

**HDMI™**  
HIGH-DEFINITION MULTIMEDIA INTERFACE



LV23023

Pārskatītais izdevums V6 / 2024. gada janvāris

# IN SEARCH OF INCREDIBLE

E-rokasgrāmata

**ASUS**

## AUTORTIESĪBU ATRUNA

Šo rokasgrāmatu, ieskaitot tajā aprakstītos produktus un programmatūru, nekādā veidā un ne ar kādiem līdzekļiem nedrīkst reproducēt, pārsūtīt, ierakstīt, saglabāt meklēšanas sistēmā vai tulkot jebkurā valodā (izņemot to dokumentāciju, ko pircejs saglabā dublējuma nolūkos) bez rakstiskas ASUSTeK COMPUTER INC ("ASUS") atļaujas.

ASUS NODROŠINA ŠO ROKASGRĀMATU "TĀDU, KĀDA TĀ IR" BEZ JEBKĀDĀM TIESĀM VAI NETIESĀM GARANTIJĀM, TOSTARP, BET NEAPROBEŽOJOTIES AR NETIESĀM GARANTIJĀM, IEGĀDES NOSACĪJUMIEM VAI PIEMĒROTĪBU KĀDAM NOTEIKTAM MĒRĶIM. ASUS, TĀ VADĪBA, AMATPERSONAS, DARBINIEKI VAI PĀRSTĀVJI NEKĀDĀ GADĪJUMĀ NEUZŅEMAS ATBILDĪBU NE PAR KĀDIEM NETIESĪEM, TIESĪEM, NEJAUŠIEM VAI IZRIETOŠIEM BOJĀJUMIEM (IESKAITOT PEĻNAS ZAUDĒJUMUS, KOMERCDARBĪBAS SLĒGŠANU, LIETOŠANAS NEIESPĒJAMĪBU VAI DATU ZUDUMU, KOMERCDARBĪBAS TRAUCĒJUMUS UN TAMLĪDZĪGUS ZAUDĒJUMUS), PAT JA ASUS IR BIJIS INFORMĒTS PAR ŠĀDU ZAUDĒJUMU IESPĒJAMĪBU, KAS VAR RASTIES ŠAJĀ ROKASGRĀMATĀ ESOŠAS KĻŪDAS VAI PRODUKTA BOJĀJUMA DĒĻ.

Produkti un uzņēmumu nosaukumi, kas minēti šajā rokasgrāmatā, var būt un var nebūt reģistrētas prečzīmes vai attiecīgo uzņēmumu autortiesības un ir lietoti tikai identificēšanas vai paskaidrošanas nolūkos, lai ierīces īpašnieks tos saprastu, bet bez nodoma pārkāpt šīs tiesības.

ŠAJĀ ROKASGRĀMATĀ IETVERTĀS TEHNISKĀS SPECIFIKĀCIJAS UN INFORMĀCIJA IR SNIEGTA TIKAI INFORMĀTĪVIEM NOLŪKIEM UN VAR TIKT MAINĪTA JEBKURĀ LAIKĀ BEZ IEPRIEKŠĒJA BRĪDINĀJUMA. TĀ NAV UZTVERAMA KĀ ASUS SAISTĪBAS. ASUS NEUZŅEMAS ATBILDĪBU NE PAR KĀDĀM KĻŪDĀM VAI NEPRECIZITĀTĒM, KAS VAR BŪT SASTOPAMAS ŠAJĀ ROKASGRĀMATĀ, TOSTARP TAJĀ APRAKSTĪTAJOS PRODUKTOS UN PROGRAMMATŪRĀ.

Autortiesības © 2024 ASUSTeK COMPUTER INC. Visas tiesības aizsargātas.

## ATBILDĪBAS IEROBEŽOJUMS

Apstākļos, kas var rasties ASUS vai citu saistību nepildīšanas rezultātā, jums ir tiesības pieprasīt no ASUS zaudējumu segšanu. Tādā gadījumā neatkarīgi no pamatojuma, kura dēļ jums ir tiesības pieprasīt no ASUS zaudējumu segšanu, ASUS ir atbildīgs tikai par fiziskām traumām (ieskaitot nāvi) un kaitējumu nekustamajam īpašumam un personīgajam materiālajam īpašumam vai jebkuriem citiem reālajiem un tiešajiem zaudējumiem, kas radušies šajos Garantijas nosacījumos noteikto likumīgo pienākumu nepildīšanas rezultātā katra konkrētā produkta noteiktās ligumcenas apmērā.

ASUS atbildība un atlīdzināmais apjoms ir tikai līgumā noteiktie zaudējumi, kaitējums vai prasījumi un šajos Garantijas nosacījumos noteiktie atlīdzināmie zaudējumi vai pārkāpumi.

Šis ierobežojums attiecas arī uz ASUS piegādātajiem un tālākpārdevēju. Tā ir ASUS, tā piegādātāju un jūsu tālākpārdevēja maksimālā kolektīvā atbildība.

ASUS NEKĀDĀ GADĪJUMĀ NEUZŅEMAS ATBILDĪBU PAR TĀLĀK MINĒTO: 1) TREŠĀS PUSES IZVIRZĪTAJEM PRASĪJUMIEM PRET JUMS PAR ZAUDĒJUMU SEGŠANU; 2) JŪSU DOKUMENTĀCIJAS VAI DATU ZAUDĒJUMU VAI BOJĀJUMU VAI 3) SPECĪĻIEM, NEJAUŠIEM VAI TIESĪEM ZAUDĒJUMIEM VAI PAR JEBKURIEM NO EKONOMISKĀS DARBĪBAS IZRIETOŠIEM ZAUDĒJUMIEM (IESKAITOT PEĻNAS VAI UZKRĀJUMU ZAUDĒJUMUS), PAT JA ASUS, TĀ PIEGĀDĀTĀJI VAI JŪSU TĀLĀKPĀRDEVĒJS IR INFORMĒTS PAR ŠĀDU APSTĀKĻU IESPĒJAMĪBU.

## APKALPOŠANA UN ATBALSTS

Apmeklējiet mūsu daudzvalodu tīmekļa vietni <https://www.asus.com/support/>.

Lietotne MyASUS piedāvā dažādas atbalsta funkcijas, tostarp problēmu novēršanu, produktu veikspējas optimizāciju, ASUS programmatūras integrāciju, kā arī palīdz sakārtot personīgo darbvirsnu un palielināt krātuves vietu. Lai uzzinātu vairāk, skatiet vietni <https://www.asus.com/support/FAQ/1038301/>.

# Satura rādītājs

Par šo rokasgrāmatu .....	7
Šajā rokasgrāmatā izmantotie apzīmējumi .....	8
Ikonas .....	8
Noformējums .....	8
Drošības pasākumi .....	9
Klēpdatora izmantošana .....	9
Klēpdatora kopšana .....	10
Klēpdatora kopšana .....	10
Pareiza utilizācija .....	11
Akumulatora drošības informācija .....	12

## 1. nodaļa. Aparatūras uzstādīšana

Klēpdatora iepazīšana .....	16
Skats no priekšpuses .....	16
Skats no augšas .....	20
Apakšskats .....	21
Skats no labās puses .....	23
Skats no kreisās puses .....	25
ASUS pildpalva (konkrētiem modeļiem) .....	29

## 2. nodaļa. Klēpdatora izmantošana

Darba sākšana .....	32
Uzlādējiet savu klēpdatoru .....	32
Paceliet, lai atvērtu displeja paneli .....	35
Nospiediet barošanas pogu .....	35
Skārienekrāna paneļa un skārienpaliktņa žesti .....	36
Skārienekrāna žestu izmantošana .....	36
Skārienpaliktņa izmantošana .....	38
Tastatūras izmantošana .....	45
Karstie taustiņi .....	45
Funkciju taustiņi .....	46
Windows taustiņi .....	46
Displeja paneļa pagriešana .....	47

### **3. nodaļa. Darbs ar Windows**

Pirmreizējā palaišana.....	50
Start (Sākuma) izvēlne .....	51
Windows lietotnes.....	53
MyASUS Splendid.....	54
Savienojuma izveide ar bezvadu tīklu .....	56
Wi-Fi.....	56
Bluetooth.....	57
Airplane mode (Lidojuma režīms).....	58
Savienošanās ar vadu tīklu .....	59
Klēpjdatora izslēgšana .....	60
Klēpjdatora iestatišana miega režīmā .....	61

### **4. nodaļa. Ieslēgšanas pašpārbaude (Power-On Self-Test (POST))**

Ieslēgšanas pašpārbaude (Power-On Self-Test — POST).....	64
POST izmantošana, lai piekļūtu BIOS un veiktu Troubleshoot (Problēmu novēršanu) .....	64
BIOS .....	64
Piekļuve BIOS .....	64
Jūsu sistēmas atkopšana.....	65
Atkopšanas opcijas izmantošana.....	66

## **Padomi un bieži uzdotie jautājumi**

Noderīgi padomi darbam ar klēpj datoru.....	68
Bieži uzdotie jautājumi par aparatūru.....	70
Bieži uzdotie jautājumi par programmatūru .....	73

## **Pielikumi**

Paziņojums par traucējumu atbilstību Federālās Sakaru komisijas (FCC) prasībām .....	78
Informācija par radiofrekvences iedarbību saskaņā ar FCC .....	79
UL (Underwriters Laboratories) paziņojumi par drošību .....	80
Drošības prasības attiecībā uz barošanu.....	81
Paziņojumi par televīziju.....	81
Korporācijas Macrovision paziņojums par izstrādājumu .....	81
Dzirdes bojājumu profilakse.....	81
Uz ziemeļvalstīm attiecināmie brīdinājumi par litiju (attiecībā uz litija jonu baterijām/akumulātoriem) .....	82

Produktu vides aizsardzības noteikumu atbilstības deklarācija .....	83
ES REACH un 33. pants.....	83
ES RoHS .....	83
ASUS otrreizējās pārstrādes/nolietoto ierīču savākšanas pakalpojumi .....	84
Ekodizaina direktīva.....	84
ENERGY STAR® kvalificēts produkts.....	85
EPEAT reģistrētie produkti .....	85
Paziņojums par pārkļūjumu .....	85
Vienkāršota ES atbilstības deklarācija .....	86

# Par šo rokasgrāmatu

Šajā rokasgrāmatā sniegta informācija par klēpjdatora aparatūras un programmatūras funkcijām, kas aprakstītas tālākajās nodaļās.

## 1. nodaļa. Aparatūras uzstādīšana

Šajā nodaļā ir sniegta detalizēta informācija par klēpjdatora aparatūras komponentiem.

## 2. nodaļa. Klēpjdatora izmantošana

Šajā nodaļā ir izklāstīts, kā lietot dažādas klēpjdatora daļas.

## 3. nodaļa. Darbs ar Windows

Šajā nodaļā sniegts pārskats par operētājsistēmas Windows lietošanu klēpj datorā.

## 4. nodaļa. Ieslēgšanas pašpārbaude (Power-On Self-Test (POST))

Šajā nodaļā ir izklāstīts, kā lietot POST procesu, lai mainītu klēpjdatora iestatījumus.

## Padomi un bieži uzdotie jautājumi

Šajā sadaļā sniegti daži ieteicamie padomi, bieži uzdotie jautājumi par aparatūru un programmatūru, ko varat izmantot, lai uzturētu klēpj datoru un novērstu tā bieži sastopamās problēmas.

## Pielikumi

Šajā sadaļā ietverti klēpjdatora paziņojumi un paziņojumi par drošību.

## Šajā rokasgrāmatā izmantotie apzīmējumi

Lai iezīmētu galveno informāciju šajā lietotāja rokasgrāmatā, dažreiz teksts tiek parādīts tā, kā izklāstīts tālāk.

---

**SVARĪGI!** Šajā ziņojumā ietverta ļoti svarīga informācija, kas jāizpilda, lai pabeigtu uzdevumu.

---

**PIEZĪME.** Šajā ziņojumā ietverta papildinformācija un padomi, kas var palīdzēt izpildīt uzdevumus.

---

**BRĪDINĀJUMS!** Šajā ziņojumā ir ietverta svarīga informācija, kas jāievēro, lai saglabātu drošību, veicot noteiktus uzdevumus, un novērstu klēpj datoru datu un sastāvdaļu bojājumus.

---

## Ikonas

Tālāk redzamās ikonas norāda, kādas ierīces var izmantot, lai izpildītu dažādus uzdevumus vai darbības klēpj datorā.



= Lietojiet šo skārienekrāna paneli.



= Lietojiet skārienpaliktni.



= Lietojiet tastatūru.

## Noformējums

**Treknraksts** = Tas norāda uz izvēlni vai vienumu, kas jāizvēlas.

*Slīpraksts* = Ar šo tiek norādītas sadaļas, kuras varat skatīt šajā rokasgrāmatā.



# Drošības pasākumi

## Klēpjdatora izmantošana



Šo klēpjdatoru drīkst lietot tikai vietās, kur apkārtējā temperatūra ir no 5 °C (41 °F) līdz 35 °C (95 °F).



Skatiet strāvas parametru uzlīmi klēpjdatora apakšā un pārliedzieties, vai strāvas adapteris atbilst parametriem.



Klēpjdators lietošanas vai akumulatora uzlādes laikā var sakarst. Lai novērstu sakaršanas radītas traumas, neturiet klēpjdatoru klēpī vai jebkuras ķermeņa daļas tuvumā. Strādājot ar klēpjdatoru, nenovietojiet to uz virsmas, kas var aizsegēt ventilācijas atveres.



Klēpjdatoram nelietojiet bojātus strāvas vadus, papildierīces vai citas ārējās ierīces.



Kad klēpjdators ir ieslēgts, nodrošiniet, lai pārņemšanas un lietošanas laikā neviens materiāls neaizsegtu gaisa ventilācijas atveres.



Nelieciet klēpjdatoru uz nelīdzena un nestabilā darba virsmā.



Šo klēpjdatoru var laist cauri lidostas rentgenstaru iekārtām (ar ko pārbauda uz konveijera lentes uzliktus priekšmetus), bet to nedrīkst pakļaut magnētisko detektoru un magnētisko ziļļu iedarbībai.



Sazinieties ar aviokompāniju, lai uzzinātu, kādi ir saistītie pakalpojumi, kurus drīkst izmantot lidojuma laikā, un ierobežojumi, kas jāievēro, lidojuma laikā izmantojot klēpjdatoru.

## Klēpjdatora kopšana



Pirms klēpjdatora tīrīšanas atvienojiet to no maiņstrāvas tīkla un izņemiet akumulatoru (ja attiecināms). Izmantojiet tīru celulozes sūkli vai zamšādas drānu, kas samitrināta siltā ūdenī. Ar sausu drānu noņemiet no klēpjdatora visu lieko mitrumu. Lai neradītu īsslēgumu vai novērstu korozijas rašanos, neglabājiet šķidrumus tuvu šasijai vai tastatūras spraugām.



Klēpjdatora tuvumā neizmantojiet spēcīgus šķīdinātājus, piemēram, spirtu, atšķaidītājus, benzolu vai citas ķīmiskas vielas.



Nenovietojiet uz klēpjdatora citus priekšmetus.



Nepakļaujiet klēpj datoru spēcīgu magnētisko vai elektrisko lauku iedarbībai.



Nepakļaujiet klēpj datoru šķidrumu, lietus vai mitruma iedarbībai un nelietojiet to šādā vidē.



Nepakļaujiet klēpj datoru putekļu iedarbībai.



Nelietojiet klēpj datoru blakus gāzes noplūdes vietām.



Lai izvairītos no elektromagnētisko viļņu traucējumiem displeja panelī, pie klēpj datora novietojiet aktīvas elektroniskās ierīces.



Neizmantojiet šo klēpj datoru kriptovalūtas ieguvei (lai iegūtu konvertējamu virtuālo valūtu, ir nepieciešams daudz enerģijas un laika) un/vai ar to saistītām darbībām.

## Pareiza utilizācija



Neizmetiet klēpj datoru sadzīves atkritumos. Šis produkts ir izstrādāts tā, lai būtu iespējama detaļu otrreizējā lietošana un pārstrāde. Nosvītrotas atkritumu tvertnes simbols norāda, ka produktu (elektriskās, elektroniskās ierīces un dzīvsudraba saturošas pogu elementu baterijas) nedrīkst izmest sadzīves atkritumos. Skatiet vietējos noteikumus par elektronisko produktu utilizāciju.



Neizmetiet akumulatoru sadzīves atkritumos. Nosvītrotas atkritumu tvertnes simbols norāda, ka akumulatoru nedrīkst izmest sadzīves atkritumos.

# Akumulatora drošības informācija

## Akumulatora aizsardzība

- Ja akumulators bieži tiek uzlādēts augstā spriegumā, var tikt saīsināts akumulatora kalpošanas laiks. Lai aizsargātu akumulatoru, kad tas ir pilnībā uzlādēts, sistēma var pārtraukt uzlādi, kad akumulatora uzlādes līmenis ir no 90% līdz 100%.

---

**PIEZĪME.** Līmenis, kādā akumulators atsāk lādēšanu, parasti ir iestatīts no 90% līdz 99%. Faktiskā vērtība var atšķirties atkarībā no modeļa.

---

- Akumulatora uzlāde vai glabāšana augstā apkārtējās vides temperatūrā var izraisīt pastāvīgus akumulatora uzlādes līmeņa bojājumus un strauji saīsināt akumulatora kalpošanas laiku. Ja akumulatora temperatūra ir pārāk augsta, sistēma var samazināt akumulatora uzlādes līmeni vai pat apturēt akumulatora uzlādi, lai aizsargātu akumulatoru.
- Akumulatora uzlādes līmenis var samazināties pat tad, ja ierīce ir izslēgta un atvienota no maiņstrāvas. Tas ir normāli, jo sistēma joprojām patērē nelielu akumulatora enerģijas daudzumu.

## Standarta akumulatora apkope

- Ja ierīci ilgāku laiku neizmantos, pārļiecinieties, vai akumulatora uzlādes līmenis ir 50%, pēc tam izslēdziet ierīci un atvienojiet maiņstrāvas adapteri. Ik pēc trīs mēnešiem uzlādējiet akumulatoru līdz 50%, lai akumulators pārmērīgi neizlādētos un netiktu bojāts.
- Lai pagarinātu akumulatora kalpošanas laiku, neveiciet ilgstošu akumulatora uzlādi augstā spriegumā. Ja ierīcei pastāvīgi izmantojat maiņstrāvas padevi, nodrošiniet, lai akumulatora uzlādes līmenis vismaz reizi divās nedēļās būtu 50%. Lai pagarinātu akumulatora kalpošanas laiku, var arī pielāgot MyASUS iestatījumus sadaļā Battery Health Charging (Akumulatora droša uzlāde).
- Akumulatoru ieteicams glabāt temperatūrā no 5 °C (41 °F) līdz 35 °C (95 °F) ar 50% akumulatora uzlādes līmeni. Lai pagarinātu akumulatora kalpošanas laiku, var arī pielāgot MyASUS iestatījumus sadaļā Battery Health Charging (Akumulatora droša uzlāde).
- Neatstājiet akumulatoru mitrās vietās. Pakļaušana mitras vides iedarbībai var paātrināt akumulatora izlādi. Zema temperatūra var sabojāt ķīmiskās vielas akumulatora iekšpusē, bet augsta temperatūra vai pārkaršana var izraisīt sprādzienu.
- Nenovietojiet ierīci vai akumulatoru pie radiatoriem, kamīna, krāsns, sildītājiem vai citiem siltuma avotiem, kuru temperatūra pārsniedz 60 °C (140 °F). Augstas temperatūras vide var izraisīt sprādzienu vai noplūdi, kā rezultātā var izcelties ugunsgrēks.

A series of horizontal lines for writing, consisting of 24 lines spaced evenly down the page.

# ***1. nodaļa.***

## ***Aparatūras uzstādīšana***

# Klēpjdatora iepazīšana

## Skats no priekšpuses

**PIEZĪME.** Tastatūras izkārtojums var atšķirties atkarībā no reģiona vai valsts. Skats no priekšpuses arī var atšķirties atkarībā no klēpjdatora modeļa.

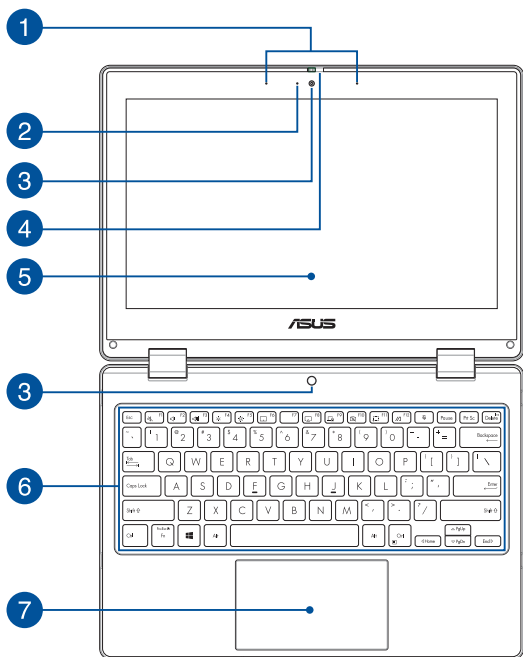



- 1 Virziena mikrofoni**  
Virziena mikrofoni nodrošina atbalss novēršanas, trokšņu slāpēšanas un staru kūļa veidošanas funkcijas, kas uzlabo balsis atpazīšanu un audio ierakstu.
- 2 Kameras indikators**  
Kameras indikators norāda uz to, ka iebūvētā kamera tiek lietota.
- 3 Kamera**  
Izmantojot šo iebūvēto kameru, ar klēpjdatora palīdzību var uzņemt fotoattēlus vai ierakstīt video.
- 4 Timekļa kameras aizsargs**  
Ar to var nosegt klēpjdatora kameras objektīvu.

## 5 360° regulējams skārienekrāna panelis

Piezīmjdatora skārienekrāna paneli var regulēt 360° leņķī. Izmantojot šo funkciju, varat ātri pārslēgt savu ierīci no piezīmjdatora uz skārienespējotu planšetdatoru.

Šis augstas izšķirtspējas skārienekrāna panelis nodrošina piezīmjdatorā lieliskas fotoattēlu, video un citu multivides failu skatīšanās funkcijas. Ar to varat arī darboties, izmantojot skārienekrāna žestus.

---

**PIEZĪME.** Papildinformāciju par piezīmjdatora pārslēgšanu darbībai planšetdatora režīmā skatiet šīs rokasgrāmatas sadaļā *Displeja paneļa pagriešana*.

---

## 6 Tastatūra

Tastatūrai ir pilna izmēra QWERTY taustiņi ar ērtu iespiešanas dziļumu rakstīšanai. Tā arī nodrošina funkciju taustiņus, ar kuriem var ātri piekļūt Windows un kontrolēt citas multivides funkcijas.

---

**PIEZĪME.** Tastatūras izkārtojums atšķiras atkarībā no modeļa vai teritorijas.

---

## 7 Skārienpaliktnis

Skārienpaliktnis ļauj izmantot dažādus žestus, lai pārvietotos pa ekrānu, nodrošinot intuitīvu lietotāja pieredzi. Tas simulē arī parastas peles funkcijas.

---

**PIEZĪME.** Detalizētāku informāciju skatiet šīs rokasgrāmatas sadaļā *Skārienpaliktņa lietošana*.

---

## Skats no augšas

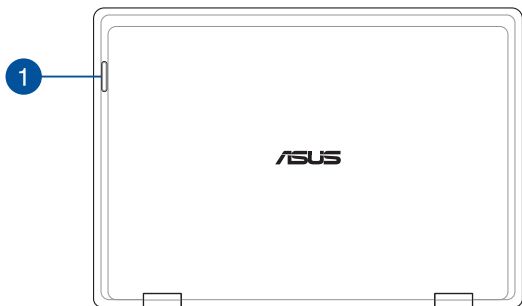

### 1 Stāvokļa indikatori

Ar stāvokļa indikatoru palīdzību var noteikt klēpjdzatora pašreizējo aparatūras statusu.

Stāvoklis	Apraksts
<b>Lēni mirgo</b>	Zems akumulatora uzlādes līmenis (mazāk nekā 20%) Zems akumulatora uzlādes līmenis (mazāk nekā 20%) un problēma ar savienojumu
<b>Ātri mirgo</b>	Problēma ar savienojumu

---

**PIEZĪME.** Nospiediet vienlaikus taustiņu **Fn** un **1**, lai iespējotu vai atspējotu indikatoru.

---

## Apakšskats

---

**PIEZĪME.** Apakšskats var atšķirties atkarībā no modeļa.

---

**BRĪDINĀJUMS!** Klēpjdatore lietošanas vai akumulatora uzlādes laikā var sakarst. Lai novērstu sakaršanas radītas traumas, neturiet klēpjdatore klēpī vai jebkuras ķermeņa daļas tuvumā. Strādājot ar klēpjdatore, nenovietojiet to uz virsmas, kas var aizsegēt ventilācijas atveres.

---

### **SVARĪGI!**

- Akumulatora darba laiks ir atkarīgs no lietošanas veida un no klēpjdatore tehniskajiem raksturlielumiem. Akumulators nav izjaucams.
  - Lai nodrošinātu optimālu saderību un uzticamību, iegādājieties sastāvdaļas tikai no pilnvarotiem mazumtirgotājiem. Ja jums nepieciešama palīdzība saistībā ar izstrādājuma apkalpošanu un atbilstošu izstrādājuma salikšanu un izjaukšanu, vērsieties ASUS apkalpošanas centrā vai pie pilnvarota mazumtirgotāja.
-

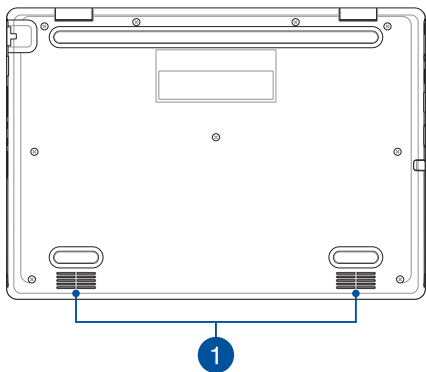

1

### Audio skaļruņi

Izmantojot iebūvētos audio skaļruņus, audio var klausīties tieši no klēpjdatora. Audio funkcijas kontrolei tiek izmantota programmatūra.

## Skats no labās puses

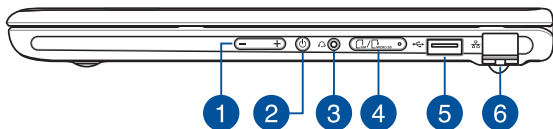

### 1 Skaļuma poga

Izmantojot šo pogu, var palielināt vai samazināt piezīmjdatora skaļruņu skaņas skaļumu.

### 2 Barošanas poga

Nospiediet barošanas pogu, lai ieslēgtu vai izslēgtu klēpj datoru. Nospiediet barošanas pogu, lai arī pārslēgtu klēpj datoru miega vai hibernācijas režīmā un ieslēgtu no miega vai hibernācijas režīma.

Ja piezīmjdators nereaģē, nospiediet barošanas pogu un turiet to nospiestu vismaz četras (4) sekundes, līdz piezīmjdators izslēdzas.

### 3 **Austiņu/austiņu ar iebūvētu mikrofonu ligzda**

Šai pieslēgvietai var pievienot skaļruņus vai austiņas. Šo pieslēgvietu var izmantot arī austiņu pievienošanai.

### 4 **Atmiņas kartes paliktnis (konkrētiem modeļiem)**

Šis iebūvētais atmiņas karšu lasītāja slots atbalsta Nano SIM un microSD karšu formātus. Lai izņemtu paliktni, ievietojiet saspraudi atverē blakus paliktnim.

### 5 **USB 2.0 pieslēgvietā**

USB (universālās seriālās kopnes) pieslēgvietā ir saderīga ar USB 2.0 vai USB 1.1 ierīcēm, piemēram, tastatūrām, rādītājiēriēcēm, zibatmiņas diskdziņiem, ārējiem cietajiem diskiem, skaļruņiem, kamerām un printeriem.

### 6 **LAN pieslēgvietā**

Šai pieslēgvietai pievienojiet tīkla kabeli, lai izveidotu savienojumu ar lokālo tīklu.

---

**BRĪDINĀJUMS!** Šī LAN pieslēgvietā neatbalsta PoE (Power over Ethernet — barošana, izmantojot Ethernet). Savienojot PoE ierīci ar jūsu klēpdatoru, var rasties sistēmas plates bojājumi.

---



## Skats no kreisās puses

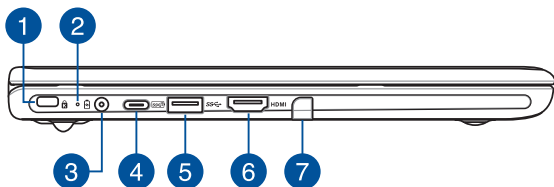

### 1 Kensington® drošības slots

Kensington® drošības slots ļauj aizsargāt piezīmjdatoru, izmantojot ar Kensington® saderīgus piezīmjdatora drošības produktus.

## 2

**Divu krāsu akumulatora uzlādes indikators**

Šī divu krāsu gaismas diode nodrošina akumulatora uzlādes statusa vizuālu rādījumu. Detalizētāku informāciju skatiet tabulā.

Krāsa	Stāvoklis
<b>Nepārtraukti zaļa</b>	Klēpjdatore ir pieslēgts strāvas avotam un akumulatora uzlādes līmenis ir no 95% līdz 100%.
<b>Nepārtraukti oranža</b>	Klēpjdatore ir pieslēgts strāvas avotam un akumulatora uzlādes līmenis ir mazāks par 95%.
<b>Mirgo oranža</b>	Klēpjdatore barošanu nodrošina akumulators un tā uzlādes līmenis ir mazāks par 10%.
<b>Izdziest</b>	Klēpjdatore barošanu nodrošina akumulators un tā uzlādes līmenis ir no 10% līdz 100%.

**3**

### Līdzstrāvas (DC) ievades pieslēgvietā

Šai pieslēgvietai pievienojiet komplektā iekļauto strāvas vadu, lai nodrošinātu klēpj datoram strāvas padevi un uzlādētu akumulatoru.

---

**BRĪDINĀJUMS!** Strāvas adapteris lietošanas laikā var kļūt karsts. Kad tas ir pievienots barošanas avotam, neapsedziet strāvas adapteri un turiet to attālāk no ķermeņa.

---

#### **SVARĪGI!**

- Lai nodrošinātu klēpj datora barošanu un uzlādētu akumulatoru, izmantojiet tikai komplektā ietvertu strāvas adapteri.
  - Lai novērstu bojājumus, klēpj datora uzlādei izmantojiet tikai barošanas avotu ar 19 V / 2,37 A.
-

#### 4 USB 3.2 Gen 2 Type-C®/Power Delivery kombinētā pieslēgvietā

Šī universālās seriālās kopnes 3.2 (USB 3.2) Gen 2 Type-C® pieslēgvietā nodrošina pārsūtīšanas ātrumu līdz 10 Gbit/s un ir saderīga ar vecāku versiju USB 2.0. Lai uzlādētu akumulatoru un padotu jaudu klēpj datoram, pievienojiet strāvas padeves avotu ar nominālu 15 V / 3 A.

---

**PIEZĪME.** Šīs pieslēgvietas pārsūtīšanas ātrums var atšķirties atkarībā no modeļa.

---

#### **SVARĪGI!**

- Izmantojot zema sprieguma barošanas avotu, piezīmjdatora uzlāde var būt ilgāka.
  - Lai nepieļautu jebkādu bojājumus, klēpj datora uzlādei no USB Power Delivery kombinētās pieslēgvietas izmantojiet tikai 15 V / 3 A barošanas avotus. Lai uzzinātu vairāk, sazinieties ar ASUS servisa centru.
- 

#### 5 USB 3.2 Gen 1 pieslēgvietā

Šī universālās seriālās kopnes 3.2 (USB 3.2) Gen 1 pieslēgvietā nodrošina pārsūtīšanas ātrumu līdz 5 Gbit/s un ir saderīga ar vecāku versiju USB 2.0.

#### 6 HDMI izejas pieslēgvietā

Šī pieslēgvietā ļauj nosūtīt audio un video signālus no klēpj datora uz ar HDMI saderīgu ierīci, izmantojot HDMI kabeli.

#### 7 Irbuļa uzglabāšana (konkrētiem modeļiem)

Šajā slotā var vienlaikus glabāt un uzlādēt irbuli.

## ASUS pildspalva (konkrētiem modeļiem)

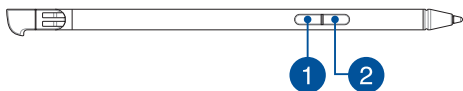

### 1 Peles labā poga

Varat izmantot šo pogu, lai iespējotu noklikšķināšanu ar peles labo pogu.

### 2 Dzēšgumijas poga

Varat izmantot šo pogu, lai iespējotu dzēšgumijas funkciju.



## **2. nodaļa.**

# ***Klēpjdatora izmantošana***

## Darba sākšana

### Uzlādējiet savu klēpj datoru

- Savienojiet maiņstrāvas barošanas vadu ar maiņstrāvas/līdzstrāvas adapteri.
- Pieslēdziet līdzstrāvas barošanas savienotāju piezīmjdatora līdzstrāvas (DC) ievades pieslēgvietai.
- Iespraudiet maiņstrāvas adapteri 100 V ~ 240 V barošanas avotā.



Lādējiet klēpj datoru **3 stundas**, pirms to pirmo reizi lietojat akumulatora režīmā.

---

**PIEZĪME.** Strāvas adaptera izskats var atšķirties atkarībā no modeļiem un jūsu reģiona.

---

### Maiņstrāvas/ līdzstrāvas adapteris

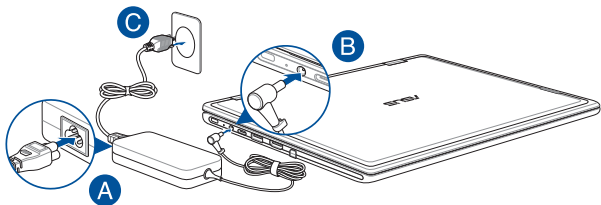



## USB Type-C® strāvas adapteris

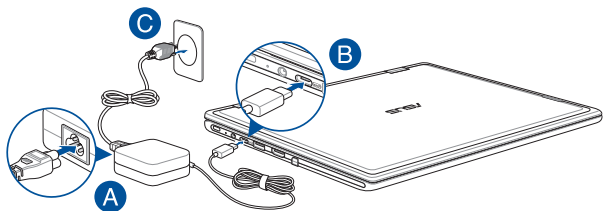

---

### **SVARĪGI!**

Informācija par strāvas adapteri:

- Ievades spriegums: 100–240 V maiņstrāva
  - Ievades frekvence: 50–60 Hz
  - Nominālā izvades strāva: 2,37 A (45 W) / 3 A (45 W)
  - Nominālais izvades spriegums: 19 V / 15 V
-

---

## **SVARĪGI!**

- Atrodiet klēpjdatora ievades/izvades vērtību marķējumu un pārliedcinieties, ka tā atbilst strāvas adaptera ievades/izvades vērtības informācijai. Dažiem klēpjdatoru modeļiem var būt vairākas nominālās izvades strāvas, atkarībā no pieejamā SKU.
  - Pirms klēpjdatora pirmās ieslēgšanas pārliedcinieties, ka klēpjdatore ir savienots ar strāvas adapteri. Vienmēr iespraudiet barošanas vadu sienas kontaktligzdā, neizmantojot pagarinātājus. Savai drošībai pieslēdziet šo ierīci tikai pareizi iezemētai elektrības kontaktligzdai.
  - Kontaktligzdai jābūt viegli pieejamai un klēpjdatora tuvumā.
  - Lai atvienotu klēpjdatore no galvenā barošanas avota, atvienojiet klēpjdatore no strāvas kontaktligzdas.
- 

## **BRĪDINĀJUMS!**

Izlasiet turpmākos klēpjdatora akumulatora piesardzības pasākumus:

- Tikai ASUS pilnvarotie tehniskie speciālisti drīkst izņemt ierīces iekšpusē esošo akumulatoru (attiecas tikai uz neizņemamiem akumulatoram).
  - Šajā ierīcē izmantotais akumulators var aizdegties vai radīt ķīmiskus apdegumus, ja to izņem vai izjauc.
  - Ievērojiet brīdinājuma marķējumus, lai nodrošinātu savu personīgo drošību.
  - Sprādzienbīstamība, ja akumulators tiek nomainīts pret nepareiza tipa akumulatoru.
  - Nemetiet ugunī.
  - Nekad nemēģiniet radīt klēpjdatora akumulatora isslēgumu.
  - Nekad nemēģiniet izjaukt un salikt akumulatoru (attiecas tikai uz neizņemamiem akumulatoram).
  - Pārtrauciet lietošanu, ja tiek konstatēta noplūde.
  - Akumulators un tā sastāvdaļas ir pareizi jāpārstrādā vai jāutilizē.
  - Glabājiet akumulatoru un citas mazas detaļas bērniem nepieejamā vietā.
-

## Paceliet, lai atvērtu displeja paneli

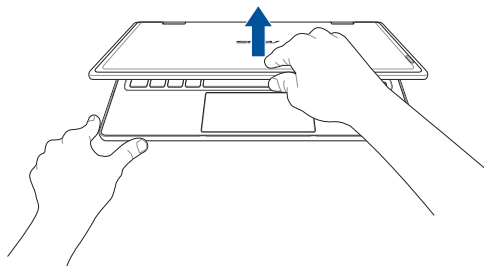

## Nospiediet barošanas pogu



## Skārienekrāna paneļa un skārienpaliktņa žesti

Žesti ļauj palaist programmas un piekļūt jūsu piezīmjdatora iestatījumiem. Ja skārienekrāna paneli un skārienpaliktņi izmantojat roku žestus, skatiet turpmākos attēlus.

---

**PIEZĪME.** Turpmākie ekrānuzņēmumi ir tikai atsaucei. Skārienekrāna paneļa izskats var atšķirties atkarībā no modeļa.

---

### Skārienekrāna žestu izmantošana

Žesti jums palaist programmas un piekļūt jūsu piezīmjdatora iestatījumiem. Funkcijas var aktivizēt, izmantojot rokas žestus piezīmjdatora skārienekrāna paneli.

#### Skāriens/dubultskāriens

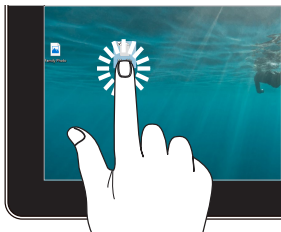

- Pieskarieties lietotnei, lai to izvēlētos.
- Dubultpieskarieties lietotnei, lai to palaistu.

#### Nospiest un turēt



Nospiediet un turiet, lai atvērtu labā klikšķa izvēlni.

## Tuvināt



Attāliniet abus pirkstus uz skārienekrāna paneļa.

## Tālināt

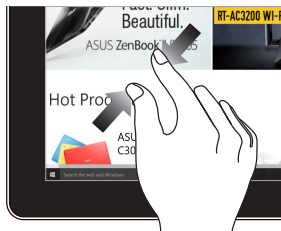

Satuviniet abus pirkstus kopā uz skārienekrāna paneļa.

## Pirkstu slidināšana



Slidiniet pirkstu, lai ritinātu uz augšu un uz leju, un slidiniet pirkstu, lai bīdītu ekrānu pa kreisi vai pa labi.

## Vilkst

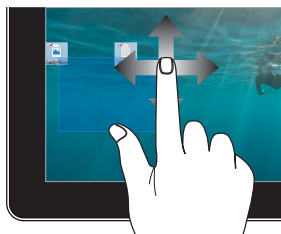

- Velciet, lai izveidotu atlases lodziņu ap vairākiem elementiem.
- Velciet un atlaidiet elementu, lai to pārvietotu uz jaunu atrašanās vietu.

# Skārienpaliktņa izmantošana

## Kursora kustināšana

Jūs varat pieskarties jebkurai skārienpaliktņa daļai, lai aktivizētu tā kursoru, pēc tam velciet pirkstu pa skārienpaliktņi, lai pārvietotu kursoru uz ekrāna.

### Velciet horizontāli

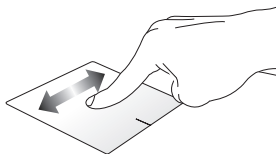

### Velciet vertikāli

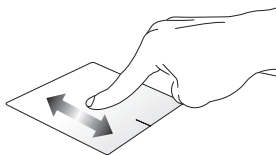

### Velciet pa diagonāli

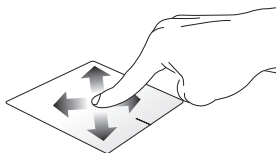

## Žesti ar vienu pirkstu

### Skāriens/dubultskāriens

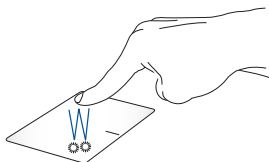

- Pieskarieties lietotnei, lai to izvēlētos.
- Dubultpieskarieties lietotnei, lai to palaistu.

### Pavilk un atlaist

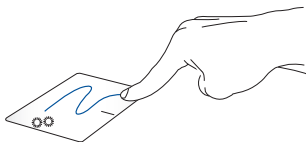

Dubultpieskarieties kādam elementam, tad velciet to pašu pirkstu, nepaceļot no skārienpaliktņa. Lai ieliktu elementu tā jaunajā atrašanās vietā, paceliet pirkstu no skārienpaliktņa.

## Kreisais klikšķis

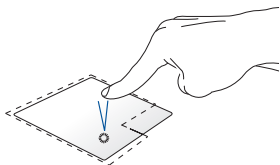

## Labais klikšķis

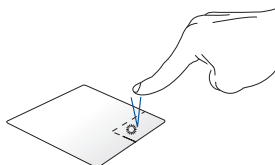

- Uzklīkšķiniet uz lietotnes, lai to izvēlētos.
  - Divreiz noklikšķiniet uz lietotnes, lai to palaistu.
- Uzklīkšķiniet uz šīs pogas, lai atvērtu labā klikšķa izvēlni.

---

**PIEZĪME.** Raustītās līnijas iekšpusē esošās zonas attēlo peles kreisās pogas un peles labās pogas atrašanās vietu uz skārienpaliktna.

---

## Žesti ar diviem pirkstiem

### Pieskarities

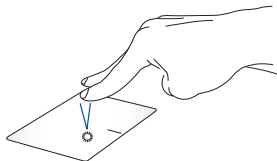

Pieskarities ar diviem pirkstiem pie skārienpaliktnā, lai modelētu labā klikšķa funkciju.



**Ritināšana ar diviem pirkstiem  
(augšup/lejup)**

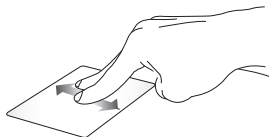

Velciet divus pirkstus, lai ritinātu uz augšu vai leju.

**Ritināšana ar diviem pirkstiem  
(pa kreisi/pa labi)**



Velciet divus pirkstus, lai ritinātu pa kreisi vai pa labi.

**Tālināt**



Satuviniet abus pirkstus kopā uz skārienpaliktņa.

**Tuvināt**

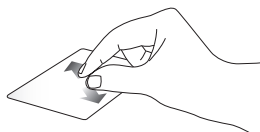

Attāliniet abus pirkstus uz skārienpaliktņa.

## Pavilk un atlaist

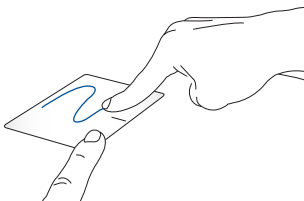

Atlasiet elementu, pēc tam nospiediet un turiet kreiso pogu. Izmantojot otru pirkstu, velciet uz skārienpaliktņa, lai pārvilktu elementu, paceliet pirkstu no pogas, lai atlaistu to.

## Žesti ar trim pirkstiem

### Pieskarieties

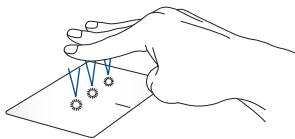

Pieskarieties ar trim pirkstiem, lai palaistu funkciju, kuru izvēlējāties Settings (Iestatījumos).

## Velciet pa labi / velciet pa kreisi



Ja atverat vairākas lietotnes, velciet trīs pirkstus pa kreisi vai pa labi, lai pārslēgtos starp šīm lietotnēm.

## Velciet uz augšu



Velciet uz augšu, lai redzētu pārskatu par visām pašreiz atvērtajām lietotnēm.

## Velciet uz leju

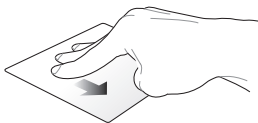

Velciet uz leju, lai uzrādītu darbvirsmu.

## Žesti ar četriem pirkstiem

### Pieskarieties

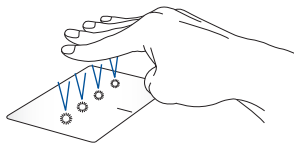

Pieskarieties ar četriem pirkstiem, lai palaistu funkciju, kuru izvēlējāties Settings (Iestatījumos).

# Tastatūras izmantošana

## Karstie taustiņi

Ar klēpjdatora tastatūras karstajiem taustiņiem var aktivizēt tālāk aprakstītās komandas.



Ieslēgt vai izslēgt skaļruni



Samazināt skaļruņa skaļumu



Palielināt skaļruņa skaļumu



Samazināt displeja spilgtumu



Palielināt displeja spilgtumu



Iespējot vai atspējot skārienpaliktni



Pārslēgt displeja režīmu

---

**PIEZĪME.** Pārlicinieties, ka otrs displejs ir savienots ar jūsu klēpj datoru.

---



Aktivizē „Lock screen” (Ekrāna bloķēšanu)



Ieslēgt vai izslēgt kameru



Aktivizē ekrānšāviņa rīku





Palaiž MyASUS



Ieslēdz vai izslēdz mikrofonu

## Funkciju taustiņi

Lai iespējotu vai atspējotu funkciju taustiņus, nospiediet  + .

Ja funkciju taustiņi ir iespējoti, varat arī piekļūt karstajiem taustiņiem, turot nospiestu  kopā ar augšējās rindas taustiņiem.

## Windows taustiņi

Klēpjdatora tastatūrā ir divi īpaši Windows taustiņi, kas tiek izmantoti kā norādīts turpmāk:



vai



Palaiž Start (Sākuma) izvēlni



Parāda nolaižamo izvēlni\*

\* *Konkrētiem modeļiem*

## Displeja paneļa pagriešana

Jūsu piezīmjdatora displeja panelis ir regulējams līdz 360 grādiem. Varat pielāgot displeja paneli, kā parādīts zemāk.

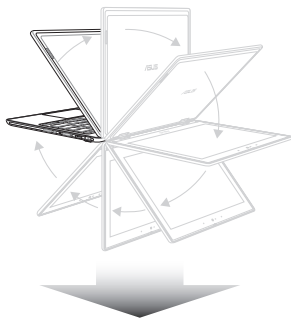

Regulējams par 360 grādiem



Piezīmjdatora režīms

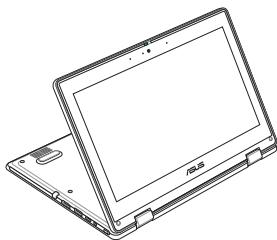

Statīva režīms

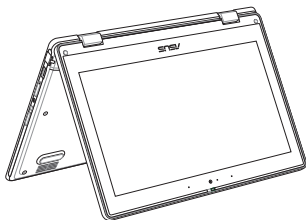

Telts režīms

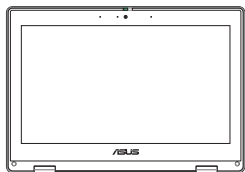

Planšetdatora režīms

---

**PIEZĪME.** Pagriežot ekrānu statīva, telts un planšetdatora režīmā, tiks atspējota tastatūra un skārienpaliktnis.

---



## ***3. nodaļa.***

# ***Darbs ar Windows***

## Pirmreizējā palaišana

Pirmreizējās klēpjdatora palaišanas laikā tiek uzrādīta virkne ekrānu, kas palīdzēs jums konfigurēt Windows operētājsistēmu. Sekojiet instrukcijām ekrānā, lai konfigurētu turpmākos pamatelementus:

- Personalizēt
- Pieslēgties tiešsaistei
- Iestatījumi
- Jūsu konts

Pēc pamatelementu konfigurēšanas Windows turpina instalēt jūsu lietotnes un vēlamos iestatījumus. Pārliecinieties, ka iestatīšanas procesa laikā jūsu klēpjdatore paliek ieslēgts. Tiklīdz iestatīšana ir pabeigta, tiek parādīts Desktop (Darbvirsma).

---

**PIEZĪME.** Šajā nodaļā iekļautie ekrānuzņēmumi ir tikai paraugs.

---

## Start (Sākuma) izvēlne

Start (Sākuma) izvēlne ir galvenā vārteja uz jūsu klēpdatora programmām, Windows lietotnēm, mapēm un iestatījumiem. Jūs varat izmantot Start (Sākuma) izvēlni, lai veiktu šīs ierastās darbības:

- Palaistu programmas vai Windows lietotnes
- Atvērtu bieži lietotās programmas vai Windows lietotnes
- Pielāgotu klēpdatora iestatījumus
- Iegūtu atbalstu operētājsistēmai Windows
- Izslēgtu savu klēpdatoru
- Atslēgtos no Windows vai pārslēgtos uz citu lietotāja kontu

## Start (Sākuma) izvēlnes palaišana



Darbvirsnā pieskarieties „Start” ikonai.



Novietojiet peles kursoru darbvirsnā virs „Start” ikonas un tad noklikšķiniet uz tās.



Nospiediet Windows logotipa taustiņu uz tastatūras.

## Programmu atvēršana Start (Sākuma) izvēlnē

Viens no biežākajiem Start (Sākuma) izvēlnes lietojumiem ir jūsu klēpj datorā instalēto programmu atvēršana.



Pieskarieties programmai, lai to palaistu.



Novietojiet savu peles kursoru virs programmas, tad uzklikšķiniet, lai to palaistu.



Izmantojiet bultiņu taustiņus, lai pārlūkotu programmas.

Nospiediet , lai to palaistu.

# Windows lietotnes

---

**PIEZĪME.** Dažām Windows lietotnēm ir nepieciešams, lai jūs pierakstītos savā Microsoft kontā, pirms tās pilnībā tiek palaistas.

---

## Windows lietotņu palaišana no Start (Sākuma) izvēlnes



Pieskarieties lietotnei, lai to palaistu.



Novietojiet savu peles kursoru virs lietotnes, tad uzklikšķiniet, lai to palaistu.



Izmantojiet bultiņu taustiņus, lai pārlūkotu lietotnes.

Nospiediet , lai palaistu lietotni.

## MyASUS Splendid

MyASUS Splendid nodrošina, ka visi ASUS displeja paneli uzrāda vienādas un precīzas krāsas. Lai pielāgotu displeja iestatījumus, papildus režīmam Normāls varat atlasīt Spilgts, Acu Aizsardzība vai Manuāls.

- **Normāls:** Ar Gamma (Gammas) un Color (Krāsu) temperatūras korekcijas starpniecību attēla izvade no paneļa ir pēc iespējas tuvāka jūsu redzes uztverei. Modeļiem ar OLED paneļiem šis režīms atbilst TÜV Low Blue Light sertifikātam.
- **Spilgts:** Šis režīms ļauj pielāgot attēla piesātinājumu, padarot to spilgtāku un dinamiskāku.
- **Rokasgrāmata:** Šis režīms ļauj pielāgot krāsu temperatūras vērtību savām vajadzībām, sākot no -50 līdz +50.
- **Acu aizsardzība:** Šis režīms samazina zilās gaismas izstarošanu līdz pat 30 %, palīdzot aizsargāt acis.

1.–5. līmenis. Jo augstāks līmenis, jo vairāk samazinās zilās gaismas emisija. Modeļiem ar LCD paneļiem 5. līmenis ir optimizētais iestatījums un atbilst TÜV Low Blue Light sertifikātam.

Nemirgošanas tehnoloģija novērš monitora mirgošanas primāro iemeslu un novērš acu sasprindzinājumu.

---

**PIEZĪME.** Iespējojiet **HDR** zem **Iestatījumi > Sistēma > Displejs**, lai uzlabotu skatīšanās pieredzi ar savu OLED paneli (konkrētiem modeļiem), un atbilst TÜV Flicker Free sertifikātam.

---

Lūdzu, ievērojiet tālāk sniegtos padomus, lai mazinātu acu piepūli:

- Ja strādājat ilgu laiku, pavadiet kādu laiku prom no displeja. Pēc aptuveni 1 stundu ilga nepārtraukta darba pie datora ieteicams īss pārtraukums (vismaz 5 minūtes). Vairāki īsi un bieži pārtraukumi ir efektīvāki par vienu garu pārtraukumu.
- Lai izvairītos no acu piepūles un acu sausuma, periodiski atpūtiniet acis, koncentrējoties uz objektiem tālumā.
- Atkārtojiet šos vingrinājumus, lai mazinātu acu piepūli:

(1) Skatieties pārmaiņus augšup un lejup

(2) Lēnām grieziet acis

(3) Kustiniet acis pa diagonāli

Ja acu piepūle saglabājas, lūdzu, sazinieties ar ārstu.

- Augstas enerģijas zilā gaisma var izraisīt acu piepūli un AMD (Age-Related Macular Degeneration — ar vecumu saistīta makulas deģenerācija). Zilās gaismas filtrs par 30% (maks.) samazina kaitīgo zilo gaismu, lai izvairītos no CVS (Computer Vision Syndrome — datorlietotāju redzes sindroms).

# Savienojuma izveide ar bezvadu tīklu

## Wi-Fi

Pieklūstiet e-pastiem, sērfojiet Internetā un kopīgojiet lietotnes ar sociālo tīklu vietņu starpniecību, izmantojot klēpjdatora Wi-Fi savienojumu.

---

**SVARĪGI! Airplane mode (Lidojuma režīms)** atslēdz šo funkciju. Pārliecinieties, ka **Airplane mode (Lidojuma režīms)** ir izslēgts pirms iespējojat sava klēpjdatora Wi-Fi savienojumu.

---

## Pieslēgšanās Wi-Fi

Savienojiet savu klēpj datoru ar Wi-Fi tīklu, sekojot turpmākajiem soļiem:



vai



1. Uzklīkšķiniet/pieskarieties uzdevumjoslas **Wi-Fi** ikonai, lai iespējotu Wi-Fi.
2. Izvēlieties piekļuves punktu no pieejamo Wi-Fi savienojumu saraksta.
3. Izvēlieties **Connect (Izveidot savienojumu)**, lai izveidotu tīkla savienojumu.

---

**PIEZĪME.** Lai aktivizētu Wi-Fi savienojumu, var tikt prasīts ievadīt drošības atslēgu.

---



## Bluetooth

Izmantojiet Bluetooth, lai atvieglotu bezvadu datu pārsūtīšanu ar citām ierīcēm, kurās ir aktivizēta Bluetooth funkcija.

---

**SVARĪGI! Airplane mode (Lidojuma režīms)** atslēdz šo funkciju. Pārliecinieties, ka **Airplane mode (Lidojuma režīms)** ir izslēgts pirms iespējojat sava klēpjdatora Bluetooth savienojumu.

---

### Pāra savienojuma izveide ar citām ierīcēm, kurās ir aktivizēta Bluetooth funkcija

Lai iespējotu datu pārsūtīšanu, klēpjdatordators ir jāsapāro ar citām ierīcēm, kurās ir iespējota Bluetooth funkcija. Savienojiet ierīces, veicot šādas darbības:



vai



1. Start (Sākuma) izvēlnē palaidiet **Settings (Iestatījumi)**.
2. Atlasiet **Devices (ierīces) > Bluetooth**, lai meklētu ierīces, kurās ir iespējota Bluetooth funkcija. *(paredzēts Windows 10)*

Izvēlieties **Bluetooth & devices (Bluetooth un ierīces) > Add device (Pievienot ierīci)**, lai meklētu ierīces, kurās ir aktivizēta Bluetooth funkcija. *(paredzēts Windows 11)*

3. Atlasiet no saraksta ierīci, lai sapārotu savu klēpjdatordatoru ar ierīci.

---

**PIEZĪME.** Dažām ierīcēm ar iespējotu Bluetooth funkciju jums var tikt lūgts ievadīt klēpjdatordatora piekļuves kodu.

---

## Airplane mode (Lidojuma režīms)

Airplane mode (Lidojuma režīms) atspējo bezvadu sakarus, ļaujot jums droši izmantot savu klēpj datoru lidojuma laikā.

---

**PIEZĪME.** Sazinieties ar aviokompāniju, lai uzzinātu, kādi ir saistītie pakalpojumi, kurus drīkst izmantot lidojuma laikā, un ierobežojumi, kas jāievēro, lidojuma laikā izmantojot klēpj datoru.

---

### Airplane mode (Lidojuma režīma) ieslēgšana/izslēgšana



vai



1. No uzdevumjoslas palaidiet **Action Center (Darbību centrs)**.
2. Noklikšķiniet/pieskarieties ikonai **Airplane mode (Lidojuma režīms)**, lai aktivizētu vai atslēgtu Airplane mode (Lidojuma režīmu).

## Savienošānās ar vadu tīklu

Varat arī izveidot savienojumu ar vadu tīkliem, piemēram, lokālajiem tīkliem un platjoslas interneta pieslēgumu, izmantojot klēpjdatora LAN pieslēgvietu.

---

**PIEZĪME.** Lai saņemtu sīkāku informāciju, sazinieties ar interneta pakalpojumu sniedzēju (ISP). Lai saņemtu palīdzību interneta savienojuma izveidē, sazinieties ar tīkla administratoru.

---

## Klēpjdatora izslēgšana

Jūs varat izslēgt savu klēpj datoru, veicot kādu no turpmākajām darbībām:



vai



- Palaidiet sākumizvēlni, atlasiet barošanas ikonu, tad **Shut down (Izslēgt)**, lai izslēgtu kā ierasts.
- No pierakstišanās loga, atlasiet barošanas ikonu, tad **Shut down (Izslēgt)**.



- Nospiediet alt + ⌘ , lai palaistu Shut Down Windows (Izslēgt Windows). No nolaižamā saraksta atlasiet **Shut down (Izslēgt)**, tad **OK**.
- Ja jūsu piezīmjdators nereaģē, nospiediet un turiet barošanas pogu vismaz četras (4) sekundes, līdz piezīmjdators izslēdzas.

## Klēpjdatora iestatīšana miega režīmā

Lai pārslēgtu savu klēpj datoru Sleep mode (Miega režīmā):



vai



- Palaidiet sākumizvēlni, atlasiet barošanas ikonu, tad **Sleep (miega režīms)**, lai savu piezīmjdatoru iestatītu miega režīmā.
- No pierakstīšanās loga, atlasiet barošanas ikonu, tad **Sleep (miega režīms)**.



Nospiediet alt + F4 , lai palaistu Shut Down

Windows (Izslēgt Windows). No nolaižamā saraksta atlasiet **Sleep (Miega režīms)**, tad **OK**.

---

**PIEZĪME.** Klēpj datoru var pārslēgt Sleep mode (Miega režīmā) arī vienreiz nospiežot barošanas pogu.

---



## ***4. nodaļa.***

# ***ieslēgšanas pašpārbaude (Power-On Self-Test (POST))***

## Ieslēgšanas pašpārbaude (Power-On Self-Test — POST)

POST (Power-On Self-Test - ieslēgšanas pašpārbaude) ir virkne ar programmatūru vadītu diagnostikas testu, kas tiek veikti, ieslēdzot vai restartējot klēpj datoru. Programmatūra, kas kontrolē POST, ir klēpj datora arhitektūras pastāvīga sastāvdaļa.

## POST izmantošana, lai piekļūtu BIOS un veiktu Troubleshoot (Problēmu novēršanu)

POST laikā varat piekļūt BIOS iestatījumiem vai palaist problēmu novēršanas iespējas, izmantojot klēpj datora funkciju taustiņus. Papildinformāciju skatiet tālāk.

## BIOS

BIOS (Basic Input and Output System — pamata ievades un izvades sistēma) klēpj datorā saglabā sistēmas aparatūras iestatījumus, kas nepieciešami sistēmas palaišanai.

BIOS noklusējuma iestatījumi attiecas uz lielāko daļu jūsu klēpj datora apstākļu. Nemainiet BIOS noklusējuma iestatījumus. Izņēmums ir šādi apstākļi:

- Sistēmas sāknēšanas laikā ekrānā tiek parādīts kļūdas ziņojums un tiek prasīts veikt BIOS iestatīšanu.
- Esat instalējis jaunu sistēmas komponentu, kuram nepieciešami papildu BIOS iestatījumi vai atjauninājumi.

---

**BRĪDINĀJUMS!** Nepiemērotu BIOS iestatījumu izmantošana var izraisīt sistēmas nestabilitāti vai sāknēšanas kļūmi. Mēs stingri iesakām BIOS iestatījumus mainīt tikai apmācītam servisa personālam.

---

## Piekļuve BIOS

Pārstartējiet klēpj datoru un pēc tam POST laikā nospiediet  .



## Jūsu sistēmas atkopšana

Izmantojot klēpjdatora atkopšanas opcijas, varat atjaunot sistēmu sākotnējā stāvoklī vai vienkārši atsvaidzināt tās iestatījumus, lai uzlabotu veikspēju.

---

### SVARĪGI!

- Dublējiet visus savu datu failus, pirms veicat jebkādas klēpjdatora atkopšanas opcijas.
- Piefiksējiet svarīgus personalizētus iestatījumus, piemēram, tikla iestatījumus, lietotājevārdus un paroles, lai izvairītos no datu zuduma.
- Pirms sistēmas atiestatīšanas pārlicinieties, ka jūsu klēpjdators ir pieslēgts barošanas avotam.

---

Operētājsistēmā Windows var izmantot jebkuru no šīm atkopšanas iespējām:

- **Keep my files (Saglabāt manus failus)** — šī opcija ļauj atjaunot klēpjdatoru, neietekmējot personiskos failus (fotoattēlus, mūziku, videoklipus, dokumentus).

Izmantojot šo opciju, varat atjaunot klēpjdatora noklusējuma iestatījumus un izdzēst citas instalētās lietotnes.

- **Remove everything (Noņemt visu)** — šī opcija atjauno klēpjdatora rūpnīcas iestatījumus. Pirms šīs opcijas izmantošanas jums ir jādublē savi dati.

- **Advanced startup (Uzlabota palaišana)** — izmantojot šo opciju, klēpj datorā varat veikt citas uzlabotas atkopšanas iespējas, piemēram:
  - Palaist klēpj datoru, izmantojot USB disku, tīkla savienojumu vai Windows atkopšanas DVD.
  - Izmantojot **Troubleshoot (Problēmu novēršana)**, aktivizējiet kādu no šīm uzlabotajām atkopšanas iespējām: Startup Repair (palaišanas remonts), Uninstall Updates (atjauninājumu atinstalēšana), Startup Settings (palaišanas iestatījumi), UEFI Firmware Settings (UEFI programmaparatūras iestatījumi), Command Prompt (komandu uzvedne), System Restore (sistēmas atjaunošana) un System Image Recovery (sistēmas attēla atkopšana).

## Atkopšanas opcijas izmantošana

Izpildiet tālāk norādītās darbības, ja vēlaties piekļūt kādai no pieejamajām klēpj datora atkopšanas iespējām un izmantot tās.

1. Palaidiet **Settings (iestatījumi) > Update and security (atjaunināšana un drošība)**. *(paredzēts Windows 10)*

Palaidiet **Settings (iestatījumi) > System (sistēma) > Recovery (atkopšana)**. *(paredzēts Windows 11)*

2. Izvēlieties atkopšanas opciju, kuru vēlaties izmantot.

## ***Padomi un bieži uzdotie jautājumi***

## Noderīgi padomi darbam ar klēpj datoru

Lai pēc iespējas optimālāk izmantotu savu klēpj datoru, uzturētu tā sistēmas veiktspēju un nodrošinātu savu datu drošību, rīkojieties atbilstoši tālāk sniegtajiem padomiem.

- Regulāri atjauniniet operētājsistēmu Windows, lai lietotnes vienmēr izmantotu jaunākos drošības iestatījumus.
- Atjauniniet MyASUS, lai nodrošinātu ASUS ekskluzīvo lietotņu, draiveru un utilitprogrammu jaunākos iestatījumus.
- Datu aizsardzībai izmantojiet pretvīrusu programmatūru un regulāri to atjauniniet.
- Izņemot gadījumus, kad tas ir nepieciešams, atturieties no klēpj datora piespiedu izslēgšanas.
- Vienmēr dublējiet savus datus un izveidojiet datu dublējumkopijas ārējā atmiņas ierīcē.
- Ja neizmantojat klēpj datoru ilgāku laiku, pārliecinieties, vai akumulatora uzlādes līmenis ir 50%, un pēc tam izslēdziet klēpj datoru un atvienojiet maiņstrāvas adapteri.
- Ja pastāvīgi izmantojat maiņstrāvas adapteri kopā ar klēpj datoru, sadaļā MyASUS iestatījumam Battery Health Charging (Akumulatora uzlāde darbības nodrošināšanai) norādiet vērtību Balanced (Sabalansētais) režīms.

- Pirms klēpjdatora atiestatīšanas atvienojiet visas ārējās ierīces un nodrošiniet, lai jūsu rīcībā būtu tālāk norādītie vienumi:
  - Operētājsistēmas un instalēto lietotņu produkta atslēgas
  - Datu dublējumkopijas
  - Pieteikšanās ID un parole
  - Interneta savienojuma informācija
- Lai novērstu problēmas un skatītu bieži uzdotos jautājumus, apmeklējiet mūsu atbalsta vietni: <https://www.asus.com/support>.

## Bieži uzdotie jautājumi par aparatūru

### 1. Kad ieslēdzu savu klēpjdatoru, parādās melns vai dažkārt krāsains punkts. Kā rīkoties?

Šādi punkti ir parasta parādība un tiem nevajadzētu ietekmēt jūsu sistēmas veiktspēju. Ja šī parādība atkārtojas un sāk ietekmēt sistēmas veiktspēju, vērsieties pilnvarotā ASUS klientu apkalpošanas centrā.

### 2. Displeja panelī attēlotās krāsas un spilgtums nav vienmērīgi. Kā to novērst?

Displeja paneļa attēlotās krāsas un spilgtumu var ietekmēt skatīšanas leņķis un klēpjdatora novietojums. Displeja attēlotās krāsas un spilgtums arī var atšķirties atkarībā no klēpjdatora modeļa. Lai pielāgotu displeja paneļa izskatu, varat izmantot funkciju taustiņus un displeja iestatījumus.

### 3. Kā varu maksimāli paildzināt klēpjdatora akumulatora kalpošanas laiku?

Varat rīkoties atbilstoši tālāk sniegtajiem norādījumiem.

- Pielāgojiet displeja spilgtumu, izmantojot funkciju taustiņus.
- Ja neizmantojat nevienu Wi-Fi savienojumu, pārslēdziet sistēmu darbībai **Airplane mode (Lidojuma režīms)**.
- Atvienojiet nelietotās USB ierīces.
- Aizveriet dotajā brīdī nelietotās lietojumprogrammas, it īpaši tās, kuras izmanto pārāk daudz sistēmas atmiņas.

#### 4. Akumulatora uzlādes indikators netiek izgaismots. Kas noticis?

- Pārbaudiet, vai strāvas adapteris vai akumulators ir pievienots pareizi. Varat arī atvienot strāvas adapteri un akumulatoru, nogaidīt kādu minūti un no jauna tos pievienot elektroapgādes tīkla kontaktligzdai un klēpj datoram.
- Ja šī problēma joprojām pastāv, sazinieties ar tuvāko ASUS klientu apkalpošanas centru, lai saņemtu palīdzību.

#### 5. Kādēļ skārienpaliktnis nedarbojas?

Lai iespējotu skārienpaliktni, nospiediet  .

#### 6. Atskaņojot audio un video failus, kādēļ nav dzirdama skaņa no klēpj datora audio skaļruņiem?

Varat rīkoties atbilstoši tālāk sniegtajiem norādījumiem.

- Lai palielinātu skaļumu, nospiediet  .
- Pārbaudiet, vai nav izslēgta skaļruņu skaņa.
- Pārbaudiet, vai klēpj datoram ir pievienots austiņu kontaktspraudnis un atvienojiet to.

**7. Kā rīkoties, ja tiek nozaudēts klēpjdatora strāvas adapteris vai akumulators pārtrauc darboties?**

Lai saņemtu palīdzību, sazinieties ar vietējo ASUS servisa centru.

**8. Nav iespējams pareizi rakstīt ar klēpjdatora tastatūru, jo kursorš nepārtraukti kustās. Kā rīkoties?**

Nodrošiniet, lai nekas nejauši nepieskartos skārienpaliktnim, kamēr rakstāt ar tastatūru. Varat arī atspējot skārienpaliktni,

nospiežot  .



## Bieži uzdotie jautājumi par programmatūru

### 1. Kad ieslēdzu klēpj datoru, barošanas indikators tiek izgaismots, bet ekrānā nekas neparādās. Kā to novērst?

Varat rīkoties atbilstoši tālāk sniegtajiem norādījumiem.

- Veiciet piezīmjdatora piespiedu izslēgšanu, turot nospiestu barošanas pogu vismaz četru (4) sekunžu ilgumā. Pārbaudiet, vai strāvas adapteris un akumulators ir pievienoti pareizi, un pēc tam ieslēdziet klēpj datoru.
- Ja šī problēma joprojām pastāv, sazinieties ar tuvāko ASUS klientu apkalpošanas centru, lai saņemtu palīdzību.

### 2. Kā rīkoties, ja ekrānā tiek rādīts šāds ziņojums: “Remove disks or other media. Press any key to restart.” (Noņemiet diskus vai citus datu nesējus. Nospiediet jebkuru taustiņu, lai restartētu.)?

Varat rīkoties atbilstoši tālāk sniegtajiem norādījumiem.

- Noņemiet visas pievienotās USB ierīces un pēc tam restartējiet klēpj datoru.
- Ja optiskajā diskdzinī ir ievietots disks, izņemiet to un restartējiet klēpj datoru.
- Ja šī problēma joprojām pastāv, jūsu klēpj datoram, iespējams, ir ar krātuvī saistīta problēma. Lai saņemtu palīdzību, sazinieties ar vietējo ASUS servisa centru.

**3. Mans klēpdators sāknējas lēnāk nekā parasti un operētājsistēmas darbībā ir aiztures. Kā to novērst?**

Izdzēsiet pēdējās instalētās lietojumprogrammas vai lietojumprogrammas, kuras nebija iekļautas jūsu operētājsistēmas komplektācijā, un restartējiet sistēmu.

**4. Klēpdators netiek sāknēts. Kā to novērst?**

Varat rīkoties atbilstoši tālāk sniegtajiem norādījumiem.

- Noņemiet visas klēpdatoram pievienotās ierīces un pēc tam restartējiet sistēmu.
- Ja šī problēma joprojām pastāv, sazinieties ar tuvāko ASUS klientu apkalpošanas centru, lai saņemtu palīdzību.

**5. Kāpēc nevaru klēpdatoru pamodināt no miega režīma?**

- Lai atgrieztos stāvoklī pirms pārslēgšanas miega režīmā, ir jānospiež barošanas poga.
- Iespējams, sistēma ir pilnībā iztērējusi akumulatora jaudu. Pievienojiet strāvas adapteri klēpdatoram un elektrotīkla kontaktligzdai un pēc tam nospiediet barošanas pogu.

**6. Vai mans klēpjdatore atbalsta eSIM? Ja tā ir, tad kā eSIM var aktivizēt manā klēpjdatore?**

Lai iegūtu detalizētu informāciju par eSIM aktivizēšanu, skatiet <https://www.asus.com/support/FAQ/1048158/>.

Lai noteiktu, vai klēpjdatore atbalsta eSIM, veiciet tīmekļa lapā norādītās darbības un pārbaudiet, vai pēc 3. darbības tiek parādīta opcija "eSIM". Ja klēpjdatore atbalsta eSIM, veiciet pārējās darbības, lai klēpjdatore savienotu ar mobilo datu tīklu, izmantojot eSIM profilu.

Ja rodas citi jautājumi, skatiet <https://www.asus.com/support/FAQ/1045091/>, lai novērstu problēmas.

Lined area for handwritten notes or answers.

## ***Pielikumi***

## Paziņojums par traucējumu atbilstību Federālās Sakaru komisijas (FCC) prasībām

Šī ierīce atbilst FCC noteikumu 15. pantā noteiktajām prasībām. Uz ierīces darbību attiecas arī tālāk minētie nosacījumi:

- Šī ierīce nedrīkst izraisīt kaitīgus traucējumus.
- Šai ierīcei ir jāakceptē visi uztvertie traucējumi, tai skaitā traucējumi, kas var izraisīt nevēlamu darbību.

Šī ierīce ir pārbaudīta un ir noteikta tās atbilstība ierobežojumiem, kas attiecināmi uz B kategorijas digitālajām ierīcēm atbilstoši FCC (Federal Communications Commission - Federālās Sakaru komisijas) noteikumu 15. pantā noteiktajām prasībām. Šo ierobežojumu mērķis ir nodrošināt efektīvu aizsardzību pret kaitīgiem traucējumiem dzīvojamā vidē. Šī ierīce ģenerē, izmanto un var izstarot radiofrekvenču enerģiju, kā arī, ja šī ierīce netiek uzstādīta un darbināta atbilstoši sniegtajiem norādījumiem, var tikt izraisīti kaitīgi radiosakaru traucējumi. Tomēr nevar garantēt, ka traucējumi neradīsies konkrētā konfigurācijā. Ja šī ierīce rada kaitīgus radio vai televīzijas signāla uztveršanas traucējumus, kuru klātbūtni var noteikt, ierīci izslēdzot un ieslēdzot no jauna, lietotājam tiek ieteikts mēģināt novērst šos traucējumus, veicot vienu vai vairākus no tālāk minētajiem pasākumiem.

- Pārorientējiet uztverošo antenu vai mainiet tās novietojumu.
- Palieliniet distanci starp šo ierīci un uztvērēju.
- Pievienojiet šo ierīci kontaktligzdai, kas neatrodas vienā kontūrā ar kontaktlīdzi, kurai pievienots uztvērējs.
- Lai saņemtu palīdzību, vērsieties pie izplatītāja vai kompetenta radio/TV tehniskā speciālista.

---

**BRĪDINĀJUMS!** Ekranēta barošanas vada izmantošana ir obligāta, lai atbilstu FCC noteiktajiem emisiju ierobežojumiem un novērstu radio un televīzijas signāla uztveršanas traucējumu izraisīšanu tuvākajā apkārtnē. Ir būtiski svarīgi, lai tiktu izmantots tikai komplektācijā iekļautais barošanas vads. Lai šai ierīcei pievienotu ievadizvadierīces, jāizmanto tikai ekranēti kabeļi. Jūs esat brīdināts, ka izmaiņu vai modifikāciju, kuras nav tieši apstiprinājuši par atbilstību atbildīgā puse, gadījumā var tikt anulēts jūsu pilnvarojums darbināt šo ierīci.

---

(Drukāts no Federālo noteikumu kodeksa izdevuma Code of Federal Regulations #47, part 15.193, 1993. Washington DC: Office of the Federal Register, National Archives and Records Administration, U.S. Government Printing Office.)

## Informācija par radiofrekvences iedarbību saskaņā ar FCC

Šī ierīce atbilst valdības noteiktajām prasībām attiecībā uz radioviļņu iedarbību. Šī ierīce ir projektēta un izgatavota, lai netiktu pārsniegti ASV Federālās Sakaru komisijas noteiktie emisiju ierobežojumi, kas attiecināmi uz radiofrekvenču (RF) enerģijas iedarbību. Iedarbības standartā izmantotā mērvienība ir īpatnējās absorbcijas ātrums (Specific Absorption Rate — SAR). FCC noteiktais īpatnējā absorbcijas ātruma ierobežojums ir 1,6 W/kg. Īpatnējā absorbcijas ātruma pārbaudēm tiek izmantotas FCC akceptētās standarta darba pozīcijas, elektriskās utilitātes tehnoloģijai (EUT) pārraidot ar norādīto jaudas līmeni dažādos kanālos. Šī ierīce ir saņēmusi FCC aprikojuma pilnvarojumu, jo visi ziņotie SAR līmeņi ir novērtēti kā atbilstoši FCC vadlīnijām par radiofrekvences iedarbību. Šīs ierīces SAR informācija ir reģistrēta FCC un pieejama vietnes [www.fcc.gov/oet/ea/fccid](http://www.fcc.gov/oet/ea/fccid) sadaļā Display Grant (Piešķiruma attēlošana).

## UL (Underwriters Laboratories) paziņojumi par drošību

Atbilstība standartam UL 1459, kas attiecas uz telekomunikāciju (telefonijas) aprīkojumu, kas paredzēts elektriskam savienojumam ar telekomunikāciju tīklu, kura darba spriegums starp fāzi un zemi nepārsniedz 200 V (piķis), 300 V (amplitūda) un 105 V rms, un ir uzstādīts vai tiek ekspluatēts atbilstoši ASV Valsts elektrotehnikas standartu kodeksam (NFPA 70).

Izmantojot klēpjdatora modemu, vienmēr ir jāievēro vispārīgi drošības pasākumi, ieskaitot tālāk norādītos, lai samazinātu aizdegšanās, elektrotrieciena un personu traumu izraisīšanas risku.

- Klēpjdatoru NEDRĪKST lietot ūdens tuvumā, piemēram, pie vannas, mazgājamās bļodas vai virtuves izlietnes, kā arī mitrā pagrabā vai peldbaseina tuvumā.
- Klēpjdatoru NEDRĪKST lietot pērkona negaisa laikā. Zibens var izraisīt elektrotrieciena risku.
- Klēpjdatoru NEDRĪKST izmantot gāzes noplūdes tuvumā.

Nepieciešams atbilstībai standartam UL 1642, kas attiecas uz primārajām (neuzlādējamām) un sekundārajām (uzlādējamām) litija baterijām un akumulatoriem, kas paredzēti kā izstrādājumu barošanas avoti. Šajos akumulatoros un baterijās ietilpst metālisks litijs, litija sakausējums vai litija joni, un tie var sastāvēt no vienas elektroķīmiskas šūnas vai vairākām šūnām, kas savienotas virknē vai paralēli, vai arī abējādi, un pārvērš ķīmisko enerģiju elektroenerģijā, izmantojot neatgriezenisku vai atgriezenisku ķīmisku reakciju.

- No klēpjdatora akumulatora NEDRĪKST atbrīvojies, to sadedzinot, jo pretējā gadījumā tas var uzsprāgt. Lai samazinātu personu traumu, aizdegšanās vai eksplozijas risku, skatiet vietējos attiecināmos noteikumus, lai uzzinātu konkrētus norādījumus par utilizāciju.
- Lai samazinātu miesas bojājumu, aizdegšanās vai eksplozijas risku, NEDRĪKST izmantot citām ierīcēm paredzētus strāvas adapterus un akumulatorus. Izmantojiet tikai UL sertificētus strāvas adapterus un akumulatorus, kurus nodrošina ražotājs vai pilnvaroti mazumtirgotāji.



## Drošības prasības attiecībā uz barošanu

Produktiem ar strāvas stipruma nominālo vērtību līdz 6 A un svaru, kas pārsniedz 3 kg, jāizmanto apstiprināti strāvas vadi, kuru parametri ir vienādi ar vai pārsniedz: H05VV-F, 3G, 0,75 mm<sup>2</sup> vai H05VV-F, 2G, 0,75 mm<sup>2</sup>.

## Paziņojumi par televīziju

Paziņojums CATV sistēmas uzstādītājam. Kabeļu sadales sistēmai jābūt saņemtai atbilstoši ANSI/NFPA 70, ASV NEC (National Electrical Code — valsts elektrotehnikas standartu kodeksam), it īpaši atbilstoši prasībām, kas noteiktas sadaļā Section 820.93 (Koaksiāla kabeļa ārējā ekranējuma zemējums) — veicot uzstādīšanu, koaksiālā kabeļa ekranējumam jātiek savienotam ar saņemējumu pie ēkas ieejas.

## Korporācijas Macrovision paziņojums par izstrādājumu

Šajā izstrādājumā ir ietverta autortiesību aizsardzības tehnoloģija, kuras aizsardzību nodrošina noteikti ASV reģistrēti patenti un citas intelektuālā īpašuma tiesības, kuras pieder korporācijai Macrovision un citiem tiesību īpašniekiem. Lai izmantotu šo autortiesību aizsardzības tehnoloģiju, ir nepieciešams korporācijas Macrovision pilnvarojums, un tā ir paredzēta tikai izmantošanai mājās apstākļos un citos ierobežotās skatīšanas apstākļos, *izņemot gadījumus, kad korporācija Macrovision pilnvaro atšķirīgu izmantošanu*. Ir aizliegts veikt reverso inženieriju vai izjaukšanu.

## Dzirdes bojājumu profilakse

Lai izvairītos no dzirdes bojājumu izraisīšanas, izvairieties no ilgstošas klausīšanās ar augstu skaļuma līmeni.



## Uz ziemeļvalstīm attiecināmie brīdinājumi par litiju (attiecībā uz litija jonu baterijām/akumulātoriem)

CAUTION! Danger of explosion if battery is incorrectly replaced. Replace only with the same or equivalent type recommended by the manufacturer. Dispose of used batteries according to the manufacturer's instructions. (English)

ATTENZIONE! Rischio di esplosione della batteria se sostituita in modo errato. Sostituire la batteria con un'una di tipo uguale o equivalente consigliata dalla fabbrica. Non disperdere le batterie nell'ambiente. (Italian)

VORSICHT! Explosionsgefahr bei unsachgemäßen Austausch der Batterie. Ersatz nur durch denselben oder einem vom Hersteller empfohlenem ähnlichen Typ. Entsorgung gebrauchter Batterien nach Angaben des Herstellers. (German)

ADVARSEL! Lithiumbatteri - Eksplosionsfare ved fejlagtig håndtering. Udskiftning må kun ske med batteri af samme fabrikat og type. Levér det brugte batteri tilbage til leverandøren. (Danish)

WARNING! Explosionsfara vid felaktigt batteribyte. Använd samma batterityp eller en ekvivalent typ som rekommenderas av apparattillverkaren. Kassera använt batteri enligt fabrikantens instruktion. (Swedish)

VAROITUS! Paristo voi räjähtää, jos se on virheellisesti asennettu. Vaihda paristo ainoastaan laitevalmistajan suosittelemaan tyyppiin. Hävitä käytetty paristo valmistajan ohjeiden mukaisesti. (Finnish)

ATTENTION! Danger d'explosion si la batterie n'est pas correctement remplacée. Remplacer uniquement avec une batterie de type semblable ou équivalent, recommandée par le fabricant. Jeter les batteries usagées conformément aux instructions du fabricant. (French)

ADVARSEL! Eksplosjonsfare ved feilaktig skifte av batteri. Benytt samme batteritype eller en tilsvarende type anbefalt av apparatfabrikanten. Brukte batterier kasseres i henhold til fabrikantens instruksjoner. (Norwegian)

標準品以外の使用は、危険の元になります。交換品を使用する場合、製造者に指定されるものを使って下さい。製造者の指示に従って処理して下さい。(Japanese)

ВНИМАНИЕ! При замене аккумулятора на аккумулятор иного типа возможно его возгорание. Утилизируйте аккумулятор в соответствии с инструкциями производителя. (Russian)

## Produktu vides aizsardzības noteikumu atbilstības deklarācija

ASUS produktu izstrādē un ražošanā tiek ievēroti vides aizsardzības pamatprincipi un tiek nodrošināta ASUS produktu visa dzīves cikla atbilstība globālajiem vides aizsardzības noteikumiem. Turklāt ASUS sniedz nepieciešamo informāciju atbilstoši noteikumiem.

Informācijas izpaušana, kas ir saistoša uzņēmumam ASUS atbilstoši noteikumiem, ir pieejama vietnē <http://csr.asus.com/Compliance.htm>.

### ES REACH un 33. pants

Saskaņā ar REACH (Registration, Evaluation, Authorization, and Restriction of Chemicals — Ķīmikāliju reģistrēšana, vērtēšana, licencēšana un ierobežošana) tiesisko regulējumu mēs publicējam mūsu produktos iekļautās ķīmiskās vielas ASUS REACH vietnē <http://csr.asus.com/english/REACH.htm>.

### ES RoHS

Šis produkts atbilst ES RoHS direktīvai. Papildinformāciju skatiet vietnē <http://csr.asus.com/english/article.aspx?id=35>.

## ASUS otrreizējās pārstrādes/nolietoto ierīču savākšanas pakalpojumi

ASUS otrreizējās pārstrādes un nolietoto ierīču savākšanas programma ir veidota atbilstoši visaugstākajiem apkārtējās vides aizsardzības standartiem. Mūsu mērķis ir nodrošināt risinājumus, kas ļauj nodrošināt mūsu izstrādājumu, akumulatoru un citu komponentu, kā arī iepakojuma materiālu pārstrādi otrreizējo izejvielu ieguvei.

Detalizētu informāciju par otrreizējās pārstrādes iespējām konkrētos reģionos skatiet vietnē <http://csr.asus.com/english/Takeback.htm>.

## Ekodizaina direktīva

Eiropas Savienība izziņoja regulējumu par ekodizaina prasību ieviešanu ar enerģiju saistītiem produktiem (2009/125/EK). Īpašie ieviešanas pasākumi ir paredzēti tam, lai vairāku veidu produktos vai kādos konkrētos produktos uzlabotu ar vidi saistītu veiktspēju. ASUS nodrošina produktu informāciju CSR tīmekļa vietnē. Papildinformāciju skatiet vietnē <https://csr.asus.com/english/article.aspx?id=1555>.

## ENERGY STAR® kvalificēts produkts



ENERGY STAR® ir programma, kas izveidota, ASV Vides aizsardzības aģentūrai sadarbojoties ar ASV enerģētikas ministriju, ar mērķi veicināt līdzekļu ietaupīšanu un vides aizsardzību, izmantojot energoefektīvus produktus un prakses.

Visi ASUS produkti ar ENERGY STAR® logotipu atbilst ENERGY STAR® standartiem, un barošanas pārvaldības funkcija ir aktivizēta pēc noklusējuma. Monitors tiek automātiski iestatīts miega režīmā pēc 10 lietotāja neaktivitātes minūtēm; dators tiek automātiski iestatīts miega režīmā pēc 30 lietotāja neaktivitātes minūtēm. Lai aktivizētu datoru, noklikšķiniet ar peli, nospiediet jebkuru tastatūras taustiņu vai nospiediet barošanas pogu.

Detalizētu informāciju par barošanas pārvaldību un tās pozitīvo ietekmi uz apkārtējo vidi skatiet vietnē <https://www.energystar.gov/powermanagement>. Informāciju par sadarbības programmu ENERGY STAR® skatiet vietnē <https://www.energystar.gov>.

---

**PIEZĪME.** ENERGY STAR® barošanas pārvaldība NETIEK atbalstīta FreeDOS un Linux produktos.

---

## EPEAT reģistrētie produkti

ASUS EPEAT (Electronic Product Environmental Assessment Tool — elektronisko preču vides novērtējuma rīks) reģistrēto produktu galvenās vides informācijas publikojums ir pieejams vietnē <https://csr.asus.com/english/article.aspx?id=41>. Plašāka informācija par EPEAT programmu un norādījumi par iegādi ir pieejami šeit: [www.epeat.net](http://www.epeat.net).

## Paziņojums par pārklājumu

---

**SVARĪGI!** Lai nodrošinātu elektroizolāciju un elektrodrošību, ierīcei ir izolējošs pārklājums, izņemot zonas, kur atrodas ievadizvades pieslēgvietas.

---

## Vienkāršota ES atbilstības deklarācija

Uzņēmums ASUSTek Computer Inc. paziņo, ka šī ierīce atbilst Direktīvas 2014/53/ES būtiskajām prasībām un citiem attiecināmajiem noteikumiem. ES atbilstības deklarācijas pilns teksts ir pieejams vietnē

<https://www.asus.com/support/>.

Wi-Fi tīkls, kas darbojas frekvenču diapazonā 5150–5350 MHz, nākamajā tabulā norādītajās valstīs ir atļauts tikai izmantošanai slēgtās telpās:

AT	BE	BG	CZ	DK	EE	FR
DE	IS	IE	IT	EL	ES	CY
LV	LI	LT	LU	HU	MT	NL
NO	PL	PT	RO	SI	SK	TR
FI	SE	CH	HR	UK(NI)		

