

TH11855

การแก้ไขครั้งที่ 1
ตุลาคม 2016



IN SEARCH OF INCREDIBLE

คู่มืออิเล็กทรอนิกส์

ASUS

ข้อมูลเกี่ยวกับลิขสิทธิ์

ห้ามทำซ้ำ ส่งต่อ คัดลอก เก็บในระบบที่สามารถเรียกกลับมาได้ หรือแปลส่วนหนึ่งส่วนใดของคู่มือฉบับนี้เป็นภาษาอื่น ซึ่งรวมถึงผลิตภัณฑ์และซอฟต์แวร์ที่บรรจุภายใน ยกเว้นเอกสารที่ผู้ซื้อเป็นผู้เก็บไว้เพื่อจุดประสงค์ในการสำรองเท่านั้น โดยไม่ได้รับความยินยอมเป็นลายลักษณ์อักษรอย่างชัดเจนจาก ASUSTeK COMPUTER INC. ("ASUS") ASUS ให้คู่มือฉบับนี้ "ในลักษณะที่เป็น" โดยไม่มีการรับประกันใดๆ ไม่ว่าจะโดยชัดเจนหรือเป็นนัย ซึ่งรวมถึงแต่ไม่จำกัดอยู่เพียงการรับประกัน หรือเงื่อนไขของความสามารถเชิงพาณิชย์ หรือความเข้ากันได้สำหรับวัตถุประสงค์เฉพาะ ไม่มีเหตุการณ์ใดที่ ASUS, คณะผู้บริหาร, เจ้าหน้าที่, พนักงาน หรือตัวแทนของบริษัทต้องรับผิดชอบต่อความเสียหาย ไม่ว่าจะ เป็นความเสียหายทางอ้อม, ความเสียหายพิเศษ, อุบัติเหตุ หรือความเสียหายที่เกิดขึ้นตามมา (รวมทั้งความเสียหายที่เกิดจากการสูญเสียผลกำไร, ความเสียหายทางธุรกิจ, ความเสียหายของการใช้ข้อมูล, การหยุดชะงักทางธุรกิจ หรือลักษณะอื่นๆ) แม้ว่า ASUS จะได้รับการบอกกล่าวว่าจะมีความเสียหายเหล่านี้เกิดขึ้นจากข้อบกพร่อง หรือข้อผิดพลาดในคู่มือหรือผลิตภัณฑ์

การรับประกันผลิตภัณฑ์หรือบริการ จะไม่ขยายออกไปถึง: (1) ผลิตภัณฑ์ที่ได้รับการซ่อมแซม, ตัดแปลง หรือเปลี่ยนแปลง ถ้าการซ่อมแซม, การตัดแปลง หรือการเปลี่ยนแปลงนั้นไม่ได้รับอนุญาตเป็นลายลักษณ์อักษรจาก ASUS; หรือ (2) หมายเลขผลิตภัณฑ์ของผลิตภัณฑ์ทุกชิ้นตัว หรือหายไป

ข้อมูลจำเพาะและข้อมูลที่บรรจุในคู่มือฉบับนี้ มีไว้สำหรับเป็นข้อมูลประกอบเท่านั้น และอาจเปลี่ยนแปลงได้โดยไม่ต้องแจ้งให้ทราบล่วงหน้า และไม่ควรถือเป็นพันธสัญญาจาก ASUS ASUS ไม่รับผิดชอบต่อการผิดพลาด หรือความไม่เที่ยงตรงใดๆ ที่อาจปรากฏในคู่มือฉบับนี้ รวมถึงผลิตภัณฑ์ และซอฟต์แวร์ที่อธิบายอยู่ใน

ลิขสิทธิ์ถูกต้อง © 2016 ASUSTeK COMPUTER INC. สงวนลิขสิทธิ์

ข้อจำกัดของความรับผิดชอบ

อาจมีเหตุการณ์บางอย่างเกิดขึ้นเนื่องจากส่วนของ ASUS หรือความรับผิดชอบอื่น คุณมีสิทธิ์ที่จะฟ้องความเสียหายจาก ASUS ในสถานการณ์ดังกล่าว โดยไม่คำนึงถึงหลักการที่คุณมีสิทธิ์ที่จะเรียกร้องความเสียหายจาก ASUS, ASUS จะรับผิดชอบเป็นจำนวนเงินของความเสียหายสำหรับการบาดเจ็บของร่างกาย (รวมทั้งการเสียชีวิต) และความเสียหายที่เกิดขึ้นกับทรัพย์สินจริง และทรัพย์สินส่วนบุคคลที่สามารถจับต้องได้; หรือความเสียหายที่แท้จริงอื่น และความเสียหายทางตรงที่เป็นผลจากความละเลย หรือการไม่ปฏิบัติตามหน้าที่ทางกฎหมายภายใต้ขอบเขตของการรับประกันนี้ ไม่มีการรับประกันว่าราคาที่แสดงไว้ของผลิตภัณฑ์แต่ละอย่าง

ASUS จะรับผิดชอบเฉพาะความเสียหาย เนื่องจากการสูญหาย ความเสียหาย หรือการเรียกร้องใดๆ ตามที่ระบุภายใต้ขอบเขตการรับประกันนี้ ข้อจำกัดนี้ยังใช้กับผู้จัดการและร้านค้าปลีกของ ASUS ด้วย นี่เป็นความรับผิดชอบสูงสุดที่ ASUS, ผู้จัดการ หรือร้านค้าปลีกของคุณจะรับผิดชอบ

ASUS จะไม่รับผิดชอบใดๆ เกี่ยวกับสถานการณ์เหล่านี้: (1) บริษัทอื่นเรียกร้องความเสียหายจากคุณ; (2) การสูญหาย หรือความเสียหายของรายการบันทึกหรือข้อมูลของคุณ; หรือ (3) ความเสียหายพิเศษ, อุบัติเหตุ หรือความเสียหายทางอ้อม หรือความเสียหายที่เกิดขึ้นตามมา (รวมทั้งการสูญเสียผลกำไร หรือการที่ไม่สามารถประหยัดได้) แม้ว่า ASUS, ผู้จัดการ หรือร้านค้าปลีกของคุณจะได้รับแจ้งว่าจะมีความเป็นไปได้ที่จะเกิดความเสียหายเหล่านี้

การบริการและสนับสนุน

เยี่ยมชมเว็บไซต์หลายภาษาของเราที่ <https://www.asus.com/support/>

สารบัญ

| | |
|----------------------------------|----|
| เกี่ยวกับคู่มือฉบับนี้..... | 7 |
| ข้อกำหนดที่ใช้ในคู่มือนี้ | 9 |
| ไอคอน | 9 |
| การใช้ตัวพิมพ์..... | 9 |
| ข้อควรระวังเพื่อความปลอดภัย..... | 10 |
| การใช้โน้ตบุ๊ก PC ของคุณ..... | 10 |
| การดูแลโน้ตบุ๊ก PC ของคุณ..... | 11 |
| การทิ้งอย่างเหมาะสม | 12 |

บทที่ 1: การตั้งค่าฮาร์ดแวร์

| | |
|--------------------------------------|----|
| ทำความรู้จักโน้ตบุ๊ก PC ของคุณ | 14 |
| มุมมองด้านบน | 14 |
| ด้านล่าง..... | 17 |
| ด้านขวา..... | 21 |
| ด้านซ้าย | 23 |
| ด้านหน้า | 25 |

บทที่ 2: การใช้โน้ตบุ๊ก PC ของคุณ

| | |
|--------------------------------------|----|
| เริ่มต้นการใช้งาน | 28 |
| ชาร์จโน้ตบุ๊ก PC ของคุณ..... | 28 |
| ยกเพื่อเปิดหน้าจอแสดงผล..... | 30 |
| กดปุ่ม Start (เริ่ม)..... | 30 |
| การใช้ทัชแพด | 31 |
| การตั้งค่าบัญชีลายนิ้วมือของคุณ..... | 38 |
| การใช้แป้นพิมพ์ | 39 |
| ปุ่มฟังก์ชัน..... | 39 |
| ปุ่ม Windows® 10..... | 40 |
| ปุ่มควบคุมมัลติมีเดีย..... | 41 |
| ปุ่มตัวเลข..... | 42 |
| การใช้ฮออปติคัลไดรฟ์..... | 43 |

บทที่ 3: การทำงานกับ Windows® 10

| | |
|---------------------------------------------|----|
| การเริ่มต้นใช้งานในครั้งแรก | 48 |
| เมนูเริ่ม | 49 |
| แอป Windows® | 51 |
| การทำงานกับแอป Windows® | 52 |
| การปรับแต่งแอป Windows® | 52 |
| มุมมองงาน | 55 |
| คุณสมบัติสแน็ป! | 56 |
| สแน็ปข้อผิดพลาด..... | 56 |
| ศูนย์การกระทำ | 58 |
| ทางลัดแป้นพิมพ์อื่นๆ..... | 59 |
| การเชื่อมต่อไปยังเครือข่ายไร้สาย | 61 |
| การเชื่อมต่อ Wi-Fi | 61 |
| บลูทูธ | 62 |
| โหมดเครื่องบิน..... | 63 |
| การเชื่อมต่อไปยังเครือข่ายแบบมีสาย..... | 64 |
| การปิดเครื่องโน้ตบุ๊ก PC ของคุณ | 66 |
| การสั่งให้โน้ตบุ๊ก PC เข้าสู่โหมดสลีป | 67 |

บทที่ 4: การทดสอบตัวเองเมื่อเปิดเครื่อง (POST)

| | |
|------------------------------------------------------|----|
| การทดสอบตัวเองเมื่อเปิดเครื่อง (POST) | 70 |
| การใช้ POST เพื่อเข้าถึง BIOS และการแก้ไขปัญหา | 70 |
| BIOS | 70 |
| การเข้าถึง BIOS | 70 |
| การตั้งค่า BIOS | 71 |
| การกู้คืนระบบของคุณ | 78 |
| การดำเนินการตัวเลือกการกู้คืน | 79 |

บทที่ 5: การอัปเกรดโน้ตบุ๊ก PC ของคุณ

81

| | |
|----------------------------------------------------------|-----|
| การแกะฝาปิดช่องใส่ | 82 |
| รุ่น 14" | 82 |
| รุ่น 15.6" | 86 |
| การติดตั้งฮาร์ดดิสก์ไดรฟ์ | 88 |
| รุ่น 14" | 89 |
| รุ่น 15.6" | 93 |
| การติดตั้งโมดูล RAM (หน่วยความจำการเข้าถึงแบบสุ่ม) | 107 |
| รุ่น 14" | 108 |
| รุ่น 15.6" | 109 |

เทคนิคและคำถามที่พบบ่อยๆ

| | |
|--------------------------------------------------|-----|
| เทคนิคที่มีประโยชน์สำหรับโน้ตบุ๊ก PC ของคุณ..... | 112 |
| คำถามที่พบบ่อยๆ ของฮาร์ดแวร์ | 113 |
| คำถามที่พบบ่อยๆ ของซอฟต์แวร์..... | 116 |

ภาคผนวก

| | |
|-------------------------------------------------------------------|-----|
| ข้อมูลเกี่ยวกับ DVD-ROM ไดรฟ์ | 120 |
| ข้อมูล บลู-เรย์ รอม ไดรฟ์..... | 122 |
| ความสอดคล้องของโมเด็มภายใน | 122 |
| ภาพรวม..... | 123 |
| การประกาศความเข้ากันได้ของเครือข่าย | 123 |
| อุปกรณ์ที่ไม่ใช่เสียง | 123 |
| ตารางนี้แสดงประเทศต่างๆ ที่อยู่ภายใต้มาตรฐาน CTR21 ในขณะนี้ | 124 |
| ถ้อยแถลงของคณะกรรมการการสื่อสารกลาง | 125 |
| ถ้อยแถลงข้อควรระวังการสัมผัสถูกความถี่วิทยุของ FCC..... | 126 |

| | |
|---------------------------------------------------------------------------|-----|
| ค่าเดือนเครื่องหมาย CE | 127 |
| แผนเนลการทำงานไร้สายสำหรับโดเมนต่างๆ..... | 128 |
| แถบความถี่ไร้สายที่ถูกจำกัดของฝรั่งเศส | 128 |
| ประกาศด้านความปลอดภัยของ UL..... | 130 |
| ข้อกำหนดด้านความปลอดภัยทางไฟฟ้า | 131 |
| ประกาศเครื่องรับสัญญาณ TV..... | 131 |
| REACH..... | 131 |
| ประกาศผลิตภัณฑ์ของ Macrovision Corporation..... | 131 |
| การป้องกันการสูญเสียการได้ยิน..... | 131 |
| ข้อควรระวังของชวานอร์ดิก (สำหรับโน้ตบุ๊กที่ใช้แบตเตอรี่ลิเทียมไอออน) | 132 |
| ข้อมูลด้านความปลอดภัยเกี่ยวกับออปติคัลไดรฟ์..... | 133 |
| ประกาศเกี่ยวกับการเคลื่อน | 133 |
| การอนุมัติ CTR 21 (สำหรับโน้ตบุ๊ก PC ที่มีโมเด็มในตัว) | 134 |
| ผลิตภัณฑ์ที่สอดคล้องกับมาตรฐาน ENERGY STAR..... | 136 |
| การประกาศและความสอดคล้องกับระเบียบข้อบังคับด้านสิ่งแวดล้อมของโลก | 136 |
| การรีไซเคิลของ ASUS / บริการนำกลับ | 137 |
| ประกาศเกี่ยวกับความสอดคล้องของสหภาพยุโรปแบบย่อ..... | 137 |

เกี่ยวกับคู่มือฉบับนี้

คู่มือนี้ให้ข้อมูลเกี่ยวกับคุณสมบัติด้านฮาร์ดแวร์และซอฟต์แวร์ของโน้ตบุ๊ก PC ของคุณ โดยจัดหมวดหมู่เป็นบทต่างๆ ดังนี้:

บทที่ 1: การตั้งค่าฮาร์ดแวร์

บทนี้ให้รายละเอียดเกี่ยวกับองค์ประกอบด้านฮาร์ดแวร์ของโน้ตบุ๊ก PC ของคุณ

บทที่ 2: การใช้โน้ตบุ๊ก PC ของคุณ

บทนี้แสดงถึงวิธีการใช้ส่วนต่างๆ ของโน้ตบุ๊ก PC ของคุณ

บทที่ 3: การทำงานกับ Windows® 10

บทนี้ให้ภาพรวมเกี่ยวกับการใช้ Windows® 10 ในโน้ตบุ๊ก PC ของคุณ

บทที่ 4: การทดสอบตัวเองเมื่อเปิดเครื่อง (POST)

บทนี้แสดงถึงวิธีการใช้ POST เพื่อเปลี่ยนแปลงการตั้งค่าต่างๆ ของโน้ตบุ๊ก PC ของคุณ

บทที่ 5: การอัปเดตโน้ตบุ๊ก PC ของคุณ

บทนี้แนะนำคุณถึงกระบวนการในการเปลี่ยนและการอัปเดตชิ้นส่วนต่างๆของโน้ตบุ๊ก PC ของคุณ

เทคนิคและคำถามที่พบบ่อยๆ

ส่วนนี้แนะนำเสนอเทคนิคที่แนะนำบางประการ, คำถามที่พบบ่อยๆของฮาร์ดแวร์ และคำถามที่พบบ่อยๆ ของซอฟต์แวร์ที่คุณสามารถใช้อ้างอิงเพื่อบำรุงรักษา และแก้ไขปัญหาทั่วไปที่เกิดกับโน้ตบุ๊ก PC ของคุณ

ภาคผนวก

ส่วนนี้ครอบคลุมข้อมูลเกี่ยวกับความปลอดภัยและการแจ้งเตือนในเครื่องโน้ตบุ๊ก PC ของคุณ

ข้อกำหนดที่ใช้ในคู่มือนี้

เพื่อเน้นข้อมูลสำคัญในคู่มือนี้ ข้อความจะถูกนำเสนอ ดังนี้:

สำคัญ! ข้อความนี้ประกอบด้วยข้อมูลสำคัญที่คุณต้องทำตาม เพื่อทำงานให้สมบูรณ์

หมายเหตุ: ข้อความนี้ประกอบด้วยข้อมูลเพิ่มเติม และเทคนิคต่างๆ ที่สามารถช่วยให้ทำงานสมบูรณ์

คำเตือน! ข้อความนี้ประกอบด้วยข้อมูลสำคัญที่คุณต้องปฏิบัติตาม เพื่อให้คุณปลอดภัยในขณะที่ทำงานบางอย่าง และป้องกันความเสียหายต่อข้อมูลและชิ้นส่วนต่างๆ ของโน้ตบุ๊ก PC ของคุณ

ไอคอน

ไอคอนด้านล่าง

ระบุถึงอุปกรณ์ที่สามารถใช้สำหรับทำงานหรือกระบวนการบนโน้ตบุ๊ก PC ให้เสร็จ



= ใช้ทัชแพด



= ใช้แป้นพิมพ์

การใช้ตัวพิมพ์

ตัวหนา = เป็นการระบุถึงเมนู หรือรายการที่สามารถถูกเลือกได้

ตัวเอียง = นี้ระบุถึงส่วนที่คุณสามารถอ้างอิงถึงในคู่มือฉบับนี้

ข้อควรระวังเพื่อความปลอดภัย

การใช้โน้ตบุ๊ก PC ของคุณ



คุณควรใช้โน้ตบุ๊กพีซีเฉพาะในสภาพแวดล้อมที่มีอุณหภูมิอยู่ระหว่าง 5°C (41°F) ถึง 35°C (95°F)



อย่าถือ หรือปกคลุมโน้ตบุ๊กพีซีในขณะที่เปิดเครื่องอยู่ด้วยวัสดุใดๆ เนื่องจากจะทำให้การระบายอากาศลดลง เช่น การใส่ไว้ในกระเป๋าถือ



อย่าวางโน้ตบุ๊ก PC ไว้บนตักหรือใกล้ส่วนใดส่วนหนึ่งของร่างกาย เพื่อป้องกันไม่ให้เกิดอาการไม่สบายตัวหรือบาดเจ็บเนื่องจากความร้อน



อย่าใช้สายไฟ อุปกรณ์เสริม และอุปกรณ์ต่อพ่วงที่ชำรุดเสียหายกับโน้ตบุ๊กพีซีของคุณ



ในขณะที่เปิดเครื่อง ให้แน่ใจว่าไม่ถือหรือปกคลุมโน้ตบุ๊ก PC ด้วยวัสดุใดๆ ที่สามารถลดการไหลเวียนของอากาศ



อย่าวางโน้ตบุ๊ก PC บนพื้นผิวทำงานที่ไม่สม่ำเสมอหรือไม่มั่นคง



คุณสามารถส่งโน้ตบุ๊ก PC ของคุณผ่านเครื่องเอ็กซ์เรย์ที่สนามบิน (ที่ใช้ตรวจสอบของที่วางบนสายพาน) แต่อย่าให้โน้ตบุ๊กสัมผัสถูกตัวตรวจจับแม่เหล็ก และอุปกรณ์ที่ใช้มือถือ



ติดต่อพนักงานสายการบินของคุณเพื่อเรียนรู้เกี่ยวกับบริการบนเครื่องที่เกี่ยวข้องที่สามารถใช้ได้ และข้อจำกัดต่างๆ ที่ต้องปฏิบัติตามเมื่อใช้โน้ตบุ๊ก PC ของคุณในเที่ยวบิน

การดูแลโน้ตบุ๊ก PC ของคุณ



ถอดสายไฟ AC และถอดแบตเตอรี่แพคออก (ถ้าทำได้) ก่อนทำความสะอาดโน้ตบุ๊ก PC ของคุณ ใช้ฟองน้ำเชลลูโลสหรือผ้าขามัวร์ที่สะอาด ขูดสารละลายผงซักฟอกที่ไม่มีฤทธิ์กัด ผสมน้ำอุ่นเล็กน้อย เช็ดความชื้นส่วนเกินออกจากโน้ตบุ๊ก PC ของคุณโดยใช้ผ้าแห้ง



อย่าใช้สารที่มีความเข้มข้น เช่น ทินเนอร์ เบนซิน หรือสารเคมีอื่นๆ บนหรือใกล้โน้ตบุ๊ก PC ของคุณ



อย่าวางวัตถุใดๆ บนโน้ตบุ๊ก PC ของคุณ



อย่าให้โน้ตบุ๊ก PC สัมผัสถูกสนามแม่เหล็ก หรือสนามไฟฟ้าพลังสูง



อย่าใช้ หรือให้โน้ตบุ๊ก PC สัมผัสกับของเหลว ฝน หรือความชื้น



อย่าให้โน้ตบุ๊ก PC สัมผัสกับสภาพแวดล้อมที่มีฝุ่นมาก



อย่าใช้โน้ตบุ๊ก PC ใกล้บริเวณที่มีแก๊สรั่ว

การทิ้งอย่างเหมาะสม



อย่าทิ้งโน้ตบุ๊กพีซีปะปนกับของเสียจากภายในบ้าน
ตรวจ ผลิตภัณฑ์ที่ได้รับการออกแบบเพื่อนำชิ้น
ส่วนต่างๆ มาใช้ซ้ำ และรีไซเคิลได้อย่างเหมาะสม
สัญลักษณ์ถังขยะติดล้อที่มีเครื่องหมายกากบาท
เป็นการระบุว่าไม่ควรทิ้งผลิตภัณฑ์ (อุปกรณ์ไฟฟ้า,
อิเล็กทรอนิกส์ และแบตเตอรี่หรือยูนิตที่มีส่วนประกอบ
ของปรอท) ปะปนไปกับของเสียทั่วไปจากภายในบ้าน
สอบกฎข้อบังคับในการทิ้งผลิตภัณฑ์อิเล็กทรอนิกส์



อย่าทิ้งแบตเตอรี่ปะปนกับของเสียทั่วไปภายในบ้าน
สัญลักษณ์ถังขยะติดล้อที่มีเครื่องหมายกากบาท
เป็นการระบุว่าไม่ควรทิ้งผลิตภัณฑ์ปะปนไปกับของ
เสียทั่วไปจากภายในบ้าน

บทที่ 1: การตั้งค่าฮาร์ดแวร์

ทำความรู้จักโน้ตบุ๊ก PC ของคุณ

มุมมองด้านบน

หมายเหตุ:

ลักษณะของแป้นพิมพ์อาจแตกต่างกันไปตามภูมิภาคหรือประเทศ
รูปลักษณะโน้ตบุ๊กอาจแตกต่างจากนี้ ขึ้นอยู่กับรุ่นโน้ตบุ๊ก Notebook PC

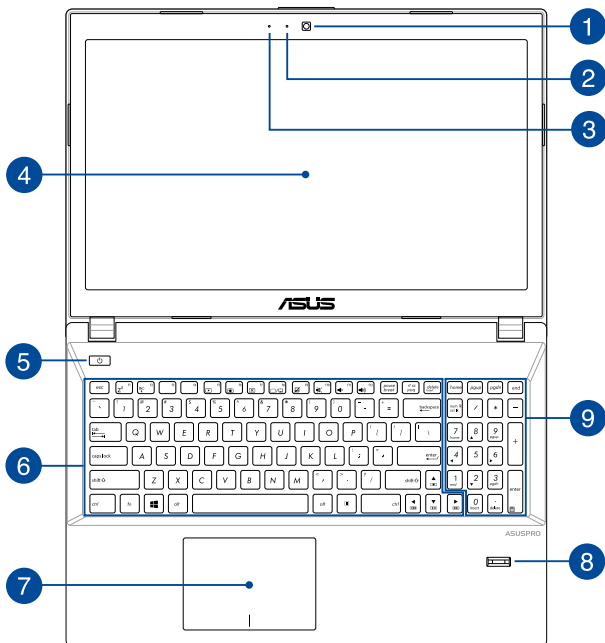

1 กล้อง

กล้องในตัว ใช้สำหรับการถ่ายภาพ หรือบันทึกวิดีโอโดยใช้โน้ตบุ๊ก PC ของคุณ

2 ตัวแสดงสถานะกล้อง

ตัวแสดงสถานะกล้องจะแสดงเมื่อกำลังใช้งานกล้องในตัว

3 ไมโครโฟน

ไมโครโฟนในตัว สามารถใช้ในการประชุมทางวิดีโอ การบรรยายด้วยเสียง หรือการอัดเสียงแบบง่ายๆ ได้

4 หน้าจอแสดงผล

หน้าจอแสดงผลมีคุณสมบัติในการรับชมที่ยืดหยุ่นสำหรับภาพถ่าย วิดีโอ และไฟล์มัลติมีเดียอื่นๆ บนโน้ตบุ๊กพีซีของคุณ

5 ปุ่มเพาเวอร์

กดปุ่มเพาเวอร์ เพื่อเปิดและปิดโน้ตบุ๊กพีซีของคุณ นอกจากนี้ คุณสามารถใช้ปุ่มเพาเวอร์เพื่อสั่งให้โน้ตบุ๊กพีซีเข้าสู่โหมดสลีป หรือโหมดไฮเบอร์เนต และปลุกเครื่องขึ้นจากโหมดสลีป หรือโหมดไฮเบอร์เนตได้ด้วย

ในกรณีที่โน้ตบุ๊ก PC ของคุณไม่ตอบสนอง ให้กดปุ่มเพาเวอร์ค้างไว้เป็นเวลา อย่างน้อยสี่ (4) วินาทีจนกระทั่งโน้ตบุ๊ก PC ของคุณเปิดเครื่อง

6 แป้นพิมพ์

แป้นพิมพ์ให้ปุ่มคิวเวอร์ดีขนาดมาตรฐาน พร้อมระยะลึกในการกดปุ่มที่กำลังสบาย นอกจากนี้ แป้นพิมพ์ยังอนุญาตให้ใช้ปุ่มฟังก์ชัน เพื่อให้การเข้าถึงยัง Windows® และควบคุมฟังก์ชันมัลติมีเดียอื่นๆ ได้รวดเร็ว

หมายเหตุ: ลักษณะของแป้นพิมพ์แตกต่างกันในแต่ละรุ่น หรือแต่ละประเทศ

7

ทัชแพด

ทัชแพดอนุญาตให้ใช้มัลติเกสเจอร์เพื่อควบคุมหน้าจอ ซึ่งให้ประสบการณ์การใช้งานที่ผู้ใช้สามารถเรียนรู้ได้เอง ระบบนี้ยังจำลองฟังก์ชันของเมาส์ปกติด้วย

หมายเหตุ: สำหรับรายละเอียดเพิ่มเติม ให้ดูส่วน *เจสเจอร์สำหรับทัชแพด* ในคู่มือฉบับนี้

8

เซ็นเซอร์ลายนิ้วมือ (ในเครื่องบางรุ่น)

เซ็นเซอร์ลายนิ้วมือในตัวเครื่องจะทำหน้าที่ตรวจจับลายนิ้วมือของคุณเพื่อใช้เป็นการยืนยันตัวตนทางชีวภาพเพื่อการเข้าสู่ระบบ โน้ตบุ๊ก PC ของคุณ

หมายเหตุ: สำหรับรายละเอียดเพิ่มเติม ให้ดูส่วน *การตั้งค่าบัญชีลายนิ้วมือของคุณ* ในคู่มือฉบับนี้

9

ปุ่มตัวเลข (ในเครื่องบางรุ่น)

ปุ่มกดตัวเลข สลับระหว่างฟังก์ชันสองอย่างนี้: สำหรับปุ่มตัวเลข และเป็นปุ่มทิศทางของตัวชี้

หมายเหตุ: สำหรับรายละเอียดเพิ่มเติม ให้ดูส่วน *ปุ่มตัวเลข* ในคู่มือฉบับนี้

ด้านล่าง

หมายเหตุ: ปุ่มด้านล่างอาจมีลักษณะแตกต่างกัน ขึ้นอยู่กับรุ่น

คำเตือน! ปุ่มของโน้ตบุ๊กพีซีสามารถอุ่นขึ้นจนถึงร้อนได้ในขณะที่ใช้งาน หรือในขณะที่กำลังชาร์จแบตเตอรี่แพค เมื่อทำงานบนโน้ตบุ๊ก PC ของคุณ อย่างวางไว้บนพื้นผิวที่สามารถปิดกั้นช่องระบายอากาศได้

สำคัญ! ระยะเวลาการทำงานของแบตเตอรี่ขึ้นกับการใช้งาน และข้อมูลจำเพาะสำหรับโน้ตบุ๊ก PC นี้ แบตเตอรี่แพคไม่สามารถถูกถอดชิ้นส่วนได้

รุ่น 14"

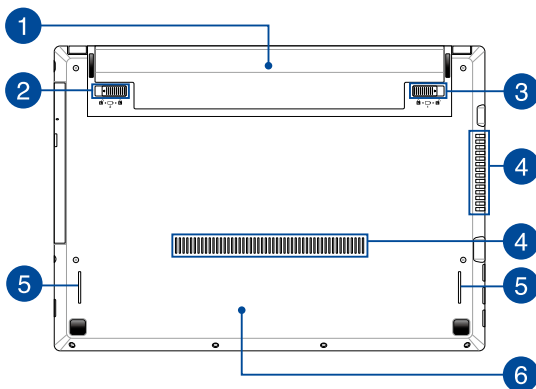

รุ่น 15.6"

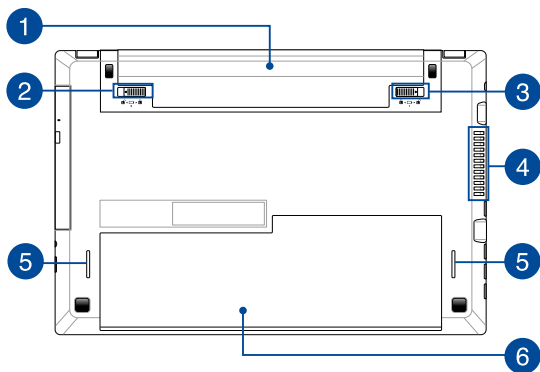

1 แบตเตอรี่แพค

แบตเตอรี่แพคจะถูกชาร์จโดยอัตโนมัติ เมื่อโน้ตบุ๊ก PC ของคุณเชื่อมต่อไปยังแหล่งพลังงาน เมื่อชาร์จเสร็จแล้ว แบตเตอรี่แพคจะจ่ายพลังงานให้กับโน้ตบุ๊ก PC ของคุณ

2 ล็อคแบตเตอรี่สปริง

ล็อคแบตเตอรี่สปริงจะล็อคแบตเตอรี่แพคให้เข้าตำแหน่งโดยอัตโนมัติ หันที่ที่ใส่ลงในช่องใส่แบตเตอรี่

สำคัญ! ล็อคนี้ควรยึดไว้ในตำแหน่งไม่ได้ล็อค
ในขณะที่ถอดแบตเตอรี่แพค

3 ล็อคแบตเตอรี่แบบแมนนวล

ล็อคแบตเตอรี่แบบแมนนวลใช้เพื่อยึดแบตเตอรี่แพคให้มั่นคง
คุณต้องเลื่อนล็อคนี้ไปยังตำแหน่ง
ล็อคหรือปลดล็อคแบบแมนนวลเพื่อใส่หรือถอดแบตเตอรี่แพค

4 ช่องระบายอากาศ

ช่องระบายอากาศ

อนุญาตให้อากาศเย็นไหลเข้ามาในโน้ตบุ๊ก PC และอากาศอุ่นระบายออกไปนอกเครื่อง

สำคัญ! ตรวจสอบให้แน่ใจว่าไม่มีกระดาษ หนังสือ เสื้อผ้า สายเคเบิล หรือวัตถุอื่นๆ ขวางกั้นทางระบายอากาศ เพื่อป้องกันไม่ให้เครื่องร้อนเกินไป

5 ลำโพง

ลำโพงในตัว ช่วยให้คุณสามารถได้ยินเสียงโดยตรงจากโน้ตบุ๊ก PC คุณเสียบัดด์้านเสียงของโน้ตบุ๊ก PC นี้ได้รับการควบคุมโดยซอฟต์แวร์

6 ฝาปิดช่องใส่

ฝาปิดนี้มีไว้เพื่อป้องกันพื้นที่ที่สงวนไว้ในโน้ตบุ๊ก PC ของคุณสำหรับฮาร์ดดิสก์ที่ ถอดเข้าออกได้ (HDD) และโมดูลแรม (RAM)

หมายเหตุ: สำหรับรายละเอียดเพิ่มเติม ให้ดูส่วน *บทที่ 5: การอัปเดตโน้ตบุ๊ก PC* ในคู่มือฉบับนี้

ด้านขวา

หมายเหตุ: ด้านขวาอาจมีลักษณะแตกต่างกัน ขึ้นอยู่กับรุ่น

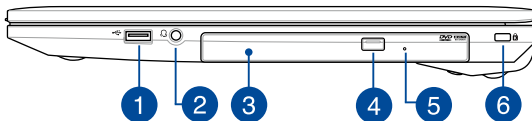

1 พอร์ต USB 2.0

พอร์ต USB (บัสอนุกรมสากล) ใช้งานได้กับอุปกรณ์ USB 2.0 หรือ USB 1.1 เช่น แป้นพิมพ์, อุปกรณ์ชี้, แฟลชดีสก์ไดรฟ์, HDD ภายนอก, ลำโพง, กล้อง และเครื่องพิมพ์

2 แจ็คเสตโฟน/เสตเซ็ด

พอร์ตนี้อนุญาตให้คุณเชื่อมต่อลำโพงที่มีแอมป์ไฟเออร์ขับเคลื่อนหรือเสตโฟนได้ นอกจากนี้คุณยังสามารถใช้พอร์ตนี้เพื่อเชื่อมต่อเสตเซ็ดของคุณได้ด้วย

หมายเหตุ: พอร์ตนี้ไม่สนับสนุนไมโครโฟน 3.5 มม. ที่มีตัวนำสามจุด

3 ออปติคัลไดรฟ์ (อุปกรณ์ซื้อเพิ่ม)

ออปติคัลไดรฟ์ของโน้ตบุ๊กที่นี้อาจสนับสนุนรูปแบบดิสก์หลายอย่าง เช่น CD, DVD, ดิสก์ที่สามารถบันทึกได้ หรือดิสก์ที่สามารถเขียนซ้ำได้

4 ปุ่มนำออปติคัลดิสก์ไดรฟ์ออก
กดปุ่มนี้ เพื่อเลื่อนถาดออปติคัลไดรฟ์ออกมา

5 **รูนํ้าออปติคัลดิสก์ไดรฟ์ออกด้วยตัวเอง**
รูนํ้าแผ่นออกแบบแมนนวล
ใช้เพื่อนํ้าถาดของออปติคัลไดรฟ์ออก
ในกรณีที่ปุ่มดีดออกแบบอิเล็กทรอนิกส์ไม่ทำงาน

คำเตือน! ใช้รูนํ้าแผ่นออกแบบแมนนวลเฉพาะเมื่อปุ่มดีดออก
แบบอิเล็กทรอนิกส์ไม่ทำงานเท่านั้น สำหรับรายละเอียดเพิ่มเติม
ให้ดูส่วน การใช้ออปติคัลดิสก์ไดรฟ์ ในคู่มือฉบับนี้

6 **สล๊อตเพื่อความปลอดภัย Kensington®**
สล๊อตเพื่อความปลอดภัย Kensington®
อนุญาตให้คุณรักษาโน้ตบุ๊กพีซีอย่างปลอดภัย
โดยใช้ผลิตภัณฑ์ด้านความปลอดภัยของ
โน้ตบุ๊กพีซีที่คอมแพททิเบิลกับ Kensington

ด้านซ้าย

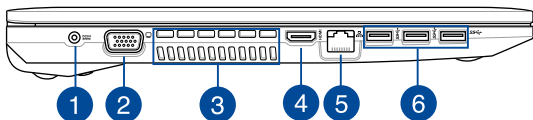

1

พลังงาน (DC) เข้า

เสียบอะแดปเตอร์เพาเวอร์ที่มาพร้อมเครื่องลงในพอร์ตนี้เพื่อชาร์จแบตเตอรี่แพค และจ่ายพลังงานให้กับโน้ตบุ๊ก PC ของคุณ

คำเตือน! อะแดปเตอร์อาจอุ่นหรือร้อนขึ้นในขณะที่ใช้งาน
อย่าปกคลุมอะแดปเตอร์ และวางให้ห่างจากร่างกายของคุณในขณะที่
ที่เชื่อมต่ออยู่กับแหล่งพลังงาน

สำคัญ! ใช้เฉพาะอะแดปเตอร์เพาเวอร์ที่มาพร้อมเครื่องเพื่อชาร์จ
แบตเตอรี่แพค และจ่ายพลังงานให้กับโน้ตบุ๊ก PC ของคุณ

2

พอร์ต VGA

พอร์ตนี้อนุญาตให้คุณเชื่อมต่อ
โน้ตบุ๊กพีซีของคุณเข้ากับจอแสดงผลภายนอก

3 ช่องระบายอากาศ

ช่องระบายอากาศ
อนุญาตให้อากาศเย็นไหลเข้ามาในโน้ตบุ๊ก PC
และอากาศอุ่นระบายออกไปนอกเครื่อง

สำคัญ! ตรวจสอบให้แน่ใจว่าไม่มีกระดาษ หนังสือ เสื้อผ้า
สายเคเบิล หรือวัตถุอื่นๆ ขวางกั้นทางระบายอากาศ
เพื่อป้องกันไม่ให้เครื่องร้อนเกินไป

4 พอร์ต HDMI

พอร์ตนี้ใช้สำหรับเชื่อมต่อไฮเดฟไฟน์ซันมัลติมีเดียอินเตอร์เฟซ (HDMI)
และสอดคล้องกับ HDCP สำหรับการเล่น HD DVD,
บลูเรย์ และเนื้อหาที่มีการป้องกันอื่นๆ

5 พอร์ต LAN

เสียบสายเคเบิลเครือข่ายเข้ากับพอร์ตนี้
เพื่อเชื่อมต่อไปยังเครือข่ายแลน

6 พอร์ต USB 3.0

พอร์ตบัสอนุกรมสากล 3.0 (USB 3.0)
นี้ให้ความเร็วการถ่ายโอนที่สูงถึง 5 Gbit/s และใช้งานได้กับ
USB 2.0 รุ่นเก่า

ด้านหน้า

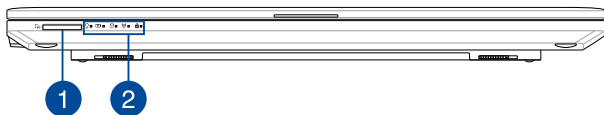

1 สล็อตหน่วยความจำแฟลช

โน้ตบุ๊ก PC

มีมีสล็อตเครื่องอ่านการ์ดหน่วยความจำในตัวที่สนับสนุนรูปแบบ SD และ SDHC การ์ด

2 ไฟแสดงสถานะ

ตัวแสดงสถานะต่างๆ

แสดงถึงสถานะของฮาร์ดแวร์ของโน้ตบุ๊ก PC ของคุณในปัจจุบัน



ไฟแสดงสถานะเพาเวอร์

ไฟแสดงสถานะเพาเวอร์สว่างขึ้น เมื่อโน้ตบุ๊ก PC เปิดเครื่อง และกะพริบช้าๆ เมื่อโน้ตบุ๊ก PC อยู่ในโหมดสลีป

ไฟแสดงสถานะการชาร์จแบตเตอรี่สองสี

LED สองสี

ให้การแสดงสถานะของพลังงานแบตเตอรี่ที่มองเห็นได้ชัดเจน ให้ดูตารางต่อไปสำหรับรายละเอียด:

| ข้อ | สถานะ |
|---------------------|----------------------------------------------------------------------------------------------------------------------|
| สี่เหลี่ยมต่อเนื่อง | โน้ตบุ๊ก PC ถูกเสียบเข้ากับแหล่งพลังงาน, กำลังชาร์จแบตเตอรี่ และพลังงานแบตเตอรี่อยู่ระหว่าง 95% ถึง 100% |
| สี่เหลี่ยมต่อเนื่อง | โน้ตบุ๊ก PC ถูกเสียบเข้ากับแหล่งพลังงาน, กำลังชาร์จแบตเตอรี่ และพลังงานแบตเตอรี่เหลือน้อยกว่า 95% |
| สี่เหลี่ยมทึบ | โน้ตบุ๊ก PC รันในโหมดแบตเตอรี่ และพลังงานแบตเตอรี่เหลือน้อยกว่า 10% |
| ไฟดับ | โน้ตบุ๊ก PC รันในโหมดแบตเตอรี่ และพลังงานแบตเตอรี่เหลือระหว่าง 10% ถึง 100% |

🔋 ไฟแสดงสถานะกิจกรรมของไดรฟ์

ไฟแสดงสถานะนี้สว่างขึ้น เพื่อระบุว่าโน้ตบุ๊ก PC ของคุณกำลังเรียกใช้อุปกรณ์เก็บข้อมูลตั้งแต่หนึ่งอย่างขึ้นไป เช่น ฮาร์ดดิสก์

📶 Bluetooth / ไฟแสดงสถานะระบบไร้สาย

ไฟแสดงสถานะนี้สว่างขึ้น เพื่อระบุว่าฟังก์ชันบลูทูธหรือไวร์เลส LAN ของโน้ตบุ๊ก PC ของคุณเปิดทำงาน

🔒 ไฟแสดงสถานะ Capital Lock

ไฟแสดงสถานะนี้สว่างขึ้นเมื่อฟังก์ชันล็อคตัวพิมพ์ใหญ่เปิดทำงาน การใช้การล็อคตัวพิมพ์ใหญ่ อนุญาตให้คุณพิมพ์ตัวพิมพ์ใหญ่ (เช่น A, B, C) โดยใช้แป้นพิมพ์ของโน้ตบุ๊ก PC

บทที่ 2: **การใช้โน้ตบุ๊ก PC ของคุณ**

เริ่มต้นการใช้งาน

ชาร์จโน้ตบุ๊ก PC ของคุณ

- เชื่อมต่อสายไฟ AC เข้ากับตัวแปลง AC-DC
- เสียบอะแดปเตอร์เพาเวอร์ AC เข้ากับแหล่งจ่ายไฟ 100V~240V
- เสียบขั้วต่อเพาเวอร์ DC เข้ากับอินพุตไฟ (DC) ของโน้ตบุ๊ก PC ของคุณ



ชาร์จโน้ตบุ๊ก PC เป็นเวลา **3 ชั่วโมง** ก่อนที่จะใช้ในครั้งแรก

หมายเหตุ: อะแดปเตอร์เพาเวอร์อาจมีลักษณะแตกต่างกันขึ้นอยู่กับรุ่นและภูมิภาคของคุณ

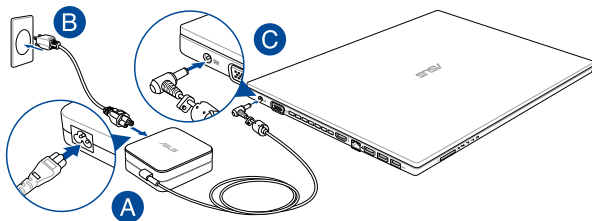

สำคัญ!

ข้อมูลอะแดปเตอร์เพาเวอร์:

- แรงดันไฟฟ้าขาเข้า: 100-240Vac
- ความถี่ไฟฟ้าขาเข้า: 50-60Hz
- กระแสไฟฟ้าขาออกที่ระบุ: 3.42A (65W)
- แรงดันไฟฟ้าขาออกที่ระบุ: 19Vdc

สำคัญ!

- ค้นหาลากอินพุต/เอาต์พุตบนโน้ตบุ๊ก PC ของคุณ และตรวจสอบให้แน่ใจว่าตรงกับข้อมูลอินพุต/เอาต์พุตที่ระบุบนอะแดปเตอร์เพาเวอร์ของคุณ โน้ตบุ๊ก PC บางรุ่น มีกระแสเอาต์พุตที่ระบุหลายระดับตาม SKU ที่วางจำหน่าย
 - ให้แน่ใจว่าโน้ตบุ๊กพีซีของคุณเชื่อมต่อกับอะแดปเตอร์ไฟฟ้าก่อนที่จะเปิดเครื่องในครั้งแรก เราแนะนำให้คุณใช้เต้าเสียบไฟฟ้าที่มีสายดินเมื่อใช้โน้ตบุ๊ก PC ของคุณด้วยอะแดปเตอร์เพาเวอร์
 - เต้าเสียบไฟฟ้าต้องสามารถเข้าถึงได้ง่าย และอยู่ใกล้โน้ตบุ๊ก PC ของคุณ
 - ในการตัดการเชื่อมต่อโน้ตบุ๊ก PC จากแหล่งจ่ายไฟ ให้ถอดปลั๊กโน้ตบุ๊ก PC จากเต้าเสียบไฟฟ้า
-

คำเตือน!

อ่านข้อควรระวังต่อไปนี้เป็นสำหรับแบตเตอรี่ของโน้ตบุ๊ก PC ของคุณ

- ควรให้เฉพาะช่างเทคนิคที่ได้รับการแต่งตั้งจาก ASUS เป็นผู้ถอดแบตเตอรี่ภายในอุปกรณ์ (สำหรับแบตเตอรี่ที่ไม่สามารถถอดได้เท่านั้น)
 - แบตเตอรี่ที่ใช้ในอุปกรณ์อาจมีความเสี่ยงที่จะทำให้เกิดไฟไหม้หรือการไหม้เนื่องจากสารเคมี ถ้าถอดออกหรือถอดชิ้นส่วน
 - ปฏิบัติตามฉลากเตือน เพื่อความปลอดภัยส่วนบุคคลของคุณ
 - มีความเสี่ยงจากการระเบิดถ้าใส่แบตเตอรี่ชนิดที่ไม่ถูกต้อง
 - อย่าทิ้งลงในกองไฟ
 - อย่าพยายามลัดวงจรแบตเตอรี่ของโน้ตบุ๊ก PC ของคุณ
 - อย่าพยายามถอดชิ้นส่วน หรือประกอบแบตเตอรี่ใหม่ (สำหรับแบตเตอรี่ที่ไม่สามารถถอดได้เท่านั้น)
 - ถ้าพบการรั่ว ให้หยุดการใช้งาน
 - แบตเตอรี่และชิ้นส่วนต่างๆ ต้องนำไปรีไซเคิลหรือทิ้งอย่างเหมาะสม
 - เก็บแบตเตอรี่และชิ้นส่วนเล็กๆอื่นๆ ให้ห่างจากเด็กๆ
-

ยกเพื่อเปิดหน้าจอแสดงผล

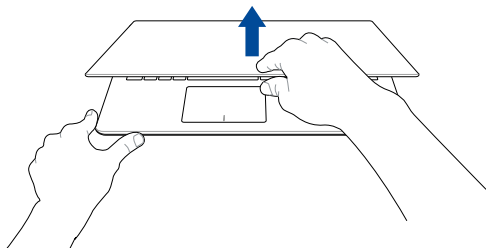

กดปุ่ม Start (เริ่ม)

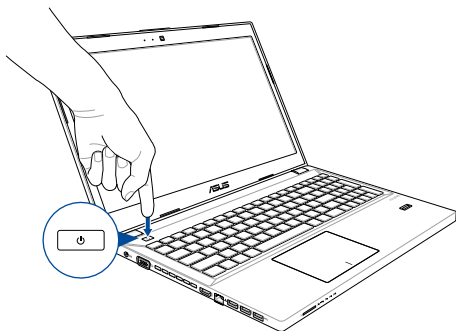

การใช้ทัชแพด

การเคลื่อนย้ายตัวชี้

คุณสามารถแตะ หรือคลิกที่ใดก็ได้บนทัชแพด เพื่อเปิดทำงานตัวชี้ จากนั้นเลื่อนนิ้วของคุณบนทัชแพดเพื่อเคลื่อนย้ายตัวชี้บนหน้าจอ

เลื่อนตามแนวนอน

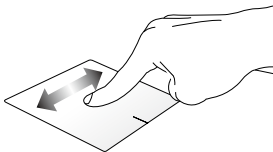

เลื่อนตามแนวตั้ง

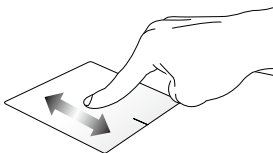

เลื่อนตามแนวทแยงมุม

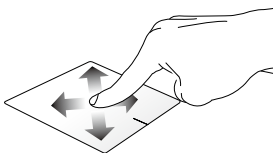

เกสเจอร์หนึ่งนิ้ว

แตะ/ดับเบิลแตะ

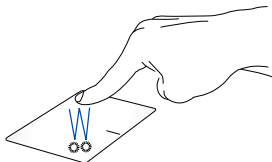

- แตะที่แอปเพื่อเลือกแอป
- ดับเบิลแตะที่แอปเพื่อเรียกใช้งานแอป

ลากและปล่อย

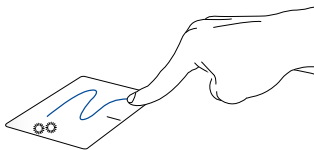

ดับเบิลแตะรายการ
จากนั้นเลื่อนนิ้วเดียวกันโดยไม่ต้องยกออกจากทัชแพด
ในการปล่อยรายการไปยังตำแหน่งใหม่
ให้ยกนิ้วของคุณออกจากทัชแพด

คลิกซ้าย

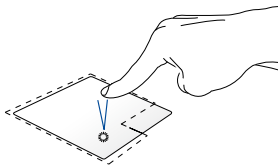

คลิกขวา

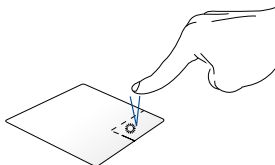

- แอปที่แอปเพื่อเลือกแอป
- ดับเบิลคลิกที่แอปเพื่อเรียกใช้งานแอป

คลิกปุ่มนี้ เพื่อเปิดเมนูคลิกขวา

หมายเหตุ: พื้นที่ด้านในเส้นประ
แทนตำแหน่งของปุ่มเมาส์ซ้ายและปุ่มเมาส์ขวานบนทัชแพด

เกสเจอร์สองนิ้ว

แตะ

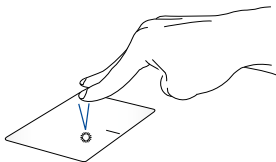

แตะสองนิ้วบนทัชแพด เพื่อจำลองฟังก์ชันคลิกขวา

เลื่อนสองนิ้ว (ขึ้น/ลง)

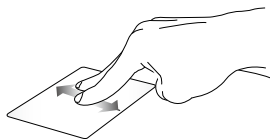

สไลด์สองนิ้ว เพื่อเลื่อนขึ้นหรือลง

เลื่อนสองนิ้ว (ซ้าย/ขวา)



สไลด์สองนิ้ว เพื่อเลื่อนไปทางซ้ายหรือขวา

ขุมออก

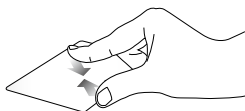

หุบนิ้วทั้งสองเข้าหากันบนทัชแพด

ขุมเข้า

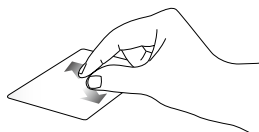

แยกนิ้วทั้งสองออกจากกันบนทัชแพด

ลากและปล่อย

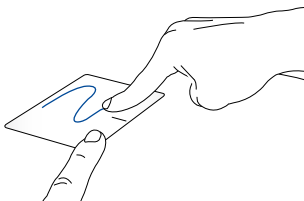

เลือกรายการ จากนั้นกดปุ่มคลิกซ้ายค้างไว้
ใช้นิ้วอื่นของคุณ เลื่อนบนทัชแพดเพื่อลากรายการ
ยกนิ้วออกจากปุ่มเพื่อปล่อยรายการ

เจสเจอร์สามนิ้ว

แทป

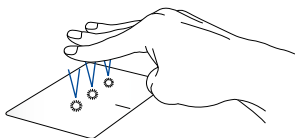

แทปสามนิ้วบนทัชแพด เพื่อเรียก Cortana ขึ้นมา

ปิดซ้าย/ปิดขวา



ถ้าคุณเปิดหลายแอป ปิดด้วยสามนิ้วไปทางซ้ายหรือขวา เพื่อสลับระหว่างแอปเหล่านี้

ปิดขึ้น



ปิดขึ้นเพื่อดูภาพรวมของแอปทั้งหมดที่เปิดอยู่ในปัจจุบัน

ปิดลง

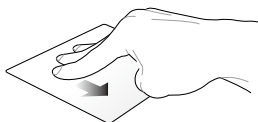

ปิดลงเพื่อแสดงเดสก์ทอป

เจสเจอร์สนิ้ว

แทป

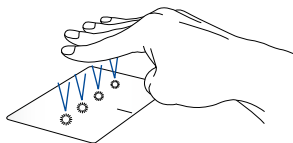

แทปสี่นิ้วบนทัชแพด เพื่อเรียก Action Center ขึ้นมา

การกำหนดค่าทัชแพดของคุณ

1. เรียกใช้ **All settings (การตั้งค่า ทั้งหมด)** จาก Action Center
2. เลือก **Devices (อุปกรณ์)** จากนั้นเลือก **Mouse & touchpad (เมาส์ & ทัชแพด)**
3. ปรับการตั้งค่าตามความต้องการของคุณ

การตั้งค่าบัญชีลายนิ้วมือของคุณ

1. เปิดเมนูเริ่ม
2. คลิก/แตะ **Settings (การตั้งค่า)** และเลือก **Accounts (บัญชี)**
3. เลือกแท็บ **Sign-in options (ตัวเลือกการเข้าระบบ)** ที่ด้านซ้าย และคลิก/แตะ **Set up (ตั้งค่า)** ภายใต้ ลายนิ้วมือ ของ Windows Hello

สำคัญ!

- คุณต้องเพิ่มรหัสผ่านก่อนที่คุณจะสามารถใช้ตัวเลือกการเข้าระบบขั้นสูงได้
- คุณต้องตั้งค่า PIN ก่อนที่คุณจะสามารถสมัครใน Windows Hello ได้

-
4. คลิก/แตะ **Get started (เริ่มต้นใช้งาน)** ในหน้าจอที่แสดงขึ้น และป้อน PIN ของคุณสำหรับการตรวจสอบ
 5. ปฏิบัติตามขั้นตอนบนหน้าจอเพื่อตั้งค่าบัญชีลายนิ้วมือของคุณ

หมายเหตุ: กดและขยับนิ้วเดียวกันเข้าไปเรื่อย ๆ แต่ละครั้งเปลี่ยนตำแหน่ง นิ้วเล็กน้อยจนกระทั่งการสแกนสมบูรณ์

-
6. คลิก/แตะ **Add another (เพิ่มอีก)** ถ้าคุณต้องการเพิ่มบัญชีลายนิ้วมืออีกบัญชี
 7. เมื่อทำเสร็จ คลิก/แตะ **Close (ปิด)**

การใช้แป้นพิมพ์



ปุ่มฟังก์ชัน

ปุ่มฟังก์ชันบนแป้นพิมพ์ของโน้ตบุ๊ก PC ของคุณสามารถทริกเกอร์คำสั่งต่อไปนี้ได้:



 +  **สั่งให้โน้ตบุ๊ก PC เข้าสู่ Sleep mode (โหมดสลีป)**



 +  **เปิดหรือปิด Airplane mode (โหมดการบิน)**

หมายเหตุ: เมื่อเปิดทำงาน Airplane mode (โหมดการบิน) จะปิดทำงานการเชื่อมต่อไร้สายทั้งหมด.

 +  **ลดความสว่างของจอแสดงผล**

 +  **เพิ่มความสว่างของจอแสดงผล**

 +  **เปิดหรือปิดแผงการแสดงผล**

 +  **สลับโหมดการแสดงผล**

หมายเหตุ: ให้แน่ใจว่าหน้าจอทั้งสองเชื่อมต่ออยู่กับโน้ตบุ๊ก PC ของคุณ



เปิดทำงานหรือปิดทำงานทัชแพด



เปิดหรือปิดลำโพง



ลดระดับเสียงลำโพงลง



เร่งระดับเสียงลำโพงขึ้น



เปิดการเขียน ASUS Touchpad ด้วยลายมือ*

**ในเครื่องบางรุ่น*

ปุ่ม Windows® 10

มีปุ่ม Windows® พิเศษสองปุ่มบนแป้นพิมพ์ของโน้ตบุ๊ก PC ของคุณโดยใช้งานตามที่แสดงด้านล่าง:



เปิดเมนู Start (เริ่ม)



แสดงเมนูแบบดิ่งลง

ปุ่มควบคุมมัลติมีเดีย

ปุ่มควบคุมมัลติมีเดียอนุญาตให้คุณควบคุมไฟล์มัลติมีเดีย เช่น เสียงหรือวิดีโอ ในขณะที่เล่นในโน้ตบุ๊ก PC ของคุณ

กด  ผสมกับปุ่มลูกศรบนโน้ตบุ๊ก PC

ของคุณ ตามที่แสดงด้านล่าง

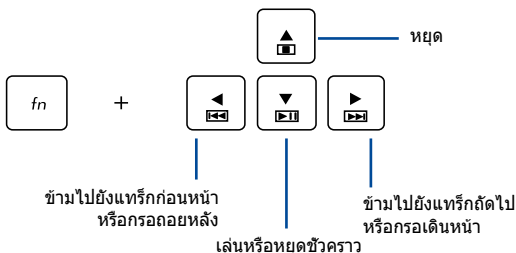

ปุ่มตัวเลข

หมายเหตุ: โครงร่างของปุ่มตัวเลขอาจแตกต่างกันในแต่ละรุ่นหรือแต่ละพื้นที่ แต่ขั้นตอนการใช้งานนั้นเหมือนกัน

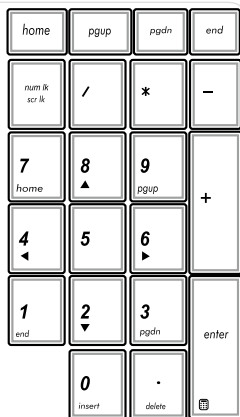

ปุ่มตัวเลขมีบนชนิดพีซี บางรุ่น
คุณสามารถใช้ปุ่มตัวเลขนี้
สำหรับการป้อนตัวเลข
หรือเป็นปุ่มการเคลื่อนที่ทิศทางของตัวชี้



กด fn + $num\ lk\ scr\ lk$

เพื่อสลับระหว่างการใช้ปุ่ม
กดเป็นปุ่มตัวเลข หรือเป็นปุ่ม
บังคับทิศทางตัวชี้

การใช้ฮอปติคัลไดรฟ์

หมายเหตุ:

- ตำแหน่งที่แท้จริงของปุ่มนำแผ่นออกแบบอเล็กทรอนิกส์อาจแตกต่างจากที่แสดงขึ้นอยู่กับรุ่นโน้ตบุ๊ก PC ของคุณ
 - รูปลักษณ์ที่แท้จริงของฮอปติคัลโน้ตบุ๊ก PC อาจแตกต่างกันไปตามรุ่น แต่กระบวนการใช้งานจะเหมือนกัน
-

การใส่ฮอปติคัลดิสก์

1. ในขณะที่โน้ตบุ๊ก PC เปิดเครื่อง, กดปุ่มนำแผ่นออกแบบอเล็กทรอนิกส์ เพื่อติดตั้งฮอปติคัลไดรฟ์บางส่วนออกมา

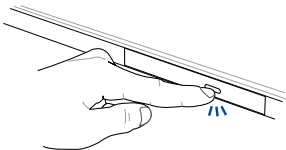

2. ค่อยๆ ดึงถาดไดรฟ์ออกมา

สำคัญ! ใช้ความระมัดระวังอย่าสัมผัสถูกเลนส์ออปติคัลไดรฟ์
ตรวจสอบให้แน่ใจว่าไม่มีวัตถุใดๆ ที่อาจติดอยู่ที่ถาดไดรฟ์

3. จับดิสก์ที่ขอบ โดยให้ด้านที่มีการพิมพ์หงายขึ้น จากนั้นค่อยๆ
วางลงด้านในฮับ

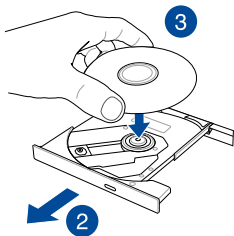

4. ผลักฮับพลาสติกของดิสก์
จนกระทั่งยึดเข้ากับฮับของออปติคัลไดรฟ์

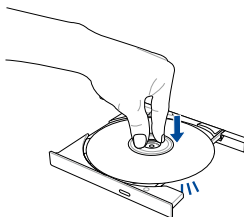

5. ผลักถาดไดรฟ์เบาๆ เพื่อปิดออปติคัลไดรฟ์

หมายเหตุ: ในขณะที่ข้อมูลกำลังถูกอ่าน เป็นเรื่องปกติที่จะได้ยินเสียงหมุนหรือมีการสั่นสะเทือนบ้างในออปติคัลไดรฟ์

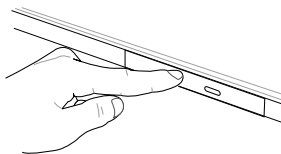

รูดนำแผ่นออกแบบแมนนวล

รูดนำแผ่นออกแบบแมนนวล อยู่บนฝาปิดออปติคัลไดรฟ์ และใช้เพื่อตัดถาดออปติคัลไดรฟ์ออก ในกรณีที่ปุ่มนำแผ่นออกแบบอิเล็กทรอนิกส์ไม่ทำงาน

ในการนำถาดออปติคัลไดรฟ์ออกแบบแมนนวล ให้เสียบคลิปหนีบกระดาษที่ยึดจนตรงเข้าไปในรู จนกระทั่งถาดไดรฟ์เปิดออก

คำเตือน! ใช้รูดนำแผ่นออกแบบแมนนวลเฉพาะเมื่อปุ่มนำแผ่นออกแบบอิเล็กทรอนิกส์ไม่ทำงานเท่านั้น

บทที่ 3: **การทำงานกับ Windows® 10**

การเริ่มต้นใช้งานในครั้งแรก

เมื่อคุณใช้เริ่มคอมพิวเตอร์ในครั้งแรก จะมีหน้าจอต่างๆ ปรากฏขึ้นมาเป็นชุด เพื่อแนะนำคุณในการกำหนดค่าการตั้งค่าพื้นฐานต่างๆ สำหรับระบบปฏิบัติการ Windows® 10 ของคุณ

ในการเริ่มต้นโน้ตบุ๊ก PC ในครั้งแรก:

1. กดปุ่มเพาเวอร์บนโน้ตบุ๊ก PC ของคุณ รอสองสามนาที จนกระทั่งหน้าจอตั้งค่าปรากฏขึ้น
2. จากหน้าจอตั้งค่า เลือกภูมิภาคและภาษาที่จะใช้บนโน้ตบุ๊ก PC ของคุณ
3. อ่านข้อตกลงใบอนุญาตการใช้งานอย่างละเอียด กาเครื่องหมายเลือก **I accept (ฉันยอมรับ)**
4. ปฏิบัติตามคำแนะนำบนหน้าจอเพื่อตั้งค่ารายการพื้นฐานดังต่อไปนี้:
 - ปรับแต่งความเป็นส่วนตัว
 - ออนไลน์
 - การตั้งค่า
 - บัญชีของคุณ
5. หลังจากกำหนดค่ารายการพื้นฐาน Windows® 10 จะติดตั้งแอปพลิเคชันและการตั้งค่าที่คุณต้องการ โปรดตรวจสอบให้แน่ใจว่าโน้ตบุ๊ก PC ของคุณเปิดเครื่องอยู่เสมอในระหว่างกระบวนการติดตั้ง
6. เมื่อกระบวนการติดตั้งเสร็จสิ้น 데스크ทอปจะปรากฏขึ้น

หมายเหตุ: ภาพหน้าจอในบทนี้ใช้เพื่อการอ้างอิงเท่านั้น

เมนูเริ่ม

เมนูเริ่ม เป็นทางเข้าหลักไปยังโปรแกรม, แอป Windows®, โฟลเดอร์ และการตั้งค่าต่าง ๆ บนโน้ตบุ๊ก PC ของคุณ

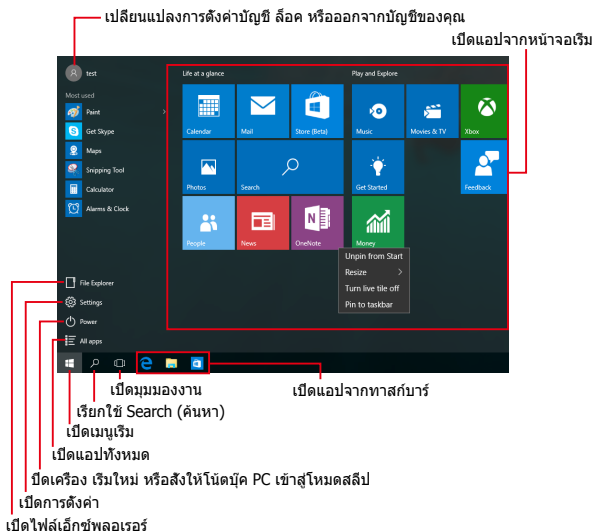

คุณสามารถใช้เมนูเริ่ม เพื่อทำกิจกรรมต่าง ๆ เหล่านี้:

- เริ่มโปรแกรม หรือแอป Windows®
- เปิดโปรแกรมที่ใช้ทั่วไป หรือแอป Windows®
- ปรับการตั้งค่าของโน้ตบุ๊ก PC
- ขอวิธีใช้ของระบบปฏิบัติการ Windows
- ปิดเครื่องโน้ตบุ๊ก PC ของคุณ
- ออกจากระบบ Windows หรือสลับไปใช้บัญชีผู้ใช้อื่น

การเปิดเมนูเริ่ม



วางตำแหน่งเมาส์เหนือปุ่ม Start (เริ่ม) 
ที่มุมซ้ายล่างของเดสก์ทอปของคุณ จากนั้นคลิกที่ปุ่ม



กดปุ่มโลโก้ Windows  บนแป้นพิมพ์ของคุณ

การเปิดโปรแกรมจากเมนูเริ่ม

หนึ่งในการใช้เมนูเริ่มที่บ่อยที่สุดก็คือ การเปิดโปรแกรมที่ติดตั้งบนโน้ตบุ๊ก PC ของคุณ



วางตำแหน่งตัวชี้เมาส์ของคุณเหนือโปรแกรม
จากนั้นคลิกเพื่อเปิดโปรแกรม



ใช้ปุ่มลูกศรเพื่อเรียกดูระหว่างโปรแกรมต่าง ๆ กด



เพื่อเปิดโปรแกรม

หมายเหตุ: เลือก **All apps (แอปทั้งหมด)** ที่ส่วนล่างของหน้าจอด้านซ้าย เพื่อแสดงรายการโปรแกรมและไฟล์เดสก์ทอปที่สมบูรณ์บนโน้ตบุ๊ก PC ของคุณในลำดับเรียงตามตัวอักษร

แอป Windows®

นี่คือแอปที่อยู่ที่แผงด้านขวาของเมนูเริ่ม และแสดงในรูปแบบสี่เหลี่ยมเรียงติดกันเพื่อให้ง่ายแก่การเข้าถึง

หมายเหตุ: แอป Windows® บางตัวจำเป็นต้องให้คุณลงชื่อเข้าใช้บัญชี Microsoft ของคุณก่อนที่จะจะสามารถเปิดใช้งานได้

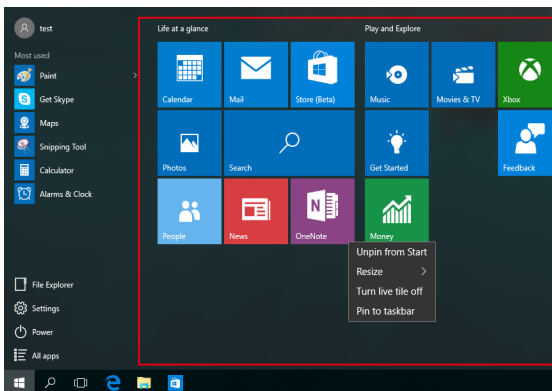

การทำงานกับแอป Windows®

ใช้ทัชสกรีน, ทัชแพด หรือแป้นพิมพ์ของโน้ตบุ๊ก PC ของคุณเพื่อเรียกใช้ ปรับแต่ง และปิดแอป

การเปิดแอป Windows® จากเมนูเริ่ม



วางตำแหน่งตัวชี้เมาส์ของคุณเหนือแอป จากนั้นคลิกเพื่อเปิดโปรแกรม



ใช้ปุ่มลูกศรเพื่อเรียกดูระหว่างแอปต่าง ๆ กด เพื่อเปิดแอป



การปรับแต่งแอป Windows®

คุณสามารถย้าย เปลี่ยนขนาด หรือเล็บบั๊กหมดแอปไปยังทาสก์บาร์จากหน้าจอเริ่ม โดยใช้ขั้นตอนต่อไปนี้:

การเคลื่อนย้ายแอป



วางตำแหน่งตัวชี้เมาส์เหนือแอป จากนั้นลากและปล่อยแอปไปยังตำแหน่งใหม่

การปรับขนาดแอป



วางตำแหน่งตัวชี้เมาส์เหนือแอป และคลิกขวา จากนั้นคลิก **Resize (เปลี่ยนขนาด)** และเลือกขนาดสีเหลี่ยมของแอป



ใช้ปุ่มลูกศรเพื่อเคลื่อนที่ระหว่างแอปต่าง ๆ กด



, จากนั้นเลือก **Resize (เปลี่ยนขนาด)**

และเลือกขนาดสีเหลี่ยมของแอป

การเลิกปิดหมดแอป



วางตำแหน่งตัวชี้เมาส์เหนือแอป และคลิกขวา จากนั้นคลิก **Unpin from Start (เลิกปิดหมดจากหน้าจอเริ่ม)**



ใช้ปุ่มลูกศรเพื่อเคลื่อนที่ระหว่างแอปต่าง ๆ

กด ,

จากนั้นเลือก **Unpin from Start (เลิกปิดหมดจากหน้าจอเริ่ม)**

การปักหมุดแอปไปยังทาสก์บาร์



วางตำแหน่งตัวชี้เมาส์เหนือแอป และคลิกขวา จากนั้นคลิก **Pin to taskbar** (ปักหมุดไปยังทาสก์บาร์)



ใช้ปุ่มลูกศรเพื่อเคลื่อนที่ระหว่างแอปต่าง ๆ กด



จากนั้นเลือก **Pin to taskbar** (ปักหมุดไปยังทาสก์บาร์)

การปักหมุดแอปมากขึ้นบนหน้าจอเริ่ม



จาก **All apps** (แอปทั้งหมด)

วางตำแหน่งตัวชี้เมาส์ของคุณเหนือแอปที่คุณต้องการเพิ่มไปยังเมนูเริ่ม และคลิกขวา จากนั้นแตะ **Pin to Start** (ปักหมุดไปยังหน้าจอเริ่ม)



จาก **All apps** (แอปทั้งหมด) กด



บนแอปที่คุณต้องการเพิ่มไปยังเมนูเริ่ม จากนั้นเลือก **Pin to Start** (ปักหมุดไปยังหน้าจอเริ่ม)

มุมมองงาน

สลับระหว่างแอปและโปรแกรมที่เปิดอยู่โดยใช้คุณสมบัติมุมมองงาน นอกจากนี้คุณยังสามารถใช้มุมมองงานเพื่อสลับระหว่างเดสก์ท็อปต่าง ๆ ได้ด้วย

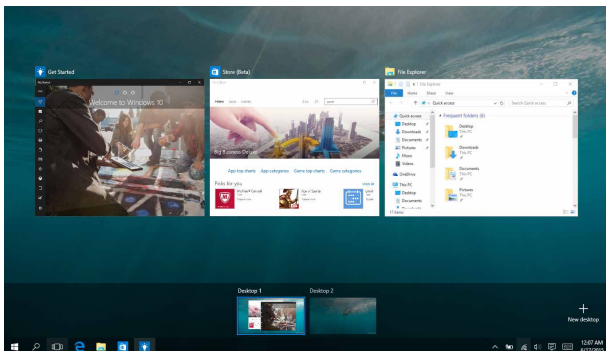

การเปิดมุมมองงาน



วางตำแหน่งเมาส์เหนือไอคอน  บนทาสก์บาร์ และคลิกไอคอน



กด  +  บนแป้นพิมพ์

คุณสมบัติสแน็บ

คุณสมบัติสแน็บ แสดงแอปเคียงข้างกัน
ช่วยให้คุณทำงานหรือสลับไปมาระหว่างแอปต่าง ๆ ได้

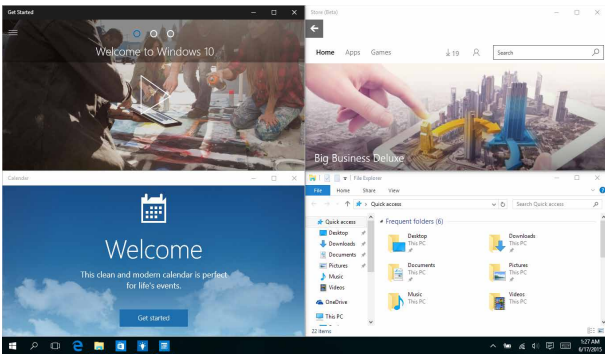

สแน็บฮ็อตสปอต

คุณสามารถลากและปล่อยแอปไปยังฮ็อตสปอตเหล่านี้
เพื่อสแน็บแอปลงในตำแหน่ง

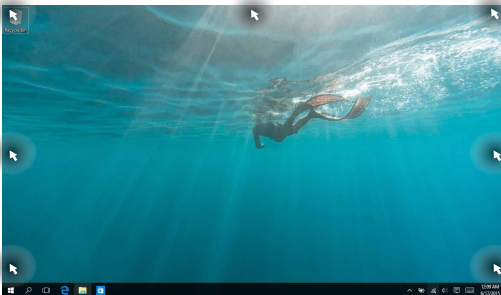

การใช้สแน็บ



1. เปิดแอปที่คุณต้องการสแน็บ
2. ลากแถบชื่อของแอปของคุณ และปล่อยแอปไปยังขอบของหน้าจอเพื่อสแน็บ
3. เปิดอีกแอปหนึ่ง และทำขั้นตอนด้านบนซ้ำ เพื่อสแน็บอีกแอปหนึ่ง



1. เปิดแอปที่คุณต้องการสแน็บ
2. กดปุ่ม  ค้างไว้ จากนั้นใช้ปุ่มลูกศรเพื่อสแน็บแอป
3. เปิดอีกแอปหนึ่ง และทำขั้นตอนด้านบนซ้ำ เพื่อสแน็บอีกแอปหนึ่ง

ศูนย์การกระทำ

ศูนย์การกระทำ รวมการแจ้งเตือนจากแอปต่าง ๆ เพื่อใส่ไว้ในสถานที่เดียวซึ่งคุณสามารถดำเนินการต่าง ๆ กับการแจ้งเตือนเหล่านี้ได้ นอกจากนี้ ยังมีการเลือก การกระทำด่วน ที่มีประโยชน์มากด้านล่างให้ใช้ด้วย

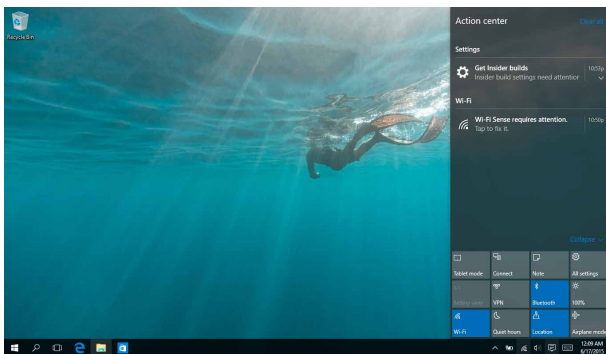

การเรียกใช้ศูนย์การกระทำ



วางตำแหน่งเมาส์เหนือไอคอน  บนทาสก์บาร์ และคลิกไอคอน



กด  +  บนแป้นพิมพ์

ทางลัดแป้นพิมพ์อื่นๆ

นอกจากนี้ ด้วยการใช้แป้นพิมพ์ของคุณ
คุณยังสามารถใช้ทางลัดต่อไปนี้เพื่อช่วยให้คุณเปิดแอปพลิเคชัน
และเคลื่อนที่ใน Windows® 10 ได้ด้วย



เปิด **Start menu (เมนูเริ่ม)**

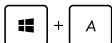

เรียกใช้ **Action Center (ศูนย์การกระทำ)**



เปิดเดสก์ทอป

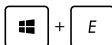

เปิด **File Explorer (ไฟล์เอ็กซ์พลอเรอร์)**

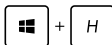

เปิดหน้าจอ **Share (แชร์)**

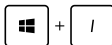

เปิด **Settings (การตั้งค่า)**

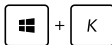

เรียกใช้แผง **Connect (เชื่อมต่อ)**



เปิดหน้าจอล็อก



ย่อหน้าต่างที่แอกทีฟปัจจุบันให้เล็กที่สุด



เรียกใช้ **Search** (ค้นหา)



เปิดหน้า **Project** (โครงการ)

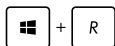

เปิดหน้าต่างรัน



เปิดศูนย์การเข้าถึงอย่างง่าย



เปิดเมนูเนื้อหาของปุ่ม เริ่ม



เปิดไอคอนแว่นขยาย
และซูมในหน้าจอของคุณ



ซูมหน้าจอของคุณออก

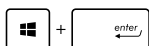

เปิดการตั้งค่าผู้บรรยาย

การเชื่อมต่อไปยังเครือข่ายไร้สาย

การเชื่อมต่อ Wi-Fi



เข้าถึงอีเมล ท่องอินเทอร์เน็ต และแชนแนลโซเชียลมีเดียผ่านไซต์เครือข่ายสังคมออนไลน์ โดยใช้โน้ตบุ๊ก PC ของคุณผ่านการเชื่อมต่อ Wi-Fi

สิ่งสำคัญ! Airplane mode (โหมดเครื่องบิน)
จะปิดการใช้งานคุณสมบัตินี้ ให้แน่ใจว่าปิด **Airplane mode (โหมดเครื่องบิน)** แล้วก่อนเปิดใช้การเชื่อมต่อ Wi-Fi

การเชื่อมต่อ Wi-Fi

เชื่อมต่อโน้ตบุ๊ก PC ของคุณเข้ากับเครือข่าย Wi-Fi โดยใช้ขั้นตอนต่อไปนี้:



1. เลือกไอคอน  จากทาสก์บาร์
2. เลือกไอคอน  เพื่อเปิดทำงาน Wi-Fi
3. เลือกแอคเซสพอยต์จากรายการของการเชื่อมต่อ Wi-Fi ที่มี
4. เลือก **Connect (เชื่อมต่อ)** เพื่อเริ่มการเชื่อมต่อเครือข่าย

หมายเหตุ: คุณอาจถูกขอให้ป้อนรหัสรักษาความปลอดภัยเพื่อเปิดใช้งานการเชื่อมต่อ Wi-Fi

บลูทูธ

ใช้บลูทูธเพื่อถ่ายโอนข้อมูลไร้สายแบบง่าย ๆ กับอุปกรณ์ที่มีคุณสมบัตินี้บลูทูธอื่น

สิ่งสำคัญ! Airplane mode (โหมดเครื่องบิน)

จะปิดการใช้งานคุณสมบัตินี้ ให้แน่ใจว่า**Airplane mode (โหมดเครื่องบิน)** แล้วก่อนเปิดใช้การเชื่อมต่อบลูทูธ

การจับคู่กับอุปกรณ์ที่มีคุณสมบัตินี้บลูทูธอื่น

คุณจำเป็นต้องจับคู่โน้ตบุ๊ก PC ของคุณกับอุปกรณ์ที่มีคุณสมบัตินี้บลูทูธอื่น เพื่อเปิดใช้งานการถ่ายโอนข้อมูล เชื่อมต่ออุปกรณ์ของคุณโดยใช้ขั้นตอนต่อไปนี้:



1. เปิด **Settings (การตั้งค่า)** จากเมนูเริ่ม
2. เลือก **Devices (อุปกรณ์)**, จากนั้นเลือก **Bluetooth (บลูทูธ)** เพื่อค้นหาอุปกรณ์ที่มีคุณสมบัตินี้บลูทูธ
3. เลือกอุปกรณ์จากรายการ เปรียบเทียบรหัสผ่านบนโน้ตบุ๊ก PC ของคุณกับรหัสผ่านที่ส่งไปยังอุปกรณ์ที่เลือกไว้ของคุณ ถ้าเหมือนกัน เลือก **Yes (ใช่)** เพื่อ ดำเนินการจับคู่โน้ตบุ๊ก PC ของคุณกับอุปกรณ์

หมายเหตุ: สำหรับอุปกรณ์ที่มีคุณสมบัตินี้บลูทูธบางอย่าง คุณอาจถูกขอให้ป้อนรหัสผ่านของโน้ตบุ๊ก PC ของคุณ

โหมดเครื่องบิน

Airplane mode (โหมดการบิน) จะปิดทำงานการสื่อสารไร้สาย ช่วยให้ผู้ใช้โน้ตบุ๊ก PC ได้อย่างปลอดภัยในระหว่างที่อยู่นบนเครื่องบิน

หมายเหตุ: ติดต่อพนักงานสายการบินของคุณ เพื่อเรียนรู้เกี่ยวกับบริการบนเครื่องบินที่เกี่ยวข้องที่สามารถใช้ได้ และข้อจำกัดต่างๆ ที่ต้องปฏิบัติตามเมื่อใช้โน้ตบุ๊ก PC ของคุณในเที่ยวบิน

การเปิดโหมดการบิน



1. เรียกใช้ **Action Center (ศูนย์การกระทำ)** จากทาสก์บาร์
2. เลือกไอคอน  เพื่อเปิดทำงาน โหมดการบิน



กด $fn + f2$.

การปิดโหมดการบิน



1. เรียกใช้ **Action Center (ศูนย์การกระทำ)** จากทาสก์บาร์
2. เลือกไอคอน  เพื่อปิดทำงาน โหมดการบิน



กด $fn + f2$.

การเชื่อมต่อไปยังเครือข่ายแบบมีสาย

นอกจากนี้ คุณยังสามารถเชื่อมต่อไปยังเครือข่ายแบบมีสาย เช่น เครือข่ายแลน และการเชื่อมต่ออินเทอร์เน็ตบรอดแบนด์ โดยใช้พอร์ต LAN ของโน้ตบุ๊ก PC ของคุณได้ด้วย

หมายเหตุ: ติดต่อผู้ให้บริการอินเทอร์เน็ต (ISP) ของคุณสำหรับรายละเอียด หรือผู้ดูแลระบบเครือข่ายของคุณเพื่อขอความช่วยเหลือในการตั้งค่าการเชื่อมต่ออินเทอร์เน็ต

ในการกำหนดค่าการตั้งค่าของคุณ ให้ดูกระบวนการต่อไปนี้

สำคัญ! ให้แน่ใจว่าสายเคเบิลเครือข่ายเชื่อมต่ออยู่ระหว่างพอร์ต LAN ของโน้ตบุ๊ก PC และเครือข่ายแลน ก่อนที่จะดำเนินการกระทำต่างๆ

การกำหนดค่าการเชื่อมต่อเครือข่ายไดนามิก IP/PPPoE



1. เปิด **Settings** (การตั้งค่า)
2. เลือก **Network & Internet** (เครือข่าย & อินเทอร์เน็ต)
3. เลือก **Ethernet** (อีเธอร์เน็ต) > **Network and Sharing Center** (เครือข่ายและศูนย์การแชร์)
4. เลือก LAN ของคุณ จากนั้นเลือก **Properties** (คุณสมบัติ)
5. เลือก **Internet Protocol Version 4(TCP/IPv4)** (อินเทอร์เน็ตโพรโตคอลเวอร์ชัน4(TCP/IPv4)) จากนั้นเลือก **Properties** (คุณสมบัติ)
6. เลือก **Obtain an IP address automatically** (รับ IP แอดเดรสโดยอัตโนมัติ) จากนั้นเลือก **OK** (ตกลง)

หมายเหตุ: ดำเนินการในขั้นตอนถัดไป ถ้าคุณกำลังใช้การเชื่อมต่อ PPPoE

7. กลับไปยังหน้าต่าง **Network and Sharing Center (เครือข่ายและศูนย์การแชร์)** จากนั้นเลือก **Set up a new connection or network (ตั้งค่าการเชื่อมต่อหรือเครือข่ายใหม่)**
8. เลือก **Connect to the Internet (เชื่อมต่อไปยังอินเทอร์เน็ต)** จากนั้นเลือก **Next (ถัดไป)**
9. เลือก **Broadband (PPPoE) (บรอดแบนด์ (PPPoE))**
10. พิมพ์ชื่อผู้ใช้, รหัสผ่าน และชื่อการเชื่อมต่อของคุณ จากนั้นเลือก **Connect (เชื่อมต่อ)**
11. เลือก **Close (ปิด)** เพื่อเสร็จสิ้นการกำหนดค่า
12. เลือก  บนทาสก์บาร์ จากนั้นเลือกการเชื่อมต่อที่คุณเพิ่งสร้างขึ้น
13. พิมพ์ชื่อผู้ใช้และรหัสผ่านของคุณ จากนั้นเลือก **Connect (เชื่อมต่อ)** เพื่อเริ่มการเชื่อมต่อไปยังอินเทอร์เน็ต

การกำหนดค่าการเชื่อมต่อเครือข่ายสแตติก IP





1. ทำซ้ำขั้นตอนที่ 1 ถึง 5 ภายใต้ *การกำหนดค่าการเชื่อมต่อเครือข่ายไดนามิก IP/PPPoE*
2. เลือก **Use the following IP address (ใช้ IP แอดเดรสต่อไปนี้)**
3. พิมพ์ IP แอดเดรส, ซับเน็ตมาสก์ และเกตเวย์เริ่มต้นจากผู้ให้บริการของคุณ
4. ถ้าจำเป็น คุณสามารถพิมพ์ DNS เซิร์ฟเวอร์แอดเดรสที่เลือกใช้ และ DNS เซิร์ฟเวอร์แอดเดรสทางเลือก จากนั้นเลือก **OK (ตกลง)**



การปิดเครื่องโน้ตบุ๊ก PC ของคุณ

คุณสามารถปิดเครื่องโน้ตบุ๊ก PC ของคุณโดยการดำเนินการอย่างใดอย่างหนึ่งต่อไปนี้:



- เปิดเมนู Start (เริ่ม) จากนั้นเลือก  Power > **Shut down (ปิดเครื่อง)** เพื่อทำการปิดเครื่องตามปกติ
- จากหน้าจอล็อกอิน เลือก  > **Shut down (ปิดเครื่อง)**





- กด  +  เพื่อเปิดเมนู Shut Down (ปิดเครื่อง) ของ Windows เลือก **Shut Down (ปิดเครื่อง)** จากรายการแบบดิ่งลง จากนั้นเลือก **OK (ตกลง)**
- ถ้าโน้ตบุ๊ก PC ของคุณค้าง, ให้กดปุ่มเพาเวอร์ค้างไว้เป็นเวลาสี่ (4) วินาที จนกระทั่งโน้ตบุ๊ก PC ของคุณปิดเครื่อง



การสั่งให้โน้ตบุ๊ก PC เข้าสู่โหมดสลีป

ในการสั่งให้โน้ตบุ๊ก PC เข้าสู่โหมดสลีป:



- เปิดเมนู Start (เริ่ม) จากนั้นเลือก  Power > **Sleep (สลีป)** เพื่อสั่งให้โน้ตบุ๊ก PC เข้าสู่โหมดสลีป
- จากหน้าจอล็อกอิน เลือก  > **Sleep (สลีป)**



กด  +  เพื่อเปิดเมนู Shut Down (ปิดเครื่อง) ของ Windows เลือก **Sleep (สลีป)** จากรายการแบบดิ่งลง จากนั้นเลือก **OK (ตกลง)**

หมายเหตุ: คุณยังสามารถสั่งให้โน้ตบุ๊ก PC ของคุณเข้าสู่โหมดสลีป โดยการกดปุ่มเพาเวอร์หนึ่งครั้ง

บทที่ 4: **การทดสอบตัวเองเมื่อเปิดเครื่อง** **(POST)**

การทดสอบตัวเองเมื่อเปิดเครื่อง (POST)

การทดสอบตัวเองเมื่อเปิดเครื่อง (POST)

เป็นส่วนของการทดสอบวินิจฉัยที่ควบคุมโดยซอฟต์แวร์

ซึ่งรันเมื่อคุณเปิดเครื่อง หรือเริ่มโน้ตบุ๊ก PC ใหม่

ซอฟต์แวร์ที่ควบคุม POST

ถูกติดตั้งเป็นส่วนถาวรของสถาปัตยกรรมของโน้ตบุ๊ก PC

การใช้ POST เพื่อเข้าถึง BIOS

และการแก้ไขปัญหา

ระหว่างกระบวนการ POST, คุณสามารถเข้าถึงการตั้งค่า BIOS

หรือรันตัวเลือกการแก้ไขปัญหา โดยใช้ปุ่มฟังก์ชันของโน้ตบุ๊ก PC

ของคุณ คุณสามารถดูข้อมูลต่อไปนี้ สำหรับรายละเอียดเพิ่มเติม

BIOS

ระบบอินพุตเอาต์พุตพื้นฐาน (BIOS) เก็บการตั้งค่าฮาร์ดแวร์ของระบบ

ซึ่งจำเป็นสำหรับการเริ่มต้นระบบในโน้ตบุ๊ก PC

การตั้งค่า BIOS มาตรฐาน ใช้กับเงื่อนไขส่วนใหญ่ของโน้ตบุ๊ก PC

ของคุณ อย่าเปลี่ยนการตั้งค่า BIOS มาตรฐานยกเว้นในสถานการณ์ต่อไปนี้:

- มีข้อความผิดพลาดปรากฏขึ้นบนหน้าจอระหว่างการบูต และขอให้คุณรันโปรแกรมตั้งค่า BIOS
- คุณติดตั้งส่วนประกอบของระบบใหม่ ซึ่งจำเป็นต้องมีการตั้งค่า BIOS เพิ่มเติม หรืออัปเดตต่างๆ

คำเตือน: การใช้การตั้งค่า BIOS ที่ไม่เหมาะสม อาจเป็นผลให้ระบบขาดเสถียรภาพ หรือบูตล้มเหลวได้ เราแนะนำให้ท่านเปลี่ยนแปลงการตั้งค่า BIOS ด้วยความช่วยเหลือของช่างบริการที่ได้รับการฝึกอบรมมาเท่านั้น

การเข้าถึง BIOS

เปิดหน้าจอการตั้งค่า BIOS โดยใช้วิธีการใดวิธีการหนึ่งดังนี้:

- เริ่มโน้ตบุ๊ก PC ของคุณใหม่ จากนั้นกด  ระหว่างกระบวนการ POST
- เปิดเมนูเริ่ม และเลือก **Settings (การตั้งค่า) > Update & security (อัปเดต & erviceรักษาความปลอดภัย) > Recovery (การกู้คืน)** จากนั้นเลือก **Restart now (เริ่มใหม่เดี๋ยวนี้)** ภายใต การเริ่มต้นขั้นสูง เมื่อคุณเข้าสู่หน้าจอ การเริ่มต้นขั้นสูง เลือก **Troubleshoot (การแก้ไขปัญหา) > Advanced options (ตัวเลือกขั้นสูง) > UEFI Firmware Settings (การตั้งค่าเฟิร์มแวร์ UEFI) > Restart (เริ่มใหม่)**

การตั้งค่า BIOS

คำเตือน: ตำแหน่งที่แท้จริงของพอร์ต LAN แตกต่างกันในแต่ละรุ่น ดูบทก่อนหน้า เพื่อค้นหาพอร์ต LAN

โหมด EZ

เมนูนี้จะปรากฏขึ้นเมื่อคุณเข้าสู่โปรแกรมการตั้งค่า BIOS และให้ภาพรวมของข้อมูลระบบพื้นฐานแก่คุณ ในการเข้าถึงโหมดขั้นสูงสำหรับการตั้งค่า BIOS ขั้นสูง เลือก **Advanced Mode (โหมดขั้นสูง) (F7)** หรือกด

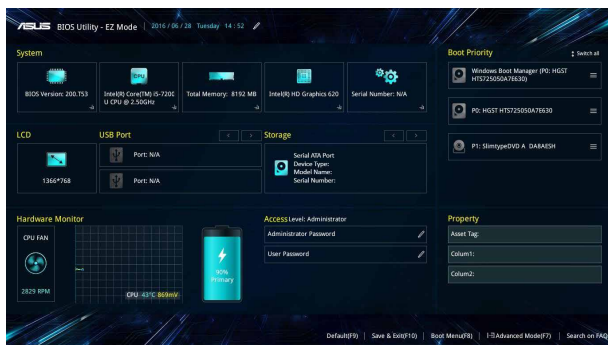

บูต

เมนูนี้อนุญาตให้คุณตั้งค่าลำดับความสำคัญของตัวเลือกการบูต
คุณสามารถอ้างถึงกระบวนการต่อไปนี
ในขณะที่ตั้งค่าลำดับความสำคัญของการบูตของคุณ

1. บนหน้าจอ **Boot (บูต)**, เลือก **Boot Option #1 (ตัวเลือกการบูต #1)**
2. กด  และเลือกอุปกรณ์เป็น **Boot Option #1 (ตัวเลือกการบูต #1)**

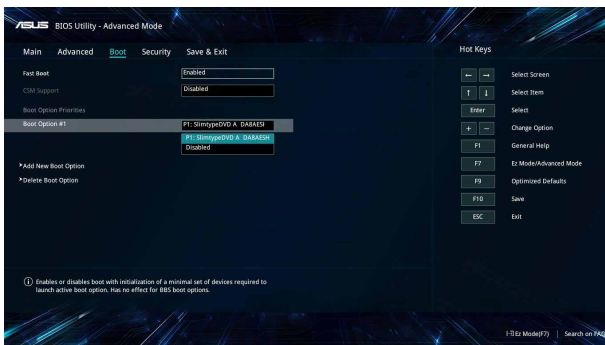

ความปลอดภัย

เมนูนี้อนุญาตให้คุณตั้งค่ารหัสผ่านผู้ดูแลระบบ

และรหัสผ่านผู้ใช้ของโน้ตบุ๊ก PC ของคุณ

นอกจากนี้ ยังอนุญาตให้คุณควบคุมการเข้าถึงไปยังฮาร์ดดิสก์ไดรฟ์, ระบบเชื่อมต่ออินพุต/เอาต์พุต (I/O) และระบบเชื่อมต่อ USB ของโน้ตบุ๊ก PC ของคุณอีกด้วย

หมายเหตุ:

- ถ้าคุณติดตั้ง **User Password (รหัสผ่านผู้ใช้)**, คุณจะถูกขอให้ป้อนรหัสนี้ก่อนที่จะเข้าสู่ระบบปฏิบัติการของโน้ตบุ๊ก PC ของคุณ
- ถ้าคุณติดตั้ง **Administrator Password (รหัสผ่านผู้ดูแลระบบ)**, คุณจะถูกขอให้ป้อนรหัสนี้ก่อนที่จะเข้าสู่ BIOS

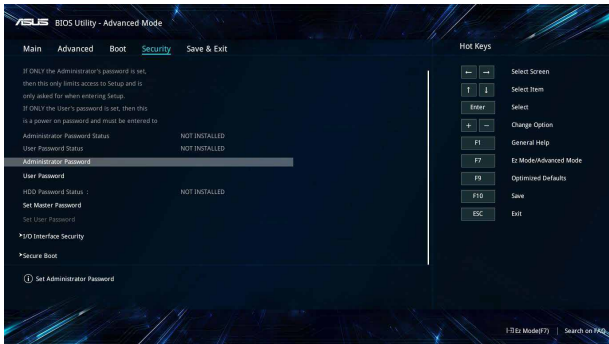

ในการตั้งค่ารหัสผ่าน:

1. บนหน้าจอ **Security (ระบบป้องกัน)**, เลือก **Setup Administrator Password (ตั้งรหัสผ่านผู้ดูแลระบบ)** หรือ **User Password (รหัสผ่านผู้ใช้)**
2. เลือกแต่ละรายการ และกด  เพื่อเลือกอุปกรณ์
3. พิมพ์รหัสผ่านอีกครั้งเพื่อยืนยัน จากนั้นเลือก **OK (ตกลง)**

ในการล้างรหัสผ่าน:

1. บนหน้าจอ **Security (ระบบป้องกัน)**, เลือก **Setup Administrator Password (ตั้งรหัสผ่านผู้ดูแลระบบ)** หรือ **User Password (รหัสผ่านผู้ใช้)**
2. ป้อนรหัสผ่านปัจจุบัน และกด 
3. ปลดอยฟิลด์อื่นให้ว่างไว้ จากนั้นเลือก **OK (ตกลง)** เพื่อทำต่อ
4. เลือก **OK (ตกลง)** เพื่อล้างรหัสผ่านเดิม

หมายเหตุ: จำเป็นต้องใช้แป้นพิมพ์เพื่อพิมพ์รหัสผ่าน

บันทึก & ออก

ในการเก็บการตั้งค่าการกำหนดค่าต่างๆ ของคุณ, เลือก **Save Changes and Exit** (บันทึกการเปลี่ยนแปลงและออก) ก่อนที่จะออกจาก BIOS

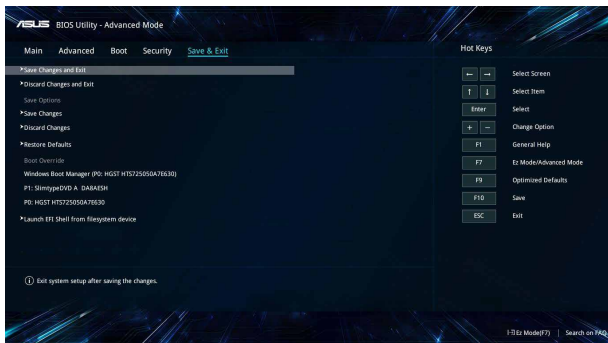

การอัปเดต BIOS

1. ตรวจสอบรุ่นที่แน่นอนของโน้ตบุ๊ก PC จากนั้นดาวน์โหลดไฟล์ BIOS ล่าสุดสำหรับรุ่นของคุณจากเว็บไซต์ ASUS
2. บันทึกสำเนาของไฟล์ BIOS ที่ดาวน์โหลดมาไปยังแฟลชดีสก์ใดρφ
3. เชื่อมต่อแฟลชดีสก์ใดρφเข้ากับโน้ตบุ๊ก PC ของคุณ
4. เริ่มโน้ตบุ๊ก PC ของคุณใหม่ จากนั้นเข้าถึงการตั้งค่า BIOS
5. จากเมนู BIOS เลือก **Advanced (ขั้นสูง) > ASUS EZ Flash 3 Utility (ยูทิลิตี้ ASUS EZ Flash 3)** จากนั้นกด 

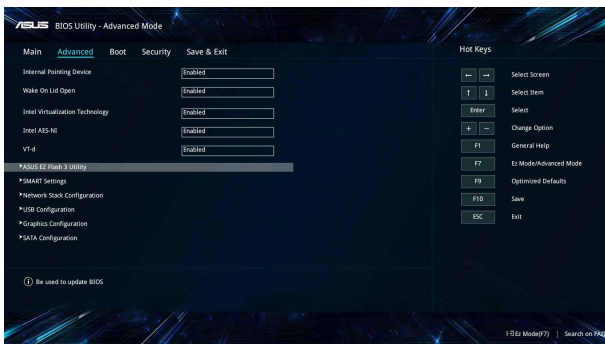

6. ค้นหาไฟล์ BIOS ที่ดาวน์โหลดมาในแฟลชไดสก์ไดรฟ์ จากนั้นกด



ปฏิบัติตามขั้นตอนบนหน้าจอเพื่ออัปเดตให้สมบูรณ์

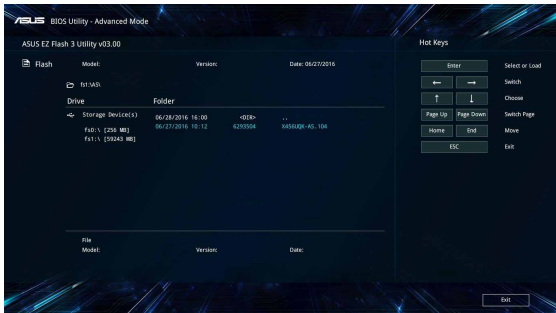

7. หลังจากกระบวนการอัปเดต BIOS, คลิก **Save & Exit** (บันทึก & ออก) > **Restore Defaults** (กู้คืนค่าเริ่มต้น) เพื่อกู้คืนระบบกลับเป็น ค่าเริ่มต้น

การกู้คืนระบบของคุณ

การใช้ตัวเลือกการกู้คืนบนโน้ตบุ๊ก PC ของคุณ ช่วยให้คุณสามารถกู้คืนระบบกลับเป็นสถานะ ดั้งเดิม หรือเพียงรีเฟรชการตั้งค่าของระบบเพื่อช่วยปรับปรุงสมรรถนะให้ดีขึ้นก็ได้

สำคัญ!

- สำรองไฟล์ข้อมูลของคุณทั้งหมดก่อนที่จะใช้ตัวเลือกการกู้คืนใด ๆ บนโน้ตบุ๊ก PC ของคุณ
 - จดการตั้งค่าต่าง ๆ ที่กำหนดเองที่มีความสำคัญ เช่น การตั้งค่าเครือข่าย ชื่อผู้ใช้ และรหัสผ่านต่าง ๆ เพื่อป้องกันข้อมูลสูญหาย
 - ให้แน่ใจว่าโน้ตบุ๊ก PC ของคุณเสียบปลั๊กอยู่กับแหล่งจ่ายไฟ ก่อนที่จะรีเซ็ตระบบ ของคุณ
-

Windows® 10 อนุญาตให้คุณทำการกู้คืนในลักษณะต่อไปนี้ได้:

- **เก็บไฟล์ของฉัน** - ตัวเลือกนี้อนุญาตให้คุณ รีเฟรชโน้ตบุ๊ก PC ของคุณโดยไม่ส่งผลกระทบต่อไฟล์ส่วนตัว (ภาพ เพลง วิดีโอ เอกสาร) และแอปต่าง ๆ จาก Windows® สโตร์ ด้วยการใช้ตัวเลือกนี้ คุณสามารถกู้คืนโน้ตบุ๊ก PC ของคุณกลับเป็นการตั้งค่าเริ่มต้น และลบแอปที่ติดตั้งอื่น ๆ ทิ้งไป
- **ลบทุกสิ่งทุกอย่าง** - ตัวเลือกนี้จะรีเซ็ตโน้ตบุ๊ก PC ของคุณกลับเป็นการตั้งค่าเริ่มต้นจากโรงงาน คุณต้องสำรองข้อมูลทั้งหมดของคุณก่อนที่จะใช้ตัวเลือกนี้
- **Go back to an earlier build (กลับไปยังบิลด์ก่อนหน้านี้)** - ตัวเลือกนี้อนุญาตให้คุณกลับไปยังบิลด์ก่อนหน้านี้ได้ ใช้ตัวเลือกนี้ถ้าบิลด์นี้ไม่ทำงานสำหรับคุณ

- **Advanced startup (เริ่มต้นขั้นสูง)** - การใช้ตัวเลือกนี้ อนุญาตให้คุณใช้ตัวเลือกการกู้คืน ขั้นสูงอื่น ๆ บนโน้ตบุ๊ก PC ของคุณ เช่น:
 - การใช้ USB ไดรฟ์, การเชื่อมต่อเครือข่าย หรือแผ่น DVD การกู้คืน Windows เพื่อเริ่มโน้ตบุ๊ก PC ของคุณ
 - การใช้ **Troubleshoot (การแก้ไขปัญหา)** เพื่อเปิดใช้งานตัวเลือกการกู้คืนขั้น สูงเหล่านี้: กู้คืนระบบ, การกู้คืนฮาร์ดแวร์ระบบ, ซ่อมการเริ่มต้น, พร้อมตัดคำสั่ง, การตั้งค่าเฟิร์มแวร์ UEFI, การตั้งค่าการเริ่มต้น

การดำเนินการตัวเลือกการกู้คืน

ดูขั้นตอนต่อไปที่

ถ้าคุณต้องการเข้าถึงและใช้ตัวเลือกการกู้คืนที่ใช้ได้สำหรับโน้ตบุ๊ก PC ของคุณ

1. เปิด **Settings (การตั้งค่า)** และเลือก **Update and security (อัปเดตและระบบรักษาความปลอดภัย)**

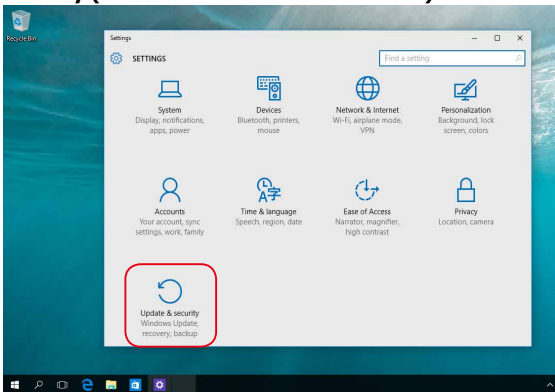

2. ภายใต้ตัวเลือก **Update and security** (อัปเดตและระบบรักษาความปลอดภัย) เลือก **Recovery** (การกู้คืน) จากนั้นเลือกตัวเลือก การกู้คืน ที่คุณต้องการดำเนินการ

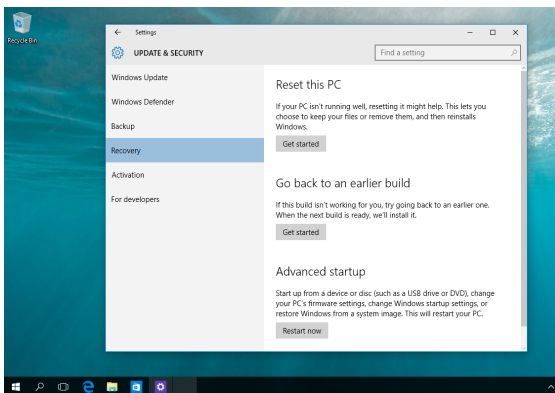

บทที่ 5: การอัปเดต notebook PC ของคุณ

การแกะฝาปิดช่องใส่

รุ่น 14"

- เลื่อนล็อคแบตเตอรี่ไปยังตำแหน่งปลดล็อค
- เลื่อนและจับสปริงล็อคแบตเตอรี่ไว้ที่ตำแหน่งปลดล็อค
- ดึงแบตเตอรี่แพคเกจออกจากช่องใส่แบตเตอรี่จากนั้นปล่อยสปริงล็อคแบตเตอรี่ที่คุณจับไว้
- ไขสกรูจากฝาปิดช่องใส่ของโน้ตบุ๊กพีซีออก

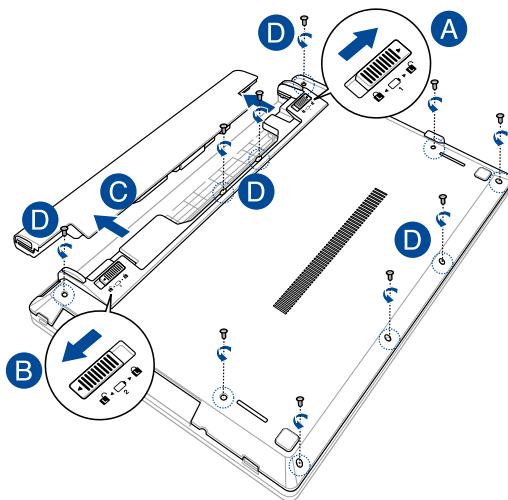

คำเตือน! ปิดโน้ตบุ๊ก PC ของคุณ และตัดการเชื่อมต่ออุปกรณ์ต่อพ่วงที่เชื่อมต่ออยู่ทั้งหมด, สายโทรศัพท์หรือสายการสื่อสารใดๆ และขั้วต่อเพาเวอร์ ก่อนที่จะถอดแบตเตอรี่แพคเกจออก

- E. ค่อยๆ ยกฝาปิดขึ้น แต่อย่าถอดออก
- F. ถอดสายลำโพงออกจากมาเธอร์บอร์ดแล้วถอดฝาปิดออกจากโน้ตบุ๊ก PC ของคุณ

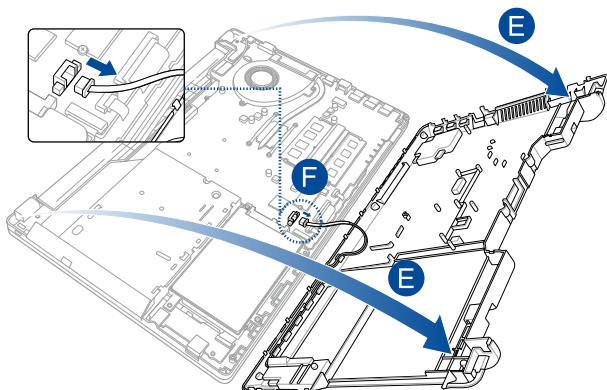

ในการติดฝาปิดของใส่กลับคืน:

- A. เชื่อมต่อสายลำโพงจากมาเธอร์บอร์ด
- B. ยึดฝาปิดด้วยสกรูที่คุณไขออกมาก่อนหน้านี้

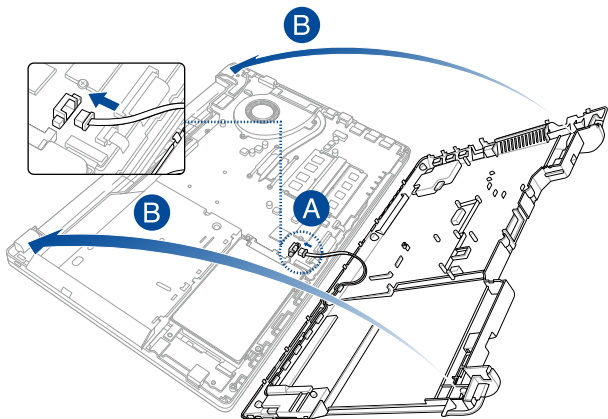

- C. ยึดฝาปิดด้วยสกรูที่คุณไขออกมาก่อนหน้านี้
- D. เลื่อนลิ้นคแบตเตอรี่ไปยังตำแหน่งปลดลิ้น
- E. จัดและใส่แบตเตอรี่แพคใหม่ลงในสล๊อตแบตเตอรี่ของโน้ตบุ๊ก PC
- F. เลื่อนลิ้นคแบตเตอรี่กลับไปยังตำแหน่งล็อก หลังจากใส่แบตเตอรี่แพคเรียบร้อยแล้ว

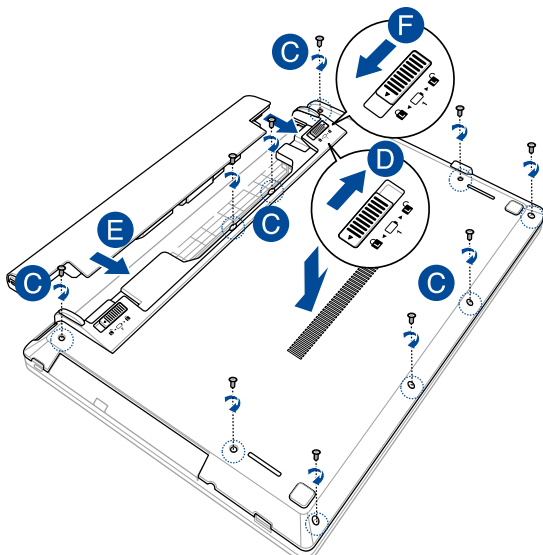

รุ่น 15.6"

- A. ไขสกรูจากฝาปิดช่องใส่ของโน้ตบุ๊กพีซีออก
- B. ดึงฝาปิดช่องใส่ออก และนำฝาออกจากโน้ตบุ๊กพีซี

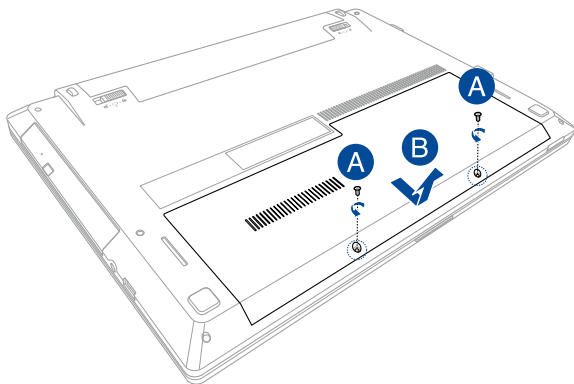

ในการติดฝาปิดของใส่กลับคืน:

- A. จัดแนว และติดฝาปิดของช่องใส่กลับคืน
- B. ยึดฝาปิดด้วยสกรูที่คุณไขออกมาก่อนหน้านี้

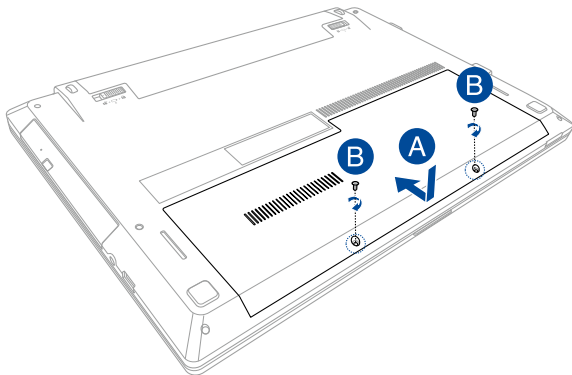

การติดตั้งฮาร์ดดิสก์ไดรฟ์

ดูขั้นตอนต่อไปนี

ถ้าคุณจำเป็นต้องเปลี่ยนฮาร์ดดิสก์ไดรฟ์ของโน้ตบุ๊กพีซีของคุณ

สำคัญ! สำหรับข้อมูลเกี่ยวกับการอัปเกรด HDD สำหรับโน้ตบุ๊ก PC ของคุณ โปรดไปยังศูนย์บริการที่ได้รับการแต่งตั้ง

คำเตือน! ตัดการเชื่อมต่ออุปกรณ์ต่อพ่วงที่เชื่อมต่อทั้งหมด, สายโทรศัพท์ หรือการสื่อสารใดๆ และขั้วต่อเพาเวอร์ (เช่นแหล่งจ่ายไฟภายนอก, แบตเตอรี่ แพลค, ฯลฯ) ก่อนที่จะถอดฝาฮาร์ดดิสก์ออก

หมายเหตุ:

- ลักษณะของด้านล่างของโน้ตบุ๊ก PC ของคุณอาจแตกต่างกันในรุ่นต่างๆ แต่การติดตั้ง HDD นั้นเหมือนกัน
 - หรือร้านค้าปลีก แนะนำให้คุณเปลี่ยน HDD ภายใต้การดูแลของมืออาชีพ หรือคุณอาจไปที่ศูนย์บริการที่ได้รับการแต่งตั้งเพื่อขอความช่วยเหลือเพิ่มเติมก็ได้
-

รุ่น 14"

A. แกะฝาปิดช่องใส่

หมายเหตุ: สำหรับรายละเอียดเพิ่มเติม ให้ดูส่วน การแกะฝาปิดช่องใส่ ในคู่มือฉบับนี้

B. ใช้สกรูที่ยึดถาด HDD เข้ากับช่องใส่ออก

- C. (ทางเลือก) ถ้าขณะนี้ HDD ติดตั้งอยู่ในโน้ตบุ๊ก PC ของคุณอยู่แล้ว ให้ถอด ช่องใส่ HDD ออกจากพอร์ต HDD ตามที่แสดงในภาพด้านล่าง

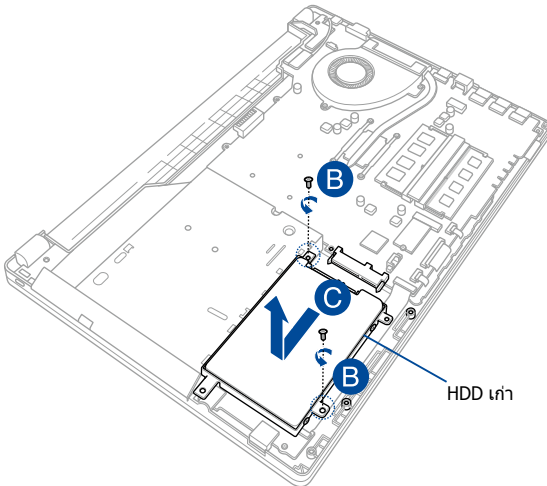

D. (ทางเลือก) ถ้าขณะนี้มี HDD ต่ออยู่กับช่องใส่ HDD ให้ดูขั้นตอนต่อไปนี้ สำหรับวิธี การถอด HDD เดิมออก:

1. ถอดสกรูทั้งหมดที่ด้านข้างของช่องใส่ HDD ออก
2. ถอด HDD เดิมออกจากช่องใส่ HDD จากนั้นวางฮาร์ดดิสก์บนพื้นผิวเรียบที่แห้ง โดยให้ PCB (แผงวงจรพิมพ์) หงายขึ้น ดังแสดงในภาพด้านล่าง

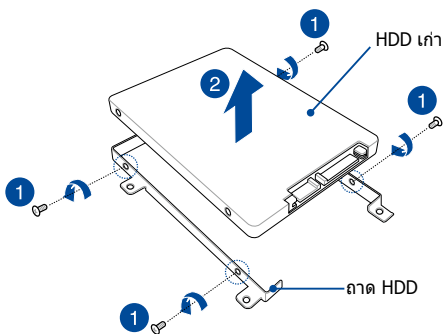

- E. วาง HDD ใหม่โดยให้ PCB (แผงวงจร) หันเข้าป้ทางถาด HDD ให้แน่ใจว่าขั้วต่อพอร์ตของ HDD ของคุณไม่มีส่วนใดๆ ของถาด HDD ขวางกั้น
- F. ใส่ และไขสกรูที่คุณถอดออกมาก่อนหน้านี้ให้แน่น

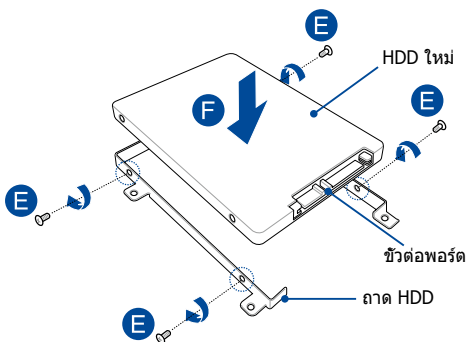

- G. ใส่ถาด HDD กลับลงในช่องใส่ โดยจัดให้ขั้วต่อ HDD ตรงกับพอร์ต HDD ของโน้ตบุ๊กพีซี ผลึกถาด HDD เข้าไปจนกระทั่งเชื่อมต่อกับโน้ตบุ๊กพีซี
- H. ยึดถาด HDD ด้วยสกรูที่คุณไขออกมาก่อนหน้านี้

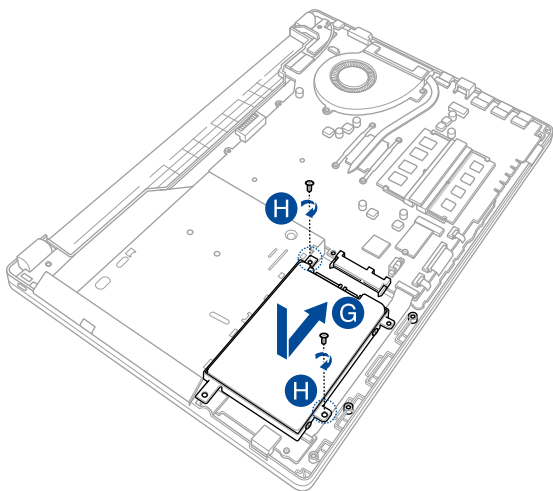

รุ่น 15.6"

โครงสร้างดิสก์ไดรฟ์ภายใน

A. แกะฝาปิดช่องใส่

หมายเหตุ: สำหรับรายละเอียดเพิ่มเติม ให้ดูส่วน การแกะฝาปิดช่องใส่ ในคู่มือฉบับนี้

B. ใช้สกรูที่ยึดถาด HDD เข้ากับช่องใส่ออก

- C. (ทางเลือก) ถ้าขณะนี้ HDD ติดตั้งอยู่ในโน้ตบุ๊ก PC ของคุณอยู่แล้ว ให้ถอด ช่องใส่ HDD ออกจากพอร์ต HDD ตามที่แสดงในภาพด้านล่าง

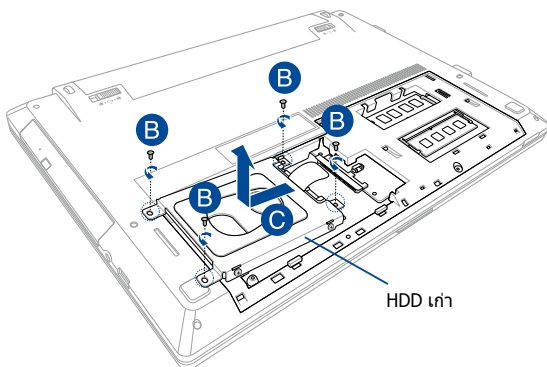

D. (ทางเลือก) ถ้าขณะนี้มี HDD ต่ออยู่กับช่องใส่ HDD ให้ดูขั้นตอนต่อไปนี้ สำหรับวิธี การถอด HDD เดิมออก:

1. ถอดสกรูทั้งหมดที่ด้านข้างของช่องใส่ HDD ออก
2. ถอด HDD เดิมออกจากช่องใส่ HDD จากนั้นวางฮาร์ดดิสก์บนพื้นผิวเรียบที่แห้ง โดยให้ PCB (แผงวงจรพิมพ์) หงายขึ้น ดังแสดงในภาพด้านล่าง

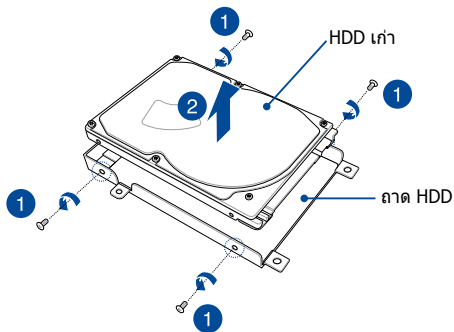

- E. วาง HDD ใหม่โดยให้ PCB (แผงวงจร) หันเข้าไปทางถาด HDD ให้แน่ใจว่าขั้วต่อพอร์ดของ HDD ของคุณไม่มีส่วนใดๆ ของถาด HDD ขวางกัน
- F. ใส่ และไขสกรูที่คุณถอดออกมาก่อนหน้านี้ให้แน่น

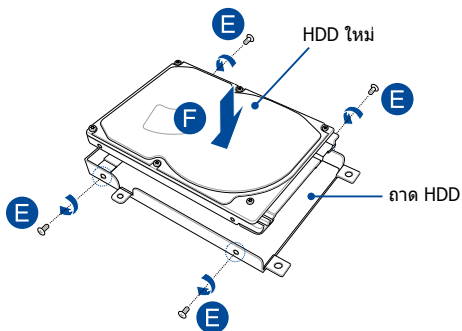

- G. ใส่ถาด HDD กลับลงในช่องใส่ โดยจัดให้ขั้วต่อ HDD ตรงกับพอร์ต HDD ของโน้ตบุ๊กพีซี ผลึกถาด HDD เข้าไปจนกระทั่งเชื่อมต่อกับโน้ตบุ๊กพีซี
- H. ยึดถาด HDD ด้วยสกรูที่คุณไขออกมาก่อนหน้านี้

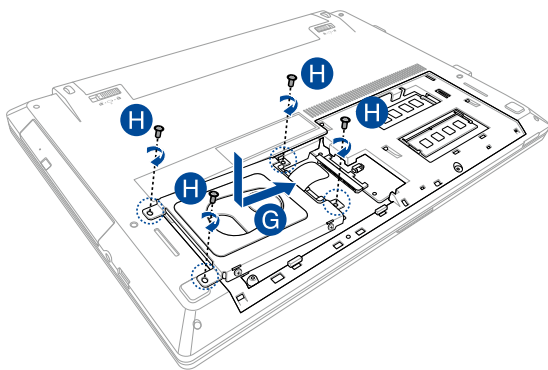

แคดดี้ฮาร์ดดิสก์ไดรฟ์

A. แกะฝาปิดช่องใส่

หมายเหตุ: สำหรับรายละเอียดเพิ่มเติม ให้ดูส่วน การแกะฝาปิดช่องใส่
ในคู่มือฉบับนี้

- B. เลื่อนล็อกแบตเตอรี่ไปยังตำแหน่งปลดล็อก
- C. เลื่อนและจับสปริงล็อกแบตเตอรี่ไว้ที่ตำแหน่งปลดล็อก
- D. ดึงแบตเตอรี่แพคเกจออกจากช่องใส่แบตเตอรี่
จากนั้นปล่อยสปริงล็อกแบตเตอรี่ที่คุณจับไว้

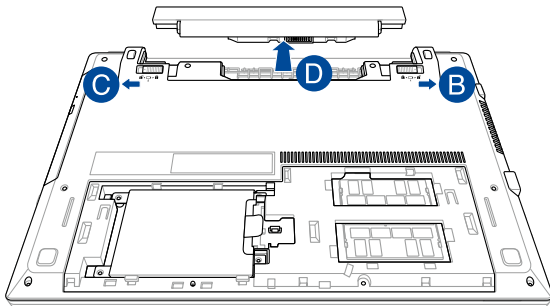

- E. ไขสกรูที่ยึดถาด HDD เข้ากับช่องใส่ถาด
- F. ไขสกรูที่ยึดฝาปิดออก
- G. นำโครง HDD ออกจากโน้ตบุ๊กพีซีของคุณ ถ้าขณะนี้มี HDD ติดตั้งอยู่ในโครง HDD ของคุณอยู่แล้ว ให้ถอดโครง HDD ออกจากพอร์ต HDD ตามที่แสดงในภาพด้านล่าง

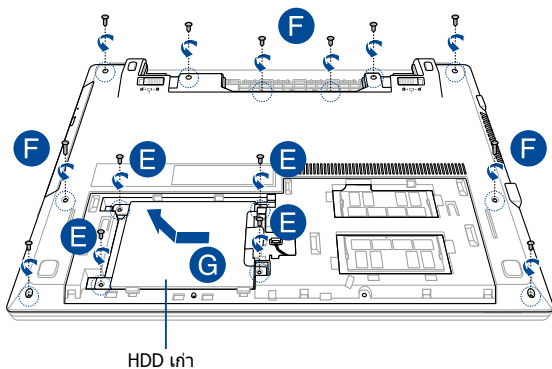

H. ตัดการเชื่อมต่อสายลำโพงจากมาเธอร์บอร์ด

I. แกะฝาปิดออกจากโน้ตบุ๊กพีซีของคุณอย่างสมบูรณ์

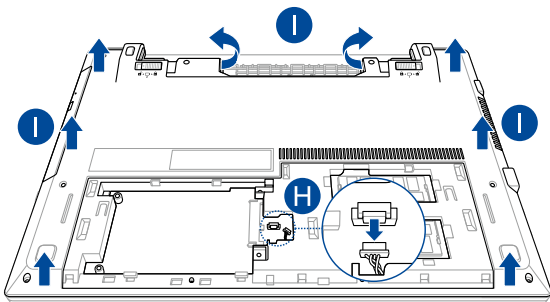

J. ไขสกรูที่ยึดแคดดี HDD เข้ากับโน้ตบุ๊คพีซี

K. แกะแคดดี HDD ออก

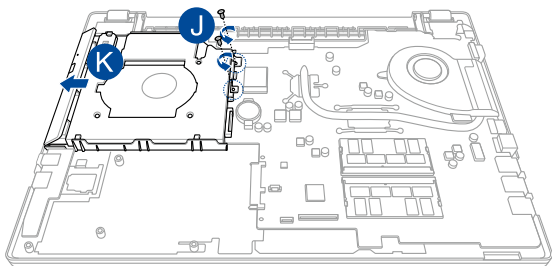

- L. วาง HDD ใหม่ลงในช่องใส่ โดยจัดให้ขั้วต่อ HDD ตรงกับพอร์ต HDD ผลักถาด HDD เข้าไปจนกระทั่งเชื่อมต่อกับแคดดี HDD

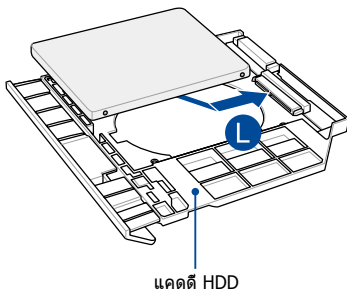

M. ยึด HDD ด้วยสกรูที่ให้มา

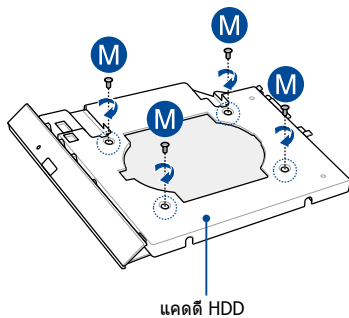

- N. ใส่แคดดี HDD กลับลงในช่องใส่ โดยจัดให้ขั้วต่อ HDD ตรงกับพอร์ต HDD ของโน้ตบุ๊คพีซี ผลักแคดดี HDD เข้าไปจนกระทั่งเชื่อมต่อกับโน้ตบุ๊คพีซี
- O. ยึดแคดดี HDD ด้วยสกรูที่คุณไขออกมาก่อนหน้านี้

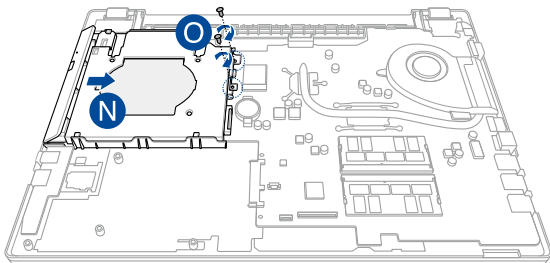

- P. เชื่อมต่อสายลำโพงไปยังมาเธอร์บอร์ด
- Q. จัดแนว และติดตั้งฝาปิดของช่องใส่กลับคืน

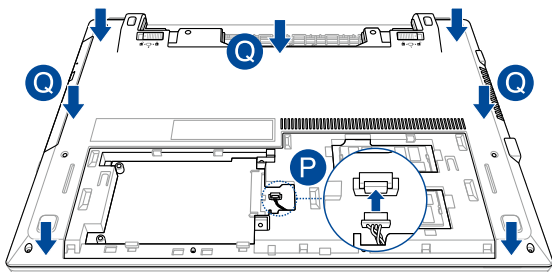

- R. ใส่โครง HDD กลับเข้าไปในช่องใส่ ถ้าขณะนี้ HDD ติดตั้งอยู่ในโครง HDD ของคุณ ให้ผลึกโครง HDD โดยให้ขั้วต่อ HDD ตรงกับพอร์ต HDD ของโน้ตบุ๊กพีซี จนกระทั่งโครงเชื่อมต่อกับโน้ตบุ๊กพีซี
- S. ยึดถาด HDD ด้วยสกรูที่คุณไขออกมาก่อนหน้านี้
- T. ยึดฝาปิดด้วยสกรูที่คุณไขออกมาก่อนหน้านี้

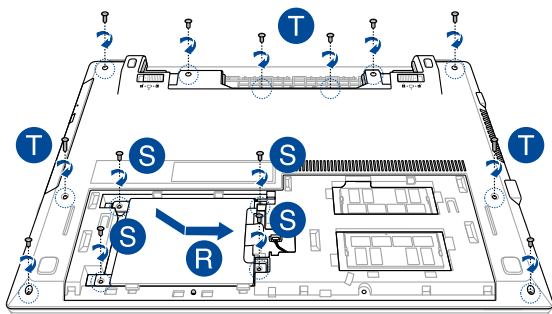

- U. เลื่อนล็อคแบตเตอรี่ไปยังตำแหน่งปลดล๊อค
- V. จัดและใส่แบตเตอรี่แพคใหม่ลงในสล็อตแบตเตอรี่ของโน้ตบุ๊ก PC
- W. เลื่อนล็อคแบตเตอรี่กลับไปยังตำแหน่งล๊อคหลังจากที่ใส่แบตเตอรี่แพคเรียบร้อยแล้ว
- X. ใส่ฝาปิดช่องใส่กลับคืน

หมายเหตุ: สำหรับรายละเอียดเพิ่มเติม ให้อ่าน *การแกะฝาปิดช่องใส่* ในคู่มือฉบับนี้

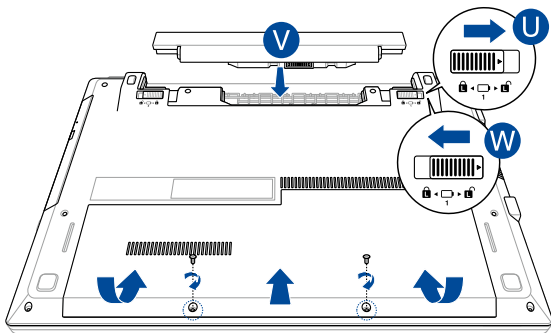

การติดตั้งโมดูล RAM (หน่วยความจำการเข้าถึงแบบสุ่ม)

อัปเดตความจุหน่วยความจำของโน้ตบุ๊กพีซีของคุณโดยการติดตั้งโมดูล RAM ลงในช่องโมดูลหน่วยความจำ ขั้นตอนต่อไปนี้จะแสดงให้เห็นถึงวิธีการติดตั้งโมดูล RAM ลงในโน้ตบุ๊กพีซีของคุณ:

คำเตือน! ดัดการเชื่อมต่ออุปกรณ์ต่อพ่วงที่เชื่อมต่อทั้งหมด, สายโทรศัพท์ หรือการสื่อสารใดๆ และขั้วต่อเพาเวอร์ (เช่นแหล่งจ่ายไฟภายนอก, แบตเตอรี่ แพลค, ฯลฯ) ก่อนที่จะถอดฝาฮาร์ดดิสก์ออก

สำคัญ! สำหรับข้อมูลเกี่ยวกับการอัปเดตหน่วยความจำสำหรับโน้ตบุ๊ก PC ของคุณ โปรดไปยังศูนย์บริการที่ได้รับการแต่งตั้ง หรือร้านค้าปลีก ชื่อเฉพาะโมดูลสำหรับเพิ่มหน่วยความจำจากร้านค้าที่ได้รับการแต่งตั้งของโน้ตบุ๊ก PC นี้ เพื่อให้มั่นใจถึงความเข้ากันได้ และความเชื่อถือได้ที่สูงสุด

หมายเหตุ:

- ลักษณะของด้านล่างของโน้ตบุ๊กพีซีของคุณและโมดูล RAM อาจแตกต่างกันในรุ่นต่างๆ แต่การติดตั้งโมดูล RAM นั้นเหมือนกัน
 - แนะนำให้คุณติดตั้งโมดูล RAM ภายใต้การดูแลของมืออาชีพ หรือคุณอาจไปที่ศูนย์บริการที่ได้รับการแต่งตั้งเพื่อขอความช่วยเหลือเพิ่มเติมก็ได้
-

รุ่น 14"

A. แกะฝาปิดช่องใส่

หมายเหตุ: สำหรับรายละเอียดเพิ่มเติม ให้อ่าน *การแกะฝาปิดช่องใส่* ในคู่มือฉบับนี้

B. จัดแนว และใส่โมดูล RAM ลงในสล็อตใส่โมดูล RAM

C. ผลักโมดูล RAM ลง จนกระทั่งคลิกลงในตำแหน่ง

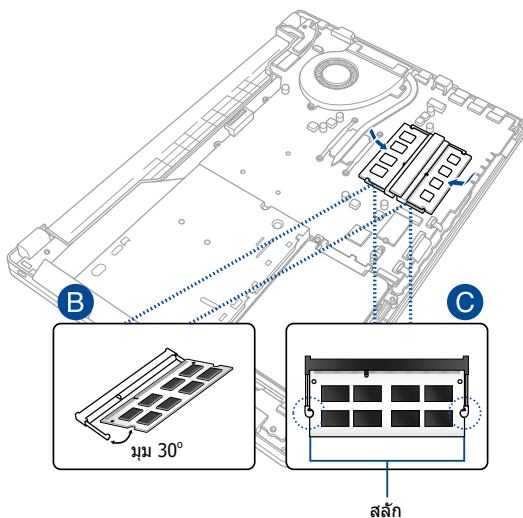

รุ่น 15.6"

A. แกะฝาปิดช่องใส่

หมายเหตุ: สำหรับรายละเอียดเพิ่มเติม ให้อ่าน *การแกะฝาปิดช่องใส่* ในคู่มือฉบับนี้

B. จัดแนว และใส่โมดูล RAM ลงในสล็อตใส่โมดูล RAM

C. ผลักโมดูล RAM ลง จนกระทั่งคลิกลงในตำแหน่ง

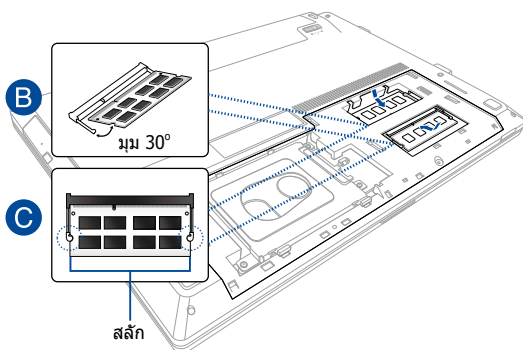

เทคนิคและคำถามที่พบบ่อยๆ

เทคนิคที่มีประโยชน์สำหรับโน้ตบุ๊ก PC ของคุณ

เพื่อช่วยให้คุณใช้โน้ตบุ๊ก PC ของคุณให้เกิดประโยชน์สูงสุด,
คงไว้ซึ่งสมรรถนะระบบที่สูง
และมั่นใจว่าข้อมูลทั้งหมดของคุณถูกเก็บอย่างปลอดภัย
ด้านล่างนี้คือเทคนิคที่มีประโยชน์บางอย่างที่คุณควรปฏิบัติตาม:

- อัปเดต Windows® อย่างสม่ำเสมอ
เพื่อให้มั่นใจว่าแอปพลิเคชันของคุณมีการตั้งค่าด้านความปลอดภัยล่าสุด
- ใช้ซอฟต์แวร์ป้องกันไวรัส เพื่อป้องกันข้อมูลของคุณ
และอัปเดตซอฟต์แวร์อย่างสม่ำเสมอด้วย
- ถ้าไม่จำเป็นจริงๆ อย่าใช้การบังคับปิดเครื่อง
เพื่อปิดเครื่องโน้ตบุ๊ก PC ของคุณ
- สำรองข้อมูลของคุณ
และกำหนดจุดเพื่อสร้างข้อมูลสำรองไว้ในโทรศัพท์เก็บข้อมูลภายนอกเสมอ
- ละเว้นการใช้โน้ตบุ๊ก PC ที่อุณหภูมิสูงสุดชั่ว
ถ้าคุณจะไม่ใช้โน้ตบุ๊ก PC ของคุณเป็นเวลานาน
(อย่างน้อยหนึ่งเดือน) เราแนะนำให้คุณนำแบตเตอรี่ออก
ถ้าแบตเตอรี่สามารถถอดออกได้
- ตัดการเชื่อมต่ออุปกรณ์ภายนอกทั้งหมด
และตรวจดูให้แน่ใจว่าคุณมีรายการต่อไปนี้ก่อนหน้าที่จะรีเซ็ตโน้ตบุ๊ก
PC ของคุณ:
 - คีย์ผลิตภัณฑ์สำหรับระบบปฏิบัติการของคุณ
และแอปพลิเคชันที่ติดตั้งอยู่อื่นๆ
 - ข้อมูลสำรอง
 - ID และรหัสผ่านสำหรับล็อกอิน
 - ข้อมูลการเชื่อมต่ออินเทอร์เน็ต

คำถามที่พบบ่อยๆ ของฮาร์ดแวร์

1. จุดสีดำ หรือบางครั้งเรียกว่าจุดสีปรากฏบนหน้าจอเมื่อเปิดโน้ตบุ๊ก PC ควรทำอย่างไร?

แม้ว่าโดยปกติจุดสีเหล่านี้จะปรากฏบนหน้าจอ แต่ก็ไม่ใช่ส่งผลกระทบต่อระบบของคุณ ถ้าเหตุการณ์นี้ยังคงดำเนินต่อไป และต่อมาภายหลังส่งผลกระทบต่อระบบ ให้ปรึกษาศูนย์บริการ ASUS ที่ได้รับการแต่งตั้ง

2. หน้าจอแสดงผลมีสีและความสว่างที่ไม่สม่ำเสมอ จะแก้ไขได้อย่างไร?

สีและความสว่างของหน้าจอแสดงผลของคุณอาจได้รับผลกระทบโดยมุมและตำแหน่งปัจจุบันของโน้ตบุ๊ก PC ของคุณ ความสว่างและโทนสีของโน้ตบุ๊ก PC ของคุณอาจแตกต่างกันในรุ่นต่างๆ คุณสามารถใช้ปุ่มฟังก์ชันหรือการตั้งค่าการแสดงผลในระบบปฏิบัติการของคุณ เพื่อปรับลักษณะของหน้าจอแสดงผลของคุณ

3. ฉันสามารถทำให้แบตเตอรี่ของโน้ตบุ๊ก PC ของฉันอยู่ยาวนานที่สุดได้อย่างไร?



คุณสามารถลองทำตามคำแนะนำต่อไปนี้:

- ใช้ปุ่มฟังก์ชันเพื่อปรับความสว่างของจอแสดงผล
- ถ้าคุณไม่ได้ใช้การเชื่อมต่อ Wi-Fi ใดๆ, ให้สลับระบบของคุณไปยัง **Airplane mode (โหมดการบิน)**
- ตัดการเชื่อมต่ออุปกรณ์ USB ที่ไม่ได้ใช้
- ปิดแอปพลิเคชันที่ไม่ได้ใช้ โดยเฉพาะอย่างยิ่งแอปพลิเคชันที่ใช้หน่วยความจำระบบมากเกินไป

4. LED แสดงสถานะแบตเตอรี่ไม่ติดขึ้นมา มีอะไรผิดปกติ?



- ตรวจสอบว่าอะแดปเตอร์เพาเวอร์หรือแบตเตอรี่แพคต่ออยู่อย่างถูกต้อง คุณอาจลองถอดอะแดปเตอร์เพาเวอร์หรือแบตเตอรี่แพคออก รอหนึ่งนาที จากนั้นเชื่อมต่อกลับไปยังเต้าเสียบไฟฟ้าและโน้ตบุ๊ก PC
- ถ้าปัญหายังคงมีอยู่ ให้ติดต่อศูนย์บริการ ASUS ในประเทศของคุณเพื่อขอความช่วยเหลือ

5. ทำไมทัชแพดไม่ทำงาน?

กด  +  เพื่อเปิดทำงานทัชแพดของคุณ

6. ในขณะที่เล่นไฟล์เสียงและวิดีโอ ทำไมไม่ได้ยินเสียงออกจากลำโพงของโน้ตบุ๊ก PC ของฉัน?

คุณสามารถลองทำตามคำแนะนำต่อไปนี้:

- กด  +  เพื่อเร่งระดับเสียงลำโพงขึ้น
- ตรวจสอบว่าลำโพงถูกตั้งค่าเป็นปิดเสียงอยู่หรือไม่
- ตรวจสอบว่าแจ็คหูฟังถูกเชื่อมต่ออยู่กับโน้ตบุ๊ก PC ของคุณหรือไม่ และถอดออก

7. ควรทำอย่างไรถ้าอะแดปเตอร์เพาเวอร์ของโน้ตบุ๊ก PC ของฉันหายไป หรือแบตเตอรี่หยุดทำงาน?

ติดต่อศูนย์บริการ ASUS

ในประเทศของคุณเพื่อขอความช่วยเหลือ

8. โน้ตบุ๊ก PC ของฉันไม่สามารถรับการกดแป้นที่ถูกต้อง เนื่องจากเคอร์เซอร์ของฉันเคลื่อนที่ตลอดเวลา ควรทำอย่างไร?

ตรวจสอบให้แน่ใจว่าไม่มีอะไรสัมผัสสวิตช์หรือกดบนทัชแพด โดยไม่ได้ตั้งใจในขณะที่คุณพิมพ์บนแป้นพิมพ์ นอกจากนี้

คุณสามารถปิดทำงานทัชแพดของคุณโดยการกด fn + $\left[\right]$ ^{F9} ก็ได้

9. แทนที่จะแสดงตัวอักษร การกดปุ่ม "U", "I" และ "O" บนแป้นพิมพ์ของฉัน เป็นการแสดงตัวเลข จะเปลี่ยนได้อย่างไร?

กดปุ่ม $\left[\right]$ ^{num lk} _{scr lk} หรือ fn + $\left[\right]$ ^{num lk} _{scr lk} (ในเครื่องบางรุ่น)

บนโน้ตบุ๊ก PC ของคุณเพื่อปิดคุณสมบัตินี้ และใช้ปุ่มดังกล่าวสำหรับการป้อนตัวอักษร

คำถามที่พบบ่อยๆ ของซอฟต์แวร์

1. เมื่อเปิดโน้ตบุ๊ก PC ของฉัน ไฟแสดงสถานะเพาเวอร์ติดขึ้น แต่ไฟแสดงสถานะกิจกรรมของไดรฟ์ไม่ติด ระบบไม่บูตด้วย ต้องทำอย่างไรในการแก้ไข?

คุณสามารถลองทำตามคำแนะนำต่อไปนี้:

- บังคับการปิดเครื่องโน้ตบุ๊ก PC ของคุณโดยการกดปุ่มเพาเวอร์อย่างน้อยสี่ (4) วินาที ตรวจสอบว่าอะแดปเตอร์เพาเวอร์และแบตเตอรี่แพคถูกใส่อย่างถูกต้อง จากนั้นเปิดเครื่องโน้ตบุ๊ก PC ของคุณ
- ถ้าปัญหายังคงมีอยู่ ให้ติดต่อศูนย์บริการ ASUS ในประเทศของคุณเพื่อขอความช่วยเหลือ

2. ควรทำอย่างไร เมื่อนำจอของฉันแสดงข้อความนี้: **"Remove disks or other media. Press any key to restart. (นำดิสก์หรือสื่ออื่นๆ ออก กดปุ่มใดๆ เพื่อเริ่มใหม่)"**?

คุณสามารถลองทำตามคำแนะนำต่อไปนี้:

- ถอดอุปกรณ์ USB ที่เชื่อมต่ออยู่ทั้งหมดออกจากนั้นเริ่มโน้ตบุ๊ก PC ของคุณใหม่
- นำออปติคัลดิสก์ใดๆ ที่ถูกทิ้งไว้ในออปติคัลไดรฟ์ออกจากนั้นเริ่มใหม่
- ถ้าปัญหายังคงมีอยู่ โน้ตบุ๊ก PC ของคุณอาจมีปัญหาเกี่ยวกับที่เก็บข้อมูลหน่วยความจำ ติดต่อศูนย์บริการ ASUS ในประเทศของคุณเพื่อขอความช่วยเหลือ

3. โน้ตบุ๊ก PC ของฉันบูตช้ากว่าปกติ และระบบปฏิบัติการทำงานช้ามาก จะแก้ไขได้อย่างไร?

ลบแอปพลิเคชันที่คุณเพิ่งติดตั้งเร็วๆ นี้ หรือไม่ได้รวมอยู่ในแพคเกจระบบปฏิบัติการของคุณออกจากนั้นเริ่มระบบใหม่

4. โน้ตบุ๊ก PC ของฉันไม่บูตขึ้นมา จะแก้ไขได้อย่างไร?

คุณสามารถลองทำตามคำแนะนำต่อไปนี้:

- ถอดอุปกรณ์ที่เชื่อมต่ออยู่กับโน้ตบุ๊ก PC ของคุณทั้งหมดออก จากนั้นเริ่มระบบของคุณใหม่
- ถ้าปัญหายังคงมีอยู่ ให้ติดต่อศูนย์บริการ ASUS ในประเทศของคุณเพื่อขอความช่วยเหลือ

5. ทำไมโน้ตบุ๊ก PC ของฉันไม่ตื่นจากโหมดสลีปหรือโหมดไฮเบอร์เนต?

- คุณจำเป็นต้องกดปุ่มเพาเวอร์เพื่อดำเนินการในสถานะการทำงานสุดท้ายของคุณ
- ระบบของคุณอาจใช้แบตเตอรี่จนหมดโดยสิ้นเชิง เชื่อมต่ออะแดปเตอร์เพาเวอร์เข้ากับโน้ตบุ๊ก PC ของคุณ และเชื่อมต่อเข้ากับเต้าเสียบไฟฟ้า จากนั้นกดปุ่มเพาเวอร์

ภาคผนวก

ข้อมูลเกี่ยวกับ DVD-ROM ไดรฟ์

DVD-ROM ไดรฟ์ อนุญาตให้คุณดูและสร้างแผ่น CD และ DVD ของคุณเองได้ คุณสามารถซื้อซอฟต์แวร์สำหรับดู DVD เพื่อ ดู ภาพยนตร์บน DVD ได้

หมายเหตุ: DVD-ROM ไดรฟ์มีในเครื่องบางรุ่น

ข้อมูลการเล่นในแต่ละภูมิภาค

การเล่นภาพยนตร์ DVD นั้นมีความเกี่ยวข้องกับการถอดรหัสวิดีโอ MPEG2, เสียงดิจิตอล AC3 และการ ถอดรหัสเนื้อหาที่ได้รับการป้องกัน CSS (บางครั้งเรียกว่าการป้องกันการคัดลอก) เป็นข้อที่ติดตั้งให้กับวิธีการป้องกันเนื้อหาที่ได้รับการสร้างขึ้นโดยอุตสาหกรรมภาพยนตร์ เพื่อให้สามารถป้องกันการคัดลอก เนื้อหาที่ผิดกฎหมายได้อย่างพอใจ แม้ว่า การออกแบบกฎข้อบังคับจากผู้ออกใบอนุญาต CSS นั้นมี หลายข้อ แต่มีกฎข้อหนึ่งที่มีความเกี่ยวข้องกับข้อจำกัด

ในการเล่นของเนื้อหาที่มีการแบ่งตามเขตภูมิภาค

เพื่อให้ความสะดวกแก่ภาพยนตร์ที่มีจำหน่ายในหลายภูมิภาค ภาพยนตร์ DVD จึงมีการออกจำหน่ายโดย แบ่งตามเขตภูมิภาค ตามที่มีการกำหนดไว้ใน "ข้อกำหนดเขต" ด้านล่าง กฎหมายลิขสิทธิ์กำหนดให้ ภาพยนตร์ DVD ทุกเรื่องต้องจำกัดเป็นเขตเฉพาะเขตใดเขตหนึ่ง (โดยทั่วไปจะเข้ารหัสเป็นเขตที่วางจำหน่ายภาพยนตร์เรื่องนั้น)

ในขณะที่เนื้อหาภาพยนตร์ DVD เรื่องต่างๆ อาจมีจำหน่ายในหลายภูมิภาค กฎการออกแบบ CSS นั้นกำหนดให้ระบบใดๆ

ที่มีความสามารถในการเล่นเนื้อหาที่เข้ารหัส CSS สามารถ เล่นเนื้อหาได้เพียงเขตเดียวเท่านั้น

สำคัญ! คุณอาจเปลี่ยนแปลงการตั้งค่าเขตได้ถึง 5 ครั้ง โดยใช้ซอฟต์แวร์การดูภาพยนตร์ จากนั้นซอฟต์แวร์จะสามารถเล่นภาพยนตร์ DVD ได้เฉพาะสำหรับเขตสุดท้ายที่เลือกเท่านั้น

การเปลี่ยนแปลงรหัสเขตหลังจากนั้น จำเป็นต้องให้โรงงานรีเซ็ตค่าใหม่ ซึ่งไม่ได้รับการคุ้มครองโดยการรับประกัน ถ้าผู้ใช้ต้องการให้รีเซ็ตค่าใหม่ ผู้ใช้ต้องเป็นผู้รับผิดชอบค่าใช้จ่าย ในการขนส่ง และการรีเซ็ตเอง

ข้อกำหนดเกี่ยวกับเขต

เขต 1

แคนาดา, สหรัฐอเมริกา, ดินแดนของสหรัฐอเมริกา

เขต 2

เช็ก, อียิปต์, ฟินแลนด์, ฝรั่งเศส, เยอรมันนี, กัลฟสเตทส์, ฮังการี, ไอซ์แลนด์, อิหร่าน, อิรัก, ไอร์แลนด์, อิตาลี, ญี่ปุ่น, เนเธอร์แลนด์, นอร์เวย์, โปแลนด์, โปรตุเกส, ซาอุดีอาระเบีย, สก๊อตแลนด์, แอฟริกาใต้, สเปน, สวีเดน, สวิตเซอร์แลนด์, ซีเรีย, ตุรกี, สหราชอาณาจักร, กรีซ, สาธารณรัฐโกสลาเวีย, สโลวาเกีย

เขต 3

พม่า, อินโดนีเซีย, เกาหลีใต้, มาเลเซีย, ฟิลิปปินส์, สิงคโปร์, ไต้หวัน, ไทย, เวียดนาม

เขต 4

ออสเตรเลีย, แคริบเบียน (ยกเว้นดินแดนของสหรัฐอเมริกา), อเมริกากลาง, นิวซีแลนด์, หมู่เกาะแปซิฟิก, อเมริกาใต้

เขต 5

CIS, อินเดีย, ปากีสถาน, ประเทศในแอฟริกาที่เหลือ, รัสเซีย, เกาหลีเหนือ

เขต 6

จีน

ข้อมูล บลู-เรย์ รอม ไดรฟ์

บลูเรย์ ROM ไดรฟ์ อนุญาตให้คุณดูดีวีดีไฮดรอปพินซ์ (HD) และรูปแบบไฟล์ชนิดอื่น ๆ เช่น DVD และ CD ได้

หมายเหตุ: บลูเรย์ ROM ไดรฟ์มีในเครื่องบางรุ่น

ข้อกำหนดเกี่ยวกับเขต

เขต A

ประเทศแถบอเมริกาเหนือ, กลาง และใต้ และดินแดนของประเทศเหล่านั้น; ใต้หวัน, ฮองกง, มาเก๊า, ญี่ปุ่น, เกาหลี (ใต้และเหนือ), ประเทศแถบเอเชียตะวันออกเฉียงใต้ และดินแดนของประเทศเหล่านั้น

เขต B

ยุโรป, แอฟริกา และประเทศแถบเอเชียตะวันออกเฉียงใต้และดินแดนของประเทศเหล่านั้น; ออสเตรเลีย และนิวซีแลนด์

เขต C

ประเทศแถบเอเชียกลาง, ใต้, ยุโรปตะวันออกและดินแดนของประเทศเหล่านั้น; จีน และมองโกเลีย

หมายเหตุ: สำหรับรายละเอียดเพิ่มเติม ให้ดูเว็บไซต์บลู-เรย์ ดิสก์ที่ www.blu-raydisc.com/en/Technical/FAQs/Blu-rayDiscForVideo.aspx.

ความสอดคล้องของโมเด็มภายใน

โน้ตบุ๊ก PC ที่มีโมเด็มภายใน สอดคล้องกับมาตรฐาน JATE (ญี่ปุ่น), FCC (สหรัฐอเมริกา, แคนาดา, เกาหลี, ใต้หวัน) และ CTR21 โมเด็มภายในได้รับการรับรองว่าสอดคล้องกับคำตัดสินของคณะกรรมการ 98/482/EC สำหรับการเชื่อมต่อเทอร์มินัลเดียว เข้ากับเครือข่ายโทรศัพท์สลับสายสาธารณะ (PSTN) สำหรับประเทศในสหภาพยุโรป อย่างไรก็ตาม เนื่องจากความแตกต่างระหว่าง PSTN แต่ละแห่งในประเทศต่างๆ การรับรองจึงไม่ได้เป็นการประกันถึงการทำงานที่สำเร็จในจุดปลายทางของ เครือข่าย PSTN ในทุกๆ จุด ในกรณีที่เกิดปัญหา คุณควรติดต่อผู้จำหน่ายอุปกรณ์ ของคุณเป็นอันดับแรก

ภาพรวม

ในวันที่ 4 สิงหาคม 1998 คำตัดสินของคณะกรรมการแห่งสหภาพยุโรปเกี่ยวกับ CTR 21 ได้ถูกเผยแพร่ในวารสารอย่างเป็นทางการของ EC CTR 21 ใช้กับอุปกรณ์เทอร์มินัลที่ไม่ได้เป็นเสียงทุกประเภทที่มีการโทรแบบ DTMF ซึ่งตั้งใจไว้สำหรับเชื่อมต่อกับระบบ PSTN (เครือข่ายโทรศัพท์สลับสายสาธารณะ) แบบอนาล็อก

CTR 21 (ระเบียบด้านเทคนิคร่วม) สำหรับความต้องการในการเชื่อมต่อกับเครือข่ายโทรศัพท์สลับสายสาธารณะแบบอนาล็อกของอุปกรณ์เทอร์มินัล (ไม่รวมอุปกรณ์เทอร์มินัลที่สนับสนุนบริการโทรศัพท์ที่เป็นเสียง) ซึ่งการระบุที่อยู่เครือข่าย ทำโดยการส่งสัญญาณหลายความถี่แบบดูอัลโทน

การประกาศความเข้ากันได้ของเครือข่าย

ถ้อยแถลงที่สร้างโดยผู้ผลิตไปยังผู้ใช้:

“การประกาศนี้ จะระบุเครือข่ายซึ่งอุปกรณ์ได้ รับการออกแบบมาเพื่อให้ทำงานด้วย และเครือข่ายที่มีการแจ้งเตือนว่าอุปกรณ์อาจมี ความยุ่งยากในการทำงานร่วมกัน” นอกจากนี้ ผู้ผลิตยังต้องออกถ้อยแถลงเพื่อให้ มีความชัดเจนด้วยความเข้ากันได้ของเครือข่ายขึ้นอยู่กับการตั้งค่าสวิตซ์ทางกายภาพและซอฟต์แวร์ นอกจากนี้ ยังแนะนำให้ผู้ใช้ติดต่อผู้จำหน่าย ถ้าต้องการใช้ อุปกรณ์กับเครือข่ายอื่น”

จนถึงปัจจุบัน เนื้อหาที่ประกาศของ CETECOM

มีการออกการอนุมัติโดยสหภาพ ยุโรปหลายฉบับโดยใช้ CTR 21

ผลลัพธ์คือ โมเด็มตัวแรกของยุโรปซึ่งไม่จำเป็นต้อง

มีการอนุมัติระเบียบข้อบังคับในประเทศแถบยุโรปแต่ละประเทศ

อุปกรณ์ที่ไม่ใช่เสียง

เครื่องตอบรับโทรศัพท์อัตโนมัติ และโทรศัพท์ที่ส่งเสียงผ่านลำโพงของเครื่อง สามารถมีสิทธิ รวมทั้งโมเด็ม, แฟกซ์, เครื่องโทรอัตโนมัติ และระบบการเตือน ไม่รวมอุปกรณ์ซึ่งคุณภาพของเสียงหลุดจากปลายทางถึงปลายทางถูกควบคุมโดยระเบียบข้อบังคับ (เช่น ตัวเครื่องโทรศัพท์ และในบางประเทศรวมถึงโทรศัพท์ไร้สาย)

ตารางนี้แสดงประเทศต่างๆ ที่อยู่ภายใต้มาตรฐาน CTR21 ในขณะนี้

| ประเทศ | มีการใช้ | ทดสอบเพิ่มเติม |
|-----------------------|-------------|----------------|
| ออสเตรเลียออสเตรเลีย1 | ใช่ | ไม่ |
| เบลเยียม | ใช่ | ไม่ |
| สาธารณรัฐเชค | ไม่ | ไม่ใช้ |
| เดนมาร์ก1 | ใช่ | ใช่ |
| ฟินแลนด์ | ใช่ | ไม่ |
| ฝรั่งเศส | ใช่ | ไม่ |
| เยอรมนี | ใช่ | ไม่ |
| กรีซ | ใช่ | ไม่ |
| ฮังการี | ไม่ | ไม่ใช้ |
| ไอซ์แลนด์ | ใช่ | ไม่ |
| ไอร์แลนด์ | ใช่ | ไม่ |
| อิตาลี | ยังคงรออยู่ | ยังคงรออยู่ |
| อิสราเอล | ไม่ | ไม่ |
| ลิกเทินสไตน์ | ใช่ | ไม่ |
| ลักเซมเบิร์ก | ใช่ | ไม่ |
| เนเธอร์แลนด์1 | ใช่ | ใช่ |
| นอร์เวย์ | ใช่ | ไม่ |
| โปแลนด์ | ไม่ | ไม่ใช้ |
| โปรตุเกส | ไม่ | ไม่ใช้ |
| สเปน | ไม่ | ไม่ใช้ |
| สวีเดน | ใช่ | ไม่ |
| สวิสเซอร์แลนด์ | ใช่ | ไม่ |
| สหราชอาณาจักร | ใช่ | ไม่ |

ข้อมูลนี้ถูกคัดลอกมาจาก CETECOM
และเตรียมให้โดยไม่มีการรับผิดชอบใดๆ
สำหรับข้อมูลอัปเดตของตารางนี้ คุณสามารถดูข้อมูลได้ที่
http://www.cetecom.de/technologies/ctr_21.html

1 ใช้ความต้องการในประเทศ

เฉพาะเมื่ออุปกรณ์ใช้การโทรแบบพัลซ์ (ผู้ผลิตอาจ
ระบุในคู่มือผู้ใช้ว่าอุปกรณ์ออกแบบมาเพื่อรองรับการส่งสัญญาณแบบ DTMF
เท่านั้น ซึ่งอาจทำให้การทดสอบเพิ่มเติมอื่นๆ เกินความจำเป็น)

ในประเทศเนเธอร์แลนด์ จำเป็นต้องมีการทดสอบเพิ่มเติมสำหรับการเชื่อมต่อแบบอนุ
กรม และความสามารถแสดง ID ผู้โทรเข้า

ถ่ายแปลงของคณะกรรมการการสื่อสารกลาง

อุปกรณ์นี้สอดคล้องกับกฎระเบียบ FCC ส่วนที่ 15
การทำงานต้องเป็นไปตามเงื่อนไขสองข้อต่อไปนี้:

- อุปกรณ์ต้องไม่ก่อให้เกิดการรบกวนที่เป็นอันตราย และ
- อุปกรณ์ต้องสามารถทนต่อการรบกวนใดๆ ที่ได้รับ
รวมทั้งการรบกวนที่อาจก่อให้เกิดการทำงานที่ไม่พึงประสงค์

อุปกรณ์นี้ได้รับการทดสอบ

และพบว่าสอดคล้องกับข้อกำหนดของอุปกรณ์ดิจิทัลคลาส B ซึ่งเป็นไปตามส่วนที่ 15
ของกฎข้อบังคับของคณะกรรมการการสื่อสารกลาง (FCC)

ข้อจำกัดเหล่านี้ได้รับการออกแบบ

เพื่อให้การป้องกันที่เหมาะสมต่อการรบกวนที่เป็นอันตรายในการติดตั้งบริเวณที่พักอาศัย

อุปกรณ์นี้สร้าง ใช้ และสามารถแผ่พลังงานความถี่คลื่นวิทยุ

และถ้าไม่ได้ติดตั้งและใช้อย่างเหมาะสมตามที่ระบุในขั้นตอนการใช้งาน

อาจก่อให้เกิดการรบกวนที่เป็นอันตรายต่อการสื่อสารวิทยุ อย่างไรก็ตาม

ไม่มีการรับประกันว่าการรบกวนจะไม่เกิดขึ้นในกรณีนี้ที่ติดตั้งอย่างเหมาะสม

ถ้าอุปกรณ์นี้ก่อให้เกิดการรบกวนกับบริการการสื่อสารต่อวิทยุหรือการรับโทรทัศน์

ซึ่งสามารถทราบได้โดยการเปิดและปิดอุปกรณ์ คุณควร

พยายามแก้ไขการรบกวนโดยใช้วิธีดังต่อไปนี้หนึ่งหรือหลายวิธีร่วมกัน:

- ปรับทิศทางหรือเปลี่ยนสถานที่ของเสาอากาศรับสัญญาณ
- เพิ่มระยะห่างระหว่างอุปกรณ์และเครื่องรับสัญญาณ

- เชื่อมต่ออุปกรณ์ลงในเต้าเสียบในวงจรที่แตกต่างจากที่ใช้เสียบเครื่องรับอยู่
- ปรึกษาตัวแทนจำหน่าย หรือช่างเทคนิควิทยุ/โทรทัศน์ที่มีประสบการณ์เพื่อขอความช่วยเหลือ

คำเตือน!

จำเป็นต้องใช้สายไฟชนิดที่มีฉนวนหุ้ม เพื่อให้ข้อจำกัดการแผ่พลังงานตรงตามกฎของ FCC และเพื่อป้องกันการรบกวนต่อการรับสัญญาณวิทยุ และโทรทัศน์ที่อยู่ใกล้เคียง จำเป็นต้องใช้เฉพาะสาย ไฟที่ให้มา ใช้เฉพาะสายเคเบิลที่มีฉนวนหุ้มเพื่อเชื่อมต่ออุปกรณ์ I/O เข้ากับอุปกรณ์นี้ คุณต้องระมัดระวังว่า การเปลี่ยนแปลงหรือตัดแปลงที่ไม่ได้รับการเห็นชอบ โดยองค์กรที่มีหน้าที่รับผิดชอบเรื่องความปลอดภัย จะทำให้สิทธิในการใช้อุปกรณ์ของผู้ใช้สิ้นสุด

(พิมพ์ขึ้นใหม่จาก หลักปฏิบัติของกฎระเบียบกลาง #47, ส่วน 15.193, 1993 Washington DC: สำนักทะเบียนกลาง, องค์กรเอกสารและบันทึกสำคัญแห่งชาติ, สำนักพิมพ์รัฐบาลสหรัฐอเมริกา)

ถ้อยแถลงข้อควรระวังการสัมผัสสุขภาพกัมมันตภาพรังสีของ FCC

คำเตือน! การเปลี่ยนแปลงหรือการตัดแปลงที่ไม่ได้รับการเห็นชอบโดยองค์กรที่มีหน้าที่รับผิดชอบเรื่องความปลอดภัย จะทำให้สิทธิในการใช้งานอุปกรณ์นี้ของผู้ใช้สิ้นสุด "ผู้ผลิตประกาศว่าอุปกรณ์นี้ถูกจำกัดในแบนเนล 1 ถึง 11 ในความถี่ 2.4GHz โดยเฟรมเวิร์กที่ระบุที่ควบคุมในสหรัฐอเมริกา"

อุปกรณ์นี้สอดคล้องกับข้อจำกัดในการสัมผัสสุขภาพการแผ่รังสี FCC ที่ตั้งขึ้นสำหรับสภาพแวดล้อมที่ไม่มีควบคุม เพื่อให้สอดคล้องกับข้อกำหนดความปลอดภัยกับการสัมผัสสุขภาพ RF ของ FCC, โปรดหลีกเลี่ยงการสัมผัสสุขภาพอากาศรับส่งโดยตรงระหว่างที่กำลังรับส่งข้อมูล ผู้ใช้ต้องปฏิบัติตามขั้นตอนการทำงานเฉพาะ เพื่อให้สอดคล้องกับการสัมผัสสุขภาพ RF ในระดับที่พอใจ

คำเตือนเครื่องหมาย CE

อุปกรณ์นี้สอดคล้องกับข้อกำหนด R&TTE 1999/5/EC (แทนที่ในปี 2017 ด้วย RED 2014/53/EU), ข้อกำหนด EMC Directive 2004/108/EC (แทนที่ในเดือนเมษายน 2016 ด้วย 2014/30/EU) และข้อกำหนดแรงดันไฟฟ้าต่ำ 2006/95/EC (แทนที่ในเดือนเมษายน 2016 ด้วย 2014/35/EU) ที่ออกโดยคณะกรรมการกลุ่มประชาคมยุโรป

ประเทศที่จะจำหน่ายอุปกรณ์นี้:

| | | | | | | | |
|----|----|----|----|----|----|----|----|
| AT | BE | BG | CH | CY | CZ | DE | DK |
| EE | ES | FI | FR | GB | GR | HU | IE |
| IT | IS | LI | LT | LU | LV | MT | NL |
| NO | PL | PT | RO | SE | SI | SK | TR |



แบนเนลการทำงานไร้สายสำหรับโดเมนต่างๆ

| | | |
|--------------|-----------------|---------------|
| อเมริกาเหนือ | 2.412-2.462 GHz | Ch01 ถึง CH11 |
| ญี่ปุ่น | 2.412-2.484 GHz | Ch01 ถึง Ch14 |
| ยุโรป ETSI | 2.412-2.472 GHz | Ch01 ถึง Ch13 |

แถบความถี่ไร้สายที่ถูกจำกัดของฝรั่งเศส

บางพื้นที่ของประเทศฝรั่งเศส มีแถบความถี่ที่ถูกจำกัดการใช้งาน
พลังงานในอาคารที่ได้รับอนุญาตสูงสุดในกรณีที่เลวร้ายที่สุดคือ:

- 10mW สำหรับแถบ 2.4 GHz ทั้งหมด (2400 MHz–2483.5 MHz)
- 100mW สำหรับความถี่ระหว่าง 2446.5 MHz ถึง 2483.5 MHz

หมายเหตุ: แชนเนล 10 ถึง 13 รวมการทำงานในแถบ 2446.6 MHz ถึง 2483.5 MHz

การใช้งานภายนอกอาคาร มีความเป็นไปได้สองสามกรณี:

ในที่ดินซึ่งเป็นทรัพย์สินส่วนตัว หรือทรัพย์สินส่วนตัวของบุคคลสาธารณะ
การใช้เป็นไปตามกระบวนการที่ได้รับอนุญาตโดยกระทรวงกลาโหม
โดยมีพลังงานที่อนุญาตสูงสุด 100mW ในแถบ 2446.5–2483.5 MHz
ไม่อนุญาตให้ใช้กลางแจ้งบริเวณที่ดินสาธารณะ

ในเขตที่แสดงด้านล่าง สำหรับแถบ 2.4 GHz ทั้งหมด:

- พลังงานสูงสุดที่อนุญาตในอาคารคือ 100mW
- พลังงานสูงสุดที่อนุญาตนอกอาคารคือ 10mW

เขตซึ่งใช้แถบ 2400–2483.5 MHz ได้รับอนุญาต โดย EIRP
ในอาคารน้อยกว่า 100mW และนอกอาคารน้อยกว่า 10mW:

| | | |
|------------------------|------------------------|--------------------------|
| 01 Ain | 02 Aisne | 03 Allier |
| 05 Hautes Alpes | 08 Ardennes | 09 Ariège |
| 11 Aude | 12 Aveyron | 16 Charente |
| 24 Dordogne | 25 Doubs | 26 Drôme |
| 32 Gers | 36 Indre | 37 Indre et Loire |
| 41 Loir et Cher | 45 Loiret | 50 Manche |
| 55 Meuse | 58 Nièvre | 59 Nord |
| 60 Oise | 61 Orne | 63 Puy du Dôme |
| 64 Pyrénées Atlantique | 66 Pyrénées Orientales | 67 Bas Rhin |
| 68 Haut Rhin | 70 Haute Saône | 71 Saône et Loire |
| 75 Paris | 82 Tarn et Garonne | 84 Vaucluse |
| 88 Vosges | 89 Yonne | 90 Territoire de Belfort |
| 94 Val de Marne | | |

ข้อกำหนดนี้มักจะมีการเปลี่ยนแปลงเมื่อเวลาผ่านไป
ช่วยให้คุณใช้การ์ด LAN ไร้สายในพื้นที่ภายใน
ประเทศฝรั่งเศสได้มากขึ้น สำหรับข้อมูลล่าสุด
โปรดตรวจสอบกับ ART (www.arcep.fr)

หมายเหตุ: การ์ด WLAN ของคุณรับส่งข้อมูลด้วยพลังงานน้อยกว่า
100mW แต่มากกว่า 10mW

ประกาศด้านความปลอดภัยของ UL

บังคับใช้ UL 1459 ซึ่งครอบคลุมถึงอุปกรณ์การสื่อสารโทรคมนาคม (โทรศัพท์) ที่ออกแบบมาเพื่อเชื่อมต่อทางไฟฟ้าไปยังเครือข่ายการสื่อสารโทรคมนาคม ซึ่งมีแรงดันไฟฟ้าในการทำงานถึงพื้นดินไม่เกิน 200V peak, 300V peak-to-peak และ 105V rms, และมีการติดตั้งหรือใช้โดยสอดคล้องกับหลักปฏิบัติทางไฟฟ้าแห่งชาติ (NFPA 70)

เมื่อใช้โมเด็มของโน้ตบุ๊กพีซี

คุณต้องปฏิบัติตามข้อควรระวังเพื่อความปลอดภัยพื้นฐานเสมอ เพื่อลดความเสี่ยงที่จะเกิดไฟไหม้, ไฟฟ้าช็อต และการบาดเจ็บต่อร่างกาย ซึ่งมีรายละเอียดดังต่อไปนี้:

- อย่าใช้ โน้ตบุ๊กพีซีใกล้กับน้ำ ตัวอย่างเช่น ใกล้อ่างอาบน้ำ, อ่างล้างหน้า, อ่างล้างจานหรือถังซักผ้า, ในใต้ถุนที่เปียก หรือใกล้สระว่ายน้ำ
- อย่าใช้ โน้ตบุ๊กพีซีระหว่างเกิดพายุฝนฟ้าคะนอง อาจมีความเสี่ยงจากการถูกไฟฟ้าช็อตเนื่องจากฟ้าผ่าได้
- อย่าใช้ โน้ตบุ๊กพีซีในบริเวณใกล้กับฮีตมิกเซอร์

บังคับใช้ UL 1642 ซึ่งครอบคลุมถึงแบตเตอรี่ลิเธียมหลัก (ไม่สามารถชาร์จใหม่ได้) และรอง (สามารถชาร์จใหม่ได้) สำหรับใช้เป็นแหล่งพลังงานในผลิตภัณฑ์

แบตเตอรี่เหล่านี้ประกอบด้วยโลหะลิเธียม หรือลิเธียมอัลลอย หรือลิเธียมอ็อกไซด์ และอาจประกอบด้วยเซลล์เคมีไฟฟ้าหนึ่งเซลล์ หรือสองเซลล์ หรือมากกว่า โดยเชื่อมต่อกันแบบอนุกรม ขนาน หรือทั้งสองอย่าง ซึ่งแปลงพลังงานเคมีไปเป็นพลังงานไฟฟ้า โดยปฏิกิริยาเคมีที่ไม่สามารถย้อนกลับได้ หรือสามารถย้อนกลับได้

- อย่า ทิ้งแบตเตอรี่แพคของโน้ตบุ๊กพีซีลงในไฟ เนื่องจากอาจเกิดการระเบิดได้ ตรวจสอบกับหลักปฏิบัติในท้องถิ่น สำหรับขั้นตอนการทิ้งแบบพิเศษ เพื่อลดความเสี่ยงของการบาดเจ็บต่อร่างกายเนื่องจากไฟหรือการระเบิด
- อย่า ใช้อะแดปเตอร์ไฟฟ้า หรือแบตเตอรี่จากอุปกรณ์อื่น เพื่อลดความเสี่ยงของการบาดเจ็บต่อร่างกายเนื่องจากไฟ หรือการระเบิด ใช้เฉพาะอะแดปเตอร์ไฟฟ้าหรือแบตเตอรี่ที่ได้รับการรับรอง UL จากผู้ผลิตหรือร้านค้าปลีกที่ได้รับการแต่งตั้งเท่านั้น

ข้อกำหนดด้านความปลอดภัยทางไฟฟ้า

ผลิตภัณฑ์ที่ใช้กระแสไฟฟ้าสูงถึง 6A และมีน้ำหนักมากกว่า 3 กก. ต้องใช้สายไฟที่ได้รับการรับรองที่มากกว่า หรือเท่ากับ: H05VV-F, 3G, 0.75mm² หรือ H05VV-F, 2G, 0.75mm²

ประกาศเครื่องรับสัญญาณ TV

บันทึกถึงผู้ติดตั้งระบบ CATV—ระบบกระจายสายเคเบิลควรได้รับการต่อสายดิน (กราวด์) ตาม มาตรฐาน ANSI/NFPA 70 รัษฎบัญญัติ National Electrical Code (NEC) โดยเฉพาะ Section 820.93 เรื่องการต่อสายดินของซีลด์ ตัวนำของสายโคแอกเชียล โดยการติดตั้งควรเชื่อมยึดสกรีนของสาย โคแอกเชียลเข้ากับสายดินที่ทางเข้าอาคาร

REACH

เราเผยแพร่สารเคมีที่ใช้ในผลิตภัณฑ์ของเราซึ่งสอดคล้องกับเฟรมเวิร์กของข้อบังคับ REACH (การ ลงทะเบียน, การประเมิน, การอนุมัติ และข้อจำกัดของสารเคมี) ไร้ที่เว็บไซต์ ASUS REACH ที่ <http://csr.asus.com/english/REACH.htm>.

ประกาศผลิตภัณฑ์ของ Macrovision Corporation

ผลิตภัณฑ์นี้ใช้เทคโนโลยีการป้องกันด้านลิขสิทธิ์ ซึ่งได้รับการป้องกันโดยวิธีที่มีการระบุในสิทธิบัตรของ สหรัฐอเมริกาบางฉบับ และสิทธิในทรัพย์สินทางปัญญาอื่น ที่เป็นของ Macrovision Corporation และ เจ้าของสิทธิอื่นๆ การใช้เทคโนโลยีการป้องกันด้านลิขสิทธิ์นี้ ต้องได้รับอนุญาตจาก Macrovision Corporation และตั้งใจให้ใช้ภายในบ้าน และใช้ในการรับชมที่จำกัดอื่นๆ เท่านั้น ถ้าไม่ได้รับอนุญาต จาก Macrovision Corporation ห้ามไม่ให้ทำกระบวนการวิศวกรรมย้อนกลับ หรือถอดชิ้นส่วนใดๆ

การป้องกันการสูญเสียการได้ยิน

เพื่อป้องกันความเสียหายระบบรับฟังที่อาจเป็นไปได้ อย่าฟังด้วยระดับเสียงที่สูงเป็นระยะเวลานาน



ข้อควรระวังของขบวนการรีดิก (สำหรับโน้ตบุ๊กที่ใช้แบตเตอรี่ลิเธียมไอออน)

CAUTION! Danger of explosion if battery is incorrectly replaced. Replace only with the same or equivalent type recommended by the manufacturer. Dispose of used batteries according to the manufacturer's instructions. (English)

ATTENZIONE! Rischio di esplosione della batteria se sostituita in modo errato. Sostituire la batteria con un una di tipo uguale o equivalente consigliata dalla fabbrica. Non disperdere le batterie nell'ambiente. (Italian)

VORSICHT! Explosionsgefahr bei unsachgemäßen Austausch der Batterie. Ersatz nur durch denselben oder einem vom Hersteller empfohlenem ähnlichen Typ. Entsorgung gebrauchter Batterien nach Angaben des Herstellers. (German)

ADVARSEL! Lithiumbatteri - Eksplosionsfare ved fejlagtig håndtering. Udskiftning må kun ske med batteri af samme fabrikat og type. Levér det brugte batteri tilbage til leverandøren. (Danish)

VARNING! Explosionsfara vid felaktigt batteribyte. Använd samma batterityp eller en ekvivalent typ som rekommenderas av apparattillverkaren. Kassera använt batteri enligt fabrikantens instruktion. (Swedish)

VAROITUS! Paristo voi räjähtää, jos se on virheellisesti asennettu. Vaihda paristo ainoastaan laitevalmistajan suosittellemaan tyyppiin. Hävitä käytetty paristo valmistajan ohjeiden mukaisesti. (Finnish)

ATTENTION! Il y a danger d'explosion s'il y a remplacement incorrect de la batterie. Remplacer uniquement avec une batterie du même type ou d'un type équivalent recommandé par le constructeur. Mettre au rebut les batteries usagées conformément aux instructions du fabricant. (French)

ADVARSEL! Eksplosjonsfare ved feilaktig skifte av batteri. Benytt samme batteritype eller en tilsvarende type anbefalt av apparatfabrikanten. Brukte batterier kasseres i henhold til fabrikantens instruksjoner. (Norwegian)

標準品以外の使用は、危険の元になります。交換品を使用する場合、製造者に指定されるものを使って下さい。製造者の指示に従って処理して下さい。
(Japanese)

ВНИМАНИЕ! При замене аккумулятора на аккумулятор иного типа возможно его возгорание. Утилизируйте аккумулятор в соответствии с инструкциями производителя. (Russian)

ข้อมูลด้านความปลอดภัยเกี่ยวกับออปติคัลไดรฟ์

ข้อมูลความปลอดภัยจากเลเซอร์

คำเตือนเพื่อความปลอดภัยของ CD-ROM ไดรฟ์ ผลิตภัณฑ์เลเซอร์ คลาส 1

คำเตือน! เพื่อป้องกันการสัมผัสรังสีของเลเซอร์ของออปติคัลไดรฟ์
อย่าพยายามถอดชิ้นส่วน หรือซ่อมแซมออปติคัลไดรฟ์ด้วยตัวเอง
เพื่อความปลอดภัยของคุณ ให้ติดต่อช่างเทคนิคมืออาชีพเพื่อขอความช่วยเหลือ

ป้ายเตือนการซ่อมแซม

คำเตือน! เมื่อเปิดจะมีการแผ่รังสีของเลเซอร์ที่มองไม่เห็น อย่ามองไปที่ลำแสง หรือดู
อุปกรณ์ออปติคัลโดยตรง

ข้อบังคับ CDRH

ศูนย์กลางสำหรับอุปกรณ์ และสุขภาพเกี่ยวกับรังสี (CDRH)
ขององค์การอาหารและยา สหรัฐอเมริกา
ได้ออกกฎข้อบังคับสำหรับผลิตภัณฑ์เลเซอร์ตั้งแต่วันที่ 2
สิงหาคม 1976 กฎข้อบังคับเหล่านี้ ใช้กับ
ผลิตภัณฑ์เลเซอร์ที่ผลิตตั้งแต่วันที่ 1 สิงหาคม 1976
ซึ่งผลิตภัณฑ์ที่จำหน่ายในสหรัฐอเมริกาต้อง
มีคุณสมบัติสอดคล้องกับกฎระเบียบนี้

คำเตือน! การใช้ตัวควบคุม หรือการปรับแต่ง หรือกระบวนการอื่น
ที่นอกเหนือจากที่ระบุไว้ใน คู่มือการติดตั้งผลิตภัณฑ์เลเซอร์
อาจเป็นผลให้เกิดการสัมผัสรังสีที่เป็นอันตรายได้

ประกาศเกี่ยวกับการเคลื่อน

สำคัญ! เพื่อคุณสมบัติในการเป็นฉนวนไฟฟ้า และให้มีความปลอดภัยเกี่ยวกับไฟฟ้า
มีการเคลื่อนเพื่อป้องกันตัวเครื่องของโน้ตบุ๊ก PC ยกเว้นที่ด้านข้างซึ่งมีพอร์ต IO ต่างๆ อยู่

การอนุมัติ CTR 21 (สำหรับโทรศัพท์ PC ที่มีโมเด็มในตัว)

Danish

•Udstyret er i henhold til Rådets beslutning 98/482/EF EU-godkendt til at blive opkoblet på de offentlige telefonnet som enkeltforbundet terminal. På grund af forskelle mellem de offentlige telefonnet i de forskellige lande giver godkendelsen dog ikke i sig selv ubetinget garanti for, at udstyret kan fungere korrekt på samtlige nettermineringspunkter på de offentlige telefonnet.

I tilfælde af problemer bør De i første omgang henvende Dem til leverandøren af udstyret.•

Dutch

„Dit apparaat is goedgekeurd volgens Beschikking 98/482/EG van de Raad voor de pan-Europese aansluiting van enkelvoudige eindapparatuur op het openbare geschakelde telefoonnetwerk (PSTN). Gezien de verschillen tussen de individuele PSTN's in de verschillende landen, biedt deze goedkeuring op zichzelf geen onvoorwaardelijke garantie voor een succesvolle werking op elk PSTN-netwerkaansluitpunt.

Neem bij problemen in eerste instantie contact op met de leverancier van het apparaat.”

English

“The equipment has been approved in accordance with Council Decision 98/482/EC for pan-European single terminal connection to the public switched telephone network (PSTN). However, due to differences between the individual PSTNs provided in different countries, the approval does not, of itself, give an unconditional assurance of successful operation on every PSTN network termination point.

In the event of problems, you should contact your equipment supplier in the first instance.”

Finnish

”Tämä laite on hyväksytty neuvoston päätöksen 98/482/EY mukaisesti liitettäväksi yksittäisenä laitteena yleiseen kytkentäiseen puhelinverkkoon (PSTN) EU:n jäsenvaltioissa. Eri maiden yleisten kytkentäisten puhelinverkkojen välillä on kuitenkin eroja, joten hyväksyntä ei sellaisenaan takaa häiriötöntä toimintaa kaikkien yleisten kytkentäisten puhelinverkkojen liityntäpisteissä.

Ongelmien ilmetessä ottakaa viipymättä yhteyttä laitteen toimittajaan.”

French

•Cet équipement a reçu l'agrément, conformément à la décision 98/482/CE du Conseil, concernant la connexion paneuropéenne de terminal unique aux réseaux téléphoniques publics commutés (RTPC). Toutefois, comme il existe des différences d'un pays à l'autre entre les RTPC, l'agrément en soi ne constitue pas une garantie absolue de fonctionnement optimal à chaque point de terminaison du réseau RTPC.

En cas de problème, vous devez contacter en premier lieu votre fournisseur.•

German

„Dieses Gerät wurde gemäß der Entscheidung 98/482/EG des Rates europaweit zur Anschaltung als einzelne Endeinrichtung an das öffentliche Fernsprechnetz zugelassen. Aufgrund der zwischen den öffentlichen Fernsprechnetzen verschiedener Staaten bestehenden Unterschiede stellt diese Zulassung an sich jedoch keine unbedingte Gewähr für einen erfolgreichen Betrieb des Geräts an jedem Netzabschlußpunkt dar.

Falls beim Betrieb Probleme auftreten, sollten Sie sich zunächst an ihren Fachhändler wenden.“

Greek

«Ο εξοπλισμός έχει εγκριθεί για πανευρωπαϊκή σύνδεση μεμονωμένου τερματικού με το δημόσιο τηλεφωνικό δίκτυο μεταγωγής (PSTN), σύμφωνα με την απόφαση 98/482/ΕΚ του Συμβουλίου· ωστόσο, επειδή υπάρχουν διαφορές μεταξύ των επιμέρους PSTN που παρέχονται σε διάφορες χώρες, η έγκριση δεν παρέχει απ' εαυτής ανεπιφύλακτη εξασφάλιση επιτυχούς λειτουργίας σε κάθε σημείο απόληξης του δικτύου PSTN.

Εάν ανακύψουν προβλήματα, θα πρέπει κατ' αρχάς να απευθύνεστε στον προμηθευτή του εξοπλισμού σας.»

Italian

«La presente apparecchiatura terminale è stata approvata in conformità della decisione 98/482/CE del Consiglio per la connessione paneuropea come terminale singolo ad una rete analogica PSTN. A causa delle differenze tra le reti dei differenti paesi, l'approvazione non garantisce però di per sé il funzionamento corretto in tutti i punti di terminazione di rete PSTN.

In caso di problemi contattare in primo luogo il fornitore del prodotto.»

Portuguese

«Este equipamento foi aprovado para ligação pan-europeia de um único terminal à rede telefónica pública comutada (RTPC) nos termos da Decisão 98/482/CE. No entanto, devido às diferenças existentes entre as RTPC dos diversos países, a aprovação não garante incondicionalmente, por si só, um funcionamento correcto em todos os pontos terminais da rede da RTPC.

Em caso de problemas, deve entrar-se em contacto, em primeiro lugar, com o fornecedor do equipamento.»

Spanish

«Este equipo ha sido homologado de conformidad con la Decisión 98/482/CE del Consejo para la conexión paneuropea de un terminal simple a la red telefónica pública conmutada (RTPC). No obstante, a la vista de las diferencias que existen entre las RTPC que se ofrecen en diferentes países, la homologación no constituye por sí sola una garantía incondicional de funcionamiento satisfactorio en todos los puntos de terminación de la red de una RTPC.

En caso de surgir algún problema, procede ponerse en contacto en primer lugar con el proveedor del equipo.»

Swedish

”Utrustningen har godkänts i enlighet med rådets beslut 98/482/EG för alleuropeisk anslutning som enskild terminal till det allmänt tillgängliga kopplade telenätet (PSTN). På grund av de skillnader som finns mellan telenätet i olika länder utgör godkännandet emellertid inte i sig självt en absolut garanti för att utrustningen kommer att fungera tillfredsställande vid varje telenätsanslutningspunkt.

Om problem uppstår bör ni i första hand kontakta leverantören av utrustningen.”

ผลิตภัณฑ์ที่สอดคล้องกับมาตรฐาน ENERGY STAR



ENERGY STAR

เป็นโครงการที่ทำงานร่วมกันระหว่างตัวแทนการปกป้องสิ่งแวดล้อมของสหรัฐอเมริกาและกระทรวงพลังงานของสหรัฐอเมริกา เพื่อช่วยพวกเราทุกคนประหยัดเงินและป้องกันสิ่งแวดล้อมด้วยการใช้ผลิตภัณฑ์และหลักปฏิบัติที่มีประสิทธิภาพด้านพลังงาน

ผลิตภัณฑ์ ASUS ทุกรุ่นที่มีโลโก้ ENERGY STAR สอดคล้องกับมาตรฐาน ENERGY STAR และตามค่าเริ่มต้นจะมีการเปิดคุณสมบัติการจัดการพลังงานไว้สำหรับข้อมูลอย่างละเอียดเกี่ยวกับการจัดการพลังงาน และประโยชน์ที่ได้กับสิ่งแวดล้อม จอภาพและคอมพิวเตอร์จะเข้าสู่โหมดสลีปโดยอัตโนมัติหลังจากที่ผู้ใช้ไม่มีกิจกรรมใดๆ เป็นเวลา 10 และ 30 นาที ในการปลุกคอมพิวเตอร์ของคุณคลิกเมาส์ หรือกดปุ่มใดๆ บนแป้นพิมพ์

โปรดเยี่ยมชมที่ <http://www.energystar.gov/powermanagement>
นอกจากนี้ โปรดเยี่ยมชมที่ <http://www.energystar.gov>
สำหรับข้อมูลอย่างละเอียดเกี่ยวกับโครงการร่วมมือ ENERGY STAR

หมายเหตุ: Energy Star ไม่ได้รับการสนับสนุนบนผลิตภัณฑ์ที่ใช้ Freedos และ Linux

การประกาศและความสอดคล้องกับระเบียบข้อบังคับด้านสิ่งแวดล้อมของโลก

ASUS ดำเนินการตามแนวคิดการออกแบบสีเขียว
เพื่อออกแบบและผลิตผลิตภัณฑ์ของเรา

และทำให้มั่นใจว่าแต่ละสถานะของรอบชีวิตผลิตภัณฑ์ของผลิตภัณฑ์ ASUS นั้นสอดคล้องกับระเบียบข้อบังคับด้านสิ่งแวดล้อมของโลก นอกจากนี้ ASUS ยังเปิดเผยข้อมูลที่เกี่ยวข้องกับข้อกำหนดของระเบียบข้อบังคับด้วย

โปรดดูที่ <http://csr.asus.com/english/Compliance.htm>

สำหรับการเปิดเผยข้อมูลเกี่ยวกับความสอดคล้องกับข้อกำหนดของระเบียบข้อบังคับของ ASUS:

การประกาศเกี่ยวกับวัสดุ JIS-C-0950 ของญี่ปุ่น

EU REACH SVHC

RoHS ของเกาหลี

การรีไซเคิลของ ASUS / บริการนำกลับ

โปรแกรมการรีไซเคิลและนำกลับของ ASUS

มาจากความมุ่งมั่นของเราในการสร้างมาตรฐานสูงสุดสำหรับการปกป้องสิ่งแวดล้อมของเรา เราเชื่อว่าการให้ทางแก้ปัญหาแก่ลูกค้าของเราจะทำให้สามารถรีไซเคิลผลิตภัณฑ์ แบตเตอรี่ และชิ้นส่วนอื่นๆ รวมทั้งวัสดุบรรจุหีบห่อของเราอย่างมีความรับผิดชอบ โปรดไปที่ <http://csr.asus.com/english/Takeback.htm> สำหรับข้อมูลในการรีไซเคิลอย่างละเอียดในภูมิภาคต่างๆ

ประกาศเกี่ยวกับความสอดคล้องของสหภาพยุโรปแบบย่อ

ASUSTek Computer Inc. ขอประกาศในที่นี้ว่าอุปกรณ์นี้มีความสอดคล้องกับความต้องการที่จำเป็นและเงื่อนไขที่เกี่ยวข้องอื่น ๆ ของบทบัญญัติข้อกำหนด 1999/5/EC เนื้อหาที่สมบูรณ์ของประกาศความสอดคล้องกับ EU มีอยู่ที่ <https://www.asus.com/support/>

อุปกรณ์นี้สามารถใช้ได้ในประเทศที่แสดงด้านล่าง:

| | | | | | | | |
|----|----|----|----|----|----|----|----|
| AT | BE | BG | CH | CY | CZ | DE | DK |
| EE | ES | FI | FR | GB | GR | HU | IE |
| IT | IS | LI | LT | LU | LV | MT | NL |
| NO | PL | PT | RO | SE | SI | SK | TR |



