

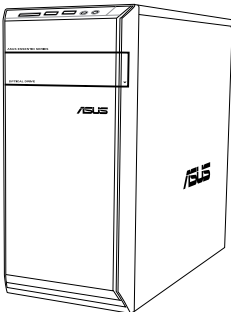

ASUS Essentio Desktop PC

CM6331, CM6431, CM6731



CM6331

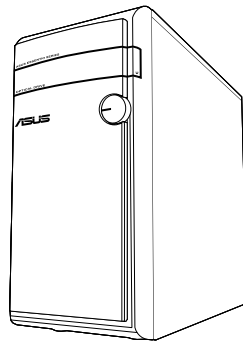

CM6431

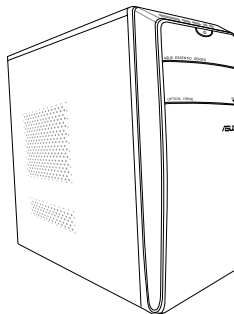

CM6731

Gebruikershandleiding

DU7701

Tweede Editie
September 2012

Copyright © 2012 ASUSTeK Computer Inc. Alle rechten voorbehouden.

Geen enkel deel van deze handleiding, met inbegrip van de producten en de software die hierin is beschreven, mag zonder de uitdrukkelijke schriftelijke toestemming van ASUSTeK Computer Inc. ("ASUS") worden gereproduceerd, verzonden, getranscribeerd, opgeslagen in een ophaalsysteem of in enige taal worden vertaald in enige vorm of door enig middel, behalve documentatie die door de koper wordt gebruikt voor back-updoeleinden.

De productgarantie of service zal niet worden verleend als: (1) het product is gerepareerd, gewijzigd of aangepast, tenzij dergelijke reparaties, wijzigingen of aanpassingen schriftelijk zijn toegestaan door ASUS; of (2) als het serienummer van het product onleesbaar is gemaakt of verwijderd.

ASUS BIJDT DEZE HANDLEIDING "ZOALS ZE IS" ZONDER ENIGE GARANTIES, HETZIJ UITDRUKKELIJK OF IMPLICIET, MET INBEGRIJ VAN, MAAR NIET BEPERKT TOT DE IMPLICIETE GARANTIES OF VOORWAARDEN VOOR VERKOOPBAARHEID OF GESCHIKTHEID VOOR EEN BEPAALD DOEL. IN GEEN GEVAL ZAL ASUS, HAAR DIRECTEURS, FUNCTIONARISSEN, WERKNEMERS OF AGENTEN AANSPRAKELIJK ZIJN VOOR ENIGE INDIRECTE, SPECIALE, INCIDENTELE OF GEVOLGSCHADE (INCLUSIEF SCHADE DOOR WINSTDERIVING, VERLIES VAN HANDEL, VERLIES VAN GEBRUIK OF GEGEVENS, ONDERBREKING VAN HANDEL EN DERGELIJKE), ZELFS ALS ASUS OP DE HOOGTE WERD GEBRACHT VAN DE MOGELIJKHEID VAN DERGELIJKE SCHADE DIE VOORTVLOEIT UIT FOUTEN IN DEZE HANDLEIDING OF DEFECTEN AAN HET PRODUCT.

DE SPECIFICATIES EN INFORMATIE DIE IN DEZE HANDLEIDING ZIJN OPGENOMEN, ZIJN UITSLUITEND INFORMATIEF BEDOELD EN OP ELK OGENBLIK EN ZONDER KENNISGEVING ONDERHEVIG AAN WIJZIGINGEN. ZE MOGEN NIET WORDEN BESCHOUWD ALS EEN VERBINTENIS DOOR ASUS. ASUS AANVAARDT GEEN VERANTWOORDELIJKHEID OF AANSPRAKELIJKHEID VOOR FOUTEN OF ONNAUWKEURIGHEDEN DIE MOGELIJK IN DEZE HANDLEIDING ZIJN VERMELD, INCLUSIEF DE PRODUCTEN EN SOFTWARE DIE ERIN ZIJN BESCHREVEN.

Producten en bedrijfsnamen die in deze handleiding zijn vermeld, zijn mogelijk geregistreerde handelsmerken of auteursrechten van hun respectieve bedrijven en worden uitsluitend gebruikt voor identificatie of toelichting en in het voordeel van de eigenaar, zonder de bedoeling te hebben een inbreuk te plegen op hun rechten.

Inhoudsopgave

Mededelingen	5
Veiligheidsinformatie	8
Conventies die in deze handleiding worden gebruikt	9
Waar meer informatie te vinden.....	9
Inhoud verpakking	10

Hoofdstuk 1 Aan de slag

Welkom!.....	11
Uw computer leren kennen.....	11
Uw computer instellen	16
Uw computer AAN-schakelen	19

Hoofdstuk 2 Windows® 8 gebruiken

De eerste keer opstarten	21
De Windows® style-interface gebruiken.....	22
Werken met Windows® Apps	25
Andere sneltoetsen.....	30
Uw desktopcomputer UITSCHAKELEN	31
Uw desktopcomputer in de slaapstand zetten	31
De BIOS Setup starten	32

Hoofdstuk 3 Apparaten op uw computer aansluiten

Een USB-opslagapparaat aansluiten.....	33
Microfoon en luidsprekers aansluiten	34
Meerdere externe schermen aansluiten	37

Hoofdstuk 4 Uw computer gebruiken

Juiste houding bij het gebruik van uw Desktop PC.....	39
De geheugenkaartlezer gebruiken.....	40
Het optisch station gebruiken	41
Het multimedia-toetsenbord gebruiken (alleen op geselecteerde modellen).....	42

Hoofdstuk 5 Verbinden met het Internet

Bekabelde verbinding	43
Draadloze verbinding (alleen op geselecteerde modellen).....	48

Inhoudsopgave

Hoofdstuk 6 De hulpprogramma's gebruiken

ASUS AI Suite II.....	51
ASUS Intelligent koelsysteem (optioneel).....	58
Uw systeem herstellen.....	60

Hoofdstuk 7 Problemen oplossen

Problemen oplossen.....	63
ASUS contact informatie.....	70

Mededelingen

ASUS-diensten voor recycling/terugname

De recycling- en terugnameprogramma's van ASUS zijn voortgevloeid uit onze inzet voor de hoogste standaarden voor milieubescherming. Wij geloven in het leveren van oplossingen voor u om onze producten, batterijen en andere componenten, evenals het verpakkingsmateriaal, op een verantwoorde manier te recyclen. Ga naar <http://csr.asus.com/english/Takeback.htm> voor gedetailleerde recyclinginformatie in de verschillende regio's.

REACH

Wij publiceerden, met naleving van het regulerend kaderwerk van REACH (Registratie, Evaluatie, Autorisatie en Restrictie van chemische stoffen), op de ASUS REACH-website op <http://green.asus.com/english/REACH.htm>, de chemische substanties in onze producten.

Verklaring van Federale communicatiecommissie

Dit apparaat voldoet aan Deel 15 van de FCC-reguleringen. Bediening wordt aan de volgende twee condities onderworpen:

- dit apparaat mag geen schadelijke storingen veroorzaken; en
- dit apparaat moet enige ontvangen storing accepteren, inclusief storingen die ongewenste werking kunnen veroorzaken.

Dit apparaat is getest en is in naleving met de limieten voor een Klasse B digitaal apparaat, volgens Deel 15 van de FCC-reguleringen bevonden. Deze limieten zijn ontworpen om redelijke bescherming te bieden tegen schadelijke storingen in een residentiële installatie. Dit apparaat genereert, gebruikt en kan energie door radiofrequentie uitstralen en, wanneer niet volgens de instructies van de fabrikant geïnstalleerd en gebruikt, kan het schadelijke storingen aan radiocommunicatie veroorzaken. Er bestaat echter geen garantie dat bij een bepaalde installatie zich geen storing zal voordoen. Als dit apparaat schadelijke storing aan radio- of televisie-ontvangst veroorzaakt, wat kan worden vastgesteld door het apparaat aan en uit te schakelen, wordt de gebruiker verzocht te proberen de storing volgens één of meer van de volgende maatregelen te corrigeren:

- de ontvangende antenne opnieuw richten of verplaatsen;
- de afstand tussen het apparaat en de ontvanger te vergroten;
- het apparaat op een contactdoos van een ander circuit dan die waarop de ontvanger is aangesloten, aan te sluiten;
- de dealer of een ervaren radio/tv-monteur om hulp te vragen.



Om compliance met FCC-reguleringen te verzekeren, wordt voor het verbinden van het scherm aan de grafische kaart het gebruik van afgeschermd kabels vereist. Alle wijzigingen of aanpassingen aan deze eenheid, die niet uitdrukkelijk zijn goedgekeurd door de partij die verantwoordelijk is voor de naleving, kunnen de bevoegdheid van de gebruiker om het apparaat te bedienen nietig verklaren.

Waarschuwing lithium-ion batterij

VOORZICHTIG: Gevaar van explosie als de batterij onjuist wordt geplaatst. Alleen met hetzelfde of equivalente type die door de fabrikant wordt aangeraden, vervangen. Werp gebruikte batterijen volgens de instructies van de fabrikant weg.

IC: Canadese verklaring voor naleving

Voldoet aan de Canadese Klasse B specificaties ICES-003. Dit apparaat voldoet aan RSS210 van Industry Canada. Dit apparaat van Klasse B voldoet aan alle vereisten van de Canadese voorschriften voor storingsveroorzakende apparatuur.

Dit apparaat voldoet aan de licentie van de van Industry Canada vrijgestelde RSS-standaard(en). Het gebruik is onderhevig aan de volgende twee voorwaarden: (1) Dit apparaat mag geen storing veroorzaken en (2) dit apparaat moet elke storing aanvaarden, met inbegrip van storing die ongewenste werking van het apparaat kan veroorzaken

Cut appareil numérique de la Classe B est conforme à la norme NMB-003 du Canada.

Cet appareil numérique de la Classe B respecte toutes les exigences du Règlement sur le matériel brouilleur du Canada.

Cet appareil est conforme aux normes CNR exemptes de licence d'Industrie Canada. Le fonctionnement est soumis aux deux conditions suivantes :

- (1) cet appareil ne doit pas provoquer d'interférences et
- (2) cet appareil doit accepter toute interférence, y compris celles susceptibles de provoquer un fonctionnement non souhaité de l'appareil.

Canadees ministerie van Communicatie

Dit digitale apparaat overschrijdt niet de Klasse B-licenties voor geluidshinder van digitale apparaten die in de Regulerings van radiostoringen van het Canadees ministerie van Communicatie uiteen worden gezet.

Dit digitale apparaat van Klasse B voldoet aan de Canadese ICES-003.

VCCI: Verklaring van naleving Japan

Verklaring VCCI Klasse B

情報処理装置等電波障害自主規制について

この装置は、情報処理装置等電波障害自主規制協議会（VCCI）の基準に基づくクラスB情報技術装置です。この装置は家庭環境で使用されることを目的としていますが、この装置がラジオやテレビジョン受信機に近接して使用されると、受信障害を引き起こすことがあります。

取扱説明書に従って正しい取り扱いをして下さい。

KC: Korea Warning Statement

B급 기기 (가정용 방송통신기자재)

이 기기는 가정용(B급) 전자파적합기기로서 주로 가정에서 사용하는 것을 목적으로 하며, 모든 지역에서 사용할 수 있습니다.

*당해 무선설비는 전파혼신 가능성이 있으므로 인명안전과 관련된 서비스는 할 수 없습니다.

Verklaringen betreffende RF-apparatuur

CE: Nalevingsverklaring Europese Gemeenschap

Dit apparaat voldoet aan de vereisten betreffende RF-beperkingen 1999/519/EG, aanbeveling van de Raad van 1 juli 1999 betreffende de beperking van blootstelling van het algemene publiek aan elektromagnetische velden (0–300 GHz). Dit draadloos apparaat voldoet aan de R&TTE-richtlijn.

Gebruik draadloze radio

Dit apparaat is beperkt tot gebruik binnenshuis wanneer u het gebruikt in de frequentieband 5.15 tot 5.25 GHz.

Blootstelling aan radiofrequentie-energie

Het uitgestraalde uitvoervermogen van de Wifi-technologie is lager dan de blootstellingslimieten van de FCC radiofrequentie. Het is echter aanbevolen de draadloze apparatuur zo te gebruiken, dat mogelijk menselijk contact tijdens normaal gebruik wordt geminimaliseerd.

FCC-naleving draadloze Bluetooth

Onder de voorwaarden van de FCC-verlening, mag de antenne die wordt gebruikt met deze zender, niet worden samen geplaatst of gebruikt in combinatie met een andere antenne of zender.

Verklaring voor Canadese Bluetooth-sector

Dit apparaat van Klasse B voldoet aan alle vereisten van de Canadese voorschriften voor storingsveroorzakende apparatuur.

Cet appareil numérique de la Class B respecte toutes les exigences du Règlement sur le matériel brouilleur du Canada.

BSMI: Draadloze verklaring Taiwan

無線設備的警告聲明

經型式認證合格之低功率射頻電機，非經許可，公司、商號或使用者均不得擅自變更射頻、加大功率或變更原設計之特性及功能。低功率射頻電機之使用不得影響飛航安全及干擾合法通信；經發現有干擾現象時，應立即停用，並改善至無干擾時方得繼續使用。前項合法通信指依電信法規定作業之無線通信。低功率射頻電機須忍受合法通信或工業、科學及醫療用電波輻射性電機設備之干擾。

於 5.25GHz 至 5.35GHz 區域內操作之
無線設備的警告聲明

工作頻率 5.250 ~ 5.350GHz 該频段限於室內使用。

Verklaring RF-apparatuur Japan

この製品は、周波数帯域5.15～5.35GHzで動作しているときは、室内においてのみ使用可能です。

KC (RF-apparatuur)

대한민국 규정 및 준수

방통위 고시에 따른 고지사항

해당 무선설비는 운용 중 전파혼신 가능성이 있음,

이 기기는 인명안전과 관련된 서비스에 사용할 수 없습니다.

Veiligheidsinformatie



Voor het reinigen van de AC-stroom en randapparatuur verwijderen. Veeg de Desktop PC met een schone cellulose spons of zeemleren doek die met een niet schurende reinigungsoplossing en enkele druppels warm water is bevochtigd, schoon en verwijder met een droge doek enig overmatige nattigheid.

- **NIET** op onegale of instabiele werkoppervlakken plaatsen. Als de behuizing beschadigd is geraakt, dient u hulp bij onderhoud hulp te zoeken.
- **NIET** aan vieze of stoffige omgevingen blootstellen. **NIET** tijdens een gaslekkage bedienen.
- **NIET** bovenop objecten plaatsen of laten vallen en geen vreemde voorwerpen in de Desktop PC duwen.
- **NIET** aan krachtige magnetische of elektrische velden blootstellen.
- **NIET** in de buurt van vloeistoffen, regen of vocht blootstellen of gebruiken. **NIET** de modem tijdens onweer gebruiken.
- Waarschuwing ter beveiliging van de batterij: **NIET** de batterij in vuur werpen. **NIET** de contacten kortsluiten. **NIET** de batterij uit elkaar halen.
- Gebruik dit product in omgevingen met omgevingstemperaturen tussen 0°C (32°F) en 35°C (95°F).
- **NIET** de ventilatieopeningen van de Desktop PC afdekken, om oververhitting van het systeem te voorkomen.
- **NIET** beschadigde stroomkabels, accessoires of andere randapparatuur gebruiken.
- Verwijder, voordat u het systeem verplaatst, de stroomkabel uit de contactdoos om elektrische schok te vermijden.
- Zoek professionele hulp voordat u een adapter of verlengsnoer gebruikt. Deze apparaten kunnen het aardingscircuit onderbreken.
- Zorg dat uw netvoeding op de juiste spanning in uw gebied hebt ingesteld. Als u niet zeker weet welke spanning op de elektrische contactdoos staat, dient u contact op te nemen met uw lokale energiemaatschappij.
- Als de netvoeding is beschadigd, mag u niet proberen het zelf te repareren. Neem contact op met een bevoegde servicemonteur of uw handelaar.

Conventies die in deze handleiding worden gebruikt

Om te verzekeren dat u bepaalde taken juist uitvoert, dient u op de volgende symbolen die in deze handleiding worden gebruikt, te letten.



GEVAAR/WAARSCHUWING: informatie om lichamelijke letsels te voorkomen wanneer u een taak probeert uit te voeren.



VOORZICHTIG: Informatie om schade aan de onderdelen te voorkomen wanneer u een taak probeert uit te voeren.



BELANGRIJK: Instructies die u **MOET** volgen om een taak te voltooien.



OPMERKING: tips en aanvullende informatie om u te helpen bij het voltooien van uw taak.

Waar meer informatie te vinden

Raadpleeg de volgende bronnen voor aanvullende informatie en voor updates van het product en de software.

ASUS-websites

De ASUS-website biedt bijgewerkte informatie over ASUS-hardware en -softwareproducten. Raadpleeg de ASUS-website op www.asus.com.







Lokale technische ondersteuning van ASUS

Ga voor contactinformatie van de plaatselijke technicus van Technische ondersteuning naar de ASUS-website op <http://support.asus.com/contact>.

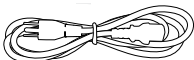

-
- De handleiding bevindt zich in de volgende map op uw computer:
 - C:\Program Files(X86)\ASUS/eManual
-

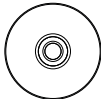
Inhoud verpakking

		
ASUS Essentio Desktop PC	Toetsenbord x1	Muis x1
		
Stroomkabel x1	Installatiehandleiding x1	Garantiekart x1
		
Ondersteuning voor (optioneel) x1 Herstel-DVD DVD (optioneel) x1	Antenne (optioneel) x1	



- Als een van de bovenstaande items beschadigd is of ontbreekt, moet u contact opnemen met uw leverancier.
- De hierboven weergegeven items zijn alleen ter referentie. Feitelijke productspecificaties kunnen bij verschillende modellen variëren.

Hoofdstuk 1

Aan de slag

Welkom!

Dank u voor de aankoop van de ASUS Essentio Desktop PC!

De ASUS Essentio Desktop PC biedt ultramoderne prestaties, ongecomprimeerde betrouwbaarheid en op gebruikers gerichte hulpprogramma's. Al deze waarden worden in een prachtige futuristische en stijlvolle systeembehuizing ingesloten.



Lees de ASUS-garantiekarta voordat u uw ASUS Desktop PC opstelt.

Uw computer leren kennen



Afbeeldingen zijn alleen ter referentie. De poorten en hun locaties, evenals de chassiskleur kunnen bij de verschillende modellen anders zijn.

Voorpaneel

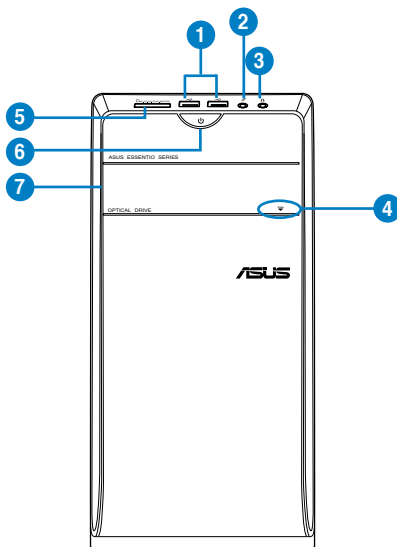

CM6731

1. **USB 2.0-poorten.** Deze universele seriële bus 2.0 (USB 2.0) poorten sluit USB 2.0-apparatuur aan zoals een muis, printer, scanner, camera, PDA en anderen.
2. **Microfoonpoort.** Op deze poort kan een microfoon worden aangesloten.
3. **Koptelefoonpoort.** Op deze poort kan een koptelefoon of luidspreker worden aangesloten.
4. **Knop om optische schijfstation uit te werpen.** Druk op deze knop om de lade van het optische schijfstation uit te werpen.
5. **Kaartsleuf MultiMediaCard(MMC)/xD-Picture (XD) / Secure Digital™SD) /High Capacity Secure Digital™(SDHC) / Memory Stick Pro™(MS/PRO).** Stop een ondersteunde geheugenkaart in deze sleuf.
6. **Aan-/uit-knop.** Druk op deze knop om uw computer in te schakelen.
7. **Sleuf van optisch schijfstation.** In deze sleuf bevindt zich een optisch schijfstation.

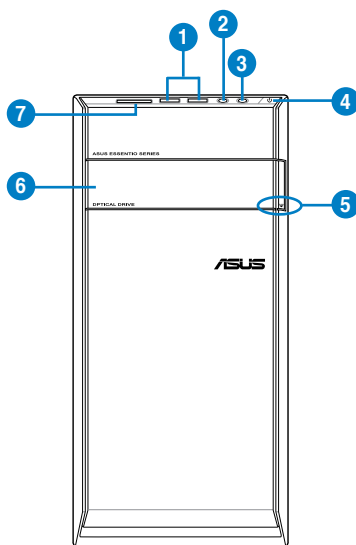

CM6331

1. **USB 2.0-poorten.** Deze universele seriële bus 2.0 (USB 2.0) poorten sluit USB 2.0-apparatuur aan zoals een muis, printer, scanner, camera, PDA en anderen.
2. **Microfoonpoort.** Op deze poort kan een microfoon worden aangesloten.
3. **Koptelefoonpoort.** Op deze poort kan een koptelefoon of luidspreker worden aangesloten.
4. **Aan-/uit-knop.** Druk op deze knop om uw computer in te schakelen.
5. **Knop om optische schijfstation uit te werpen.** Druk op deze knop om de lade van het optische schijfstation uit te werpen.

6. **Sleuf van optisch schijfstation.** In deze sleuf bevindt zich een optisch schijfstation.
7. **Kaartsleuf MultiMediaCard(MMC)/xD-Picture (XD) / Secure Digital™SD) /High Capacity Secure Digital™(SDHC) / Memory Stick Pro™(MS/PRO).** Stop een ondersteunde geheugenkaart in deze sleuf.

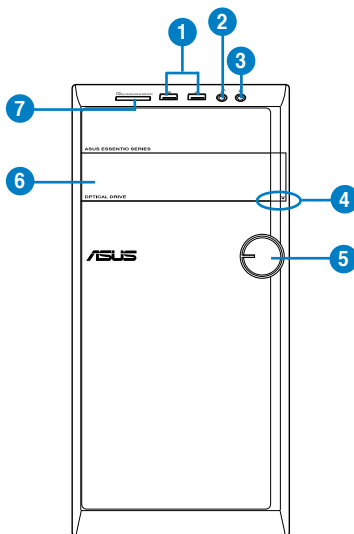

CM6431

1. **USB 2.0-poorten.** Deze universele seriële bus 2.0 (USB 2.0) poorten sluit USB 2.0-apparatuur aan zoals een muis, printer, scanner, camera, PDA en anderen.
2. **Microfoonpoort.** Op deze poort kan een microfoon worden aangesloten.
3. **Koptelefoonpoort.** Op deze poort kan een koptelefoon of luidspreker worden aangesloten.
4. **Knop om optische schijfstation uit te werpen.** Druk op deze knop om de lade van het optische schijfstation uit te werpen.
5. **Aan-/uit-knop.** Druk op deze knop om uw computer in te schakelen.
6. **Sleuf van optisch schijfstation.** In deze sleuf bevindt zich een optisch schijfstation.
7. **Kaartsleuf MultiMediaCard(MMC)/xD-Picture (XD) / Secure Digital™SD) /High Capacity Secure Digital™(SDHC) / Memory Stick Pro™(MS/PRO).** Stop een ondersteunde geheugenkaart in deze sleuf.

Achterpaneel

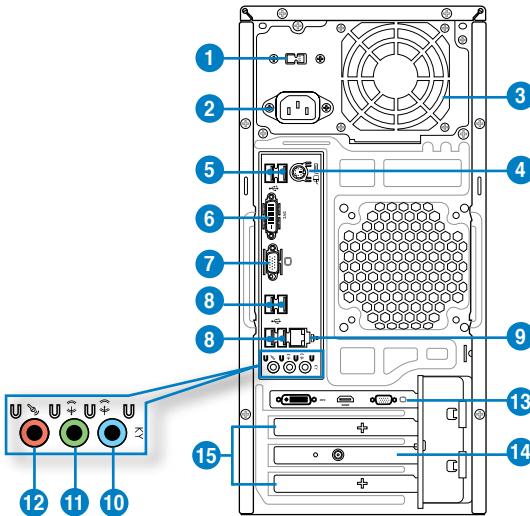

**CM6331, CM6431,
CM6731**

1. **Spanningsselectieschakelaar.** Schakel om de juiste invoerspanning van het systeem te selecteren.
2. **Aan/uit-knop.** Schakel de voeding naar uw computer AAN/UIT.
3. **Ventilatieopeningen.** Deze ventilatieopeningen maken luchtventilatie mogelijk.



DO NOT block the air vents on the chassis. Always provide proper ventilation for your computer.

4. **PS/2-toetsenbord/Muis Combo-poort (paars/groen).** Op deze poort kan ene PS/2-toetsenbord of muis worden aangesloten.
5. **USB 2.0-poorten.** Deze universele seriële bus 2.0 (USB 2.0) poorten sluit USB 2.0-apparatuur aan zoals een muis, printer, scanner, camera, PDA en anderen.
6. **DVI-D-poort.** Deze poort is voor een DVI-D compatibel apparaat en is compliant aan HDCP waardoor HD-dvd, Blue-ray en andere beschermde inhoud kan worden afgespeeld.

7. **VGA-poort.** Deze poort is voor VGA-compatibele apparaten zoals een VGA-monitor.
8. **USB 2.0-poorten.** Deze universele seriële bus 2.0 (USB 2.0) poorten sluit USB 2.0-apparatuur aan zoals een muis, printer, scanner, camera, PDA en anderen.
9. **LAN (RJ-45)-poort.** Deze poort maakt het mogelijk om via een netwerk-hub een Gigabit-verbinding naar een Local Area Network (LAN) te maken.

LED-indicaties LAN-poort

ACT/
KOPPELINGS-LED SNELHEIDS-LED

Activiteiten-/Koppelings-LED		Snelheids-LED	
Status	Beschrijving	Status	Beschrijving
UIT	Geen koppeling	UIT	10 Mbps-verbinding
ORANJE	Gekoppeld	ORANJE	100 Mbps-verbinding
KNIPPEREN	Gegevensactiviteit	GROEN	1 Gbps-verbinding

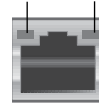

LAN-poort

10. **Poort lijn In (lichtblauw).** Deze poort wordt met een cassette-, cd-, dvd-speler of andere audiobronnen verbonden.
11. **Poort lijn Uit (limoen).** Op deze poort kan een koptelefoon of luidspreker worden aangesloten. Bij een configuratie van 4-, 6- of 8-kanalen wordt de functie van de poort Voorste luidspreker Uit.
12. **Microfoonpoort (rose).** Op deze poort kan een microfoon worden aangesloten.



Raadpleeg de tabel voor audioconfiguratie voor de functies van de audiopoorten in een configuratie van 2-, 4-, 6- of 8-kanalen.

Audio 2, 4, 6, of 8-kanalenconfiguratie

Poort	Koptelefoon 2-kanalen	4-kanalen	6-kanalen	8-kanalen
Lichtblauw (Achterpaneel)	Lijn In	Achterste luidspreker Uit	Achterste luidspreker Uit	Achterste luidspreker Uit
Limoen (Achterpaneel)	Lijn Uit	Voorste luidspreker Uit	Voorste luidspreker Uit	Voorste luidspreker Uit
Rose (Achterpaneel)	Mic In	Mic In	Bas-midden	Bas-midden
Limoen (Voorpaneel)	-	-	-	Luidspreker zijkant Uit

13. **ASUS grafische kaart (alleen op geselecteerde modellen).** De display-uitvoerpoorten op de optionele ASUS grafische kaart kunnen bij de verschillende modellen anders zijn.
14. **ASUS WLAN-kaart (alleen op geselecteerde modellen).** Met deze optionele WLAN-kaart kunt u uw computer op een draadloos netwerk aansluiten.
15. **Beugel sleufuitbreiding.** Verwijder de beugel voor sleufuitbreiding als u een uitbreidingskaart installeert.

Uw computer instellen

Deze paragraaf leidt u door het verbinden van de belangrijkste hardware-apparatuur, zoals de externe monitor, het toetsenbord, de muis en stroomkabel aan uw computer.

Een externe monitor verbinden

Gebruik de ASUS grafische kaart (alleen op geselecteerde modellen)

Verbind uw monitor via de display-uitvoerpoort met de discrete ASUS grafische kaart.

Ga als volgt te werk om met een ASUS grafische kaart een externe monitor te verbinden:

1. Verbind uw monitor via een display-uitvoerpoort met de discrete ASUS grafische kaart.
2. Steek de stekker van de monitor in een stopcontact.



De display-uitvoerpoorten op de ASUS grafische kaart kunnen bij de verschillende modellen anders zijn.

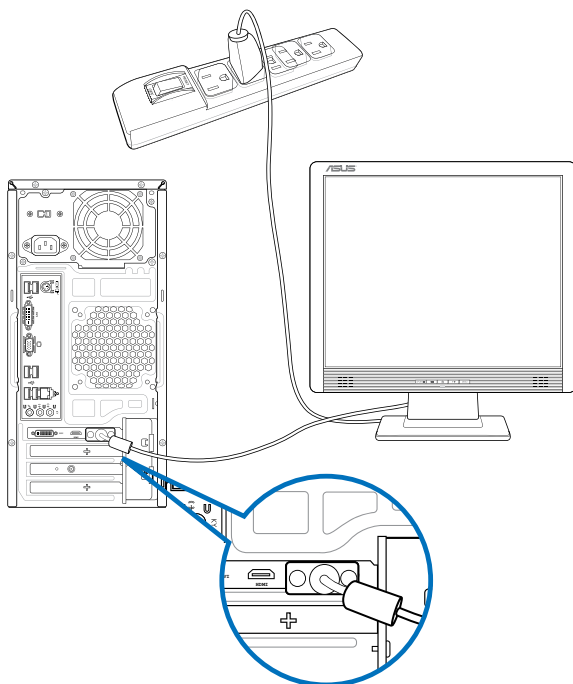

De onboard display-uitvoerpoorten gebruiken

Verbind uw monitor met de onboard display-uitvoerpoort.

Ga als volgt te werk om een externe monitor via de onboard display-uitvoerpoorten aan te sluiten:

1. Sluit op het achterpaneel van uw computer een VGA-monitor aan op de VGA-poort, of een DVI-D-monitor op de DVI-D-poort, of een HDMI-monitor op de HDMI-poort.
2. Steek de stekker van de monitor in een stopcontact.

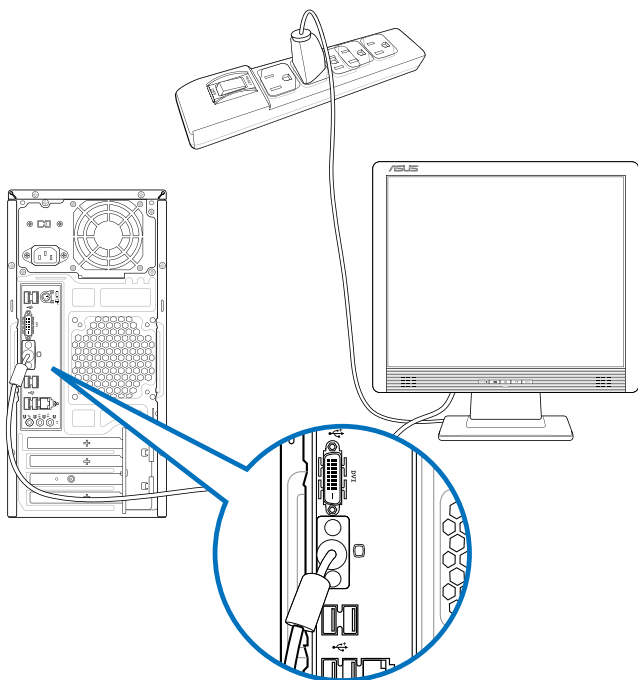

- Als uw computer met een ASUS grafische kaart komt, wordt de grafische kaart in de BIOS als het primaire display-apparaat ingesteld. Sluit uw monitor vervolgens aan op een display-uitvoerpoort op de grafische kaart aan.
- Raadpleeg **Meerdere externe monitors aansluiten** in Hoofdstuk 3 van deze gebruikershandleiding voor details over hoe meerdere externe monitors op uw computer aan te sluiten.

Een USB-toetsenbord en een USB-muis aansluiten

Sluit op het achterpaneel van uw computer een USB-toetsenbord en een USB-muis op de USB-poorten aan.

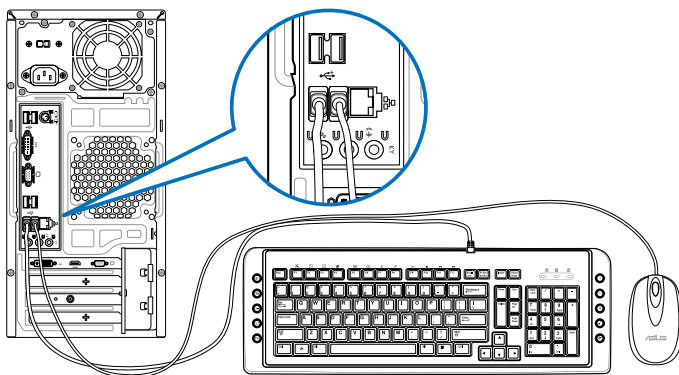

De stroomkabel verbinden

Sluit één uiteinde van de stroomkabel aan op de stroomconnector op het achterpaneel van uw computer en het andere uiteinde van een voedingsbron.

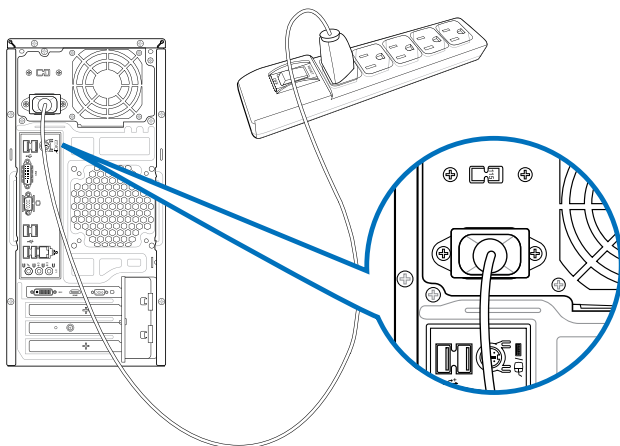

Uw computer AAN-schakelen

Deze paragraaf beschrijft hoe uw computer aan te schakelen nadat u uw computer hebt opgezet.

Uw computer AAN-schakelen

Ga als volgt te werk om uw computer AAN te schakelen:

1. Draai de aan-/uit-knop naar AAN.
2. Schakel uw monitor AAN.
3. Druk op de aan-/uit-knop op uw computer.

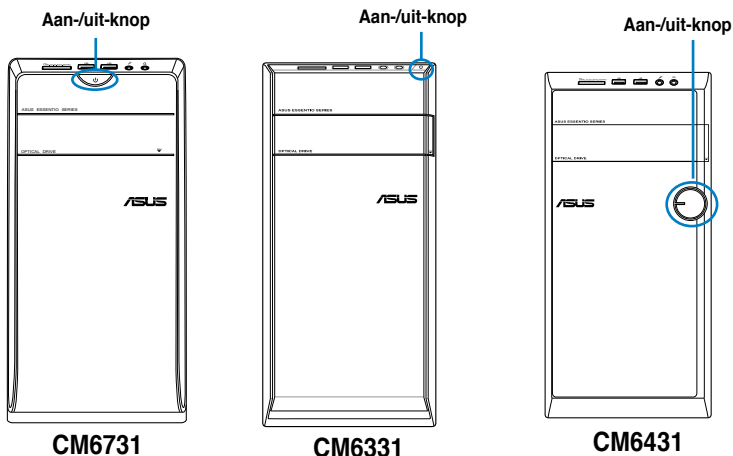

4. Wacht tot het besturingssysteem automatisch wordt geladen.



Meer details over het afsluiten van uw computer vindt u in sectie Uw computer uitschakelen in hoofdstuk.

Hoofdstuk 2

Windows® 8 gebruiken

De eerste keer opstarten

Wanneer u uw computer voor de eerste keer opstart, verschijnen een reeks schermen die u begeleiden bij de configuratie van de basisinstellingen van het besturingssysteem van uw Windows® 8.

Om voor de eerste keer op te starten:

1. Zet uw computer aan. Wacht enkele minuten totdat het scherm **Set Up Windows (Windows installeren)** verschijnt.
2. Lees aandachtig de licentievoorwaarden. Schakel het selectievakje **I accept the license terms for using Windows (Ik accepteer de licentievoorwaarden voor het gebruik van Windows)** en klik op **Accept (Accepteren)**.
3. Volg de instructies die vervolgens op het scherm verschijnen om de volgende basisitems te configureren:
 - Personaliseren
 - Instellingen
4. Zodra u klaar bent met het configureren van de basisitems, verschijnt de zelfstudie van Windows® 8. Bekijk deze zelfstudie om meer te leren over de functionaliteiten van Windows® 8.



Raadpleeg de volgende secties voor meer informatie over het gebruik van Windows® 8.

De Windows® style-interface gebruiken

De Windows®-gebruikersinterface (UI) is de weergave in tegels zoals deze wordt gebruikt in Windows® 8. Deze omvat ook de volgende functies die u kunt gebruiken terwijl u werkt op uw desktopcomputer.

Startscherm

The Startscherm appears after successfully signing in to your user account. It helps organize all the programs and applications you need in just one place.

U kunt op de Windows-toets  drukken om het startscherm vanaf elke app te starten.

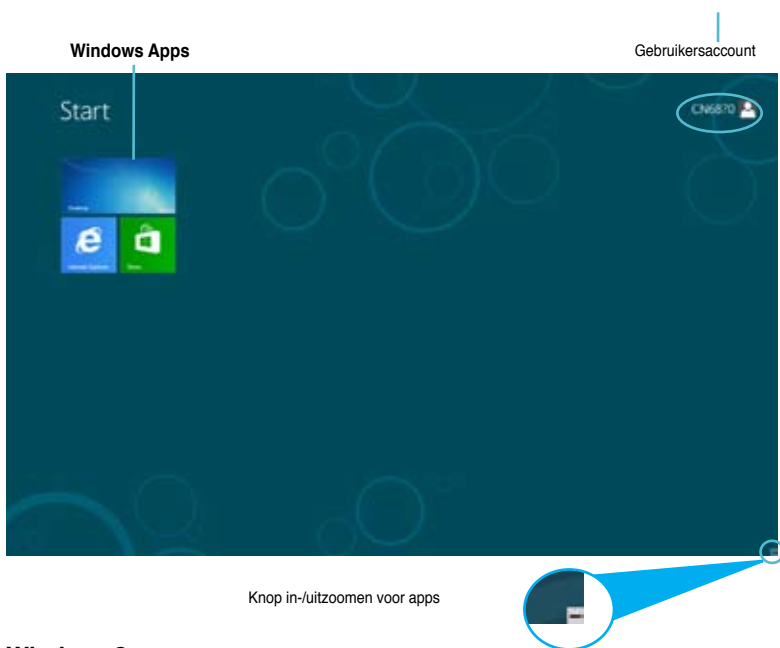

Windows® app

Dit zijn apps die op het Startscherm zijn vastgezet en als tegels worden weergegeven voor gemakkelijke toegang.



- Er is een schermresolutie 1024 x 768 pixels of hoger nodig voor het uitvoeren van een Windows®-app.



Voor sommige apps moet u zich aanmelden bij uw Microsoft-account voordat ze volledig worden gestart.

Hotspots

Via hotspots op het scherm kunt u programma's starten en de instellingen openen van uw desktopcomputer. e functies in deze hotspots kunnen worden geactiveerd via de muis.

Hotspots op een gestarte app



Hotspots op een Startscherm

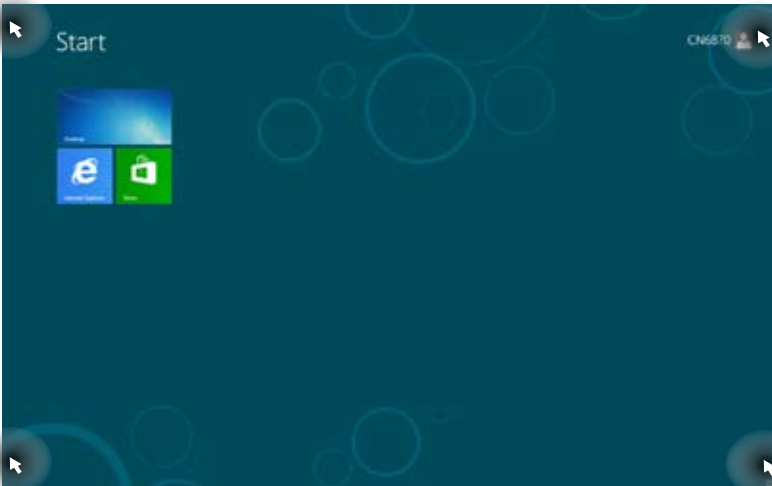

Raadpleeg de volgende pagina voor de functies van de hotspots.

Hotspot	Actie
linkerbovenhoek	<p>Beweeg uw muisaanwijzer en klik vervolgens op de miniatuur van de recente app om terug te keren naar die app.</p> <p>schuift u omlaag om alle gestarte apps weer te geven.</p>
linkerbenedenhoek	<p>Vanaf het scherm van een actieve app: Beweeg uw muisaanwijzer en klik vervolgens op de miniatuur van het startscherm om terug te keren naar het startscherm.</p> <p>OPMERKING: U kunt ook op de Windows-toets  oop uw toetsenbord drukken om terug te keren naar het startscherm.</p> <p>Vanaf het startscherm: beweeg uw muisaanwijzer boven en klik vervolgens op de miniatuur van de recente app om terug te keren</p>
bovenzijde	<p>Beweeg uw muisaanwijzer tot deze verandert in een handpictogram. Drag then drop the app to a new location.</p> <p>OPMERKING: De hotspotfunctie werkt alleen op een actieve app of wanneer u de uitlijnfunctie wilt gebruiken. Raadpleeg Uitlijnfunctie onder Werken met Windows® app.</p>
rechterhoek boven en	<p>Beweeg uw muisaanwijzer om de Charms bar (Emoticonbalk) te starten.</p>

Werken met Windows® Apps

Gebruik het toetsenbord of de muis van uw desktopcomputer om uw apps te starten en aan te passen.

Launching apps

- Plaats uw muisaanwijzer boven de app en klik vervolgens met de linkermuisknop of tik eenmaal om de app te starten.
- Druk tweemaal op de [tab] en gebruik vervolgens de pijltoetsen om te bladeren door de apps. Druk op [enter] om de door u gekozen app te starten.

Toepassingen aanpassen

U kunt de toepassingen verplaatsen, hun grootte aanpassen of ze loskoppelen van het startscherm met de volgende stappen.

- Om een toepassing te verplaatsen, sleept u de toepassing naar een nieuwe locatie.

De grootte van de apps wijzigen

Klik met de rechtermuisknop op de app om de instellingenbalk te activeren en klik vervolgens op **Smaller (Kleiner)**.

Apps loskoppelen

Om een app los te koppelen van het startscherm, klikt u met de rechtermuisknop op de app om de instellingenbalk te activeren en klikt u vervolgens op **Unpin from Start (Loskoppelen van start)**.

Apps sluiten

- Beweeg uw muisaanwijzer bovenaan in de gestarte app en wacht vervolgens tot de aanwijzer verandert in een handpictogram.
- Sleep de app naar de onderkant van het scherm om de toepassing te sluiten.
- Druk op het scherm met gestarte apps op [alt] + f4.

Alle apps openen

Vanaf het scherm All Apps (Alle apps) kunt u een instelling voor de app configureren of een app vastzetten op het startscherf of de taakbalk van de bureaubladmodus.

Het scherm All Apps (Alle apps) starten

Klik met de rechtermuisknop op het startknop of druk op  + <Z> en klik op het pictogram All Apps (Alle apps).

Een app vastzetten op het startscherf

1. Start het scherm All Apps (Alle apps).
2. Klik vanaf het scherm All Apps (Alle apps) op een app om de instellingenbalk weer te geven.
3. Klik op Pin to **Start (Vastzetten om te starten)** vanaf de instellingenbalk.

Charms bar (Emoticonbalk)

De Charms bar (Emoticonbalk) is een werkbalk die aan de rechterzijde van uw scherm kan worden geactiveerd. Dit bestaat uit verschillende hulpmiddelen waarmee u toepassingen kunt delen en snel toegang kunt verlenen voor het aanpassen van de instellingen van uw desktopcomputer.



Charms Bar (Emoticonbalk)

De Charms bar (Emoticonbalk) starte



wanneer de Charms bar (Emoticonbalk) wordt opgeroepen, verschijnt deze aanvankelijk als een set witte pictogrammen. De bovenstaande afbeelding toont u hoe de emoticonbalk eruitziet nadat deze is geactiveerd.

Gebruik de muis of het toetsenbord van de desktopcomputer om de emoticonbalk te starten.

- Beweeg uw muisaanwijzer over de hoek rechts- of linksboven van het scherm.
Druk op  + <C>.

In de Charms bar (Emoticonbalk)



Search (Zoeken)

Met dit hulpmiddel kunt u bestanden, toepassingen of programma's zoeken op uw desktopcomputer.



Share (Delen)

Met dit hulpmiddel kunt u toepassingen delen via sociale netwerksites of e-mail.



Start

Met dit hulpmiddel keert het scherm terug naar het startscherm. U kunt dit ook gebruiken vanaf het startscherm om terug te keren naar een recent geopende app.



Devices (Apparaten)

Dit hulpmiddel biedt u de mogelijkheid bestanden te openen en te delen met de apparaten die zijn aangesloten op uw desktopcomputer, zoals een extern scherm of een externe printer.



Settings (Instellingen)

Met dit hulpmiddel krijgt u toegang tot de pc-instellingen van uw desktopcomputer.

Snap feature

De functie Snap (Uitlijnen) toont twee apps naast elkaar, zodat u kunt werken of schakelen tussen apps.



Er is een schermresolutie van minstens 1366 x 768 vereist voor het gebruik van de Snap-functie.



Snap bar (Balk Uitlijning)

Snap (Uitlijnen) gebruiken

Snap (Uitlijnen) gebruiken:















1. Gebruik de muis of het toetsenbord van de desktopcomputer om Snap onscreen (Uitlijnen op het scherm) te activeren.
 - Uw muis gebruiken*
 - a) Klik op een app om deze te starten
 - b) Beweeg de muisaanwijzer bovenaan op het scherm.
 - c) Zodra de aanwijzer verandert in een handpictogram, sleept u de app naar rechts of links van het weergavevenster.





Uw toetsenbord gebruiken

- Start een app en druk vervolgens op  + <. > om de balk Snap (Uitlijnen) te activeren. De eerste app wordt automatisch in het kleinere weergavegebied geplaatst.
2. Start een andere app. Deze tweede app verschijnt automatisch in het grotere weergavegebied.
 3. Om te schakelen tussen apps, drukt u op  + <J>.

Andere sneltoetsen

Met uw toetsenbord kunt u ook de volgende sneltoetsen gebruiken om u te helpen uw toepassingen te starten en te navigeren in Windows®8.

	Schakelt tussen het startscherm en de laatste actieve app.
 + <D>	Start het bureaublad.
 + <E>	Start het computervenster op het bureaublad.
 + <F>	Opent het deelvenster File search (Bestand zoeken).
 + <H>	Opent het deelvenster Share (Delen).
 + <I>	Opent het deelvenster Settings (Instellingen).
 + <K>	Opent het deelvenster Devices (Apparaten).
 + <L>	Activeer het scherm Lock (Vergrendelen).
 + <M>	Minimaliseert het venster Internet Explorer.
 + <P>	Opent het deelvenster Second screen (Tweede scherm).
 + <Q>	Opent het deelvenster Apps search (Apps zoeken).
 + <R>	Opent het venster Run (Uitvoeren).
 + <U>	Opent Ease of Access Center (Centrum gemakkelijke toegang).
 + <W>	Opent het deelvenster Settings search (Instellingen zoeken).
 + <X>	Opent een menuvenster van Windows-gereedschappen.

 + <+>	Start het vergrootglas en zoomt in op uw scherm.
 + <->	Zoomt uit van uw scherm.
 + <->	Hiermee kunt u een kijkje nemen op het bureaublad.
 + <Enter>	Opent de Narrator Settings (Verhaalinstellingen).
 + <Prt Sc>	Schakelt de print screen-functie in.

Uw desktopcomputer UITSCHAKELEN

Uw desktopcomputer UITSCHAKELEN:

- Voer een van de volgende bewerkingen uit om de desktopcomputer uit te schakelen:•
Klik vanaf de Emoticonbalk op **Settings (Instellingen) > Power (Voeding) > Shut down (Uitschakelen)** om normaal uit te schakelen.
- Klik op **Power (Voeding) > Shutdown (Uitschakelen)** vanaf het aanmeldingsscherm
- Als uw desktopcomputer niet reageert, houdt u de voedingsknop minstens vier (4) seconden ingedrukt tot de desktopcomputer wordt uitgeschakeld.

Uw desktopcomputer in de slaapstand zetten

Druk eenmaal op de voedingsknop om uw desktopcomputer in de slaapstand te zetten.

De BIOS Setup starten

BIOS (Basic Input and Output System) slaat de hardware-instellingen van het systeem op die nodig zijn voor het opstarten van het systeem op de desktopcomputer.

In normale omstandigheden, zijn de standaard BIOS-instellingen van toepassing op de meeste situaties om optimale prestaties te garanderen. Wijzig de standaard BIOS-instellingen niet, behalve in de volgende omstandigheden:

- Tijdens het opstarten van het systeem verschijnt een foutbericht op het scherm waarin wordt gevraagd de BIOS Setup uit te voeren.
- U hebt een nieuwe systeemcomponent geïnstalleerd die verdere BIOS-instellingen of -update vereist.



Ongeschikte BIOS-instellingen kunnen leiden tot instabiliteit of opstartfouten. Wij raden u sterk aan de BIOS-instellingen alleen te wijzigen met de hulp van bevoegd onderhoudspersoneel.

De BIOS snel openen

De opstarttijd van Windows® 8 is relatief snel. Daarom hebben we de volgende drie manieren ontwikkeld om snel toegang te krijgen tot de BIOS:

- Houd de voedingsknop op uw desktopcomputer minstens vier seconden ingedrukt om uw desktopcomputer uit te schakelen. Druk vervolgens opnieuw op de voedingsknop om uw desktopcomputer opnieuw in te schakelen en druk op tijdens POST.
- Wanneer uw desktopcomputer is uitgeschakeld, koppelt u de voedingskabel los van de voedingsaansluiting van de desktopcomputer. Sluit de voedingskabel opnieuw aan en druk op de voedingsknop om uw desktopcomputer in te schakelen. Druk op tijdens POST.



POST (Power-On Self Test) staat voor een reeks via software beheerde diagnostische tests die worden uitgevoerd wanneer u de desktopcomputer inschakelt.

Hoofdstuk 3

Apparaten op uw computer aansluiten

Een USB-opslagapparaat aansluiten

Deze desktop PC biedt USB 2.0/1.1-poorten op de voor- en achterpanelen. Met de USB-poorten kunt u USB-apparaten, zoals opslagapparaten, aansluiten.

Ga als volgt te werk om een USB-opslagapparaat aan te sluiten:

- Plaats het USB-opslagapparaat in uw computer.

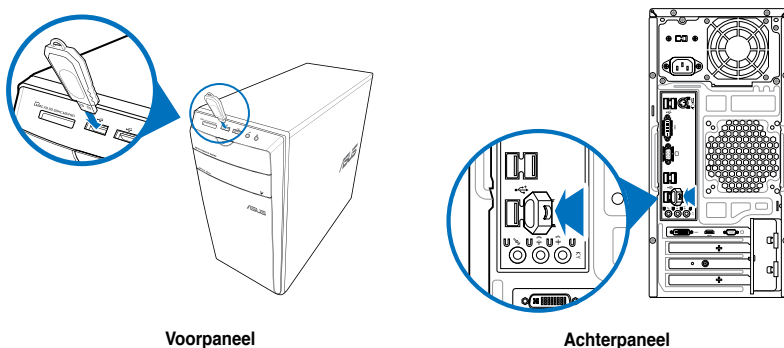

Ga als volgt te werk om een USB-opslagapparaat te verwijderen:

1. Klik vanaf het startscherm op **Desktop** om de bureaubladmodus te starten.
2. Klik in de taakbalk op  en klikt vervolgens op **Eject [Name of USB Drive]** ([Naam USB-station] uitwerpen).
3. Als het bericht **Safe to Remove Hardware** (Veilig om hardware te verwijderen) verschijnt, verwijdert u het USB-opslagapparaat van uw computer.

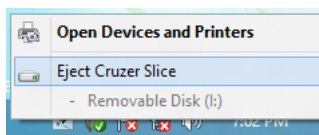

NIET een USB-opslagapparaat verwijderen als nog gegevens worden overgedragen. Dit kan namelijk gegevensverlies of schade aan het USB-opslagapparaat veroorzaken.

Microfoon en luidsprekers aansluiten

Deze desktop PC komt met poorten voor microfoon en luidsprekers op zowel het voor- als achterpaneel. De audio I/O-poorten bevinden zich op het achterpaneel en hiermee kunt u stereoluidsprekers met 2, 4, 6, en 8 kanalen aansluiten.

Koptelefoon en mic aansluiten

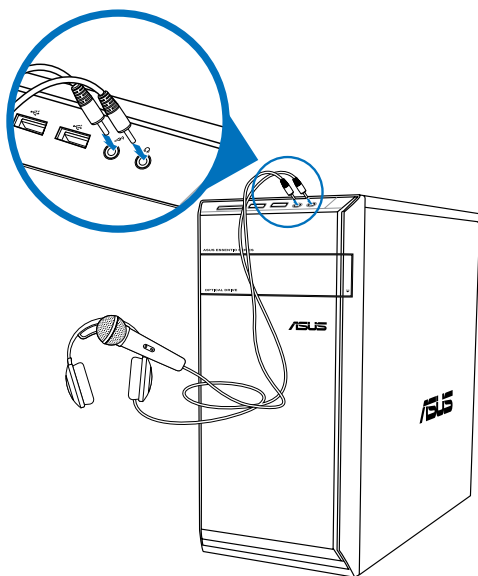

Luidsprekers met 2 kanalen aansluiten

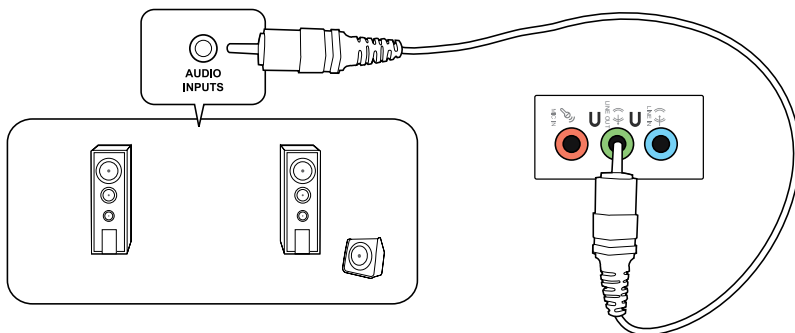

Luidsprekers met 4 kanalen aansluiten

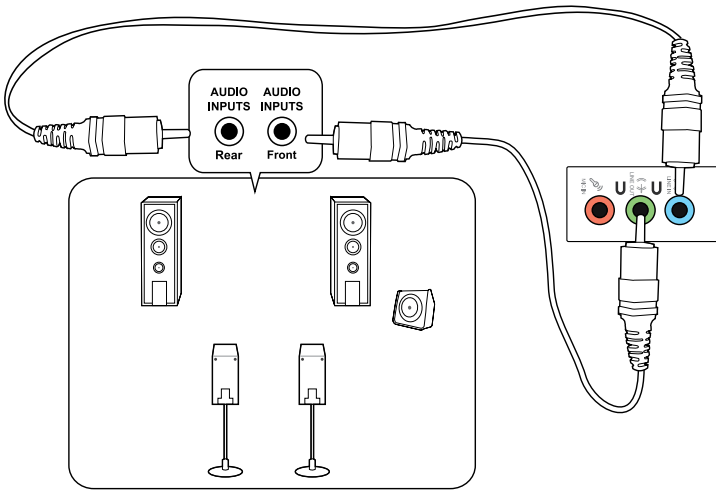

Luidsprekers met 6 kanalen aansluiten

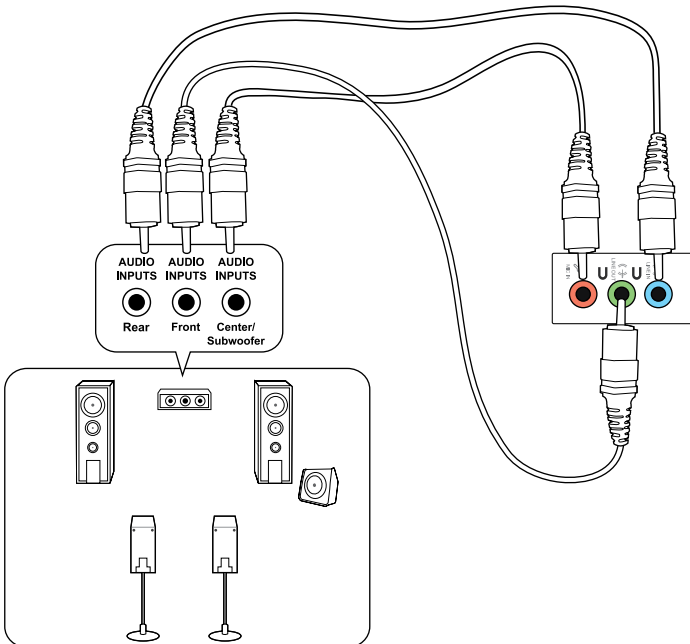

Luidsprekers met 8 kanalen aansluiten

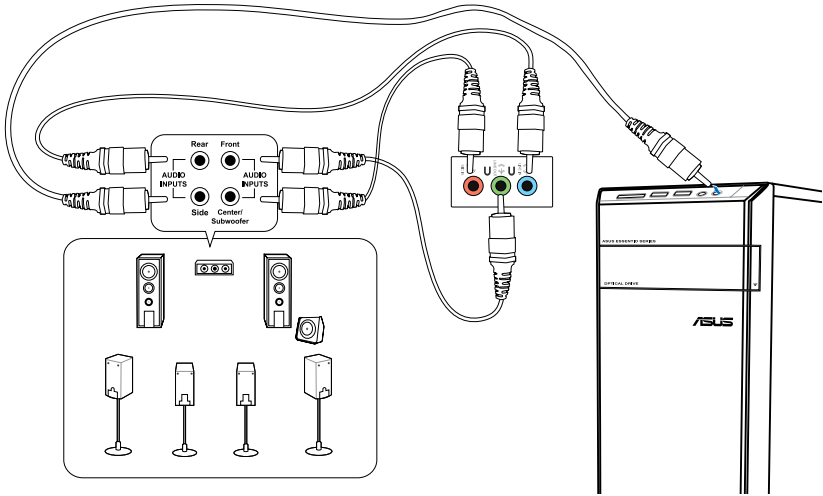

Meerdere externe schermen aansluiten

Uw desktop PC kan met VGA-, HDMI- of DVI-poorten komen en laat u meerdere externe schermen aansluiten.



Als in uw computer een grafische kaart is geïnstalleerd, sluit u de schermen op de uitvoerpoorten van de grafische kaart aan.

Meerdere schermen instellen

Als u meerdere schermen gebruikt, kunt u weergavemodi instellen. U kunt het aanvullende scherm als duplicaat van uw hoofdscherm gebruiken, of als uitbreiding ervan om uw Windows desktop te vergroten.

Ga als volgt te werk om meerdere schermen in te stellen:

1. Schakel uw computer uit.
2. Verbind de twee schermen met uw computer en verbindt de stroomkabels van de schermen. Raadpleeg in Hoofdstuk 1 de paragraaf **Uw computer instellen** voor details over op uw computer een monitor aan te sluiten.

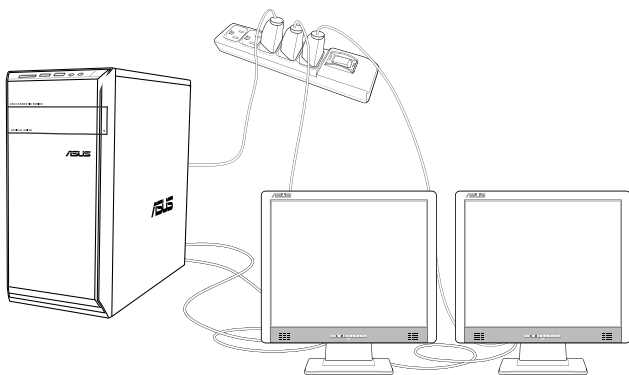

Bij sommige grafische kaarten heeft alleen het scherm die als hoofdscherm is ingesteld, tijdens POST weergave. De dubbele schermfunctie werkt alleen onder Windows.

3. Zet uw computer aan.
4. Doe één van het volgende om het instellingenschermbild **Screen Resolution (Schermresolutie)** te openen:

Vanaf het startscherm

- a) Start het scherm All Apps (Alle apps) en koppel het bedieningspaneel aan het startscherm.



Raadpleeg **Een app vastzetten op het Windows® startscherm** in de sectie **Werken met Windows® apps**.

- b) Klik vanaf het configuratiescherm op **Adjust screen resolution (Beeldschermresolutie)** aanpassen onder **Appearance and Personalization (Vormgeving en persoonlijke instellingen)**.

Vanaf het scherm Bureaubladmodus

- a) Start de bureaubladmodus vanaf het startscherm.
- b) Klik met de rechtermuisknop op een willekeurige plaats op het scherm Bureaubladmodus. Wanneer het pop-upmenu verschijnt, klikt u op **Personalize (Personaliseren) > Display (Beeldscherm) > Change display settings (Beeldscherminstellingen wijzigen)**.

5. Selecteer van de vervolgkeuzelijst **Multiple displays: (Meerdere schermen):** de weergavemodus.
 - **Deze schermen dupliceren:** Selecteer deze optie om het aanvullende scherm als een duplicaat van uw hoofdscherm te gebruiken.
 - **Deze schermen uitbreiden:** Selecteer deze optie om het aanvullende scherm als uitbreidingsscherm te gebruiken. Dit vergroot de ruimte op uw bureaublad.
 - **Bureaublad maar op 1 / 2 tonen:** Selecteer deze optie om het scherm alleen op scherm 1 of scherm 2 weer te geven.

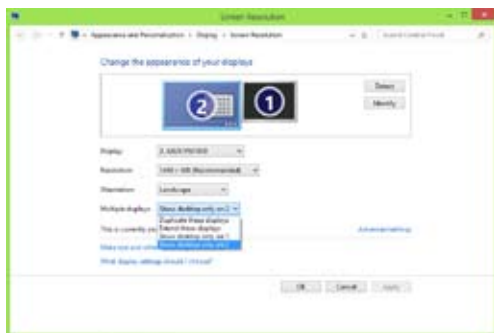

6. Klik op **Apply (Toepassen)** of op **OK**. Klik daarna op het bevestigingsbericht op **Keep Changes (Wijzigingen bewaren)**.

Hoofdstuk 4

Uw computer gebruiken

Juiste houding bij het gebruik van uw Desktop PC

Als u uw Desktop PC gebruikt, is het belangrijk de juiste houding te bewaren om spanning op uw polsen, handen en andere gewrichten of spieren te vermijden. Deze paragraaf biedt u tips over hoe fysieke ongemakken en mogelijk letsel te vermijden terwijl u uw Desktop PC gebruikt en ervan geniet.



Ga als volgt te werk om de juiste houding te behouden:

- Plaats uw werkstoel om te verzekeren dat uw ellebogen ter hoogte of iets boven het toetsenbord zijn om een comfortabele typhouding te verkrijgen.
- Stel de hoogte van uw stoel af om te verzekeren dat uw knieën iets hoger zijn dan uw heupen om de achterkant van uw dijen te ontspannen. Indien nodig, dient u een voetsteun te gebruiken om de hoogte van uw knieën te verhogen.
- Stel de rug van uw stoel zo af dat de basis van uw ruggengraat stevig wordt ondersteund en iets naar achteren wordt gebracht.
- Zit rechtop met uw knieën, ellebogen en heupen in een hoek van ongeveer 90° terwijl u achter de computer zit.
- Plaats het scherm recht voor u en draai de bovenkant van het computerscherm op oogniveau zodat uw ogen iets naar beneden zijn gericht.
- Houd de muis naast het toetsenbord en, indien nodig, gebruik een polssteun ter ondersteuning om tijdens het typen de druk van uw polsen te halen.
- Gebruik uw Desktop PC in een goed verlichte ruimte en houdt het uit de buurt van bronnen die glinsteren, zoals ramen of rechtstreeks zonlicht.
- Neem regelmatig kleine pauzes van het gebruik van uw Desktop PC.

De geheugenkaartlezer gebruiken

Digitale camera's en andere digitale beeldapparatuur gebruiken geheugenkaarten om digitale foto's of mediabestanden op te slaan. Met de ingebouwde geheugenkaartlezer op het voorpaneel van uw systeem kunt u van en naar verschillende geheugenkaartstations lezen en schrijven.

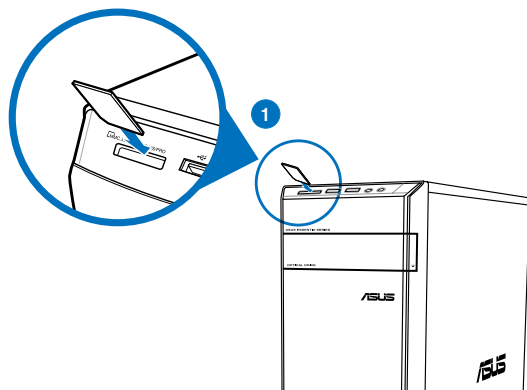

Ga als volgt te werk om de geheugenkaart te gebruiken:

1. Plaats de geheugenkaart in de kaartsleuf.



- Een geheugenkaart is gesleuteld zodat het in maar één richting past. Om schade aan de kaart te vermijden, mag u een kaart NIET in een sleuf forceren.
- U kunt de media in één of meer kaartsleuven plaatsen en elke media onafhankelijk gebruiken. Plaats per keer maar één geheugenkaart in een sleuf.

2. Selecteer van het venster AutoPlay (automatisch afspelen) een programma voor toegang tot uw bestanden.



- Als AutoPlay NIET is ingeschakeld op uw computer, beweegt u de muisaanwijzer over de linkerbenedenhoek van het Windows®-bureaublad en klik vervolgens met de rechtermuisknop op de miniatuur van het startscherm. Klik in het pop-upmenu op **File Explorer (Verkenner)** en dubbelklik vervolgens op het geheugenkaartpictogram om toegang te krijgen tot de gegevens op de kaart.
- Elke kaartsleuf heeft zijn eigen stationspictogram die op het scherm **Computer** wordt weergegeven.

3. Wanneer voltooid, klikt u met de rechtermuisknop op het pictogram van het geheugenkaartstation op het scherm **Computer**. Daarna klikt u op **Eject (Uitwerpen)** en verwijdert u de kaart.



Beweeg uw muisaanwijzer over de linkerbenedenhoek van het Windows®-bureaublad en klik vervolgens met de rechtermuisknop op de miniatuur van het startscherm. Klik in het pop-upmenu op **File Explorer (Verkenner)** om het scherm **Computer** te openen.



Verwijder kaarten nooit tijdens of direct na het lezen, kopiëren, formateren of verwijderen van gegevens op de kaart, anders kan zich gegevensverlies voordoen.



Om gegevensverlies te voorkomen, gebruikt u in het Windows-notificatiegebied de optie "Hardware veilig verwijderen en media uitwerpen" voordat u de geheugenkaart verwijdert.

Het optisch station gebruiken

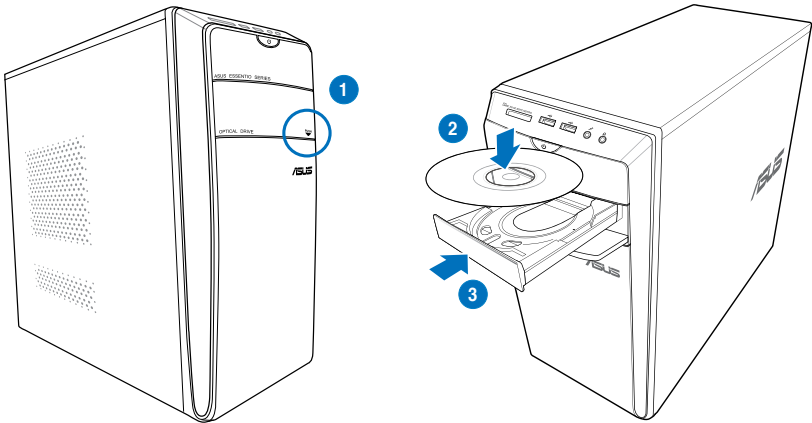

Een optische schijf plaatsen

Ga als volgt te werk om een optische schijf te plaatsen:

1. Druk, terwijl uw systeem aan is, op de uitwerpknop onder de stationlade om de lade te openen.
2. Plaats de schijf in het optische station met het label naar boven gericht.
3. Duw de lade om het te sluiten.
4. Selecteer van het venster AutoPlay (automatisch afspelen) een programma voor toegang tot uw bestanden.



Als AutoPlay NIET is ingeschakeld op uw computer, beweegt u de muisaanwijzer over de linkerbenedenhoek van het Windows®-bureaublad en klik vervolgens met de rechtermuisknop op de miniatuur van het startscherm. Klik in het pop-upmenu op **File Explorer (Verkenner)** en dubbelklik vervolgens op het CD/DVD pictogram om toegang te krijgen tot de gegevens op de kaart.

Een optische schijf verwijderen

Ga als volgt te werk om een optische schijf te verwijderen:

1. Terwijl het systeem aan is, moet u één van het volgende doen om de lade uit te werpen:
 - Druk onder de stationlade op de uitwerpknop.
 - Druk met de rechtermuisknop op het cd/dvd-station op het scherm **Computer** en klik daarna op **Eject (Uitwerpen)**.



Beweeg uw muisaanwijzer over de linkerbenedenhoek van het Windows®-bureaublad en klik vervolgens met de rechtermuisknop op de miniatuur van het startscherm. Klik in het pop-upmenu op File Explorer (Verkenner) om het scherm Computer te openen.

2. Verwijder de schijf uit het schijfstation.

Het multimedia-toetsenbord gebruiken (alleen op geselecteerde modellen)



Het toetsenbord verschilt bij de diverse modellen. Alle afbeeldingen in dit gedeelte zijn alleen ter referentie.

Modern bekabeld ASUS KB34211-toetsenbord

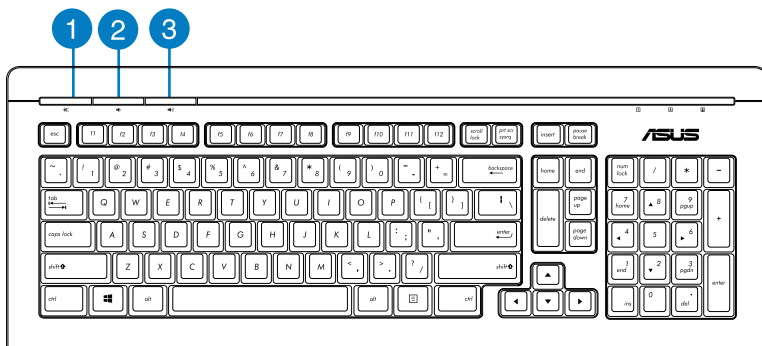

Sneltoetsen	Beschrijving
1	Schakelt de modus voor het dempen van het volume in/uit.
2	Verlaagt het systeemvolume.
3	Verhoogt het systeemvolume.

Toetsenbord met aansluitdraad ASUS PK1100

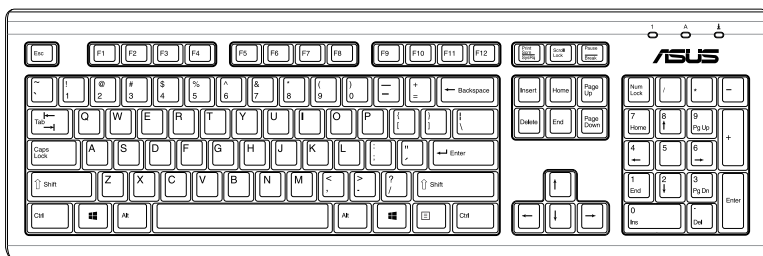

Hoofdstuk 5

Verbinden met het Internet

Bekabelde verbinding

Gebruik een RJ-45-kabel om uw computer met een DSL/kabelmodem of een local area network (LAN-netwerk) te verbinden.

Via een DSL/kabelmodem verbinden

Ga als volgt te werk om een DSL/kabelmodem te verbinden:

1. Stel uw DSL/kabelmodem in.



Raadpleeg de documentatie die met uw DSL/kabelmodem wordt geleverd.

2. Verbind één uiteinde van een RJ-45-kabel met de LAN-poort (RJ-45) op het achterpaneel van uw computer en het andere uiteinde met een DSL/kabelmodem.

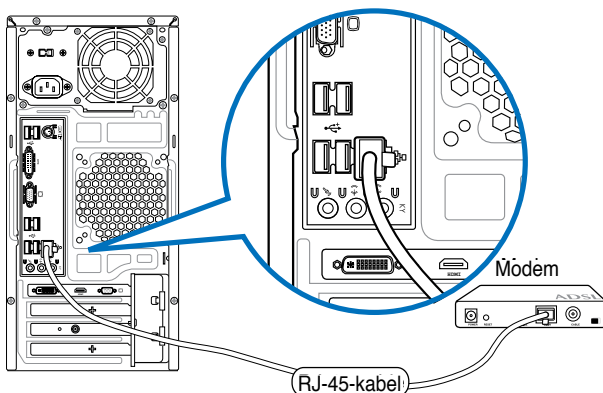

3. Schakel de DSL/kabelmodem en uw computer in.
4. Configureer de benodigde instellingen voor internetverbinding.



- Meer details vindt u in de secties **Een dynamische IP/PPPoE-netwerkverbinding configureren** of **Een statische IP-netwerkverbinding configureren**.
- Neem contact op met uw Internet serviceprovider (ISP) voor details of hulp bij het instellen van uw internetverbinding.

Verbinden via het local area network (LAN-netwerk)

Ga als volgt te werk om via LAN te verbinden:

1. Verbind één uiteinde van een RJ-45-kabel met de LAN-poort (RJ-45) op het achterpaneel van uw computer en het andere uiteinde met uw LAN.

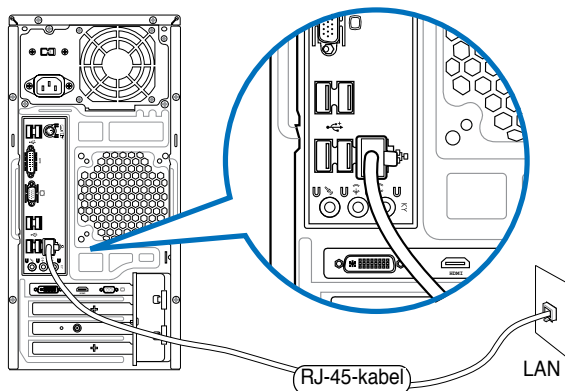

2. Zet uw computer aan.
3. Configureer de benodigde instellingen voor internetverbinding.



- Meer details vindt u in de secties **Een dynamische IP/PPPoE-netwerkverbinding configureren** of **Een statische IP-netwerkverbinding configureren**.
- Neem contact op met uw Internet serviceprovider (ISP) voor details of hulp bij het instellen van uw internetverbinding.

Een dynamische IP/PPPoE-netwerkverbinding configureren

Een dynamische IP/PPPoE- of statische IP-netwerkverbinding configureren:

1. Klik vanaf het startscherm op Desktop om de bureaubladmodus te starten.



2. Klik met de rechtermuisknop in de taakbalk van Windows® op het netwerkpictogram



en klik op **Netwerkcentrum openen**.

3. Klik vanaf het scherm Open Network and Sharing Center (Netwerkcentrum openen) op **Change Adapter settings (Adapterinstellingen wijzigen)**.

4. Klik met de rechtermuisknop op uw LAN en selecteer **Properties (Eigenschappen)**.

5. Klik op **Internet Protocol version 4 (TCP/IP) (Internetprotocol versie 4 (TCP/IP))** en klik daarna op **Properties (Eigenschappen)**.

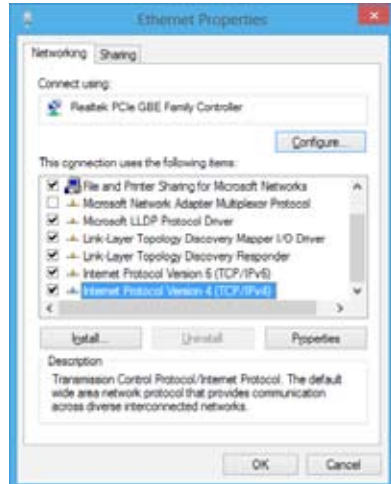

6. Klik op **Obtain an IP address automatically (Automatisch een IP-adres verkrijgen)** en klik op **OK**.



Ga door naar de volgende stappen als u een PPPoE-verbinding gebruikt

7. Keer terug naar het **Network and Sharing Center (Netwerkcentrum)** en klik vervolgens op **Set up a new connection or network (Een nieuwe verbinding of netwerk instellen)**.

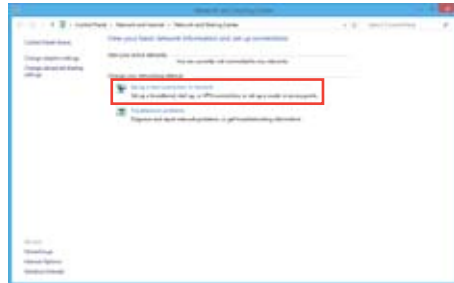

8. Selecteer **Connect to the Internet (Verbinding maken met het internet)** en klik op **Next (Volgende)**.

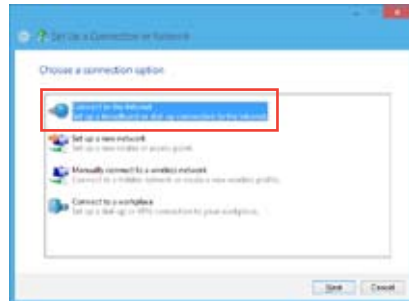

9. Selecteer **Broadband (PPPoE)** (**Breedband (PPPoE)**) en klik op **Next (Volgende)**.

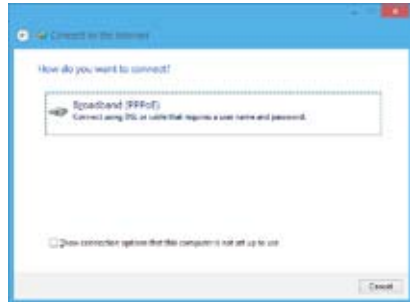

10. Voer uw gebruikersnaam, wachtwoord en verbindingsnaam in. Klik op **Connect (Verbinden)**. Klik op **Close (Sluiten)** om de configuratie te voltooien.

11. Klik op het netwerkpictogram in de taakbalk en klik op de verbinding die u net hebt gemaakt.

12. Voer uw gebruikersnaam en het wachtwoord in. Klik op **Connect (Verbinden)** om een verbinding te maken met het internet.



13. Voer uw gebruikersnaam en het wachtwoord in. Klik op **Connect (Verbinden)** om een verbinding te maken met het internet.

Een statische IP-netwerkverbinding configureren

Een statische IP-netwerkverbinding configureren:

1. Herhaal stappen 1 tot 4 van de vorige sectie **Een dynamische IP/PPPoE-netwerkverbinding configureren**.
2. Klik op **Use the following IP address (Het volgende IP-adres gebruiken)**.
3. Voer het IP-adres, subnetmasker en gatewayadres van uw serviceprovider in.
4. Voer, indien nodig, het adres van de voorkeurs-DNS-server en het alternatieve adres in.
5. Klik op **OK** wanneer u klaar bent.



Draadloze verbinding (alleen op geselecteerde modellen)

Sluit uw computer via een draadloze verbinding aan op het internet.



Om een draadloze verbinding te verkrijgen, moet u met een draadloos toegangspunt (access point, AP) verbinding maken.

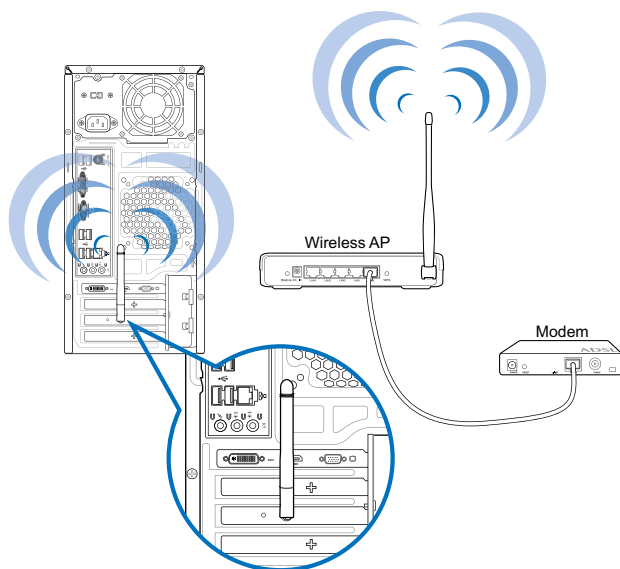

- Om het bereik en de gevoeligheid van het draadloze radiosignaal te vergroten, dient u de externe antennes aan de antenne-connectoren op de ASUS WLAN-kaart aan te sluiten.
- Plaats de antennes voor de beste draadloze prestatie, bovenop uw computer.
- De externe antennes zijn optionele items.

Een verbinding maken met een Wifi-netwerk:

1. Voer een van de volgende bewerkingen uit om de **Charms bar (Emoticonbalk)** te starten vanaf het startscherm of vanaf elke toepassingsmodus:
 - a) Beweeg uw muisaanwijzer bovenaan of onderaan rechts op het scherm.
 - b) Druk op uw toetsenbord op  + <C>.



Emoticonbalk

3. Selecteer Settings (Instellingen) vanaf de Emoticonbalk en klik op het netwerkpictogram .
4. Selecteer het netwerk waarmee u een verbinding wilt maken in de lijst.
5. Klik op **Connect (Verbinden)**.



Hoofdstuk 6

De hulpprogramma's gebruiken



De ondersteunings-dvd en herstel-dvd zijn mogelijk niet in het pakket opgenomen. U kunt deze zelf branden. Raadpleeg **Recovering your system (Uw systeem herstellen)** voor details.

ASUS AI Suite II

ASUS AI Suite II is een één-in-alles-interface die uit diverse ASUS-hulpprogramma's bestaat en waarmee gebruikers deze hulpprogramma's gelijktijdig kunnen lanceren en gebruiken.

ASUS AI Suite II gebruiken

De AI Suite II start automatisch als u het Windows®-besturingssysteem (OS) ingaat. Het pictogram van de AI Suite II icon verschijnt in het Windows®-notificatiegebied. Klik op de pictogram om de hoofdmenubalk van de AI Suite II te openen.

Klik op elke knip om een hulpprogramma te selecteren en te lanceren, om het systeem te controleren, om de moederbord-BIOS bij te werken, om de systeeminformatie weer te geven en om de instellingen van de AI Suite II aan te passen.



- De toepassingen in het menu Tool (Hulpprogramma) verschillen afhankelijk van de modellen.
- De schermopnamen van AI Suite II in deze handleiding zijn uitsluitend informatief bedoeld. De werkelijke schermopnamen verschillen afhankelijk van de modellen.

Extra

De sectie **Tool (Extra)** omvat de panelen voor EPU, Probe II en Sensor record.

EPU

EPU is een energie-efficiënt hulpprogramma die aan diverse computervereisten voldoet. Dit hulpprogramma levert diverse modi die u kunt selecteren om systeemvermogen te besparen. Door de Automatische modus te selecteren, schakelt het systeem automatisch en volgens de huidige systeemstatus tussen de modi. U kunt ook elke modus aanpassen door instellingen zoals CPU-frequentie, GPU-frequentie, vCore-spanning en ventilator bediening te configureren.

EPU lanceren

Na van de ondersteunings-dvd AI Suite II te installeren, lanceert u de EPU door op de hoofdmenubalk van de AI Suite II op Tool (Extra) > EPU te klikken.

Meervoudige modi voor systeembesturing

Geef het volgende bericht weer als er geen VGA-motor voor stroombesparing is gedetecteerd.

Als de items branden, betekent dit dat de motor voor stroombesparing is geactiveerd

Geeft de gereduceerde hoeveelheid CO2 weer

***Schakelt tussen de weergave van Totaal en Huidige CO2 verminderd**

Geeft het huidige CPU-vermogen weer

Geavanceerde instellingen voor elke modus

Geeft van elke modus de systeemeigenschappen weer



- *. Selecteer **From EPU Installation (Van EPU-installatie)** om de CO2 te tonen die, sinds u EPU hebt geïnstalleerd, is verminderd.
- *. Selecteer **From the Last Reset (Van de laatste reset)** om de totaal CO2 te tonen die, sinds u op de knop Wissen hebt geklikt, is verminderd.

Probe II

Probe II is een hulpprogramma dat de vitale componenten van de computer controleert en enige problemen met deze componenten detecteert en u hierover waarschuwt. Probe II voelt ondermeer ventilatorrotaties, CPU-temperatuur en systeemspanningen. Met dit hulpprogramma bent u verzekerd dat uw computer altijd in een gezonde bedrijfsconditie is.

Probe II lanceren

Na van de ondersteunings-dvd AI Suite II te installeren, lanceert u de Probe II door op de hoofdmenubalk van de AI Suite II op **Tool (Extra) > Probe II** te klikken.

Probe II configureren

Klik op de tabbladen **Voltage/Temperature/Fan Speed (Spanning/Temperatuur/Ventilator-snelheid)** om de sensors te activeren of om de drempelwaarden van de sensors bij te stellen. Met het tabblad **Preference (Voorkeur)** kunt u de tijdsinterval van de waarschuwingen van de sensors aanpassen, of de temperatuureenheid wijzigen.

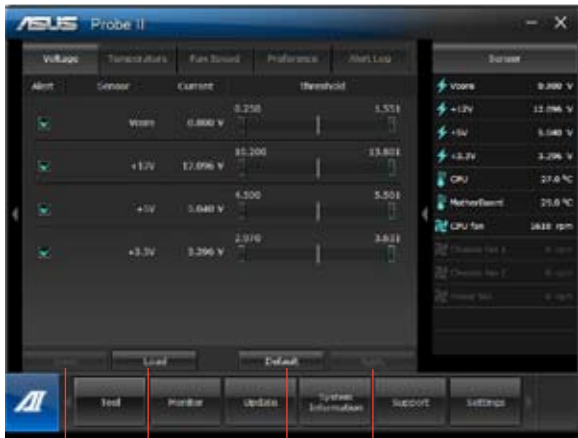

Slaat uw configuratie op

Laadt uw opgeslagen configuratie

Laadt de standaard drempelwaarden voor elke sensor

Past uw wijzigingen toe

Sensor Recorder

Met Sensor Recorder kunt u de wijzigingen in de systeemspanning, temperatuur en ventilatorsnelheid controleren en de wijzigingen opnemen.

Sensor Recorder lanceren

Na van de ondersteunings-dvd AI Suite II te installeren, klikt u op **Tool (Extra) > Sensor Recorder** op de hoofdmenubalk van AI Suite II om PC Probe te lanceren.

Sensor Recorder configureren

Klik op de tabbladen **Voltage/Temperature/Fan Speed (Spanning/Temperatuur/Ventilatorsnelheid)** en selecteer de sensors die u wilt controleren. Met het tabblad **History Record (Historie-opname)** kunt u de wijzigingen in de sensors die u hebt ingeschakeld, opnemen.

Selecteer de sensors die u wilt controleren.

Sleep om gedurende een bepaalde tijdperiode de status weer te geven

Klik om de Y-as in/uit te zoomen

Klik om de X-as in/uit te zoomen

Klik om naar de standaardmodus terug te keren

Scherms

De sectie **Monitor (Scherms)** omvat de panelen Sensor en CPU-frequentie.

Sensor

Het paneel Sensor geeft de huidige waarde van een systeemsensor weer, zoals ventilatorrotatie, CPU-temperatuur en spanningen. Klik op de hoofdmenubalk van AI Suite II op **Monitor**

(**Scherms**) > **Sensor** om het paneel Sensor te lanceren.

CPU-frequentie

Het paneel CPU-frequentie geeft de huidige CPU-frequentie en CPU-gebruik weer. Klik op de hoofdmenubalk van AI Suite II op **Monitor (Scherms) > CPU Frequency (CPU-frequentie)** om het paneel CPU-frequentie te lanceren.

Update

Met de sectie Update kunt u de moederbord-BIOS bijwerken, evenals de BIOS-startlogo met de voor ASUS ontworpen hulpprogramma's voor bijwerken.

ASUS update

De ASUS Update is een hulpprogramma waarmee u de moederbord-BIOS in het Windows®-besturingsstelsel kunt beheren, opslaan en bijwerken. Met het hulpprogramma ASUS Update kunt u de BIOS rechtstreeks vanaf de internet bijwerken, het nieuwste BIOS-bestand van het internet downloaden, de BIOS vanaf een bijgewerkt BIOS-bestand bijwerken, het huidige BIOS-bestand opslaan of de informatie van de BIOS-versie weergeven.

De BIOS via de internet bijwerken

Ga als volgt te werk om de BIOS via de internet bij te werken:

1. Selecteer van het scherm ASUS Update, **Update BIOS from Internet (Update BIOS van internet)** en klik daarna op **Next (Volgende)**.
2. Selecteer de dichtstbijzijnde ASUS FTP-site om netwerkverkeer te vermijden.
Als u de functie voor BIOS-downgrade en de functie Automatische BIOS back-up wilt inschakelen, schakelt u op het scherm de keuzevakken voor de twee items in.
3. Selecteer de BIOS-versie die u wilt downloaden. Klik op **Next (Volgende)**.
Als geen bijgewerkte versie wordt gedetecteerd, wordt het als het scherm op de rechterzijde weergegeven.
4. U kunt beslissen of u het BIOS-startlogo, wat de afbeelding is die tijdens de Power-On Self-Tests (POST) op het scherm verschijnt, wilt veranderen. Klik op **Yes (Ja)** als u het startlogo wilt wijzigen of op **No (Nee)** om door te gaan.
5. Volg de instructies op het scherm om het updateproces te voltooien.

De BIOS via een BIOS-bestand bijwerken

Ga als volgt te werk om de BIOS via een BIOS-bestand bij te werken:

1. Selecteer van het scherm ASUS Update, **Update BIOS from file (Update BIOS van bestand)** en klik daarna op **Next (Volgende)**.
2. Zoek via het scherm Open het BIOS-bestand, klik op **Open** en klik op **Next (Volgende)**.
3. U kunt beslissen of u het startlogo van de BIOS wilt wijzigen. Klik op **Yes (Ja)** als u het startlogo wilt wijzigen of op **No (Nee)** om door te gaan.
4. Volg de instructies op het scherm om het updateproces te voltooien.

My Logo

Met ASUS My Logo kunt u het opstartlogo aanpassen. Het opstartlogo is het beeld dat verschijnt op het scherm tijdens de POST (Power-On Self-Tests = zelftest bij inschakelen). Met ASUS My Logo kunt u het volgende doen:

- Het huidige BIOS-opstartlogo van uw moederbord wijzigen
- Wijzig het opstartlogo van een gedownload BIOS-bestand en werk deze BIOS bij voor uw moederbord.
- Wijzig het opstartlogo van een gedownload BIOS-bestand zonder deze BIOS bij te werken voor uw moederbord.



Controleer of het BIOS-item Full Screen Logo (Logo op volledig scherm) is ingesteld op [Enabled] (Ingeschakeld) om het opstartlogo weer te geven. Raadpleeg het gedeelte Configuratie opstartinstellingen van het hoofdstuk BIOS Setup in de handleiding.

Het BIOS-opstartlogo wijzigen

1. Klik in de hoofdmenubalk van AI Suite II op **Update > MyLogo**.
2. Selecteer een van deze drie opties en klik op **Next (Volgende)**:
 - Het BIOS-opstartlogo van mijn moederbord wijzigen
 - Het opstartlogo van een gedownload BIOS-bestand wijzigen en deze BIOS bijwerken voor mijn moederbord
 - Het opstartlogo van een gedownload BIOS-bestand wijzigen (maar deze BIOS niet bijwerken voor mijn moederbord)



Voordat u de laatste twee opties gebruikt, moet u ervoor zorgen dat u een BIOS-bestand naar uw computer downloadt via ASUS Update.

3. Zoek het afbeeldingsbestand dat u wilt gebruiken als het opstartlogo (en de gedownloade BIOS indien vereist) en klik daarna op **Next (Volgende)**.
4. Verplaats de schuifregelaar **Resolution (Resolutie)** of klik op **Auto Tune (Automatisch afstemmen)** zodat het systeem automatisch de schermresolutie aanpast.
5. Klik op de knop **Booting Preview (Opstartvoorbeeld)** om een voorbeeld weer te geven waarop de afbeelding wordt weergegeven tijdens de POST. Klik met de linkermuisknop om terug te keren naar het instellingsscherm.
6. Klik op **Next (Volgende)** wanneer de aanpassing is voltooid.
7. Klik op **Flash** en volg de instructies op het scherm om het proces te voltooien.

Systeeminformatie

De sectie Systeeminformatie geeft de informatie over het moederbord, de CPU en geheugensleuven weer.

- Klik op het tabblad **MB** om de details van de fabrikant van het moederbord, de naam van het product, de versie en de BIOS weer te geven.
- Klik op het tabblad **CPU** om de details op de processor en de Cache weer te geven.
- Klik op het tabblad **Memory (Geheugen)** en selecteer vervolgens de geheugensleuf om details te zien over de geheugenmodule die is geïnstalleerd in de overeenkomende sleuf.
- Klik op het tabblad **Disk (Schijf)** en selecteer vervolgens elke schijf om de details ervan weer te geven.

Het scherm Ondersteuning

Het scherm Ondersteuning toont informatie over de ASUS-website, de website voor technische ondersteuning, de website voor downloadondersteuning of de contactgegevens.

Instellingen

Met de sectie Instellingen kunt u de instellingen van de hoofdmenubalk en de weergave van de interface aanpassen.

- Met Applicatie kunt u de applicatie selecteren die u wilt inschakelen.
- Met Balk kunt u de balkinstellingen modificeren,
- Met Weergave kunt u het contrast, de helderheid, de intensiteit, de tint en de gamma van de interface aanpassen.

ASUS Intelligent koelsysteem (optioneel)



ASUS Smart Cooling System is een optionele functie op bepaalde modellen en kan afzonderlijk worden aangeschaft.

De UEFI BIOS-modellen configureren

Het ASUS Smart Cooling System is een intelligent koelsysteem dat de interne systeemcomponenten koel houdt via de luchtcirculatie na elke start van het systeem. Volg deze stappen om deze functie te configureren.

1. Start het BIOS Setup-programma.



Raadpleeg het gedeelte De BIOS Setup starten in hoofdstuk 2 voor details.



2. Klik in de rechterbovenhoek van het scherm op **Exit/Advanced Mode (Afsluiten/ Geavanceerde modus)** en selecteert vervolgens **Advanced Mode (Geavanceerde modus)**. Selecteer Monitor in de menubalk van het scherm **Advanced Mode (Geavanceerde modus)**.



3. Selecteer **Clean Level (Opruimingsniveau)** in het menu **Monitor** en druk op <Enter> om de configuratie-opties weer te geven.



4. Selecteer de optie van uw voorkeur uit de vier configuratie-opties van **Clean Level (Opruimingsniveau)**:
 - Uitschakelen: schakelt het ventilatorsysteem uit en de ventilator werkt onder de Q-Fan-instellingen/
 - Stil: 40% van de ventilatorprestaties (zwakke prestaties maar laag geluid)
 - Optimaal: 70% van de ventilatorprestaties (standaardinstelling).
 - Prestaties: volledige prestaties ventilator (beste prestaties, maar lawaaierig)
5. Druk op <F10> en klik op **Yes (Ja)** om uw instellingen op te slaan. Het systeem wordt automatisch opnieuw opgestart om het instelproces te voltooien.



Tijdens het opstarten van het systeem knippert de voedings-LED om aan te geven dat de stofafzuigingsventilator in omgekeerde richting draait om stof uit de interne systeemcomponenten te verwijderen.

Uw systeem herstellen

Uw pc opnieuw instellen

Met de optie **Reset your PC (Uw pc opnieuw instellen)** herstelt u de standaard fabrieksinstellingen van de pc.



Maak een back-up van al uw gegevens voordat u deze optie gebruikt.

Uw pc opnieuw instellen:

1. Druk tijdens het opstarten op **<F9>**.
2. Klik vanaf het scherm op **Troubleshoot (Probleemoplossing)**.
3. Selecteer **Reset your PC (Uw pc opnieuw instellen)**.
4. Klik op **Next (Volgende)**.
5. Selecteer **Only the drive where the Windows is installed (Alleen het station waarop Windows is geïnstalleerd)**.
6. Selecteer **Just remove my files (Alleen mijn bestanden verwijderen)**.
7. Klik op **Reset (Opnieuw instellen)**.

Herstellen vanaf een systeemimage-bestand

U kunt een USB-herstelschijf maken en deze gebruiken om de instellingen van uw pc te herstellen.

Een USB-herstelschijf maken



Het USB-opslagapparaat moet minstens 16 GB beschikbare ruimte hebben.



Alle bestanden op uw USB-opslagapparaat worden permanent verwijderd tijdens het proces. Zorg dat u een back-up maakt van alle belangrijke gegevens voordat u doorgaat.

Een USB-herstelschijf maken:

1. Start het configuratiescherm vanaf het scherm **All Apps (Alle apps)**.



Meer details vindt u onder Het scherm **All Apps (Alle apps)** starten onder **Werken met Windows® app**

2. Klik onder Systeem en beveiliging in het Configuratiescherm op **Find and fix problems (Problemen detecteren en oplossen)**.

3. Klik op **Recovery (Herstel) > Create a recovery drive (Een herstelschijf maken)**.
4. Klik op **Copy the recovery partition from the PC to the recovery drive (De herstelpartitie van de pc kopiëren naar het herstelstation)** en klik dan op **Next (Volgende)**.

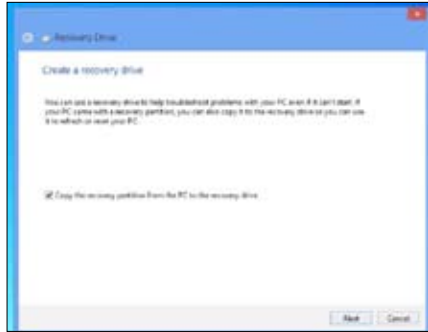

5. Selecteer het USB-opslagapparaat waarop u de herstelbestanden wilt kopiëren.
6. Klik op **Next (Volgende)**.



7. Klik op **Create (Maken)**. Wacht tot het proces is voltooid
8. Klik op **Finish (Voltooien)** wanneer het proces is voltooid.

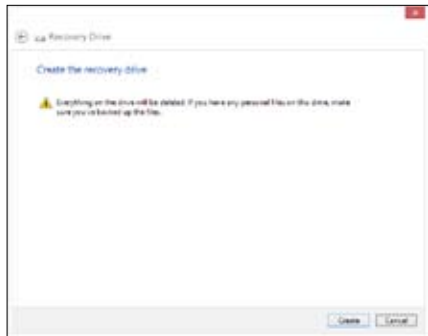

Alles verwijderen en Windows opnieuw installeren

Het herstel van uw pc naar de originele fabrieksinstellingen kan worden uitgevoerd met de optie Remove everything and reinstall (Alles verwijderen en opnieuw installeren) in PC Settings (Pc-instellingen).



Maak een back-up van al uw gegevens voordat u deze optie gebruikt.



Het voltooien van dit proces kan enige tijd in beslag nemen.

1. Start de Charms bar (**Emoticonbalk**).
2. Klik op **Settings (Instellingen) > Change PC Settings (Pc-instellingen wijzigen) > General (Algemeen)**.
3. Schuif omlaag om de optie Remove everything and reinstall Windows (Alles verwijderen en Windows opnieuw installeren) weer te geven. Klik onder deze optie op Get Started (Aan de slag).

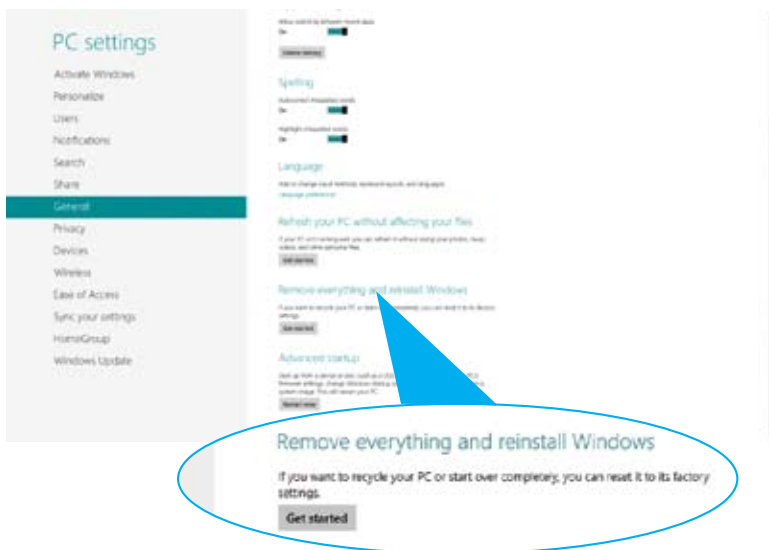

4. Volg de instructies op het scherm om het proces voor het opnieuw installeren en instellen te voltooien.

Hoofdstuk 7

Problemen oplossen

Problemen oplossen

Dit hoofdstuk presenteert enkele problemen die u kunt tegenkomen en de mogelijke oplossingen.

? *Mijn computer kan niet worden ingeschakeld en de vermogen-LED op het voorpaneel brandt niet.*

- Controleer of uw computer goed is aangesloten.
- Controleer of de contactdoos werkt.
- Controleer of de voedingseenheid is ingeschakeld. Raadpleeg de sectie **Uw computer AAN-schakelen** in Hoofdstuk 1.

? *Mijn computer blijft hangen.*

- Doe het volgende om de programma's die niet reageren, te sluiten:
 1. Druk gelijktijdig op de toetsen <Alt> + <Ctrl> + <Delete> op het toetsenbord en klik daarna op **Task Manger (Taakbeheer)**.
 2. Selecteer het programma dat niet reageert in **Task Manager (Taakbeheer)** op het tabblad **Processes (Processen)** en klik vervolgens op **End Task (Taak beëindigen)**.
- Als het toetsenbord niet reageert. Houd de aan/uit-knop bovenop uw chassis ingedrukt totdat de computer uitschakelt. Druk daarna op de aan/uit-knop om het in te schakelen.

? *Ik kan niet via de ASUS WLAN-kaart (alleen op geselecteerde modellen) verbinding maken met een draadloos netwerk?*

- Zorg dat u voor het draadloze netwerk waarmee u verbinding wilt maken, de juiste netwerkbeveiligingscode invoert.
- Sluit de externe antennes (optioneel) aan op de antenneconnectoren op de ASUS WLAN-kaart en plaats de antennes voor de beste draadloze prestaties, bovenop het chassis van uw computer.

? *De pijltoetsen op het numerieke toetsenbord werken niet.*

Controleer of het Number Lock-LED uit is. Als de Number Lock-LED brandt, worden de toetsen op het numerieke toetsenbord alleen voor invoering van nummers gebruikt. Druk op de toets Number Lock om de LED uit te schakelen als u de pijltoetsen op het numerieke toetsenbord wilt gebruiken.

? *Geen weergave op het scherm.*

- Controleer of het scherm is ingeschakeld.
- Zorg dat uw scherm goed op de video-uitvoerpoort op uw computer is aangesloten.
- Als uw computer met een discrete grafische kaart wordt geleverd, dient u uw scherm op een video-uitvoerpoort op de discrete grafische kaart aan te sluiten.
- Controleer of er enige pennen van de videoconnector van het scherm zijn verbogen. Als u verbogen pennen ontdekt, dient u de videoconnector-kabel van het scherm te vervangen.
- Controleer of uw scherm juist in een voedingsbron is gestoken.
- Raadpleeg de documentatie die met uw scherm werd geleverd voor meer informatie over probleemoplossen.

? *Wanneer meerdere schermen worden gebruikt, heeft maar één scherm weergave.*

- Zorg dat beide schermen zijn ingeschakeld.
- Tijdens POST heeft alleen het scherm die op de VGA-poort is aangesloten, weergave. De dubbele schermfunctie werkt alleen onder Windows.
- Als in uw computer een grafische kaart is geïnstalleerd, dien u te verzekeren dat de schermen op de uitvoerpoorten van de grafische kaart zijn aangesloten.
- Controleer of de instellingen voor meervoudige weergave juist zijn. Raadpleeg de sectie **Meerdere externe schermen aansluiten** in Hoofdstuk 3 voor details.



? *Mijn computer kan mijn USB-opslagapparaat niet vinden.*

- De eerste keer dat u uw USB-opslagapparaat op uw computer aansluit, installeert Windows er automatisch een stuurprogramma voor. Wacht even en ga naar Mijn computer om te controleren of het USB-opslagapparaat is gedetecteerd.
- Sluit uw USB-opslagapparaat op een andere computer aan om te zien of het USB-opslagapparaat beschadigd of defect is.

? *Ik wil wijzigingen aan de systeeminstellingen van mijn computer opslaan of ongedaan maken, zonder mijn persoonlijke bestanden of gegevens te beïnvloeden.*

- U kunt de hersteloptie **Refresh everything without affecting your files (Alles vernieuwen zonder de bestanden te beïnvloeden)** van Windows® 8 gebruiken om uw wijzigingen aan de systeeminstellingen van de computer te herstellen of ongedaan te maken, zonder dat uw persoonlijke gegevens, zoals documenten of foto's, worden beïnvloed. Om deze hersteloptie te gebruiken, klikt u op **Settings (Instellingen) > Change PC Settings (Pc-instellingen wijzigen) > General (Algemeen)** in de Emoticonbalk, selecteert u **Refresh everything without affecting your files (Alles vernieuwen zonder de bestanden te beïnvloeden)** en klikt u op **Get Started (Aan de slag)**.

? *Mijn luidsprekers produceren geen geluid.*

- Zorg dat u uw luidsprekers op de Poort lijn Uit (limoen) op het voor- of achterpaneel aansluit.
- Controleer of uw luidspreker op een elektrische bron is aangesloten en is ingeschakeld.
- Stel het volume van uw luidsprekers bij.
- Controleer via het scherm Bureaubladmodus om de systeemgeluiden van de computer niet gedempt zijn.
 - Als het is gedempt, wordt het volumepictogram als volgt weergegeven . Om de systeemgeluiden in te schakelen, klikt u op  from the Windows taskbar, then move the slider to adjust the volume.
 - Als het niet wordt gedempt, klikt u op  en sleept u de schuifbalk om het volume bij te stellen.
 - Sluit uw luidsprekers op een andere computer aan om te testen of de luidsprekers goed werken.

? *Het dvd-station kan geen disk lezen.*

- Controleer of de disk met het label opwaarts is geplaatst.
- Controleer of de disk in het midden van de la is geplaatst, vooral bij disks met een niet-standaard afmeting of vorm.
- Controleer of de disk is bekrast of beschadigd.

? *De uitwerpknop van het dvd-station reageert niet.*

1. Beweeg uw muisaanwijzer over de linkerbenedenhoek van het Windows®-bureaublad en klik vervolgens met de rechtermuisknop op de miniatuur van het startscherm. Klik in het pop-upmenu op **File Explorer (Verkenner)** om het scherm **Computer** te openen.
2. Klik met de rechtermuisknop op  DVD RW Drive en klik daarna vanuit het menu op **Eject (Uitwerpen)**.

Voeding

Probleem	Mogelijke oorzaak	Actie
Geen voeding (de voedingsindicator is uit)	Onjuiste voedingsspanning	<ul style="list-style-type: none"> • Stel de schakelaar voor voedingspanning van uw computer in op de voedingsvereisten van uw gebied. • Stel de spanningsinstellingen bij. Zorg dat de stroomkabel uit de contactdoos is getrokken.
	Uw computer is niet ingeschakeld.	Druk op het voorpaneel op de aan/uit-knop om te verzekeren dat uw computer is ingeschakeld.
	De stroomkabel van uw computer is niet goed aangesloten.	<ul style="list-style-type: none"> • Zorg dat de stroomkabel goed is aangesloten. • Gebruik een andere compatibele stroomkabel.
	Problemen met PSU (Power supply unit, voedingseenheid)	Neem contact op met het ASUS service center oor informatie over het installeren van een andere PSU op uw computer.

Scherf

Probleem	Mogelijke oorzaak	Actie
Na het inschakelen van de computer is geen beelduitvoer (zwart scherm)	De signaalkabel is niet op de juiste VGA-poort op uw computer aangesloten.	<ul style="list-style-type: none"> • Sluit de signaalkabel op de juiste signaalpoort (onboard VGA- of discrete VGA-poort) aan. • Als u een discrete VGA-kaart gebruikt, sluit u de signaalkabel aan op de discrete VGA-poort.
	Problemen signaalkabel	Probeer op een ander scherm aan te sluiten.

LAN

Probleem	Mogelijke oorzaak	Actie
Kan geen toegang krijgen tot het internet.	De LAN-kabel is niet aangesloten.	Sluit de LAN-kabel aan op uw computer.
	Problemen LAN-kabel	Verzeker of de LAN-LED brandt. Zo niet, probeer een andere LAN-kabel. Als het nog niet werkt, dient u contact op te nemen met het ASUS-servicecentrum.
	Uw computer is niet goed op een router of hub aangesloten.	Verzeker of uw computer goed op een router of hub is aangesloten.
	Netwerkinstellingen	Neem contact op met uw internet service-provider (ISP) voor de juiste LAN-instellingen.
	Problemen door de antivirus-software veroorzaakt	Sluit de antivirus-software.
	Problemen stuurprogramma's	Installeer het LAN-stuurprogramma opnieuw

Audio

Probleem	Mogelijke oorzaak	Actie
Geen audio	Luidspreker of koptelefoon is op de verkeerde poort aangesloten.	<ul style="list-style-type: none"> • Raadpleeg de gebruikershandleiding van uw computer betreffende de juiste poort. • Verwijder en sluit de luidspreker opnieuw op uw computer aan.
	Luidspreker of koptelefoon werkt niet.	Probeer een andere luidspreker of koptelefoon te gebruiken.
	De audiopoorten op de voor- en achterkant werken niet.	Probeer de audiopoorten op de voor- en achterkant. Als één poort faalt, dient u te controleren of de poort op een multi-kanaal is ingesteld.
	Problemen stuurprogramma's	Installeer het audio-stuurprogramma opnieuw

Systemeem

Probleem	Mogelijke oorzaak	Actie
Systeemsnelheid is te langzaam	Er zijn te veel programma's werkzaam.	Sluit enkele programma's.
	Virusaanval op computer	<ul style="list-style-type: none"> • Gebruik een antivirus-software om voor virussen te scannen en repareer uw computer. • Installeer het besturingsstelsel opnieuw.
Het systeem blijft vaak hangen of bevroert.	Storing station vaste schijf	<ul style="list-style-type: none"> • Stuur het beschadigde station van de vaste schijf naar het ASUS-servicecentrum voor service. • Vervang met een nieuw station voor vaste schijf.
	Problemen geheugenmodule	<ul style="list-style-type: none"> • Vervang met compatibele geheugenmodules. • Verwijder de extra geheugenmodules die u hebt geïnstalleerd en probeer opnieuw. • Neem contact op met het ASUS-servicecentrum voor hulp.
	Er is niet genoeg luchtventilatie voor uw computer.	Verplaats uw computer naar een plek met betere luchtstroom.
	Incompatibele softwares zijn geïnstalleerd.	Installeer het besturingsstelsel opnieuw en installeer compatibele softwares.

CPU

Probleem	Mogelijke oorzaak	Actie
Meteen na het aanzetten van de computer is er te veel lawaai.	Uw computer is aan het opstarten.	Dit is normaal. De ventilatoren werken op volle snelheid als de computer opstart. De ventilator zal langzamer werken nadat de computer het besturingssysteem ingaat.
	De BIOS-instellingen zijn veranderd.	Herstel de BIOS naar de standaardinstellingen.
	Oude BIOS-versie	Werk de BIOS bij naar de nieuwste versie. Ga naar de site voor ASUS-ondersteuning op http://support.asus.com om de nieuwste BIOS-versies te downloaden.
Computer is te luidruchtig tijdens het gebruik.	De CPU-ventilator is vervangen.	Zorg dat u een compatibele of door ASUS aangeraden CPU-ventilator gebruikt.
	Er is niet genoeg luchtventilatie voor de computer.	Verplaats uw computer naar een plek met betere luchtstroom.
	De systeemtemperatuur is te hoog.	<ul style="list-style-type: none"> • Werk de BIOS bij. • Als u weet hoe het moederbord opnieuw te installeren, dient u de interne ruimte van de chassis te proberen reinigen.



Als het probleem aanhoudt, dient u de garantiekaart van uw Desktop PC te raadplegen en contact op te nemen met het ASUS-servicecentrum. Ga naar de site voor ASUS-ondersteuning op <http://support.asus.com> voor informatie betreffende het servicecentrum.

ASUS contact informatie

ASUSTeK COMPUTER INC.

Adres 15 Li-Te Road, Peitou, Taipei, Taiwan 11259
 Telefoon +886-2-2894-3447
 Fax +886-2-2890-7798
 E-mail info@asus.com.tw
 Web site www.asus.com.tw

Technisch Ondersteuning

Telefoon +86-21-38429911
 Online ondersteuning support.asus.com

ASUS COMPUTER INTERNATIONAL (America)

Adres 800 Corporate Way, Fremont, CA 94539, USA
 Telefoon +1-812-282-3777
 Fax +1-510-608-4555
 Web site usa.asus.com

Technisch Ondersteuning

Telefoon +1-886-678-3688
 Fax ondersteuning +1-812-284-0883
 Online support support.asus.com

ASUS COMPUTER GmbH (Germany and Austria)

Adres Harkort Str. 21-23, D-40880 Ratingen, Germany
 Fax +49-2102-959911
 Web site www.asus.de
 Online contact www.asus.de/sales

Technisch Ondersteuning

Telefoon +49-1805-010923*
 Fax ondersteuning +49-2102-9599-11*
 Online ondersteuning support.asus.com

***EUR 0,14/minuut vanaf een vaste Duitse landlijn; EUR 0,42/minuut vanaf een mobiele telefoon.**

Fabrikant	ASUSTeK Computer Inc. Tel: +886-2-2894-3447 Adres: 4F, No. 150, LI-TE RD., PEITOU, TAIPEI 112, TAIWAN R.O.C
Erkende vertegenwoordiger in Europa	ASUSTeK Computer GmbH Adres: HARKORT STR. 21-23, 40880 RATINGEN, GERMANY