

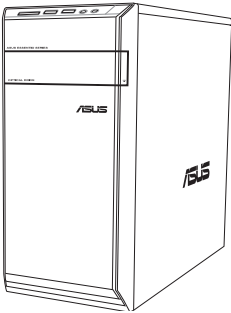

Ordinateur de bureau ASUS Essentio CM6331 / CM6431 / CM6731

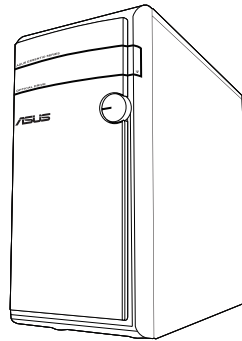

CM6331



CM6431

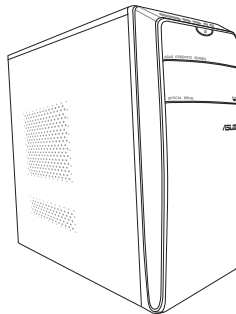

CM6731

Manuel de l'utilisateur

F7144

Première édition

Mars 2012

Copyright © 2012 ASUSTeK COMPUTER INC. Tous droits réservés.

Aucun extrait de ce manuel, incluant les produits et logiciels qui y sont décrits, ne peut être reproduit, transmis, transcrit, stocké dans un système de restitution, ou traduit dans quelque langue que ce soit sous quelque forme ou quelque moyen que ce soit, à l'exception de la documentation conservée par l'acheteur dans un but de sauvegarde, sans la permission écrite expresse de ASUSTeK COMPUTER, INC. ("ASUS").

La garantie sur le produit ou le service ne sera pas prolongée si (1) le produit est réparé, modifié ou altéré, à moins que cette réparation, modification ou altération ne soit autorisée par écrit par ASUS; ou (2) si le numéro de série du produit est dégradé ou manquant.

ASUS FOURNIT CE MANUEL "TEL QUE" SANS GARANTIE D'AUCUNE SORTE, QU'ELLE SOIT EXPRESSE OU IMPLICITE, COMPRENANT MAIS SANS Y ETRE LIMITE LES GARANTIES OU CONDITIONS DE COMMERCIALISATION OU D'APTITUDE POUR UN USAGE PARTICULIER. EN AUCUN CAS ASUS, SES DIRECTEURS, CADRES, EMPLOYES OU AGENTS NE POURRONT ÊTRE TENUS POUR RESPONSABLES POUR TOUT DOMMAGE INDIRECT, SPECIAL, SECONDAIRE OU CONSECUTIF (INCLUANT LES DOMMAGES POUR PERTE DE PROFIT, PERTE DE COMMERCE, PERTE D'UTILISATION DE DONNEES, INTERRUPTION DE COMMERCE ET EVENEMENTS SEMBLABLES), MEME SI ASUS A ETE INFORME DE LA POSSIBILITE DE TELS DOMMAGES PROVENANT DE TOUT DEFAUT OU ERREUR DANS CE MANUEL OU DU PRODUIT.

LES SPECIFICATIONS ET INFORMATIONS CONTENUES DANS CE MANUEL SONT FOURNIES A TITRE INFORMATIF SEULEMENT, ET SONT SUJETTES A CHANGEMENT A TOUT MOMENT SANS AVERTISSEMENT ET NE DOIVENT PAS ETRE INTERPRETEES COMME UN ENGAGEMENT DE LA PART D'ASUS. ASUS N'ASSUME AUCUNE RESPONSABILITE POUR TOUTE ERREUR OU INEXACTITUDE QUI POURRAIT APPARAÎTRE DANS CE MANUEL, INCLUANT LES PRODUITS ET LOGICIELS QUI Y SONT DECRITS.

Les produits et noms de sociétés qui apparaissent dans ce manuel ne sont utilisés que dans un but d'identification ou d'explication dans l'intérêt du propriétaire, sans intention de contrefaçon. Toutes les marques mentionnées dans ce manuel sont la propriété de leur propriétaires respectifs.

Table des matières

Notes	5
Consignes de sécurité	7
Conventions utilisées dans ce manuel	8
Où trouver plus d'informations	8
Contenu de la boîte	9
Chapitre 1 Démarrer	
Bienvenue !	11
Faire connaissance avec votre ordinateur	11
Configurer votre ordinateur	16
Allumer ou éteindre l'ordinateur	19
Chapitre 2 Utiliser Windows® 7	
Démarrer pour la première fois	20
Utiliser le Bureau de Windows® 7	21
Gérer vos fichiers et vos dossiers	23
Restaurer le système	25
Protéger votre ordinateur	26
Centre d'Aide et support Windows®	27
Chapitre 3 Connecter des périphériques	
Connecter un périphérique de stockage USB	28
Connecter un microphone ou un système de haut-parleurs	29
Connecter plusieurs périphériques d'affichage	32
Connecter un téléviseur HD	34
Chapitre 4 Utiliser votre ordinateur	
Posture recommandée lors de l'utilisation de l'ordinateur	35
Utiliser le lecteur de cartes mémoire	36
Utiliser le lecteur optique	37
Utiliser le clavier multimédia (sur une sélection de modèles)	38
Chapitre 5 Se connecter à Internet	
Connexion filaire	41
Connexion sans fil (sur une sélection de modèles)	43

Table des matières

Chapitre 6 Utiliser les utilitaires

ASUS AI Suite II.....	45
ASUS AI Manager.....	51
Ai Charger.....	53
ASUS Webstorage.....	54
ASUS Easy Update	56
Nero 9	57
Restaurer le système.....	58

Chapitre 7 Dépannage

Dépannage	60
Informations de contact ASUS.....	67

Notes

REACH

Conforme avec le Règlement REACH (Enregistrement, Évaluation, Autorisation et Restriction des produits chimiques), nous avons publié la liste des substances chimiques utilisées dans nos produits sur le site Web ASUS REACH à l'adresse <http://green.asus.com/english/REACH.htm>.

Rapport de la Commission Fédérale des Communications

Ce dispositif est conforme à l'alinéa 15 des règles établies par la FCC. L'opération est sujette aux 2 conditions suivantes:

- Ce dispositif ne peut causer d'interférence nuisible, et
- Ce dispositif se doit d'accepter toute interférence reçue, incluant toute interférence pouvant causer des résultats indésirables.

Cet équipement a été testé et s'est avéré être conforme aux limites établies pour un dispositif numérique de classe B, conformément à l'alinéa 15 des règles de la FCC. Ces limites sont conçues pour assurer une protection raisonnable contre l'interférence nuisible à une installation réseau. Cet équipement génère, utilise et peut irradier de l'énergie à fréquence radio et, si non installé et utilisé selon les instructions du fabricant, peut causer une interférence nocive aux communications radio. Cependant, il n'est pas exclu qu'une interférence se produise lors d'une installation particulière. Si cet équipement cause une interférence nuisible au signal radio ou télévisé, ce qui peut-être déterminé par l'arrêt puis le réamorçage de celui-ci, l'utilisateur est encouragé à essayer de corriger l'interférence en s'aidant d'une ou plusieurs des mesures suivantes:

- Réorientez ou remplacez l'antenne de réception.
- Augmentez l'espace de séparation entre l'équipement et le récepteur.
- Reliez l'équipement à une sortie sur un circuit différent de celui auquel le récepteur est relié.
- Consultez le revendeur ou un technicien expérimenté radio/TV pour de l'aide.



L'utilisation de câbles protégés pour le raccordement du moniteur à la carte de graphique est exigée pour assurer la conformité aux règlements de la FCC. Les changements ou les modifications apportés à cette unité n'étant pas expressément approuvés par la partie responsable de la conformité pourraient annuler l'autorité de l'utilisateur à manipuler cet équipement.

Avertissement concernant l'exposition aux RF

Cet équipement doit être installé et opéré conformément aux instructions fournies et l'antenne utilisée par cet émetteur doit être installée de sorte à garantir une distance de séparation d'au moins 20 cm entre l'antenne et l'utilisateur, et ne doit pas être colocalisée ou opérée conjointement avec d'autres antennes ou émetteurs. Les utilisateurs et installateurs doivent être en possession des instructions d'installation de l'antenne et des conditions d'opération de l'émetteur pour assurer la conformité en matière d'exposition aux radiofréquences.

Rapport du Département Canadien des Communications

Cet appareil numérique ne dépasse pas les limites de classe B en terme d'émissions de nuisances sonore, par radio, par des appareils numériques, et ce conformément aux réglementations d'interférence par radio établies par le département canadien des communications.

(Cet appareil numérique de la classe B est conforme à la norme ICES-003 du Canada.)

Note relative aux produits de Macrovision Corporation

Ce produit comprend une technologie de protection de copyright protégée par certains brevets déposés aux U.S.A. et autres droits de propriété intellectuelle appartenant à Macrovision Corporation et autres détenteurs de droits. L'usage de cette technologie doit être autorisé par Macrovision Corporation, et n'est destiné qu'à un usage familial ou autres usages limités de même sorte **à moins d'une autorisation par Macrovision Corporation**. Rétro-ingénierie et démontage sont interdits.

Avertissement relatif aux batterie Lithium-Ion

ATTENTION : Danger d'explosion si la batterie n'est pas remplacée correctement. Remplacer uniquement avec une batterie de type semblable ou équivalent, recommandée par le fabricant. Mettez au rebut les batteries usagées conformément aux instructions du fabricant.

Consignes de sécurité



Déconnectez le cordon d'alimentation et tous les périphériques avant tout entretien.
Nettoyez l'ordinateur portable avec une éponge en cellulose propre ou un chiffon en peau de chamois humide et une solution détergente non abrasive et quelques gouttes d'eau tiède puis nettoyez les surfaces humides à l'aide d'un chiffon sec.

- **NE PAS** placer sur une surface irrégulière ou instable. Contactez le service après-vente si le châssis a été endommagé.
- **NE PAS** utiliser dans des environnements sales ou poussiéreux. **NE PAS** utiliser lors d'une fuite de gaz.
- **NE PAS** placer, faire tomber ou insérer d'objets sur/dans l'ordinateur.
- **NE PAS** exposer à des champs magnétiques ou électriques trop forts.
- **NE PAS** exposer ou utiliser à proximité de liquides, de la pluie ou d'environnements humides. **NE PAS** utiliser le modem lors d'un orage.
- Avertissement de sécurité concernant la batterie : **NE PAS** jeter au feu. **NE PAS** court-circuiter les contacts. **NE PAS** désassembler la batterie.
- Utilisez ce produit dans des environnements dont la température ambiante est comprise entre 0°C (32°F) et 35°C (95°F).
- **NE PAS** bloquer les ouvertures destinées à la ventilation de l'ordinateur pour éviter que celui-ci ne surchauffe.
- **NE PAS** utiliser un cordon d'alimentation, accessoire ou autre périphérique endommagé.
- Pour éviter tout choc électrique, déconnectez le câble d'alimentation de la prise électrique avant tout déplacement du système.
- Demandez l'assistance d'un professionnel avant d'utiliser un adaptateur ou une rallonge. Ces équipements peuvent interrompre le circuit de mise à la terre.
- Assurez-vous que le bloc d'alimentation est bien réglé sur le voltage approprié à votre région. Si vous n'êtes pas certain du voltage à utiliser, contactez votre fournisseur électrique.
- Si le bloc d'alimentation est endommagé, n'essayez pas de le réparer vous-même. Contactez un technicien électrique qualifié ou votre revendeur.

Conventions utilisées dans ce manuel

Pour être sûr que vous effectuez certaines tâches correctement, veuillez prendre notes des symboles suivants.



DANGER/AVERTISSEMENT : Ces informations vous permettront d'éviter de vous blesser lors de la réalisation d'une tâche.



ATTENTION : Informations destinées à éviter d'endommager le matériel lors d'une tâche.



IMPORTANT : Instructions que vous devez suivre pour terminer une tâche.



REMARQUE : Informations additionnelles destinées à certaines situations spécifiques..

Où trouver plus d'informations

Consultez les sources suivantes pour plus d'informations ou pour la mise à jour du produit et/ou des logiciels.







Sites Web ASUS

Le site Web ASUS offre des informations à jour sur le matériel ASUS et sur les logiciels afférents. Reportez-vous au site Web d'ASUS sur www.asus.com.

Support technique ASUS local

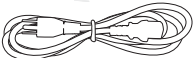
Visitez le site de support d'ASUS sur <http://support.asus.com/contact> pour prendre contact avec un ingénieur de support technique.

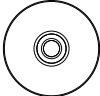
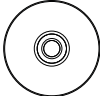
Contenu de la boîte

		
Ordinateur de bureau ASUS Essentio	Clavier x1	Souris x1
		
Cordon d'alimentation x1	Guide d'installation x1	Carte de garantie x1
		
Logiciel de gravure de DVD Nero 9 x1	DVD de support (optionnel) x1 DVD de restauration (optionnel) x1	Antenne (optionnelle) x1



- Si l'un des éléments est endommagé ou manquant, contactez votre revendeur.
- Les illustrations ci-dessus sont données à titre indicatif. Les spécifications du produit peuvent varier en fonction des modèles.

Chapitre 1

Démarrer

Bienvenue !

Merci pour votre achat d'un ordinateur de bureau ASUS Essentio !

Les séries d'ordinateurs de bureau ASUS Essentio **offrent des performances à la pointe de l'industrie**, une fiabilité sans faille et des utilitaires variés et conviviaux. Le tout dans un boîtier au style futuriste et stylisé.



Lisez la carte de garantie ASUS avant de configurer votre ordinateur de bureau ASUS.

Faire connaissance avec votre ordinateur



Les illustrations sont uniquement données à titre indicatif. Les ports et leur emplacement ainsi que la couleur du châssis peuvent varier en fonction des modèles.

Panneau avant

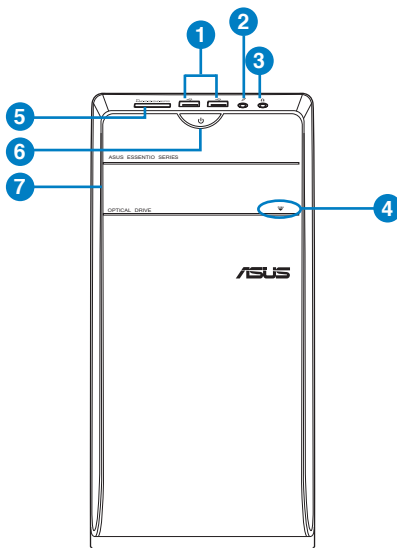

CM6731

1. **Ports USB 2.0.** Ces ports USB (Universal Serial Bus) 2.0 permettent de connecter des périphériques disposant de ports USB 2.0 (souris, imprimante, PDA, appareil photo).
2. **Port microphone (rose).** Ce port permet de connecter un micro.
3. **Port casque (vert).** Se connecte à des écouteurs stéréo ou à une paire d'enceintes.
4. **Bouton d'éjection du lecteur optique.** Appuyez pour éjecter le plateau du lecteur optique.
5. **Fente pour carte MultiMediaCard(MMC) / xD-Picture (XD) / Secure Digital™ (SD) / High Capacity Secure Digital™(SDHC) / Memory Stick Pro™(MS/PRO).** Insérez une carte mémoire compatible dans cette fente.
6. **Bouton d'alimentation.** Appuyez sur ce bouton pour allumer l'ordinateur.
7. **Baie pour lecteur de disque optique.** Cette baie intègre un lecteur de disque optique.

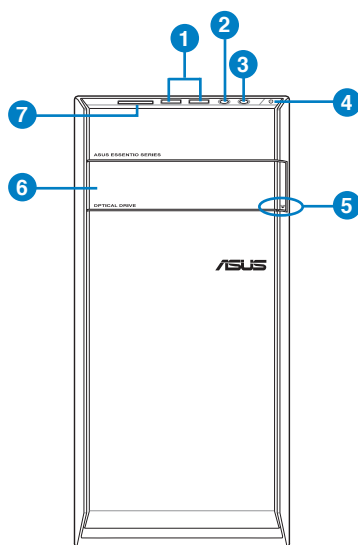

CM6331

1. **Ports USB 2.0.** Ces ports USB (Universal Serial Bus) 2.0 permettent de connecter des périphériques disposant de ports USB 2.0 (souris, imprimante, PDA, appareil photo).
2. **Port microphone (rose).** Ce port permet de connecter un micro.
3. **Port casque (vert).** Se connecte à des écouteurs stéréo ou à une paire d'enceintes.
4. **Bouton d'alimentation.** Appuyez sur ce bouton pour allumer l'ordinateur.
5. **Bouton d'éjection du lecteur optique.** Appuyez pour éjecter le plateau du lecteur optique.
6. **Baie pour lecteur de disque optique.** Cette baie intègre un lecteur de disque optique.
7. **Fente pour carte MultiMediaCard(MMC) / xD-Picture (XD) / Secure Digital™ (SD) / High Capacity Secure Digital™(SDHC) / Memory Stick Pro™(MS/PRO).** Insérez une carte mémoire compatible dans cette fente.

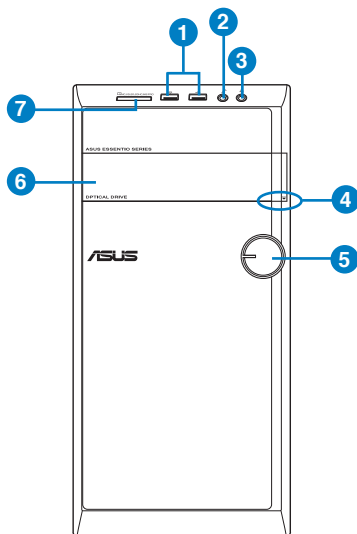

CM6431

1. **Ports USB 2.0.** Ces ports USB (Universal Serial Bus) 2.0 permettent de connecter des périphériques disposant de ports USB 2.0 (souris, imprimante, PDA, appareil photo).
2. **Port microphone (rose).** Ce port permet de connecter un micro.
3. **Port casque (vert).** Se connecte à des écouteurs stéréo ou à une paire d'enceintes.
4. **Bouton d'éjection du lecteur optique.** Appuyez pour éjecter le plateau du lecteur optique.
5. **Bouton d'alimentation.** Appuyez sur ce bouton pour allumer l'ordinateur.
6. **Baie pour lecteur de disque optique.** Cette baie intègre un lecteur de disque optique.
7. **Fente pour carte MultiMediaCard(MMC) / xD-Picture (XD) / Secure Digital™ (SD) / High Capacity Secure Digital™(SDHC) / Memory Stick Pro™(MS/PRO).** Insérez une carte mémoire compatible dans cette fente.

Panneau arrière

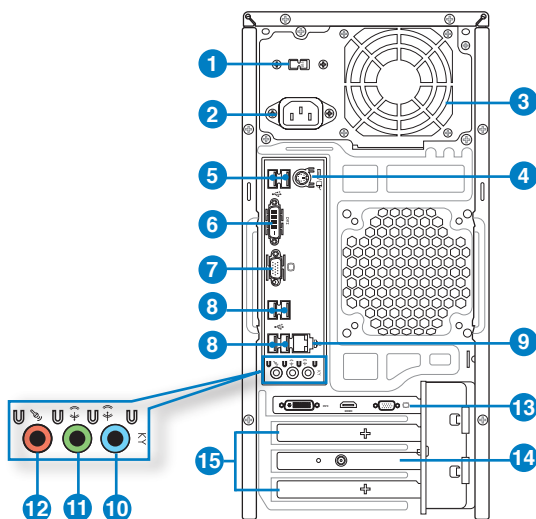

CM6331, CM6431,
CM6731

1. **Interrupteur de sélection du voltage.** Placez cet interrupteur sur le voltage approprié à votre région.
2. **Connecteur d'alimentation.** Branchez le cordon d'alimentation sur ce connecteur.
3. **Bouches d'aération.** Ces ouvertures du châssis permettent la ventilation de l'air.



NE PAS couvrir les bouches d'aération du châssis afin de garantir la bonne ventilation de votre ordinateur

4. **Port 2-en-1 souris + clavier PS/2 (mauve/vert).** Ce port est destiné à la connexion d'une souris et/ou d'un clavier PS/2.
5. **Ports USB 2.0.** Ces ports USB (Universal Serial Bus) 2.0 permettent de connecter des périphériques disposant de ports USB 2.0 (souris, imprimante, PDA, appareil photo).
6. **Port DVI-D.** Ce port (compatible HDCP) permet de connecter un moniteur DVI-D ou tout autre équipement doté d'un connecteur DVI-D.
7. **Port VGA.** Ce port permet de connecter un moniteur VGA ou tout autre équipement doté d'un connecteur VGA.
8. **Ports USB 2.0.** Ces ports USB (Universal Serial Bus) 2.0 permettent de connecter des périphériques disposant de ports USB 2.0 (souris, imprimante, PDA, appareil photo).
9. **Port réseau (RJ-45).** Ce port permet une connexion Gigabit à un réseau local par le biais d'un hub réseau.

Indicateurs LED réseau

LED Activité/Lien		LED vitesse	
État	Description	État	Description
ÉTEINTE	Pas de lien	ÉTEINTE	Connexion 10Mbps
ORANGE	Lié	ORANGE	Connexion 100Mbps
CLIGNOTANTE	Activité de données	VERTE	Connexion 1Gbps

LED ACT/ LED LIEN LED VITESSE



Port réseau

- Port d'entrée audio (bleu clair).** Ce port permet de connecter un lecteur CD/DVD ou toute autre source audio.
- Port de sortie audio (vert).** Ce port permet de connecter un casque audio ou un haut-parleur. En configuration audio 4, 6 ou 8 canaux, ce port se connecte aux haut-parleurs avants d'un système d'enceintes.
- Port microphone (rose).** Ce port permet de connecter un microphone.



Reportez-vous au tableau de configuration audio ci-dessous pour une description de la fonction des ports audio en configuration 2, 4, 6 ou 8 canaux.

Configurations audio 2, 4, 6 et 8 canaux

Port	Casque/2 canaux	4 canaux	6 canaux	8 canaux
Bleu clair (Panneau arrière)	Entrée audio	Sortie haut-parleurs arrières	Sortie haut-parleurs arrières	Sortie haut-parleurs arrières
Vert (Panneau arrière)	Sortie audio	Sortie haut-parleurs avants	Sortie haut-parleurs avants	Sortie haut-parleurs avants
Rose (Panneau arrière)	Entrée micro	Entrée micro	Haut-parleur central/Caisson de basse	Haut-parleur central/Caisson de basse
Vert (En façade)	-	-	-	Sortie haut-parleurs latéraux

- Carte graphique ASUS (sur une sélection de modèles).** Les ports de sortie vidéo disponibles sur cette carte graphique ASUS optionnelle varient en fonction des modèles.
- Carte réseau sans fil ASUS (sur une sélection de modèles).** Cette carte réseau sans fil optionnelle permet de connecter l'ordinateur à un réseau sans fil.
- Supports métalliques.** Retirez ces supports métalliques pour insérer une carte d'extension.

Configurer votre ordinateur

Cette section vous offre des informations sur la connexion des composants principaux de l'ordinateur tels que le moniteur, le clavier, la souris et le cordon d'alimentation.

Connecter un moniteur externe

Utiliser la carte graphique ASUS (disponible sur une sélection de modèles)

Pour connecter un moniteur externe à la carte graphique ASUS :

1. Connectez votre moniteur à l'un des ports d'affichage de la carte graphique ASUS.
2. Connectez le moniteur à une source d'alimentation.



Les ports d'affichage de la carte graphique ASUS peuvent varier en fonction des modèles.

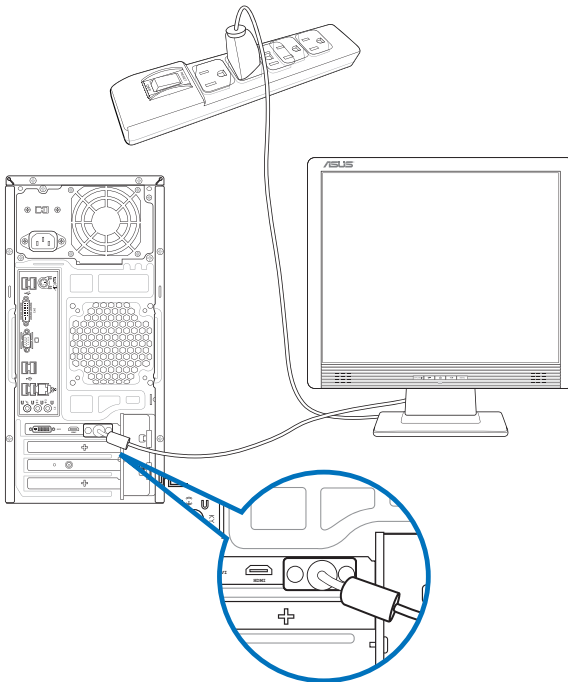

Utiliser les ports d'affichage de la carte mère

Pour connecter un moniteur externe à l'un des ports d'affichage de la carte mère :

1. Connectez un moniteur VGA au port VGA, ou un moniteur DVI-D au port DVI-D, ou un moniteur HDMI au port HDMI localisé à l'arrière de votre ordinateur.
2. Connectez le moniteur à une source d'alimentation.

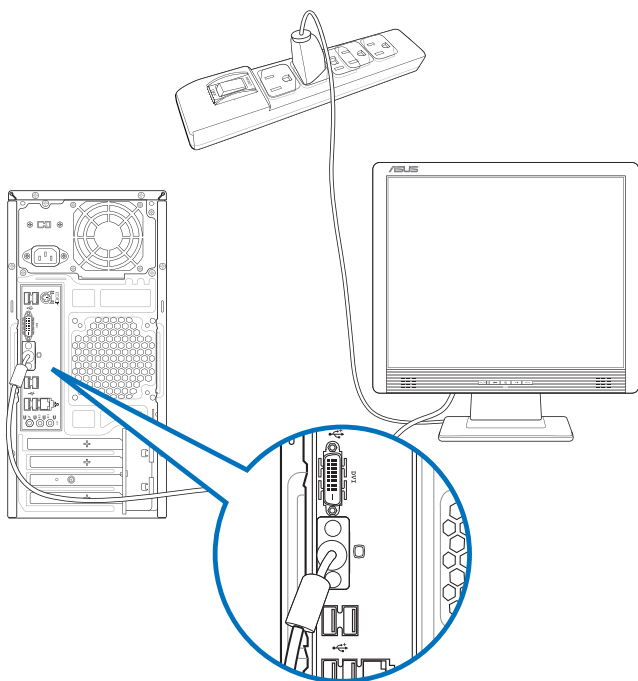

- Si votre ordinateur est accompagné d'une carte graphique, celle-ci est définie par défaut comme source d'affichage primaire dans le BIOS. Veuillez donc à connecter votre moniteur à l'un des ports d'affichage disponibles sur la carte graphique.
- Pour connecter plusieurs moniteurs à votre ordinateur, consultez la section **Connecter plusieurs périphériques d'affichage** du Chapitre 3 de ce manuel pour plus de détails.

Connecter un clavier et une souris USB

Connectez un clavier et/ou une souris USB aux ports USB situés à l'arrière de votre ordinateur.

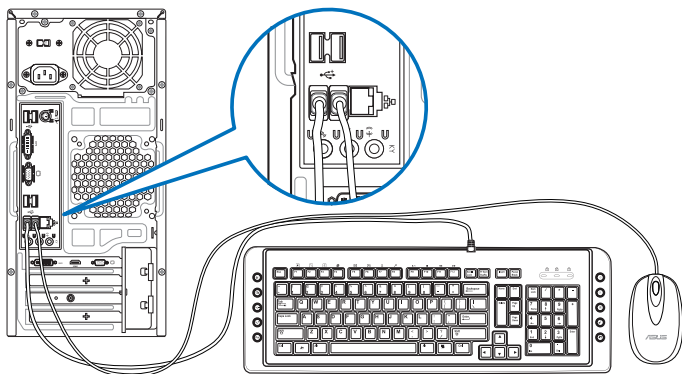

Connecter le cordon d'alimentation

Connectez une extrémité du cordon d'alimentation au connecteur d'alimentation situé à l'arrière de votre ordinateur et l'autre extrémité à une prise électrique.

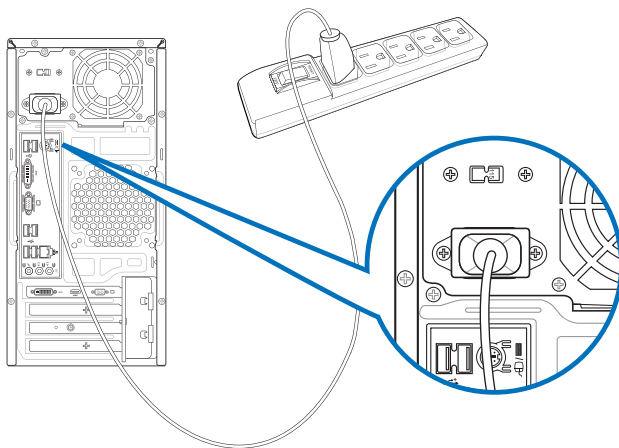

Allumer ou éteindre l'ordinateur

Cette section décrit comment éteindre ou allumer votre ordinateur.

Allumer votre ordinateur

Pour allumer votre ordinateur :

1. Placez l'ordinateur sous tension en mettant l'interrupteur d'alimentation sur la position "I",
2. Allumez votre moniteur.
3. Appuyez sur le bouton d'alimentation pour mettre en route l'ordinateur.

Bouton d'alimentation

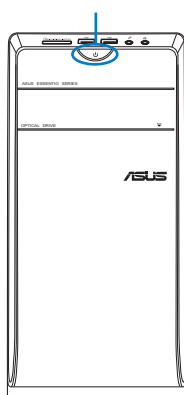

CM6731

Bouton d'alimentation

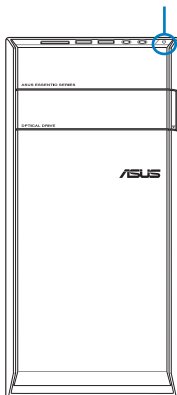

CM6331

Bouton d'alimentation

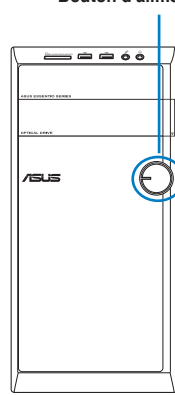



CM6431

4. Patientez le temps que le système d'exploitation se charge automatiquement.

Éteindre votre ordinateur

Pour éteindre votre ordinateur :

1. Fermez toutes les applications en cours d'exécution.
2. Cliquez sur  dans le Bureau de Windows®.
3. Cliquez sur  pour fermer le système d'exploitation.

Chapitre 2

Utiliser Windows® 7

Démarrer pour la première fois

Lorsque vous démarrez votre ordinateur pour la première fois, une série d'écrans apparaissent pour vous guider dans la configuration des paramètres de base du système d'exploitation Windows® 7.

Pour démarrer pour la première fois :

1. Allumez votre ordinateur. Patientez quelques minutes jusqu'à ce que l'écran **Configurer Windows** apparaisse.
2. Dans le menu déroulant, sélectionnez votre langue. Cliquez sur **Suivant**.
3. Dans les menus déroulant, sélectionnez votre **Pays ou région**, **Formats d'horaires et monétaires** et **Disposition du clavier**. Cliquez sur **Suivant**.
4. Entrez un identifiant unique dans les champs **nom d'utilisateur** et **nom de l'ordinateur**. Cliquez sur **Suivant**.
5. Entrez les informations nécessaires à la configuration du mot de passe, puis cliquez sur **Suivant**. Vous pouvez aussi cliquer sur **Suivant** pour ignorer cette étape.



Si vous souhaitez définir un mot de passe ultérieurement, référez-vous à la section **Configurer un compte d'utilisateur et un mot de passe** de ce chapitre.

6. Lisez attentivement les termes du contrat de licence. Cochez **J'accepte les termes du contrat de licence** puis cliquez sur **Suivant**.
7. Sélectionnez **Utiliser les paramètres recommandés** ou **Installer uniquement les mises à jour importantes** pour configurer les paramètres de sécurité de votre ordinateur. Pour ignorer cette étape, sélectionnez **Me redemander ultérieurement**.
8. Vérifiez vos paramètres de date et d'heure. Cliquez sur **Suivant**. Le système charge les nouveaux paramètres et redémarre. Vous pouvez dès lors commencer à utiliser votre ordinateur.

Utiliser le Bureau de Windows® 7



Cliquez sur l'icône Démarrer  > **Aide et support** pour obtenir plus d'informations sur Windows® 7.

Utiliser le menu Démarrer

Le menu Démarrer vous donne accès aux programmes, utilitaires et autres outils utiles pour votre ordinateur. Il permet également d'obtenir plus d'informations sur Windows 7 par le biais de la fonctionnalité **Aide et support**.

Lancer des éléments du menu Démarrer

Pour exécuter un élément du menu Démarrer :

1. Dans la barre des tâches de Windows®, cliquez sur l'icône Démarrer .
2. Dans le menu Démarrer, sélectionnez l'élément à exécuter.



Vous pouvez épingler les programmes que vous souhaitez voir apparaître dans le menu Démarrer. Pour plus de détails, référez-vous à la section **Épingler des programmes dans le menu Démarrer ou la barre des tâches** de ce chapitre.

Utiliser l'élément Mise en route

La fonctionnalité **Mise en route** du menu Démarrer contient des informations sur les tâches de base comme la personnalisation de Windows®, l'ajout de nouveaux utilisateurs et le transfert de fichiers pour vous aider à vous familiariser avec Windows® 7.

Pour utiliser la fonctionnalité Mise en route :

1. Dans la barre des tâches de Windows®, cliquez sur l'icône Démarrer  pour ouvrir le menu Démarrer.
2. Sélectionnez **Mise en route**. La liste des tâches disponibles apparaît.
3. Sélectionnez une tâche.

Utiliser la barre des tâches

La barre des tâches vous permet de démarrer et de gérer les programmes ou outils installés sur votre ordinateur.

Lancer un programme depuis la barre des tâches

Pour lancer un programmes depuis la barre des tâches :

- Dans la barre des tâches de Windows®, cliquez sur une icône pour lancer le programme/utilitaire associé. Cliquez de nouveau sur l'icône pour masquer le programme.



Vous pouvez épingler les programmes que vous souhaitez voir apparaître dans la barre des tâches. Pour plus de détails, référez-vous à la section **Épingler des programmes dans le menu Démarrer ou la barre des tâches** de ce chapitre.

Épingler des éléments dans la liste des liens

Lorsque vous faites un clic droit sur une icône de la barre des tâches, une liste apparaît pour offrir un accès rapide à certains liens des programmes ou éléments. Vous pouvez épingler divers éléments dans la liste de liens comme la liste de vos sites Web favoris, les dossiers fréquemment utilisés ou vos fichiers multimédia préférés.

Pour épingler des éléments à la liste de liens :

1. Dans la barre des tâches, faites un clic droit sur une icône.
2. Dans la liste des liens, faites un clic droit sur l'élément à épingler, puis sélectionnez **Épingler à cette liste**.

Détacher des éléments de la liste de liens

Pour détacher des éléments de la liste de liens :

1. Dans la barre des tâches, faites un clic droit sur une icône.
2. Dans la liste des liens, faites un clic droit sur l'élément à supprimer de la liste des liens, puis sélectionnez **Détacher de cette liste**.

Épingler des programmes au menu Démarrer ou à la barre des tâches

Pour épingler des programmes au menu Démarrer ou à la barre des tâches :

1. Dans la barre des tâches de Windows®, cliquez sur l'icône Démarrer  pour ouvrir le menu Démarrer.
2. Faites un clic droit sur l'élément à épingler au menu Démarrer ou à la barre des tâches.
3. Sélectionnez **Épingler à la barre des tâches** ou **Épingler au menu Démarrer**.



Vous pouvez aussi faire un clic droit sur l'icône d'un programme en cours d'exécution de la barre des tâches, puis sélectionner **Épingler ce programme à la barre des tâches**.

Détacher des programmes du menu Démarrer

Pour détacher des programmes du menu Démarrer :

1. Dans la barre des tâches de Windows®, cliquez sur l'icône Démarrer  pour ouvrir le menu Démarrer.
2. Dans le menu Démarrer, faites un clic droit sur le programme à détacher, puis sélectionnez **Supprimer de cette liste**.



Détacher des programmes de la barre des tâches

Pour détacher des programmes de la barre des tâches :

1. Dans la barre des tâches, faites un clic droit sur le programme à supprimer, puis sélectionnez **Détacher ce programme de la barre des tâches**.

Utiliser la zone de notification

Par défaut, la zone de notification affiche les trois icônes suivantes :

	<p>Centre de maintenance</p> <p>Cliquez sur cette icône pour afficher tous les messages d'alerte/notifications et ouvrir le Centre de maintenance Windows®.</p>
	<p>Connexion réseau</p> <p>Cette icône affiche l'état et la puissance du signal de la connexion avec ou sans fil.</p>
	<p>Volume</p> <p>Cliquez sur cette icône pour ajuster le volume.</p>

Afficher une notification d'alerte

Pour afficher une notification d'alerte :

- Cliquez sur l'icône , puis cliquez sur le message pour l'ouvrir.



Pour plus de détails, reportez-vous à la section **Utiliser le Centre de maintenance Windows®** de ce chapitre.

Personnaliser les icônes et les notifications

Vous pouvez choisir d'afficher ou de masquer les icônes et les notifications de la barre des tâches ou de la zone de notification.

Pour personnaliser les icônes et les notifications :

1. Dans la zone de notification, cliquez sur l'icône .
2. Cliquez sur **Personnaliser**.
3. Dans le menu déroulant, sélectionnez le comportement de chaque icône ou élément.

Gérer vos fichiers et vos dossiers

Utiliser Windows® Explorer

Windows® Explorer vous permet de visualiser, gérer et organiser vos fichiers et dossiers.

Lancer Windows® Explorer

Pour démarrer Windows Explorer :

1. Dans la barre des tâches de Windows, cliquez sur l'icône Démarrer  pour ouvrir le menu Démarrer.
2. Cliquez sur **Ordinateur** pour lancer Windows Explorer.

Explorer les fichiers et les dossiers

Pour explorer les fichiers et les dossiers de votre ordinateur :

1. Lancez Windows Explorer.
2. Localisez vos données à partir du volet de navigation ou d'affichage.
3. Dans la barre de navigation, cliquez sur la flèche pour afficher le contenu du disque dur ou du dossier.

Personnaliser l'affiche des fichiers/dossiers

Pour personnaliser l'affichage de vos fichiers/dossiers :

1. Lancez Windows Explorer.
2. Localisez vos données à partir du volet de navigation.
3. Dans la barre d'outils, cliquez sur l'icône Affichage .
4. Dans le menu Affichage, déplacez le curseur pour sélectionner le mode d'affichage à utiliser.



Vous pouvez aussi cliquer n'importe où sur le volet d'affichage, cliquer sur **Affichage**, et sélectionner le type d'affichage désiré.

Organiser vos fichiers

Pour organiser vos fichiers :

1. Lancez Windows Explorer.
2. Dans le champ **Organiser par**, cliquez pour afficher le menu déroulant.
3. Sélectionnez le type d'organisation désiré.

Trier vos fichiers

Pour trier vos fichiers :

1. Lancez Windows Explorer.
2. Faites un clic droit n'importe où sur le volet d'affichage.
3. Dans le menu contextuel apparaissant à l'écran, sélectionnez **Trier par**, puis sélectionnez la méthode de tri désirée.

Grouper vos fichiers

Pour grouper vos fichiers :

1. Lancez Windows Explorer.
2. Faites un clic droit n'importe où sur le volet d'affichage.
3. Dans le menu contextuel apparaissant à l'écran, sélectionnez **Regrouper par**, puis sélectionnez la méthode de groupage désirée.

Créer un nouveau dossier

Pour créer un nouveau dossier :

1. Lancez Windows Explorer.
2. Dans la barre d'outils, cliquez sur **Nouveau dossier**.
3. Spécifiez un nom pour le nouveau dossier.



Vous pouvez aussi faire un clic droit n'importe où sur le volet d'affichage et cliquer sur **Nouveau > Dossier**.

Sauvegarder vos fichiers

Configurer une sauvegarde

Pour configurer une sauvegarde :

1. Cliquez sur  > **Tous les programmes > Maintenance > Sauvegarder et restaurer**.
2. Cliquez sur **Configurer la sauvegarde**. Cliquez sur **Suivant**.
3. Sélectionnez l'emplacement de sauvegarde. Cliquez sur **Suivant**.
4. Sélectionnez **Laissez Windows choisir (recommandé)** ou **Me laisser choisir** comme mode de sauvegarde.



Si vous sélectionnez **Laissez Windows choisir**, Windows ne sauvegardera pas les programmes, les fichiers au format FAT, les fichiers contenus dans la corbeille ou les fichiers temporaires dont la taille est supérieure ou égale à 1Go.

5. Suivez les instructions apparaissant à l'écran pour terminer le processus de sauvegarde.

Restaurer le système

La fonctionnalité Restauration du système de Windows® crée un point de sauvegarde de vos paramètres système à une certaine date et heure. Cette fonction vous permet de restaurer ou annuler les modifications apportées au système sans que ce la n'affecte vos données personnelles.

Pour restaurer votre système :

1. Fermez toutes les applications en cours d'exécution.
2. Cliquez sur  > **Tous les programmes > Accessoires > Outils système > Restauration du système**.
3. Suivez les instructions apparaissant à l'écran pour terminer le processus de restauration.

Protéger votre ordinateur

Utiliser le Centre de maintenance de Windows® 7

Dans le Centre de maintenance de Windows® 7 vous pourrez trouver des messages d'alerte, des informations sur la sécurité et la maintenance du système et la possibilité de dépanner automatiquement certains problèmes ordinaires de l'ordinateur.



Vous pouvez personnaliser les notifications. Pour plus de détails, référez-vous à la section **Personnaliser les icônes et les notifications** de ce chapitre.

Lancer le Centre de maintenance de Windows® 7

Pour ouvrir le Centre de maintenance de Windows® 7 :

1. Pour ouvrir le Centre de maintenance de Windows 7, cliquez sur l'icône , puis cliquez sur **Ouvrir le Centre de maintenance**.
2. Dans le Centre de maintenance de Windows 7, sélectionnez l'une des tâches disponibles.

Utiliser Windows® Update

Windows Update vous permet de vérifier et installer les dernières mises à jour pour améliorer la sécurité et les performances de votre ordinateur.

Lancer Windows® Update

Pour ouvrir Windows® Update :

1. Dans la barre des tâches de Windows®, cliquez sur l'icône Démarrer  pour ouvrir le menu Démarrer.
2. Sélectionnez **Tous les programmes > Windows Update**.
3. À partir de l'écran de Windows Update, sélectionnez la tâche à effectuer.

Configurer un compte d'utilisateur et mot de passe

Vous pouvez créer des comptes d'utilisateurs et mot de passe pour les personnes utilisant l'ordinateur.

Configurer un compte d'utilisateur

Pour configurer un compte d'utilisateur :

1. Dans la barre des tâches de Windows®, cliquez sur  > **Mise en route > Ajouter de nouveaux utilisateurs à mon ordinateur**.
2. Sélectionnez **Gérer un autre compte**.
3. Sélectionnez **Créer un nouveau compte**.
4. Spécifiez le nom du nouvel utilisateur.
5. Définissez le type d'utilisateur sur **Utilisateur standard** ou **Administrateur**.
6. Une fois terminé, cliquez sur **Créer un compte**.

Définir un mot de passe utilisateur

Pour configurer un mot de passe utilisateur :

1. Sélectionnez l'utilisateur pour lequel vous souhaitez définir un mot de passe.
2. Sélectionnez **Créer un mot de passe**.
3. Entrez le mot de passe et confirmez-le. Définissez un indice de mot de passe.
4. Un fois terminé, cliquez sur **Créer un mot de passe**.

Activer le logiciel anti-virus

Trend Micro Internet Security est un logiciel anti-virus pré-installé sur votre ordinateur. Après l'avoir activé, vous bénéficierez d'une période d'essai de 60 jours avant que le logiciel n'expire. L'achat d'une clé de licence est nécessaire une fois la période d'essai terminée.

Pour activer Trend Micro Internet Security :

1. Exécutez l'application Trend Micro Internet Security.
2. Lisez attentivement les termes de la licence. Cliquez sur **Agree & Activate**.
3. Entrez votre adresse e-mail et sélectionnez votre emplacement géographique. Cliquez sur **Suivant**.
4. Cliquez sur **Finish** pour terminer l'activation.

Centre d'Aide et support Windows®

Le centre d'Aide et de support Windows® vous guide dans l'utilisation de la plate-forme Windows® 7.

Pour lancer le centre d'Aide et support Windows®, cliquez sur  > **Aide et support**.



Assurez-vous d'être connecté à Internet pour obtenir les derniers fichiers d'aide pour Windows®.

Chapitre 3

Connecter des périphériques

Connecter un périphérique de stockage USB

Cet ordinateur de bureau dispose de ports USB 2.0/1.1 sur les panneaux avant et arrière. Les ports USB vous permettent de connecter des périphériques USB tels que des dispositifs de stockage.

Pour connecter un périphérique de stockage USB :

- Insérez le périphérique de stockage USB sur l'un des ports USB de votre ordinateur.

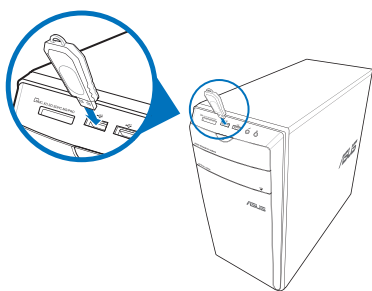

Panneau avant

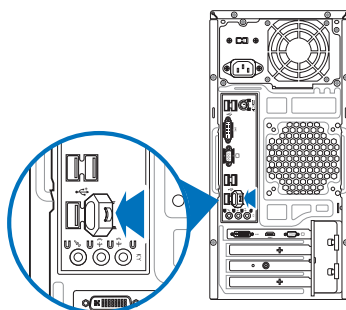

Panneau arrière

Pour retirer le périphérique de stockage USB :

1. Cliquez sur l'icône  située dans la zone de notification de Windows, puis cliquez sur **Éjecter (Nom de votre disque amovible USB)**.

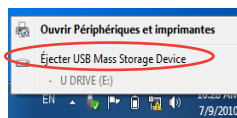

2. Lorsque le message **Le matériel peut être retiré en toute sécurité** apparaît, déconnectez le périphérique de stockage USB de votre ordinateur.

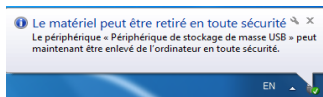

NE PAS retirer le périphérique de stockage USB lorsque des données sont en cours de transfert. Le faire peut causer la perte de données ou endommager le périphérique de stockage USB.

Connecter un microphone ou un système de haut-parleurs

Cet ordinateur de bureau intègre un port micro et plusieurs ports audio localisés sur le panneau avant et arrière. Les ports audio situés à l'arrière de l'ordinateur permettent de configurer un système de haut-parleurs à 2, 4; 6 ou 8 canaux.

Connecter un casque audio ou un micro

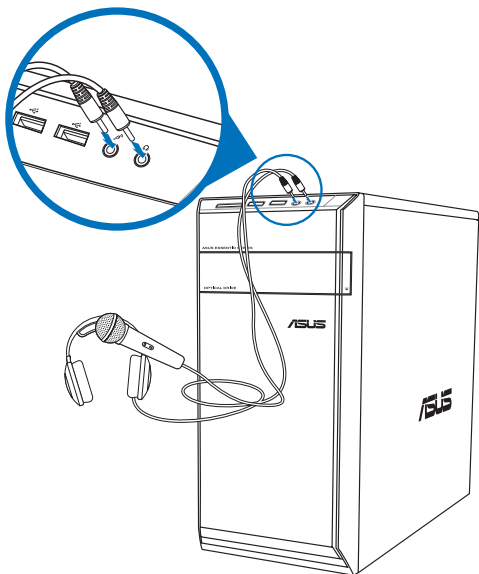

Connecter un système de haut-parleurs 2.0

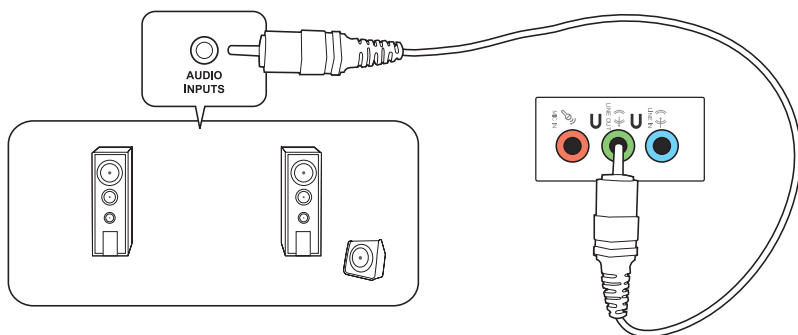

Connecter un système de haut-parleurs 4.1

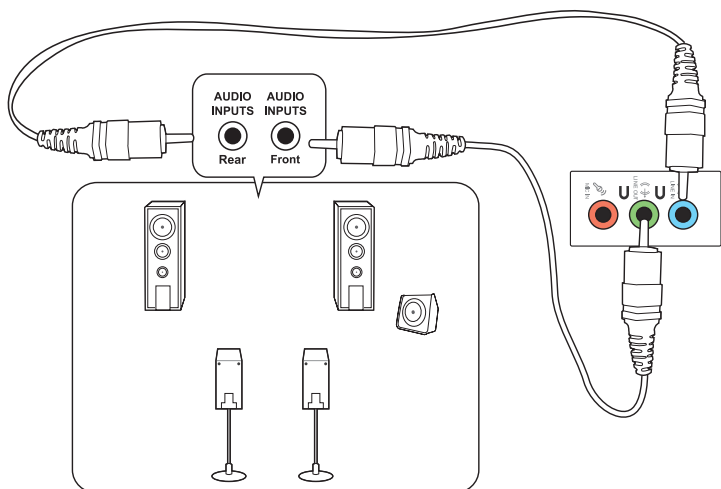

Connecter un système de haut-parleurs 6.1

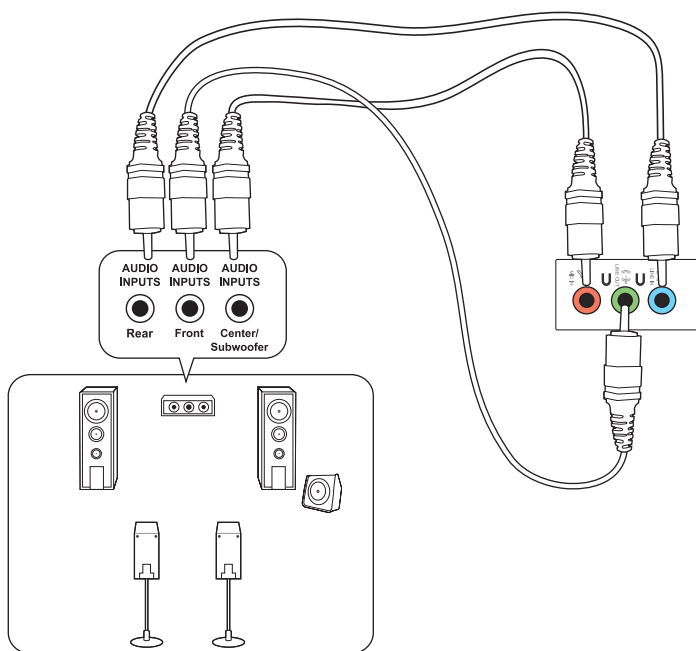

Connecter un système de haut-parleurs 8.1

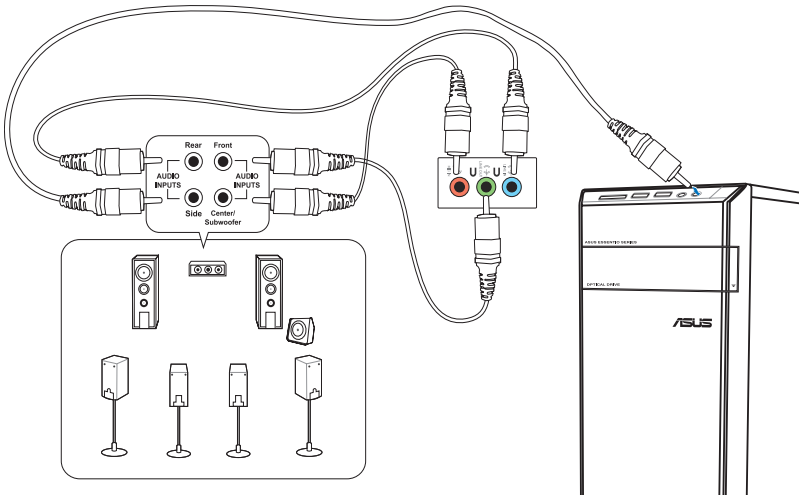

Connecter plusieurs périphériques d'affichage

Votre ordinateur de bureau dispose de ports VGA, HDMI, et DVI vous permettant de connecter plusieurs périphériques d'affichage.



Lorsqu'une carte graphique est installée sur votre ordinateur, connectez les moniteurs sur les ports de sortie intégrés à la carte graphique.

Configurer plusieurs affichages

Lors de l'utilisation de plusieurs moniteurs, vous pouvez définir le mode d'affichage. Vous pouvez utiliser le moniteur secondaire pour dupliquer l'écran principal ou pour étendre le Bureau de Windows.

Pour configurer plusieurs affichages :

1. Éteignez votre ordinateur.
2. Connectez les deux moniteurs à l'ordinateur et les cordons d'alimentation aux moniteurs. Voir section **Configurer votre ordinateur** du chapitre 1 pour plus de détails sur la connexion d'un moniteur à votre ordinateur.

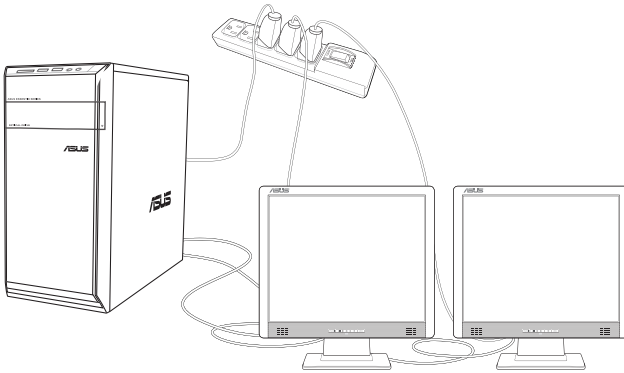

Sur certains modèles de cartes graphiques, seul le moniteur défini comme source d'affichage principale affiche du contenu lors du POST. Le double affichage ne fonctionnant que sous le système d'exploitation Windows.

3. Allumez votre ordinateur.
4. Suivez l'une des méthodes suivantes pour ouvrir l'écran **Résolution d'écran** :
 - Cliquez sur  > **Panneau de configuration > Apparence et personnalisation > Affichage > Modifier les paramètres d'affichage.**
 - Faites un clic droit n'importe où sur le Bureau de Windows. Dans le menu contextuel, cliquez sur **Personnaliser > Affichage > Modifier les paramètres d'affichage.**
5. Sélectionnez un mode d'affichage dans le menu déroulant **Affichages multiples**.
 - **Dupliquer ces affichages** : sélectionnez cette option pour que le moniteur additionnel duplique le contenu de votre moniteur principal.
 - **Étendre ces affichages** : sélectionnez cette option pour étendre le Bureau de Windows sur le moniteur additionnel. Cette option permet d'accroître la taille du Bureau.
 - **Afficher le Bureau uniquement sur 1 / 2** : sélectionnez cette option pour n'afficher le contenu que sur l'un des deux moniteurs.
 - **Supprimer cet affichage** : sélectionnez cette option pour supprimer l'affichage sélectionné.

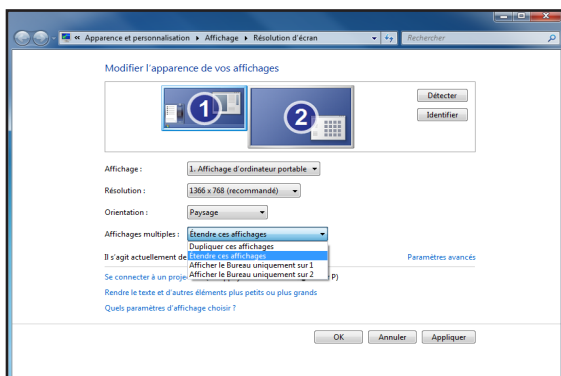

6. Cliquez sur **Appliquer** ou **OK**, puis cliquez sur **Conserver les modifications** à l'apparition du message de confirmation.

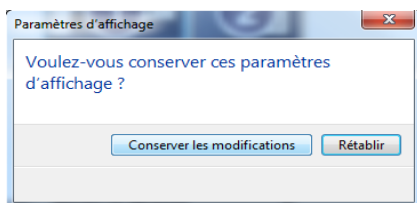

Connecter un téléviseur HD

Reliez votre ordinateur à un téléviseur Haute Définition (HDTV) par le biais du port HDMI.



- Vous devez faire l'achat d'un câble HDMI pour connecter un téléviseur HD à votre ordinateur. Le câble HDMI est vendu séparément.
- Pour obtenir une qualité d'image optimale, utilisez un câble HDMI d'une longueur inférieure à 15 mètres.



Chapitre 4

Utiliser votre ordinateur

Posture recommandée lors de l'utilisation de l'ordinateur

Lorsque vous utilisez votre ordinateur de bureau, maintenir une posture adéquate est nécessaire afin d'éviter de fatiguer vos poignets, vos mains et autres articulations ou muscles. Cette section offre des astuces permettant d'éviter les éventuelles gênes physiques ou les blessures pouvant résulter de l'utilisation de votre ordinateur de bureau.

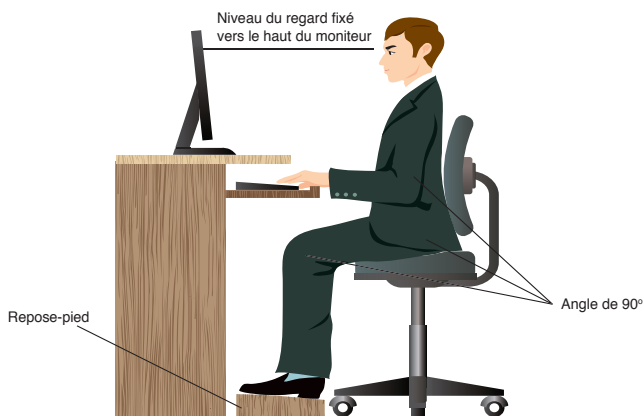

Pour maintenir une posture adéquate :

- Positionnez votre chaise de telle sorte que vos coudes soient au même niveau ou légèrement plus haut que le clavier afin d'assurer un meilleur confort de frappe.
- Ajustez la hauteur de votre chaise de telle sorte que vos genoux soient à une hauteur légèrement plus haute que vos hanches afin de relaxer l'arrière de vos cuisses. Si nécessaire, utilisez un repose-pied pour surélever le niveau de vos genoux.
- Ajustez le dossier de votre chaise de telle sorte que la base de votre colonne vertébrale soit fermement supportée et légèrement inclinée vers l'arrière.
- Maintenez-vous droit avec vos genoux, coudes et hanches à un angle approximatif de 90° lorsque vous faites face à votre ordinateur.
- Placez le moniteur directement en face de vous, et ajustez l'angle d'inclinaison du moniteur sur votre angle de vision de sorte à ce que votre regard soit légèrement incliné vers le bas.
- Maintenez la souris à proximité du clavier, et si nécessaire, utilisez un repose-poignet pour réduire la pression sur vos poignets lors de la saisie au clavier.
- Utilisez votre ordinateur dans un environnement à l'éclairage confortable, et maintenez-le à distance des rayons du soleil ou de sources éblouissantes telles que des fenêtres.
- Prenez des mini-pauses régulières en cas d'utilisation prolongée de l'ordinateur.

Utiliser le lecteur de cartes mémoire

Les appareils photos numériques et autres équipements d'imagerie numérique utilisent des cartes mémoire pour stocker des photos numériques ou des fichiers multimédia. Le lecteur de carte mémoire intégré en façade de votre ordinateur permet la lecture et l'écriture de données sur une variété de formats de cartes mémoire.

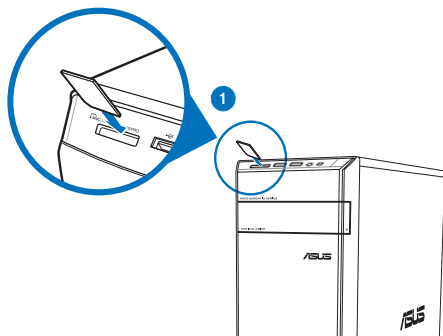

Pour utiliser une carte mémoire :

1. Soulevez le capot situé en façade.
2. Insérez la carte dans la fente appropriée à votre format de carte mémoire.



- Une carte mémoire est conçue de telle sorte qu'elle ne puisse être insérée que dans une seule direction. NE PAS forcer l'insertion de la carte mémoire pour éviter de l'endommager.
- Vous pouvez insérer plusieurs cartes mémoire à la fois et les utiliser indépendamment. Ne placez toutefois qu'une seule carte mémoire par fente.

3. Sélectionnez l'action à effectuer lors de l'apparition de la fenêtre d'**Exécution automatique** pour accéder à vos fichiers.



- Si l'Exécution automatique n'est pas activée sur votre ordinateur, cliquez d'abord sur le bouton **Démarrer** de la barre des tâches de Windows® 7, puis sur **Ordinateur** et double-cliquez sur l'icône de la carte mémoire à laquelle vous souhaitez accéder.
- Chaque fente pour carte mémoire possède sa propre icône de lecteur et apparaît dans le volet d'affichage de l'écran **Ordinateur**.
- Le voyant LED du lecteur de carte mémoire s'allume et clignote lorsque des données sont lues ou écrites sur la carte mémoire.

4. Une fois terminé, faites un clic droit sur l'icône de la carte mémoire de l'écran **Ordinateur**, cliquez sur **Éjecter** puis retirez la carte.



Ne retirez jamais une carte mémoire lors de la lecture, de la copie, du formatage ou de la suppression de données sur la carte. Le faire peut entraîner la perte de vos données.



Pour éviter les pertes de données, utiliser la fonctionnalité "Retirer le périphérique en toute sécurité et éjecter le média" de la zone de notification de Windows avant de retirer votre carte mémoire.

Utiliser le lecteur optique

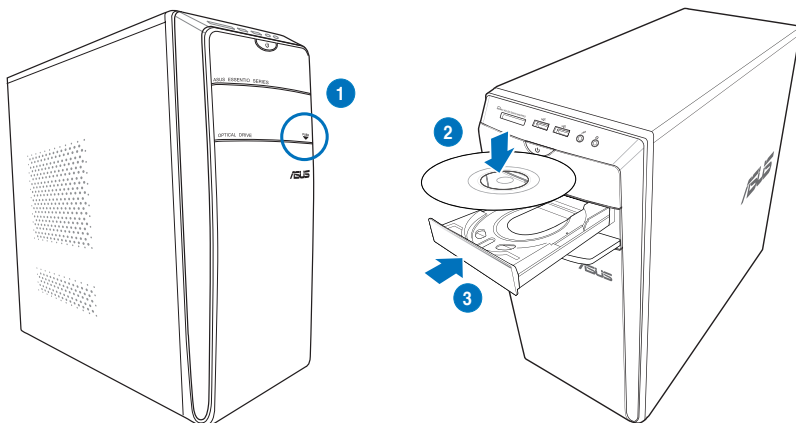

Insérer un disque optique

Pour insérer un disque optique :

1. Lorsque votre ordinateur est allumé, appuyez sur le bouton d'éjection pour ouvrir le plateau du lecteur optique.
2. Placez le disque sur le plateau avec la face imprimée tournée vers le haut.
3. Poussez légèrement le plateau pour le refermer.
4. Sélectionnez l'action à effectuer lors de l'apparition de la fenêtre d'**Exécution automatique** pour accéder à vos fichiers.



Si l'Exécution automatique n'est pas activée sur votre ordinateur, cliquez d'abord sur le bouton **Démarrer** de la barre des tâches de Windows® 7, puis sur **Ordinateur** et double-cliquez sur l'icône du lecteur de CD/DVD auquel vous souhaitez accéder.

Retirer un disque optique

Pour retirer un disque optique :

1. Lorsque votre ordinateur est allumé, effectuez l'une des actions suivantes pour ouvrir le plateau du lecteur optique.
 - Appuyez sur le bouton d'éjection.
 - Faites un clic droit sur l'icône du lecteur CD/DVD de l'écran **Ordinateur**, puis cliquez sur **Éjecter**.
2. Retirez le disque du plateau.

Utiliser le clavier multimédia (sur une sélection de modèles)



Le clavier varie en fonction des pays de commercialisation. Les illustrations ci-dessous sont données à titre indicatif.

Clavier ASUS PRIMAX/KB2621



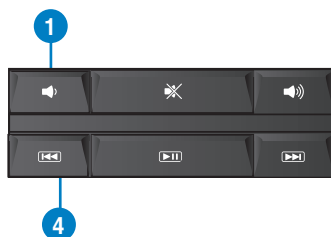

Touches	Description
1.	Volume -
2.	Active/désactive le son.
3.	Volume +
4.	Piste précédente.
5.	Lecture ou pause d'un fichier multimédia.
6.	Piste suivante.



Les touches de fonction spéciales fonctionnent sous Windows® Vista / Windows® 7.

Clavier filaire ASUS KB34211



Raccourcis	Description
1. 	Active ou désactive le son.
2. 	Baisse le volume.
3. 	Augmente le volume.



Les touches de fonction spéciales fonctionnent sous **Windows® Vista / Windows® 7 / XP.**

Clavier filaire ASUS PK1100

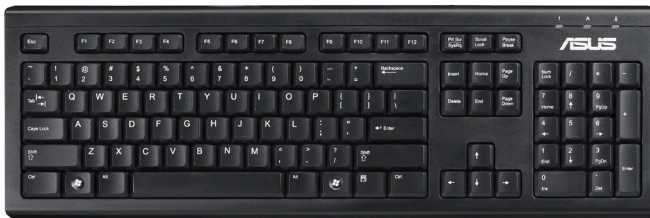

Chapitre 5

Se connecter à Internet

Connexion filaire

Utilisez un câble RJ-45 pour connecter votre ordinateur à un modem câble/ADSL ou à un réseau local.

Connexion via un modem câble/ADSL

Pour vous connecter via un modem câble/ADSL :

1. Configurer votre modem câble/ADSL.



Pour plus de détails, reportez-vous à la documentation accompagnant votre modem câble/ADSL.

2. Connectez une extrémité du câble RJ-45 au port réseau (RJ-45) situé à l'arrière de votre ordinateur et l'autre extrémité à un modem câble/ADSL.

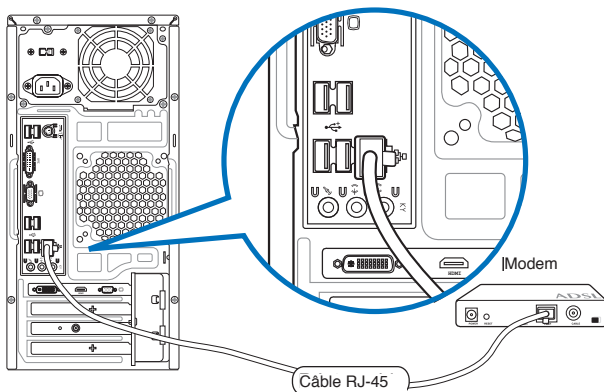

3. Allumez le modem câble/ADSL et votre ordinateur.
4. Configurez les paramètres de connexion Internet appropriés.



Contactez votre FAI (Fournisseur d'accès à Internet) pour plus de détails sur la configuration de vos paramètres Internet.

Connexion via un réseau local

Pour vous connecter à un réseau local :

1. Connectez une extrémité du câble RJ-45 au port réseau (RJ-45) situé à l'arrière de votre ordinateur et l'autre extrémité au hub réseau de votre réseau local.

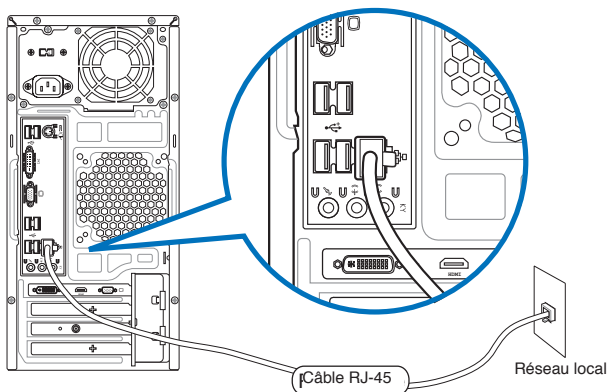

2. Allumez votre ordinateur.
3. Configurez les paramètres de connexion Internet appropriés.



Contactez votre administrateur réseau pour toute assistance ou détails sur la configuration de votre connexion Internet.

Connexion sans fil (sur une sélection de modèles)

Connectez votre ordinateur à Internet par le biais d'une connexion réseau sans fil .



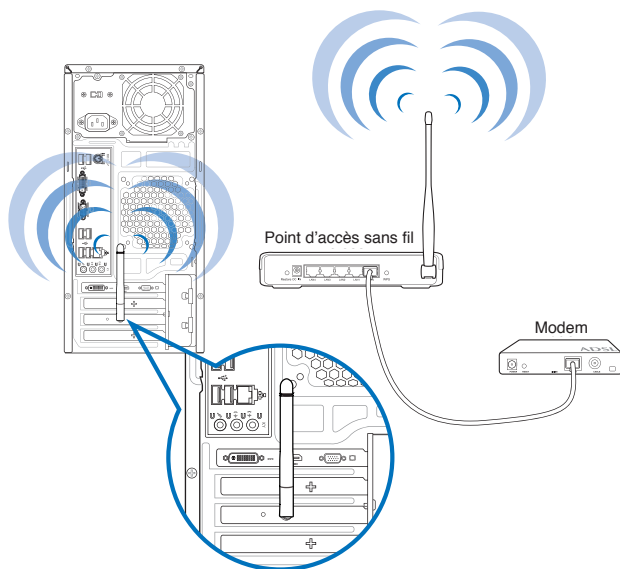

Pour établir une connexion sans fil, vous devez connecter l'ordinateur à un point d'accès sans fil.



- Pour accroître la portée et la sensibilité du signal radio sans fil, connectez les antennes externes aux connecteurs réservés sur la carte réseau sans fil ASUS.
- Placez les antennes dessus le châssis de l'ordinateur pour garantir une réception sans fil optimale.
- Les antennes sans fil sont des accessoires optionnels et vendus séparément.

Pour connecter l'ordinateur à un réseau sans fil :

1. Cliquez sur l'icône réseau  de la zone de notification pour afficher une liste des réseaux sans fil disponibles.
2. Sélectionnez le réseau sans fil auquel vous souhaitez établir une connexion, puis cliquez sur **Connecter**.
3. Il se peut qu'il vous soit demandé d'entrer une clé de sécurité réseau. Si c'est le cas; entrez la clé appropriée puis cliquez sur **OK**.
4. Patientez le temps que votre ordinateur établisse une connexion au réseau sans fil.
5. La connexion sans fil est établie. L'état de la connexion apparaît et l'icône réseau  affiche la station **Connecté**.

Chapitre 6

Utiliser les utilitaires



Le DVD de support et le DVD de restauration peuvent ne pas être inclus dans la boîte de votre ordinateur. Vous pouvez utiliser la partition de restauration pour créer un DVD de support et de restauration. Pour plus de détails, référez-vous à la section **Restaurer le système** de ce chapitre.

ASUS AI Suite II

ASUS AI Suite II est une interface tout-en-un intégrant divers utilitaires ASUS pouvant être exécutés simultanément.

Installer AI Suite II

Pour installer AI Suite II :

1. Placez le DVD de support dans votre lecteur optique. L'onglet d'installation des pilotes apparaît si la fonction d'Exécution automatique a été activée pour votre lecteur optique.
2. Cliquez sur l'onglet **Utilitaires**, puis cliquez sur **AI Suite II**.
3. Suivez les instructions apparaissant à l'écran pour terminer l'installation.

Utiliser AI Suite II

AI Suite II démarre automatiquement lors de l'ouverture d'une session Windows®. L'icône AI Suite II apparaît dans la zone de notification de Windows®. Cliquez sur cette icône pour ouvrir la barre des menus d'AI Suite II.

Cliquez sur l'un des boutons pour lancer l'utilitaire désiré, surveiller l'état du système, mettre à jour le BIOS de la carte mère, afficher les informations relatives au système ou personnaliser les paramètres d'AI Suite II.

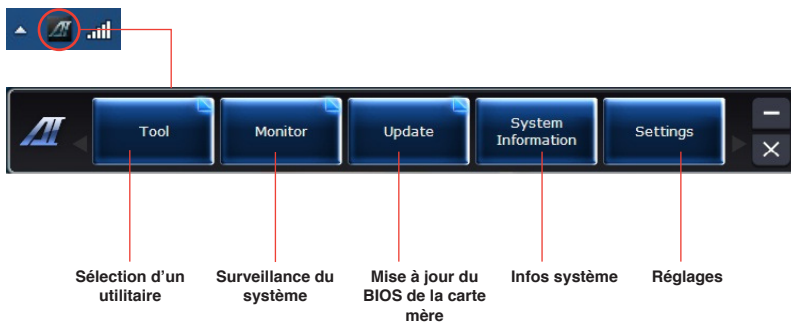

Menu des utilitaires

Le menu **Tool** (Outils) intègre les fonctions EPU, Probe II, et Sensor Recorder.

Lancer EPU

EPU est un outil de gestion de l'alimentation efficace répondant à différents besoins. Cet utilitaire propose différents modes permettant de réaliser des économies d'énergie. Sélectionner **Auto** fait basculer automatiquement le système d'un mode à un autre en fonction de l'état actuel du système. Vous pouvez également personnaliser chacun des modes en configurant par exemple la fréquence du CPU, le voltage vCore, et le contrôle du ventilateur.

Pour lancer EPU:

- Cliquez sur **Tool** (Outils) > **EPU** dans la barre des menus d'AI Suite II.

Affiche le message ci-dessous si aucun moteur d'économies d'énergie n'a été détecté.

Warning
No VSA detected. Please install a compatible VSA card or Intel and enable the VSA functionality for an Intel or compatible VSA cards, refer to <http://download.asus.com/efw/engnet/>
OK

Mode actuel

Les éléments illuminés indiquent qu'ils ont été activés

Affiche le montant de CO2 réduit

***Affiche le montant total ou actuel de CO2 réduit**

Affiche la consommation électrique du CPU

Paramètres avancés de chaque mode

Modes de fonctionnement

Affiche les propriétés système de chaque mode



- * Sélectionnez **From EPU Installation** (Depuis l'installation de EPU) pour afficher le montant de CO2 réduit depuis l'installation d'EPU.
- * Sélectionnez **From the Last Reset** (Depuis la dernière réinitialisation) pour afficher le montant de CO2 réduit depuis l'utilisation du bouton Clear (Effacer)

Lancer et configurer Probe II

Probe II est un utilitaire qui contrôle l'activité des composants cruciaux de l'ordinateur ; il détecte et vous avertit de tout problème survenant sur l'un de ces composants. PC Probe II surveille entre autres la vitesse de rotation des ventilateurs, la température du CPU, et les voltages du système. Grâce à cet utilitaire, vous serez assuré que votre ordinateur fonctionne dans des conditions d'opération saines.

Pour lancer Probe II :

- Cliquez sur **Tool (Outils) > Probe II** à partir de la barre des menus d'AI Suite II.

Pour configurer Probe II :

- Cliquez sur les onglets **Voltage/Temperature/Fan Speed** (Voltage/Température/Vitesse des ventilateurs) pour activer les sondes ou ajuster les valeurs seuil des sondes.
- Cliquez sur l'onglet **Preference** (Préférences) pour personnaliser certains paramètres de **Probe II** comme le cycle de détection et l'unité de mesure de la température.



Enregistre la configuration

Charge un profil de configuration

Restaure les valeurs seuil par défaut des sondes

Applique les modifications

Lancer et configurer Sensor Recorder

Sensor Recorder vous permet de surveiller les changements intervenus dans votre système tels que la température, le voltage et la vitesse de rotation des ventilateurs. Vous pouvez aussi visualiser un historique des événements.

Pour lancer Sensor Recorder :

- Cliquez sur **Tool (Outils) > Sensor Recorder** à partir de la barre des menus d'AI Suite II.

Pour configurer Sensor Recorder :

- Cliquez sur l'onglet **Voltage/Temperature/Fan Speed** et sélectionnez les éléments à surveiller.
- L'onglet **History Record (Historique)** permet d'enregistrer les informations obtenues par les sondes de surveillances activées.

Sélectionnez les sondes de surveillance à activer

Faites glisser pour afficher l'état pour une période spécifique

Cliquez pour restaurer le mode par défaut

Cliquez pour faire un zoom avant/arrière sur l'axe X

Cliquez pour faire un zoom avant/arrière sur l'axe Y

Menu de surveillance

Le menu **Monitor** (Surveillance) permet de visionner la liste des sondes de surveillance et l'état de la fréquence du CPU.

Sensor (Sondes)

Le panneau **Sensor** permet de visionner la liste des sondes surveillant la vitesse de rotation des ventilateurs, la température du CPU et les tensions.

Pour ouvrir le panneau de surveillance :

- Cliquez sur **Monitor** (Surveillance) > **Sensor** (Sondes) à partir de la barre des menus d'AI Suite II pour afficher ce panneau.

CPU Frequency (Fréquence du CPU)

Le panneau **CPU Frequency** affiche la fréquence et l'usage actuel du CPU.

Pour ouvrir le panneau de surveillance de la fréquence du CPU :

- Cliquez sur **Monitor** (Surveillance) > **CPU Frequency** (Fréquence du CPU) à partir de la barre des menus d'AI Suite II pour afficher ce panneau.

Menu de mise à jour du BIOS

Le menu **Update** (Mise à jour) permet de mettre à jour le BIOS et le logo de démarrage de la carte mère.

ASUS Update

ASUS Update est un utilitaire vous permettant de gérer, sauvegarder et mettre à jour le BIOS de la carte mère sous Windows®. Fonctionnalités d'ASUS Update : Mise à jour directe du BIOS à partir d'Internet, téléchargement de la dernière version du BIOS sur Internet, mise à jour du BIOS à partir d'un fichier BIOS, sauvegarde du fichier BIOS actuel, visualisation des informations de version du BIOS.

Mise à jour du BIOS

Mise à jour à partir d'Internet

1. Dans la liste des options, sélectionnez **Update BIOS from Internet** (Mettre à jour le BIOS depuis Internet) et cliquez sur **Next** (Suivant).
2. Sélectionnez le site FTP ASUS le plus proche.
Cochez les deux options disponibles pour activer la mise à niveau inférieure et la sauvegarde automatique du BIOS.
3. Sélectionnez la version du BIOS à télécharger et cliquez sur **Next** (Suivant).
Si aucune nouvelle version du BIOS n'est disponible, un message apparaîtra à l'écran.
4. Cliquez sur **Yes** (Oui) si vous souhaitez modifier le logo de démarrage du BIOS, soit l'image apparaissant lors du POST (Power-On Self-Tests). Cliquez sur **No** (Non) pour continuer.
5. Suivez les instructions apparaissant à l'écran pour compléter la mise à jour.

Mise à jour à partir d'un fichier BIOS

1. Dans la liste des options, sélectionnez **Update BIOS from file** (Mettre à jour le BIOS à partir d'un fichier BIOS) puis cliquez sur **Next** (Suivant).
2. Cliquez sur **Browse** (Parcourir) pour localiser le fichier du BIOS puis cliquez sur **Next** (Suivant).
3. Cliquez sur **Yes** (Oui) si vous souhaitez modifier le logo de démarrage du BIOS, soit l'image apparaissant lors du POST (Power-On Self-Tests). Cliquez sur **No** (Non) pour continuer.
4. Suivez les instructions apparaissant à l'écran pour compléter la mise à jour.

Menu d'informations du système

Le menu **System Information** (Infos système) affiche des informations concernant la carte mère, au CPU et aux modules mémoire.

- Cliquez sur l'onglet **MB** (Carte mère) pour afficher les détails sur la fabricant de la carte mère, le nom du produit, la version et le BIOS.
- Cliquez sur l'onglet **CPU** pour visualiser les informations relatives au processeur et à la mémoire cache.
- Cliquez sur l'onglet **SPD** puis sélectionnez un module mémoire pour afficher les détails sur ce module mémoire.

Menu des réglages

Cliquez sur **Settings** (Paramètres) pour personnaliser les options de la barre des menus.

- Application
Permet de sélectionner l'application à activer.
- Bar (Barre)
Permet de modifier les paramètres de la barre.
- Skin (Apparence)
Permet de personnaliser le contraste, la luminosité, la saturation, la teinte et la correction gamma de l'interface.

ASUS AI Manager

ASUS AI Manager est un utilitaire offrant un accès rapide et aisé aux applications les plus fréquemment utilisées.

Installer AI Manager

Pour installer AI Manager :

1. Placez le DVD de support dans votre lecteur optique. Si l'Exécution automatique est activée, l'assistant d'installation des pilotes apparaît.



Si l'Exécution automatique est désactivée sur votre ordinateur, localisez le fichier **setup.exe** contenu dans le dossier ASUS AI Manager du DVD de support.

2. Cliquez sur l'onglet **Utilitaires**, puis cliquez sur **ASUS AI Manager**.
3. Suivez les instructions apparaissant à l'écran pour terminer l'installation.

Lancer AI Manager



Pour démarrer AI Manager depuis le Bureau de Windows®, cliquez sur **Démarrer > Tous les programmes > ASUS > AI Manager 1.xx.xx > AI Manager**. La barre de lancement rapide d'AI Manager apparaît sur le Bureau.

Après avoir démarré l'application, l'icône AI Manager apparaît dans la zone de notification de Windows®. Faites un clic droit sur cette icône pour basculer entre la barre de lancement rapide et la fenêtre principale et démarrer AI Manager.

Barre de lancement rapide

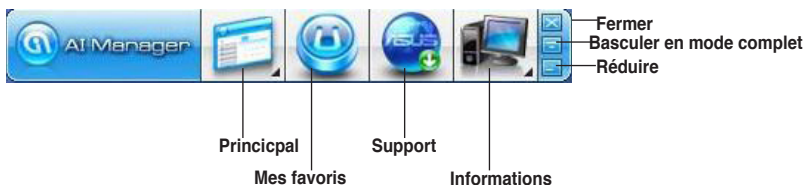
La barre de lancement rapide de AI Manager permet de gagner de l'espace à l'écran, lancer les utilitaires ASUS ou afficher les informations système en toute simplicité. Cliquez sur l'onglet Principal, Mes favoris, Support ou Informations pour en afficher le contenu.



Cliquez sur le bouton  pour basculer entre la barre de lancement rapide et la fenêtre complète. Cliquez sur le bouton Réduire  pour conserver AI Manager sur la barre des tâches. Cliquez sur le bouton Fermer  pour fermer AI Manager.

Menu principal

Le menu Principal intègre trois utilitaires: **AI Disk**, **AI Security** et **AI Boosting**. Cliquez sur les flèches du menu Principal pour faire défiler les utilitaires.

AI Disk

AI Disk permet d'effacer les fichiers temporaires, les cookies, les URL, et l'historique de Internet Explorer, ou de vider la corbeille. Cliquez sur l'icône AI Disk de la barre de lancement rapide pour afficher la fenêtre complète de AI Disk et sélectionnez les éléments à supprimer. Cliquez sur **Appliquer** une fois terminé.

AI Security

AI Security permet de définir un mot de passe destiné à sécuriser vos périphériques (disque flash USB / CD/DVD) et ainsi empêcher les accès non autorisés.

Pour verrouiller un périphérique :

1. Lors de la première utilisation de AI Security, la saisie d'un mot de passe est demandée. Entrez un mot de passe composé d'un maximum de 20 caractères alphanumériques.
2. Confirmez le mot de passe.
3. Saisissez un indice de mot de passe (recommandé).
4. Une fois terminé, cliquez sur **Ok**.
5. Sélectionnez le périphérique à verrouiller puis appuyez sur **Appliquer**.
6. Entrez le mot de passe précédemment saisi, puis cliquez sur **Ok**.

Pour déverrouiller un périphérique :

1. Décochez la case du périphérique à déverrouiller, puis cliquez sur **Appliquer**.
2. Entrez le mot de passe, puis cliquez sur **Ok**.

Pour modifier le mot de passe :

- Cliquez sur **Modifier le mot de passe**, puis suivez les instructions apparaissant à l'écran pour changer de mot de passe.

AI Booting

AI Booting permet de spécifier la séquence de démarrage de vos périphériques.

Pour spécifier la séquence de démarrage :

1. Sélectionnez un périphérique, puis cliquez sur les boutons gauche/droite pour spécifier la séquence de démarrage.
2. Une fois terminé, appuyez sur **Appliquer**.

Mes favoris

Mes favoris vous permet d'ajouter à la liste de vos favoris les applications que vous utilisez le plus fréquemment afin d'en faciliter l'accès.

Mes favoris

Mes favoris vous permet d'ajouter à la liste de vos favoris les applications que vous utilisez le plus fréquemment afin d'en faciliter l'accès.

Pour ajouter une application:

1. Cliquez sur **Ajouter**, puis localisez l'application à ajouter à la liste de vos favoris.
2. Cliquez sur **Ouvrir** dans la fenêtre d'ouverture de fichier. L'application est ajoutée à la liste **Mes favoris**.

Faites un clic droit sur l'icône de l'application pour démarrer, supprimer, ou renommer l'application sélectionnée. Vous pouvez aussi double cliquer sur l'icône pour démarrer l'application sélectionnée.

Support

Cliquez sur l'un des liens de la fenêtre **Support** pour accéder à l'un des sites Web d'ASUS (site Web international, site Web d'assistance en ligne, site de téléchargement, et informations de contact).

Informations

Cliquez sur l'un des onglets de la fenêtre **Informations** pour afficher des informations détaillées sur votre ordinateur (système, carte mère, CPU, BIOS, périphériques installés, et modules mémoire).

Ai Charger

Ai Charger est un logiciel unique vous permettant de recharger rapidement vos appareils Apple tels que l'iPod, l'iPhone et l'iPad sur votre ordinateur ASUS via un port USB 2.0 / USB 3.0.



- Ai Charger ne possède pas d'interface de configuration. Une fois le logiciel installé sur l'ordinateur, l'icône Ai Charger apparaît dans la zone de notification de Windows®.
- L'icône Ai Charger () apparaît si un appareil Apple est connecté à l'un des ports USB de votre ordinateur.
- Votre appareil ne peut être détecté que si le pilote Apple a été correctement installé.



- Les produits mobile Apple actuels ne prennent en charge que le standard USB 2.0. Même lorsque ceux-ci sont connectés à un port USB 3.0, la capacité de charge maximum ne peut normalement pas dépasser les 500mA du standard USB 2.0. Néanmoins, Ai Charger peut toutefois accroître cette limite à 700mA~900mA.
- Aucune modification matérielle ou logicielle n'est requise pour l'exécution d'Ai Charger.

ASUS Webstorage

ASUS Webstorage est un espace de stockage en ligne vous permettant d'accéder à vos données à tout moment sur votre ordinateur portable, smartphone ou tablette tant qu'une connexion Internet est disponible.

Installer Webstorage

Pour installer Webstorage :

Placez le DVD de support dans le lecteur optique. Double-cliquez sur le fichier **setup.exe** localisé dans le dossier **Software > ASUS WebStorage** du DVD de support.

Démarrer Webstorage

Pour exécuter WebStorage à partir du Bureau de Windows®, cliquez sur **Démarrer > Tous les programmes > ASUS > Webstorage**.

L'icône Webstorage apparaît dans la zone de notification de Windows®. Faites un clic droit sur cette icône pour ouvrir l'interface principale de Webstorage.



Drive

Cet espace vous permet d'accéder à tous vos copies de sauvegarde, fichiers synchronisés, groupes de partage et mots de passe protégés. Faites un clic droit sur votre souris pour avoir un aperçu des fichiers avant de les télécharger ou de générer une URL de partage.

Backup

Permet de créer une copie de sauvegarde de vos données importantes en seulement quelques étapes.

MySyncFolder

Stockez vos fichiers mis à jour sur MySyncFolder pour un accès rapide et simplifié et partagez tous types de fichiers sans limitations d'emplacement ou de support physique.

Calendar

ASUS WebStorage synchronise automatiquement les entrées de votre calendrier sur tous vos appareils pour que vous soyez informé de votre agenda où que vous soyez.

BookmarkSyncer

BookmarkSyncer permet de stocker vos préférences de navigation et vos marque-pages en ligne et de synchroniser ces informations sur tous vos appareils.

MobileApp

Cette application synchronise vos fichiers sur de multiples supports physiques. Elle prend en charge la technologie de transcodage permettant la pré-visualisation et le streaming (diffusion en continu) de vos fichiers sur vos appareils mobiles.

Go to Web

Fini les soucis de pertes de données ! Profitez d'un service sur nuage à valeur ajoutée grâce à ASUS WebStorage.

Settings

1. Cliquez sur l'icône **Settings** (Réglages)  pour ouvrir le menu de configuration d'ASUS Webstorage.
2. Suivez les instructions apparaissant à l'écran pour terminer le processus de configuration.

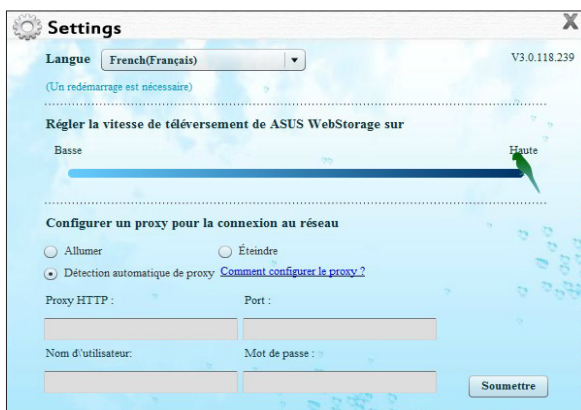

ASUS Easy Update

ASUS Easy Update est un outil logiciel qui détecte et télécharge automatiquement les dernières version de BIOS, pilotes et applications pour votre système.

1. Dans la zone de notification de Windows®, faites un clic droit sur l'icône **ASUS Easy Update**.

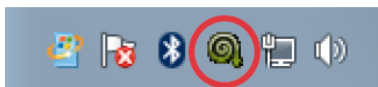

2. Sélectionnez **Schedule** (Programmer) pour déterminer à quelle fréquence vous souhaitez que le système soit mis à jour.
3. Sélectionnez **Update** (Mettre à jour) pour activer la mise à jour.

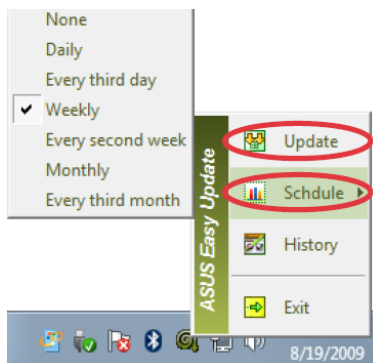

4. Cliquez sur **OK** pour afficher les éléments que vous souhaitez télécharger.

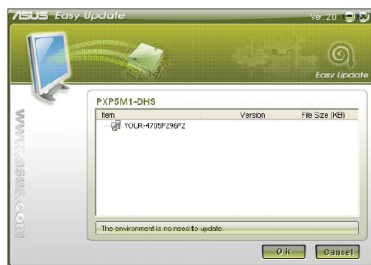

5. Cochez le(s) élément(s) que vous souhaitez télécharger, puis cliquez sur **OK**.

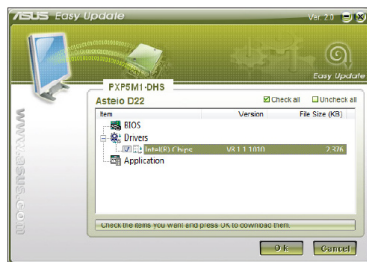

Nero 9

Nero 9 vous permet de créer, copier, graver, éditer, partager et mettre à jour différents types de données.

Installer Nero 9

Pour installer Nero 9 :

1. Insérez le DVD de Nero 9 DVD dans votre lecteur optique.
2. Si l'Exécution automatique est activée, le menu principal apparaît automatiquement à l'écran.



Si l'Exécution automatique est désactivée sur votre ordinateur, localisez le fichier **SeupX.exe** contenu dans le répertoire principal du DVD de Nero 9.

3. Dans le menu principal, cliquez sur **Nero 9 Essentials**.
4. Sélectionnez la langue de l'assistant d'installation. Cliquez sur **Suivant**.
5. Cliquez sur **Suivant** pour continuer.
6. Cochez la case **J'accepte les conditions du contrat de licence**. Une fois terminé, cliquez sur **Suivant**.
7. Sélectionnez **Normale** puis cliquez sur **Suivant**.
8. Cochez la case **Oui, je veux aider en envoyant des données d'applications anonymes à Nero** puis cliquez sur **Suivant**.
9. Une fois terminé, cliquez sur **Quitter**.

Graver des fichiers

Pour graver des fichiers :

1. À partir du menu principal, cliquez sur **Gravure de données > Ajouter**.
2. Sélectionnez les fichiers à graver. Une fois terminé, cliquez sur **Ajouter**.
3. Après avoir sélectionné les fichiers à graver, cliquez sur **Graver** pour lancer la gravure des fichiers sur un disque.



Pour plus de détails sur l'utilisation de Nero 9, référez-vous au site Web de Nero sur www.nero.com

Restaurer le système

Utiliser la partition de restauration

La partition de restauration permet de restaurer les logiciels de votre ordinateur à leur état de fonctionnement initiale. Avant d'utiliser la partition de restauration, copiez vos données (telles que les fichiers PST de Outlook) vers des disques de stockage ou un lecteur réseau, et veillez à noter vos configurations personnalisées (telles que votre configuration réseau).

À propos de la partition de restauration

La partition de restauration est un espace dédié de votre disque dur ; elle est utilisée pour restaurer le système d'exploitation, les pilotes et les utilitaires installés sur votre ordinateur à sa sortie d'usine.



IMPORTANT : NE PAS EFFACER LA PARTITION NOMMÉE "RECOVERY". La partition de restauration a été créée à l'usine et ne peut être restaurée par l'utilisateur si elle est effacée. Apportez votre PC portable à un service après-vente agréé par ASUS si vous rencontrez des problèmes lors de la procédure de restauration.

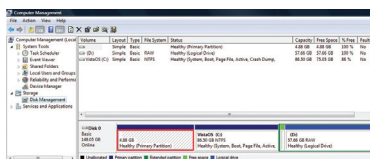

Utiliser le DVD de restauration (sur une sélection de modèles)



Préparez suffisamment de DVD vierges (entre 1 et 3) pour créer un DVD de restauration.



Retirez tout disque dur externe connecté à l'ordinateur avant d'effectuer la restauration du système. Selon Microsoft, vous risquez de perdre des données importantes en installant Windows sur le mauvais disque dur ou en formatant la partition du mauvais disque dur.

Pour utiliser le DVD de restauration :

1. Insérez le DVD de Restauration dans le lecteur optique. L'ordinateur doit être SOUS TENSION.
2. Redémarrez l'ordinateur et appuyez sur <Echap> au démarrage, puis sélectionnez le lecteur optique (apparaît normalement comme "CD/DVD") grâce au curseur. Appuyez ensuite sur <Entrée> pour démarrer à partir du DVD de Restauration.
3. Sélectionnez **OK** pour lancer la restauration de l'image.
4. Sélectionnez **OK** pour lancer la restauration du système.



La restauration supprimera les données de votre disque dur. Assurez-vous de sauvegarder vos données importantes avant de restaurer le système.

5. Suivez les instructions à l'écran pour compléter la procédure de restauration.



Ne retirez pas le DVD de Restauration (à moins que vous y soyez invité) durant la procédure de restauration, ou vos partitions seront inutilisables.



Veillez visiter www.asus.com pour obtenir les pilotes et les utilitaires mis à jour.

Chapitre 7

Dépannage

Dépannage

Ce chapitre présente les problèmes éventuels et leurs solutions que vous serez peut être amené à rencontrer lors de l'utilisation de votre ordinateur.

? *Mon ordinateur ne s'allume pas et le voyant LED d'alimentation du panneau avant reste éteint*

- Vérifiez que tous les câbles de l'ordinateur sont correctement connectés.
- Vérifiez que votre prise électrique murale fonctionne correctement.
- Vérifiez que la position de l'interrupteur du bloc d'alimentation soit bien sur la position "I" (sous tension). Référez-vous à la section **Allumer ou éteindre l'ordinateur** du Chapitre 1.

? *Mon ordinateur se bloque*

- Suivez les instructions suivantes pour fermer les programmes ne répondant plus :
 1. Appuyez simultanément sur les touches <Alt> + <Ctrl> + <Suppr> du clavier, puis cliquez sur **Gestionnaire des tâches**.
 2. Cliquez sur l'onglet **Applications**.
 3. Sélectionnez le programme à fermer, puis cliquez sur **Fin de tâche**.
- Si le clavier est défaillant, maintenez enfoncé le bouton d'alimentation du châssis jusqu'à ce que l'ordinateur s'éteigne. Puis, appuyez de nouveau sur le bouton d'alimentation pour le rallumer.

? *Je ne peux pas me connecter à un réseau sans fil via une carte réseau sans fil ASUS* (*disponible sur une sélection de modèles).*

- Assurez-vous d'avoir entré la clé de sécurité appropriée pour le réseau sans fil auquel vous souhaitez vous connecter.
- Connectez les antennes externes (optionnel) aux connecteurs pour antenne de la carte réseau sans fil ASUS et placez les antennes sur le châssis de l'ordinateur pour une meilleure qualité de signal sans fil.

? *Les touches fléchées du pavé numérique ne répondent pas.*

Assurez-vous que la touche de verrouillage des majuscules (Verr. maj.) du clavier ne soit pas activée. Si celle-ci est activée, les touches du pavé numérique ne peuvent être utilisées que pour la saisie de chiffres. Désactivez cette touche pour pouvoir utiliser les touches fléchées.

? *Aucun contenu affiché sur le moniteur.*

- Vérifiez que le moniteur est bien allumé.
- Assurez-vous que votre moniteur est correctement connecté au port de sortie vidéo de votre ordinateur.
- Si votre ordinateur intègre une carte graphique, assurez-vous que votre moniteur est correctement connecté au port de sortie vidéo de la carte.
- Vérifiez que les broches du connecteur vidéo du moniteur ne sont pas pliées. Si c'est le cas, remplacez le câble vidéo du moniteur.
- Vérifiez que le moniteur est connecté à une source d'alimentation.
- Référez-vous à la documentation accompagnant votre moniteur pour plus d'informations de dépannage.

? *Lors de l'utilisation de plusieurs moniteurs, un seul d'entre eux affiche du contenu.*

- Assurez-vous que les deux moniteurs sont allumés.
- Lors du POST, seul le moniteur connecté au port VGA peut afficher du contenu. Le double affichage ne fonctionne que sous Windows.
- Si votre ordinateur intègre une carte graphique, assurez-vous que votre moniteur est correctement connecté au port de sortie vidéo de la carte.
- Vérifiez les paramètres d'affichage. Voir section **Connecter plusieurs périphériques d'affichage** du Chapitre 3 pour plus de détails.





? *L'ordinateur ne détecte pas le périphérique de stockage USB externe.*

- Lors de la première connexion de votre périphérique de stockage USB à votre ordinateur, Windows installe automatiquement le pilote approprié. Patientez un moment et ouvrez le volet de navigation Ordinateur pour vérifier si le périphérique de stockage a bien été détecté.
- Connectez votre périphérique de stockage USB à un autre ordinateur pour tester son fonctionnement.

? *Je souhaite restaurer ou annuler les paramètres système de mon ordinateur sans que cela n'affecte mes données personnelles.*

La fonction Restauration du système de Windows® vous permet de restaurer ou annuler certains paramètres du système sans que cela n'affecte vos données personnelles (ex : photos, documents). Pour plus de détails, référez-vous à la section **Restaurer votre système** du Chapitre 2.



? *Mon système de haut-parleurs n'émet pas de son.*

- Assurez-vous d'avoir connecté votre système de haut-parleurs au port de sortie audio (vert) situé en façade ou à l'arrière du châssis.
- Vérifiez que votre système de haut-parleurs est connecté à une source d'alimentation et allumé.
- Ajustez le volume de votre système de haut-parleurs.
- Assurez-vous que le son de votre ordinateur n'a pas été désactivé.
 - Si le son a été désactivé, l'icône de volume apparaît . Pour activer le son du système, cliquez sur l'icône  de la zone de notification de Windows, puis cliquez sur .
 - Si le son n'a pas été désactivé, cliquez sur  et ajustez le niveau du volume à l'aide du curseur.
- Connectez votre système de haut-parleurs à un autre ordinateur pour vérifier qu'il fonctionne correctement.

? *Le lecteur de DVD ne parvient pas à lire un disque.*

- Vérifiez que la position du disque dans le plateau est correcte.
- Vérifiez que le disque est bien centré dans le plateau. En particulier si le disque est de taille ou de forme non standard.
- Assurez-vous que le disque ne soit pas rayé ou endommagé.

? *Le bouton d'éjection du lecteur DVD ne fonctionne pas.*

1. Cliquez sur  > **Ordinateur**.
2. Faites un clic droit sur , puis cliquez sur **Éjecter**.

Alimentation

Problème	Raison possible	Action
Pas d'alimentation (l'indicateur d'alimentation est éteint)	Voltage incorrect	<ul style="list-style-type: none"> Placez l'interrupteur d'alimentation sur le type de voltage supporté dans votre pays/région. Ajustez les paramètres de voltage. Assurez-vous que le cordon d'alimentation n'est pas raccordé à une prise électrique.
	L'ordinateur n'est pas allumé	Appuyez sur le bouton de mise en route situé à l'avant du châssis.
	Le cordon d'alimentation n'est pas correctement raccordé	<ul style="list-style-type: none"> Assurez-vous que le cordon d'alimentation est correctement raccordé. Utilisez un autre cordon d'alimentation.
	Dysfonctionnement du bloc d'alimentation	Essayez d'installer un autre bloc d'alimentation dans le châssis de l'ordinateur.

Affichage

Problème	Raison possible	Action
Aucun affichage après la mise en route de l'ordinateur (écran noir)	Le câble de signal vidéo n'est pas connecté au port d'affichage approprié de votre ordinateur	<ul style="list-style-type: none"> Connectez le câble de signal au port d'affichage approprié de l'ordinateur (port d'affichage dédié de la carte mère ou port d'affichage de la carte graphique). Si vous utilisez une carte graphique, connectez le câble de signal vidéo au port d'affichage de la carte graphique.
	Câble de signal endommagé	Essayez de connecter l'ordinateur à un autre périphérique d'affichage externe.

Réseau

Problème	Raison possible	Action
Impossible d'accéder à Internet	Le câble réseau n'est pas connecté	Connectez le câble réseau à votre ordinateur.
	Problème de câble réseau	Assurez-vous que le voyant réseau est allumé. Si ce n'est pas le cas, utilisez un autre câble. Si le problème persiste, contactez le service après vente d'ASUS.
	L'ordinateur n'est pas correctement connecté à un routeur ou hub réseau	Assurez-vous que votre ordinateur est correctement raccordé à un routeur ou un hub réseau.
	Paramètres réseau	Contactez votre FAI (Fournisseur d'accès à Internet) pour obtenir les paramètres réseau appropriés.
	Problème causé par un logiciel anti-virus	Fermez le logiciel anti-virus.
	Problème de pilote logiciel	Réinstallez le pilote réseau

Audio

Problème	Raison possible	Action
Pas de son	Le système de haut-parleurs ou le casque audio est connecté au mauvais port audio	<ul style="list-style-type: none"> Reportez-vous au manuel d'utilisation de l'ordinateur pour localiser l'emplacement de chaque port audio. Déconnectez puis reconnectez le système de haut-parleurs ou le casque à votre ordinateur.
	Le système de haut-parleurs ou le casque audio ne fonctionne pas	Essayez d'utiliser un autre système de haut-parleurs ou casque audio.
	Les ports audio avant et arrière ne fonctionnent pas	Essayez les ports audio avant et arrière. Si l'un des ports ne fonctionne pas, vérifiez qu'il est défini en mode multi-canal.
	Problème de pilote logiciel	Réinstallez le pilote audio.

Systeme

Problème	Raison possible	Action
Le système est trop lent	Trop de programmes en cours d'exécution	Fermez les programmes non utilisés.
	Attaque de virus informatique	<ul style="list-style-type: none"> Utilisez un logiciel anti-virus pour localiser et éliminer les virus informatiques présents sur votre ordinateur. Réinstallez le système d'exploitation.
Le système se bloque fréquemment	Dysfonctionnement du disque dur	<ul style="list-style-type: none"> Envoyez le disque dur endommagé au service après-vente d'ASUS. Remplacez le disque dur défectueux.
	Problème causé par les modules mémoire	<ul style="list-style-type: none"> Remplacez les modules mémoire incompatibles. Enlevez les modules mémoire additionnels installés.
	Ventilation du système insuffisante	Déplacez votre ordinateur dans un endroit offrant une meilleure circulation de l'air.
	Installation de logiciels incompatibles	Réinstallez le système d'exploitation et n'installez que des logiciels compatibles.

Processeur

Problème	Raison possible	Action
Système trop bruyant lors de la mise en route de l'ordinateur	Votre ordinateur est en cours de démarrage	Ceci est normal. Le ventilateur fonctionne à sa vitesse maximale lors de la mise en route du système. La vitesse du ventilateur diminuera lors de l'accès au système d'exploitation.
	Les paramètres du BIOS ont été modifiés	Restaurer les paramètres par défaut du BIOS.
	Version de BIOS	Mettez à jour le BIOS dans sa version la plus récente. Visitez le site Web de support d'ASUS sur http://support.asus.com pour télécharger la dernière version du BIOS.
Système trop bruyant lors de son utilisation	Le ventilateur du processeur a été remplacé	Assurez-vous d'utiliser un ventilateur de CPU compatible ou recommandé par ASUS.
	Ventilation insuffisante	Déplacez votre ordinateur dans un endroit offrant une meilleure circulation de l'air.
	La température du système est trop élevée	<ul style="list-style-type: none"> • Mettez le BIOS à jour. • Si vous savez comment réinstaller la carte mère, essayez de nettoyer l'espace localisé sous la carte.



Si cette section ne vous a pas aidé à résoudre votre problème, reportez-vous à la carte de garantie de votre ordinateur de bureau et contactez le service après-vente d'ASUS. Visitez le site Web de support d'ASUS sur <http://support.asus.com> pour obtenir les coordonnées du service après-vente le plus proche.

Informations de contact ASUS

ASUSTeK COMPUTER INC.

Adresse 15 Li-Te Road, Peitou, Taipei, Taiwan 11259
Téléphone +886-2-2894-3447
Fax +886-2-2890-7798
E-mail info@asus.com.tw
Site Web www.asus.com.tw

Support technique

Téléphone +86-21-38429911
Support en ligne support.asus.com

ASUS COMPUTER INTERNATIONAL (Amérique)

Adresse 800 Corporate Way, Fremont, CA 94539, USA
Téléphone +1-510-739-3777
Fax +1-510-608-4555
Site Web usa.asus.com

Support technique

Téléphone +1-812-282-2787
Support fax +1-812-284-0883
Support en ligne support.asus.com

ASUS France SARL

Adresse 10, Allée de Bienvenue, 93160 Noisy Le Grand, France
Téléphone +33 (0) 1 49 32 96 50
Site Web www.france.asus.com

Support technique

Téléphone +33 (0) 8 21 23 27 87
Fax +33 (0) 1 49 32 96 99
Support en ligne support.asus.com

Fabricant	ASUSTeK Computer Inc.
Adresse	No.150, LI-TE RD., PEITOU, TAIPEI 112, TAIWAN
Représentant légal en Europe	ASUS Computer GmbH
Adresse	HARKORT STR. 21-23, 40880 RATINGEN, ALLEMAGNE