

# Index

English.....	1
Deutsch.....	69
Français.....	137
Italiano.....	205
Español.....	275
Nederlands.....	343
Português.....	411





# ASUS Essentio Desktop PC CM6331, CM6431, and CM6731

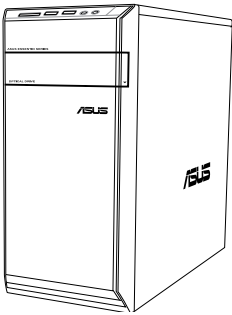

**CM6331**

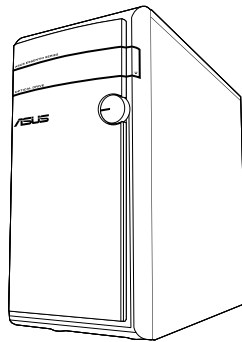

**CM6431**

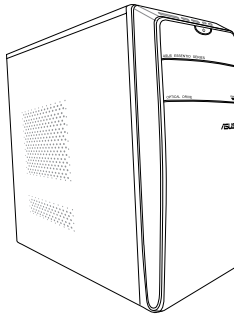

**CM6731**

## User Manual

E7144

First Edition  
February 2012

**Copyright © 2012 ASUSTeK Computer Inc. All Rights Reserved.**

No part of this manual, including the products and software described in it, may be reproduced, transmitted, transcribed, stored in a retrieval system, or translated into any language in any form or by any means, except documentation kept by the purchaser for backup purposes, without the express written permission of ASUSTeK Computer Inc. ("ASUS").

Product warranty or service will not be extended if: (1) the product is repaired, modified or altered, unless such repair, modification or alteration is authorized in writing by ASUS; or (2) the serial number of the product is defaced or missing.

ASUS PROVIDES THIS MANUAL "AS IS" WITHOUT WARRANTY OF ANY KIND, EITHER EXPRESS OR IMPLIED, INCLUDING BUT NOT LIMITED TO THE IMPLIED WARRANTIES OR CONDITIONS OF MERCHANTABILITY OR FITNESS FOR A PARTICULAR PURPOSE. IN NO EVENT SHALL ASUS, ITS DIRECTORS, OFFICERS, EMPLOYEES OR AGENTS BE LIABLE FOR ANY INDIRECT, SPECIAL, INCIDENTAL, OR CONSEQUENTIAL DAMAGES (INCLUDING DAMAGES FOR LOSS OF PROFITS, LOSS OF BUSINESS, LOSS OF USE OR DATA, INTERRUPTION OF BUSINESS AND THE LIKE), EVEN IF ASUS HAS BEEN ADVISED OF THE POSSIBILITY OF SUCH DAMAGES ARISING FROM ANY DEFECT OR ERROR IN THIS MANUAL OR PRODUCT.

SPECIFICATIONS AND INFORMATION CONTAINED IN THIS MANUAL ARE FURNISHED FOR INFORMATIONAL USE ONLY, AND ARE SUBJECT TO CHANGE AT ANY TIME WITHOUT NOTICE, AND SHOULD NOT BE CONSTRUED AS A COMMITMENT BY ASUS. ASUS ASSUMES NO RESPONSIBILITY OR LIABILITY FOR ANY ERRORS OR INACCURACIES THAT MAY APPEAR IN THIS MANUAL, INCLUDING THE PRODUCTS AND SOFTWARE DESCRIBED IN IT.

Products and corporate names appearing in this manual may or may not be registered trademarks or copyrights of their respective companies, and are used only for identification or explanation and to the owners' benefit, without intent to infringe.

## Contents

Notices .....	5
Safety information.....	7
Conventions used in this guide.....	8
Where to find more information .....	8
Package contents .....	9

### **Chapter 1: Getting started**

Welcome!.....	11
Getting to know your computer.....	11
Setting up your computer.....	16
Turning your computer ON/OFF .....	19

### **Chapter 2: Using Windows® 7**

Starting for the first time.....	21
Using Windows® 7 desktop.....	22
Managing your files and folders.....	24
Restoring your system settings.....	26
Protecting your computer.....	27
Getting Windows® Help and Support.....	28

### **Chapter 3: Connecting devices to your computer**

Connecting a USB storage device.....	29
Connecting microphone and speakers .....	30
Connecting multiple external displays .....	33

### **Chapter 4**

#### **Using your computer**

Proper posture when using your Desktop PC.....	35
Using the memory card reader .....	36
Using the optical drive .....	37
Using the multimedia keyboard (on selected models only) .....	38

### **Chapter 5: Connecting to the Internet**

Wired connection .....	41
Wireless connection (on selected models only).....	43

# Contents

## **Chapter 6: Using the utilities**

ASUS AI Suite II.....	45
ASUS AI Manager.....	51
Ai Charger.....	53
ASUS Webstorage.....	54
ASUS Easy Update .....	56
Nero 9 .....	57
Recovering your system .....	58

## **Chapter 7: Troubleshooting**

Troubleshooting .....	61
ASUS contact information.....	68

## Notices

### REACH

Complying with the REACH (Registration, Evaluation, Authorisation, and Restriction of Chemicals) regulatory framework, we published the chemical substances in our products at ASUS REACH website at <http://csr.asus.com/english/REACH.htm>.

### Federal Communications Commission Statement

This device complies with Part 15 of the FCC Rules. Operation is subject to the following two conditions:

- This device may not cause harmful interference; and
- This device must accept any interference received including interference that may cause undesired operation.

This equipment has been tested and found to comply with the limits for a Class B digital device, pursuant to Part 15 of the FCC Rules. These limits are designed to provide reasonable protection against harmful interference in a residential installation. This equipment generates, uses and can radiate radio frequency energy and, if not installed and used in accordance with manufacturer's instructions, may cause harmful interference to radio communications. However, there is no guarantee that interference will not occur in a particular installation. If this equipment does cause harmful interference to radio or television reception, which can be determined by turning the equipment off and on, the user is encouraged to try to correct the interference by one or more of the following measures:

- Reorient or relocate the receiving antenna.
- Increase the separation between the equipment and receiver.
- Connect the equipment to an outlet on a circuit different from that to which the receiver is connected.
- Consult the dealer or an experienced radio/TV technician for help.



---

The use of shielded cables for connection of the monitor to the graphics card is required to assure compliance with FCC regulations. Changes or modifications to this unit not expressly approved by the party responsible for compliance could void the user's authority to operate this equipment.

---

## RF exposure warning

This equipment must be installed and operated in accordance with provided instructions and the antenna(s) used for this transmitter must be installed to provide a separation distance of at least 20 cm from all persons and must not be co-located or operating in conjunction with any other antenna or transmitter. End-users and installers must be provided with antenna installation instructions and transmitter operating conditions for satisfying RF exposure compliance.

## Canadian Department of Communications Statement

This digital apparatus does not exceed the Class B limits for radio noise emissions from digital apparatus set out in the Radio Interference Regulations of the Canadian Department of Communications.

This class B digital apparatus complies with Canadian ICES-003.

## Macrovision Corporation Product Notice

This product incorporates copyright protection technology that is protected by method claims of certain U.S. patents and other intellectual property rights owned by Macrovision Corporation and other rights owners. Use of this copyright protection technology must be authorized by Macrovision Corporation, and is intended for home and other limited viewing uses only **unless otherwise authorized by Macrovision Corporation**. Reverse engineering or disassembly is prohibited.

### *Lithium-Ion Battery Warning*

**CAUTION:** Danger of explosion if battery is incorrectly replaced. Replace only with the same or equivalent type recommended by the manufacturer. Dispose of used batteries according to the manufacturer's instructions.

## Takeback Services

ASUS recycling and takeback programs come from our commitment to the highest standards for protecting our environment. We believe in providing solutions for our customers to be able to responsibly recycle our products, batteries and other components as well as the packaging materials. Please go to <http://csr.asus.com/english/Takeback.htm> for detail recycling information in different region.



## Safety information



---

Disconnect the AC power and peripherals before cleaning. Wipe the Desktop PC using a clean cellulose sponge or chamois cloth dampened with solution of nonabrasive detergent and a few drops of warm water then remove any extra moisture with a dry cloth.

---

- **DO NOT** place on uneven or unstable work surfaces. Seek servicing if the casing has been damaged.
- **DO NOT** expose to dirty or dusty environments. **DO NOT** operate during a gas leak.
- **DO NOT** place or drop objects on top and do not shove any foreign objects into the Desktop PC.
- **DO NOT** expose to strong magnetic or electrical fields.
- **DO NOT** expose to or use near liquids, rain, or moisture. **DO NOT** use the modem during electrical storms.
- Battery safety warning: **DO NOT** throw the battery in fire. **DO NOT** short circuit the contacts. **DO NOT** disassemble the battery.
- Use this product in environments with ambient temperatures between 0°C (32°F) and 35°C (95°F).
- **DO NOT** cover the vents on the Desktop PC to prevent the system from getting overheated.
- **DO NOT** use damaged power cords, accessories, or other peripherals.
- To prevent electrical shock hazard, disconnect the power cable from the electrical outlet before relocating the system.
- Seek professional assistance before using an adapter or extension cord. These devices could interrupt the grounding circuit.
- Ensure that your power supply is set to the correct voltage in your area. If you are not sure about the voltage of the electrical outlet you are using, contact your local power company.
- If the power supply is broken, do not try to fix it by yourself. Contact a qualified service technician or your retailer.

## Conventions used in this guide

To ensure that you perform certain tasks properly, take note of the following symbols used throughout this manual.



**DANGER/WARNING:** Information to prevent injury to yourself when trying to complete a task.



**CAUTION:** Information to prevent damage to the components when trying to complete a task.



**IMPORTANT:** Instructions that you **MUST** follow to complete a task.



**NOTE:** Tips and additional information to help you complete a task.

## Where to find more information

Refer to the following sources for additional information and for product and software updates.







### ASUS websites

The ASUS website provides updated information on ASUS hardware and software products. Refer to the ASUS website [www.asus.com](http://www.asus.com).

### ASUS Local Technical Support

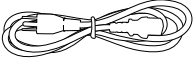
Visit ASUS website at <http://support.asus.com/contact> for the contact information of local Technical Support Engineer.

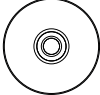
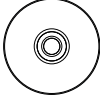
## Package contents

		
ASUS Essentio Desktop PC	Keyboard x1	Mouse x1
		
Power cord x1	Installation Guide x1	Warranty card x1
		
Nero 9 burning software DVD x1	Support DVD (optional) x1 Recovery DVD (optional) x1	Antenna (optional) x1



- If any of the above items is damaged or missing, contact your retailer.
- The illustrated items above are for reference only. Actual product specifications may vary with different models.



# Chapter 1

## Getting started

### Welcome!

Thank you for purchasing the ASUS Essentio Desktop PC!

The ASUS Essentio Desktop PC provides cutting-edge performance, uncompromised reliability, and user-centric utilities. All these values are encapsulated in a stunningly futuristic and stylish system casing.



Read the ASUS Warranty Card before setting up your ASUS Desktop PC.

### Getting to know your computer



Illustrations are for reference only. The ports and their locations, and the chassis color vary with different models.

### Front panel

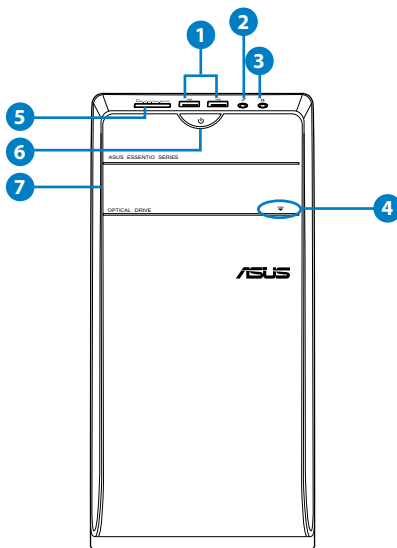

CM6731

1. **USB 2.0 ports.** These Universal Serial Bus 2.0 (USB 2.0) ports connect to USB 2.0 devices such as a mouse, printer, scanner, camera, PDA, and others.
2. **Microphone port.** This port connects to a microphone.
3. **Headphone port.** This port connects to a headphone or speaker.
4. **Optical disk drive eject button.** Press this button to eject the optical disk drive tray.
5. **MultiMediaCard(MMC) / xD-Picture (XD) / Secure Digital™ (SD) / High Capacity Secure Digital™(SDHC) / Memory Stick Pro™(MS/PRO) card slot.** Insert a supported memory card into this slot.
6. **Power button.** Press this button to turn on your computer.
7. **Optical disk drive bay.** There is an optical disk drive in this bay.

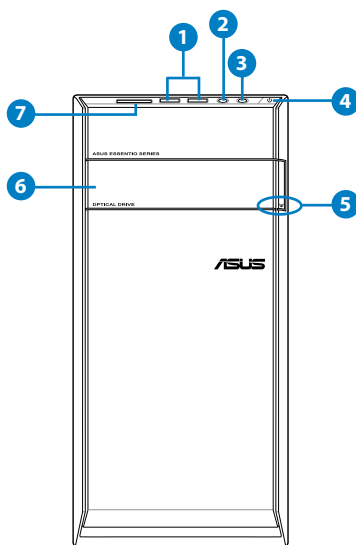

CM6331

1. **USB 2.0 ports.** These Universal Serial Bus 2.0 (USB 2.0) ports connect to USB 2.0 devices such as a mouse, printer, scanner, camera, PDA, and others.
2. **Microphone port.** This port connects to a microphone.
3. **Headphone port.** This port connects to a headphone or speaker.
4. **Power button.** Press this button to turn on your computer.
5. **Optical disk drive eject button.** Press this button to eject the optical disk drive tray.

6. **Optical disk drive bay.** There is an optical disk drive in this bay.
7. **MultiMediaCard(MMC) / xD-Picture (XD) / Secure Digital™ (SD) / High Capacity Secure Digital™(SDHC) / Memory Stick Pro™(MS/PRO) card slot.** Insert a supported memory card into this slot.

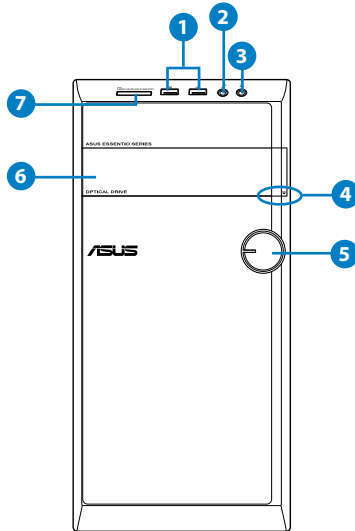

**CM6431**

1. **USB 2.0 ports.** These Universal Serial Bus 2.0 (USB 2.0) ports connect to USB 2.0 devices such as a mouse, printer, scanner, camera, PDA, and others.
2. **Microphone port.** This port connects to a microphone.
3. **Headphone port.** This port connects to a headphone or speaker.
4. **Optical disk drive eject button.** Press this button to eject the optical disk drive tray.
5. **Power button.** Press this button to turn on your computer.
6. **Optical disk drive bay.** There is an optical disk drive in this bay.
7. **MultiMediaCard(MMC) / xD-Picture (XD) / Secure Digital™ (SD) / High Capacity Secure Digital™(SDHC) / Memory Stick Pro™(MS/PRO) card slot.** Insert a supported memory card into this slot.

## Rear panel

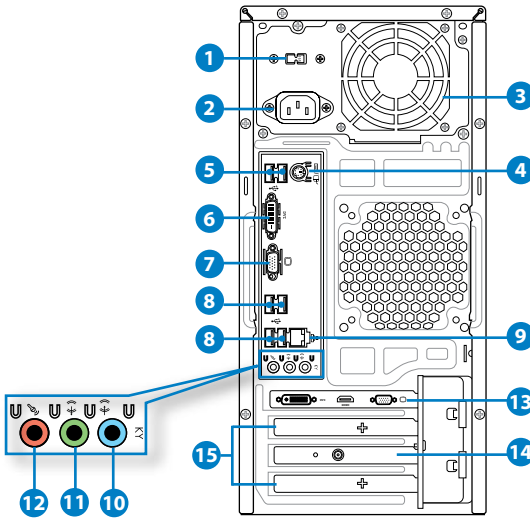

### CM6331, CM6431, CM6731

1. **Voltage selector switch.** Switch to select the appropriate system input voltage.
2. **Power connector.** Plug the power cord to this connector.
3. **Air vents.** These vents allow air ventilation.



DO NOT block the air vents on the chassis. Always provide proper ventilation for your computer.

4. **PS/2 Keyboard / Mouse Combo port (purple/green).** This port is for a PS/2 keyboard or mouse.
5. **USB 2.0 ports.** These Universal Serial Bus 2.0 (USB 2.0) ports connect to USB 2.0 devices such as a mouse, printer, scanner, camera, PDA, and others.
6. **DVI-D port.** This port is for any DVI-D compatible device and is HDCP compliant allowing playback of HD DVD, Blu-ray, and other protected content.



7. **VGA port.** This port is for VGA-compatible devices such as a VGA monitor.
8. **USB 2.0 ports.** These Universal Serial Bus 2.0 (USB 2.0) ports connect to USB 2.0 devices such as a mouse, printer, scanner, camera, PDA, and others.
9. **LAN (RJ-45) port.** This port allows Gigabit connection to a Local Area Network (LAN) through a network hub.

#### LAN port LED indications

Activity/Link LED		Speed LED	
Status	Description	Status	Description
OFF	No link	OFF	10Mbps connection
ORANGE	Linked	ORANGE	100Mbps connection
BLINKING	Data activity	GREEN	1Gbps connection

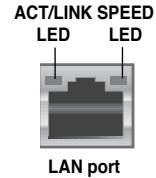

10. **Line In port (light blue).** This port connects the tape, CD, DVD player, or other audio sources.
11. **Line Out port (lime).** This port connects to a headphone or a speaker. In 4-channel, 6-channel, and 8-channel configurations, the function of this port becomes Front Speaker Out.
12. **Microphone port (pink).** This port connects a microphone.



Refer to the audio configuration table on the next page for the function of the audio ports in the 2, 4, 6, or 8-channel configuration.

#### Audio 2, 4, 6, or 8-channel configuration

Port	Headset 2-channel	4-channel	6-channel	8-channel
Light Blue (Rear panel)	Line In	Rear Speaker Out	Rear Speaker Out	Rear Speaker Out
Lime (Rear panel)	Line Out	Front Speaker Out	Front Speaker Out	Front Speaker Out
Pink (Rear panel)	Mic In	Mic In	Bass/Center	Bass/Center
Lime (Front panel)	-	-	-	Side Speaker Out



#### To configure an 8-channel audio output:

Use a chassis with HD audio module in the front panel to support an 8-channel audio output.

13. **ASUS Graphics Card (on selected models only).** The display output ports on this optional ASUS Graphics Card may vary with different models.
14. **ASUS WLAN Card (on selected models only).** This optional WLAN card allows your computer to connect to a wireless network.
15. **Expansion slot bracket.** Remove the expansion slot bracket when installing an expansion card.

## Setting up your computer

This section guides you through connecting the main hardware devices, such as the external monitor, keyboard, mouse, and power cord, to your computer.

### Connecting an external monitor

#### Using the ASUS Graphics Card (on selected models only)

Connect your monitor to the display output port on the discrete ASUS Graphics Card.

#### To connect an external monitor using the ASUS Graphics Card:

1. Connect a monitor to a display output port on the ASUS Graphics Card.
2. Plug the monitor to a power source.



The display output ports on the ASUS Graphics Card may vary with different models.

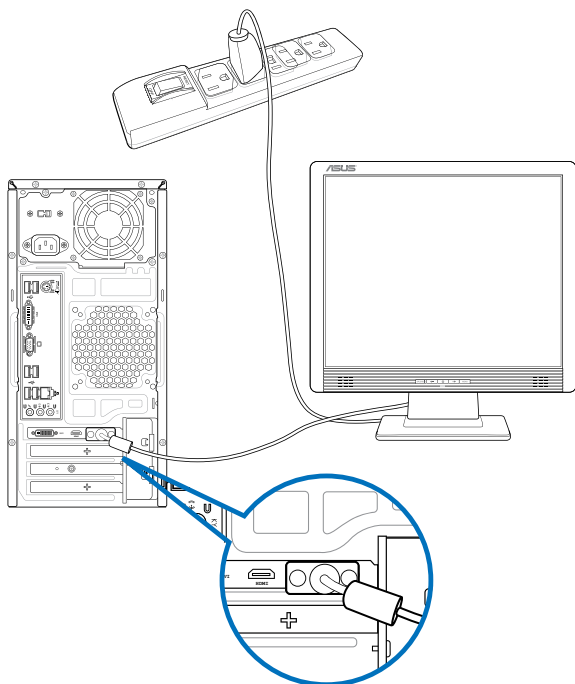

## Using the onboard display output ports

Connect your monitor to the onboard display output port.

### To connect an external monitor using the onboard display output ports:

1. Connect a VGA monitor to the VGA port, or a DVI-D monitor to the DVI-D port, or an HDMI monitor to the HDMI port on the rear panel of your computer.
2. Plug the monitor to a power source.

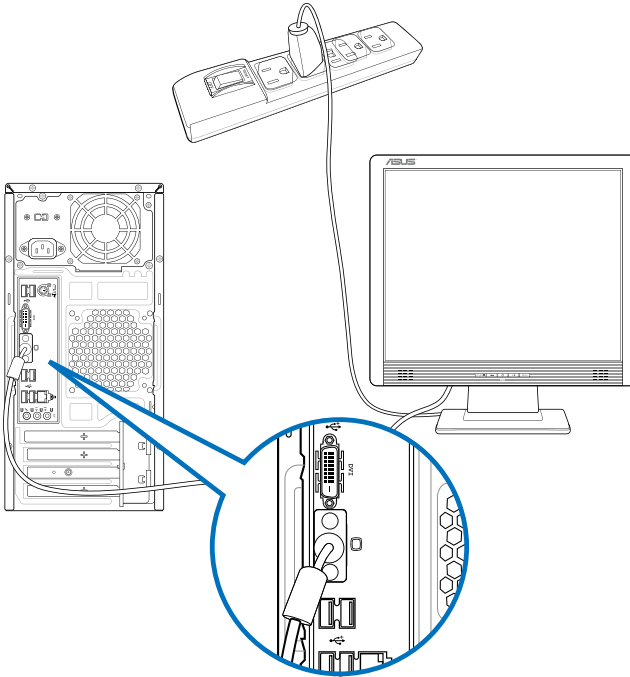

- If your computer comes with an ASUS Graphics Card, the graphics card is set as the primary display device in the BIOS. Hence, connect your monitor to a display output port on the graphics card.
- To connect multiple external monitors to your computer, refer to **Connecting multiple external monitors** in Chapter 3 of this user manual for details.

## Connecting a USB keyboard and a USB mouse

Connect a USB keyboard and a USB mouse to the USB ports on the rear panel of your computer.

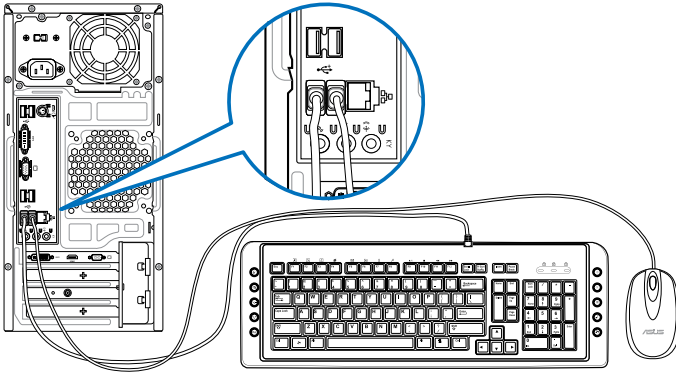

## Connecting the power cord

Connect one end of the power cord to the power connector on the rear panel of your computer and the other end to a power source.

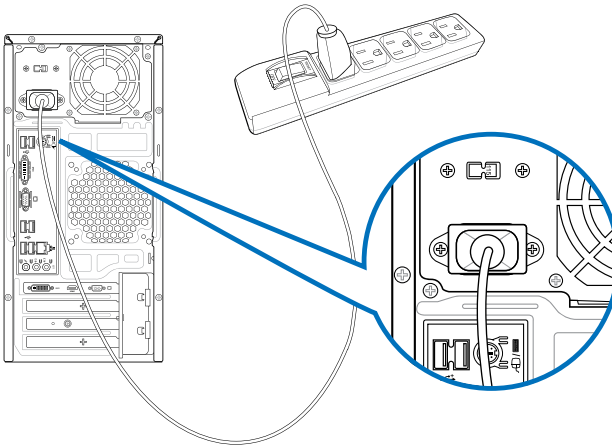

## Turning your computer ON/OFF

This section describes how to turn on/off your computer after setting up your computer.

### Turning your computer ON

To turn your computer ON:

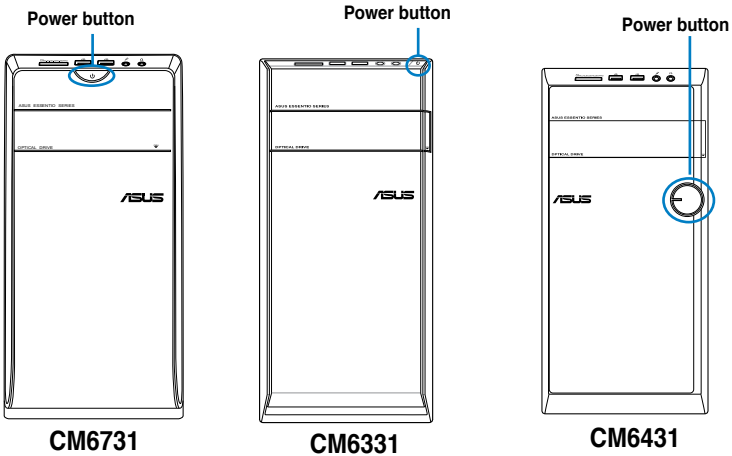

1. Turn on the power switch.
2. Turn your monitor ON.
3. Press the power button on your computer.



4. Wait until the operating system loads automatically.

### Turning your computer OFF

To turn your computer OFF:

1. Close all running applications.
2. Click  on the Windows® desktop.
3. Click  to shut down the operating system.

---

---

---

---

---

---

---

---

---

---

---

---

---

---

---

---

---

---

---

---

---

---

---

---

---

---

---

---

---

---

# Chapter 2

## Using Windows® 7

### Starting for the first time

When you start your computer for the first time, a series of screens appear to guide you in configuring the basic settings of your Windows® 7 operating system.

#### To start for the first time:

1. Turn your computer on. Wait for a few minutes until the **Set Up Windows** screen appears.
2. From dropdown list, select your language, then click **Next**.
3. From the dropdown lists, select your **Country or region**, **Time and currency**, and **Keyboard layout**, then click **Next**.
4. Key in unique names for the **user name** and **computer name**, then click **Next**.
5. Key in the necessary information to set up your password, then click **Next**. You may also click **Next** to skip this step without entering any information.



---

If you want to set up a password for your account later, refer to the section **Setting up a user account and password** in this chapter.

---

6. Carefully read the license terms. Tick **I accept the license terms** and click **Next**.
7. Select **Use recommended settings** or **Install important updates only** to set up the security settings for your computer. To skip this step, select **Ask me later**.
8. Review your date and time settings. Click **Next**. The system loads the new settings and restarts. You may now start using your computer.

# Using Windows® 7 desktop



---

Click the Start icon  > Help and Support to obtain more information about Windows® 7.

---

## Using the Start menu

The Start menu gives you access to programs, utilities, and other useful items on your computer. It also provides you with more information about Windows 7 through its **Help and Support** feature.

### Launching items from the Start menu

**To launch items from the Start menu:**

1. From the Windows® taskbar, click the Start icon .
2. From the Start menu, select the item that you want to launch.



---

You may pin programs that you want constantly displayed on the Start menu. For more details, refer to the section **Pinning programs on the Start menu or taskbar** on this chapter.

---

### Using the Getting Started item

The **Getting Started** item on the Start menu contains information about some basic tasks such as personalizing Windows®, adding new users, and transferring files to help you to familiarize yourself with using Windows® 7.

**To use the Getting Started item:**

1. From the Windows® taskbar, click the Start icon  to launch the Start menu.
2. Select **Getting Started**. The list of available tasks appears.
3. Select the task that you want to do.

## Using the taskbar

The taskbar allows you to launch and manage programs or items installed on your computer.

### Launching a program from the taskbar

**To launch a program from the taskbar:**

- From the Windows® taskbar, click an icon to launch it. Click the icon again to hide the program.



---

You may pin programs that you want constantly displayed on the taskbar. For more details, refer to the section **Pinning programs on the Start menu or taskbar** on this chapter.

---



## Pinning items on the jumplists

When you right-click an icon on the taskbar, a jumplist launches to provide you with quick-access to the program's or item's related links. You may pin items on the jumplist such as favorite websites, often-visited folders or drives, or recently played media files.

### To pin items to the jumplist:

1. From the taskbar, right-click an icon.
2. From the jumplist, right-click the item that you want to pin, then select **Pin to this list**.

## Unpinning items from the jumplist

### To unpin items from the jumplist:

1. From the taskbar, right-click an icon.
2. From the jumplist, right-click the item that you want to remove from the jumplist, then select **Unpin from this list**.

## Pinning programs on the Start menu or taskbar

### To pin programs on the Start menu or taskbar:

1. From the Windows® taskbar, click the Start icon  to launch the Start menu.
2. Right-click the item that you want to pin on the Start menu or taskbar.
3. Select **Pin to Taskbar** or **Pin to Start menu**.



---

You may also right-click on the icon of a running program on the taskbar, then select **Pin this program to taskbar**.

---

## Unpinning programs from the Start menu

### To unpin programs from the Start menu:

1. From the Windows® taskbar, click the Start icon  to launch the Start menu.
2. From the Start menu, right-click the program that you want to unpin, then select **Remove from this list**.



## Unpinning programs from the taskbar

### To unpin programs from the taskbar:

1. From the taskbar, right-click the program that you want to remove from the taskbar, then select **Unpin this program from taskbar**.

## Using the notification area

By default, the notification area shows these three icons:

	<p><b>Action Center notification</b></p> <p>Click this icon to display all the alert messages/notifications and launch the Windows® Action Center.</p>
	<p><b>Network connection</b></p> <p>This icon displays the connection status and signal strength of the wired or wireless network connection.</p>
	<p><b>Volume</b></p> <p>Click this icon to adjust the volume.</p>

## Displaying an alert notification

To display an alert notification:

- Click the Notification icon , then click the message to open it.



---

For more details, refer to the section **Using Windows® Action Center** in this chapter.

---

## Customizing icons and notifications

You may choose to display or hide the icons and notifications on the taskbar or on the notification area.

To customize icons and notifications:

1. From the notification area, click on the arrow icon .
2. Click **Customize**.
3. From the dropdown list, select the behaviors for the icons or items that you want to customize.

## Managing your files and folders

### Using Windows® Explorer

Windows® Explorer allows you to view, manage, and organize your files and folders.

### Launching Windows® Explorer

To launch Windows Explorer:

1. From the Windows® taskbar, click the Start icon  to launch the Start menu.
2. Click **Computer** to launch Windows Explorer.

## Exploring files and folders

### To explore files and folders:

1. Launch Windows® Explorer.
2. From the navigation or view pane, browse for the location of your data.
3. From the breadcrumb bar, click the arrow to display the contents of the drive or folder.

## Customizing the file/folder view

### To customize the file/folder view:

1. Launch Windows Explorer.
2. From the navigation pane, select the location of your data.
3. From the toolbar, click the View icon .
4. From the View menu, move the slider to select how you want to view the file/folder.



---

You may also right-click anywhere on the View pane, click **View**, and select the view type that you want.

---

## Arranging your files

### To arrange your files:

1. Launch Windows Explorer.
2. From the **Arrange by** field, click to display the dropdown list.
3. Select your preferred arrangement type.

## Sorting your files

### To sort your files:

1. Launch Windows Explorer.
2. Right-click anywhere on the View pane.
3. From the menu that appears, select **Sort by**, then select your preferred sorting type.

## Grouping your files

### To group your files:

1. Launch Windows Explorer.
2. Right-click anywhere on the View pane.
3. From the menu that appears, select **Group by**, then select your preferred grouping type.

## Adding a new folder

### To add a new folder:

1. Launch Windows Explorer.
2. From the toolbar, click **New folder**.
3. Key in a name for the new folder.



---

You may also right-click anywhere on the View pane, click **New > Folder**.

---

## Backing up your files

### Setting up a backup

#### To set up a backup:

1. Click  > **All Programs > Maintenance > Backup and Restore**.
2. Click **Set up backup**. Click **Next**.
3. Select your backup destination. Click **Next**.
4. Select **Let Windows choose (recommended)** or **Let me choose as your backup mode**.



---

If you select **Let Windows choose**, Windows will not back up your programs, FAT-formatted files, Recycle Bin files, or temporary files that are 1GB or more.

---

5. Follow the onscreen instructions to finish the process.

## Restoring your system settings

The Windows® System Restore feature creates a restore point where the computer's system settings are stored at certain time and date. It allows you to restore or undo changes to your computer's system settings without affecting your personal data.

### To restore your system:

1. Close all running applications.
2. Click  > **All Programs > Accessories > System Tools > System Restore**.
3. Follow the onscreen instructions to complete the process.

## Protecting your computer

### Using Windows® 7 Action Center

Windows® 7 Action Center provides you with alert notifications, security information, system maintenance information, and the option to automatically troubleshoot and fix some common computer problems.



---

You may customize the notifications. For more details, refer to the previous section **Customizing icons and notifications** in this chapter.

---

### Launching Windows® 7 Action Center

**To launch Windows® 7 Action Center:**

1. To launch Windows 7 Action Center, click the Notification icon , then click **Open Action Center**.
2. From Windows 7 Action Center, click the task that you want to do.

### Using Windows® Update

Windows Update allows you to check and install the latest updates to enhance the security and performance of your computer.

### Launching Windows® Update

**To launch Windows® Update:**

1. From the Windows® taskbar, click the Start icon  to launch the Start menu.
2. Select **All Programs > Windows Update**.
3. From the Windows Update screen, click the task that you want to do.

### Setting up a user account and password

You may create user accounts and passwords for people who will use your computer.

### Setting up a user account

**To set up a user account:**

1. From the Windows® taskbar, click  > **Getting Started > Add new users**.
2. Select **Manage another account**.
3. Select **Create a new account**.
4. Key in the name of the new user.
5. Select either **Standard user** or **Administrator** as the user type.
6. When done, click **Create Account**.

## Setting up a user's password

### To set up a user's password:

1. Select the user that you would like to set a password.
2. Select **Create a password**.
3. Key in a password and confirm it. Key in your password's hint.
4. When done, click **Create password**.

## Activating the anti-virus software

Trend Micro Internet Security is pre-installed on your computer. It is a third-party anti-virus software protecting your computer from virus. It is purchased separately. You have a 30-day trial period after activating it.

### To activate Trend Micro Internet Security:

1. Run the Trend Micro Internet Security application.
2. Carefully read the license terms. Click **Agree & Activate**.
3. Input your e-mail address and select your location. Click **Next**.
4. Click Finish to complete the activation.

## Getting Windows® Help and Support

Windows® Help and Support provides you with guides and answers in using the applications in Windows® 7 platform.

To launch Windows® Help and Support, click  > **Help and Support**.



---

Ensure that you are connected to the Internet to obtain the latest Windows® online help.

---

# Chapter 3

## Connecting devices to your computer

### Connecting a USB storage device

This desktop PC provides USB 2.0/1.1 ports on both the front and rear panels and USB3.0 ports on the rear panel. The USB ports allow you to connect USB devices such as storage devices.

#### To connect a USB storage device:

- Insert the USB storage device to your computer.

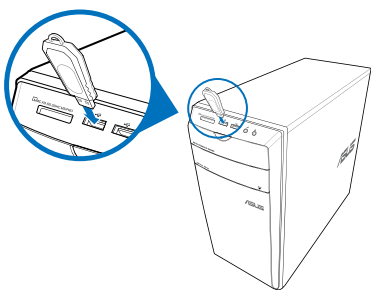

Front panel

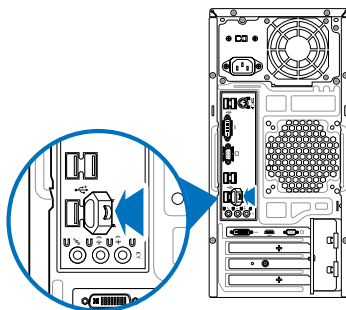

Rear panel

#### To remove a USB storage device:

1. Click  from the Windows notification area on your computer, then click **Eject USB2.0 FlashDisk**.
2. When the **Safe to Remove Hardware** message pops up, remove the USB storage device from your computer.

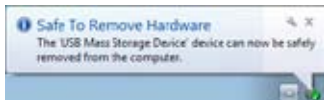
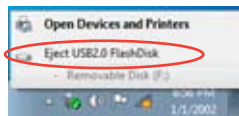

DO NOT remove a USB storage device when data transfer is in progress. Doing so may cause data loss or damage the USB storage device.

## Connecting microphone and speakers

This desktop PC comes with microphone ports and speaker ports on both the front and rear panels. The audio I/O ports located on the rear panel allow you to connect 2-channel, 4-channel, 6-channel, and 8-channel stereo speakers.

### Connecting Headphone and Mic

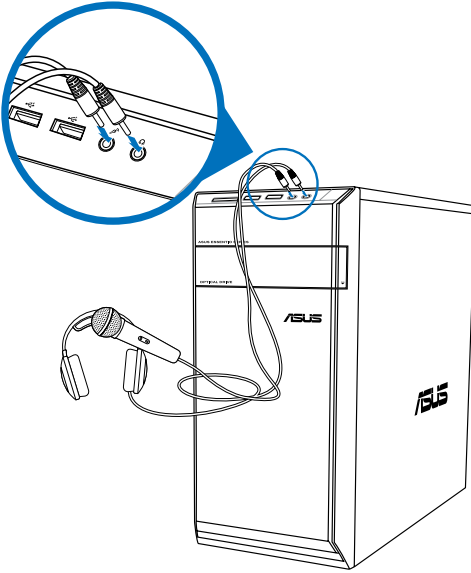

### Connecting 2-channel Speakers

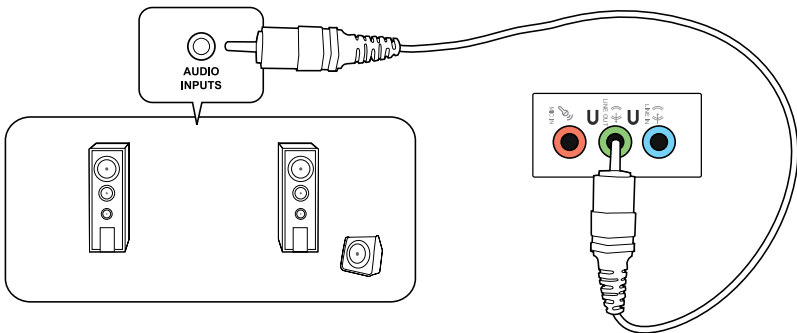



### Connecting 4-channel Speakers

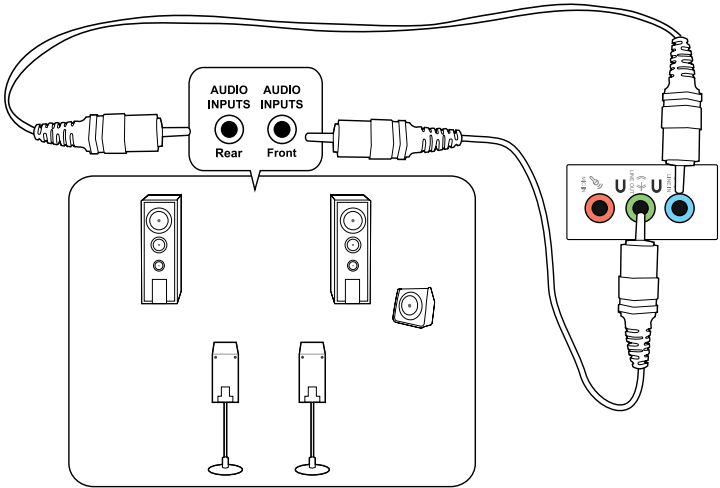

### Connecting 6-channel Speakers

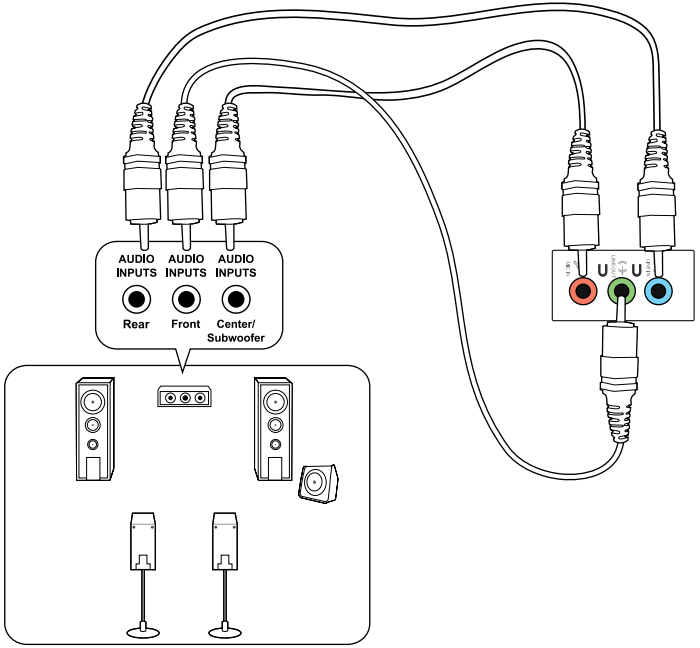

### Connecting 8-channel Speakers

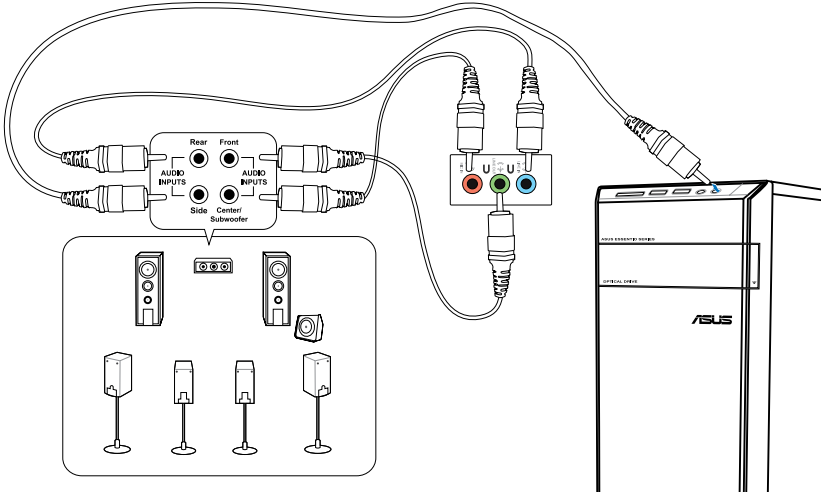

## Connecting multiple external displays

Your desktop PC may come with VGA, HDMI, or DVI ports and allows you to connect multiple external displays.



When a graphics card is installed in your computer, connect the monitors on the output ports of the graphics card.

## Setting up multiple displays

When using multiple monitors, you are allowed to set display modes. You can use the additional monitor as a duplicate of your main display, or as an extension to enlarge your Windows desktop.

### To set up multiple displays:

1. Turn off your computer.
2. Connect the two monitors to your computer and connect the power cords to the monitors. Refer to **Setting up your computer** section in Chapter 1 for details on how to connect a monitor to your computer.

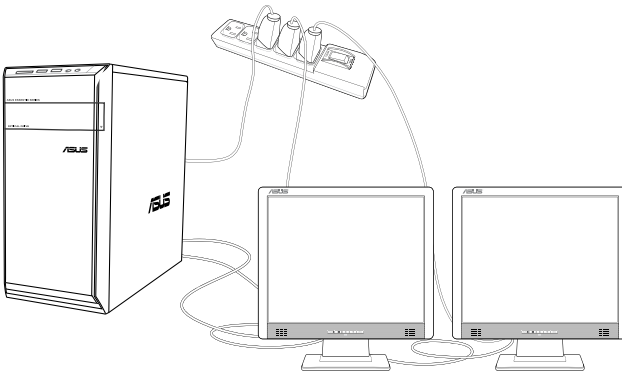

For some graphic cards, only the monitor that is set to be the primary display has display during POST. The dual display function works only under Windows.

3. Turn on your computer.
4. Do any of the following to open the **Screen Resolution** setting screen:
  - Click  > **Control Panel** > **Appearance and Personalization** > **Display** > **Change display settings**.
  - Right click anywhere on your Windows desktop. When the pop-up menu appears, click **Personalize** > **Display** > **Change display settings**.
5. Select the display mode from the **Multiple displays**: drop-down list.
  - **Duplicate these displays**: Select this option to use the additional monitor as a duplicate of your main display.
  - **Extend these displays**: Select this option to use the additional monitor as an extension display. This increases your desktop space.
  - **Show desktop only on 1 / 2**: Select this option to show desktop only on monitor 1 or monitor 2.
  - **Remove this display**: Select this options to remove the selected display.
6. Click **Apply** or **OK**. Then click **Keep Changes** on the confirmation message.

# Chapter 4

## Using your computer

### Proper posture when using your Desktop PC

When using your Desktop PC, maintaining the proper posture is necessary to prevent strain to your wrists, hands, and other joints or muscles. This section provides you with tips on avoiding physical discomfort and possible injury while using and fully enjoying your Desktop PC.



#### To maintain the proper posture:

- Position your computer chair to make sure that your elbows are at or slightly above the keyboard to get a comfortable typing position.
- Adjust the height of your chair to make sure that your knees are slightly higher than your hips to relax the backs of your thighs. If necessary, use a footrest to raise the level of your knees.
- Adjust the back of your chair so that the base of your spine is firmly supported and angled slightly backward.
- Sit upright with your knees, elbows and hips at an approximately 90° angle when you are at the PC.
- Place the monitor directly in front of you, and turn the top of the monitor screen even with your eye level so that your eyes look slightly downward.
- Keep the mouse close to the keyboard, and if necessary, use a wrist rest for support to reduce the pressure on your wrists while typing.
- Use your Desktop PC in a comfortably-lit area, and keep it away from sources of glare such as windows and straight sunlight.
- Take regular mini-breaks from using your Desktop PC.

## Using the memory card reader

Digital cameras and other digital imaging devices use memory cards to store digital picture or media files. The built-in memory card reader on the front panel of your system allows you to read from and write to different memory card drives.

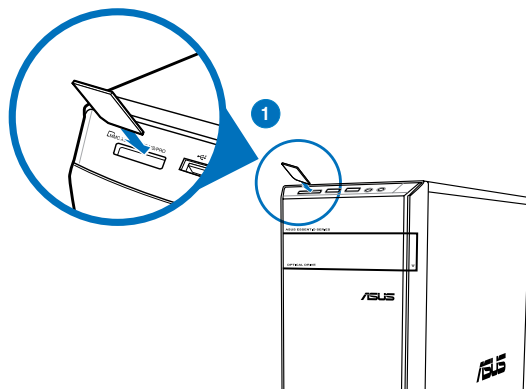

### To use the memory card:

1. Insert the memory card into the card slot.



- A memory card is keyed so that it fits in only one direction. DO NOT force a card into a slot to avoid damaging the card.
- You can place media in one or more of the card slots and use each media independently. Place only one memory card in a slot at one time.

2. Select a program from the AutoPlay window to access your files.



- If AutoPlay is NOT enabled in your computer, click Windows® 7 **Start** button on the taskbar, click **Computer**, and then double-click the memory card icon to access the data on it.
- Each card slot has its own drive icon which is displayed on the **Computer** screen.
- The memory card reader LED lights up and blinks when data is being read from or written to the memory card.

3. When finished, right-click the memory card drive icon on the **Computer** screen, click **Eject**, and then remove the card.



Never remove cards while or immediately after reading, copying, formatting, or deleting data on the card or else data loss may occur.



To prevent data loss, use "Safely Remove Hardware and Eject Media" in the Windows notification area before removing the memory card.

## Using the optical drive

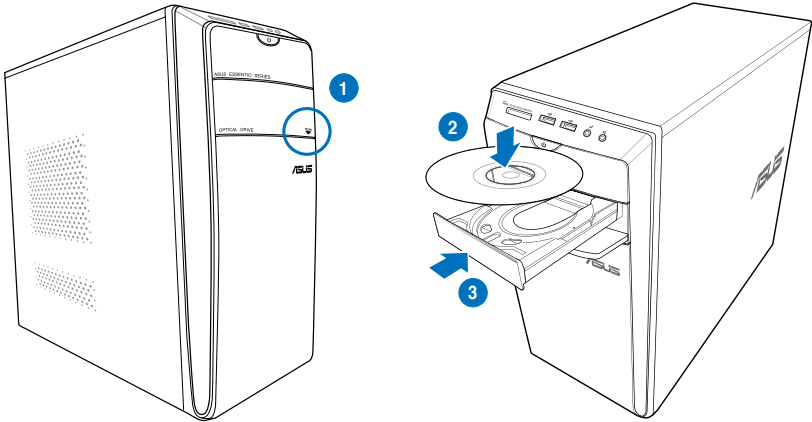

### Inserting an optical disc

#### To insert an optical disc:

1. While your system is on, press the eject button below the drive bay cover to open the tray.
2. Place the disc to the optical drive with the label side facing up.
3. Push the tray to close it.
4. Select a program from the AutoPlay window to access your files.



If AutoPlay is NOT enabled in your computer, click Windows® 7 **Start** button on the taskbar, click **Computer**, and then double-click the CD/DVD drive icon to access the data on it.

### Removing an optical disc

#### To remove an optical disc:

1. While the system is on, do either of the following to eject the tray:
  - Press the eject button below the drive bay cover.
  - Right-click the CD/DVD drive icon on the **Computer** screen, and then click **Eject**.
2. Remove the disc from the disc tray.

## Using the multimedia keyboard (on selected models only)



The keyboard varies with models. The illustrations on this section are for reference only.

### ASUS PRIMAX/KB2621 keyboard



Keys	Description
1.	Decreases the system volume.
2.	Turns the volume's mute mode on/off.
3.	Increases the system volume.
4.	Goes to the previous track in a media player.
5.	Plays or pauses playback in a media player.
6.	Goes to the next track in a media player.

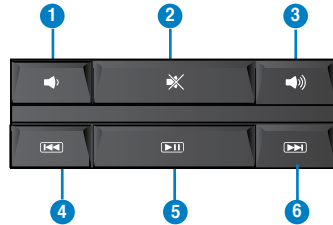



The special function keys only work on Windows® Vista / Windows® 7 operating systems.



## ASUS KB34211 modern wired keyboard



Hot keys	Description
1. 	Turns the volume's mute mode on/off.
2. 	Decreases the system volume.
3. 	Increases the system volume.



The special function keys only work on Windows® Vista / Windows® 7 / XP operating systems.

## ASUS PK1100 wired keyboard





# Chapter 5

## Connecting to the Internet

### Wired connection

Use an RJ-45 cable to connect your computer to a DSL/cable modem or a local area network (LAN).

#### Connecting via a DSL/cable modem

To connect via a DSL/cable modem:

1. Set up your DSL/cable modem.



---

Refer to the documentation that came with your DSL/cable modem.

---

2. Connect one end of an RJ-45 cable to the LAN (RJ-45) port on the rear panel of your computer and the other end to a DSL/cable modem.

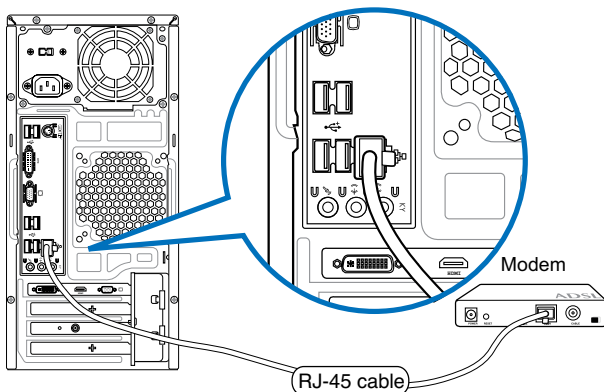

3. Turn on the DSL/cable modem and your computer.
4. Configure the necessary Internet connection settings.



---

Contact your Internet Service Provider (ISP) for details or assistance in setting up your Internet connection.

---

## Connecting via a local area network (LAN)

### To connect via a LAN:

1. Connect one end of an RJ-45 cable to the LAN (RJ-45) port on the rear panel of your computer and the other end to your LAN.

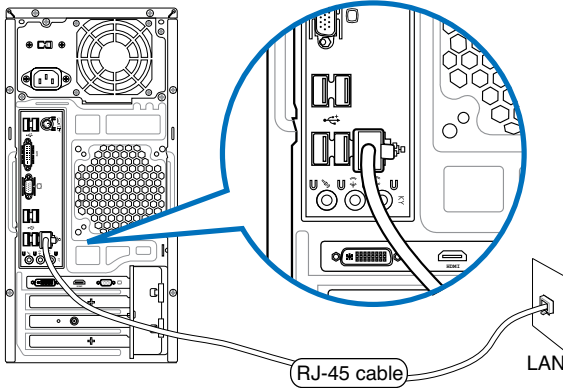

2. Turn on your computer.
3. Configure the necessary Internet connection settings.



---

Contact your network administrator for details or assistance in setting up your Internet connection.

---

## Wireless connection (on selected models only)

Connect your computer to the Internet through a wireless connection.



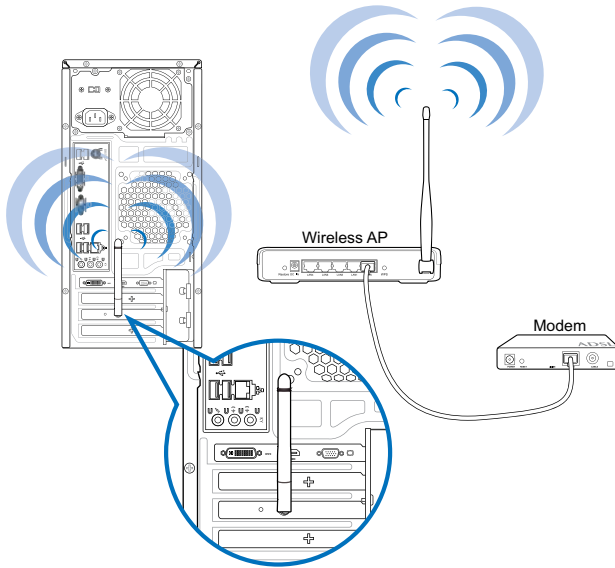

To establish a wireless connection, you need to connect to a wireless access point (AP).



- To increase the range and sensitivity of the wireless radio signal, connect the external antenna to the antenna connectors on the ASUS WLAN Card.
- The external antenna is an optional item.

### To connect to a wireless network:

1. Click the network icon  in the notification area to display the available wireless networks.
2. Select the wireless network that you want to connect to, then click **Connect**.
3. You may need to key in the network security key for a secured wireless network, then click **OK**.
4. Wait while your computer is connecting to the wireless network.
5. The wireless connection is established successfully. The connection status is displayed and the network icon displays the connected  status.



# Chapter 6

## Using the utilities



The Support DVD and Recovery DVD may not be included in the package. You may use the Recovery Partition feature to create the Support DVD and Recovery DVD. For details, refer to **Recovering your system** in this chapter.

### ASUS AI Suite II

ASUS AI Suite II is an all-in-one interface that integrates several ASUS utilities and allows users to launch and operate these utilities simultaneously.

#### Installing AI Suite II

##### To install AI Suite II:

1. Place the support DVD in the optical drive. The Drivers installation tab appears if Autorun is enabled.
2. Click the **Utilities** tab, then click **ASUS AI Suite II**.
3. Follow the onscreen instructions to complete the installation.

#### Using AI Suite II

AI Suite II automatically starts when you enter the Windows® operating system. The AI Suite II icon appears in the Windows® notification area. Click the icon to open the AI Suite II main menu bar.

Click each button to select and launch a utility, to monitor the system, to update the motherboard BIOS, to display the system information, and to customize the settings of AI Suite II.

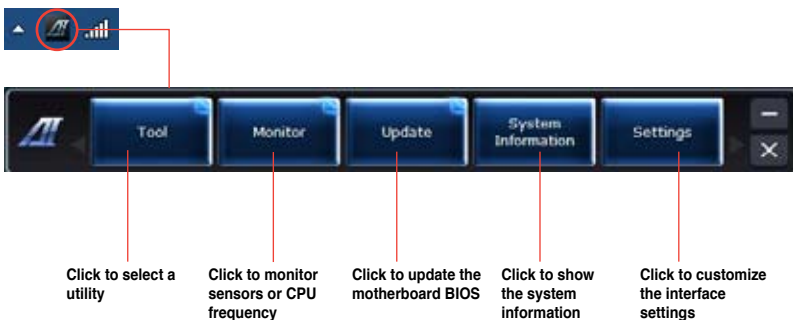

## The Tool menu

The **Tool** menu includes the EPU, Probe II, and Sensor Recorder panels.

### Launching EPU

EPU is an energy-efficient tool that provides you with a total power-saving solution. It detects the current loading and intelligently adjusts the power usage in real-time. When you select the Auto mode, the system changes modes automatically according to the current system status. It allows you to customize each mode through configuring the settings such as CPU frequency, vCore Voltage, and Fan Control.

#### To launch EPU:

- Click **Tool > EPU** on the AI Suite II main menu bar.

The screenshot shows the ASUS EPU Control Panel. On the left, there are three system modes: Auto, High performance, and Max. power saving. The main area displays a central pentagon with five modes: Tranquility, Performance, Conservance, Reliability, and Energy saved. On the right, the 'EPU Status' panel shows the current mode as 'Auto/Max. power saving', a grid of hardware icons (CPU, RAM, GPU, Hard Drive, Motherboard, PSU) with some highlighted, and CO2 emission statistics. At the bottom, there are buttons for Tool, Monitor, Update, System Information, and Settings.

Labels and callouts:

- Displays the following message if no VGA power saving engine is detected. (Points to a small error dialog box in the top right)
- Displays current mode (Points to the 'Auto/Max. power saving' text in the EPU Status panel)
- The items lighting up means power saving engine is activated (Points to the highlighted hardware icons in the EPU Status panel)
- Displays the amount of CO2 reduced (Points to the 'Reduced CO2 emission' section in the EPU Status panel)
- \*Shifts between the display of Total and Current CO2 reduced (Points to the radio buttons for 'From EPU Installation' and 'From the Last Reset' in the EPU Status panel)
- Displays the current CPU power (Points to the 'Current CPU Power' text in the EPU Status panel)
- Advanced settings for each mode (Points to the 'Configurations' button at the bottom of the main panel)
- Displays the system properties of each mode (Points to the central pentagon mode selection area)
- Multiple system operating modes (Points to the 'Auto', 'High performance', and 'Max. power saving' buttons on the left)



- \* Select **From EPU Installation** to show the CO2 that has been reduced since you installed EPU.
- \* Select **From the Last Reset** to show the total CO2 that has been reduced since you click the Clear button .



## Launching and configuring Probe II

Probe II is a utility that monitors the computer's vital components, and detects and alerts you of any problem with these components. Probe II senses fan rotations, CPU temperature, and system voltages, among others. With this utility, you are assured that your computer is always at a healthy operating condition.

### To launch Probe II:

- Click **Tool > Probe II** on the AI Suite II main menu bar.

### To configure Probe II:

- Click the **Voltage/Temperature/Fan Speed** tabs to activate the sensors or to adjust the sensor threshold values.
- The **Preference** tab allows you to customize the time interval of sensor alerts, or change the temperature unit.



Saves your configuration

Loads your saved configuration

Loads the default threshold values for each sensor

Applies your changes

## Launching and configuring Sensor Recorder

Sensor Recorder allows you to monitor the changes in the system voltage, temperature, and fan speed, as well as recording the changes.

### To launch Sensor Recorder:

- Click **Tool > Sensor Recorder** on the AI Suite II main menu bar.

### To configure Sensor Recorder:

- Click the **Voltage/Temperature/Fan Speed** tabs and select the sensors that you want to monitor.
- The **History Record** tab allows you to record the changes in the sensors that you enable.

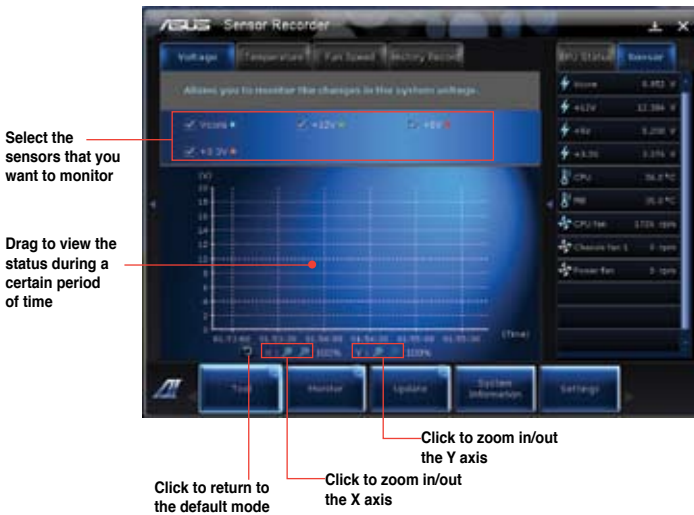

## The Monitor menu

The **Monitor** menu includes the Sensor and CPU Frequency panels.

### Launching Sensor

The Sensor panel displays the current value of a system sensor such as fan rotation, CPU temperature, and voltages.

#### To launch Sensor:

- Click **Monitor** > **Sensor** on the AI Suite II main menu bar.

### Launching CPU Frequency

The CPU Frequency panel displays the current CPU frequency and CPU usage.

#### To launch CPU frequency:

- Click **Monitor** > **CPU Frequency** on the AI Suite II main menu bar.

## The Update menu

The Update menu allows you to update the motherboard BIOS and the BIOS boot logo with the ASUS designed update utilities.

### ASUS Update

The ASUS Update is a utility that allows you to manage, save, and update the motherboard BIOS in Windows® OS. The ASUS Update utility allows you to **update the BIOS directly** from the Internet, **download the latest BIOS file from the Internet**, **update the BIOS from an updated BIOS file**, **save the current BIOS file** or **view the BIOS version information**.

#### Updating the BIOS through the Internet

##### To update the BIOS through the Internet:

1. From the ASUS Update screen, select **Update BIOS from file**, then click **Next**.
2. Select the ASUS FTP site nearest you to avoid network traffic.  
Tick the two items if you want to enable the BIOS downgradable and Auto-BIOS backup functions.
3. Select the BIOS version that you want to download, then click **Next**.  
When no updated version is detected, a message is displayed informing you that there is no new BIOS file from the BIOS server.
4. Click **Yes** if you want to change the boot logo, which is the image appearing on screen during the Power-On Self-Tests (POST). **Otherwise, click No**.
5. Follow the onscreen instructions to complete the update process.

## Updating the BIOS through a BIOS file

To update the BIOS through a BIOS file:

1. From the ASUS Update screen, select **Update BIOS from file**, then click **Next**.
2. Locate the BIOS file from the Open window, click **Open**, and click **Next**.
3. Click **Yes** if you want to change the boot logo, which is the image appearing on screen during the Power-On Self-Tests (POST). **Otherwise**, click **No**.
4. Follow the onscreen instructions to complete the update process.

## The System Information screen

The System Information screen displays the information about the motherboard, CPU, and memory slots.

- Click the **MB** tab to see the details on the motherboard manufacturer, product name, version, and BIOS.
- Click the **CPU** tab to see the details on the processor and the Cache.
- Click the **SPD** tab and then select the memory slot to see the details on the memory module installed on the corresponding slot.

## The Settings screen

The Settings screen allows you to customize the main menu bar settings and the interface's skin.

- Application allows you to select the application that you want to enable.
- Bar allows you to modify the bar setting,
- Skin allows you to customize the interface's contrast, brightness, saturation, hue, and gamma.

## ASUS AI Manager

ASUS AI Manager is a utility which gives you quick and easy access to frequently-used applications.

### Installing AI Manager

#### To install AI Manager:

1. Place the support DVD in the optical drive. If Autorun is enabled, the Drivers installation wizard appears.



If Autorun is disabled, double-click the **setup.exe** file from the ASUS AI Manager folder in the support DVD.

2. Click the **Utilities** tab, then click **ASUS AI Manager**.
3. Follow the onscreen instructions to complete the installation.

### Launching AI Manager



To launch the AI Manager from the Windows® desktop, click **Start > All Programs > ASUS > AI Manager > AI Manager 1.xx.xx**. The AI Manager quick bar appears on the desktop.

After launching the application, the AI Manager icon appears in the Windows® taskbar. Right-click this icon to switch between the quick bar and the main window, and to launch the AI Manager either from the quick bar or taskbar.

### AI Manager quick bar

The AI Manager quick bar saves the desktop space and allows you to launch the ASUS utilities or display system information easily. Click any of the Main, My Favorites, Support or Information tab to display the menu's contents.



Click the Maximize/restore button  to switch between full window and quick bar. Click the Minimize button  to keep the AI Manager on the taskbar. Click the Close button  to quit the AI Manager.

#### Main

The Main menu contains three utilities: **AI Disk**, **AI Security**, and **AI Booting**. Click the arrow on the Main menu icon to browse through the utilities in the main menu.

### AI Disk

AI Disk allows you to easily clear temporary IE files, IE cookies, IE URLs, IE history, or the Recycle Bin. Click the AI Disk icon on the quick bar to display the full AI Disk window and select the items you want to clear. Click **Apply** when done.

### AI Security

AI Security enables you to set a password to secure your devices, such as USB flash disks and CD/DVD disks, from unauthorized access.

#### **To lock a device:**

1. When using AI Security for the first time, you are asked to set a password. Key in a password with at most 20 alphanumeric characters.
2. Confirm the password.
3. Key in the password hint (recommended).
4. When done, click **Ok**.
5. Select the device you want to lock, then click **Apply**.
6. Key in the password you have set previously, then click **Ok**.

#### **To unlock the device:**

1. Deselect the locked device, then click **Apply**.
2. Key in the password you have set previously, then click **Ok**.

#### **To change the password:**

- Click **Change Password**, then follow the onscreen instructions to change password.

### AI Booting

AI Booting allows you to specify the boot device priority sequence.

#### **To specify the boot sequence:**

1. Select a device, then click the left/right button to specify the boot sequence.
2. When done, press **Apply**.

## **My Favorites**

**My Favorites** allows you to add applications that you frequently use, saving you from searching for the applications throughout your computer.

### To add an application:

1. Click **Add**, then locate the application you want to add to **My Favorites**.
2. Click **Open** on the file location window. The application is added to **My Favorites** list.

Right click on the application icon to launch, delete, or rename the selected application. You can also double click to launch the selected application.

### Support

Click any links on the **Support** window to go to the ASUS website, technical support website, download support website, or contact information.

### Information

Click the tab on the **Information** window to see the detailed information about your system, motherboard, CPU, BIOS, installed device(s), and memory.

## Ai Charger

Ai Charger is a unique software that allows you to quickly charge your Apple devices such as iPod, iPhone, and iPad on your ASUS computer's USB 2.0 / USB 3.0 port.



- 
- There is no setting screen for Ai Charger. After its installation on your computer, the Ai Charger icon appears on the Windows® taskbar.
  - The Ai Charger icon (  ) shows if an Apple device is connected on your computer's USB port.
  - Your Apple device can only be detected if its Apple USB driver is properly installed in it.



- 
- The current Apple devices only support USB 2.0 performance. Even when you plug your Apple device into a USB 3.0 port, the maximum charging rate is still 500mA, which is the USB 2.0 maximum charging rate. Ai Charger can increase this limit to 700mA~900mA.
  - There is no BIOS, hardware, or chipset requirements for Ai Charger.
-

## ASUS Webstorage

ASUS webstorage is designed to help you retrieve your data to your notebooks, smartphones or tablets wherever there is internet connection.

### Installing webstorage

#### To install webstorage:

Place the support DVD in the optical drive. Double-click the setup.exe file from the ASUS WebStorage folder in the Software folder in the support DVD.

### Launching Webstorage

To launch the WebStorage from the Windows® desktop, click **Start > All Programs > ASUS > WebStorage**. The webstorage quick bar appears in the Windows® taskbar. Right-click this icon to switch between the quick bar and the main window



#### Drive

Allows your to retrieve all your backups, synced files, share groups and password protected data from here. Right-click the mouse to preview files before downloading or generating a sharing URL.

#### Backup

To backup your most important data with simple steps: preset a backup shcedule with your preferences in cloud storage; or select "Auto Backup" for complete data backup.

#### MySyncFolder

To store the updated files to MySyncFolder for easy access and share of all types of files without the limitation of location or device.



## Calendar

ASUS WebStorage automatically syncs the most updated calendar events to all personal computers so that you know the exact events no matter which PC is in use.

## BookmarkSyncer

The convenient BookmarkSyncer keeps our browser preference and bookmark to the cloud automatically synchronized in multiple computer.

## MobileApp

ASUS WebStorage mobile applications sync your files between multiple devices. It also supports transcoding technology that allows preview and files streaming on your mobile phone.

## Go to Web

Experience the value-added cloud service through ASUS WebStorage, without the risk of losing data.

## Settings

1. Click the **Settings** icon , the settings interface appears.
2. Follow the onscreen instructions to complete the configuration.

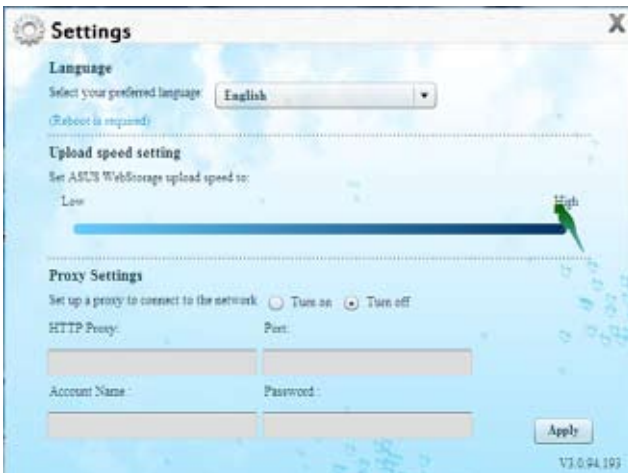

## ASUS Easy Update

ASUS Easy Update is a software tool that automatically detects the latest drivers and applications for your system.

1. From the Windows<sup>®</sup> notification area, right-click the **ASUS Easy Update** icon.
2. Select **Schedule** to set how often you want to update your system.
3. Select **Update** to activate the update.

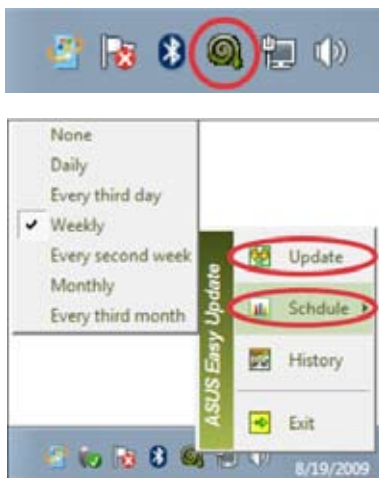

4. Click **OK** to display the items you can download.



5. Check the item(s) you want to download, and then click **OK**.



## Nero 9

Nero 9 allows you to create, copy, burn, edit, share, and update different kinds of data.

### Installing Nero 9

#### To install Nero 9:

1. Insert the Nero 9 DVD into your optical drive.
2. If Autorun is enabled, the main menu appears automatically.



---

If Autorun is disabled, double-click the **SeupX.exe** file from the main directory of your Nero 9 DVD.

---

3. From the main menu, click **Nero 9 Essentials**.
4. Select the language you want to use for Installation Wizard. Click **Next**.
5. Click **Next** to continue.
6. Tick **I accept the License Conditions**. When done, click **Next**.
7. Select **Typical** then click **Next**.
8. Tick **Yes, I want to help by sending anonymous application data to Nero** then click **Next**.
9. When done, click **Exit**.

### Burning files

#### To burn files:

1. From the main menu, click **Data Burning > Add**.
2. Select the files that you want to burn. When done, click **Add**.
3. After selecting files that you want to burn, click **Burn** to burn the files to a disc.



---

For more details about using Nero 9, refer to the Nero website at [www.nero.com](http://www.nero.com)

---

## Recovering your system

### Using the Recovery Partition

The Recovery Partition quickly restores your Desktop PC's software to its original working state. Before using the Recovery Partition, copy your data files (such as Outlook PST files) to USB storage devices or to a network drive and make note of any customized configuration settings (such as network settings).

### About the Recovery Partition

The Recovery Partition is a reserved space on your hard disk drive used to restore the operating system, drivers, and utilities installed on your Desktop PC at the factory.



DO NOT delete the partition named **RECOVERY**. The Recovery Partition is created at the factory and cannot be restored if deleted. Take your Desktop PC to an authorized ASUS service center if you have problems with the recovery process.



### Using the Recovery Partition:

1. Press <F9> during bootup.
2. Press <Enter> to select Windows Setup [EMS Enabled].
3. Select one of the following recovery options.

#### System Recovery:

This feature allows you to restore the system to the factory default settings.

#### System Image Backup:

This feature allows you to burn the system image backup in DVD discs, which you can use later to restore the system to its default settings.

#### System DVD Backup:

This feature allows you to make a backup copy of the support DVD.

4. Follow the onscreen instructions to complete the recovery process.



Visit the ASUS website at [www.asus.com](http://www.asus.com) for updated drivers and utilities.

## Using the Recovery DVD (on selected models)



---

Prepare 1~3 blank writable DVDs as instructed to create the Recovery DVD.

---



---

Remove the external hard disk drive before performing system recovery on your Desktop PC. According to Microsoft, you may lose important data because of setting up Windows on the wrong disk drive or formatting the incorrect drive partition.

---

### To use the Recovery DVD:

1. Insert the Recovery DVD into the optical drive. Your Desktop PC needs to be powered ON.
2. Restart the Desktop PC and press <F8> on bootup and select the optical drive (may be labeled as "CD/DVD") and press <Enter> to boot from the Recovery DVD.
3. Select OK to start to restore the image.
4. Select OK to confirm the system recovery.



---

Restoring will overwrite your hard drive. Ensure to back up all your important data before the system recovery.

---

5. Follow the onscreen instructions to complete the recovery process.



---

DO NOT remove the Recovery disc, unless instructed to do so, during the recovery process or else your partitions will be unusable.

---



---

Visit the ASUS website at [www.asus.com](http://www.asus.com) for updated drivers and utilities.

---



# Chapter 7

## Troubleshooting

### Troubleshooting

This chapter presents some problems you might encounter and the possible solutions.

#### ? *My computer cannot be powered on and the power LED on the front panel does not light up*

- Check if your computer is properly connected.
- Check if the wall outlet is functioning.
- Check if the Power Supply Unit is switched on. Refer to the section **Turning your computer ON/OFF** in Chapter 1.

#### ? *My computer hangs.*

- Do the following to close the programs that are not responding:
  1. Simultaneously press <Alt> + <Ctrl> + <Delete> keys on the keyboard, then click **Start Task Manager**.
  2. Click **Applications** tab.
  3. Select the program that is not responding, then click **End Task**.
- If the keyboard is not responding. Press and hold the Power button on the top of your chassis until the computer shuts down. Then press the Power button to turn it on.

#### ? *I cannot connect to a wireless network using the ASUS WLAN Card (on selected models only)?*

- Ensure that you enter the correct network security key for the wireless network you want to connect to.
- Properly connect the external antenna (optional) to the antenna connectors on the ASUS WLAN Card.

#### ? *The arrow keys on the number key pad are not working.*

Check if the Number Lock LED is off. When the Number Lock LED is on, the keys on the number key pad are used to input numbers only. Press the Number Lock key to turn the LED off if you want to use the arrow keys on the number key pad.

### ? *No display on the monitor.*

- Check if the monitor is powered on.
- Ensure that your monitor is properly connected to the video output port on your computer.
- If your computer comes with a discrete graphics card, ensure that you connect your monitor to a video output port on the discrete graphics card.
- Check if any of the pins on the monitor video connector is bent. If you discover bent pins, replace the monitor video connector cable.
- Check if your monitor is plugged to a power source properly.
- Refer to the documentation that came with your monitor for more troubleshooting information.

### ? *When using multiple monitors, only one monitor has display.*

- Ensure that the both monitors are powered on.
- During POST, only the monitor connected to the VGA port has display. The dual display function works only under Windows.
- When a graphics card is installed on your computer, ensure that you connect the monitors to the output port on the graphics card.
- Check if the multiple displays settings are correct. Refer to section **Connecting multiple external displays** in Chapter 3 for details.

### ? *My computer cannot detect my USB storage device.*





- The first time you connect your USB storage device to your computer, Windows automatically installs a driver for it. Wait for a while and go to My Computer to check if the USB storage device is detected.
- Connect your USB storage device to another computer to test if the USB storage device is broken or malfunctions.

### ? *I want to restore or undo changes to my computer's system settings without affecting my personal files or data.*

The Windows® System Restore feature allows you to restore or undo changes to your computer's system settings without affecting your personal data such as documents or photos. For more details, refer to the section **Restoring your system** in Chapter 2.





### ? *My speakers produce no sound.*

- Ensure that you connect your speakers to the Line out port (lime) on the front panel or the rear panel.
- Check if your speak is connected to a electrical source and turned on.
- Adjust your speakers' volume.
- Ensure that your computer's system sounds are not Muted.
  - If it is muted, the volume icon is displayed as . To enable the system sounds, click  from the Windows notification area, then click .
  - If it is not muted, click  and drag the slider to adjust the volume.
- Connect your speakers to another computer to test if the speakers arer working properly.

### ? *The DVD drive cannot read a disc.*

- Check if the disc is placed with the label side facing up.
- Check if the disc is centered in the tray, especially for the discs with non-standard size or shape.
- Check if the disc is scratched or damaged.

### ? *The DVD drive eject button is not respond.*

1. Click  > **Computer**.
2. Right-click  , then click **Eject** from the menu.

## Power

Problem	Possible Cause	Action
No power (The power indicator is off)	Incorrect power voltage	<ul style="list-style-type: none"> <li>• Set your computer's power voltage switch to your area's power requirements.</li> <li>• Adjust the voltage settings. Ensure that the power cord is unplugged from the power outlet.</li> </ul>
	Your computer is not turned on.	Press the power key on the front panel to ensure that your computer is turned on.
	Your computer's power cord is not properly connected.	<ul style="list-style-type: none"> <li>• Ensure that the power cord is properly connected.</li> <li>• Use other compatible power cord.</li> </ul>
	PSU (Power supply unit) problems	Try installing another PSU on your computer.

## Display

Problem	Possible Cause	Action
No display output after turning the computer on (Black screen)	The signal cable is not connected to the correct VGA port on your computer.	<ul style="list-style-type: none"> <li>• Connect the signal cable to the correct display port (onboard VGA or discrete VGA port).</li> <li>• If you are using a discrete VGA card, connect the signal cable to the discrete VGA port.</li> </ul>
	Signal cable problems	Try connecting to another monitor.

## LAN

Problem	Possible Cause	Action
Cannot access the Internet	The LAN cable is not connected.	Connect the LAN cable to your computer.
	LAN cable problems	Ensure the LAN LED is on. If not, try another LAN cable. If it still does not work, contact the ASUS service center.
	Your computer is not properly connected to a router or hub.	Ensure that your computer is properly connected to a router or hub.
	Network settings	Contact your Internet Service Provider (ISP) for the correct LAN settings.
	Problems caused by the anti-virus software	Close the anti-virus software.
	Driver problems	Reinstall the LAN driver

## Audio

Problem	Possible Cause	Action
No Audio	Speaker or headphone is connected to the wrong port.	<ul style="list-style-type: none"> <li>Refer to your computer's user manual for the correct port.</li> <li>Disconnect and reconnect the speaker to your computer.</li> </ul>
	Speaker or headphone does not work.	Try using another speaker or headphone.
	The front and back audio ports do not work.	Try both the front and back audio ports. If one port failed, check if the port is set to multi-channel.
	Driver problems	Reinstall the audio driver

## System

Problem	Possible Cause	Action
System speed is too slow	Too many programs are running.	Close some of the programs.
	Computer virus attack	<ul style="list-style-type: none"> <li>• Use an anti-virus software to scan for viruses and repair your computer.</li> <li>• Reinstall the operating system.</li> </ul>
The system often hangs or freezes.	Hard disk drive failure	<ul style="list-style-type: none"> <li>• Send the damaged hard disk drive to ASUS Service Center for servicing.</li> <li>• Replace with a new hard disk drive.</li> </ul>
	Memory module problems	<ul style="list-style-type: none"> <li>• Replace with compatible memory modules.</li> <li>• Remove the extra memory modules that you have installed, then try again.</li> </ul>
	There is not enough air ventilation for your computer.	Move your computer to an area with better air flow.
	Incompatible softwares are installed.	Reinstall the OS and reinstall compatible softwares.

## CPU

Problem	Possible Cause	Action
Too noisy right after turning on the computer.	Your computer is booting up.	It is normal. The fan runs on its full speed when the computer is powering on. The fan slows down after entering the OS.
	The BIOS settings have been changed.	Restore the BIOS to its default settings.
	Old BIOS version	Update the BIOS to the latest version. Visit the ASUS Support site at <a href="http://support.asus.com">http://support.asus.com</a> to download the latest BIOS versions.
Computer is too noisy when in use.	The CPU fan has been replaced.	Ensure that you are using a compatible or ASUS-recommended CPU fan.
	There is not enough air ventilation for the computer.	Ensure that your computer is working in an area with good air flow.
	The system temperature is too high.	<ul style="list-style-type: none"> <li>• Update the BIOS.</li> <li>• If you know how to reinstall the motherboard, try to clean the inner space of the chassis.</li> </ul>



If the problem still persists, refer to your Desktop PC's warranty card and contact the ASUS Service Center. Visit the ASUS Support site at <http://support.asus.com> for the service center information.

# ASUS contact information

## ASUSTeK COMPUTER INC.

Address 15 Li-Te Road, Peitou, Taipei, Taiwan 11259  
Telephone +886-2-2894-3447  
Fax +886-2-2890-7798  
E-mail info@asus.com.tw  
Web site www.asus.com.tw

### Technical Support

Telephone +86-21-38429911  
Online support support.asus.com

## ASUS COMPUTER INTERNATIONAL (America)

Address 800 Corporate Way, Fremont, CA 94539, USA  
Telephone +1-510-739-3777  
Fax +1-510-608-4555  
Web site usa.asus.com

### Technical Support

Telephone +1-812-282-2787  
Support fax +1-812-284-0883  
Online support support.asus.com

## ASUS COMPUTER GmbH (Germany and Austria)

Address Harkort Str. 21-23, D-40880 Ratingen, Germany  
Fax +49-2102-959911  
Web site www.asus.de  
Online contact www.asus.de/sales

### Technical Support

Telephone (Component) +49-1805-010923\*  
Telephone (System/Notebook/Eee/LCD) +49-1805-010920\*  
Support Fax +49-2102-9599-11  
Online support support.asus.com

**\* EUR 0.14/minute from a German fixed landline; EUR 0.42/minute from a mobile phone.**

<b>Manufacturer:</b>	ASUSTeK Computer Inc.
<b>Address:</b>	No.150, LI-TE RD., PEITOU, TAIPEI 112, TAIWAN
<b>Authorised representative in Europe:</b>	ASUS Computer GmbH
<b>Address:</b>	HARKORT STR. 21-23, 40880 RATINGEN, GERMANY



# ASUS Essentio Desktop PC

## CM6331, CM6431, CM6731

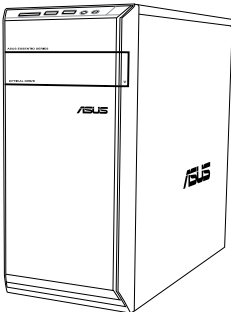

**CM6331**

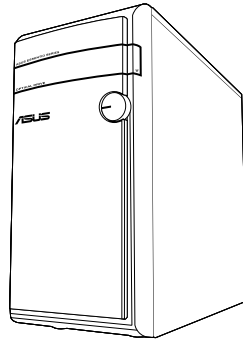

**CM6431**

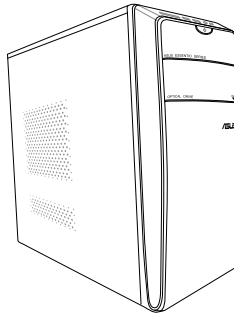

**CM6731**

## Benutzerhandbuch

G7144

Erste Ausgabe

März 2012

**Copyright © 2012 ASUSTeK Computer Inc. Alle Rechte vorbehalten.**

Kein Teil dieses Handbuchs, einschließlich der darin beschriebenen Produkte und Software, darf ohne ausdrückliche, schriftliche Genehmigung von ASUSTeK COMPUTER INC. ("ASUS") in irgendeiner Form, ganz gleich auf welche Weise, vervielfältigt, übertragen, abgeschrieben, in einem Wiedergewinnungssystem gespeichert oder in eine andere Sprache übersetzt werden.

Produktgarantien oder Service werden nicht geleistet, wenn: (1) das Produkt repariert, modifiziert oder abgewandelt wurde, außer schriftlich von ASUS genehmigte Reparaturen, Modifizierung oder Abwandlungen; oder (2) die Seriennummer des Produkts unkenntlich gemacht wurde oder fehlt.

ASUS STELLT DIESES HANDBUCH "SO, WIE ES IST", OHNE DIREKTE ODER INDIREKTE GARANTIE, EINSCHLIESSLICH, JEDOCH NICHT BESCHRÄNKT AUF GARANTIE ODER KLAUSELN DER VERKÄUFLICHKEIT ODER TAUGLICHKEIT FÜR EINEN BESTIMMTEN ZWECK, ZUR VERFÜGUNG. UNTER KEINEN UMSTÄNDEN HAFTET ASUS, SEINE DIREKTOREN, VORSTANDSMITGLIEDER, MITARBEITER ODER AGENTEN FÜR INDIREKTE, BESONDERE, ZUFÄLLIGE ODER SICH ERGEBENDE SCHÄDEN (EINSCHLIESSLICH SCHÄDEN AUF GRUND VON PROFITVERLUST, GESCHÄFTSVERLUST, BEDIENUNGS-AUSFALL ODER DATENVERLUST, GESCHÄFTS-UNTERBRECHUNG UND ÄHNLICHEM), AUCH WENN ASUS VON DER WAHRSCHEINLICHKEIT DERARTIGER SCHÄDEN AUF GRUND VON FEHLERN IN DIESEM HANDBUCH ODER AM PRODUKT UNTERRICHTET WURDE.

SPEZIFIKATIONEN UND INFORMATIONEN IN DIESEM HANDBUCH DIENEN AUSSCHLIESSLICH DER INFORMATION, KÖNNEN JEDERZEIT OHNE ANKÜNDIGUNG GEÄNDERT WERDEN UND DÜRFEN NICHT ALS VERPFLICHTUNG SEITENS ASUS AUSGELEGT WERDEN. ASUS ÜBERNIMMT FÜR EVENTUELLE FEHLER ODER UNGENAUIGKEITEN IN DIESEM HANDBUCH KEINE VERANTWORTUNG ODER HAFTUNG, EINSCHLIESSLICH DER DARIN BESCHRIEBENEN PRODUKTE UND SOFTWARE.

In diesem Handbuch angegebene Produkt- und Firmennamen können u.U. eingetragene Warenzeichen oder Urheberrechte der entsprechenden Firmen sein und dienen nur der Identifizierung oder Erklärung zu Gunsten des Eigentümers, ohne Rechte verletzen zu wollen.



# Inhalt

Erklärungen .....	73
Sicherheitsinformationen .....	75
Darstellungssystematik.....	76
Weitere Informationsquellen .....	76
Verpackungsinhalt .....	77

## **Kapitel 1      Erste Schritte**

Willkommen!.....	79
Kennenlernen des Computers.....	79
Einrichten Ihres Computers .....	84
Ein-/Ausschalten Ihres Computers.....	87

## **Kapitel 2      Verwenden von Windows® 7**

Das erste Starten.....	89
Windows® 7 Desktop verwenden.....	90
Ihre Dateien und Ordner verwalten.....	92
System wiederherstellen.....	94
Computer schützen.....	95
Windows® Hilfe und Support.....	96

## **Kapitel 3      Anschließen von Geräten an Ihren Computer**

Anschließen eines USB-Datenträgers.....	97
Anschließen von Mikrofon und Lautsprechern .....	98
Anschließen von mehreren externen Anzeigegeräten.....	101

## **Kapitel 4      Computer verwenden**

Richtige Sitzhaltung beim verwenden des Desktop PCs.....	103
Speicherkartenleser verwenden .....	104
Optisches Laufwerk verwenden.....	105
Multimedia-Tastatur verwenden (nur an bestimmten Modellen).....	106

## **Kapitel 5      Einrichten der Internetverbindung**

Kabelverbindung.....	109
Drahtlosverbindung (nur an bestimmten Modellen).....	111

# Inhalt

## **Kapitel 6      Verwenden der Hilfsprogramme**

ASUS AI Suite II.....	113
ASUS AI Manager.....	119
Ai Charger.....	121
ASUS Webstorage.....	122
ASUS Easy Update .....	124
Nero 9 125	
Systemwiederherstellung.....	126

## **Kapitel 7      Problembehandlung**

Problembehandlung.....	129
------------------------	-----

# Erklärungen

## REACH

Die rechtliche Rahmenbedingungen für REACH (Registration, Evaluation, Authorisation, and Restriction of Chemicals) erfüllend, veröffentlichen wir die chemischen Substanzen in unseren Produkten auf unserer ASUS REACH-Webseite unter <http://csr.asus.com/english/index.aspx>.

## Erklärung der Federal Communications Commission

Dieses Gerät stimmt mit den FCC-Vorschriften Teil 15 überein. Sein Betrieb unterliegt folgenden zwei Bedingungen:

- Dieses Gerät darf keine schädigenden Interferenzen erzeugen, und
- Dieses Gerät muss alle empfangenen Interferenzen aufnehmen, einschließlich derjenigen, die einen unerwünschten Betrieb erzeugen.

Dieses Gerät ist auf Grund von Tests für Übereinstimmung mit den Einschränkungen eines Digitalgeräts der Klasse B, gemäß Teil 15 der FCC-Vorschriften, zugelassen. Diese Einschränkungen sollen bei Installation des Geräts in einer Wohnumgebung auf angemessene Weise gegen schädigende Interferenzen schützen. Dieses Gerät erzeugt und verwendet Hochfrequenzenergie und kann, wenn es nicht gemäß den Anweisungen des Herstellers installiert und bedient wird, den Radio- und Fernsehempfang empfindlich stören. Es wird jedoch nicht garantiert, dass bei einer bestimmten Installation keine Interferenzen auftreten. Wenn das Gerät den Radio- oder Fernsehempfang empfindlich stört, was sich durch Aus- und Einschalten des Geräts feststellen lässt, ist der Benutzer ersucht, die Interferenzen mittels einer oder mehrerer der folgenden Maßnahmen zu beheben:

- Empfangsantenne neu ausrichten oder an einem anderen Ort aufstellen.
- Den Abstand zwischen dem Gerät und dem Empfänger vergrößern.
- Das Gerät an die Steckdose eines Stromkreises anschließen, an die nicht auch der Empfänger angeschlossen ist.
- Den Händler oder einen erfahrenen Radio-/Fernsehtechniker um Hilfe bitten.



---

Um Übereinstimmung mit den FCC-Vorschriften zu gewährleisten, müssen abgeschirmte Kabel für den Anschluss des Monitors an die Grafikkarte verwendet werden. Änderungen oder Modifizierungen dieses Geräts, die nicht ausdrücklich von der für Übereinstimmung verantwortlichen Partei genehmigt sind, können das Recht des Benutzers, dieses Gerät zu betreiben, annullieren.

---

## RF-Aussetzungswarnung

Dieses Gerät und die integrierte Antenne dürfen nicht näher als 20 cm an Ihrem Körper oder in der Nähe befindenden Personen installiert und betrieben werden. Dieses Gerät und seine Antenne(n) dürfen nicht zusammen oder in der Nähe mit anderen Antennen oder Sendern betrieben werden. Endnutzer müssen die spezifischen Betriebsanleitungen für eine RF-Aussetzung innerhalb der anerkannten Bereiche befolgen.

## Erklärung des kanadischen Ministeriums für Telekommunikation

Dieses Digitalgerät überschreitet keine Grenzwerte für Funkrauschemissionen der Klasse B, die vom kanadischen Ministeriums für Telekommunikation in den Funkstörvorschriften festgelegt sind.

Dieses Digitalgerät der Klasse B stimmt mit dem kanadischen ICES-003 überein.

## Macrovision Corporation-Produktanmerkung

Dieses Produkt verfügt über Kopierschutztechnologie, die durch methodische Anforderungen bestimmter U.S.A.-Patente und anderer geistiger Eigentumsrechte der Macrovision Corporation und anderer Parteien geschützt sind. Die Verwendung dieser Kopierschutztechnologie muss von Macrovision Corporation genehmigt werden und ist, **wenn nicht anderweitig von der Macrovision Corporation genehmigt**, nur für private oder eingeschränkte Vorführungszwecke vorgesehen. Reverse-Engineering oder Demontage ist verboten.

### Warnung: Lithium-Ionen-Akkus

**CAUTION:** Danger of explosion if battery is incorrectly replaced. Replace only with the same or equivalent type recommended by the manufacturer. Dispose of used batteries according to the manufacturer's instructions.

**VORSICHT!** Explosionsgefahr bei unsachgemäßen Austausch der Batterie. Ersatz nur durch denselben oder einem vom Hersteller empfohlenem ähnlichen Typ. Entsorgung gebrauchter Batterien nach Angaben des Herstellers.

## Rücknahmeservices

Das ASUS-Wiederverwertungs- und Rücknahmeprogramm basiert auf den Bestrebungen, die höchsten Standards zum Schutz der Umwelt anzuwenden. Wir glauben, dass die Bereitstellung einer Lösung für unsere Kunden die Möglichkeit schafft, unsere Produkte, Batterien, andere Komponenten und ebenfalls das Verpackungsmaterial verantwortungsbewußt der Wiederverwertung zuzuführen. Besuchen Sie bitte die Webseite unter <http://csr.asus.com/english/Takeback.htm> für Details zur Wiederverwertung in verschiedenen Regionen.

## Sicherheitsinformationen



Bevor Sie das Gerät reinigen, trennen Sie es von der Stromversorgung. Wischen Sie den Desktop PC mit einem weichen Tuch oder einem Fensterleder ab, das Sie mit einer Lösung aus einem nicht scheuernden Reinigungsmittel und einigen Tropfen warmem Wasser angefeuchtet haben. Wischen Sie verbleibende Feuchtigkeit mit einem trockenen Tuch ab.

- **NICHT** auf ungerade oder instabile Oberflächen aufstellen. Bei Beschädigung des Gehäuses den Kundendienst aufsuchen.
- **KEINER** schmutzigen oder staubigen Umgebung aussetzen. **KEIN** Betrieb während eines Gaslecks.
- **KEINE** Gegenstände auf die Oberfläche fallenlassen und keine Fremdgegenstände in den Desktop PC einführen.
- **KEINEN** magnetischen oder elektrischen Feldern aussetzen.
- **KEIN** Aussetzen oder Betreiben in der Nähe von Flüssigkeiten, Regen oder Feuchtigkeit. **KEIN** Modembetrieb während eines elektrischen Sturms.
- Akku-Sicherheitswarnung: Batterie **NICHT** in offenes Feuer werfen. Kontakte **NICHT** kurzschließen. Den Akku **NICHT** auseinandernehmen.
- Dieses Produkt in Umgebungstemperaturen zwischen 0°C (32°F) und 35°C (95°F) verwenden.
- Die Lufteinlässe des Desktop PCs **NICHT** abdecken, um eine Überhitzung des Systems zu vermeiden.
- **KEINE** beschädigten Stromkabel, Zubehörteile oder andere Peripheriegeräte verwenden.
- Den Kabel zur Vermeidung eine Stromschlags aus der Steckdose herausziehen, bevor das System bewegt wird.
- Suchen Sie Fachpersonal auf, bevor ein Adapter oder Verlängerungskabel verwendet wird. Solche Geräte können den Schutzkreislauf für die Erdung unterbrechen.
- Die Netzteilspannung sollte der örtlichen Stromversorgung entsprechen. Falls Sie sich über die Spannung der Stromversorgung unsicher sind, wenden Sie sich an Ihren Stromversorger.
- Falls das Netzteil ausfällt, reparieren Sie es nicht selbst. Wenden Sie sich an qualifiziertes Fachpersonal oder Ihren Händler.

## Darstellungssystematik

Um sicherzustellen, dass Sie bestimmte Aufgaben richtig ausführen, beachten Sie bitte die folgenden Symbole und Schriftformate, die in diesem Handbuch verwendet werden.



**GEFAHR/WARNUNG:** Informationen zum Vermeiden von Verletzungen beim Ausführen einer Aufgabe.



**VORSICHT:** Informationen zum Vermeiden von Schäden an den Komponenten beim Ausführen einer Aufgabe.



**WICHTIG:** Anweisungen, die Sie beim Ausführen einer Aufgabe befolgen müssen.



**HINWEIS:** Tipps und zusätzliche Informationen zur Erleichterung bei der Ausführung einer Aufgabe.

## Weitere Informationsquellen

An den folgenden Quellen finden Sie weitere Informationen und Produkt- sowie Software-Updates.







### ASUS-Webseiten

ASUS-Webseiten enthalten weltweit aktualisierte Informationen über ASUS-Hardware und Softwareprodukte. Beziehen Sie sich auf die ASUS-Webseite unter [www.asus.com](http://www.asus.com).

### Vor-Ort Technische Unterstützung

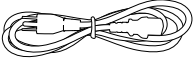
Besuchen Sie die ASUS-Webseite unter <http://support.asus.com/contact> für Kontaktinformationen der Technischen Unterstützung vor Ort.

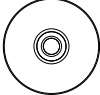
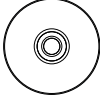
## Verpackungsinhalt

		
ASUS Essentio Desktop PC	Tastatur x1	Maus x1
		
Netzkabel x1	Installationshilfe x1	Garantiekarte x1
		
Nero 9 burning software DVD x1	Support-DVD (optional) x1 Wiederherstellungs-DVD (optional) x1	Antennen (optional) x1



- Sollten o.g. Artikel beschädigt oder nicht vorhanden sein, wenden Sie sich bitte an Ihren Händler.
- Die oberhalb illustrierten Artikel sind nur als eine Referenz gedacht. Die tatsächlichen Produktspezifikationen können sich je nach Modell unterscheiden.





# Kapitel 1

## Erste Schritte

### Willkommen!

Vielen Dank für den Kauf eines ASUS Essentio Desktop PCs!

Der ASUS Essentio Desktop PC liefert topaktuelle Leistung, unvergleichliche Zuverlässigkeit und benutzerorientierte Anwendungen. All diese Eigenschaften wurden in diesem verblüffend futuristischen und eleganten Systemgehäuse vereint.



Lesen Sie die ASUS Garantiekarte sorgfältig durch, bevor Sie Ihren ASUS Desktop PC in Betrieb nehmen.

### Kennenlernen des Computers



Abbildungen werden nur zur Ihrer Referenz bereitgestellt. Anschlüsse und deren Platzierung sowie Gehäusefarben variieren mit verschiedenen Modellen.

### Vorderseite

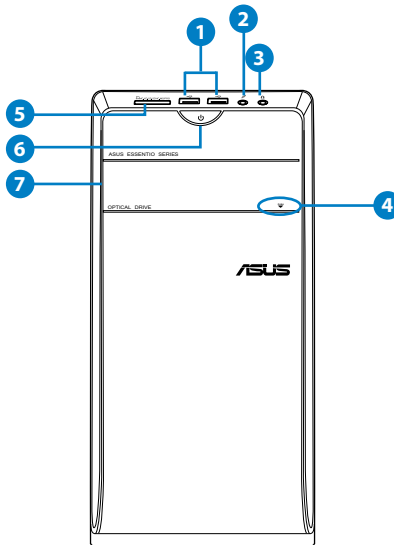

CM6731

1. **USB 2.0-Anschlüsse.** Diese Universal Serial Bus 2.0 (USB 2.0)-Anschlüsse nehmen USB 2.0-Geräte wie Maus, Drucker, Kamera, PDA und andere Geräte auf.
2. **Mikrofonanschluss.** Dieser Anschluss verbindet mit einem Mikrofon.
3. **Kopfhöreranschluss.** Dieser Anschluss verbindet mit Kopfhörern oder Lautsprechern.
4. **Auswurfaste für optisches Laufwerk.** Drücken Sie diese Taste, um das Laufwerk zu öffnen.
5. **MultiMediaCard- (MMC)/ xD-Picture- (XD)/ Secure Digital™- (SD)/ High Capacity Secure Digital™- (SDHC)/ Memory Stick PRO™- (MSP) Kartenschlitz.** Stecken Sie ein unterstütztes Speichermedium in diesen Schlitz.
6. **Einschalttaste.** Drücken Sie diese Taste, um Ihren Computer einzuschalten.
7. **Fach für Optisches Laufwerk.** In diesem Laufwerksfach befindet sich ein optisches Laufwerk.

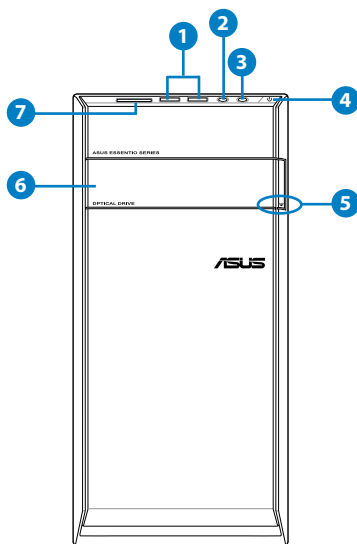

CM6331

1. **USB 2.0-Anschlüsse.** Diese Universal Serial Bus 2.0 (USB 2.0)-Anschlüsse nehmen USB 2.0-Geräte wie Maus, Drucker, Kamera, PDA und andere Geräte auf.
2. **Mikrofonanschluss.** Dieser Anschluss verbindet mit einem Mikrofon.
3. **Kopfhöreranschluss.** Dieser Anschluss verbindet mit Kopfhörern oder Lautsprechern.
4. **Einschalttaste.** Drücken Sie diese Taste, um Ihren Computer einzuschalten.
5. **Auswurfaste für optisches Laufwerk.** Drücken Sie diese Taste, um das Laufwerk zu öffnen.

6. **Fach für Optisches Laufwerk.** In diesem Laufwerksfach befindet sich ein optisches Laufwerk.
7. **MultiMediaCard- (MMC)/ xD-Picture- (XD)/ Secure Digital™- (SD)/ High Capacity Secure Digital™- (SDHC)/ Memory Stick PRO™- (MSP) Kartenschlitz.** Stecken Sie ein unterstütztes Speichermedium in diesen Schlitz.

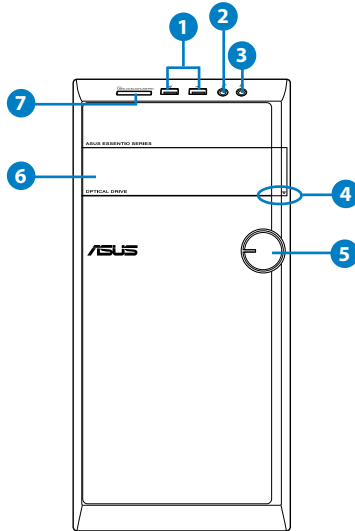

**CM6431**

1. **USB 2.0-Anschlüsse.** Diese Universal Serial Bus 2.0 (USB 2.0)-Anschlüsse nehmen USB 2.0-Geräte wie Maus, Drucker, Kamera, PDA und andere Geräte auf.
2. **Mikrofonanschluss.** Dieser Anschluss verbindet mit einem Mikrofon.
3. **Kopfhöreranschluss.** Dieser Anschluss verbindet mit Kopfhörern oder Lautsprechern.
4. **Einschalttaste.** Drücken Sie diese Taste, um Ihren Computer einzuschalten.
5. **Einschalttaste.** Drücken Sie diese Taste, um Ihren Computer einzuschalten.
6. **Fach für Optisches Laufwerk.** In diesem Laufwerksfach befindet sich ein optisches Laufwerk.
7. **MultiMediaCard- (MMC)/ xD-Picture- (XD)/ Secure Digital™- (SD)/ High Capacity Secure Digital™- (SDHC)/ Memory Stick PRO™- (MSP) Kartenschlitz.** Stecken Sie ein unterstütztes Speichermedium in diesen Schlitz.

## Rückseite

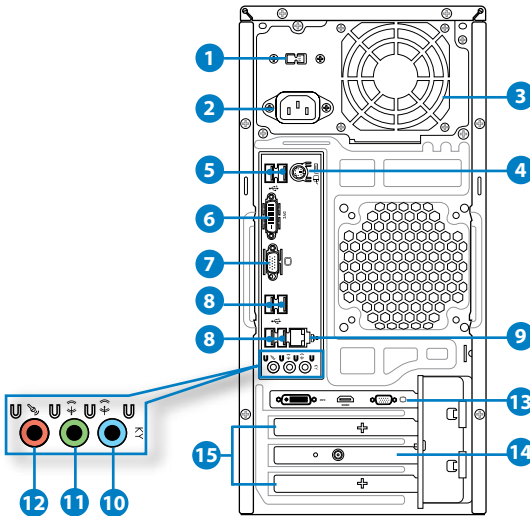

### CM6331, CM6431, CM6731

1. **Spannungswähler.** Mit diesem Wähler können Sie die richtige Eingangsspannung einstellen.
2. **Stromanschluss.** Verbinden Sie das Netzkabel mit diesem Anschluss.
3. **Lüftungsöffnungen.** Diese Öffnungen dienen der Luftzirkulation.



Blockieren Sie NICHT die Lüftungsöffnungen im Gehäuse. Stellen Sie immer adäquate Ventilation für Ihren Computer bereit.

4. **PS/2 Kombianschluss für Tastatur/Maus (lila/grün).** Dieser Anschluss ist für eine PS/2 Tastatur oder Maus.
5. **USB 2.0-Anschlüsse.** Diese Universal Serial Bus 2.0 (USB 2.0)-Anschlüsse nehmen USB 2.0-Geräte wie Maus, Drucker, Scanner, Kamera, PDA und andere Geräte auf.
6. **DVI-D-Anschluss.** Dieser Anschluss nimmt DVI-D-kompatible Geräte auf und ist HDCP-konform. Dies ermöglicht die Wiedergabe von HD DVDs, Blu-Ray Disks und anderen geschützten Inhalten.

- VGA-Anschluss.** Dieser Anschluss ist für einen VGA-Monitor oder andere VGA-kompatible Geräte vorgesehen.
- USB 2.0-Anschlüsse.** Diese Universal Serial Bus 2.0 (USB 2.0)-Anschlüsse nehmen USB 2.0-Geräte wie Maus, Drucker, Scanner, Kamera, PDA und andere Geräte auf.
- LAN (RJ-45)-Anschluss.** Dieser Anschluss ermöglicht Gigabit-Verbindungen zu einem Local Area Network (LAN) mittels eines Netzwerk-Hub.

#### LED-Anzeigen am LAN-Anschluss

Aktivitäts-/Verbindungs- LED		Geschwindigkeits-LED	
Status	Beschreibung	Status	Beschreibung
AUS	Nicht verbunden	AUS	10Mbps-Verbindung
ORANGE	Verbunden	ORANGE	100Mbps-Verbindung
BLINKEND	Datenaktivität	GRÜN	1Gbps-Verbindung

ACT/LINK SPEED  
LED LED



LAN-Anschluss

- Line In-Anschluss (hellblau).** Dieser Anschluss verbindet mit Tonband-, CD- oder DVD-Playern und anderen Audiogeräten.
- Line Out-Anschluss (hellgrün).** Dieser Anschluss verbindet mit Kopfhörern oder Lautsprechern. In 4-Kanal-, 6-Kanal- und 8-Kanalkonfigurationen wird dieser Anschluss zum Frontlautsprecherausgang..
- Mikrofonanschluss (rosa).** Dieser Anschluss verbindet mit einem Mikrofon.



Die Funktionen der Audio-Ausgänge in 2, 4, 6 oder 8-Kanalkonfigurationen entnehmen Sie bitte der folgenden Audio-Konfigurationstabelle.

#### Audio 2, 4, 6, or 8-channel configuration

Anschlüsse	Kopfhörer 2-Kanal	4-Kanal	6-Kanal	8-Kanal
Hellblau (Rückseite)	Line In	Hinterer Lautsprecher	Hinterer Lautsprecher	Hinterer Lautsprecher
Hellgrün (Rückseite)	Line Out	Frontlautsprecher	Frontlautsprecher	Frontlautsprecher
Rosa (Rückseite)	Mic In	Mic In	Bass/Mitte	Bass/Mitte
Hellgrün (Vorderseite)	-	-	-	Seitenlautsprecher



#### So konfigurieren Sie eine 8-Kanal-Audioausgabe:

Verwenden Sie zur Unterstützung einer 8-Kanal-Audioausgabe ein Gehäuse mit HD-Audiomodul an der Frontblende.

- ASUS-Grafikkarte (nur an bestimmten Modellen).** Die Anzeigeausgänge dieser optionalen ASUS-Grafikkarte variieren je nach Modell.
- ASUS WLAN-Karte (nur an bestimmten Modellen).** Mit dieser optionalen WLAN-Karte kann Ihr Computer sich mit einem Drahtlosnetzwerk verbinden.
- Blenden für Erweiterungssteckplätze.** Entfernen Sie die Blende beim Installieren einer Erweiterungskarte.

## Einrichten Ihres Computers

Dieser Abschnitt führt Sie durch das Anschließen üblicher Hardware-Geräte wie einen externen Monitor, Tastatur, Maus und Stromkabel an Ihren Computer.

### Anschließen eines externen Monitors

#### ASUS Grafikkarte verwenden (nur an bestimmten Modellen)

Verbinden Sie den Monitor mit dem Anzeigerausgang der aufgesetzten ASUS Grafikkarte.

#### So verbinden Sie einen externen Monitor mit der ASUS Grafikkarte:

1. Verbinden Sie einen Monitor mit dem Anzeigerausgang der ASUS-Grafikkarte.
2. Schließen Sie den Monitor an die Stromversorgung an.



Die Anzeigerausgänge der ASUS Grafikkarten können sich je nach Modell unterscheiden.

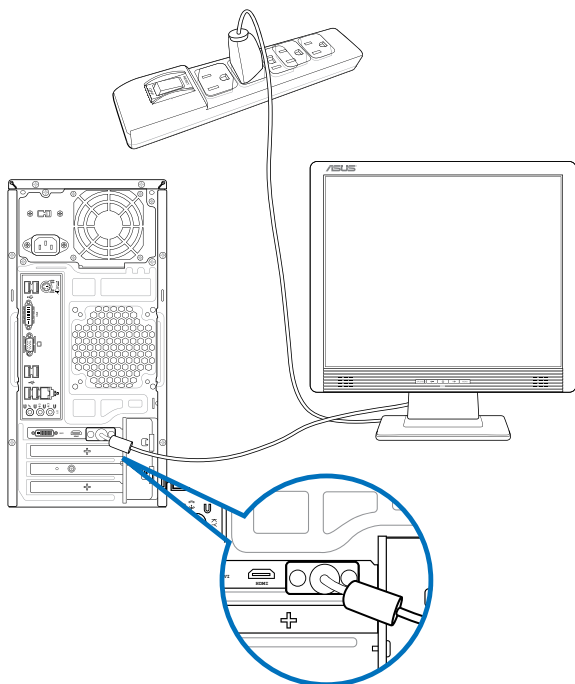

## Verwenden der integrierten Anzeigenschlüsse

Schließen Sie den Monitor an den integrierten Anzeigenschluss an.

### So verbinden Sie einen externen Monitor mithilfe der integrierten Anzeigenschlüsse:

1. Verbinden Sie ein VGA-Monitor mit dem VGA-Anschluss oder ein DVI-D-Monitor mit dem DVI-D-Anschluss oder ein HDMI-Monitor mit dem HDMI-Anschluss auf der Rückseite Ihres Computers.
2. Schließen Sie den Monitor an die Stromversorgung an.

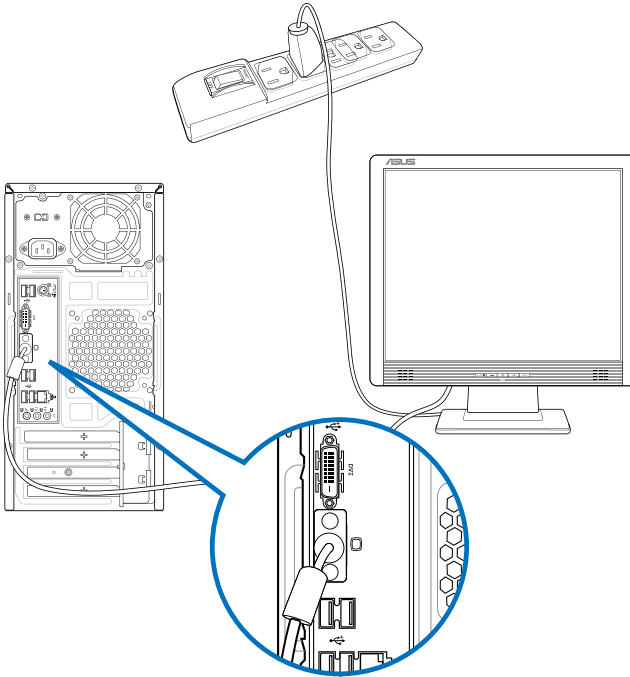

- Falls Ihr Computer mit einer ASUS-Grafikkarte ausgestattet wurde, ist die Grafikkarte in BIOS als primäres Anzeigergerät eingestellt. Verbinden Sie den Monitor deshalb mit dem Anzeigebus der ASUS-Grafikkarte.
- Um mehrere externe Monitore mit dem Computer zu verbinden, beziehen Sie sich auf den Abschnitt **Anschließen von mehreren externen Anzeigergeräten** in Kapitel 3 dieses Benutzerhandbuchs.

## Anschließen einer USB-Tastatur und USB-Maus

Verbinden Sie eine USB-Tastatur und USB-Maus mit den USB-Anschlüssen auf der Rücktafel (Rückseite) Ihres Computers.

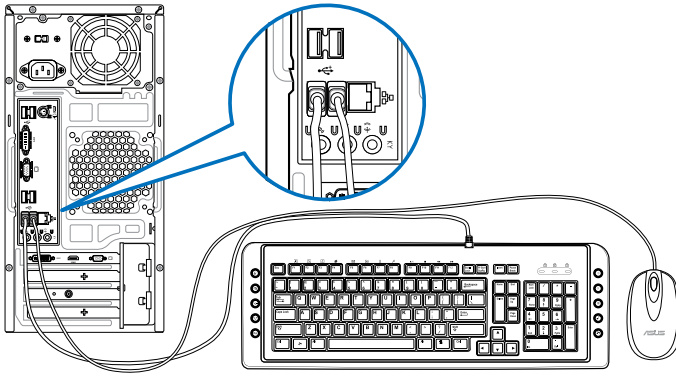

## Anschließen des Netzkabels

Verbinden Sie ein Ende des Netzkabels mit dem Stromanschluss auf der Rücktafel (Rückseite) Ihres Computers und das andere Ende mit der Steckdose.

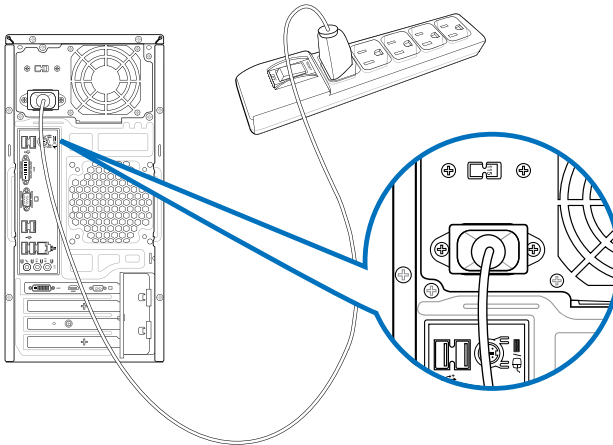



# Ein-/Ausschalten Ihres Computers.

Dieser Abschnitt beschreibt, wie Sie den Computer nach dem Einrichten Ein-/Ausschalten können.

## Computer einschalten

So schalten Sie den Computer ein:

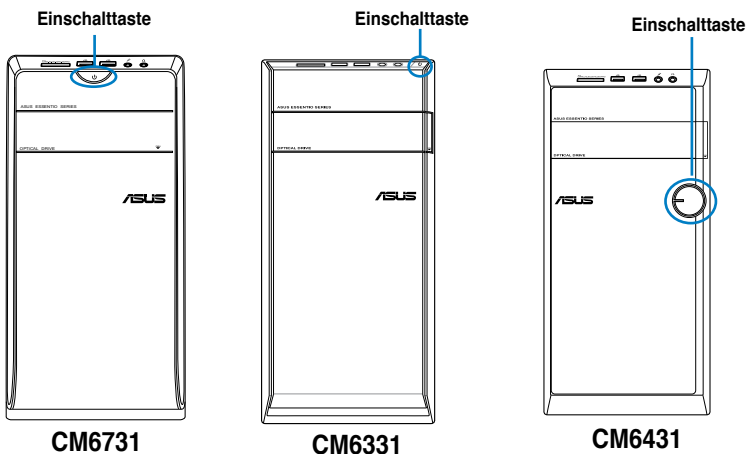

1. Schalten Sie den Stromschalter ein.
2. Schalten Sie den Monitor ein.
3. Drücken Sie die Einschalttaste Ihres Computers.



4. Warten Sie, bis das Betriebssystem automatisch hochlädt.

## Computer ausschalten

So schalten Sie den Computer aus:

1. Schließen Sie alle laufenden Anwendungen.
2. Klicken Sie im Windows®-Desktop auf .
3. Klicken Sie auf  (Herunterfahren), um das Betriebssystem herunterzufahren.



# Kapitel 2

## Verwenden von Windows® 7

### Das erste Starten

Beim ersten Start Ihres Computers erscheint eine Abfolge von Fenstern, um Sie durch die Konfiguration der Grundeinstellungen Ihres Windows® 7 Betriebssystems zu führen.

#### So führen Sie den Erststart aus:

1. Schalten Sie den Computer ein. Warten Sie einige Minuten, bis das Fenster **Windows einrichten (Set Up Windows)** erscheint.
2. Wählen Sie in der Dropdownliste Ihre Sprache. Klicken Sie auf **Weiter (Next)**.
3. Wählen Sie aus der Dropdownliste Ihr **Land (Country)** oder **Region, Zeit (Time)** und **Währung (Currency)** sowie **Tastatur-Layout (Keyboard Layout)**. Klicken Sie auf **Next (Weiter)**.
4. Geben Sie einmalige Namen für **Benutzername (user name)** und **Computernamen (Computer name)** ein. Klicken Sie auf **Weiter (Next)**.
5. Geben Sie die benötigten Informationen ein, um Ihr Kennwort einzurichten, und klicken Sie auf **Weiter (Next)**. Sie können auch auf **Weiter (Next)** klicken und diesen Schritt ohne ein Kennwort einzugeben zu überspringen.



---

Falls Sie später einen Benutzernamen oder Kennwort einrichten möchten, beziehen Sie sich auf den Abschnitt **Benutzerkonto und Kennwort einrichten** in diesem Kapitel.

---

6. Lesen Sie sorgfältig die Lizenzbedingungen (License terms). Wählen Sie **Ich akzeptiere die Lizenzbedingungen (I accept the license terms)** und klicken Sie auf **Weiter (Next)**.
7. Wählen Sie zwischen **Empfohlene Einstellungen verwenden (Use recommended settings)** oder **Nur wichtige Updates installieren (Install important updates only)**, um Sicherheitseinstellungen Ihres Computers einzustellen. Um diesen Schritt zu überspringen, wählen Sie **Später nachfragen (Ask me later)**.
8. Überprüfen Sie die Zeit- und Datumseinstellungen. Klicken Sie auf **Weiter (Next)**. Das System ladet die neuen Einstellungen und startet erneut. Sie können jetzt mit der Verwendung Ihres Computers beginnen.

# Windows® 7 Desktop verwenden



Klicken Sie auf das Startsymbol  > **Hilfe und Support (Help and Support)**, um weitere Informationen über Windows® 7 zu erhalten.

## Das Startmenü verwenden

Das Startmenü ermöglicht Ihnen den Zugang zu Programmen, Anwendungen und anderen nützlichen Elementen auf Ihrem Computer. Ebenso bietet es Ihnen weitere Informationen über Windows 7 durch die Funktionen von **Hilfe und Support (Help and Support)**.

### Elemente im Startmenü ausführen

So führen Sie Elemente im Startmenü aus:

1. Klicken Sie in der Windows®-Taskleiste auf das Startsymbol .
2. Wählen Sie im Startmenü das Element, welches Sie ausführen möchten.



Sie können Programme, die Sie dauerhaft im Startmenü anzeigen möchten, an das Startmenü anheften. Für weitere Details beziehen Sie sich auf den Abschnitt **Programme an Startmenü oder Taskleiste anheften** in diesem Kapitel.

## Das Element Getting Started verwenden

Das im Startmenü aufgelistete Element **Erste Schritte (Getting Started)** enthält Informationen über allgemeine Aufgaben wie das Personalisieren von Windows®, Hinzufügen neuer Benutzer und Dateitransfer, um Sie mit der Benutzeroberfläche von Windows® 7 vertraut zu machen.

So verwenden Sie das Element Erste Schritte:

1. Klicken Sie in der Windows®-Taskleiste auf das Startsymbol , um das Startmenü zu öffnen.
2. Wählen Sie **Erste Schritte (Getting Started)**. Eine Liste möglicher Aufgaben erscheint.
3. Wählen Sie die gewünschte Aufgabe.

## Taskleiste verwenden

Die Taskleiste ermöglicht das Starten und die Verwaltung der auf Ihrem Computer installierten Programme oder Elemente.

### Ein Programm aus der Taskleiste starten

So starten Sie ein Programm aus der Taskleiste:

- Klicken Sie auf ein Symbol in der Windows®-Taskleiste, um es zu auszuführen. Klicken Sie erneut auf das Symbol, um das Programm auszublenden.



Sie können Programme, die Sie dauerhaft anzeigen möchten, an die Taskleiste anheften. Für weitere Details beziehen Sie sich auf den Abschnitt **Programme an Startmenü oder Taskleiste anheften** in diesem Kapitel.

## Elemente an die Sprunglisten anheften

Ein Rechtsklick auf ein Symbol in der Taskleiste ladet die Sprungliste (Jumplist), um Ihnen einen Schnellzugang zu Bezugslinks eines Programms oder Elements zu erleichtern. Sie können Elemente wie Webseiten-Favoriten, oft verwendete Ordner oder Laufwerke sowie kürzlich abgespielte Mediendateien an die Sprungliste (Jumplist) anheften.

### So heften Sie Elemente an die Sprungliste an:

1. Klicken Sie mit der rechten Maustaste ein Symbol in der Taskleiste an.
2. Klicken Sie mit der rechten Maustaste auf das gewünschte Element in der Sprungliste und wählen Sie **An diese Liste anheften (Pin to this list)**.

## Elemente von der Sprungliste lösen

### So lösen Sie Elemente von der Sprungliste:

1. Klicken Sie mit der rechten Maustaste ein Symbol in der Taskleiste an.
2. Klicken Sie mit der rechten Maustaste auf das gewünschte Element in der Sprungliste und wählen Sie **Von dieser Liste lösen (Unpin from this list)**.

## Programme an Startmenü oder Taskleiste anheften

### So heften Sie Programme ans Startmenü oder Taskleiste an:

1. Klicken Sie in der Windows®-Taskleiste auf das Startsymbol , um das Startmenü zu laden.
2. Klicken Sie mit der rechten Maustaste auf das Gewünschte Element.
3. Wählen Sie **An Taskleiste anheften (Pin to Taskbar)** oder **An Startmenü anheften (Pin to Start menu)**.





---

Sie können auch das Symbol eines aktuell ausgeführten Programms mit der rechten Maustaste anklicken und **Dieses Programm an Taskleiste anheften (Pin this program to taskbar)** auswählen.

---

## Programme vom Startmenü lösen

### So lösen Sie Programme vom Startmenü:

1. Klicken Sie in der Windows®-Taskleiste auf das Startsymbol , um das Startmenü zu laden.
2. Klicken Sie mit der rechten Maustaste auf das gewünschte Programm in der Startmenü und wählen Sie **Von dieser Liste lösen (Unpin from this list)**.



## Programme von der Taskleiste lösen

### So lösen Sie Programme von der Taskleiste:

1. Klicken Sie in der Taskleiste das gewünschte Programm mit der rechten Maustaste an und wählen Sie **Dieses Programm von der Taskleiste lösen (Unpin this program from taskbar)**.

## Infobereich verwenden

In der Standardeinstellung sind folgende Symbole im Infobereich aufgelistet:

	<p><b>Benachrichtigung für Wartungscenter</b></p> <p>Hier können Sie durch das Anklicken dieses Symbols Warnnachrichten/Benachrichtigungen anzeigen und das Windows®-Wartungscenter laden.</p>
	<p><b>Netzwerkverbinding</b></p> <p>Dieses Symbol zeigt den Verbindungsstatus und Signalstärke der Kabel- oder Drahtlos-Netzwerkverbinding.</p>
	<p><b>Lautstärke</b></p> <p>Zur Einstellung der Lautstärke klicken Sie auf dieses Symbol.</p>

## Warnnachricht anzeigen

So zeigen Sie eine Warnnachricht an:

- Klicken Sie auf das Benachrichtigungssymbol  und dann auf die Nachricht, um diese anzuzeigen.



Für weitere Details beziehen Sie sich auf den Abschnitt **Windows®-Wartungscenter verwenden** in diesem Kapitel.

## Symbole und Benachrichtigungen anpassen

Sie können die Symbole und Benachrichtigungen in der Taskleiste oder im Infobereich wahlweise ein- oder ausblenden.

So passen Sie Symbole und Benachrichtigungen an:

1. Klicken Sie im Infobereich auf das Pfeilsymbol .
2. Klicken Sie auf **Anpassen (Customize)**.
3. Wählen Sie in der Dropdownliste die gewünschte Verhaltensweise von Symbolen oder Elementen, die Sie anpassen möchten.

## Ihre Dateien und Ordner verwalten

### Windows® Explorer verwenden

Mit Windows® Explorer können Sie Ihre Dateien und Ordner ansehen, verwalten und organisieren.

### Windows® Explorer öffnen

So öffnen Sie den Windows Explorer:

1. Klicken Sie in der Windows®-Taskleiste auf das Startsymbol , um das Startmenü zu laden.
2. Klicken Sie auf **Computer**, um den Windows Explorer zu öffnen.

## Dateien und Ordner durchsuchen

### So durchsuchen Sie Dateien und Ordner:

1. Öffnen sie Windows Explorer.
2. Suchen Sie im Navigations- oder Ansichtsbereich nach dem Ort Ihrer Daten.
3. Klicken Sie in der Breadcrumb-Leiste auf den Pfeil, um den Inhalt eines Laufwerks oder Ordners anzuzeigen.

## Datei-/Ordneransicht anpassen

### So passen Sie die Datei-/Ordneransicht an:

1. Öffnen Sie Windows Explorer.
2. Wählen Sie im Navigationsbereich den Ort Ihrer Daten.
3. Klicken Sie in der Symbolleiste auf das Symbol Ansicht .
4. Bewegen Sie den Auswahler in der Ansichtsmenü, um die Ansicht der Datei oder des Ordners anzupassen.



---

Sie können auch mit der rechten Maustaste den Ansichtsbereich irgendwo anklicken, **Ansicht (View)** wählen und die gewünschte Ansichtsart bestimmen.

---

## Dateien ordnen

### So ordnen Sie Dateien:

1. Öffnen Sie Windows Explorer.
2. Klicken Sie im Feld **Anordnen (Arrange by)**, um die Dropdownliste anzuzeigen.
3. Wählen Sie die gewünschte Anordnungsart.

## Dateien sortieren

### So sortieren Sie Dateien:

1. Öffnen Sie Windows Explorer.
2. Rechtsklicken Sie irgendwo im Ansichtsbereich.
3. Wählen Sie im erschienenen Kontextmenü **Sortieren (Sort by)** und dann die von Ihnen gewünschte Sortierungsmethode.

## Dateien gruppieren

### So gruppieren Sie Dateien:

1. Öffnen Sie Windows Explorer.
2. Rechtsklicken Sie irgendwo im Ansichtsbereich.
3. Wählen Sie im erschienenen Kontextmenü **Gruppieren (Group by)** und dann die von Ihnen gewünschte Gruppierungsmethode.

## Neuen Ordner hinzufügen

So fügen Sie einen neuen Ordner hinzu:

1. Öffnen Sie Windows Explorer.
2. Klicken in der Taskleiste auf **Neuer Ordner (New folder)**.
3. Wählen Sie einen Namen für den neuen Ordner.



---

Sie können auch den Ansichtsbereich mit der rechten Maustaste anklicken und **Neu (New) > Ordner (Folder)** wählen.

---

## Dateien sichern

### Ein Backup erstellen

So erstellen Sie ein Backup:

1. Klicken Sie auf  > **Alle Programme (All Programs) > Wartung (Maintenance) > Sichern und wiederherstellen (Backup and Restore)**.
2. Klicken Sie auf **Sicherung einrichten (Set up backup)**. Klicken Sie auf **Weiter (Next)**.
3. Wählen Sie einen Zielort für Ihren Backup. Klicken Sie auf **Weiter (Next)**.
4. Wählen Sie entweder **Auswahl durch Windows (empfohlen) (Let Windows choose (recommended))** oder **Auswahl durch Benutzer (Let me choose)** für Ihren Backup.



---

Falls Sie **Auswahl durch Windows** auswählen, wird Windows keine Programme, FAT-formatierte Dateien, Papierkorbdateien oder Temporäre Dateien von 1GB oder mehr sichern.

---

5. Folgen Sie den Bildschirmanweisungen, um den Vorgang abzuschließen.

## System wiederherstellen

Die Funktion Windows®-Systemwiederherstellung legt einen Wiederherstellungspunkt an, in dem die Systemeinstellungen des Computers an einem Zeitpunkt/Datum gespeichert werden. Dies erlaubt Ihnen die Wiederherstellung oder das Rückgängigmachen von Änderungen Ihres Computersystems, ohne dass Ihre persönlichen Daten betroffen werden.

So stellen Sie das System wieder her:

1. Schließen Sie alle laufenden Anwendungen.
2. Klicken Sie auf  > **Alle Programme (All Programs) > Zubehör (Accessories) > Systemprogramme (System Tools) > Systemwiederherstellung (System Restore)**.
3. Folgen Sie den Bildschirmanweisungen, um den Vorgang abzuschließen.



# Computer schützen

## Windows® 7-Wartungscenter verwenden

Windows® 7-Wartungscenter hilft Ihnen bei Warnnachrichten und bietet Sicherheitsinformationen, Informationen zur Systemwartung sowie die Möglichkeit einer automatischen Problembehandlung und Behebung häufig auftretender Computerprobleme.



Sie können die Benachrichtigungen selbst anpassen. Für weitere Details beziehen Sie sich auf den vorherigen Abschnitt **Symbole und Benachrichtigungen anpassen** in diesem Kapitel.

## Windows® 7-Wartungscenter ausführen

So führen Sie Windows® 7-Wartungscenter aus:

1. Klicken Sie zum Ausführen des Windows 7-Wartungscenter auf das Symbol  im Infobereich und dann auf **Wartungscenter öffnen (Open Action Center)**.
2. Klicken Sie im Windows 7-Wartungscenter auf die Aufgabe, die Sie ausführen möchten.

## Windows® Update verwenden

Windows Update erlaubt Ihnen den Abruf und Installation der neuesten Updates, um die Sicherheit und Leistung Ihres Computers zu verbessern.

## Windows® Update ausführen

So führen Sie Windows® Update aus:

1. Klicken Sie in der Windows®-Taskleiste auf das Startsymbol , um das Startmenü zu laden.
2. Wählen Sie **Alle Programme (All Programs) > Windows Update**.
3. Klicken Sie im Windows Update-Fenster auf die Aufgabe, die Sie ausführen möchten.

## Benutzerkonto und Kennwort erstellen

Sie können für andere Personen, mit Zugriff auf Ihren Computer, weitere Benutzerkonten sowie Kennwörter erstellen.

### Ein Benutzerkonto erstellen

So können sie ein Benutzerkonto erstellen:

1. Klicken Sie in der Windows®-Taskleiste auf  > **Erste Schritte (Getting Started) > Neue Benutzer hinzufügen (Add new users)**.
2. Wählen Sie **Anderes Konto verwalten (Manage another account)**.
3. Wählen Sie **Neues Konto erstellen (Create a new account)**.
4. Geben Sie den neuen Benutzernamen ein.
5. Wählen Sie den Benutzertyp, entweder **Standardbenutzer (Standard user)** oder **Administrator**.
6. Zum Fertigstellen klicken Sie auf **Konto erstellen (Create Account)**.

## Benutzerkennwort erstellen

### So erstellen Sie ein Benutzerkennwort:

1. Wählen Sie den Benutzer, für den Sie ein Kennwort erstellen möchten.
2. Wählen Sie **Kennwort erstellen (Create a password)**.
3. Geben Sie ein Kennwort ein und bestätigen Sie es. Geben Sie ein Kennworthinweis ein.
4. Zum Fertigstellen klicken Sie auf **Kennwort erstellen (Create password)**.

## Antivirus-Software aktivieren

Trend Micro Internet Security ist eine auf Ihren Computer vorinstallierte Antivirus-Software. Nach der Aktivierung können Sie es 60 Tage lang Probenutzen und eine lizenzierte Version erwerben, nachdem die Probezeit abgelaufen ist.

### So aktivieren Sie Trend Micro Internet Security:

1. Führen Sie die Anwendung Trend Micro Internet Security aus.
2. Lesen Sie sorgfältig die Lizenzbedingungen (License terms). Klicken Sie auf **Zustimmen & Aktivieren (Agree & Activate)**.
3. Geben Sie Ihre E-Mail-Adresse und Ihren Standort ein. Klicken Sie auf **Weiter (Next)**.
4. Klicken Sie auf **Fertigstellen (Finish)**, um die Aktivierung abzuschließen.

## Windows® Hilfe und Support

Windows® Hilfe und Support bietet Ihnen Anleitungen und Antworten für die Verwendung der Anwendungen auf der Windows® 7-Plattform.

Um Windows® Hilfe und Support zu laden, klicken Sie auf  > **Hilfe und Support (Help and Support)**.



---

Stellen Sie sicher, dass Sie mit dem Internet verbunden sind, um die aktuellste Windows®-Onlinehilfe abrufen zu können.

---

# Kapitel 3

## Anschließen von Geräten an Ihren Computer

### Anschließen eines USB-Datenträgers

Dieser Desktop PC enthält USB 2.0/1.1-Anschlüsse auf der Vorder- sowie Rückseite. Die USB-Anschlüsse ermöglichen Ihnen das Anschließen von USB-Geräten wie z.B. USB-Datenträger.

#### So schließen Sie einen USB-Datenträger an:

- Stecken Sie den USB-Datenträger in Ihren Computer ein.

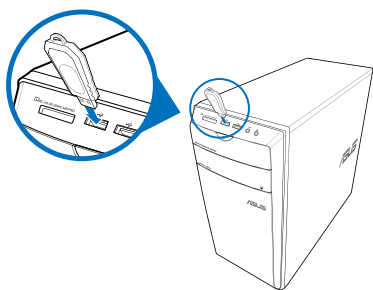

Vorderseite

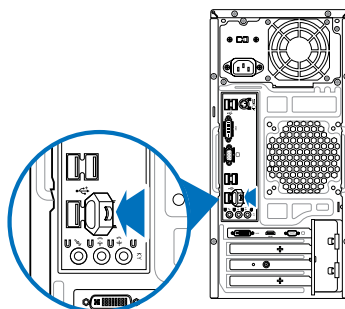

Rückseite

#### So entfernen Sie einen USB-Datenträger:

1. Klicken Sie im Windows-Infobereich Ihres Computers auf  und dann auf **USB2.0-Flahslaufwerk auswerfen (Eject USB2.0 FlashDisk)**. Der Name variiert je nach USB-Datenträgermodell.

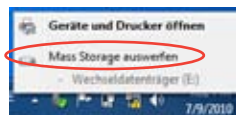

2. Wenn die Nachricht **Hardware kann jetzt entfernt werden (Safe to Remove Hardware)** eingeblendet wird, entfernen Sie den USB-Datenträger von Ihrem Computer.

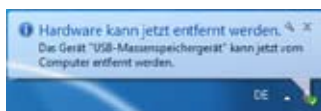

Entfernen Sie einen USB-Datenträger NICHT während eines laufenden Datentransfers. Dies kann zu Datenverlust führen und den USB-Datenträger beschädigen.

## Anschließen von Mikrofon und Lautsprechern

Dieser Desktop PC enthält Mikrofon- und Lautsprecheranschlüsse auf der Vorder- sowie Rückseite. Die auf der Rückseite gelegenen Audio E/A-Anschlüsse ermöglichen Ihnen den Anschluss von 2-Kanal, 4-Kanal, 6-Kanal, and 8-Kanal Stereolautsprechern.

### Anschluss von Kopfhörern und Mikrofon

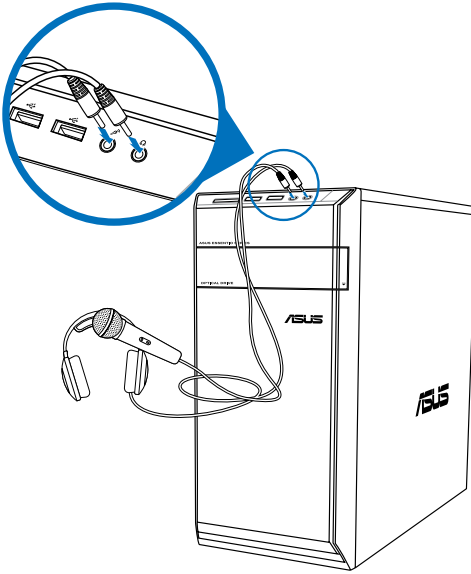

### Anschluss von 2-Kanal Lautsprechern

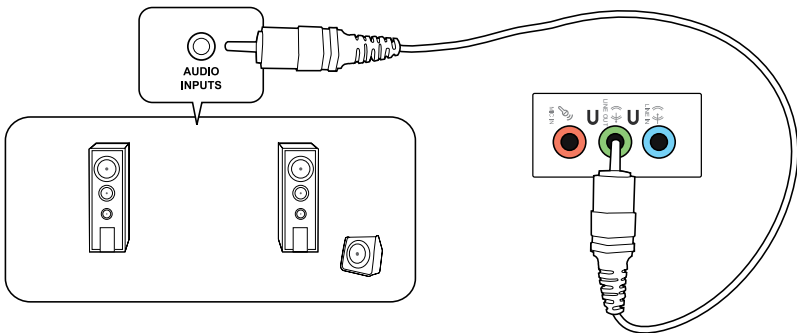

### Anschluss von 4-Kanal Lautsprechern

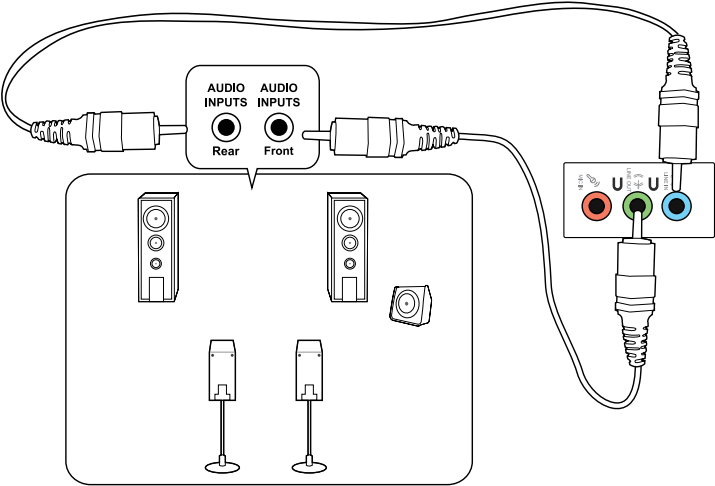

### Anschluss von 6-Kanal Lautsprechern

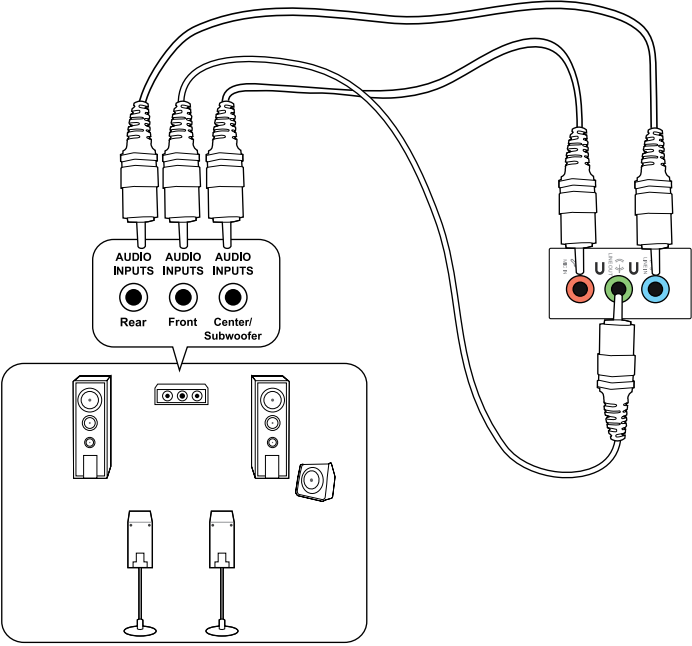

# Anschluss von 8-Kanal Lautsprechern

Deutsch

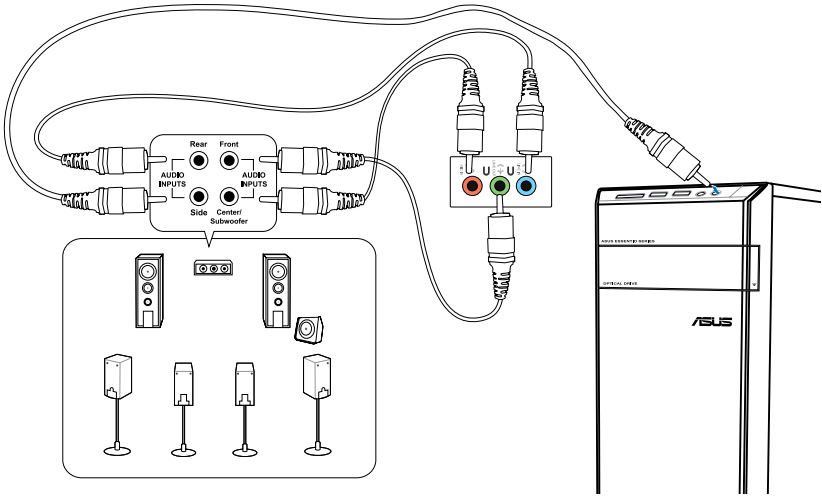

## Anschließen von mehreren externen Anzeigegeräten

Ihr Desktop PC enthält VGA-, HDMI- und DVI-Anschlüsse/Ausgänge und ermöglicht Ihnen das Verbinden von mehreren externen Anzeigegeräten.



---

Wenn eine Grafikkarte auf Ihren Computer installiert wurde, verbinden Sie die Anzeigegeräte mit den Anzeigerausgängen der Grafikkarte.

---

### Einrichten mehrerer Anzeigegeräte

Wenn Sie mehrere Monitore verwenden, können Sie die Anzeigemodi selbst bestimmen. Sie können einen zusätzlichen Monitor als ein Duplikat Ihres Hauptmonitors oder als eine Erweiterung Ihres Windows Desktops verwenden.

#### So richten Sie mehrere Anzeigegeräte ein:

1. Schalten Sie den Computer aus.
2. Verbinden Sie die zwei Monitore mit Ihrem Computer sowie die Netzteile mit den Monitoren. Beziehen Sie sich auf den Abschnitt **Einrichten Ihres Computer** in Kapitel 1 für Details zum Verbinden eines Monitors mit Ihrem Computer.

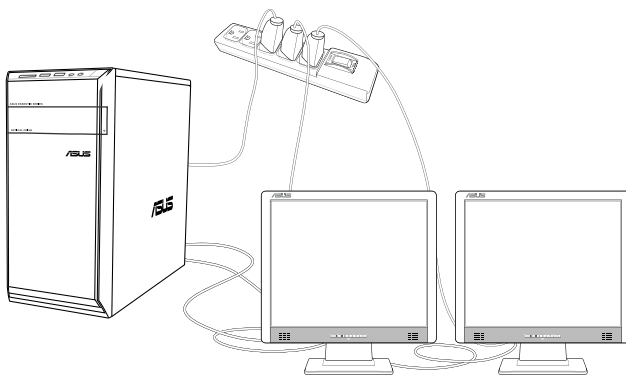

---

Bei einigen Grafikkarten kann nur der zur Primäranzeige gesetzte Monitor eine Anzeige während des POST liefern. Die Dual-Anzeige-Funktion funktioniert nur unter Windows.

---

3. Schalten Sie den Computer ein.
4. Folgen Sie einer nachstehenden Vorgehensweise, um das Einstellungsfenster **Bildschirmauflösung (Screen Resolution)** zu öffnen:
  - Klicken Sie auf  > **Systemsteuerung (Control Panel) > Darstellung und Anpassung (Appearance and Personalization) > Anzeige (Display) > Anzeigeeinstellungen ändern (Change display settings)**.
  - Klicken Sie mit der rechten Maustaste irgendwo im Desktop. Wählen Sie im Kontextmenü **Anpassen (Personalize) > Anzeige (Display) > Anzeigeeinstellungen ändern (Change display settings)**.
5. Wählen Sie in der Dropdownliste **Mehrere Anzeigen: (Multiple displays:)** den gewünschten Anzeigemodus.
  - **Diese Anzeigen duplizieren (Duplicate these displays):** Treffen Sie diese Auswahl, um den zusätzlichen Monitor als einen Duplikat Ihres Hauptmonitors zu verwenden.
  - **Diese Anzeigen erweitern (Extend these displays):** Treffen Sie diese Auswahl, um den zusätzlichen Monitor als eine Erweiterung Ihres Hauptmonitors zu verwenden. Dies vergrößert Ihren Desktop.
  - **Desktop nur auf 1 / 2 anzeigen (Show desktop only on 1 / 2):** Treffen Sie diese Auswahl, um den Desktop auf Monitor 1 oder Monitor 2 anzuzeigen.
  - **Diesen Bildschirm entfernen (Remove this display):** Treffen Sie diese Auswahl, um den ausgewählten Monitor zu entfernen.
6. Klicken Sie auf **Übernehmen (Apply)** oder auf **OK** und in der Bestätigungsnachricht dann auf **Änderungen beibehalten (Keep Changes)**.



# Kapitel 4

## Computer verwenden

### Richtige Sitzhaltung beim verwenden des Desktop PCs

Beim Verwenden des Desktop PCs ist die Einhaltung der richtigen Sitzhaltung erforderlich, um Verspannungen Ihrer Handgelenke, Hände und anderer Gelenke oder Muskeln zu vermeiden. Dieser Abschnitt bietet Ihnen Tipps zum Vermeiden von physischen Beschwerden und möglichen Verletzungen beim Verwenden und Erfreuen Ihres Desktop PCs.



#### So können Sie die richtige Sitzhaltung sicherstellen:

- Stellen Sie den Computerstuhl so ein, dass Ihre Ellbogen an oder etwas über der Tastatur ruhen, um eine bequeme Tastaturschreibposition zu gewährleisten.
- Stellen Sie die Höhe Ihres Stuhls ein, so dass die Knie etwas unter Ihren Hüften liegen, um die Rückseiten Ihrer Schenkel zu entspannen. Verwenden Sie, falls erforderlich, eine Fussablage, um Ihre Knie anzuheben.
- Stellen Sie die Rücklehne Ihres Stuhls ein, so dass die Unterseite Ihres Rückgrats fest abgestützt und etwas nach hinten gewinkelt wird.
- Sitzen Sie aufrecht, so dass Ihre Knie, Ellbogen und Hüften beim Sitzen vor dem PC in etwa einen 90°-Winkel bilden.
- Stellen Sie den Monitor direkt vor Ihnen auf und passen die Position der Oberseite Ihres Bildschirms so auf Ihre Augenhöhe ein, dass Ihre Augen etwas nach unten blicken.
- Platzieren Sie Ihre Maus nahe der Tastatur und verwenden Sie, falls nötig, eine Handgelenkablage, um den Druck auf Ihre Handgelenke während des Tippens zu senken.
- Verwenden Sie den Desktop PC in einer gut beleuchteten Umgebung und halten Sie ihn von starken Lichtquellen wie Fenstern und direktem Sonnenlicht fern.
- Legen Sie beim Arbeiten mit dem Desktop PC reguläre Minipausen ein.

## Speicherkartenleser verwenden

Digitale Kameras und andere digitale Aufnahmegeräte verwenden Speicherkarten, um digitale Bilder oder Medien zu speichern. Der auf der Vorderseite Ihres Systems integrierte Speicherkartenleser ermöglicht das Lesen und Schreiben von und zu unterschiedlichen Speicherkarten.

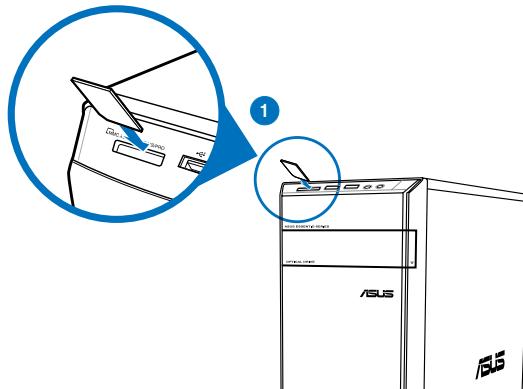

### So verwenden Sie eine Speicherkarte:

1. Stecken Sie eine Speicherkarte in den Kartensteckplatz.



- Eine Speicherkarte ist gekerbt und lässt sich nur in eine Richtung einpassen. Stecken Sie die Karte NICHT gewaltsam in einen Steckplatz, um Schäden an der Karte zu vermeiden.
- Sie können Speicherkarten in einen oder in mehrere Steckplätze einstecken und jede voneinander unabhängig verwenden. Verwenden Sie jedoch nur eine Speicherkarte pro Steckplatz.

2. Wählen Sie im AutoPlay-Fenster ein Programm, um auf die Dateien zuzugreifen.



- Falls AutoPlay auf Ihren Computer NICHT aktiviert ist, klicken Sie in der Taskleiste von Windows® 7 auf die **Start**-Taste, klicken Sie auf **Arbeitsplatz (Computer)** und doppelklicken Sie das Speicherkartensymbol, um auf die darauf enthaltenen Daten zuzugreifen.
- Jeder Speicherkartenleser hat ein eigenes Laufwerkssymbol, welches im Fenster **Arbeitsplatz (Computer)** aufgelistet wird.
- Die LED eines Speicherkartenlesers leuchtet auf und blinkt, wenn Daten auf die Speicherkarte geschrieben oder von der Speicherkarte gelesen werden.

3. Wenn abgeschlossen, klicken Sie mit der rechten Maustaste auf das Laufwerkssymbol im Fenster **Arbeitsplatz (Computer)**, klicken Sie auf **Auswerfen (Eject)**, und entfernen Sie dann die Speicherkarte.



Entfernen Sie eine Karte niemals während oder sofort nach dem Lesen, Kopieren, Formatieren oder Löschen von Daten auf der Karte, da die Daten eventuell verloren gehen.



Um Datenverluste zu vermeiden, verwenden Sie die Funktion **Hardware sicher entfernen und Medium auswerfen** im Windows Infobereich, bevor Sie die Speicherkarte entfernen.

## Optisches Laufwerk verwenden

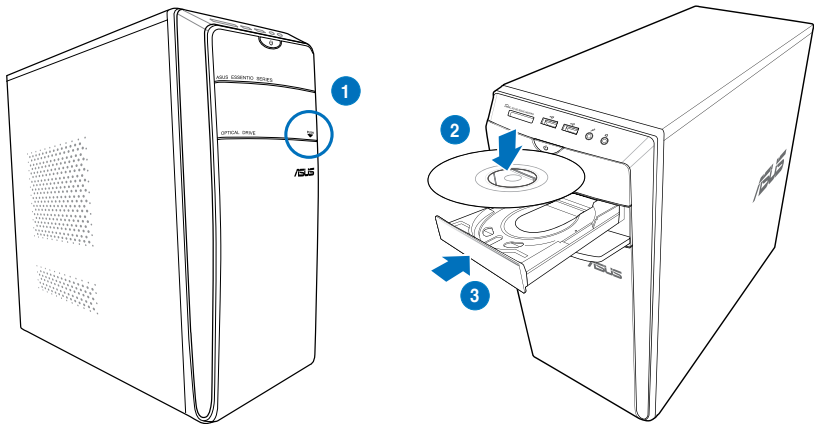

### Optischen Datenträger einlegen

So legen Sie einen optischen Datenträger ein:

1. Drücken Sie beim eingeschalteten System die Auswurfstaste, um das Laufwerk zu öffnen.
2. Legen Sie den Datenträger in das Laufwerk, wobei die bedruckte Seite nach oben zeigt.
3. Drücken Sie auf das Laufwerksfach, um es zu schließen.
4. Wählen Sie im Fenster AutoPlay ein Programm, um auf die Dateien zuzugreifen.



Falls AutoPlay auf Ihren Computer NICHT aktiviert ist, klicken Sie in der Taskleiste von Windows® 7 auf die **Start**-Taste, klicken Sie auf **Arbeitsplatz (Computer)** und doppelklicken Sie das CD/DVD-Laufwerkssymbol, um auf die darauf enthaltenen Daten zuzugreifen.

### Optischen Datenträger entfernen

So entfernen Sie einen optischen Datenträger:

1. Folgen Sie einer der folgenden Vorgehensweisen, um das Laufwerksfach auszuwerfen:
  - Drücken Sie die Auswurfstaste.
  - Klicken Sie im Fenster **Arbeitsplatz (Computer)** mit rechter Maustaste auf das Laufwerkssymbol und wählen Sie **Auswerfen (Eject)**.
2. Entfernen Sie den Datenträger aus dem Laufwerksfach.

# Multimedia-Tastatur verwenden (nur an bestimmten Modellen)



Die Tastatur unterscheidet sich je nach Modell und Land. Die nachfolgende Abbildung ist nur zur Referenz gedacht.

## ASUS PRIMAX/KB2621-Tastatur



Deutsch

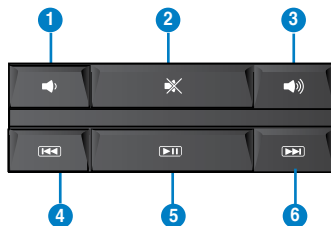

Tasten	Beschreibung
1.	Systemlautstärke verringern
2.	Schaltet die Lautstärke zwischen stumm/an.
3.	Systemlautstärke erhöhen
4.	Springt zum vorherigen Titel im Media-Player
5.	Wiedergabe/Pause im Media-Player.
6.	Springt zum nächsten Titel im Media-Player



- Für diese Tastatur sind keine Treiber erforderlich.
- Die Sonderfunktionstasten funktionieren nur unter den Windows® Vista / Windows® 7-Betriebssystemen.

## ASUS KB34211 modern-Kabeltastatur



Tasten	Beschreibung
1. 	Schaltet die Lautstärke zwischen stumm/an.
2. 	Systemlautstärke verringern.
3. 	Systemlautstärke vergrößern.



Die Sonderfunktionstasten funktionieren nur unter den Windows® Vista / Windows® 7 / XP-Betriebssystemen.

## Kabelgebundene ASUS-Tastatur PK1100





# Kapitel 5

## Einrichten der Internetverbindung

### Kabelverbindung

Für eine Verbindung zwischen Ihrem Computer und DSL-/Kabelmodem oder Lokales Netzwerk (Local Area Network / LAN) verwenden Sie ein RJ-45-Kabel.

### Über DSL-/Kabelmodem verbinden

So verbinden Sie via ein DSL-/Kabelmodem:

1. Richten Sie das DSL-/Kabelmodem ein.



Beziehen Sie sich auf die Dokumentation, die mit Ihrem DSL-/Kabelmodem geliefert wurde.

2. Verbinden Sie ein Ende des RJ-45-Kabels mit dem LAN (RJ-45)-Anschluss auf der Rückseite Ihres Computers und das andere Ende mit dem DSL-/Kabelmodem.

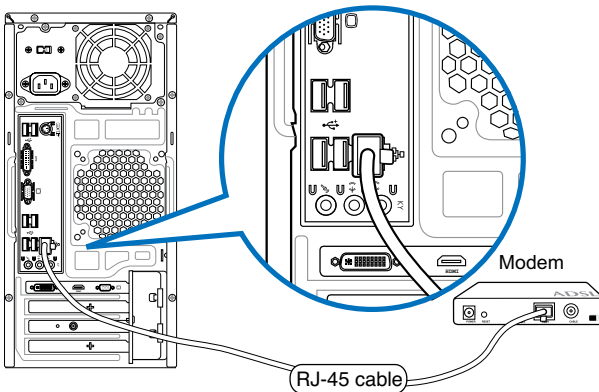

3. Schalten Sie den DSL-/Kabelmodem und Ihren Computer ein.
4. Konfigurieren Sie die nötigen Einstellungen für die Internetverbindung.



Für Details und Hilfestellung zur Einrichtung einer Internetverbindung wenden Sie sich an Ihren Internetdiensteanbieter (ISP).

## Über ein lokales Netzwerk (LAN) verbinden

So verbinden Sie sich via LAN:

1. Verbinden Sie ein Ende des RJ-45-Kabels mit dem LAN (RJ-45)-Anschluss auf der Rückseite Ihres Computers und das andere Ende mit dem (Internet) LAN.

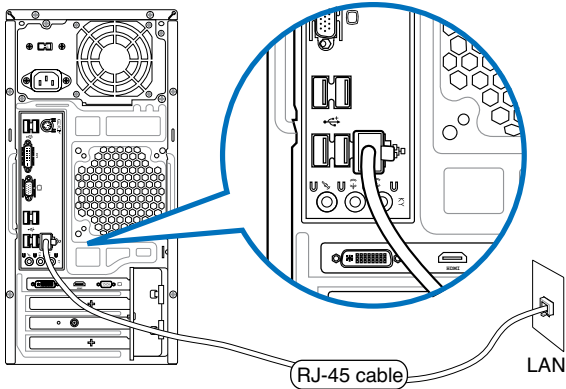

2. Schalten Sie den Computer ein.
3. Konfigurieren Sie die nötigen Einstellungen für die Internetverbindung.



---

Für Details und Hilfestellung zur Einrichtung einer Internetverbindung wenden Sie sich an Ihren Internetdienstanbieter (ISP).

---



## Drahtlosverbindung (nur an bestimmten Modellen)

Verbinden Sie den Computer durch eine Drahtlosverbindung mit dem Internet.



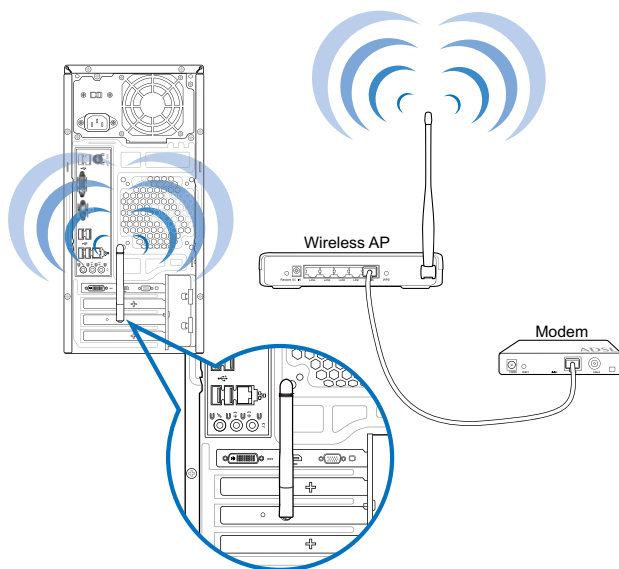

Um eine Drahtlosverbindung herzustellen, müssen Sie sich mit einem drahtlosen Zugriffspunkt (AP) verbinden.



- Um die Reichweite und Empfindlichkeit des drahtlosen Funksignals zu erhöhen, verbinden Sie die externen Antennen mit dem Antennenanschluss Ihrer ASUS WLAN-Karte.
- Für den besten Empfang legen Sie die Antennen oben auf Ihren Computer.
- Die externen Antennen sind optionale Artikel.

### So verbinden Sie sich mit dem Drahtlosnetzwerk:

1. Klicken Sie im Infobereich auf das Netzwerksymbol , um verfügbare Drahtlosnetzwerke anzuzeigen.
2. Wählen Sie ein Drahtlosnetzwerk, mit dem Sie sich verbinden möchten, und klicken Sie auf **Verbinden (Connect)**.
3. Sie müssen evtl. einen Sicherheitsschlüssel für eine verschlüsselte Drahtlosverbindung eingeben, klicken Sie dann auf **OK**.
4. Warten Sie, während Ihr Computer sich mit dem Drahtlosnetzwerk verbindet.
5. Die Drahtlosverbindung wurde erfolgreich eingerichtet. Der Verbindungsstatus wird angezeigt und das Netzwerksymbol zeigt den Status Verbunden (Connected)  an.



# Kapitel 6

## Verwenden der Hilfsprogramme



Die Support-DVD und die Wiederherstellungs-DVD sind möglicherweise nicht im Lieferumfang enthalten. Sie können diese selbst erstellen/brennen. Weitere Details finden Sie in **System wiederherstellen**.

### ASUS AI Suite II

ASUS AI Suite II ist eine komplett integrierte Oberfläche, die mehrere ASUS-Anwendungen vereint und dem Benutzer erlaubt, diese Anwendungen gleichzeitig zu starten und laufen zu lassen.

#### AI Suite II installieren

So installieren Sie AI Suite II:

1. Legen Sie die Support-DVD in das optische Laufwerk. Das Treiberinstallations-Menü erscheint, falls Autorun auf Ihrem Computer aktiviert ist.
2. Klicken Sie auf die Auswahl **Utilities**, und dann auf **AI Suite II**.
3. Folgen Sie den Bildschirmanweisungen, um die Installation fertigzustellen.

#### AI Suite II verwenden

AI Suite II wird automatisch beim Start von Windows®-Betriebssystem ausgeführt. Das AI Suite II-Symbol erscheint daraufhin auf der Windows®-Taskleiste. Klicken Sie auf das Symbol, um die Hauptmenüleiste von AI Suite II einzublenden.

Klicken Sie auf die Anwendungssymbole, um das jew. Programm zu starten, das System zu überwachen oder das BIOS zu aktualisieren, Systeminformationen anzuzeigen und die Einstellungen von AI Suite II anzupassen.

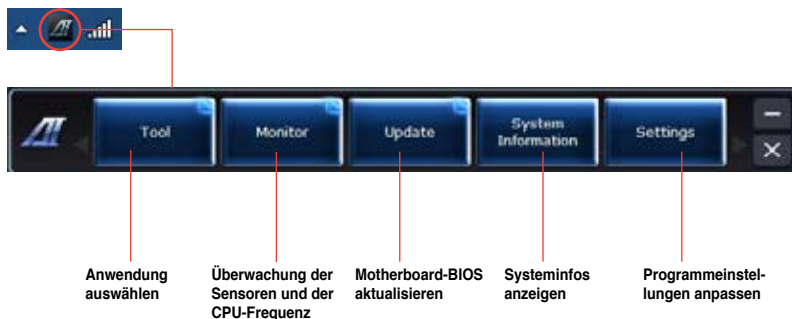

## Tool (Extras)

Dieses Menü enthält die Paneele für EPU, Probe II und Sensoraufzeichnung.

### EPU

EPU ist eine energiesparende Anwendung, die verschiedenen Betriebsanforderungen nachkommen kann. Es erkennt die derzeitige Belastung und regelt die Stromversorgung intelligent in Echtzeit. Die Auswahl von Auto mode (Autom. Modus) lässt das System automatisch, dem aktuellen Systemstatus entsprechend, zwischen den Modi schalten. Sie können jeden Modus durch die Konfiguration der Einstellungen wie CPU-, GPU-Frequenz, vCore-Spannung und Lüfterkontrolle auch selbst anpassen.

#### So starten Sie EPU:

Nach der Installation von AI Suite II von der Motherboard Support-DVD, starten Sie EPU durch **Tool (Extras) > EPU** im Hauptmenü von AI Suite II.

Wenn keine VGA Energiespar-Engine gefunden wurde, wird folgende Meldung angezeigt

**ASUS EPU**

EPU Control Panel

Modi: Auto, High performance, Max. power saving

Transistor, Performance, Consistency, Reliability, Energy saved

EPU Status - Sensor

Modus: Auto (Max. power saving)

APU, GPU, FAN, CPU, Memory, Disk

Reduzierte CO2-Emission: 10.000 mg

Lowest Started: From EPU Installation, From the Last Reset

Current CPU Power: 2.55 watts

Erweiterte Einstellungen für jeden Modus

Systemeigenschaften für jeden Modus

Systembetriebsmodi

Aktueller Modus

Wenn ein Element aufleuchtet, ist die Energiespar-Engine aktiviert

Zeigt die CO2-Reduzierung an  
\* Schaltet zwischen der aktuellen und gesamten CO2-Reduzierung

Zeigt die aktuelle CPU-Leistung an

Tools, Monitor, Update, System Information, Settings



- \* Wählen Sie **From EPU Installation (Seit EPU-Installation)**, um die CO2-Reduzierung seit der Installation von EPU anzuzeigen.
- \* Wählen Sie **From the Last Reset (Seit dem Reset)**, um die gesamte CO2-Reduzierung seit dem Drücken der Taste Clear (Löschen)  anzuzeigen.

## Probe II

Das Programm PC Probe II überwacht die wichtigsten Komponenten des Computers und informiert Sie, falls Probleme entdeckt werden. PC Probe II erkennt unter anderem die Lüfterdrehzahlen, die CPU-Temperatur und Systemspannungen. Mit Hilfe dieses Programms werden optimale Betriebsbedingungen für Ihren Computer garantiert.

### So starten Sie Probe II:

Nach der Installation von AI Suite II von der Motherboard Support-DVD, starten Sie EPU durch **Tool (Extras) > Probe II** im Hauptmenü von AI Suite II.

### Probe II konfigurieren:

Klicken Sie auf die Auswahlen **Voltage (Spannung)/Temperature (Temperatur)/ Fan Speed (Lüftergeschwindigkeit)**, um die Sensoren zu aktivieren oder deren Grenzwerte anzupassen. Die Auswahl **Preference (Bevorzugte Einstellungen)** ermöglicht die Anpassung des Zeitintervalls für Sensorwarnungen oder die Änderung der Temperatureinheiten.

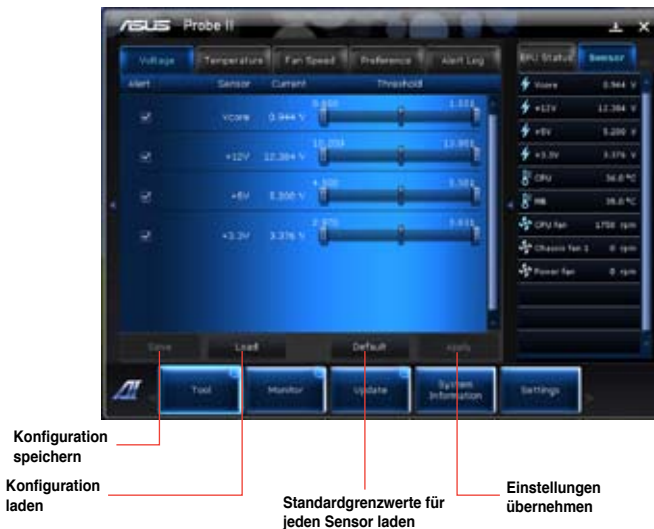

## Sensor Recorder (Sensorschreiber)

Sensor Recorder (Sensorschreiber) ermöglicht die Überwachung und Aufzeichnung der Änderungen bei Systemspannungen, Temperaturen und Lüftergeschwindigkeiten.

### So starten Sie Sensor Recorder:

Nach der Installation von AI Suite II von der Motherboard Support-DVD, starten Sie EPU durch **Tool (Extras) > Sensor Recorder** im Hauptmenü von AI Suite II.

### Sensor Recorder konfigurieren:

Klicken Sie auf die Auswahlen **Voltage (Spannung)/Temperature (Temperatur)/Fan Speed (Lüftergeschwindigkeit)** und wählen Sie die Sensoren, die überwacht werden sollen. Die Auswahl **History Record (Verlauf)** ermöglicht die Verlaufszeichnung der aktivierten Sensoren.

Sensorauswahl (für die Überwachung)

Ziehen, um einen bestimmten Zeitpunkt einzusehen

Zurück zum Standardmodus

Auf der X-Achse vergrößern/verkleinern

Auf der Y-Achse vergrößern/verkleinern

## Monitor

Die Auswahl **Monitor (Überwachung)** enthält die Bereiche Sensor und CPU Frequency (CPU-Frequenz).

### Sensor

Der Bereich Sensor zeigt die aktuellen Werte eines Systemsensors an, einschließlich Lüfterdrehzahlen, CPU-Temperatur und Spannungen. Klicken Sie im Hauptmenü von AI Suite II auf **Monitor (Überwachung) > Sensor**, um den Bereich Sensor zu laden.

### CPU Frequency

Der Bereich CPU Frequency (CPU-Frequenz) zeigt die aktuelle CPU-Frequenz und CPU-Auslastung an. Klicken Sie im Hauptmenü von AI Suite II auf **Monitor (Überwachung) > CPU Frequency (CPU-Frequenz)**, um den Bereich CPU Frequency (CPU-Frequenz) zu laden.

## Update

Die Auswahl Update (Aktualisierung) ermöglicht Ihnen, mit Hilfe der hauseigenen ASUS-Anwendungen, die Aktualisierung des Motherboard-BIOS und des BIOS-Bootlogos vorzunehmen.

### ASUS Update

Das Programm ASUS Update gestattet Ihnen, das Motherboard-BIOS in der Windows®-Umgebung zu verwalten, speichern und aktualisieren. Mit dem ASUS Update-Programm können Sie das BIOS direkt vom Internet aus aktualisieren, die aktuellste BIOS-Datei vom Internet herunterladen, das BIOS mit einer aktuellen BIOS-Datei aktualisieren, die vorliegende BIOS-Datei speichern, die Informationen über die BIOS-Version betrachten.

#### So aktualisieren Sie das BIOS über das Internet:

1. Wählen Sie im Fenster ASUS Update **Update BIOS from Internet (BIOS über das Internet aktualisieren)** und drücken Sie auf **Next (Weiter)**.
2. Wählen Sie den Ihnen am nächsten gelegenen ASUS FTP-Ort aus, um starken Netzwerkverkehr zu vermeiden.  
Falls Sie die Funktionen BIOS downgradable (BIOS-Downgrade) und auto BIOS backup (Autom. BIOS-Sicherung) aktivieren möchten, wählen Sie das entsprechende Kästchen (vor der Funktion) an.
3. Wählen Sie die BIOS-Version, die heruntergeladen werden soll und klicken Sie dann auf **Next (Weiter)**.  
Falls keine aktualisierte Version gefunden wurde, erscheint das auf der rechten Seite abgebildete Fenster.
4. Falls Sie das Boot-Logo, bzw. das während des Power-On-Self-Tests (POST) erscheinende Bild, ändern möchten, klicken Sie auf **Yes (Ja)**. Ansonsten klicken Sie auf **No (Nein)**, um fortzufahren.
5. Folgen Sie dann den Bildschirmanweisungen, um den Aktualisierungsprozess abzuschließen.

### So können Sie das BIOS über eine BIOS-Datei aktualisieren:

1. Wählen Sie im Fenster ASUS Update **Update BIOS from file (BIOS über eine BIOS-Datei aktualisieren)** und drücken Sie auf **Next (Weiter)**.
2. Suchen Sie die BIOS-Datei im Fenster Open (Öffnen), klicken Sie auf **Open (Öffnen)** und anschließend auf **Next (Weiter)**.
3. Sie können entscheiden, ob das BIOS Boot-Logo geändert werden soll. Klicken Sie auf **Yes (Ja)**, um das Boot-Logo zu ändern oder **No (Nein)**, um fortzufahren.
4. Folgen Sie dann den Bildschirmanweisungen, um den Aktualisierungsprozess abzuschließen.

### System Information

Der Bereich System Information enthält Informationen über das Motherboard, die CPU und die Speichersteckplätze.

- Klicken Sie auf die Auswahl **MB**, um weitere Details über den Motherboard-Hersteller, den Produktnamen, die Version und das BIOS anzuzeigen.
- Klicken Sie auf die Auswahl **CPU**, um weitere Details über den Prozessor und die Cache anzuzeigen.
- Klicken Sie auf die Auswahl **SPD** und wählen Sie einen Speichersteckplatz, um weitere Details über den auf dem entsprechenden Steckplatz installierten Speichermodul anzuzeigen.

### Einstellungen

Der Bereich Settings (Einstellungen) erlaubt Ihnen die Anpassung der Hauptmenüleiste sowie das Erscheinungsbild der Benutzeroberfläche.

- Ermöglicht die Auswahl der Anwendungen, die aktiviert werden sollen.
- Ermöglicht die Einstellung der Leiste (Hauptmenü).
- Ermöglicht die Anpassung von Kontrast, Helligkeit, Sättigung, Farbton und Gamma in der Benutzeroberfläche.



# ASUS AI Manager

ASUS AI Manager ist ein Hilfsprogramm, welches Ihnen schnellen Zugriff auf oft verwendete Anwendungen ermöglicht.

## AI Manager installieren

### So installieren Sie AI Manager:

1. Legen Sie die Support-DVD in das optische Laufwerk. Die DVD zeigt automatisch das Treiber-Menü an, wenn Autorun auf Ihrem Computer aktiviert ist.



Falls Autorun deaktiviert ist, doppelklicken Sie die Datei **setup.exe** im Ordner ASUS AI Manager auf der Support-DVD.

2. Klicken Sie auf die Auswahl **Hilfsprogramme (Utilities)** und dann auf **ASUS AI-Manager**.
3. Folgen Sie den Bildschirmanweisungen, um die Installation fertigzustellen.

## AI Manager starten

Um AI-Manager vom Windows®-Desktop zu starten, klicken Sie auf **Start > Alle Programme (All Programs) > ASUS > AI Manager > AI Manager 1.xx.xx**. Die AI-Manager Schnellstartleiste erscheint auf dem Desktop.



Nach dem Start der Anwendung erscheint das AI-Manager-Symbol in der Windows®-Taskleiste.

Klicken Sie mit der rechten Maustaste auf das Symbol, um zwischen der Leiste und dem Hauptfenster umzuschalten und den AI Manager entweder aus der Schnellstart- oder der Taskleiste aus zu starten.

## AI Manager Schnellstartleiste

Die AI Manager Schnellstartleiste hält Ihren Desktopplatz frei und ermöglicht das einfache Starten von Hilfsprogrammen oder das Anzeigen von Systeminfos. Klicken Sie auf die Auswahl Hauptfenster (Main), Meine Favoriten (My Favorites), Support oder Information, um die Inhalte der entsprechenden Menüs anzuzeigen.



Klicken Sie auf  (Maximieren), um zwischen Vollbild und der Schnellstartleiste umzuschalten. Klicken Sie auf  (Minimieren), um AI Manager in der Taskleiste zu behalten. Klicken Sie auf  (Schließen), um AI Manager zu schließen.

## Hauptmenü

Das Hauptmenü enthält drei Anwendungen: **AI Disk**, **AI Security** und **AI Booting**. Klicken Sie das kleine Dreieck neben dem Symbol Hauptmenü, um die Anwendungen im Hauptmenü einzublenden.

## AI Disk

AI Disk ermöglicht Ihnen das einfache Löschen der temporären Internetdateien, IE-URLs, IE-Cookies, IE-Verlaufliste oder Papierkorb. Klicken Sie in der Schnellstartleiste auf das Symbol AI Disk, um das Hauptfenster des AI Disk anzuzeigen und die Elemente, die Sie löschen möchten, auszuwählen. Klicken Sie, wenn soweit, auf **Übernehmen (Apply)**.

## AI Security

AI Security ermöglicht Ihnen Kennwörter für Geräte, wie z.B. USB-Laufwerk und CD/DVD-Laufwerk, einzurichten, und sie vor fremdem Zugriff zu sichern.

### So sperren Sie ein Gerät:

1. Wenn Sie AI Security zum ersten Mal benutzen, geben Sie ein Kennwort ein, welches nicht mehr als 20 Buchstaben, Zahlen oder Zeichen enthält.
2. Bestätigen Sie Ihr Kennwort.
3. Geben Sie einen Kennworthinweis ein (empfohlen).
4. Klicken Sie, wenn soweit, auf **OK**.
5. Wählen Sie das zu sperrende Gerät und klicken Sie dann auf **Übernehmen (Apply)**.
6. Geben Sie das zuvor eingerichtete Kennwort ein und klicken Sie auf **OK**.

### So entsperren Sie ein Gerät:

1. Wählen Sie die Auswahl für das gesperrte Gerät auf und klicken Sie auf **Übernehmen (Apply)**.
2. Geben Sie das zuvor eingerichtete Kennwort ein und klicken Sie auf **OK**.

### So ändern Sie das Kennwort:

- Klicken Sie auf **Kennwort ändern (Change Password)** und folgen Sie den Bildschirmanweisungen.

## AI Booting

Mit AI Booting können Sie die Boot-Gerätepriorität festlegen.

### So legen Sie die Boot-Sequenz fest:

1. Wählen Sie ein Gerät und klicken Sie dann auf die Tasten links/rechts, um die Boot-Reihenfolge festzulegen.
2. Klicken Sie, wenn soweit, auf **Übernehmen (Apply)**.

## Meine Favoriten

**My Favorites (Meine Favoriten)** ermöglicht Ihnen, Anwendungen die Sie öfter benutzen hinzuzufügen, um diese schneller zu finden.

### So fügen Sie eine Anwendung hinzu:

1. Klicken Sie auf **Hinzufügen (Add)** und wählen Sie dann die Anwendung, die Sie zu **Meine Favoriten (My Favorites)** hinzufügen wollen.
2. Klicken Sie im Auswahlfenster auf **Öffnen (Open)**. Die Anwendung wird zu **Meine Favoriten (My Favorites)** hinzugefügt.

Klicken Sie mit der rechten Maustaste auf das Anwendungssymbol, um die entsprechende Anwendung zu öffnen, löschen oder umzubenennen. Doppelklicken Sie auf ein Symbol, um die entsprechende Anwendung zu öffnen.

### Support

Klicken Sie im Fenster **Support (Unterstützung)** auf die Links, um zur ASUS-Webseite, Webseite für technische Unterstützung, Download-Webseite zu gelangen oder die Kontaktinformationen abzurufen.

### Information

Klicken Sie im Fenster **Information** auf eine Auswahl, um weitere Informationen Ihres Systems, Motherboards, CPU, BIOS, Speichers und der installierten Geräte anzuzeigen.

## Ai Charger

Ai Charger ist eine einzigartige Software über die Sie Ihre Apple-Geräte (iPod, iPhone, iPad) am USB 2.0 / USB 3.0-Anschluss Ihres ASUS-Computers aufladen können.



- Es existiert für Ai Charger kein Einstellungsbildschirm. Nach der Installation auf Ihren Computer erscheint das Ai-Charger-Symbol in der Windows®-Taskleiste.
- Das Ai-Charger-Symbol (  ) zeigt an, wenn ein Apple-Gerät mit dem USB-Anschluss verbunden ist.
- Ihr Apple-Gerät kann nur erkannt werden, wenn der richtige Apple-USB-Treiber darin installiert ist.



- Derzeitige Apple-Geräte unterstützen nur USB 2.0. Auch wenn Sie Ihr Apple-Gerät an einen USB 3.0-Anschluss anschließen, beträgt der maximale Ladestrom trotzdem 500mA, welcher der maximale USB 2.0-Ladestrom ist. Ai Charger kann dieses Limit auf bis zu 700mA-900mA erhöhen.
- Ai Charger hat keine speziellen BIOS-, Hardware- oder Chipsatz-Anforderungen.

# ASUS Webstorage

ASUS Webstorage wurde entwickelt, um dabei zu helfen, Ihre Daten auf Ihren Laptop, Ihr Handy oder Tablet-PC zu holen, wo immer Sie eine Internetverbindung haben.



Dieses Programm ist bei einigen Modellen schon installiert. Bei Modellen ohne Betriebssystem folgen Sie zur Installation den folgenden Schritten.

## ASUS Webstorage installieren

### So installieren Sie Webstorage:

Legen Sie die Support-DVD in das optische Laufwerk, öffnen Sie im Software-Ordner den Ordner ASUS WebStorage und doppelklicken auf die Datei setup.exe.

### Webstorage starten

Starten Sie WebStorage vom Windows®-Desktop durch klicken auf **Start > Alle Programme > ASUS > Webstorage**. Es erscheint in der Windows®-Taskleiste das Webstorage-Symbol.

Rechtsklicken Sie auf das Symbol, um zwischen den Hauptfenster und der Schnellstartleiste umzuschalten



### Drive

Hier können Sie alle Ihre Sicherungen, synchronisierten Dateien, Kennwort-geschützte Dateien und freigegebene Gruppen beziehen. Rechtsklicken Sie auf die Maus, um eine Dateivorschau anzuzeigen, bevor Sie die Dateien herunterladen oder eine Freigabe-URL erzeugen.

### Backup

Hier können Sie Ihre wichtigsten Daten mittels einfacher Schritte sichern. Stellen Sie einen Sicherungszeitplan mit Ihren Vorgaben im Cloud-Speicher ein oder wählen Sie "Auto Backup", u eine komplette Datensicherung durchzuführen.

### MySyncFolder

Aktualisierte Dateien werden im Ordner MySyncFolder für einfachen Zugriff gespeichert. Sie können alle Arten von Dateien ohne die Beschränkung auf Ort oder Gerät freigeben.

## Calendar

ASUS WebStorage synchronisiert die wichtigsten Kalenderereignisse automatisch mit allen PCs. So verpassen Sie keinen wichtigen Termin, wenn Sie gerade an einen anderen PC arbeiten.

## BookmarkSyncer

Der bequeme BookmarkSyncer hält Ihre Browsereinstellungen und Lesezeichen in der Cloud und synchronisiert diese automatisch mit den verbundenen Computern.

## MobileApp

MobileApp synchronisiert Ihre Dateien zwischen mehreren Geräten. Es unterstützt auch die Transcoding-Technologie für die Vorschau und Datei-Streaming auf Ihrem Handy.

## Go to Web

Erleben Sie den wertvollen Cloud-Service über ASUS WebStorage ohne das Risiko Daten zu verlieren.

## Einstellungen

1. Klicken Sie auf das Symbol **Settings** , um das Einstellungsfenster zu öffnen.
2. Folgen Sie den Bildschirmanweisungen, um die Konfiguration abzuschließen.

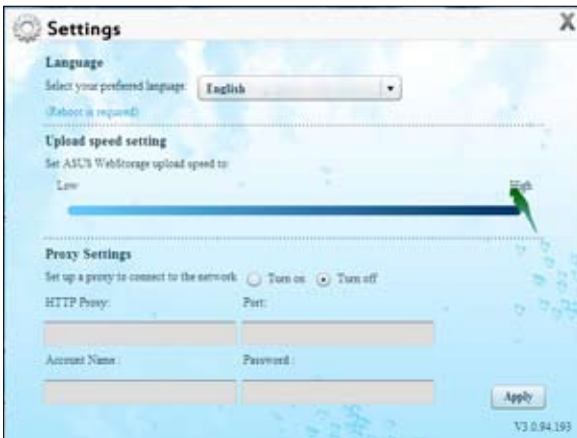

## ASUS Easy Update

ASUS Easy Update ist ein Programm welches automatisch nach den neuesten treibern und Anwendungen für Ihr System sucht.

1. Doppelklicken Sie in der Windows ®-Taskleiste auf das Symbol **ASUS Easy Update** icon.
2. Wählen Sie **Schedule**, um einzustellen, wie oft Sie Ihr System aktualisieren wollen.
3. Wählen Sie **Update**, um die Aktualisierung zu aktivieren.

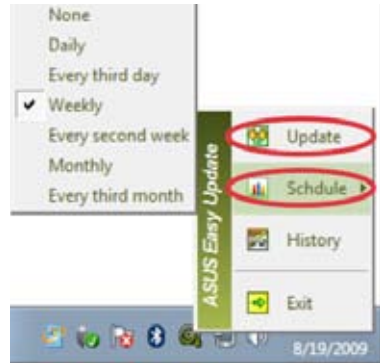

4. Klicken Sie auf **OK**, um die Elemente anzuzeigen, die Sie herunterladen können.



5. Markieren Sie die Elemente, die Sie herunterladen wollen und klicken Sie dann auf **OK**.



## Nero 9

Nero 9 ermöglicht Ihnen das Erstellen, Kopieren, Brennen, Bearbeiten, Freigeben und Aktualisieren von Daten verschiedenen Typs.

### Nero 9 installieren

#### So installieren Sie Nero 9:

1. Legen Sie die Nero 9 DVD in das optische Laufwerk ein.
2. Falls Autorun aktiviert ist, erscheint automatisch das Hauptmenü.



---

Falls Autorun deaktiviert ist, doppelklicken Sie die Datei **SeupX.exe** im Hauptverzeichnis Ihrer Nero 9 DVD.

---

3. Klicken Sie im Hauptmenü auf **Nero 9 Essentials**.
4. Wählen Sie die gewünschte Sprache für den Installationsassistenten. Klicken Sie auf **Weiter (Next)**.
5. Klicken Sie auf **Weiter (Next)**, um fortzufahren.
6. Wählen Sie **Ich akzeptiere die Lizenzbedingungen (I accept the License Conditions)**. Wenn soweit, klicken Sie auf **Weiter (Next)**.
7. Wählen Sie **Typisch (Typical)** und klicken Sie dann auf **Weiter (Next)**.
8. Wählen Sie **Ja, ich möchte Anwendungsdaten anonym an Nero senden (Yes, I want to help by sending anonymous application data to Nero)** und klicken Sie **Weiter (Next)**.
9. Wenn abgeschlossen, klicken Sie auf **Beenden (Exit)**.

### Dateien brennen

#### So brennen Sie Dateien:

1. Klicken Sie im Hauptmenü auf **Daten brennen (Data Burning) > Hinzufügen (Add)**.
2. Wählen Sie die Dateien, die Sie brennen möchten. Wenn soweit, klicken Sie auf **Hinzufügen (Add)**.
3. Nachdem Sie die Dateien zum Brennen ausgewählt haben, klicken Sie auf **Brennen (Burn)**, um die Dateien auf einen Datenträger zu brennen.



---

Für weitere Details zur Verwendung von Nero 9, beziehen Sie sich auf die Nero Webseite unter [www.nero.com](http://www.nero.com).

---

# Systemwiederherstellung

## Verwenden der Wiederherstellungspartition

Die Wiederherstellungspartition versetzt die Software Ihres Desktop PCs schnell in ihren originalen Betriebszustand zurück. Bevor Sie die Wiederherstellungspartition benutzen, kopieren Sie Ihre persönlichen Dateien (z.B. Outlook PST-Dateien) auf einem USB-Datenträger oder Netzwerklaufwerk und notieren Sie sich Benutzereinstellungen (z.B. Netzwerkeinstellungen).

## Über die Wiederherstellungspartition

Die Wiederherstellungspartition ist reservierter Speicherplatz auf der Festplatte. Diese Partition wird benutzt, um das Betriebssystem, die Treiber und die vom Hersteller installierten Programme Ihres Desktop PC wiederherzustellen.



Löschen Sie **NICHT** die Partition mit dem Namen **RECOVERY**. Die Wiederherstellungspartition wurde werkseitig erstellt und kann, wenn vom Benutzer gelöscht, **NICHT** wieder hergestellt werden. Bringen Sie Ihr Desktop PC zum ASUS Kundendienst, wenn Sie mit der Wiederherstellung Probleme haben.



### Verwenden der Wiederherstellungspartition:

1. Drücken Sie während des Startvorgangs **<F9>**
2. Drücken Sie die **<Eingabetaste>**, um Windows Setup [EMS Enabled] zu wählen.
3. Wählen Sie eine der folgenden Wiederherstellungsoptionen.

#### **Systemwiederherstellung (System Recovery):**

Diese Funktion stellt die Werkseinstellungen wieder her.

#### **Systemabbildsicherung (System Image Backup):**

Diese Funktion ermöglicht das Brennen von Systemabbildern auf DVDs, um das System später auf seine Standardeinstellungen wiederherzustellen.

#### **System DVD-Sicherung (System DVD Backup):**

Diese Funktion erstellt eine Sicherungskopie der Support-DVD.

4. Folgen Sie den Bildschirmanweisungen, um den Wiederherstellungsprozess abzuschließen.



Für aktuelle Treiber und Anwendungen besuchen Sie die ASUS-Webseite unter [www.asus.com](http://www.asus.com).



## Wiederherstellungs-DVD verwenden (nur bei bestimmten Modellen)



Bereiten Sie 1~3 leere und beschreibbare DVDs für die Erstellung der Wiederherstellungs-DVD vor.



Entfernen Sie die externe Festplatte bevor Sie die Systemwiederherstellung durchführen. Laut Microsoft können Sie wichtige Daten verlieren, wenn Sie Windows Vista auf der falschen Festplatte installieren oder die falsche Partition formatieren.

### Verwenden der Wiederherstellungs-DVD:

1. Legen Sie die Wiederherstellungs-DVD in das optische Laufwerk. Ihr Desktop PC muss eingeschaltet sein.
2. Starten Sie den Desktop PC neu und drücken Sie beim Boot-Vorgang auf die Taste **<F8>** und wählen Sie das optische Laufwerk (eventuell als "CD/DVD" bezeichnet). Drücken Sie die **<Eingabetaste>**, um von der Wiederherstellungs-DVD zu booten.
3. Wählen OK, um die Wiederherstellung des Abbild (Image) zu starten:
4. Wählen OK, um die Systemwiederherstellung zu bestätigen.



Die Wiederherstellung überschreibt alle Daten in Ihrer Festplatte. Vergewissern Sie sich, dass Sie wichtige Daten gesichert haben, bevor Sie den Vorgang ausführen.

5. Folgen Sie die Bildschirmanweisungen, um den Wiederherstellungsvorgang abzuschließen.



Entfernen Sie während des Wiederherstellungsvorgangs **NICHT** die Wiederherstellungs-DVD bevor Sie dazu aufgefordert werden, sonst wird die Partition unbrauchbar.



Für aktuelle Treiber und Anwendungen besuchen Sie die ASUS-Webseite unter [www.asus.com](http://www.asus.com).



# Kapitel 7

## Problembehandlung

### Problembehandlung

Diese Kapitel stellt einige Probleme vor, mit denen Sie konfrontiert werden könnten und bietet einige Lösungsansätze.

#### ? *Mein Computer kann nicht eingeschaltet werden und die Betriebs-LED auf der Vorderseite leuchtet nicht.*

- Prüfen Sie, ob Ihr Computer richtig angeschlossen ist.
- Prüfen Sie, ob die (Strom)Steckdose betriebsbereit ist.
- Prüfen Sie, ob das Netzteil eingeschaltet ist. Beziehen Sie sich auf den Abschnitt **Ein-/Ausschalten Ihres Computers** in Kapitel 1.

#### ? *Mein Computer hängt.*

- Versuchen Sie folgendes, um Programme, die nicht reagieren, zu schließen:
  1. Drücken Sie gleichzeitig auf die Tastaturtasten <Alt> + <Strg> + <Entf> und dann auf **Task-Manager starten (Start Task Manager)**.
  2. Klicken Sie auf die Auswahl **Anwendungen (Applications)**.
  3. Wählen Sie das nicht reagierende Programm und klicken Sie auf **Task beenden (End Task)**.
- Falls die Tastatur nicht reagiert, drücken und halten Sie die Einschalttaste, bis der Computer sich ausschaltet. Drücken Sie erneut auf die Einschalttaste, um ihn wieder zu starten.

#### ? *Ich kann mich mit der ASUS WLAN-Karte nicht mit dem Drahtlos-Netzwerk verbinden (nur an bestimmten Modellen)?*

- Stellen Sie sicher, dass Sie für das gewünschte Netzwerk den richtigen Netzwerkschlüssel eingegeben haben.
- Verbinden Sie externe Antennen (wahlweise) mit den Antennenanschlüssen der ASUS WLAN-Karte und stellen Sie die Antennen auf die Oberseite Ihres Computer-Gehäuses, um die beste drahtlose Netzwerkleistung zu erzielen.

#### ? *Die Pfeiltasten auf der Zahlentastatur funktionieren nicht.*

Prüfen Sie, ob die Zahlensperre- (NUM)-LED ausgeschaltet ist. Falls die NUM-LED an ist, werden die Tasten auf der Zahlentastatur nur für die Zahleneingabe genutzt. Falls Sie die Tasten auf der Zahlentastatur verwenden möchten, drücken Sie die Taste NUM, um die NUM-LED auszuschalten.

## ? *Keine Anzeige auf dem Monitor.*

- Prüfen Sie, ob der Monitor eingeschaltet ist.
- Prüfen Sie, ob der Monitor richtig mit dem Videoausgang Ihres Computers verbunden ist.
- Falls Ihr Computer eine aufgesetzte Grafikkarte aufweist, sollten Sie den Monitor mit dem Videoausgang der aufgesetzten Karte verbinden.
- Prüfen Sie, dass keine Pole am Videostecker verbogen sind. Falls Sie verbogene Pole entdecken, ersetzen Sie das Videoverbindungskabel für den Monitor.
- Prüfen Sie, dass Ihr Monitor richtig mit der Stromversorgung verbunden ist.
- Für weitere Informationen und erweiterte Problembehandlung, beziehen Sie sich auf die mit dem Monitor mitgelieferte Dokumentation.

## ? *Beim Verwenden von zwei Monitoren liefert nur einer eine Anzeige.*

- Stellen Sie sicher, dass die beiden Monitore eingeschaltet sind.
- Während des POST hat nur der mit dem VGA-Anschluss verbundene Monitor eine Anzeige. Die Dual-Anzeige funktioniert nur in der Windows-Umgebung.
- Falls eine Grafikkarte auf Ihrem Computer installiert ist, sollten die Monitore mit den Ausgängen der Grafikkarte verbunden sein.
- Prüfen Sie, ob die Einstellungen für mehrere Anzeigegeräte korrekt sind. Für Details beziehen Sie sich auf den Abschnitt **Anschließen von mehreren externen Anzeigegegeräten** in Kapitel 3.





## ? *Mein Computer kann meinen USB-Datenträger nicht erkennen.*

- Beim ersten Verbinden eines USB-Datenträgers mit Ihrem Computer installiert Windows automatisch einen entsprechenden Treiber für das Gerät. Warten Sie einen Moment und prüfen Sie am Arbeitsplatz (My Computer), ob ein USB-Datenträger erkannt wurde.
- Verbinden Sie den USB-Datenträger mit einem anderen Computer um zu prüfen, ob der USB-Datenträger defekt ist oder eine Fehlfunktion aufweist.

## ? *Ich möchte die Systemeinstellungen meines Computers wiederherstellen oder rückgängig machen, ohne meine persönlichen Dateien oder Daten zu beeinflussen.*

Die Funktion Windows® Systemwiederherstellung ermöglicht Ihnen die Wiederherstellung oder das Rückgängigmachen der Systemeinstellungen Ihres Computers, ohne Einfluss auf Ihre persönlichen Daten wie Dokumente oder Fotos. Für weitere Details beziehen Sie sich auf den Abschnitt **System wiederherstellen** in Kapitel 2.



### ? *Meine Lautsprecher geben keinen Sound ab.*

- Stellen Sie sicher, dass die Lautsprecher mit dem Line-Out-Anschluss (Hellgrün) auf der Vorderseite oder Rückseite verbunden sind.
- Prüfen Sie, ob die Lautsprecher an die Stromversorgung angeschlossen und eingeschaltet sind.
- Passen Sie die Lautstärke Ihrer Lautsprecher an.
- Stellen Sie sicher, dass die Lautstärke des Systems nicht stummgeschaltet ist.
  - Falls stummgeschaltet, erscheint das Lautstärkesymbol als . Um Lautstärke zu aktivieren, klicken Sie im Infobereich des Windows auf  und dann auf .
  - Falls nicht stummgeschaltet, klicken Sie auf  und schieben Sie den Regler, um die Lautstärke anzupassen.
- Um zu prüfen, ob die Lautsprecher sachgemäß funktionieren, verbinden Sie die Lautsprecher mit einem anderen Computer.

### ? *Das DVD-Laufwerk kann den Datenträger nicht lesen.*

- Prüfen Sie, ob der Datenträger mit der bedruckten Seite nach oben eingelegt ist.
- Prüfen Sie, ob der Datenträger in der Mitte des Laufwerkfachs ausgerichtet ist, insbesondere bei Datenträgern anderer Größen oder Formen.
- Prüfen Sie, ob der Datenträger zerkratzt oder beschädigt ist.

### ? *Der Auswurfsknopf des DVD-Laufwerks reagiert nicht.*

1. Klicken Sie auf  > **Arbeitsplatz (Computer)**.
2. Klicken Sie mit der rechten Maustaste auf  **DVD-RW-Laufwerk (D:)**, dann auf **Auswerfen (Eject)** im Kontextmenü.

## Stromversorgung

Problem	Mögliche Ursachen	Maßnahmen
Kein Strom (Die Betriebs- anzeige ist aus)	Falsche Betriebsspannung.	<ul style="list-style-type: none"> <li>• Passen Sie den Betriebsspannungsschalter Ihres Computers je nach den Anforderungen Ihrer Region an.</li> <li>• Passen Sie die Spannungseinstellungen an. Vergessen Sie nicht, den Stromkabel aus der Steckdose zu ziehen.</li> </ul>
	Ihr Computer ist nicht eingeschaltet.	Drücken Sie den Einschaltknopf auf der Vorderseite Ihres Computers, um ihn einzuschalten.
	Das Stromkabel Ihres Computers ist nicht richtig angeschlossen.	<ul style="list-style-type: none"> <li>• Stellen sie sicher, dass das Stromkabel sachgemäß angeschlossen ist.</li> <li>• Verwenden Sie ein anderes passendes Stromkabel.</li> </ul>
	Probleme mit dem Netzteil (PSU; Power supply unit).	Versuchen Sie ein anderes Netzteil anzuschließen.

## Anzeige

Problem	Mögliche Ursachen	Maßnahmen
Keine Anzeige, nachdem der Computer eingeschaltet wurde (Schwarzes Bildschirm).	Das Signalkabel ist nicht mit dem richtigen VGA-Anschluss Ihres Computers verbunden.	<ul style="list-style-type: none"> <li>• Verbinden Sie das Signalkabel mit dem richtigen Anschluss für die Anzeige (Anschluss der integrierten VGA oder aufgesetzten VGA).</li> <li>• Wenn Sie eine aufgesetzte VGA verwenden, verbinden Sie das Signalkabel mit dem Anschluss der aufgesetzten VGA.</li> </ul>
	Probleme mit dem Signalkabel.	Versuchen Sie einen anderen Bildschirm anzuschließen.

## LAN

Problem	Mögliche Ursachen	Maßnahmen
Kein Internet	Das LAN-Kabel ist nicht angeschlossen.	Verbinden Sie das LAN-Kabel mit Ihrem Computer.
	Probleme mit dem LAN-Kabel.	Die LAN LED sollte an sein, Andernfalls probieren Sie ein anderes LAN-Kabel. Falls das Problem weiter besteht, kontaktieren Sie den ASUS Kundendienst.
	Ihr Computer ist nicht sachgemäß mit den Router oder Hub verbunden.	Stellen Sie sicher, dass Ihr Computer sachgemäß mit den Router oder Hub verbunden ist.
	Netzwerkeinstellungen	Für korrekte LAN-Einstellungen setzen Sie sich mit Ihrem Internet Dienstanbieter (ISP) in Verbindung.
	Durch Antivirus Software verursachte Probleme.	Schließen Sie die Antivirus Software.
	Probleme mit Treibern.	Reinstallieren Sie die LAN-Treiber.

## Audio

Problem	Mögliche Ursachen	Maßnahmen
Kein Audio	Lautsprecher oder Kopfhörer sind nicht richtig angeschlossen.	<ul style="list-style-type: none"> <li>• Beziehen Sie sich für die richtigen Anschlusspositionen auf das Benutzerhandbuch.</li> <li>• Trennen und Verbinden Sie den Lautsprecher mit Ihrem Computer.</li> </ul>
	Lautsprecher oder Kopfhörer funktionieren nicht sachgemäß.	Versuchen Sie einen anderen Lautsprecher oder Kopfhörer zu verwenden.
	Die Anschlüsse (Buchsen) auf der Vorder-/Rückseite funktionieren nicht sachgemäß.	Prüfen Sie alle Audio-Anschlüsse (Buchsen) auf der Vorder-/Rückseite. Falls ein Anschluss nicht funktioniert, prüfen Sie, ob dieser zu Multi-Kanal gesetzt ist.
	Probleme mit Treibern.	Reinstallieren Sie die Audio-Treiber.

## System

Problem	Mögliche Ursachen	Maßnahmen
Systemgeschwindigkeit zu gering.	Es werden zu viele Programme ausgeführt.	Schließen Sie einige Programme.
	Computervirusattacke	<ul style="list-style-type: none"> <li>• Verwenden Sie ein Antivirusprogramm, um Ihren Computer nach Viren zu prüfen und zu reparieren.</li> <li>• Reinstallieren Sie das Betriebssystem</li> </ul>
Das System bleibt öfters hängen oder reagiert nicht.	Betriebsausfall des Festplattenlaufwerks.	<ul style="list-style-type: none"> <li>• Senden Sie das beschädigte Festplattenlaufwerk zur reparatur an den ASUS Kundendienst.</li> <li>• Ersetzen Sie es durch ein neues Festplattenlaufwerk.</li> </ul>
	Probleme mit Speichermodulen.	<ul style="list-style-type: none"> <li>• Ersetzen Sie diese mit passenden (kompatiblen) Speichermodulen.</li> <li>• Entfernen Sie die nachträglich eingebauten Speichermodule und versuchen Sie es erneut.</li> </ul>
	Der Luftstrom zur Kühlung Ihres Computers ist unzureichend.	Stellen Sie den Computer an einem Platz mit besserer Luftzirkulation auf.
	Inkompatible Software wurde installiert.	Reinstallieren Sie das Betriebssystem und installieren Sie kompatible Software.



## CPU

Problem	Mögliche Ursachen	Maßnahmen
Hoher Geräuschpegel nach Computerstart.	Ihr Computer wird hochgefahren.	Dies ist Normal. Beim Computerstart läuft der Lüfter mit voller Geschwindigkeit. Der Lüfter verlangsamt sich, nachdem das Betriebssystem geladen wurde.
	Die BIOS-Einstellungen haben sich geändert.	Stellen Sie die BIOS-Standard-einstellungen wieder her.
	Alte BIOS-Version.	Aktualisieren Sie das BIOS zur neuesten Version. Besuchen Sie die ASUS Support-Seite unter <b><a href="http://support.asus.com">http://support.asus.com</a></b> , um die neueste BIOS-Version herunterzuladen.
Hoher Geräuschpegel beim Computerbetrieb.	Der CPU-Lüfter wurde ersetzt.	Stellen Sie sicher, dass Sie einen kompatiblen oder von ASUS empfohlenen CPU-Lüfter verwenden.
	Der Luftstrom zur Kühlung Ihres Computers ist unzureichend..	Stellen Sie den Computer an einem Platz mit besserer Luftzirkulation auf.
	Systemtemperatur ist zu hoch.	<ul style="list-style-type: none"> <li>• Aktualisieren Sie das BIOS.</li> <li>• Falls Sie mit dem Aufbau des Motherboards vertraut sind, können Sie den Innenraum des Gehäuses reinigen.</li> </ul>



Falls das Problem weiterhin besteht, beziehen Sie sich auf die Garantiekarte Ihres Desktop PCs und setzen Sie sich mit dem ASUS Kundendienst in Verbindung. Für Infos zum ASUS Kundendienst besuchen Sie die ASUS Supportseite unter **<http://support.asus.com>**

## ASUS Kontaktinformationen

### ASUSTeK COMPUTER INC.

Adresse 15 Li-Te Road, Peitou, Taipei, Taiwan 11259  
Telefon +886-2-2894-3447  
Fax +886-2-2890-7798  
E-Mail info@asus.com.tw  
Webseite www.asus.com.tw

#### *Technische Unterstützung*

Telefon +86-21-38429911  
Online-Support support.asus.com

### ASUS COMPUTER INTERNATIONAL (Amerika)

Adresse 800 Corporate Way, Fremont, CA 94539, USA  
Telefon +1-510-739-3777  
Fax +1-510-608-4555  
Webseite usa.asus.com

#### *Technische Unterstützung*

Telefon +1-812-282-2787  
Support-Fax +1-812-284-0883  
Online-Support support.asus.com

### ASUS COMPUTER GmbH (Deutschland und Österreich)

Adresse Harkort Str. 21-23, D-40880 Ratingen, Germany  
Fax +49-2102-959911  
Webseite www.asus.de  
Online-Kontakt www.asus.de/sales

#### *Technische Unterstützung*

Telefon (Komponenten) +49-1805-010923\*  
Telefon (System/Notebook/Eee/LCD) +49-1805-010920\*  
Support-Fax +49-2102-9599-11  
Online-Support support.asus.com

\* 0,14 Euro/Minute aus dem dt. Festnetz, Mobilfunk max. 0.42 Euro/Minute.

<b>Hersteller:</b>	ASUSTeK Computer Inc.
<b>Adresse:</b>	No.150, LI-TE RD., PEITOU, TAIPEI 112, TAIWAN
<b>Autorisierte Vertretung in Europa:</b>	ASUS Computer GmbH
<b>Adresse:</b>	HARKORT STR. 21-23, 40880 RATINGEN, GERMANY



# Ordinateur de bureau ASUS Essentio CM6331 / CM6431 / CM6731

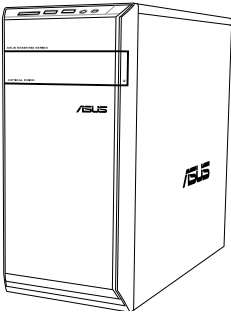

**CM6331**

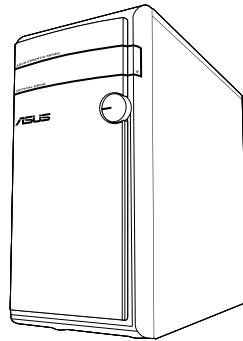

**CM6431**

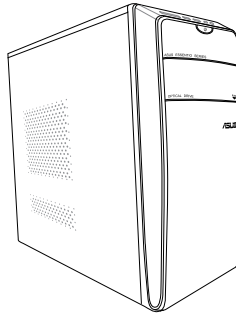

**CM6731**

## Manuel de l'utilisateur

F7144

Première édition

Mars 2012

Français

**Copyright © 2012 ASUSTeK COMPUTER INC. Tous droits réservés.**

Aucun extrait de ce manuel, incluant les produits et logiciels qui y sont décrits, ne peut être reproduit, transmis, transcrit, stocké dans un système de restitution, ou traduit dans quelque langue que ce soit sous quelque forme ou quelque moyen que ce soit, à l'exception de la documentation conservée par l'acheteur dans un but de sauvegarde, sans la permission écrite expresse de ASUSTeK COMPUTER, INC. ("ASUS").

La garantie sur le produit ou le service ne sera pas prolongée si (1) le produit est réparé, modifié ou altéré, à moins que cette réparation, modification ou altération ne soit autorisée par écrit par ASUS; ou (2) si le numéro de série du produit est dégradé ou manquant.

ASUS FOURNIT CE MANUEL "TEL QUE" SANS GARANTIE D'AUCUNE SORTE, QU'ELLE SOIT EXPRESSE OU IMPLICITE, COMPRENANT MAIS SANS Y ETRE LIMITE LES GARANTIES OU CONDITIONS DE COMMERCIALISATION OU D'APTITUDE POUR UN USAGE PARTICULIER. EN AUCUN CAS ASUS, SES DIRECTEURS, CADRES, EMPLOYES OU AGENTS NE POURRONT ÊTRE TENUS POUR RESPONSABLES POUR TOUT DOMMAGE INDIRECT, SPECIAL, SECONDAIRE OU CONSECUTIF (INCLUANT LES DOMMAGES POUR PERTE DE PROFIT, PERTE DE COMMERCE, PERTE D'UTILISATION DE DONNEES, INTERRUPTION DE COMMERCE ET EVENEMENTS SEMBLABLES), MEME SI ASUS A ETE INFORME DE LA POSSIBILITE DE TELS DOMMAGES PROVENANT DE TOUT DEFAUT OU ERREUR DANS CE MANUEL OU DU PRODUIT.

LES SPECIFICATIONS ET INFORMATIONS CONTENUES DANS CE MANUEL SONT FOURNIES A TITRE INFORMATIF SEULEMENT, ET SONT SUJETTES A CHANGEMENT A TOUT MOMENT SANS AVERTISSEMENT ET NE DOIVENT PAS ETRE INTERPRETEES COMME UN ENGAGEMENT DE LA PART D'ASUS. ASUS N'ASSUME AUCUNE RESPONSABILITE POUR TOUTE ERREUR OU INEXACTITUDE QUI POURRAIT APPARAÎTRE DANS CE MANUEL, INCLUANT LES PRODUITS ET LOGICIELS QUI Y SONT DECRITS.

Les produits et noms de sociétés qui apparaissent dans ce manuel ne sont utilisés que dans un but d'identification ou d'explication dans l'intérêt du propriétaire, sans intention de contrefaçon. Toutes les marques mentionnées dans ce manuel sont la propriété de leur propriétaires respectifs.

# Table des matières

Notes .....	141
Consignes de sécurité .....	143
Conventions utilisées dans ce manuel .....	144
Où trouver plus d'informations .....	144
Contenu de la boîte .....	145

## **Chapitre 1 Démarrer**

Bienvenue !.....	147
Faire connaissance avec votre ordinateur.....	147
Configurer votre ordinateur.....	152
Allumer ou éteindre l'ordinateur.....	155

## **Chapitre 2 Utiliser Windows® 7**

Démarrer pour la première fois.....	156
Utiliser le Bureau de Windows® 7 .....	157
Gérer vos fichiers et vos dossiers.....	159
Restaurer le système.....	161
Protéger votre ordinateur.....	162
Centre d'Aide et support Windows®.....	163

## **Chapitre 3 Connecter des périphériques**

Connecter un périphérique de stockage USB .....	164
Connecter un microphone ou un système de haut-parleurs.....	165
Connecter plusieurs périphériques d'affichage.....	168
Connecter un téléviseur HD.....	170

## **Chapitre 4 Utiliser votre ordinateur**

Posture recommandée lors de l'utilisation de l'ordinateur .....	171
Utiliser le lecteur de cartes mémoire .....	172
Utiliser le lecteur optique .....	173
Utiliser le clavier multimédia (sur une sélection de modèles).....	174

## **Chapitre 5 Se connecter à Internet**

Connexion filaire.....	177
Connexion sans fil (sur une sélection de modèles).....	179

# Table des matières

## Chapitre 6 Utiliser les utilitaires

ASUS AI Suite II.....	181
ASUS AI Manager.....	187
Ai Charger.....	189
ASUS Webstorage.....	190
ASUS Easy Update .....	192
Nero 9 .....	193
Restaurer le système.....	194

## Chapitre 7 Dépannage

Dépannage .....	196
Informations de contact ASUS.....	203

## Notes

### REACH

Conforme avec le Règlement REACH (Enregistrement, Évaluation, Autorisation et Restriction des produits chimiques), nous avons publié la liste des substances chimiques utilisées dans nos produits sur le site Web ASUS REACH à l'adresse <http://green.asus.com/english/REACH.htm>.

### Rapport de la Commission Fédérale des Communications

Ce dispositif est conforme à l'alinéa 15 des règles établies par la FCC. L'opération est sujette aux 2 conditions suivantes:

- Ce dispositif ne peut causer d'interférence nuisible, et
- Ce dispositif se doit d'accepter toute interférence reçue, incluant toute interférence pouvant causer des résultats indésirables.

Cet équipement a été testé et s'est avéré être conforme aux limites établies pour un dispositif numérique de classe B, conformément à l'alinéa 15 des règles de la FCC. Ces limites sont conçues pour assurer une protection raisonnable contre l'interférence nuisible à une installation réseau. Cet équipement génère, utilise et peut irradier de l'énergie à fréquence radio et, si non installé et utilisé selon les instructions du fabricant, peut causer une interférence nocive aux communications radio. Cependant, il n'est pas exclu qu'une interférence se produise lors d'une installation particulière. Si cet équipement cause une interférence nuisible au signal radio ou télévisé, ce qui peut-être déterminé par l'arrêt puis le réamorçage de celui-ci, l'utilisateur est encouragé à essayer de corriger l'interférence en s'aidant d'une ou plusieurs des mesures suivantes:

- Réorientez ou remplacez l'antenne de réception.
- Augmentez l'espace de séparation entre l'équipement et le récepteur.
- Reliez l'équipement à une sortie sur un circuit différent de celui auquel le récepteur est relié.
- Consultez le revendeur ou un technicien expérimenté radio/TV pour de l'aide.



---

L'utilisation de câbles protégés pour le raccordement du moniteur à la carte de graphique est exigée pour assurer la conformité aux règlements de la FCC. Les changements ou les modifications apportés à cette unité n'étant pas expressément approuvés par la partie responsable de la conformité pourraient annuler l'autorité de l'utilisateur à manipuler cet équipement.

---

## Avertissement concernant l'exposition aux RF

Cet équipement doit être installé et opéré conformément aux instructions fournies et l'antenne utilisée par cet émetteur doit être installée de sorte à garantir une distance de séparation d'au moins 20 cm entre l'antenne et l'utilisateur, et ne doit pas être colocalisée ou opérée conjointement avec d'autres antennes ou émetteurs. Les utilisateurs et installateurs doivent être en possession des instructions d'installation de l'antenne et des conditions d'opération de l'émetteur pour assurer la conformité en matière d'exposition aux radiofréquences.

## Rapport du Département Canadien des Communications

Cet appareil numérique ne dépasse pas les limites de classe B en terme d'émissions de nuisances sonore, par radio, par des appareils numériques, et ce conformément aux réglementations d'interférence par radio établies par le département canadien des communications.

(Cet appareil numérique de la classe B est conforme à la norme ICES-003 du Canada.)

## Note relative aux produits de Macrovision Corporation

Ce produit comprend une technologie de protection de copyright protégée par certains brevets déposés aux U.S.A. et autres droits de propriété intellectuelle appartenant à Macrovision Corporation et autres détenteurs de droits. L'usage de cette technologie doit être autorisé par Macrovision Corporation, et n'est destiné qu'à un usage familial ou autres usages limités de même sorte **à moins d'une autorisation par Macrovision Corporation**. Rétro-ingénierie et démontage sont interdits.

### *Avertissement relatif aux batterie Lithium-Ion*

**ATTENTION** : Danger d'explosion si la batterie n'est pas remplacée correctement. Remplacer uniquement avec une batterie de type semblable ou équivalent, recommandée par le fabricant. Mettez au rebut les batteries usagées conformément aux instructions du fabricant.



## Consignes de sécurité



Déconnectez le cordon d'alimentation et tous les périphériques avant tout entretien. Nettoyez l'ordinateur portable avec une éponge en cellulose propre ou un chiffon en peau de chamois humide et une solution détergente non abrasive et quelques gouttes d'eau tiède puis nettoyez les surfaces humides à l'aide d'un chiffon sec.

- **NE PAS** placer sur une surface irrégulière ou instable. Contactez le service après-vente si le châssis a été endommagé.
- **NE PAS** utiliser dans des environnements sales ou poussiéreux. **NE PAS** utiliser lors d'une fuite de gaz.
- **NE PAS** placer, faire tomber ou insérer d'objets sur/dans l'ordinateur.
- **NE PAS** exposer à des champs magnétiques ou électriques trop forts.
- **NE PAS** exposer ou utiliser à proximité de liquides, de la pluie ou d'environnements humides. **NE PAS** utiliser le modem lors d'un orage.
- Avertissement de sécurité concernant la batterie : **NE PAS** jeter au feu. **NE PAS** court-circuiter les contacts. **NE PAS** désassembler la batterie.
- Utilisez ce produit dans des environnements dont la température ambiante est comprise entre 0°C (32°F) et 35°C (95°F).
- **NE PAS** bloquer les ouvertures destinées à la ventilation de l'ordinateur pour éviter que celui-ci ne surchauffe.
- **NE PAS** utiliser un cordon d'alimentation, accessoire ou autre périphérique endommagé.
- Pour éviter tout choc électrique, déconnectez le câble d'alimentation de la prise électrique avant tout déplacement du système.
- Demandez l'assistance d'un professionnel avant d'utiliser un adaptateur ou une rallonge. Ces équipements peuvent interrompre le circuit de mise à la terre.
- Assurez-vous que le bloc d'alimentation est bien réglé sur le voltage approprié à votre région. Si vous n'êtes pas certain du voltage à utiliser, contactez votre fournisseur électrique.
- Si le bloc d'alimentation est endommagé, n'essayez pas de le réparer vous-même. Contactez un technicien électrique qualifié ou votre revendeur.

## Conventions utilisées dans ce manuel

Pour être sûr que vous effectuez certaines tâches correctement, veuillez prendre notes des symboles suivants.



**DANGER/AVERTISSEMENT** : Ces informations vous permettront d'éviter de vous blesser lors de la réalisation d'une tâche.



**ATTENTION** : Informations destinées à éviter d'endommager le matériel lors d'une tâche.



**IMPORTANT** : Instructions que vous devez suivre pour terminer une tâche.



**REMARQUE** : Informations additionnelles destinées à certaines situations spécifiques..

## Où trouver plus d'informations

Consultez les sources suivantes pour plus d'informations ou pour la mise à jour du produit et/ou des logiciels.







### Sites Web ASUS

Le site Web ASUS offre des informations à jour sur le matériel ASUS et sur les logiciels afférents. Reportez-vous au site Web d'ASUS sur [www.asus.com](http://www.asus.com).

### Support technique ASUS local

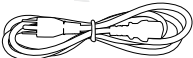
Visitez le site de support d'ASUS sur <http://support.asus.com/contact> pour prendre contact avec un ingénieur de support technique.

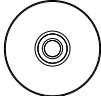
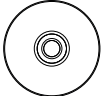
## Contenu de la boîte

		
Ordinateur de bureau ASUS Essentio	Clavier x1	Souris x1
		
Cordon d'alimentation x1	Guide d'installation x1	Carte de garantie x1
		
Logiciel de gravure de DVD Nero 9 x1	DVD de support (optionnel) x1 DVD de restauration (optionnel) x1	Antenne (optionnelle) x1



- Si l'un des éléments est endommagé ou manquant, contactez votre revendeur.
- Les illustrations ci-dessus sont données à titre indicatif. Les spécifications du produit peuvent varier en fonction des modèles.



# Chapitre 1

## Démarrer

### Bienvenue !

Merci pour votre achat d'un ordinateur de bureau ASUS Essentio !

Les séries d'ordinateurs de bureau ASUS Essentio **offrent des performances à la pointe de l'industrie**, une fiabilité sans faille et des utilitaires variés et conviviaux. Le tout dans un boîtier au style futuriste et stylisé.



Lisez la carte de garantie ASUS avant de configurer votre ordinateur de bureau ASUS.

### Faire connaissance avec votre ordinateur



Les illustrations sont uniquement données à titre indicatif. Les ports et leur emplacement ainsi que la couleur du châssis peuvent varier en fonction des modèles.

### Panneau avant

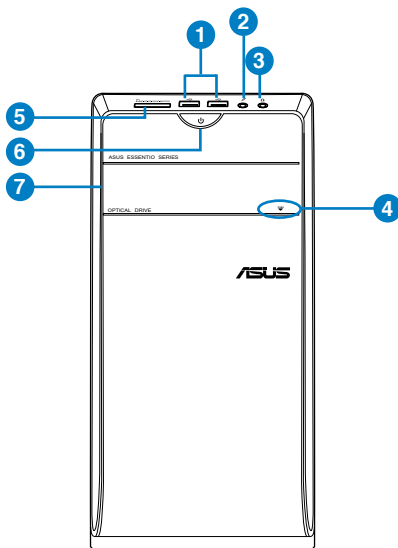

CM6731

1. **Ports USB 2.0.** Ces ports USB (Universal Serial Bus) 2.0 permettent de connecter des périphériques disposant de ports USB 2.0 (souris, imprimante, PDA, appareil photo).
2. **Port microphone (rose).** Ce port permet de connecter un micro.
3. **Port casque (vert).** Se connecte à des écouteurs stéréo ou à une paire d'enceintes.
4. **Bouton d'éjection du lecteur optique.** Appuyez pour éjecter le plateau du lecteur optique.
5. **Fente pour carte MultiMediaCard(MMC) / xD-Picture (XD) / Secure Digital™ (SD) / High Capacity Secure Digital™(SDHC) / Memory Stick Pro™(MS/PRO).** Insérez une carte mémoire compatible dans cette fente.
6. **Bouton d'alimentation.** Appuyez sur ce bouton pour allumer l'ordinateur.
7. **Baie pour lecteur de disque optique.** Cette baie intègre un lecteur de disque optique.

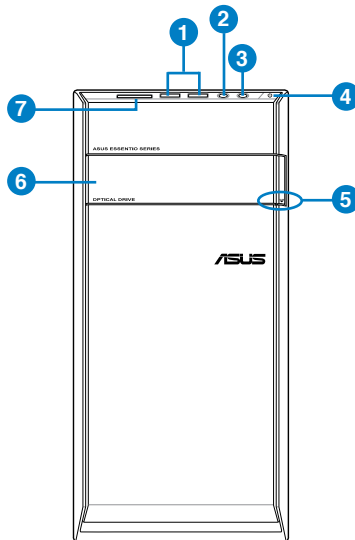

CM6331

1. **Ports USB 2.0.** Ces ports USB (Universal Serial Bus) 2.0 permettent de connecter des périphériques disposant de ports USB 2.0 (souris, imprimante, PDA, appareil photo).
2. **Port microphone (rose).** Ce port permet de connecter un micro.
3. **Port casque (vert).** Se connecte à des écouteurs stéréo ou à une paire d'enceintes.
4. **Bouton d'alimentation.** Appuyez sur ce bouton pour allumer l'ordinateur.
5. **Bouton d'éjection du lecteur optique.** Appuyez pour éjecter le plateau du lecteur optique.
6. **Baie pour lecteur de disque optique.** Cette baie intègre un lecteur de disque optique.
7. **Fente pour carte MultiMediaCard(MMC) / xD-Picture (XD) / Secure Digital™ (SD) / High Capacity Secure Digital™(SDHC) / Memory Stick Pro™(MS/PRO).** Insérez une carte mémoire compatible dans cette fente.

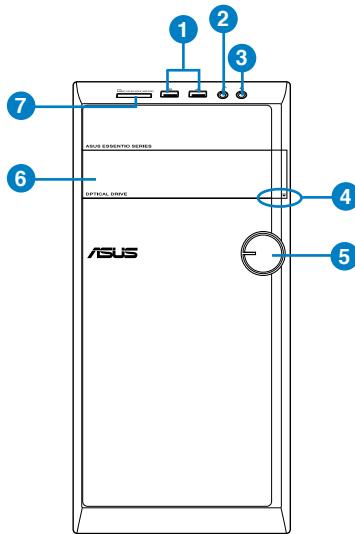

**CM6431**

1. **Ports USB 2.0.** Ces ports USB (Universal Serial Bus) 2.0 permettent de connecter des périphériques disposant de ports USB 2.0 (souris, imprimante, PDA, appareil photo).
2. **Port microphone (rose).** Ce port permet de connecter un micro.
3. **Port casque (vert).** Se connecte à des écouteurs stéréo ou à une paire d'enceintes.
4. **Bouton d'éjection du lecteur optique.** Appuyez pour éjecter le plateau du lecteur optique.
5. **Bouton d'alimentation.** Appuyez sur ce bouton pour allumer l'ordinateur.
6. **Baie pour lecteur de disque optique.** Cette baie intègre un lecteur de disque optique.
7. **Fente pour carte MultiMediaCard(MMC) / xD-Picture (XD) / Secure Digital™ (SD) / High Capacity Secure Digital™(SDHC) / Memory Stick Pro™(MS/PRO).** Insérez une carte mémoire compatible dans cette fente.

## Panneau arrière

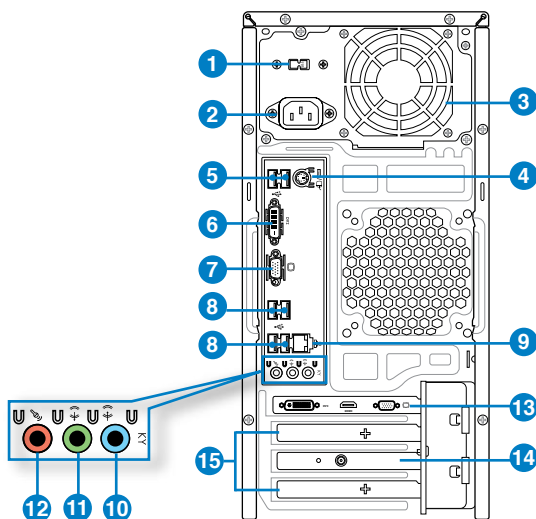

### CM6331, CM6431, CM6731

1. **Interrupteur de sélection du voltage.** Placez cet interrupteur sur le voltage approprié à votre région.
2. **Connecteur d'alimentation.** Branchez le cordon d'alimentation sur ce connecteur.
3. **Bouches d'aération.** Ces ouvertures du châssis permettent la ventilation de l'air.



NE PAS couvrir les bouches d'aération du châssis afin de garantir la bonne ventilation de votre ordinateur

4. **Port 2-en-1 souris + clavier PS/2 (mauve/vert).** Ce port est destiné à la connexion d'une souris et/ou d'un clavier PS/2.
5. **Ports USB 2.0.** Ces ports USB (Universal Serial Bus) 2.0 permettent de connecter des périphériques disposant de ports USB 2.0 (souris, imprimante, PDA, appareil photo).
6. **Port DVI-D.** Ce port (compatible HDCP) permet de connecter un moniteur DVI-D ou tout autre équipement doté d'un connecteur DVI-D.
7. **Port VGA.** Ce port permet de connecter un moniteur VGA ou tout autre équipement doté d'un connecteur VGA.
8. **Ports USB 2.0.** Ces ports USB (Universal Serial Bus) 2.0 permettent de connecter des périphériques disposant de ports USB 2.0 (souris, imprimante, PDA, appareil photo).
9. **Port réseau (RJ-45).** Ce port permet une connexion Gigabit à un réseau local par le biais d'un hub réseau.



## Indicateurs LED réseau

LED Activité/Lien		LED vitesse	
État	Description	État	Description
ÉTEINTE	Pas de lien	ÉTEINTE	Connexion 10Mbps
ORANGE	Lié	ORANGE	Connexion 100Mbps
CLIGNOTANTE	Activité de données	VERTE	Connexion 1Gbps

LED ACT/ LED  
LIEN VITESSE



Port réseau

- Port d'entrée audio (bleu clair).** Ce port permet de connecter un lecteur CD/DVD ou toute autre source audio.
- Port de sortie audio (vert).** Ce port permet de connecter un casque audio ou un haut-parleur. En configuration audio 4, 6 ou 8 canaux, ce port se connecte aux haut-parleurs avants d'un système d'enceintes.
- Port microphone (rose).** Ce port permet de connecter un microphone.



Reportez-vous au tableau de configuration audio ci-dessous pour une description de la fonction des ports audio en configuration 2, 4, 6 ou 8 canaux.

## Configurations audio 2, 4, 6 et 8 canaux

Port	Casque/2 canaux	4 canaux	6 canaux	8 canaux
Bleu clair (Panneau arrière)	Entrée audio	Sortie haut-parleurs arrières	Sortie haut-parleurs arrières	Sortie haut-parleurs arrières
Vert (Panneau arrière)	Sortie audio	Sortie haut-parleurs avants	Sortie haut-parleurs avants	Sortie haut-parleurs avants
Rose (Panneau arrière)	Entrée micro	Entrée micro	Haut-parleur central/Caisson de basse	Haut-parleur central/Caisson de basse
Vert (En façade)	-	-	-	Sortie haut-parleurs latéraux

- Carte graphique ASUS (sur une sélection de modèles).** Les ports de sortie vidéo disponibles sur cette carte graphique ASUS optionnelle varient en fonction des modèles.
- Carte réseau sans fil ASUS (sur une sélection de modèles).** Cette carte réseau sans fil optionnelle permet de connecter l'ordinateur à un réseau sans fil.
- Supports métalliques.** Retirez ces supports métalliques pour insérer une carte d'extension.

## Configurer votre ordinateur

Cette section vous offre des informations sur la connexion des composants principaux de l'ordinateur tels que le moniteur, le clavier, la souris et le cordon d'alimentation.

### Connecter un moniteur externe

#### Utiliser la carte graphique ASUS (disponible sur une sélection de modèles)

Pour connecter un moniteur externe à la carte graphique ASUS :

1. Connectez votre moniteur à l'un des ports d'affichage de la carte graphique ASUS.
2. Connectez le moniteur à une source d'alimentation.



Les ports d'affichage de la carte graphique ASUS peuvent varier en fonction des modèles.

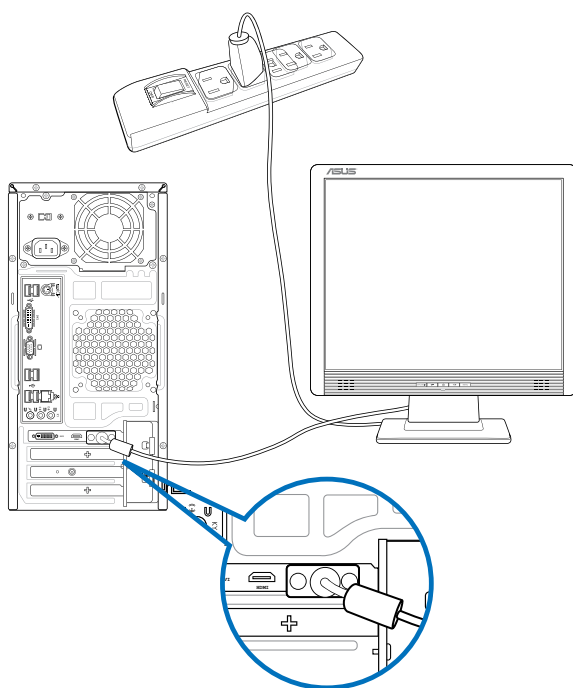

## Utiliser les ports d'affichage de la carte mère

Pour connecter un moniteur externe à l'un des ports d'affichage de la carte mère :

1. Connectez un moniteur VGA au port VGA, ou un moniteur DVI-D au port DVI-D, ou un moniteur HDMI au port HDMI localisé à l'arrière de votre ordinateur.
2. Connectez le moniteur à une source d'alimentation.

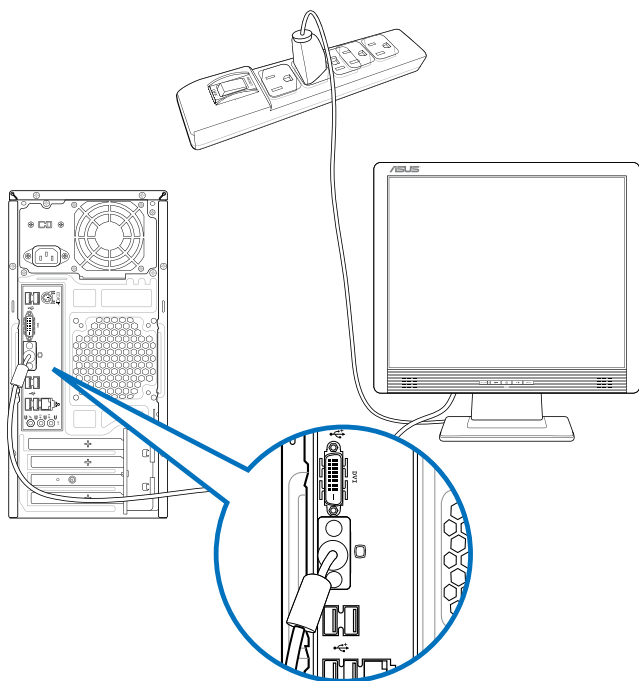

- Si votre ordinateur est accompagné d'une carte graphique, celle-ci est définie par défaut comme source d'affichage primaire dans le BIOS. Veillez donc à connecter votre moniteur à l'un des ports d'affichage disponibles sur la carte graphique.
- Pour connecter plusieurs moniteurs à votre ordinateur, consultez la section **Connecter plusieurs périphériques d'affichage** du Chapitre 3 de ce manuel pour plus de détails.

## Connecter un clavier et une souris USB

Connectez un clavier et/ou une souris USB aux ports USB situés à l'arrière de votre ordinateur.

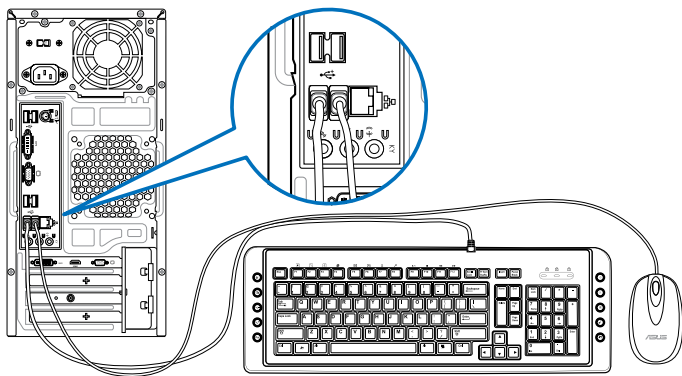

## Connecter le cordon d'alimentation

Connectez une extrémité du cordon d'alimentation au connecteur d'alimentation situé à l'arrière de votre ordinateur et l'autre extrémité à une prise électrique.

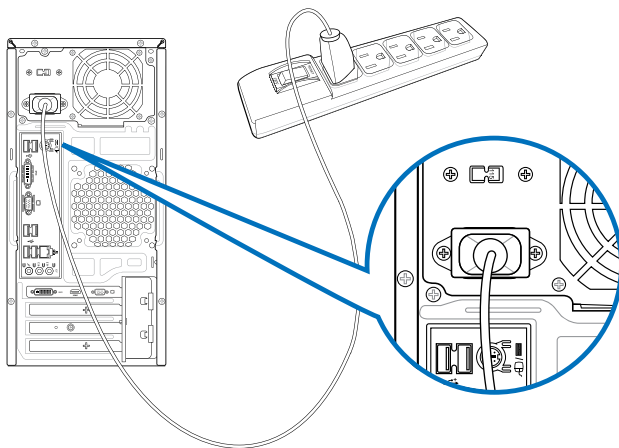

## Allumer ou éteindre l'ordinateur

Cette section décrit comment éteindre ou allumer votre ordinateur.

### Allumer votre ordinateur

Pour allumer votre ordinateur :

1. Placez l'ordinateur sous tension en mettant l'interrupteur d'alimentation sur la position "I",
2. Allumez votre moniteur.
3. Appuyez sur le bouton d'alimentation pour mettre en route l'ordinateur.

Bouton d'alimentation

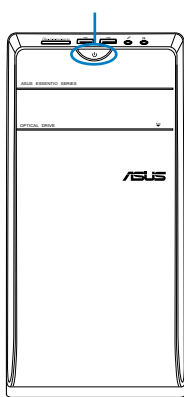

CM6731

Bouton d'alimentation

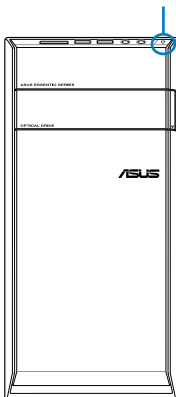

CM6331

Bouton d'alimentation

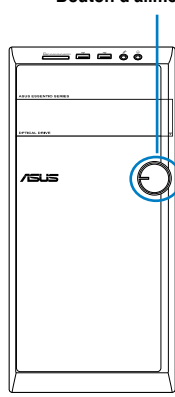



CM6431

4. Patientez le temps que le système d'exploitation se charge automatiquement.

### Éteindre votre ordinateur

Pour éteindre votre ordinateur :

1. Fermez toutes les applications en cours d'exécution.
2. Cliquez sur  dans le Bureau de Windows®.
3. Cliquez sur  pour fermer le système d'exploitation.



# Chapitre 2

## Utiliser Windows® 7

### Démarrer pour la première fois

Lorsque vous démarrez votre ordinateur pour la première fois, une série d'écrans apparaissent pour vous guider dans la configuration des paramètres de base du système d'exploitation Windows® 7.

#### Pour démarrer pour la première fois :

1. Allumez votre ordinateur. Patientez quelques minutes jusqu'à ce que l'écran **Configurer Windows** apparaisse.
2. Dans le menu déroulant, sélectionnez votre langue. Cliquez sur **Suivant**.
3. Dans les menus déroulant, sélectionnez votre **Pays ou région**, **Formats d'horaires et monétaires** et **Disposition du clavier**. Cliquez sur **Suivant**.
4. Entrez un identifiant unique dans les champs **nom d'utilisateur** et **nom de l'ordinateur**. Cliquez sur **Suivant**.
5. Entrez les informations nécessaires à la configuration du mot de passe, puis cliquez sur **Suivant**. Vous pouvez aussi cliquer sur **Suivant** pour ignorer cette étape.



---

Si vous souhaitez définir un mot de passe ultérieurement, référez-vous à la section **Configurer un compte d'utilisateur et un mot de passe** de ce chapitre.

---

6. Lisez attentivement les termes du contrat de licence. Cochez **J'accepte les termes du contrat de licence** puis cliquez sur **Suivant**.
7. Sélectionnez **Utiliser les paramètres recommandés** ou **Installer uniquement les mises à jour importantes** pour configurer les paramètres de sécurité de votre ordinateur. Pour ignorer cette étape, sélectionnez **Me redemander ultérieurement**.
8. Vérifiez vos paramètres de date et d'heure. Cliquez sur **Suivant**. Le système charge les nouveaux paramètres et redémarre. Vous pouvez dès lors commencer à utiliser votre ordinateur.

# Utiliser le Bureau de Windows® 7



---

Cliquez sur l'icône Démarrer  > **Aide et support** pour obtenir plus d'informations sur Windows® 7.

---

## Utiliser le menu Démarrer

Le menu Démarrer vous donne accès aux programmes, utilitaires et autres outils utiles pour votre ordinateur. Il permet également d'obtenir plus d'informations sur Windows 7 par le biais de la fonctionnalité **Aide et support**.

## Lancer des éléments du menu Démarrer

**Pour exécuter un élément du menu Démarrer :**

1. Dans la barre des tâches de Windows®, cliquez sur l'icône Démarrer .
2. Dans le menu Démarrer, sélectionnez l'élément à exécuter.



---

Vous pouvez épingler les programmes que vous souhaitez voir apparaître dans le menu Démarrer. Pour plus de détails, référez-vous à la section **Épingler des programmes dans le menu Démarrer ou la barre des tâches** de ce chapitre.

---

## Utiliser l'élément Mise en route

La fonctionnalité **Mise en route** du menu Démarrer contient des informations sur les tâches de base comme la personnalisation de Windows®, l'ajout de nouveaux utilisateurs et le transfert de fichiers pour vous aider à vous familiariser avec Windows® 7.

**Pour utiliser la fonctionnalité Mise en route :**

1. Dans la barre des tâches de Windows®, cliquez sur l'icône Démarrer  pour ouvrir le menu Démarrer.
2. Sélectionnez **Mise en route**. La liste des tâches disponibles apparaît.
3. Sélectionnez une tâche.

## Utiliser la barre des tâches

La barre des tâches vous permet de démarrer et de gérer les programmes ou outils installés sur votre ordinateur.

## Lancer un programme depuis la barre des tâches

**Pour lancer un programmes depuis la barre des tâches :**

- Dans la barre des tâches de Windows®, cliquez sur une icône pour lancer le programme/utilitaire associé. Cliquez de nouveau sur l'icône pour masquer le programme.



---

Vous pouvez épingler les programmes que vous souhaitez voir apparaître dans la barre des tâches. Pour plus de détails, référez-vous à la section **Épingler des programmes dans le menu Démarrer ou la barre des tâches** de ce chapitre.

---



## Épingler des éléments dans la liste des liens

Lorsque vous faites un clic droit sur une icône de la barre des tâches, une liste apparaît pour offrir un accès rapide à certains liens des programmes ou éléments. Vous pouvez épingler divers éléments dans la liste de liens comme la liste de vos sites Web favoris, les dossiers fréquemment utilisés ou vos fichiers multimédia préférés.

### Pour épingler des éléments à la liste de liens :

1. Dans la barre des tâches, faites un clic droit sur une icône.
2. Dans la liste des liens, faites un clic droit sur l'élément à épingler, puis sélectionnez **Épingler à cette liste**.

## Détacher des éléments de la liste de liens

### Pour détacher des éléments de la liste de liens :

1. Dans la barre des tâches, faites un clic droit sur une icône.
2. Dans la liste des liens, faites un clic droit sur l'élément à supprimer de la liste des liens, puis sélectionnez **Détacher de cette liste**.

## Épingler des programmes au menu Démarrer ou à la barre des tâches

### Pour épingler des programmes au menu Démarrer ou à la barre des tâches :

1. Dans la barre des tâches de Windows®, cliquez sur l'icône Démarrer  pour ouvrir le menu Démarrer.
2. Faites un clic droit sur l'élément à épingler au menu Démarrer ou à la barre des tâches.
3. Sélectionnez **Épingler à la barre des tâches** ou **Épingler au menu Démarrer**.



Vous pouvez aussi faire un clic droit sur l'icône d'un programme en cours d'exécution de la barre des tâches, puis sélectionner **Épingler ce programme à la barre des tâches**.

## Détacher des programmes du menu Démarrer

### Pour détacher des programmes du menu Démarrer :

1. Dans la barre des tâches de Windows®, cliquez sur l'icône Démarrer  pour ouvrir le menu Démarrer.
2. Dans le menu Démarrer, faites un clic droit sur le programme à détacher, puis sélectionnez **Supprimer de cette liste**.



## Détacher des programmes de la barre des tâches

### Pour détacher des programmes de la barre des tâches :

1. Dans la barre des tâches, faites un clic droit sur le programme à supprimer, puis sélectionnez **Détacher ce programme de la barre des tâches**.

## Utiliser la zone de notification

Par défaut, la zone de notification affiche les trois icônes suivantes :

	<b>Centre de maintenance</b> Cliquez sur cette icône pour afficher tous les messages d'alerte/notifications et ouvrir le Centre de maintenance Windows®.
	<b>Connexion réseau</b> Cette icône affiche l'état et la puissance du signal de la connexion avec ou sans fil.
	<b>Volume</b> Cliquez sur cette icône pour ajuster le volume.

### Afficher une notification d'alerte

Pour afficher une notification d'alerte :

- Cliquez sur l'icône , puis cliquez sur le message pour l'ouvrir.



---

Pour plus de détails, reportez-vous à la section **Utiliser le Centre de maintenance Windows®** de ce chapitre.

---

### Personnaliser les icônes et les notifications

Vous pouvez choisir d'afficher ou de masquer les icônes et les notifications de la barre des tâches ou de la zone de notification.

Pour personnaliser les icônes et les notifications :

1. Dans la zone de notification, cliquez sur l'icône .
2. Cliquez sur **Personnaliser**.
3. Dans le menu déroulant, sélectionnez le comportement de chaque icône ou élément.

## Gérer vos fichiers et vos dossiers

### Utiliser Windows® Explorer

Windows® Explorer vous permet de visualiser, gérer et organiser vos fichiers et dossiers.

#### Lancer Windows® Explorer

Pour démarrer Windows Explorer :

1. Dans la barre des tâches de Windows, cliquez sur l'icône Démarrer  pour ouvrir le menu Démarrer.
2. Cliquez sur **Ordinateur** pour lancer Windows Explorer.

## Explorer les fichiers et les dossiers

Pour explorer les fichiers et les dossiers de votre ordinateur :

1. Lancez Windows Explorer.
2. Localisez vos données à partir du volet de navigation ou d'affichage.
3. Dans la barre de navigation, cliquez sur la flèche pour afficher le contenu du disque dur ou du dossier.

## Personnaliser l'affiche des fichiers/dossiers

Pour personnaliser l'affichage de vos fichiers/dossiers :

1. Lancez Windows Explorer.
2. Localisez vos données à partir du volet de navigation.
3. Dans la barre d'outils, cliquez sur l'icône Affichage .
4. Dans le menu Affichage, déplacez le curseur pour sélectionner le mode d'affichage à utiliser.



---

Vous pouvez aussi cliquer n'importe où sur le volet d'affichage, cliquer sur **Affichage**, et sélectionner le type d'affichage désiré.

---

## Organiser vos fichiers

Pour organiser vos fichiers :

1. Lancez Windows Explorer.
2. Dans le champ **Organiser par**, cliquez pour afficher le menu déroulant.
3. Sélectionnez le type d'organisation désiré.

## Trier vos fichiers

Pour trier vos fichiers :

1. Lancez Windows Explorer.
2. Faites un clic droit n'importe où sur le volet d'affichage.
3. Dans le menu contextuel apparaissant à l'écran, sélectionnez **Trier par**, puis sélectionnez la méthode de tri désirée.

## Grouper vos fichiers

Pour grouper vos fichiers :

1. Lancez Windows Explorer.
2. Faites un clic droit n'importe où sur le volet d'affichage.
3. Dans le menu contextuel apparaissant à l'écran, sélectionnez **Regrouper par**, puis sélectionnez la méthode de groupage désirée.

## Créer un nouveau dossier

Pour créer un nouveau dossier :

1. Lancez Windows Explorer.
2. Dans la barre d'outils, cliquez sur **Nouveau dossier**.
3. Spécifiez un nom pour le nouveau dossier.



---

Vous pouvez aussi faire un clic droit n'importe où sur le volet d'affichage et cliquer sur **Nouveau > Dossier**.

---

## Sauvegarder vos fichiers

### Configurer une sauvegarde

Pour configurer une sauvegarde :

1. Cliquez sur  > **Tous les programmes > Maintenance > Sauvegarder et restaurer**.
2. Cliquez sur **Configurer la sauvegarde**. Cliquez sur **Suivant**.
3. Sélectionnez l'emplacement de sauvegarde. Cliquez sur **Suivant**.
4. Sélectionnez **Laissez Windows choisir (recommandé)** ou **Me laisser choisir** comme mode de sauvegarde.



---

Si vous sélectionnez **Laisser Windows choisir**, Windows ne sauvegardera pas les programmes, les fichiers au format FAT, les fichiers contenus dans la corbeille ou les fichiers temporaires dont la taille est supérieure ou égale à 1Go.

---

5. Suivez les instructions apparaissant à l'écran pour terminer le processus de sauvegarde.

## Restaurer le système

La fonctionnalité Restauration du système de Windows® crée un point de sauvegarde de vos paramètres système à une certaine date et heure. Cette fonction vous permet de restaurer ou annuler les modifications apportées au système sans que ce la n'affecte vos données personnelles.

Pour restaurer votre système :

1. Fermez toutes les applications en cours d'exécution.
2. Cliquez sur  > **Tous les programmes > Accessoires > Outils système > Restauration du système**.
3. Suivez les instructions apparaissant à l'écran pour terminer le processus de restauration.

# Protéger votre ordinateur

## Utiliser le Centre de maintenance de Windows® 7

Dans le Centre de maintenance de Windows® 7 vous pourrez trouver des messages d'alerte, des informations sur la sécurité et la maintenance du système et la possibilité de dépanner automatiquement certains problèmes ordinaires de l'ordinateur.



Vous pouvez personnaliser les notifications. Pour plus de détails, référez-vous à la section **Personnaliser les icônes et les notifications** de ce chapitre.

## Lancer le Centre de maintenance de Windows® 7

### Pour ouvrir le Centre de maintenance de Windows® 7 :

1. Pour ouvrir le Centre de maintenance de Windows 7, cliquez sur l'icône , puis cliquez sur **Ouvrir le Centre de maintenance**.
2. Dans le Centre de maintenance de Windows 7, sélectionnez l'une des tâches disponibles.

## Utiliser Windows® Update

Windows Update vous permet de vérifier et installer les dernières mises à jour pour améliorer la sécurité et les performances de votre ordinateur.

## Lancer Windows® Update

### Pour ouvrir Windows® Update :

1. Dans la barre des tâches de Windows®, cliquez sur l'icône Démarrer  pour ouvrir le menu Démarrer.
2. Sélectionnez **Tous les programmes > Windows Update**.
3. À partir de l'écran de Windows Update, sélectionnez la tâche à effectuer.

## Configurer un compte d'utilisateur et mot de passe

Vous pouvez créer des comptes d'utilisateurs et mot de passe pour les personnes utilisant l'ordinateur.

## Configurer un compte d'utilisateur

### Pour configurer un compte d'utilisateur :

1. Dans la barre des tâches de Windows®, cliquez sur  > **Mise en route > Ajouter de nouveaux utilisateurs à mon ordinateur**.
2. Sélectionnez **Gérer un autre compte**.
3. Sélectionnez **Créer un nouveau compte**.
4. Spécifiez le nom du nouvel utilisateur.
5. Définissez le type d'utilisateur sur **Utilisateur standard** ou **Administrateur**.
6. Une fois terminé, cliquez sur **Créer un compte**.

## Définir un mot de passe utilisateur

### Pour configurer un mot de passe utilisateur :

1. Sélectionnez l'utilisateur pour lequel vous souhaitez définir un mot de passe.
2. Sélectionnez **Créer un mot de passe**.
3. Entrez le mot de passe et confirmez-le. Définissez un indice de mot de passe.
4. Une fois terminé, cliquez sur **Créer un mot de passe**.

## Activer le logiciel anti-virus

Trend Micro Internet Security est un logiciel anti-virus pré-installé sur votre ordinateur. Après l'avoir activé, vous bénéficierez d'une période d'essai de 60 jours avant que le logiciel n'expire. L'achat d'une clé de licence est nécessaire une fois la période d'essai terminée.

### Pour activer Trend Micro Internet Security :

1. Exécutez l'application Trend Micro Internet Security.
2. Lisez attentivement les termes de la licence. Cliquez sur **Agree & Activate**.
3. Entrez votre adresse e-mail et sélectionnez votre emplacement géographique. Cliquez sur **Suivant**.
4. Cliquez sur **Finish** pour terminer l'activation.

## Centre d'Aide et support Windows®

Le centre d'Aide et de support Windows® vous guide dans l'utilisation de la plate-forme Windows® 7.

Pour lancer le centre d'Aide et support Windows®, cliquez sur  > **Aide et support**.



---

Assurez-vous d'être connecté à Internet pour obtenir les derniers fichiers d'aide pour Windows®.

---

# Chapitre 3

## Connecter des périphériques

### Connecter un périphérique de stockage USB

Cet ordinateur de bureau dispose de ports USB 2.0/1.1 sur les panneaux avant et arrière. Les ports USB vous permettent de connecter des périphériques USB tels que des dispositifs de stockage.

#### Pour connecter un périphérique de stockage USB :

- Insérez le périphérique de stockage USB sur l'un des ports USB de votre ordinateur.

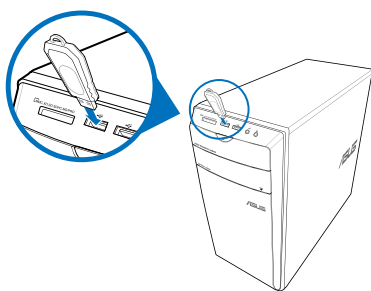

Panneau avant

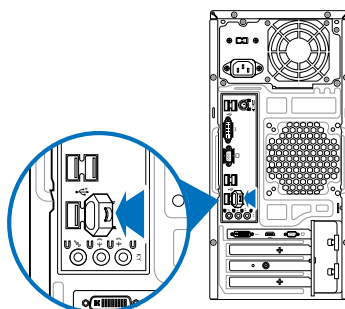

Panneau arrière

#### Pour retirer le périphérique de stockage USB :

1. Cliquez sur l'icône  située dans la zone de notification de Windows, puis cliquez sur **Éjecter (Nom de votre disque amovible USB)**.

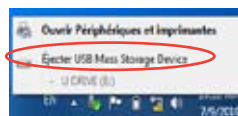

2. Lorsque le message **Le matériel peut être retiré en toute sécurité** apparaît, déconnectez le périphérique de stockage USB de votre ordinateur.



**NE PAS** retirer le périphérique de stockage USB lorsque des données sont en cours de transfert. Le faire peut causer la perte de données ou endommager le périphérique de stockage USB.

## Connecter un microphone ou un système de haut-parleurs

Cet ordinateur de bureau intègre un port micro et plusieurs ports audio localisés sur le panneau avant et arrière. Les ports audio situés à l'arrière de l'ordinateur permettent de configurer un système de haut-parleurs à 2, 4; 6 ou 8 canaux.

### Connecter un casque audio ou un micro

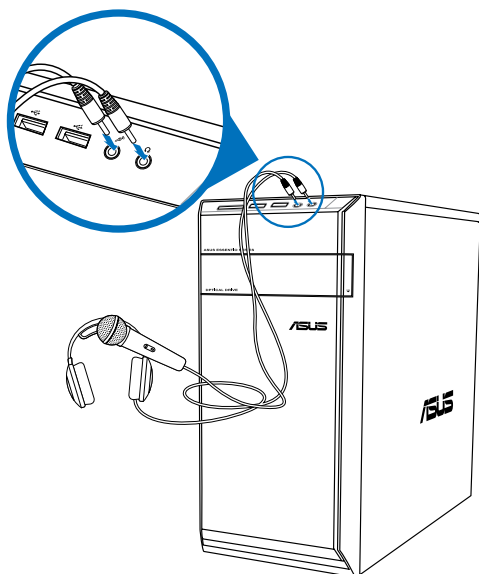

### Connecter un système de haut-parleurs 2.0

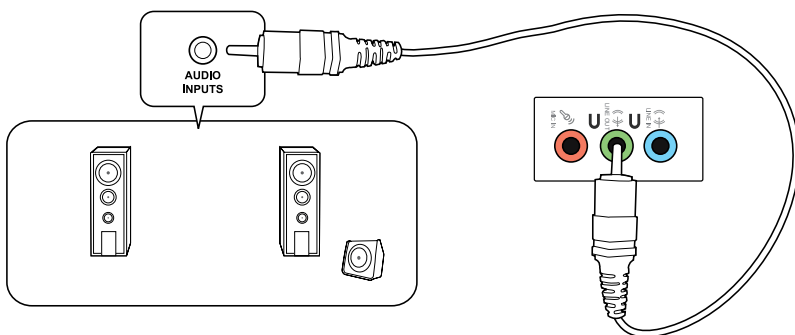



### Connecter un système de haut-parleurs 4.1

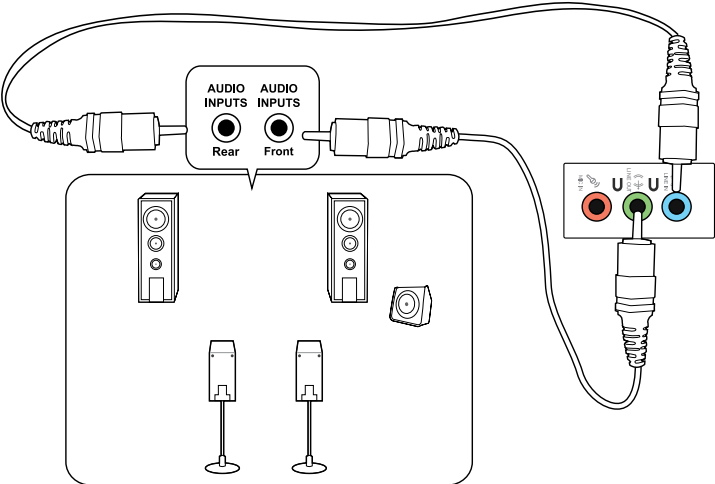

### Connecter un système de haut-parleurs 6.1

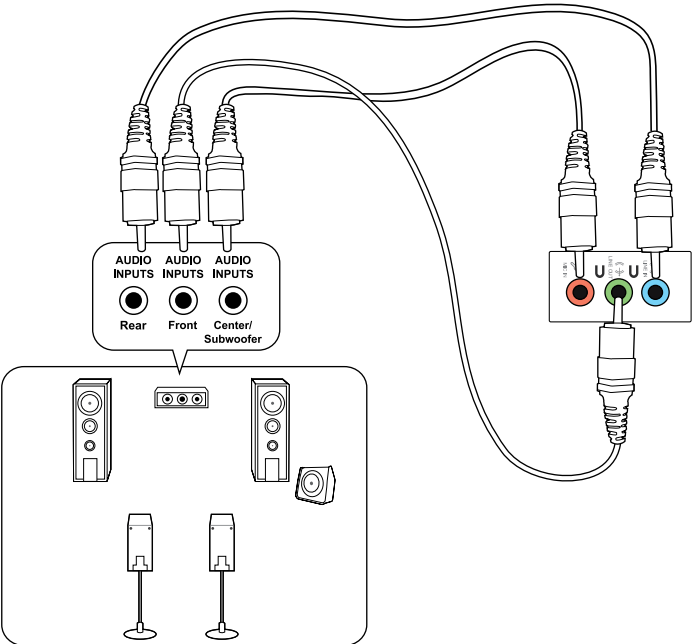

## Connecter un système de haut-parleurs 8.1

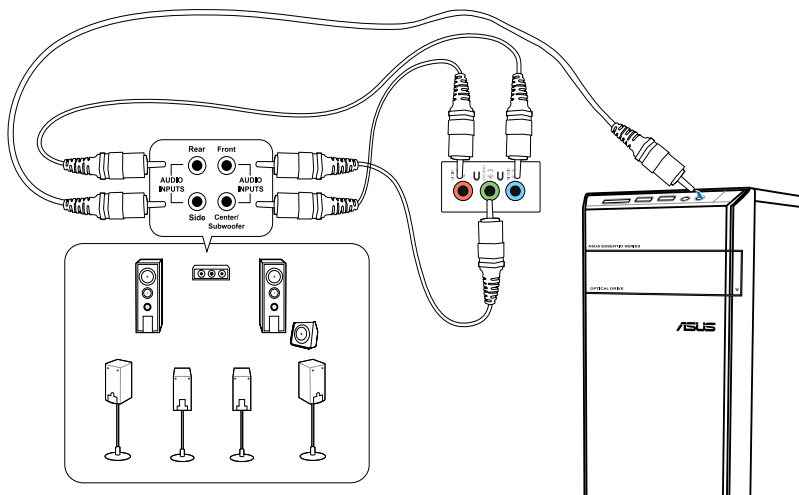

## Connecter plusieurs périphériques d'affichage

Votre ordinateur de bureau dispose de ports VGA, HDMI, et DVI vous permettant de connecter plusieurs périphériques d'affichage.



Lorsqu'une carte graphique est installée sur votre ordinateur, connectez les moniteurs sur les ports de sortie intégrés à la carte graphique.

## Configurer plusieurs affichages

Lors de l'utilisation de plusieurs moniteurs, vous pouvez définir le mode d'affichage. Vous pouvez utiliser le moniteur secondaire pour dupliquer l'écran principal ou pour étendre le Bureau de Windows.

### Pour configurer plusieurs affichages :

1. Éteignez votre ordinateur.
2. Connectez les deux moniteurs à l'ordinateur et les cordons d'alimentation aux moniteurs. Voir section **Configurer votre ordinateur** du chapitre 1 pour plus de détails sur la connexion d'un moniteur à votre ordinateur.

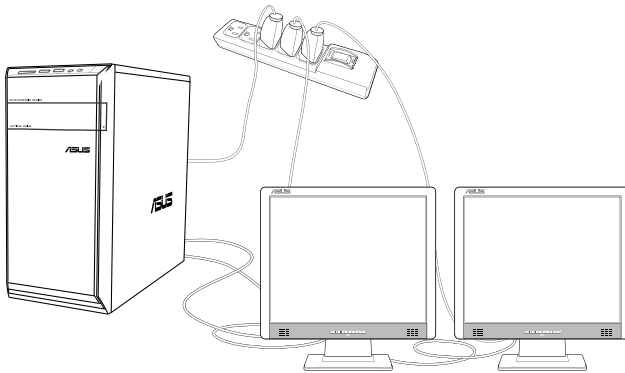

Sur certains modèles de cartes graphiques, seul le moniteur défini comme source d'affichage principale affiche du contenu lors du POST. Le double affichage ne fonctionnant que sous le système d'exploitation Windows.

3. Allumez votre ordinateur.
4. Suivez l'une des méthodes suivantes pour ouvrir l'écran **Résolution d'écran** :
  - Cliquez sur  > **Panneau de configuration** > **Apparence et personnalisation** > **Affichage** > **Modifier les paramètres d'affichage**.
  - Faites un clic droit n'importe où sur le Bureau de Windows. Dans le menu contextuel, cliquez sur **Personnaliser** > **Affichage** > **Modifier les paramètres d'affichage**.
5. Sélectionnez un mode d'affichage dans le menu déroulant **Affichages multiples**.
  - **Dupliquer ces affichages** : sélectionnez cette option pour que le moniteur additionnel duplique le contenu de votre moniteur principal.
  - **Étendre ces affichages** : sélectionnez cette option pour étendre le Bureau de Windows sur le moniteur additionnel. Cette option permet d'accroître la taille du Bureau.
  - **Afficher le Bureau uniquement sur 1 / 2** : sélectionnez cette option pour n'afficher le contenu que sur l'un des deux moniteurs.
  - **Supprimer cet affichage** : sélectionnez cette option pour supprimer l'affichage sélectionné.

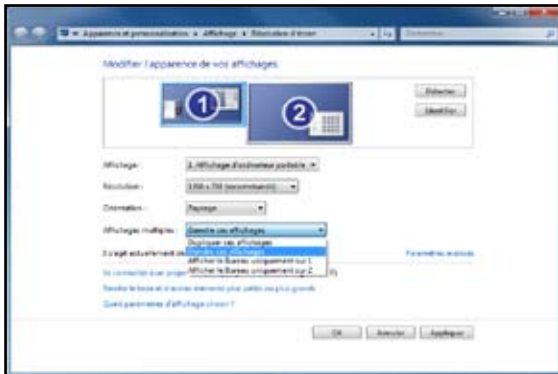

6. Cliquez sur **Appliquer** ou **OK**, puis cliquez sur **Conserver les modifications** à l'apparition du message de confirmation.



## Connecter un téléviseur HD

Reliez votre ordinateur à un téléviseur Haute Définition (HDTV) par le biais du port HDMI.



- Vous devez faire l'achat d'un câble HDMI pour connecter un téléviseur HD à votre ordinateur. Le câble HDMI est vendu séparément.
- Pour obtenir une qualité d'image optimale, utilisez un câble HDMI d'une longueur inférieure à 15 mètres.



# Chapitre 4

## Utiliser votre ordinateur

### Posture recommandée lors de l'utilisation de l'ordinateur

Lorsque vous utilisez votre ordinateur de bureau, maintenir une posture adéquate est nécessaire afin d'éviter de fatiguer vos poignets, vos mains et autres articulations ou muscles. Cette section offre des astuces permettant d'éviter les éventuelles gênes physiques ou les blessures pouvant résulter de l'utilisation de votre ordinateur de bureau.

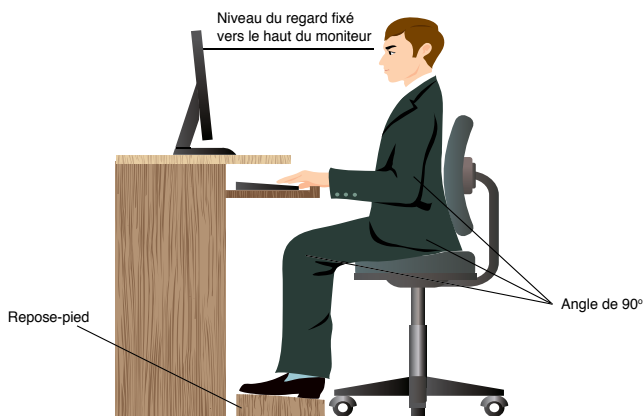

#### Pour maintenir une posture adéquate :

- Positionnez votre chaise de telle sorte que vos coudes soient au même niveau ou légèrement plus haut que le clavier afin d'assurer un meilleur confort de frappe.
- Ajustez la hauteur de votre chaise de telle sorte que vos genoux soient à une hauteur légèrement plus haute que vos hanches afin de relaxer l'arrière de vos cuisses. Si nécessaire, utilisez un repose-pied pour surélever le niveau de vos genoux.
- Ajustez le dossier de votre chaise de telle sorte que la base de votre colonne vertébrale soit fermement supportée et légèrement inclinée vers l'arrière.
- Maintenez-vous droit avec vos genoux, coudes et hanches à un angle approximatif de 90° lorsque vous faites face à votre ordinateur.
- Placez le moniteur directement en face de vous, et ajustez l'angle d'inclinaison du moniteur sur votre angle de vision de sorte à ce que votre regard soit légèrement incliné vers le bas.
- Maintenez la souris à proximité du clavier, et si nécessaire, utilisez un repose-poignet pour réduire la pression sur vos poignets lors de la saisie au clavier.
- Utilisez votre ordinateur dans un environnement à l'éclairage confortable, et maintenez-le à distance des rayons du soleil ou de sources éblouissantes telles que des fenêtres.
- Prenez des mini-pauses régulières en cas d'utilisation prolongée de l'ordinateur.

## Utiliser le lecteur de cartes mémoire

Les appareils photos numériques et autres équipements d'imagerie numérique utilisent des cartes mémoire pour stocker des photos numériques ou des fichiers multimédia. Le lecteur de carte mémoire intégré en façade de votre ordinateur permet la lecture et l'écriture de données sur une variété de formats de cartes mémoire.

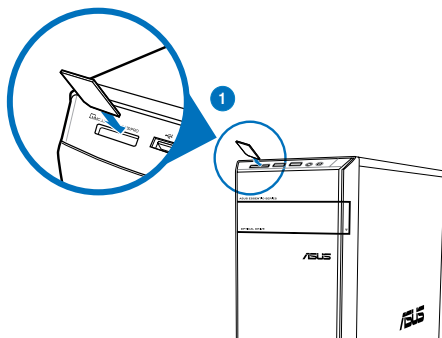

### Pour utiliser une carte mémoire :

1. Soulevez le capot situé en façade.
2. Insérez la carte dans la fente appropriée à votre format de carte mémoire.



- Une carte mémoire est conçue de telle sorte qu'elle ne puisse être insérée que dans une seule direction. NE PAS forcer l'insertion de la carte mémoire pour éviter de l'endommager.
- Vous pouvez insérer plusieurs cartes mémoire à la fois et les utiliser indépendamment. Ne placez toutefois qu'une seule carte mémoire par fente.

3. Sélectionnez l'action à effectuer lors de l'apparition de la fenêtre d'**Exécution automatique** pour accéder à vos fichiers.



- Si l'Exécution automatique n'est pas activée sur votre ordinateur, cliquez d'abord sur le bouton **Démarrer** de la barre des tâches de Windows® 7, puis sur **Ordinateur** et double-cliquez sur l'icône de la carte mémoire à laquelle vous souhaitez accéder.
- Chaque fente pour carte mémoire possède sa propre icône de lecteur et apparaît dans le volet d'affichage de l'écran **Ordinateur**.
- Le voyant LED du lecteur de carte mémoire s'allume et clignote lorsque des données sont lues ou écrites sur la carte mémoire.

4. Une fois terminé, faites un clic droit sur l'icône de la carte mémoire de l'écran **Ordinateur**, cliquez sur **Éjecter** puis retirez la carte.



Ne retirez jamais une carte mémoire lors de la lecture, de la copie, du formatage ou de la suppression de données sur la carte. Le faire peut entraîner la perte de vos données.



Pour éviter les pertes de données, utiliser la fonctionnalité "Retirer le périphérique en toute sécurité et éjecter le média" de la zone de notification de Windows avant de retirer votre carte mémoire.

## Utiliser le lecteur optique

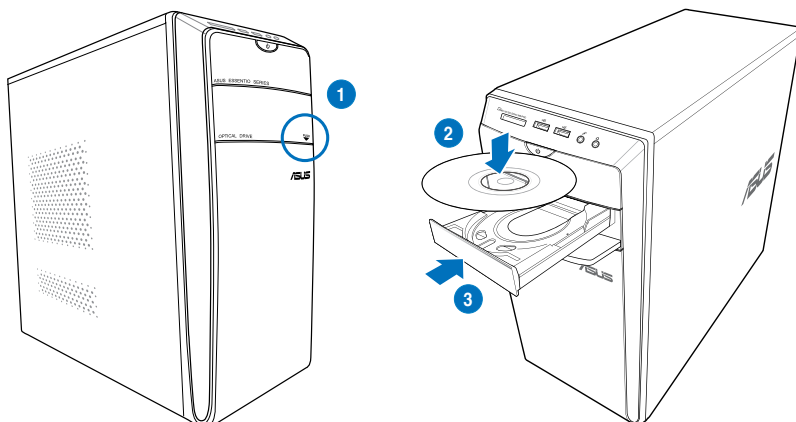

### Insérer un disque optique

#### Pour insérer un disque optique :

1. Lorsque votre ordinateur est allumé, appuyez sur le bouton d'éjection pour ouvrir le plateau du lecteur optique.
2. Placez le disque sur le plateau avec la face imprimée tournée vers le haut.
3. Poussez légèrement le plateau pour le refermer.
4. Sélectionnez l'action à effectuer lors de l'apparition de la fenêtre d'**Exécution automatique** pour accéder à vos fichiers.



Si l'Exécution automatique n'est pas activée sur votre ordinateur, cliquez d'abord sur le bouton **Démarrer** de la barre des tâches de Windows® 7, puis sur **Ordinateur** et double-cliquez sur l'icône du lecteur de CD/DVD auquel vous souhaitez accéder.

### Retirer un disque optique

#### Pour retirer un disque optique :

1. Lorsque votre ordinateur est allumé, effectuez l'une des actions suivantes pour ouvrir le plateau du lecteur optique.
  - Appuyez sur le bouton d'éjection.
  - Faites un clic droit sur l'icône du lecteur CD/DVD de l'écran **Ordinateur**, puis cliquez sur **Éjecter**.
2. Retirez le disque du plateau.



# Utiliser le clavier multimédia (sur une sélection de modèles)



Le clavier varie en fonction des pays de commercialisation. Les illustrations ci-dessous sont données à titre indicatif.

## Clavier ASUS PRIMAX/KB2621



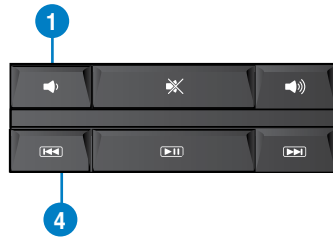

Touches	Description
1.	Volume -
2.	Active/désactive le son.
3.	Volume +
4.	Piste précédente.
5.	Lecture ou pause d'un fichier multimédia.
6.	Piste suivante.



Les touches de fonction spéciales fonctionnent sous Windows® Vista / Windows® 7.

## Clavier filaire ASUS KB34211



Raccourcis	Description
1. 	Active ou désactive le son.
2. 	Baisse le volume.
3. 	Augmente le volume.

Les touches de fonction spéciales fonctionnent sous **Windows®** Vista / Windows® 7 / XP.



## Clavier filaire ASUS PK1100





# Chapitre 5

## Se connecter à Internet

### Connexion filaire

Utilisez un câble RJ-45 pour connecter votre ordinateur à un modem câble/ADSL ou à un réseau local.

### Connexion via un modem câble/ADSL

Pour vous connecter via un modem câble/ADSL :

1. Configurer votre modem câble/ADSL.



Pour plus de détails, reportez-vous à la documentation accompagnant votre modem câble/ADSL.

2. Connectez une extrémité du câble RJ-45 au port réseau (RJ-45) situé à l'arrière de votre ordinateur et l'autre extrémité à un modem câble/ADSL.

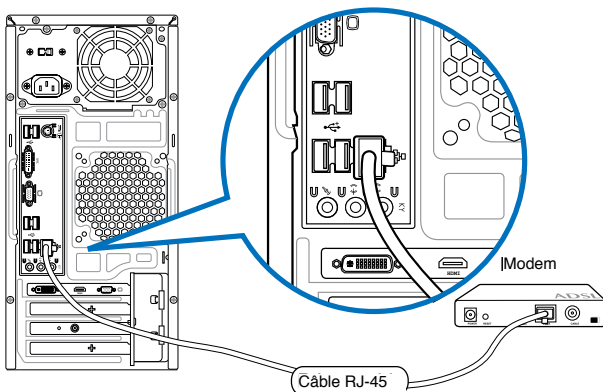

3. Allumez le modem câble/ADSL et votre ordinateur.
4. Configurez les paramètres de connexion Internet appropriés.



Contactez votre FAI (Fournisseur d'accès à Internet) pour plus de détails sur la configuration de vos paramètres Internet.

## Connexion via un réseau local

Pour vous connecter à un réseau local :

1. Connectez une extrémité du câble RJ-45 au port réseau (RJ-45) situé à l'arrière de votre ordinateur et l'autre extrémité au hub réseau de votre réseau local.

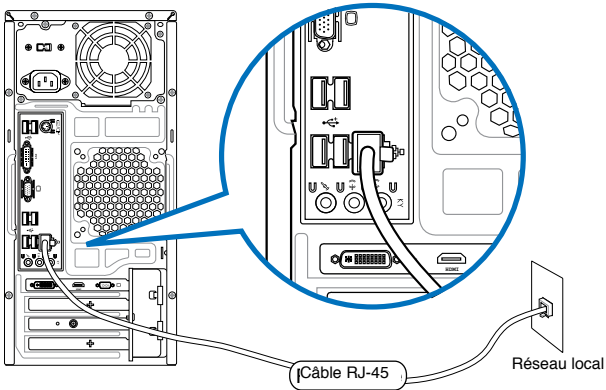

2. Allumez votre ordinateur.
3. Configurez les paramètres de connexion Internet appropriés.



---

Contactez votre administrateur réseau pour toute assistance ou détails sur la configuration de votre connexion Internet.

---

## Connexion sans fil (sur une sélection de modèles)

Connectez votre ordinateur à Internet par le biais d'une connexion réseau sans fil .



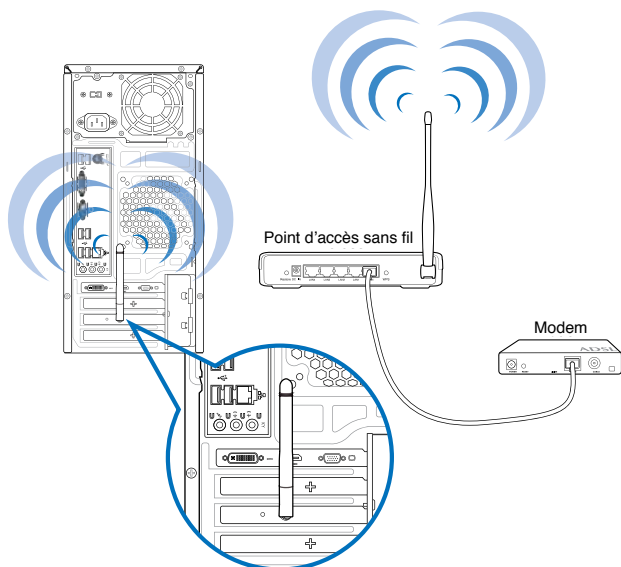

Pour établir une connexion sans fil, vous devez connecter l'ordinateur à un point d'accès sans fil.



- Pour accroître la portée et la sensibilité du signal radio sans fil, connectez les antennes externes aux connecteurs réservés sur la carte réseau sans fil ASUS.
- Placez les antennes dessus le châssis de l'ordinateur pour garantir une réception sans fil optimale.
- Les antennes sans fil sont des accessoires optionnels et vendus séparément.

### Pour connecter l'ordinateur à un réseau sans fil :

1. Cliquez sur l'icône réseau  de la zone de notification pour afficher une liste des réseaux sans fil disponibles.
2. Sélectionnez le réseau sans fil auquel vous souhaitez établir une connexion, puis cliquez sur **Connecter**.
3. Il se peut qu'il vous soit demandé d'entrer une clé de sécurité réseau. Si c'est le cas; entrez la clé appropriée puis cliquez sur **OK**.
4. Patientez le temps que votre ordinateur établisse une connexion au réseau sans fil.
5. La connexion sans fil est établie. L'état de la connexion apparaît et l'icône réseau  affiche le station **Connecté**.



# Chapitre 6

## Utiliser les utilitaires



Le DVD de support et le DVD de restauration peuvent ne pas être inclus dans la boîte de votre ordinateur. Vous pouvez utiliser la partition de restauration pour créer un DVD de support et de restauration. Pour plus de détails, référez-vous à la section **Restaurer le système** de ce chapitre.

### ASUS AI Suite II

ASUS AI Suite II est une interface tout-en-un intégrant divers utilitaires ASUS pouvant être exécutés simultanément.

#### Installer AI Suite II

Pour installer AI Suite II :

1. Placez le DVD de support dans votre lecteur optique. L'onglet d'installation des pilotes apparaît si la fonction d'Exécution automatique a été activée pour votre lecteur optique.
2. Cliquez sur l'onglet **Utilitaires**, puis cliquez sur **AI Suite II**.
3. Suivez les instructions apparaissant à l'écran pour terminer l'installation.

#### Utiliser AI Suite II

AI Suite II démarre automatiquement lors de l'ouverture d'une session Windows®. L'icône AI Suite II apparaît dans la zone de notification de Windows®. Cliquez sur cette icône pour ouvrir la barre des menus d'AI Suite II.

Cliquez sur l'un des boutons pour lancer l'utilitaire désiré, surveiller l'état du système, mettre à jour le BIOS de la carte mère, afficher les informations relatives au système ou personnaliser les paramètres d'AI Suite II.

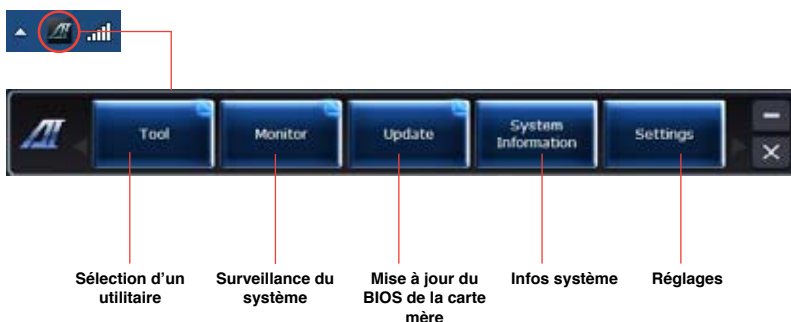



## Menu des utilitaires

Le menu **Tool** (Outils) intègre les fonctions EPU, Probe II, et Sensor Recorder.

### Lancer EPU

EPU est un outil de gestion de l'alimentation efficace répondant à différents besoins. Cet utilitaire propose différents modes permettant de réaliser des économies d'énergie. Sélectionner Auto fait basculer automatiquement le système d'un mode à un autre en fonction de l'état actuel du système. Vous pouvez également personnaliser chacun des modes en configurant par exemple la fréquence du CPU, le voltage vCore, et le contrôle du ventilateur.

#### Pour lancer EPU:

- Cliquez sur **Tool** (Outils) > **EPU** dans la barre des menus d'AI Suite II.



**Affiche le message ci-dessous si aucun moteur d'économies d'énergie n'a été détecté.**

**Mode actuel**

**Les éléments illuminés indiquent qu'ils ont été activés**

**Affiche le montant de CO2 réduit**

**\*Affiche le montant total ou actuel de CO2 réduit**

**Affiche la consommation électrique du CPU**

**Paramètres avancés de chaque mode**

**Modes de fonctionnement**

**Affiche les propriétés système de chaque mode**



- \* Sélectionnez **From EPU Installation** (Depuis l'installation de EPU) pour afficher le montant de CO2 réduit depuis l'installation d'EPU.
- \* Sélectionnez **From the Last Reset** (Depuis la dernière réinitialisation) pour afficher le montant de CO2 réduit depuis l'utilisation du bouton Clear (Effacer) 

## Lancer et configurer Probe II

Probe II est un utilitaire qui contrôle l'activité des composants cruciaux de l'ordinateur ; il détecte et vous avertit de tout problème survenant sur l'un de ces composants. PC Probe II surveille entre autres la vitesse de rotation des ventilateurs, la température du CPU, et les voltages du système. Grâce à cet utilitaire, vous serez assuré que votre ordinateur fonctionne dans des conditions d'opération saines.

### Pour lancer Probe II :

- Cliquez sur **Tool** (Outils) > **Probe II** à partir de la barre des menus d'AI Suite II.

### Pour configurer Probe II :

- Cliquez sur les onglets **Voltage/Temperature/Fan Speed** (Voltage/Température/Vitesse des ventilateurs) pour activer les sondes ou ajuster les valeurs seuil des sondes.
- Cliquez sur l'onglet **Preference** (Préférences) pour personnaliser certains paramètres de **Probe II** comme le cycle de détection et l'unité de mesure de la température.



Enregistre la

configuration

Charge un profil  
de configuration

Restaure les  
valeurs seuil par  
défaut des sondes

Applique les  
modifications

## Lancer et configurer Sensor Recorder

Sensor Recorder vous permet de surveiller les changements intervenus dans votre système tels que la température, le voltage et la vitesse de rotation des ventilateurs. Vous pouvez aussi visualiser un historique des événements.

### Pour lancer Sensor Recorder :

- Cliquez sur **Tool (Outils) > Sensor Recorder** à partir de la barre des menus d'AI Suite II.

### Pour configurer Sensor Recorder :

- Cliquez sur l'onglet **Voltage/Temperature/Fan Speed** et sélectionnez les éléments à surveiller.
- L'onglet **History Record (Historique)** permet d'enregistrer les informations obtenues par les sondes de surveillances activées.

The screenshot shows the ASUS Sensor Recorder application window. The interface includes a top menu bar with 'Voltage', 'Temperature', 'Fan Speed', and 'History Record'. A central graph displays system voltage over time, with a red dot indicating a specific point on the curve. A right-hand sidebar lists various system components and their current status. At the bottom, there are several control buttons: 'Tool', 'Monitor', 'Update', 'Update Information', and 'Settings'. Red lines with text boxes point to specific features: 'Sélectionnez les sondes de surveillance à activer' points to the 'Voltage' tab; 'Faites glisser pour afficher l'état pour une période spécifique' points to the red dot on the graph; 'Cliquez pour restaurer le mode par défaut' points to the 'Tool' button; 'Cliquez pour faire un zoom avant/arrière sur l'axe X' points to the 'Monitor' button; and 'Cliquez pour faire un zoom avant/arrière sur l'axe Y' points to the 'Update' button.

Sélectionnez les sondes de surveillance à activer

Faites glisser pour afficher l'état pour une période spécifique

Cliquez pour restaurer le mode par défaut

Cliquez pour faire un zoom avant/arrière sur l'axe X

Cliquez pour faire un zoom avant/arrière sur l'axe Y

## Menu de surveillance

Le menu **Monitor** (Surveillance) permet de visionner la liste des sondes de surveillance et l'état de la fréquence du CPU.

### Sensor (Sondes)

Le panneau **Sensor** permet de visionner la liste des sondes surveillant la vitesse de rotation des ventilateurs, la température du CPU et les tensions.

#### Pour ouvrir le panneau de surveillance :

- Cliquez sur **Monitor** (Surveillance) > **Sensor** (Sondes) à partir de la barre des menus d'AI Suite II pour afficher ce panneau.

### CPU Frequency (Fréquence du CPU)

Le panneau **CPU Frequency** affiche la fréquence et l'usage actuel du CPU.

#### Pour ouvrir le panneau de surveillance de la fréquence du CPU :

- Cliquez sur **Monitor** (Surveillance) > **CPU Frequency** (Fréquence du CPU) à partir de la barre des menus d'AI Suite II pour afficher ce panneau.

## Menu de mise à jour du BIOS

Le menu **Update** (Mise à jour) permet de mettre à jour le BIOS et le logo de démarrage de la carte mère.

### ASUS Update

ASUS Update est un utilitaire vous permettant de gérer, sauvegarder et mettre à jour le BIOS de la carte mère sous Windows®. Fonctionnalités d'ASUS Update : Mise à jour directe du BIOS à partir d'Internet, téléchargement de la dernière version du BIOS sur Internet, mise à jour du BIOS à partir d'un fichier BIOS, sauvegarde du fichier BIOS actuel, visualisation des informations de version du BIOS.

#### Mise à jour du BIOS

##### Mise à jour à partir d'Internet

1. Dans la liste des options, sélectionnez **Update BIOS from Internet** (Mettre à jour le BIOS depuis Internet) et cliquez sur **Next** (Suivant).
2. Sélectionnez le site FTP ASUS le plus proche.  
Cochez les deux options disponibles pour activer la mise à niveau inférieure et la sauvegarde automatique du BIOS.
3. Sélectionnez la version du BIOS à télécharger et cliquez sur **Next** (Suivant).  
Si aucune nouvelle version du BIOS n'est disponible, un message apparaîtra à l'écran.
4. Cliquez sur **Yes** (Oui) si vous souhaitez modifier le logo de démarrage du BIOS, soit l'image apparaissant lors du POST (Power-On Self-Tests). Cliquez sur **No** (Non) pour continuer.
5. Suivez les instructions apparaissant à l'écran pour compléter la mise à jour.

### Mise à jour à partir d'un fichier BIOS

1. Dans la liste des options, sélectionnez **Update BIOS from file** (Mettre à jour le BIOS à partir d'un fichier BIOS) puis cliquez sur **Next** (Suivant).
2. Cliquez sur **Browse** (Parcourir) pour localiser le fichier du BIOS puis cliquez sur **Next** (Suivant).
3. Cliquez sur **Yes** (Oui) si vous souhaitez modifier le logo de démarrage du BIOS, soit l'image apparaissant lors du POST (Power-On Self-Tests). Cliquez sur **No** (Non) pour continuer.
4. Suivez les instructions apparaissant à l'écran pour compléter la mise à jour.

### Menu d'informations du système

Le menu **System Information** (Infos système) affiche des informations concernant la carte mère, au CPU et aux modules mémoire.

- Cliquez sur l'onglet **MB** (Carte mère) pour afficher les détails sur la fabricant de la carte mère, le nom du produit, la version et le BIOS.
- Cliquez sur l'onglet **CPU** pour visualiser les informations relatives au processeur et à la mémoire cache.
- Cliquez sur l'onglet **SPD** puis sélectionnez un module mémoire pour afficher les détails sur ce module mémoire.

### Menu des réglages

Cliquez sur **Settings** (Paramètres) pour personnaliser les options de la barre des menus.

- Application  
Permet de sélectionner l'application à activer.
- Bar (Barre)  
Permet de modifier les paramètres de la barre.
- Skin (Apparence)  
Permet de personnaliser le contraste, la luminosité, la saturation, la teinte et la correction gamma de l'interface.

# ASUS AI Manager

ASUS AI Manager est un utilitaire offrant un accès rapide et aisé aux applications les plus fréquemment utilisées.

## Installer AI Manager

Pour installer AI Manager :

1. Placez le DVD de support dans votre lecteur optique. Si l'Exécution automatique est activée, l'assistant d'installation des pilotes apparaît.



Si l'Exécution automatique est désactivée sur votre ordinateur, localisez le fichier **setup.exe** contenu dans le dossier ASUS AI Manager du DVD de support.

2. Cliquez sur l'onglet **Utilitaires**, puis cliquez sur **ASUS AI Manager**.
3. Suivez les instructions apparaissant à l'écran pour terminer l'installation.

## Lancer AI Manager



Pour démarrer AI Manager depuis le Bureau de Windows®, cliquez sur **Démarrer > Tous les programmes > ASUS > AI Manager 1.xx.xx > AI Manager**. La barre de lancement rapide d'AI Manager apparaît sur le Bureau.

Après avoir démarré l'application, l'icône AI Manager apparaît dans la zone de notification de Windows®. Faites un clic droit sur cette icône pour basculer entre la barre de lancement rapide et la fenêtre principale et démarrer AI Manager.

## Barre de lancement rapide

La barre de lancement rapide de AI Manager permet de gagner de l'espace à l'écran, lancer les utilitaires ASUS ou afficher les informations système en toute simplicité. Cliquez sur l'onglet Principal, Mes favoris, Support ou Informations pour en afficher le contenu.



Cliquez sur le bouton  pour basculer entre la barre de lancement rapide et la fenêtre complète. Cliquez sur le bouton Réduire  pour conserver AI Manager sur la barre des tâches. Cliquez sur le bouton Fermer  pour fermer AI Manager.

## Menu principal

Le menu Principal intègre trois utilitaires: **AI Disk**, **AI Security** et **AI Boosting**. Cliquez sur les flèches du menu Principal pour faire défiler les utilitaires.

#### AI Disk

AI Disk permet d'effacer les fichiers temporaires, les cookies, les URL, et l'historique de Internet Explorer, ou de vider la corbeille. Cliquez sur l'icône AI Disk de la barre de lancement rapide pour afficher la fenêtre complète de AI Disk et sélectionnez les éléments à supprimer. Cliquez sur **Appliquer** une fois terminé.

#### AI Security

AI Security permet de définir un mot de passe destiné à sécuriser vos périphériques (disque flash USB / CD/DVD) et ainsi empêcher les accès non autorisés.

#### **Pour verrouiller un périphérique :**

1. Lors de la première utilisation de AI Security, la saisie d'un mot de passe est demandée. Entrez un mot de passe composé d'un maximum de 20 caractères alphanumériques.
2. Confirmez le mot de passe.
3. Saisissez un indice de mot de passe (recommandé).
4. Une fois terminé, cliquez sur **Ok**.
5. Sélectionnez le périphérique à verrouiller puis appuyez sur **Appliquer**.
6. Entrez le mot de passe précédemment saisi, puis cliquez sur **Ok**.

#### **Pour déverrouiller un périphérique :**

1. Décochez la case du périphérique à déverrouiller, puis cliquez sur **Appliquer**.
2. Entrez le mot de passe, puis cliquez sur **Ok**.

#### **Pour modifier le mot de passe :**

- Cliquez sur **Modifier le mot de passe**, puis suivez les instructions apparaissant à l'écran pour changer de mot de passe.

#### AI Booting

AI Booting permet de spécifier la séquence de démarrage de vos périphériques.

#### **Pour spécifier la séquence de démarrage :**

1. Sélectionnez un périphérique, puis cliquez sur les boutons gauche/droite pour spécifier la séquence de démarrage.
2. Une fois terminé, appuyez sur **Appliquer**.

## Mes favoris

**Mes favoris** vous permet d'ajouter à la liste de vos favoris les applications que vous utilisez le plus fréquemment afin d'en faciliter l'accès.

## Mes favoris

**Mes favoris** vous permet d'ajouter à la liste de vos favoris les applications que vous utilisez le plus fréquemment afin d'en faciliter l'accès.

### Pour ajouter une application:

1. Cliquez sur **Ajouter**, puis localisez l'application à ajouter à la liste de vos favoris.
2. Cliquez sur **Ouvrir** dans la fenêtre d'ouverture de fichier. L'application est ajoutée à la liste **Mes favoris**.

Faites un clic droit sur l'icône de l'application pour démarrer, supprimer, ou renommer l'application sélectionnée. Vous pouvez aussi double cliquer sur l'icône pour démarrer l'application sélectionnée.

## Support

Cliquez sur l'un des liens de la fenêtre **Support** pour accéder à l'un des sites Web d'ASUS (site Web international, site Web d'assistance en ligne, site de téléchargement, et informations de contact).

## Informations

Cliquez sur l'un des onglets de la fenêtre **Informations** pour afficher des informations détaillées sur votre ordinateur (système, carte mère, CPU, BIOS, périphériques installés, et modules mémoire).

## Ai Charger

Ai Charger est un logiciel unique vous permettant de recharger rapidement vos appareils Apple tels que l'iPod, l'iPhone et l'iPad sur votre ordinateur ASUS via un port USB 2.0 / USB 3.0.



- Ai Charger ne possède pas d'interface de configuration. Une fois le logiciel installé sur l'ordinateur, l'icône Ai Charger apparaît dans la zone de notification de Windows®.
- L'icône Ai Charger (  ) apparaît si un appareil Apple est connecté à l'un des ports USB de votre ordinateur.
- Votre appareil ne peut être détecté que si le pilote Apple a été correctement installé.



- Les produits mobile Apple actuels ne prennent en charge que le standard USB 2.0. Même lorsque ceux-ci sont connectés à un port USB 3.0, la capacité de charge maximum ne peut normalement pas dépasser les 500mA du standard USB 2.0. Néanmoins, Ai Charger peut toutefois accroître cette limite à 700mA-900mA.
- Aucune modification matérielle ou logicielle n'est requise pour l'exécution d'Ai Charger.



## ASUS Webstorage

ASUS Webstorage est un espace de stockage en ligne vous permettant d'accéder à vos données à tout moment sur votre ordinateur portable, smartphone ou tablette tant qu'une connexion Internet est disponible.

### Installer Webstorage

#### Pour installer Webstorage :

Placez le DVD de support dans le lecteur optique. Double-cliquez sur le fichier **setup.exe** localisé dans le dossier **Software > ASUS WebStorage** du DVD de support.

### Démarrer Webstorage

Pour exécuter WebStorage à partir du Bureau de Windows®, cliquez sur **Démarrer > Tous les programmes > ASUS > Webstorage**.

L'icône Webstorage apparaît dans la zone de notification de Windows®. Faites un clic droit sur cette icône pour ouvrir l'interface principale de Webstorage.



### Drive

Cet espace vous permet d'accéder à tous vos copies de sauvegarde, fichiers synchronisés, groupes de partage et mots de passe protégés. Faites un clic droit sur votre souris pour avoir un aperçu des fichiers avant de les télécharger ou de générer une URL de partage.

### Backup

Permet de créer une copie de sauvegarde de vos données importantes en seulement quelques étapes.

### MySyncFolder

Stockez vos fichiers mis à jour sur MySyncFolder pour un accès rapide et simplifié et partagez tous types de fichiers sans limitations d'emplacement ou de support physique.

### Calendar

ASUS WebStorage synchronise automatiquement les entrées de votre calendrier sur tous vos appareils pour que vous soyez informé de votre agenda où que vous soyez.

### BookmarkSyncer

BookmarkSyncer permet de stocker vos préférences de navigation et vos marque-pages en ligne et de synchroniser ces informations sur tous vos appareils.

## MobileApp

Cette application synchronise vos fichiers sur de multiples supports physiques. Elle prend en charge la technologie de transcodage permettant la pré-visualisation et le streaming (diffusion en continu) de vos fichiers sur vos appareils mobiles.

## Go to Web

Fini les soucis de pertes de données ! Profitez d'un service sur nuage à valeur ajoutée grâce à ASUS WebStorage.

## Settings

1. Cliquez sur l'icône **Settings** (Réglages)  pour ouvrir le menu de configuration d'ASUS WebStorage.
2. Suivez les instructions apparaissant à l'écran pour terminer le processus de configuration.

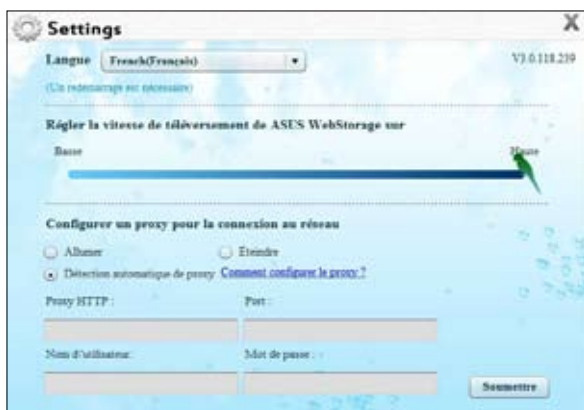

## ASUS Easy Update

ASUS Easy Update est un outil logiciel qui détecte et télécharge automatiquement les dernières version de BIOS, pilotes et applications pour votre système.

1. Dans la zone de notification de Windows®, faites un clic droit sur l'icône **ASUS Easy Update**.



2. Sélectionnez **Schedule** (Programmer) pour déterminer à quelle fréquence vous souhaitez que le système soit mis à jour.
3. Sélectionnez **Update** (Mettre à jour) pour activer la mise à jour.

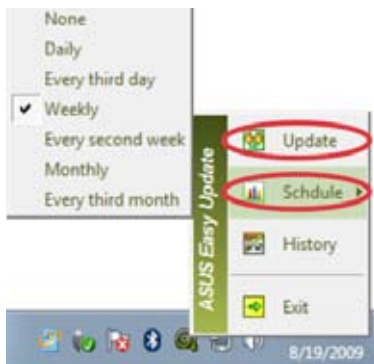

4. Cliquez sur **OK** pour afficher les éléments que vous souhaitez télécharger.



5. Cochez le(s) élément(s) que vous souhaitez télécharger, puis cliquez sur **OK**.



## Nero 9

Nero 9 vous permet de créer, copier, graver, éditer, partager et mettre à jour différents types de données.

### Installer Nero 9

#### Pour installer Nero 9 :

1. Insérez le DVD de Nero 9 DVD dans votre lecteur optique.
2. Si l'Exécution automatique est activée, le menu principal apparaît automatiquement à l'écran.



---

Si l'Exécution automatique est désactivée sur votre ordinateur, localisez le fichier **SeupX.exe** contenu dans le répertoire principal du DVD de Nero 9.

---

3. Dans le menu principal, cliquez sur **Nero 9 Essentials**.
4. Sélectionnez la langue de l'assistant d'installation. Cliquez sur **Suivant**.
5. Cliquez sur **Suivant** pour continuer.
6. Cochez la case **J'accepte les conditions du contrat de licence**. Une fois terminé, cliquez sur **Suivant**.
7. Sélectionnez **Normale** puis cliquez sur **Suivant**.
8. Cochez la case **Oui, je veux aider en envoyant des données d'applications anonymes à Nero** puis cliquez sur **Suivant**.
9. Une fois terminé, cliquez sur **Quitter**.

### Graver des fichiers

#### Pour graver des fichiers :

1. À partir du menu principal, cliquez sur **Gravure de données > Ajouter**.
2. Sélectionnez les fichiers à graver. Une fois terminé, cliquez sur **Ajouter**.
3. Après avoir sélectionné les fichiers à graver, cliquez sur **Graver** pour lancer la gravure des fichiers sur un disque.



---

Pour plus de détails sur l'utilisation de Nero 9, référez-vous au site Web de Nero sur [www.nero.com](http://www.nero.com)

---

# Restaurer le système

## Utiliser la partition de restauration

La partition de restauration permet de restaurer les logiciels de votre ordinateur à leur état de fonctionnement initiale. Avant d'utiliser la partition de restauration, copiez vos données (telles que les fichiers PST de Outlook) vers des disques de stockage ou un lecteur réseau, et veillez à noter vos configurations personnalisées (telles que votre configuration réseau).

### À propos de la partition de restauration

La partition de restauration est un espace dédié de votre disque dur ; elle est utilisée pour restaurer le système d'exploitation, les pilotes et les utilitaires installés sur votre ordinateur à sa sortie d'usine.



**IMPORTANT : NE PAS EFFACER LA PARTITION NOMMÉE "RECOVERY".**  
La partition de restauration a été créée à l'usine et ne peut être restaurée par l'utilisateur si elle est effacée. Apportez votre PC portable à un service après-vente agréé par ASUS si vous rencontrez des problèmes lors de la procédure de restauration.



### Utiliser la partition de restauration :

1. Appuyez sur **[F9]** pendant le démarrage.
2. Appuyez sur **[Entrée]** pour sélectionner **Windows Setup [EMS Enabled]**.
3. Sélectionnez l'une des méthodes de restauration suivantes.

#### **System Recovery:**

Cette option permet de restaurer le système dans sa configuration d'usine.

#### **System Image Backup:**

Cette option vous permet de graver une image du système d'exploitation sur un DVD, pour une restauration future du système dans sa configuration d'usine.

#### **System DVD Backup:**

Cette option permet de créer une copie de sauvegarde du DVD de support.

4. Suivez les instructions à l'écran pour terminer la procédure de restauration.



Veillez vous rendre sur le site [www.asus.com](http://www.asus.com) pour une mise à jour des pilotes et des utilitaires.

## Utiliser le DVD de restauration (sur une sélection de modèles)



---

Préparez suffisamment de DVD vierges (entre 1 et 3) pour créer un DVD de restauration.

---



---

Retirez tout disque dur externe connecté à l'ordinateur avant d'effectuer la restauration du système. Selon Microsoft, vous risquez de perdre des données importantes en installant Windows sur le mauvais disque dur ou en formatant la partition du mauvais disque dur.

---

### Pour utiliser le DVD de restauration :

1. Insérez le DVD de Restauration dans le lecteur optique. L'ordinateur doit être SOUS TENSION.
2. Redémarrez l'ordinateur et appuyez sur <Echap> au démarrage, puis sélectionnez le lecteur optique (apparaît normalement comme "CD/DVD") grâce au curseur. Appuyez ensuite sur <Entrée> pour démarrer à partir du DVD de Restauration.
3. Sélectionnez **OK** pour lancer la restauration de l'image.
4. Sélectionnez **OK** pour lancer la restauration du système.



---

La restauration supprimera les données de votre disque dur. Assurez-vous de sauvegarder vos données importantes avant de restaurer le système.

---

5. Suivez les instructions à l'écran pour compléter la procédure de restauration.



---

Ne retirez pas le DVD de Restauration (à moins que vous y soyez invité) durant la procédure de restauration, ou vos partitions seront inutilisables.

---



---

Veillez visiter [www.asus.com](http://www.asus.com) pour obtenir les pilotes et les utilitaires mis à jour.

---

# Chapitre 7

## Dépannage

### Dépannage

Ce chapitre présente les problèmes éventuels et leurs solutions que vous serez peut être amené à rencontrer lors de l'utilisation de votre ordinateur.

#### ? *Mon ordinateur ne s'allume pas et le voyant LED d'alimentation du panneau avant reste éteint*

- Vérifiez que tous les câbles de l'ordinateur sont correctement connectés.
- Vérifiez que votre prise électrique murale fonctionne correctement.
- Vérifiez que la position de l'interrupteur du bloc d'alimentation soit bien sur la position "I" (sous tension). Référez-vous à la section **Allumer ou éteindre l'ordinateur** du Chapitre 1.

#### ? *Mon ordinateur se bloque*

- Suivez les instructions suivantes pour fermer les programmes ne répondant plus :
  1. Appuyez simultanément sur les touches <Alt> + <Ctrl> + <Suppr> du clavier, puis cliquez sur **Gestionnaire des tâches**.
  2. Cliquez sur l'onglet **Applications**.
  3. Sélectionnez le programme à fermer, puis cliquez sur **Fin de tâche**.
- Si le clavier est défaillant, maintenez enfoncé le bouton d'alimentation du châssis jusqu'à ce que l'ordinateur s'éteigne. Puis, appuyez de nouveau sur le bouton d'alimentation pour le rallumer.

#### ? *Je ne peux pas me connecter à un réseau sans fil via une carte réseau sans fil ASUS\* (\*disponible sur une sélection de modèles).*

- Assurez-vous d'avoir entré la clé de sécurité appropriée pour le réseau sans fil auquel vous souhaitez vous connecter.
- Connectez les antennes externes (optionnel) aux connecteurs pour antenne de la carte réseau sans fil ASUS et placez les antennes sur le châssis de l'ordinateur pour une meilleure qualité de signal sans fil.

#### ? *Les touches fléchées du pavé numérique ne répondent pas.*

Assurez-vous que la touche de verrouillage des majuscules (Verr. maj.) du clavier ne soit pas activée. Si celle-ci est activée, les touches du pavé numérique ne peuvent être utilisées que pour la saisie de chiffres. Désactivez cette touche pour pouvoir utiliser les touches fléchées.

### ? *Aucun contenu affiché sur le moniteur.*

- Vérifiez que le moniteur est bien allumé.
- Assurez-vous que votre moniteur est correctement connecté au port de sortie vidéo de votre ordinateur.
- Si votre ordinateur intègre une carte graphique, assurez-vous que votre moniteur est correctement connecté au port de sortie vidéo de la carte.
- Vérifiez que les broches du connecteur vidéo du moniteur ne sont pas pliées. Si c'est le cas, remplacez le câble vidéo du moniteur.
- Vérifiez que le moniteur est connecté à une source d'alimentation.
- Référez-vous à la documentation accompagnant votre moniteur pour plus d'informations de dépannage.

### ? *Lors de l'utilisation de plusieurs moniteurs, un seul d'entre eux affiche du contenu.*

- Assurez-vous que les deux moniteurs sont allumés.
- Lors du POST, seul le moniteur connecté au port VGA peut afficher du contenu. Le double affichage ne fonctionne que sous Windows.
- Si votre ordinateur intègre une carte graphique, assurez-vous que votre moniteur est correctement connecté au port de sortie vidéo de la carte.
- Vérifiez les paramètres d'affichage. Voir section **Connecter plusieurs périphériques d'affichage** du Chapitre 3 pour plus de détails.

### ? *L'ordinateur ne détecte pas le périphérique de stockage USB externe.*





- Lors de la première connexion de votre périphérique de stockage USB à votre ordinateur, Windows installe automatiquement le pilote approprié. Patientez un moment et ouvrez le volet de navigation Ordinateur pour vérifier si le périphérique de stockage a bien été détecté.
- Connectez votre périphérique de stockage USB à un autre ordinateur pour tester son fonctionnement.

### ? *Je souhaite restaurer ou annuler les paramètres système de mon ordinateur sans que cela n'affecte mes données personnelles.*

La fonction Restauration du système de Windows® vous permet de restaurer ou annuler certains paramètres du système sans que cela n'affecte vos données personnelles (ex : photos, documents). Pour plus de détails, référez-vous à la section **Restaurer votre système** du Chapitre 2.



### ? *Mon système de haut-parleurs n'émet pas de son.*

- Assurez-vous d'avoir connecté votre système de haut-parleurs au port de sortie audio (vert) situé en façade ou à l'arrière du châssis.
- Vérifiez votre système de haut-parleurs est connecté à une source d'alimentation et allumé.
- Ajustez le volume de votre système de haut-parleurs.
- Assurez-vous que le son de votre ordinateur n'a pas été désactivé.
  - Si le son a été désactivé, l'icône de volume apparaît . Pour activer le son du système, cliquez sur l'icône  de la zone de notification de Windows, puis cliquez sur .
  - Si le son n'a pas été désactivé, cliquez sur  et ajustez le niveau du volume à l'aide du curseur.
- Connectez votre système de haut-parleurs à un autre ordinateur pour vérifier qu'il fonctionne correctement.

### ? *Le lecteur de DVD ne parvient pas à lire un disque.*

- Vérifiez que la position du disque dans le plateau est correcte.
- Vérifiez que le disque est bien centré dans le plateau. En particulier si le disque est de taille ou de forme non standard.
- Assurez-vous que le disque ne soit pas rayé ou endommagé.

### ? *Le bouton d'éjection du lecteur DVD ne fonctionne pas.*

1. Cliquez sur  > **Ordinateur**.
2. Faites un clic droit sur , puis cliquez sur **Éjecter**.

## Alimentation

Problème	Raison possible	Action
Pas d'alimentation (l'indicateur d'alimentation est éteint)	Voltage incorrect	<ul style="list-style-type: none"> <li>Placez l'interrupteur d'alimentation sur le type de voltage supporté dans votre pays/région.</li> <li>Ajustez les paramètres de voltage. Assurez-vous que le cordon d'alimentation n'est pas raccordé à une prise électrique.</li> </ul>
	L'ordinateur n'est pas allumé	Appuyez sur le bouton de mise en route situé à l'avant du châssis.
	Le cordon d'alimentation n'est pas correctement raccordé	<ul style="list-style-type: none"> <li>Assurez-vous que le cordon d'alimentation est correctement raccordé.</li> <li>Utilisez un autre cordon d'alimentation.</li> </ul>
	Dysfonctionnement du bloc d'alimentation	Essayez d'installer un autre bloc d'alimentation dans le châssis de l'ordinateur.

## Affichage

Problème	Raison possible	Action
Aucun affichage après la mise en route de l'ordinateur (écran noir)	Le câble de signal vidéo n'est pas connecté au port d'affichage approprié de votre ordinateur	<ul style="list-style-type: none"> <li>Connectez le câble de signal au port d'affichage approprié de l'ordinateur (port d'affichage dédié de la carte mère ou port d'affichage de la carte graphique).</li> <li>Si vous utilisez une carte graphique, connectez le câble de signal vidéo au port d'affichage de la carte graphique.</li> </ul>
	Câble de signal endommagé	Essayez de connecter l'ordinateur à un autre périphérique d'affichage externe.

## Réseau

Problème	Raison possible	Action
Impossible d'accéder à Internet	Le câble réseau n'est pas connecté	Connectez le câble réseau à votre ordinateur.
	Problème de câble réseau	Assurez-vous que le voyant réseau est allumé. Si ce n'est pas le cas, utilisez un autre câble. Si le problème persiste, contactez le service après-vente d'ASUS.
	L'ordinateur n'est pas correctement connecté à un routeur ou hub réseau	Assurez-vous que votre ordinateur est correctement raccordé à un routeur ou un hub réseau.
	Paramètres réseau	Contactez votre FAI (Fournisseur d'accès à Internet) pour obtenir les paramètres réseau appropriés.
	Problème causé par un logiciel anti-virus	Fermez le logiciel anti-virus.
	Problème de pilote logiciel	Réinstallez le pilote réseau

## Audio

Problème	Raison possible	Action
Pas de son	Le système de haut-parleurs ou le casque audio est connecté au mauvais port audio	<ul style="list-style-type: none"> <li>• Reportez-vous au manuel d'utilisation de l'ordinateur pour localiser l'emplacement de chaque port audio.</li> <li>• Déconnectez puis reconnectez le système de haut-parleurs ou le casque à votre ordinateur.</li> </ul>
	Le système de haut-parleurs ou le casque audio ne fonctionne pas	Essayez d'utiliser un autre système de haut-parleurs ou casque audio.
	Les ports audio avants et arrières ne fonctionnent pas	Essayez les ports audio avants et arrières. Si l'un des ports ne fonctionne pas, vérifiez qu'il est défini en mode multi-canal.
	Problème de pilote logiciel	Réinstallez le pilote audio.

## Systeme

Problème	Raison possible	Action
Le système est trop lent	Trop de programmes en cours d'exécution	Fermez les programmes non utilisés.
	Attaque de virus informatique	<ul style="list-style-type: none"><li>• Utilisez un logiciel anti-virus pour localiser et éliminer les virus informatiques présents sur votre ordinateur.</li><li>• Réinstallez le système d'exploitation.</li></ul>
Le système se bloque fréquemment	Dysfonctionnement du disque dur	<ul style="list-style-type: none"><li>• Envoyez le disque dur endommagé au service après-vente d'ASUS.</li><li>• Remplacez le disque dur défectueux.</li></ul>
	Problème causé par les modules mémoire	<ul style="list-style-type: none"><li>• Remplacez les modules mémoire incompatibles.</li><li>• Enlevez les modules mémoire additionnels installés.</li></ul>
	Ventilation du système insuffisante	Déplacez votre ordinateur dans un endroit offrant une meilleure circulation de l'air.
	Installation de logiciels incompatibles	Réinstallez le système d'exploitation et n'installez que des logiciels compatibles.

## Processeur

Problème	Raison possible	Action
Système trop bruyant lors de la mise en route de l'ordinateur	Votre ordinateur est en cours de démarrage	Ceci est normal. Le ventilateur fonctionne à sa vitesse maximale lors de la mise en route du système. La vitesse du ventilateur diminuera lors de l'accès au système d'exploitation.
	Les paramètres du BIOS ont été modifiés	Restaurez les paramètres par défaut du BIOS.
	Version de BIOS	Mettez à jour le BIOS dans sa version la plus récente. Visitez le site Web de support d'ASUS sur <a href="http://support.asus.com">http://support.asus.com</a> pour télécharger la dernière version du BIOS.
Système trop bruyant lors de son utilisation	Le ventilateur du processeur a été remplacé	Assurez-vous d'utiliser un ventilateur de CPU compatible ou recommandé par ASUS.
	Ventilation insuffisante	Déplacez votre ordinateur dans un endroit offrant une meilleure circulation de l'air.
	La température du système est trop élevée	<ul style="list-style-type: none"><li>• Mettez le BIOS à jour.</li><li>• Si vous savez comment réinstaller la carte mère, essayez de nettoyer l'espace localisé sous la carte.</li></ul>



Si cette section ne vous a pas aidé à résoudre votre problème, reportez-vous à la carte de garantie de votre ordinateur de bureau et contactez le service après-vente d'ASUS. Visitez le site Web de support d'ASUS sur <http://support.asus.com> pour obtenir les coordonnées du service après-vente le plus proche.

## Informations de contact ASUS

### ASUSTeK COMPUTER INC.

Adresse 15 Li-Te Road, Peitou, Taipei, Taiwan 11259  
Téléphone +886-2-2894-3447  
Fax +886-2-2890-7798  
E-mail info@asus.com.tw  
Site Web www.asus.com.tw

#### *Support technique*

Téléphone +86-21-38429911  
Support en ligne support.asus.com

### ASUS COMPUTER INTERNATIONAL (Amérique)

Adresse 800 Corporate Way, Fremont, CA 94539, USA  
Téléphone +1-510-739-3777  
Fax +1-510-608-4555  
Site Web usa.asus.com

#### *Support technique*

Téléphone +1-812-282-2787  
Support fax +1-812-284-0883  
Support en ligne support.asus.com

### ASUS France SARL

Adresse 10, Allée de Bienvenue, 93160 Noisy Le Grand, France  
Téléphone +33 (0) 1 49 32 96 50  
Site Web www.france.asus.com

#### *Support technique*

Téléphone +33 (0) 8 21 23 27 87  
Fax +33 (0) 1 49 32 96 99  
Support en ligne support.asus.com

<b>Fabricant</b>	ASUSTeK Computer Inc.
<b>Adresse</b>	No.150, LI-TE RD., PEITOU, TAIPEI 112, TAIWAN
<b>Représentant légal en Europe</b>	ASUS Computer GmbH
<b>Adresse</b>	HARKORT STR. 21-23, 40880 RATINGEN, ALLEMAGNE



# ASUS Essentio Desktop PC CM6331, CM6431 e CM6731

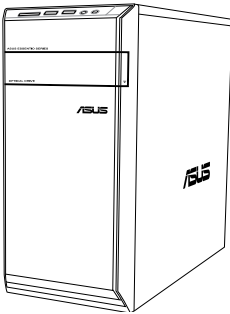

**CM6331**

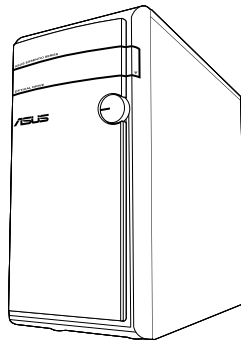

**CM6431**

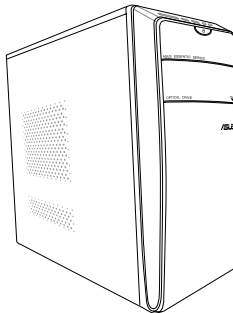

**CM6731**

## Manuale Utente

I7144

Prima Edizione

Marzo 2012

**Copyright © 2012 ASUSTeK Computer Inc. Tutti i Diritti Riservati.**

Alcuna parte di questo manuale, compresi i prodotti e i software in esso descritti, può essere riprodotta, trasmessa, trascritta, archiviata in un sistema di recupero o tradotta in alcuna lingua, in alcuna forma e in alcun modo, fatta eccezione per la documentazione conservata dall' acquirente a scopi di backup, senza l'espressa autorizzazione scritta di ASUSTeK COMPUTER INC. ("ASUS").

L'assistenza o la garanzia del prodotto non sarà valida nei seguenti casi: (1) il prodotto è stato riparato, modificato o alterato, salvo che tale riparazione, modifica o alterazione non sia autorizzata per iscritto da ASUS; o (2) il numero di serie del prodotto manchi o sia stato reso illeggibile.

ASUS FORNISCE QUESTO MANUALE "COSI' COM'E' ", SENZA GARANZIA DI ALCUN TIPO, ESPLICITA O IMPLICITA, INCLUDENDO SENZA LIMITAZIONE LE GARANZIE O CONDIZIONI IMPLICITE DI COMMERCIALIZZABILITA' O IDONEITA' A UN PARTICOLARE SCOPO. IN NESSUN CASO ASUS, I SUOI DIRIGENTI, FUNZIONARI, IMPIEGATI O DISTRIBUTORI SONO RESPONSABILI PER QUALSIASI DANNO INDIRECTO, PARTICOLARE, ACCIDENTALE O CONSEGUENTE (COMPRESI DANNI DERIVANTI DA PERDITA DI PROFITTO, PERDITA DI CONTRATTI, PERDITA D'USO O DI DATI, INTERRUZIONE DELL' ATTIVITA' E SIMILI), ANCHE SE ASUS E' STATA AVVISATA DELLA POSSIBILITA' CHE TALI DANNI SI POSSANO VERIFICARE IN SEGUITO A QUALSIASI DIFETTO O ERRORE NEL PRESENTE MANUALE O NEL PRODOTTO .

LE SPECIFICHE E LE INFORMAZIONI CONTENUTE IN QUESTO MANUALE SONO FORNITE A SOLO USO INFORMATIVO E SONO SOGGETTE A CAMBIAMENTI IN QUALSIASI MOMENTO, SENZA PREAVVISO, E NON POSSONO ESSERE INTERPRETATE COME UN IMPEGNO DA PARTE DI ASUS. ASUS NON SI ASSUME ALCUNA RESPONSABILITA' E NON SI FA CARICO DI NESSUN ERRORE O INESATTEZZA CHE POSSA COMPARIRE IN QUESTO MANUALE, COMPRESI I PRODOTTI E I SOFTWARE CONTENUTI AL SUO INTERNO.

I prodotti e nomi delle aziende che compaiono in questo manuale possono o meno essere marchi registrati o diritti d'autore delle rispettive aziende, e sono usati solo a scopo identificativo o illustrativo a beneficio dell'utente, senza alcuna intenzione di violazione dei diritti di alcuno.



## Condizioni e Limiti di Copertura della Garanzia sul Prodotto

Le condizioni di garanzia variano a seconda del tipo di prodotto e sono specificatamente indicate nel Certificato di Garanzia allegato, cui si fa espresso rinvio.

Inoltre la presente garanzia non è valida in caso di danni o difetti dovuti ai seguenti fattori: (a) uso non idoneo, funzionamento o manutenzione improprio, incluso senza limitazioni l'utilizzo del prodotto con una finalità diversa da quella conforme alle istruzioni di ASUSTeK COMPUTER INC. in merito all'idoneità di utilizzo e alla manutenzione; (b) installazione o utilizzo del prodotto in modo non conforme agli standard tecnici o di sicurezza vigenti nell' Area Economica Europea e in Svizzera; (c) collegamento a rete di alimentazione con tensione non corretta; (d) utilizzo del prodotto con accessori di terzi, prodotti o dispositivi ausiliari o periferiche; (e) tentativo di riparazione effettuato da una qualunque terza parte diversa dai centri di assistenza ASUSTeK COMPUTER INC. autorizzati; (f) incidenti, fulmini, acqua, incendio o qualsiasi altra causa il cui controllo non dipende da ASUSTeK COMPUTER INC.; abuso, negligenza o uso commerciale.

La presente Garanzia non è valida per l'assistenza tecnica o il supporto per l' utilizzo del prodotto, compreso l'utilizzo dell' hardware o del software. L'assistenza e il supporto disponibili (se previsti), nonchè le spese e gli altri termini relativi all' assistenza e al supporto (se previsti) verranno specificati nella documentazione destinata al cliente fornita a corredo del Prodotto.

E' responsabilità dell'utente, prima ancora di richiedere l'assistenza, effettuare il backup dei contenuti presenti sul Prodotto, inclusi i dati archiviati o il software installato nel prodotto. ASUSTeK COMPUTER INC. non è in alcun modo responsabile per qualsiasi danno, perdita di programmi, dati o altre informazioni archiviate su qualsiasi supporto o parte del prodotto per il quale viene richiesta l'assistenza; ASUSTeK COMPUTER INC. non è in alcun modo responsabile delle conseguenze di tali danni o perdite, incluse quelle di attività, in caso di malfunzionamento di sistema, errori di programmi o perdita di dati.

E' responsabilità dell'utente, prima ancora di richiedere l'assistenza, eliminare eventuali funzioni, componenti, opzioni, modifiche e allegati non coperti dalla presente Garanzia, prima di far pervenire il prodotto a un centro servizi ASUSTeK COMPUTER INC. ASUSTeK COMPUTER INC. non è in alcun modo responsabile di qualsiasi perdita o danno ai componenti sopra descritti.

ASUSTeK COMPUTER INC. non è in alcun modo responsabile di eliminazioni, modifiche o alterazioni ai contenuti presenti sul Prodotto compresi eventuali dati o applicazioni prodottesi durante le procedure di riparazione del Prodotto stesso. Il Prodotto verrà restituito all'utente con la configurazione originale di vendita, in base alle disponibilità di software a magazzino.

## Licenza Software

I prodotti ASUS possono essere corredati da software, secondo la tipologia del prodotto. I software, abbinati ai prodotti, sono in versione "OEM": Il software OEM viene concesso in licenza all'utente finale, come parte integrante del prodotto; ciò significa che non può essere trasferito ad altri sistemi hardware e che, in caso di rottura, di furto o in ogni altra situazione che lo renda inutilizzabile, anche la possibilità di utilizzare il prodotto OEM viene compromessa.

Chiunque acquisti, unitamente al prodotto, un software OEM, è tenuto ad osservare i termini e le condizioni del contratto di licenza tra il proprietario del software e l'utente finale, denominato "EULA" (End User Licence Agreement), visualizzato a video, durante la fase di installazione del software stesso. Si avvisa che l'accettazione, da parte dell'utente, delle condizioni dell'EULA, ha luogo al momento dell'installazione del software stesso.

# Sommario

Comunicazioni .....	211
Informazioni sulla sicurezza .....	213
Simboli convenzionali utilizzati nella guida .....	214
Approfondimenti.....	214
Contenuto della confezione .....	215

## **Capitolo 1      Informazioni preliminari**

Benvenuti!.....	217
Descrizione del computer .....	217
Installazione del computer .....	222
Come accendere e spegnere il computer.....	225

## **Capitolo 2      Utilizzo di Windows® 7**

Inizializzazione.....	227
Desktop di Windows® 7.....	228
Gestione di file e cartelle .....	230
Ripristino del sistema.....	232
Protezione del computer.....	233
Supporto Windows®.....	234

## **Capitolo 3      Connessione di dispositivi al computer**

Connessione di un dispositivo di archiviazione USB.....	235
Connessione di microfono e altoparlanti.....	236
Connessioni multischermo.....	239

## **Capitolo 4      Utilizzo del computer**

Posizione corretta durante l'uso del Desktop PC .....	241
Lettore di schede di memoria .....	242
Unità ottica.....	243
Tastiera multimediale (su modelli selezionati) .....	244

## **Capitolo 5      Modalità di connessione a Internet**

Connessione via cavo.....	247
Connessione wireless (su modelli selezionati) .....	249

# Sommario

## **Capitolo 6**      **Descrizione delle Utilità**

ASUS AI Suite II.....	251
ASUS AI Manager.....	257
Ai Charger.....	259
ASUS Webstorage.....	260
ASUS Easy Update .....	262
Nero 9 .....	263
Ripristino del sistema.....	264

## **Capitolo 7**      **Analisi e risoluzione dei problemi**

Analisi e risoluzione dei problemi .....	267
Contatti ASUS.....	274

# Comunicazioni

## REACH

Nel rispetto del regolamento REACH (Registration, Evaluation, Authorisation and Restriction of Chemicals), le sostanze chimiche contenute nei prodotti ASUS sono state pubblicate nel sito web ASUS REACH, al seguente indirizzo: <http://csr.asus.com/english/REACH.htm>

## Dichiarazione FCC (Federal Communications Commission)

Questo apparecchio rispetta i requisiti indicati nel regolamento FCC - Parte 15. Il funzionamento è soggetto alle seguenti due condizioni:

- Questo apparecchio non causa interferenze dannose;
- Questo apparecchio accetta qualsiasi interferenza ricevuta, comprese quelle che potrebbero causare un comportamento indesiderato.

I collaudi cui è stato sottoposto questo apparecchio ne dimostrano la conformità ai limiti stabiliti per i dispositivi digitali di Classe B, come indicato dalla parte 15 delle Norme FCC. Questi limiti sono stati definiti per offrire una ragionevole protezione contro interferenze dannose quando l'apparecchio viene usato in ambienti residenziali. Questo apparecchio genera, usa e può emettere energia in radiofrequenza e, se non viene installato e utilizzato come indicato dal manuale d'uso, può provocare interferenze dannose alle comunicazioni radio. Non è tuttavia possibile garantire che non si verifichino interferenze in casi particolari. Se questo apparecchio causa interferenze dannose alla ricezione di programmi radiofonici e televisivi, fatto verificabile spegnendo e riaccendendo l'apparecchio stesso, si consiglia l'utente di provare a correggere l'interferenza in uno o più dei modi seguenti:

- Riorientare o riposizionare l'antenna di ricezione.
- Allontanare l'apparecchio dal ricevitore.
- Collegare l'apparecchio ad una diversa presa di corrente in modo che apparecchio e ricevitore si trovino su circuiti diversi.
- Consultare il rivenditore o un tecnico radio/TV qualificato per assistenza.



---

Per garantire la conformità con le norme FCC, per la connessione del monitor con la scheda grafica, è necessario utilizzare cavi schermati. Qualunque variazione o modifica, non espressamente approvata dalla parte responsabile della conformità del prodotto, potrebbe annullare l'autorizzazione dell'utente all'utilizzo di questo dispositivo.

---

## Avvertenza sull'esposizione a radiofrequenza

Questo apparecchio deve essere installato e funzionare nel rispetto delle istruzioni e l'antenna, utilizzata come trasmettente, deve essere installata ad una distanza minima di 20 cm dal corpo e non essere collocata o funzionare insieme ad altre antenne o trasmettitori. Per garantire il rispetto delle norme sull'esposizione a radiofrequenza, è necessario fornire all'installatore e all'utente finale le istruzioni per l'installazione dell'antenna e per il funzionamento del trasmettitore.

## Dichiarazione del Ministero delle Comunicazioni Canadese

Questo apparecchio digitale non supera i limiti di Classe B, per le emissioni di disturbi radio per apparecchiature digitali, stabiliti nel regolamento sulle interferenze radio del ministero delle comunicazioni canadese.

Questo apparecchio digitale di classe B è conforme alle normative canadesi ICES-003.

## Nota sul Prodotto di Macrovision Corporation

Questo prodotto contiene tecnologia protetta dai diritti d'autore, grazie ai diritti di alcuni brevetti degli U.S.A. ed altri diritti di proprietà in possesso di Macrovision Corporation e di altri proprietari di diritti. L'utilizzo di questa tecnologia protetta dai diritti d'autore deve essere autorizzato da Macrovision Corporation ed è consentito solamente per uso personale ed altri usi limitati **a meno che non si disponga dell'autorizzazione di Macrovision Corporation**. Manomissione e smontaggio sono proibiti.

### *Avvertenza Batteria Ioni-Litio*

**ATTENZIONE:** Pericolo di esplosione se la batteria è sostituita in modo non corretto. Sostituire solo con un tipo uguale o equivalente consigliato dal produttore. Eliminare le batterie utilizzate come da istruzioni del fabbricante..

## Servizio di Ritiro e Riciclaggio ASUS

Il programma di ritiro e riciclaggio dei prodotti ASUS deriva dall'impegno aziendale a raggiungere i più elevati standard di protezione ambientale. ASUS crede infatti di poter fornire soluzioni in grado di riciclare in modo responsabile non soltanto i prodotti, le batterie e gli altri componenti elettronici, ma anche i materiali utilizzati per l'imballaggio. Per informazioni dettagliate sulle modalità di riciclaggio nei vari paesi, visitare la pagina: <http://csr.asus.com/english/Takeback.htm>

## Informazioni sulla sicurezza

---



Prima di effettuare la pulizia disconnettere tutte le periferiche e il cavo di alimentazione. Utilizzare una spugna pulita o un panno antistatico, bagnato con una soluzione composta da un detergente non abrasivo e alcune gocce di acqua tiepida; quindi asciugare con un panno asciutto.

---

- **NON** collocare il prodotto su piani di lavoro non lisci o instabili. Contattare l'assistenza in caso di danni alla custodia.
- **NON** tenere il dispositivo in ambienti non puliti o polverosi. **NON** utilizzarlo in caso di fuga di gas.
- **NON** collocare o rovesciare oggetti sulla superficie del Desktop PC e non conficcarvi alcun oggetto estraneo.
- **NON** esporre il dispositivo a forti campi magnetici o elettrici.
- **NON** utilizzare il dispositivo vicino a liquidi e **NON** esporlo a pioggia e umidità. **NON** utilizzare il modem durante i temporali.
- Avviso di sicurezza della batteria: **NON** gettare la batteria nel fuoco. **NON** creare corto circuiti fra i contatti. **NON** disassemblare la batteria.
- Utilizzare il prodotto in ambienti a temperatura compresa fra 0°C (32°F) e 35°C (95°F).
- **NON** coprire i fori per la ventilazione del Desktop PC per evitare il surriscaldamento del sistema.
- **NON** utilizzare cavi di alimentazione, accessori o periferiche malfunzionanti o difettose.
- Per evitare il pericolo di scosse elettriche, prima di spostare il sistema, disconnettere il cavo di alimentazione dalla presa elettrica.
- Prima di utilizzare un adattatore o un cavo di estensione, rivolgersi a personale qualificato per l'assistenza, poichè questo tipo di dispositivi potrebbe interrompere il circuito di messa a terra.
- Assicurarsi che l'unità di alimentazione sia impostata sul corretto voltaggio. In caso di incertezze sul voltaggio della presa elettrica da utilizzare, contattare la società di fornitura di energia elettrica.
- In caso di guasto all'unità di alimentazione, non effettuare la riparazione da sè, ma rivolgersi ad un tecnico qualificato o al rivenditore.

## Simboli convenzionali utilizzati nella guida

Per garantire la corretta esecuzione di determinate operazioni, ricordare la seguente simbologia, ricorrente nel manuale:



**PERICOLO/AVVERTENZA:** Informazioni importanti per un utilizzo sicuro del dispositivo.



**ATTENZIONE:** Informazioni su azioni da evitare per prevenire danni ai componenti.



**IMPORTANTE:** Istruzioni da seguire **OBBLIGATORIAMENTE** per portare a termine un'operazione.



**NOTA:** Suggerimenti e informazioni aggiuntive per il completamento di un'operazione.

## Approfondimenti

Per approfondimenti e aggiornamenti sui prodotti e software ASUS, consultare le seguenti fonti di informazione:

### Sito internet ASUS









Il sito internet ASUS fornisce informazioni aggiornate su hardware e software dei prodotti ASUS. Consultare il sito ASUS all'indirizzo: [www.asus.com](http://www.asus.com).

### Supporto Tecnico ASUS

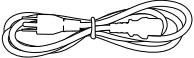
Visitare il sito ASUS <http://support.asus.com/contact> per sapere come contattare il servizio di assistenza tecnica ASUS.



## Contenuto della confezione

		
ASUS Essentio Desktop PC	Tastiera x1	Mouse x1
		
Cavo di alimentazione x1	Guida all'installazione x1	Garanzia x1
		
DVD con Software di Masterizz.Nero 9 x1	DVD di Supporto (opzionale) DVD di Ripristino (opzionale)	Antenna (opzionale) x1



- In caso di articoli danneggiati o mancanti, contattare il rivenditore.
- Le illustrazioni degli articoli sono puramente indicative. Le specifiche del prodotto potrebbero variare in base al modello.



# Capitolo 1

## Informazioni preliminari

### Benvenuti!

Grazie per aver acquistato ASUS Essentio Desktop PC!

ASUS Essentio Desktop PC offre prestazioni d'avanguardia, straordinaria affidabilità e utilità a misura di utente, racchiuse in un modello dal design moderno e funzionale.



Prima di installare ASUS Desktop PC, leggere il contenuto della Garanzia ASUS.

### Descrizione del computer



Le illustrazioni sono puramente indicative. La posizione delle porte e la colorazione del telaio variano in base al modello.

### Pannello frontale

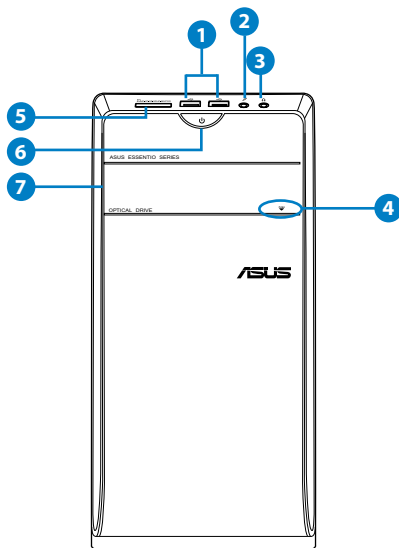

CM6731

1. **Porte USB 2.0.** Le porte USB 2.0 (Universal Serial Bus 2.0) permettono di collegare dispositivi USB 2.0, come mouse, stampanti, scanner, fotocamere e PDA.
2. **Porta microfono.** Porta per la connessione del microfono.
3. **Porta cuffie.** Porta per la connessione di cuffie o altoparlanti.
4. **Pulsante di espulsione dell'unità ottica.** Pulsante per espellere il vassoio dell'unità ottica.
5. **MultiMediaCard(MMC) / xD-Picture (XD) / Secure Digital™ (SD) / High Capacity Secure Digital™(SDHC) / Memory Stick Pro™(MS/PRO) card slot.** Slot per l'inserimento di una delle schede di memoria supportate.
6. **Pulsante di accensione.** Pulsante per accendere il computer.
7. **Vano unità ottica.** Vano contenente un'unità ottica.

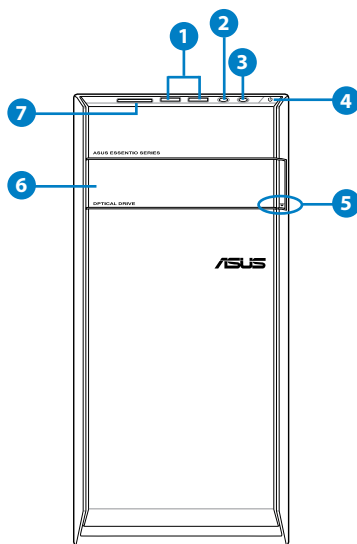

CM6331

1. **Porte USB 2.0.** Le porte USB 2.0 (Universal Serial Bus 2.0) permettono di collegare dispositivi USB 2.0, come mouse, stampanti, scanner, fotocamere e PDA.
2. **Porta microfono.** Porta per la connessione del microfono.
3. **Porta cuffie.** Porta per la connessione di cuffie o altoparlanti.
4. **Pulsante di accensione.** Pulsante per accendere il computer.
5. **Pulsante di espulsione dell'unità ottica.** Premere questo pulsante per espellere il vassoio dell'unità ottica.

6. **Vano unità ottica.** Vano contenente un'unità ottica.
7. **MultiMediaCard(MMC) / xD-Picture (XD) / Secure Digital™ (SD) / High Capacity Secure Digital™(SDHC) / Memory Stick Pro™(MS/PRO) card slot.** Slot per l'inserimento di una delle schede di memoria supportate.

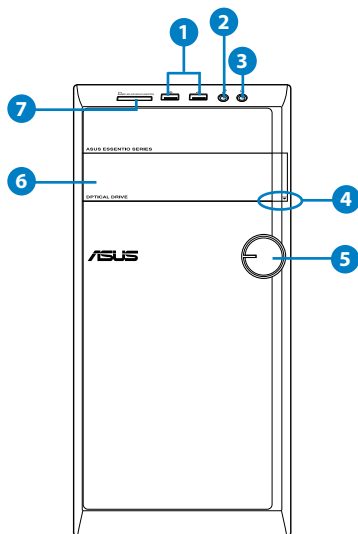

**CM6431**

1. **Porte USB 2.0.** Le porte USB 2.0 (Universal Serial Bus 2.0) permettono di collegare dispositivi USB 2.0, come mouse, stampanti, scanner, fotocamere e PDA.
2. **Porta microfono.** Porta per la connessione del microfono.
3. **Porta cuffie.** Porta per la connessione di cuffie o altoparlanti.
4. **Pulsante di espulsione dell'unità ottica.** Premere questo pulsante per espellere il vassoio dell'unità ottica.
5. **Pulsante di accensione.** Pulsante per accendere il computer.
6. **Vano unità ottica.** Vano contenente un'unità ottica.
7. **MultiMediaCard(MMC) / xD-Picture (XD) / Secure Digital™ (SD) / High Capacity Secure Digital™(SDHC) / Memory Stick Pro™(MS/PRO) card slot.** Slot per l'inserimento di una delle schede di memoria supportate.

## Pannello posteriore

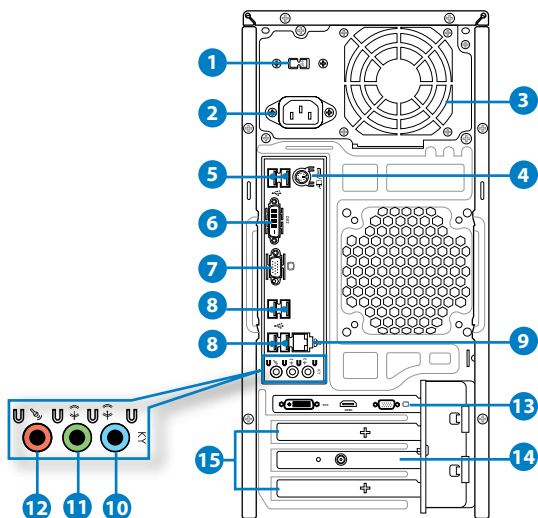

### CM6331, CM6431, CM6731

1. **Selettore voltaggio.** Selezionare il corretto voltaggio in ingresso.
2. **Connettore di alimentazione.** Connettore per l'inserimento del cavo di alimentazione.
3. **Fori di aerazione.** Consentono la ventilazione del sistema.



NON ostruire i fori di aerazione del telaio e fornire sempre un'adeguata ventilazione al sistema.

4. **Porta combo per tastiera / mouse PS/2 (viola/verde).** Porta predisposta per la connessione di una tastiera o di un mouse PS/2.
5. **Porte USB 2.0.** Le porte USB 2.0 (Universal Serial Bus 2.0) permettono di collegare dispositivi USB 2.0, come mouse, stampanti, scanner, fotocamere e PDA.
6. **Porta DVI-D.** Porta compatibile con i dispositivi DVI-D e con supporto HDCP per la riproduzione di HD DVD, Blu-ray e di altro contenuto protetto.

7. **Porta VGA.** Porta per la connessione di dispositivi compatibili VGA, come monitor VGA.
8. **Porte USB 2.0.** Le porte USB 2.0 (Universal Serial Bus 2.0) permettono di collegare dispositivi USB 2.0, come mouse, stampanti, scanner, fotocamere e PDA.
9. **Porta LAN (RJ-45).** Porta per la connessione Gigabit alla rete locale LAN tramite un hub di rete.

#### Descrizione LED della porta LAN

LED Attività/connessione		LED velocità	
Stato	Descrizione	Stato	Descrizione
SPENTO	Non connesso	SPENTO	Connessione a 10Mbps
ARANCIONE	Connesso		Connessione a 100Mbps
LAMPEGG.	Attività dati	VERDE	Connessione a 1Gbps

LED ATT/  
CONN.    LED  
                  VELOC.

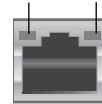

Porta LAN

10. **Porta Line In (blu chiaro).** Porta per la connessione di un registratore, lettore di CD e DVD e di altre sorgenti audio
11. **Porta Line Out (lime).** Porta per la connessione di cuffie o altoparlante. In una configurazione audio a 4, 6 o 8 canali, la funzione di questa porta diventa quella di uscita altoparlanti frontali.
12. **Porta microfono (rosa).** Porta per la connessione del microfono.



Consultare la sottostante tabella della configurazione audio per conoscere la funzione delle porte audio in una configurazione a 2, 4, 6 oppure 8 canali.

#### Configurazione LED audio 2, 4, 6 o 8 canali

Porta	Cuffie 2-canali	4-canali	6-canali	8-canali
Blu chiaro (retro)	Line In	Uscita altop. post.	Uscita altop. post.	Uscita altop. post.
Lime (retro)	Line Out	Uscita altop. front.	Uscita altop. front.	Uscita altop. front.
Rosa (retro)	Mic In	Mic In	Basso/Centrale	Basso/Centrale
Lime (fronte)	-	-	-	Uscita altop. later.



#### Per configurare un'uscita audio a 8 canali:

Per supportare un'uscita audio a 8 canali, utilizzare un telaio con un modulo audio ad alta definizione nel pannello frontale.

13. **Scheda grafica ASUS (su modelli selezionati).** Le uscite video su questa scheda grafica ASUS opzionale potrebbero variare in base al modello.
14. **Scheda WLAN ASUS (su modelli selezionati).** La scheda opzionale WLAN consente di connettere il computer to connect ad una rete wireless.
15. **Copertura per slot di espansione.** Durante l'installazione di una scheda di espansione, rimuovere la copertura dello slot di espansione.

## Installazione del computer

Questa sezione guida nella connessione dei principali dispositivi hardware, come un monitor esterno, una tastiera, un mouse e il cavo di alimentazione al computer.

### Connessione di un monitor esterno

#### Utilizzo della scheda grafica ASUS (su modelli selezionati)

Collegare il monitor all'uscita video della scheda grafica ASUS.

#### Per collegare un monitor esterno mediante la scheda grafica ASUS:

1. Collegare un monitor all'uscita video sulla scheda grafica ASUS.
2. Collegare il monitor alla sorgente di alimentazione.



Le uscite video della scheda grafica ASUS potrebbero variare in base al modello.

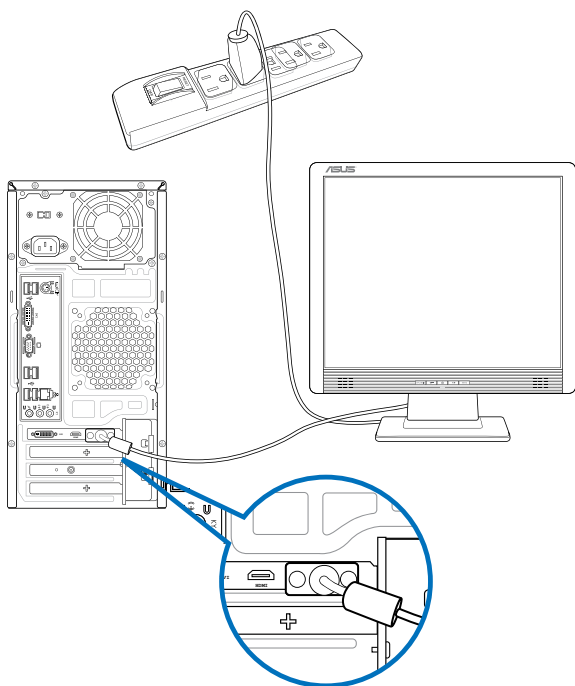



## Utilizzo delle uscite video sulla scheda madre

Collegare il monitor all'uscita video sulla scheda madre.

### Per collegare un monitor esterno tramite le uscite video sulla scheda madre:

1. Collegare un monitor VGA alla porta VGA o un monitor DVI-D alla porta DVI-D oppure un monitor HDMI alla porta HDMI sul pannello posteriore del computer.
2. Collegare il monitor ad una sorgente di alimentazione.

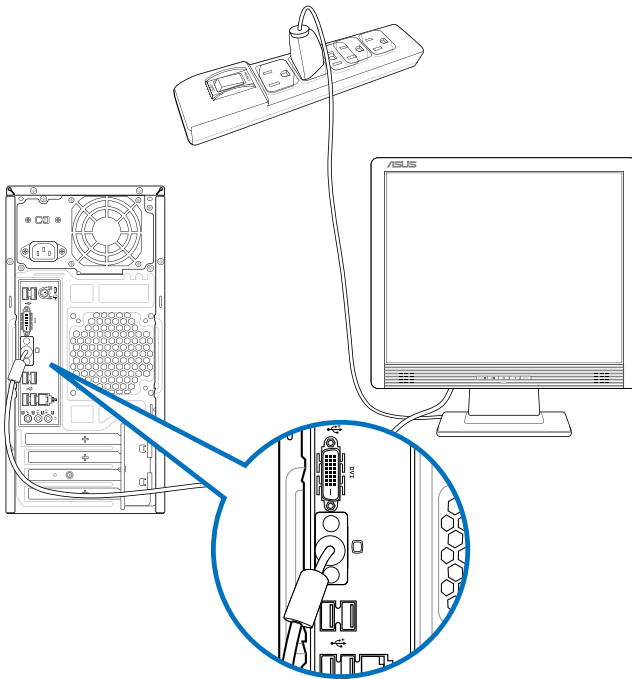

- Se il computer è provvisto di una scheda grafica ASUS, la scheda grafica è impostata nel BIOS come dispositivo di visualizzazione primario. Pertanto, collegare il monitor all'uscita video sulla scheda grafica.
- Per i dettagli sulle modalità di connessione di più di un monitor esterno al computer, consultare **Connessione multischermo** nel capitolo 3.

## Connessione di una tastiera e di un mouse USB

Collegare una tastiera e un mouse USB alle porte USB sul pannello posteriore del computer.

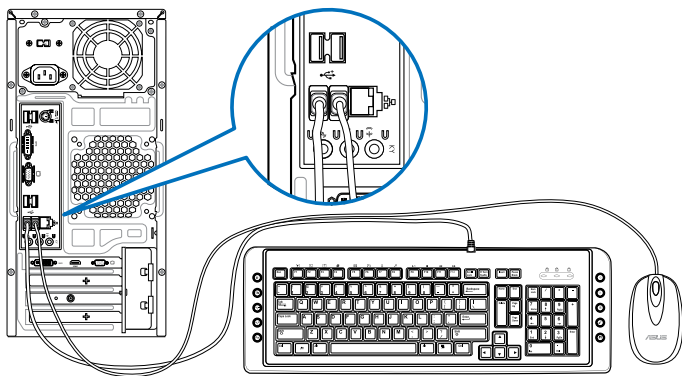

## Connessione del cavo di alimentazione

Collegare un'estremità del cavo di alimentazione al connettore dell'alimentazione sul pannello posteriore del computer e l'altra estremità ad una sorgente di alimentazione.

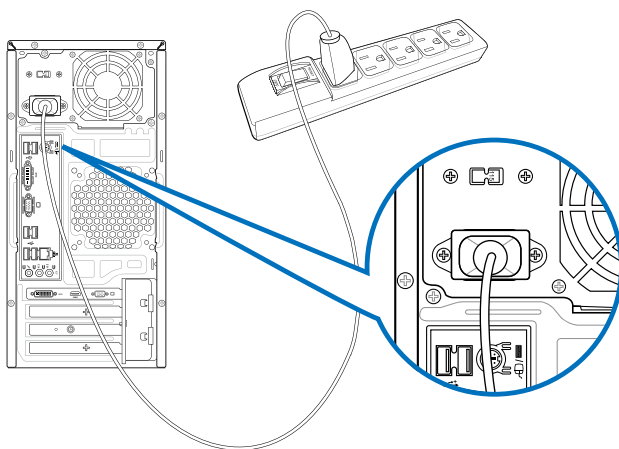

# Come accendere e spegnere il computer

Questa sezione indica come accendere/spegnere il computer.

## Come accendere il computer

Per accendere il computer:

1. Accendere l'interruttore di alimentazione.
2. Accendere il monitor.
3. Premere il pulsante di accensione sul computer.

Pulsante di accensione

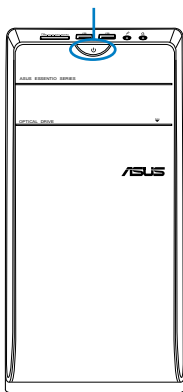

CM6731

Pulsante di accensione

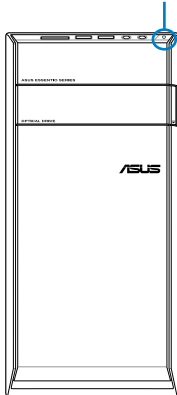

CM6331

Pulsante di accensione

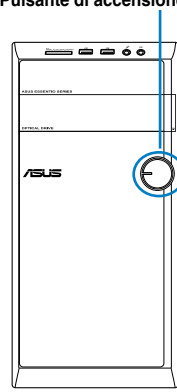



CM6431

4. Attendere il termine del caricamento automatico del sistema.

## Come spegnere il computer

Per spegnere il computer:

1. Chiudere tutte le applicazioni in esecuzione.
2. Cliccare  sul desktop di Windows®.
3. Cliccare  per arrestare il sistema.



# Capitolo 2

## Utilizzo di Windows® 7

### Inizializzazione

Quando si avvia il computer per la prima volta, appare una serie di schermate che guidano nella configurazione delle impostazioni di base del sistema operativo Windows® 7.

**Quando si avvia il computer per la prima volta, procedere come di seguito:**

1. Accendere il computer. Attendere alcuni minuti, sino a quando non copiare la schermata **Set Up Windows**.
2. Dall'elenco a discesa, selezionare la lingua e cliccare **Next**.
3. Dagli elenchi a discesa, selezionare **Country or region, Time and currency e Keyboard layout**. Cliccare **Next**.
4. Immettere un nome distintivo come **user name** e **computer name**. Cliccare **Next**.
5. Inserire le informazioni necessarie per impostare la password, quindi cliccare **Next**. E' inoltre possibile cliccare **Next** per ignorare questo passaggio, senza inserire alcuna informazione.



Se si desidera impostare una password in seguito, consultare il paragrafo **Impostazioni account utente e password** in questo capitolo.

6. Leggere attentamente i termini e le condizioni del contratto di licenza. Selezionare **I accept the license terms** e cliccare **Next**.
7. Selezionare **Use recommended settings** oppure **Install important updates only** per configurare le impostazioni del protezione del computer. Per ignorare questo passaggio, selezionare **Ask me later**.
8. Controllare le impostazioni di data e ora, quindi cliccare **Next**. Il sistema carica le nuove impostazioni e inizia il riavvio. E' ora possibile utilizzare il computer.

# Desktop di Windows® 7



---

Per ulteriori informazioni su Windows® 7, cliccare sull'icona Start  > Help and Support.

## Menu Start

Il menu Start consente di accedere ai programmi, alle utilità e ad altri elementi installati nel computer e, tramite la funzione **Help and Support**, fornisce informazioni su Windows 7.

## Avvio di programmi e applicazioni dal menu Start

### Per avviare programmi e applicazioni dal menu Start:

1. Dalla barra delle applicazioni di Windows®, cliccare sull'icona Start .
2. Dal menu Start, selezionare l'elemento da avviare.



---

E' possibile aggiungere i programmi da visualizzare sempre sul menu Start. Per approfondimenti, consultare la sezione **Aggiunta di programmi sul menu Start o sulla barra delle applicazioni** di questo capitolo.

---

## Utilizzo di Getting Started

La voce **Getting Started** del menu Start contiene informazioni su alcune operazioni di base, come personalizzare Windows®, aggiungere nuovi utenti e trasferire file, che facilitano la familiarizzazione con il sistema operativo Windows® 7.

### Per utilizzare Getting Started:

1. Dalla barra delle applicazioni di Windows®, cliccare sull'icona Start  per avviare il menu Start.
2. Selezionare **Getting Started**. Appare l'elenco delle applicazioni disponibili.
3. Selezionare l'applicazione da avviare.

## Barra delle applicazioni

La barra delle applicazioni consente di avviare e gestire programmi o altri elementi installati nel computer.

## Avvio di un programma dalla barra delle applicazioni

### Per avviare un programma dalla barra delle applicazioni:

- Dalla barra delle applicazioni di Windows®, cliccare sull'icona del programma da avviare. Cliccare un'altra volta per nascondere il programma.



---

E' possibile aggiungere i programmi da visualizzare sempre sul menu Start. Per approfondimenti, consultare la sezione **Aggiunta di programmi sul menu Start o sulla barra delle applicazioni** di questo capitolo.

---

## Aggiunta di elementi alle jumplist

Cliccando su un'icona nella barra delle applicazioni, si apre una jumplist, che consente di accedere immediatamente ai collegamenti dei programmi e degli elementi elencati. E' possibile aggiungere nuovi elementi, come i siti preferiti, le cartelle o i dischi visitati più di frequente o i file multimediali recenti.

### Per aggiungere un elemento ad una jumplist:

1. Dalla barra delle applicazioni, cliccare su un'icona.
2. Dalla jumplist corrispondente, cliccare sull'elemento da aggiungere, quindi selezionare **Pin to this list**.

## Rimozione di elementi da una jumplist

### Per rimuovere un elemento da una jumplist:

1. Dalla barra delle applicazioni, cliccare su un'icona.
2. Dalla jumplist corrispondente, cliccare sull'elemento da rimuovere dalla jumplist e selezionare **Unpin from this list**.

## Aggiunta di programmi sul menu Start o sulla barra delle applicazioni

### Per aggiungere programmi sul menu Start o sulla barra delle applicazioni:

1. Dalla barra delle applicazioni di Windows®, cliccare sull'icona Start  per avviare il menu Start.
2. Cliccare sull'elemento da aggiungere al menu Start o alla barra delle applicazioni.
3. Selezionare **Pin to Taskbar** oppure **Pin to Start menu**.



---

E' anche possibile cliccare sull'icona di un programma in esecuzione sulla barra delle applicazioni e selezionare **Pin this program to taskbar**.

---

## Rimozione di programmi dal menu Start

### Per rimuovere un programma dal menu Start:

1. Dalla barra delle applicazioni di Windows®, cliccare sull'icona Start  per avviare il menu corrispondente.
2. Dal menu Start, cliccare sul programma da rimuovere, quindi selezionare **Remove from this list**.



## Rimozione di programmi dalla barra delle applicazioni

### Per rimuovere un programma dalla barra delle applicazioni:

1. Dalla barra delle applicazioni, cliccare sul programma da rimuovere dalla barra delle applicazioni, quindi selezionare **Unpin this program from taskbar**.

## Utilizzo dell'area di notifica

L'area di notifica è pre-impostata per visualizzare le seguenti icone:

	<b>Notifica di Action Center</b> Cliccare su questa icona per visualizzare tutti i messaggi di notifica/avvisi e avviare icon Windows® Action Center.
	<b>Connessione di rete</b> Questa connessione visualizza lo stato della connessione e l'intensità del segnale di una connessione di rete via cavo o senza fili.
	<b>Volume</b> Cliccare su questa icona per regolare il volume.

## Visualizzazione di un messaggio di notifica

Per visualizzare un messaggio di notifica:

- Cliccare sull'icona di Notifica , quindi cliccare sul messaggio da aprire.



---

Per approfondimenti, consultare la sezione su **Windows® Action Center** in questo capitolo.

---

## Personalizzazione di icone e notifiche

E' possibile scegliere di visualizzare o nascondere le icone e i messaggi di notifica sulla barra delle applicazioni o in area di notifica.

Per personalizzare icone e notifiche:

1. Dall'area di notifica, cliccare sull'icona con la freccia .
2. Cliccare **Customize**.
3. Dall'elenco a discesa, selezionare le funzioni delle icone o degli elementi da personalizzare.

## Gestione di file e cartelle

### Gestione di file e cartelle con Windows® Explorer

Windows® Explorer permette di visualizzare, gestire ed organizzare file e cartelle.

#### Avvio di Windows® Explorer

Per avviare Windows Explorer:

1. Dalla barra delle applicazioni di Windows®, cliccare sull'icona Start  per avviare il corrispondente menu.
2. Cliccare **Computer** per avviare Windows Explorer.



## Esplorazione di file e cartelle

### Per esplorare file e cartelle:

1. Avviare Windows Explorer.
2. Dal pannello di navigazione o di visualizzazione, cercare una cartella.
3. Dalla barra di navigazione, cliccare sulla freccia per visualizzare il contenuto di un disco o di una cartella.

## Personalizzazione della visualizzazione di file e cartelle

### Per personalizzare la visualizzazione di file e cartelle:

1. Avviare Windows Explorer.
2. Dal pannello di navigazione, selezionare dove salvare i dati.
3. Dalla barra degli strumenti, cliccare sull'icona Visualizza .
4. Dal menu Visualizza, spostare il cursore per selezionare la modalità di visualizzazione di file e cartelle.



---

In alternativa, cliccare su un punto qualunque del pannello di visualizzazione, cliccare **View** e selezionare il tipo di visualizzazione.

---

## Disposizione file

### Per disporre i file:

1. Avviare Windows Explorer.
2. Dal campo **Arrange by**, cliccare per visualizzare l'elenco a discesa.
3. Selezionare la modalità preferita.

## Ordine dei file

### Per ordinare i file:

1. Avviare Windows Explorer.
2. Cliccare su un punto qualunque del pannello di visualizzazione.
3. Dal menu che appare, selezionare **Sort by**, quindi scegliere la modalità preferita.

## Raggruppamento file

### Per raggruppare i file:

1. Avviare Windows Explorer.
2. Cliccare su un punto qualunque del pannello di visualizzazione.
3. Dal menu che appare, selezionare **Group by**, quindi scegliere la modalità preferita.

## Aggiunta di una nuova cartella

### Per aggiungere una cartella:

1. Avviare Windows Explorer.
2. Dalla barra degli strumenti, cliccare **New folder**.
3. Inserire il nome della nuova cartella.



---

In alternativa, cliccare su un punto qualunque del pannello di visualizzazione, quindi selezionare **New > Folder**.

---

## Backup di file

### Impostazioni di backup

#### Per configurare le impostazioni di backup:

1. Cliccare  > **All Programs > Maintenance > Backup and Restore**.
2. Cliccare **Set up backup**. Premere **Next**
3. Selezionare la destinazione dei file di backup. Premere **Next**.
4. Selezionare **Let Windows choose (recommended)** oppure **Let me choose as your backup mode**.



---

Con la selezione di **Let Windows choose**, Windows non esegue il backup di programmi, file in formato FAT, file del cestino o di file temporanei di dimensioni pari o superiori a 1GB.

---

5. Seguire le istruzioni sullo schermo per completare il processo.

## Ripristino del sistema

La funzione Windows® System Restore crea un punto di ripristino dove salvare le impostazioni del sistema del computer in una certa data e ora e permette di ripristinare o annullare le modifiche alle impostazioni del sistema, lasciando inalterati i dati personali.

### Per ripristinare il sistema:

1. Chiudere tutte le applicazioni in esecuzione.
2. Cliccare  > **All Programs > Accessories > System Tools > System Restore**.
3. Seguire le istruzioni sullo schermo per completare il processo.

# Protezione del computer

## Windows® 7 Action Center

Windows® 7 Action Center fornisce messaggi di notifica, informazioni sulla sicurezza, sulla manutenzione del sistema e l'opzione di risoluzione automatica di alcuni dei problemi più comuni del computer.



I messaggi di notifica possono essere personalizzati. Per approfondimenti, consultare il paragrafo precedente **Personalizzazione di icone e notifiche** di questo capitolo.

## Avvio di Windows® 7 Action Center

**Per avviare Windows® 7 Action Center:**

1. Per avviare Windows 7 Action Center, cliccare sull'icona di Notifica , quindi selezionare **Open Action Center**.
2. Da Windows 7 Action Center, selezionare l'operazione da eseguire.

## Windows® Update

Windows Update permette di controllare e installare gli aggiornamenti più recenti per aumentare la protezione e le prestazioni del computer.

## Avvio di Windows® Update

**Per avviare Windows® Update:**

1. Dalla barra delle applicazioni di Windows®, cliccare sull'icona Start  per aprire il menu corrispondente.
2. Selezionare **All Programs > Windows Update**.
3. Dalla schermata Windows Update, selezionare l'operazione da eseguire.

## Impostazioni account utente e password

E' possibile creare account utente e password per gli utenti del computer.

## Impostazione di un account utente

**Per impostare un account utente:**

1. Dalla barra delle applicazioni di Windows®, cliccare  > **Getting Started > Add new users**.
2. Selezionare **Manage another account**.
3. Selezionare **Create a new account**.
4. Digitare il nome del nuovo utente.
5. Selezionare **Standard user** oppure **Administrator** come tipo di utente.
6. Al termine, cliccare **Create Account**.

## Impostazioni password

### Per impostare una password utente:

1. Selezionare l'utente per cui impostare la password.
2. Selezionare **Create a password**.
3. Digitare e confermare la nuova password. Inserire il suggerimento per la password.
4. Al termine, cliccare **Create password**.

## Attivazione del software anti-virus

Trend Micro Internet Security è un software di terze parti, preinstallato nel computer, per proteggerlo dagli attacchi dei virus. Dopo un periodo di prova, della durata di 60 giorni, dalla data di attivazione, il software deve essere acquistato separatamente.

### Per attivare Trend Micro Internet Security:

1. Eseguire l'applicazione Trend Micro Internet Security.
2. Leggere attentamente i termini e le condizioni di licenza. Cliccare **Agree & Activate**.
3. Inserire l'indirizzo di posta elettronica e selezionare la locazione. Cliccare **Next**.
4. Per completare l'attivazione, cliccare **Finish**.

## Supporto Windows®

Windows® Help and Support fornisce informazioni e spiegazioni utili nell'utilizzo delle applicazioni nella piattaforma di Windows® 7.

Per avviare Windows® Help and Support, cliccare  > **Help and Support**.



---

Per ricevere il supporto Windows® online, assicurarsi di essere collegati a Internet.

---

# Capitolo 3

## Connessione di dispositivi al computer

### Connessione di un dispositivo di archiviazione USB

Sia nel pannello frontale che in quello posteriore, questo desktop PC è dotato di porte USB 2.0/1.1 mentre sul pannello posteriore si trovano porte USB3.0, per la connessione di dispositivi USB, come i dispositivi di archiviazione.

#### Per connettere un dispositivo di archiviazione USB:

- Procedere come indicato dalle figure sottostanti.

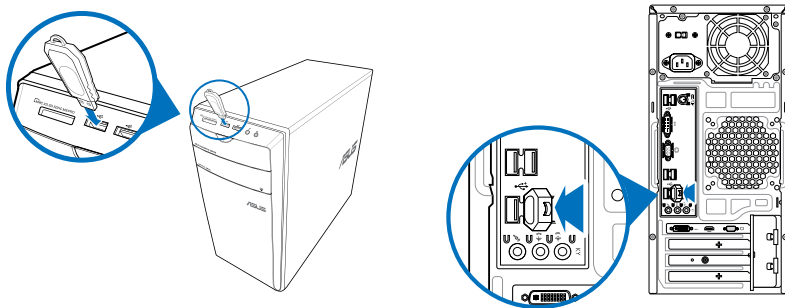

Pannello frontale

Pannello posteriore

#### Per rimuovere un dispositivo di archiviazione USB:

1. Cliccare  dall'area di notifica di Windows nel computer, quindi cliccare **Eject USB2.0 FlashDisk**.
2. Quando appare il messaggio **Safe to Remove Hardware**, rimuovere il dispositivo USB dal computer.

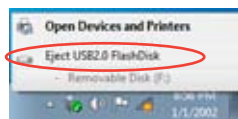

NON rimuovere un dispositivo di archiviazione USB durante il trasferimento dati, altrimenti potrebbe causare la perdita dei dati o un danno al dispositivo.

## Connessione di microfono e altoparlanti

Questo desktop PC è dotato di porte per il microfono e gli altoparlanti, sia nel pannello frontale che nel pannello posteriore. Le porte audio I/O, situate nel pannello posteriore, consentono di collegare gli altoparlanti stereo a 2, 4, 6 e 8-canali.

### Connessione di cuffie e microfono

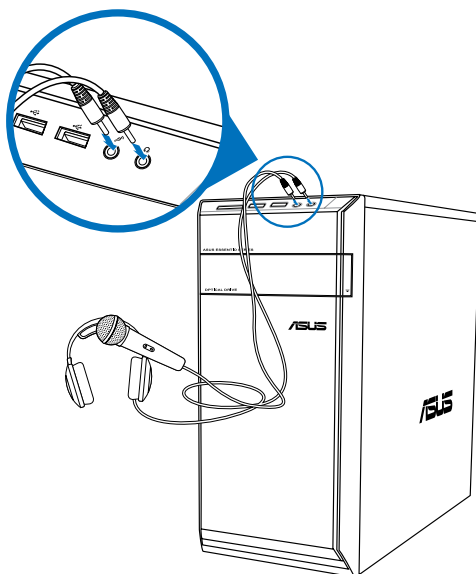

### Connessione altoparlanti a 2 canali

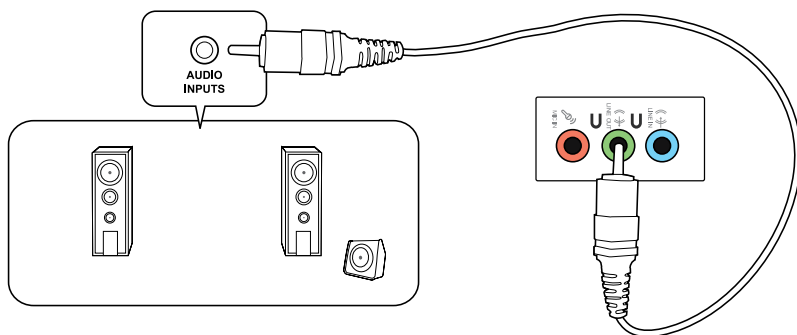

## Connessione altoparlanti a 4 canali

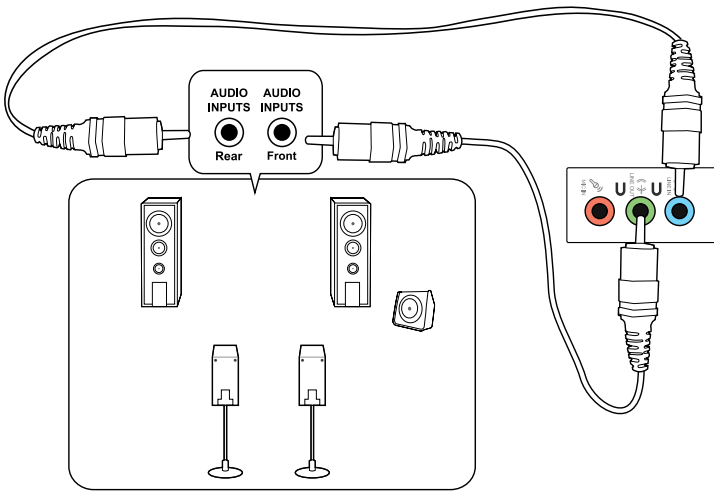

## Connessione altoparlanti a 6 canali

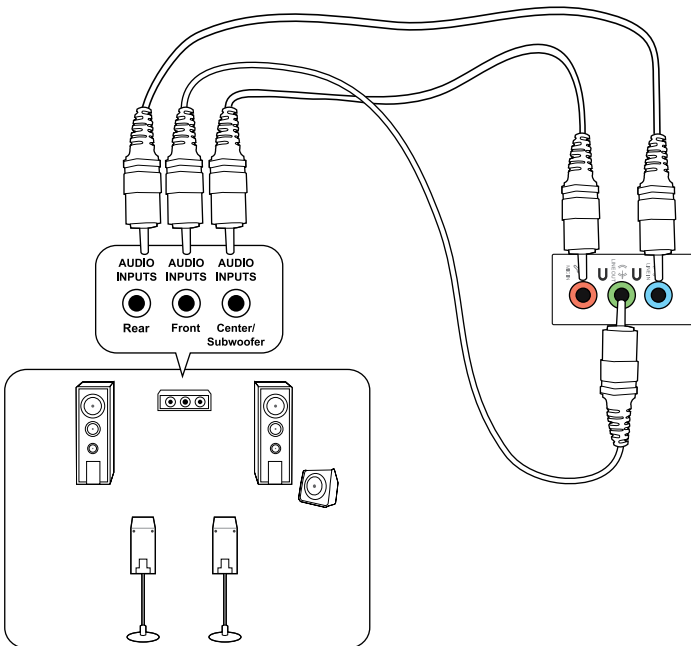

## Connessione altoparlanti a 8 canali

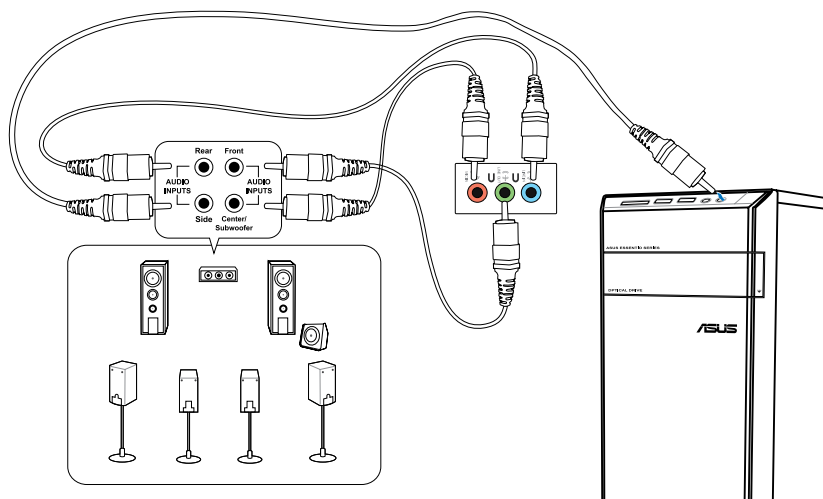



## Connessioni multischermo

Il desktop PC può essere dotato di porte VGA, HDMI oppure DVI, che consentono di realizzare connessioni multischermo.



---

Quando nel computer è installata una scheda grafica, collegare i monitor alle uscite della scheda grafica.

---

## Impostazioni multischermo

Durante l'impiego di più monitor, è possibile impostare le modalità di visualizzazione. Il monitor aggiuntivo può essere utilizzato per duplicare l'immagine dello schermo principale o come estensione del desktop di Windows.

### Per impostare la configurazione multischermo:

1. Spegner il computer.
2. Collegare i due monitor al computer e i cavi di alimentazione ai monitor. Consultare la sezione **Installazione del computer** del capitolo 1 per informazioni dettagliate sulle modalità di connessione di un monitor al computer.

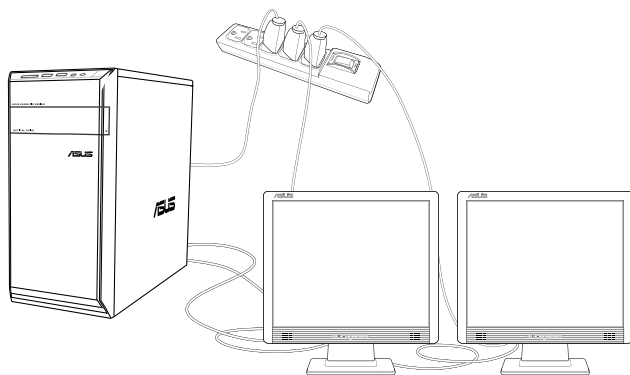

---

Con determinate schede grafiche, soltanto il monitor impostato come schermo primario visualizza l'immagine in fase di POST. La funzione doppio schermo è operativa soltanto con Windows.

---

3. Accendere il computer.
4. Per visualizzare la schermata per le impostazioni **Screen Resolution**, procedere in uno dei seguenti modi:
  - Cliccare  > **Control Panel > Appearance and Personalization > Display > Change display settings.**
  - Cliccare su un punto qualunque del desktop di Windows. All'apparire del menu a comparsa, cliccare **Personalize > Display > Change display settings.**
5. Selezionare la modalità di visualizzazione dall'elenco a discesa **Multiple displays**.
  - **Duplicate these displays:** Selezionare questa opzione per impiegare un monitor aggiuntivo come duplicato dello schermo principale.
  - **Extend these displays:** Selezionare questa opzione per impiegare un monitor aggiuntivo come estensione dello schermo principale, per aumentare lo spazio del desktop.
  - **Show desktop only on 1 / 2:** Selezionare questa opzione per visualizzare il desktop soltanto sul monitor 1 o sul monitor 2.
  - **Remove this display:** Selezionare questa opzione per rimuovere il monitor selezionato.
6. Cliccare **Apply** oppure **OK**, quindi premere **Keep Changes** al messaggio di conferma.

# Capitolo 4

## Utilizzo del computer

### Posizione corretta durante l'uso del Desktop PC

Durante l'utilizzo del Desktop PC, mantenere la posizione corretta è necessario per prevenire stiramenti a polsi, mani e altre articolazioni o muscoli. Questa sezione offre alcuni accorgimenti per evitare tali disturbi fisici con il Desktop PC.



#### Per mantenere la posizione corretta:

- Sistemare la sedia del computer in modo tale da assicurarsi che i gomiti siano alla medesima altezza o ad altezza leggermente superiore rispetto alla tastiera per consentire una comoda digitazione.
- Regolare l'altezza della sedia in modo tale da assicurarsi che le ginocchia siano in posizione leggermente superiore rispetto ai fianchi, per poter meglio rilassare le gambe. Se necessario, utilizzare un appoggiatesta per alzare il livello delle ginocchia.
- Regolare lo schienale della sedia in modo che la base della spina dorsale sia saldamente appoggiata e leggermente inclinata indietro.
- Stare seduti in posizione eretta con le ginocchia, i gomiti e i fianchi in posizione ortogonale rispetto al PC.
- Porre il monitor direttamente davanti all'utente, e regolare la parte superiore del monitor all'altezza dello sguardo, in modo che gli occhi siano rivolti leggermente verso il basso.
- Tenere il mouse vicino alla tastiera, e, se necessario, utilizzare un appoggiatesta di supporto per ridurre la pressione sui polsi in fase di digitazione.
- Utilizzare il Desktop PC in una zona ben illuminata e tenerlo lontano da sorgenti di luce abbagliante, come le finestre o la luce diretta del sole.
- Effettuare regolarmente delle pause di breve durata durante l'uso del Desktop PC.

## Lettores di schede di memoria

Le fotocamere digitali e altri dispositivi digitali per l'acquisizione di immagini utilizzano schede di memoria per salvare file multimediali o immagini di natura digitale. Il lettore di schede di memoria, integrato nel dispositivo e situato sul pannello frontale del sistema, consente di leggere e scrivere dati su differenti tipi di schede di memoria.

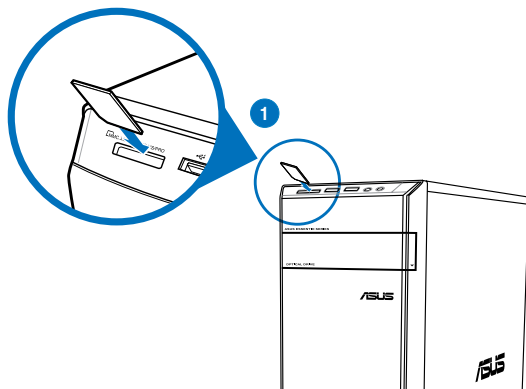

### Per utilizzare una scheda di memoria:

1. Inserire la scheda di memoria nell'apposito slot.



- Una scheda di memoria può essere inserita in una sola direzione. NON forzare una scheda di memoria nello slot per non danneggiarla.
- E' possibile inserire i supporti in uno o più slot per schede di memoria ed utilizzarli in modo indipendente. Inserire una sola scheda di memoria per slot alla volta.

2. Selezionare un programma di accesso ai file dalla finestra AutoPlay.



- Se nel computer NON è attivata la funzione AutoPlay, cliccare sul pulsante **Start** di Windows® 7 sulla barra delle applicazioni, selezionare **Risorse del Computer**, quindi fare doppio clic sull'icona della scheda di memoria per accedere ai dati al suo interno.
- L'icona del disco di ciascuno slot di schede è visualizzata sulla schermata **Risorse del Computer**.
- La spia LED del lettore di schede di memoria si illumina e lampeggia durante la lettura o la scrittura dati sulla scheda di memoria.

3. Al termine, cliccare sull'icona del disco della scheda di memoria sulla schermata **Risorse del Computer**, cliccare **Rimuovi** e rimuovere la scheda.



Mai rimuovere una scheda di memoria durante o immediatamente dopo la lettura, la copia, la formattazione o l'eliminazione di dati sulla scheda, altrimenti o potrebbe verificarsi una perdita dei dati.



Prima di rimuovere una scheda di memoria, utilizzare la funzione di rimozione sicura dell'hardware e del supporto, situata nell'area di notifica di Windows, così da prevenire la perdita dei dati.

## Unità ottica

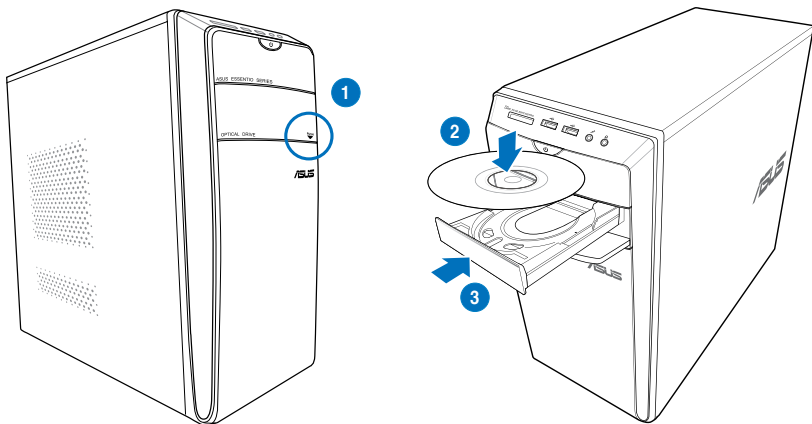

### Inserimento di un disco ottico

#### Per inserire un disco ottico:

1. Mentre il sistema è acceso, aprire il vassoio premendo il pulsante di espulsione, situato sotto la copertura del vano dell'unità.
2. Inserire il disco nell'unità ottica con il lato dell'etichetta rivolto verso l'alto.
3. Spingere e chiudere il vassoio.
4. Per accedere ai file, selezionare un programma dalla finestra AutoPlay.



Se nel computer NON è attivata la funzione AutoPlay, cliccare sul pulsante **Start** di Windows® 7 sulla barra delle applicazioni, selezionare **Risorse del Computer**, quindi fare doppio clic sull'icona CD/DVD per accedere ai dati al suo interno.

### Rimozione di un disco ottico

#### Per rimuovere un disco ottico:

1. Quando il sistema è acceso, espellere il vassoio in uno dei seguenti modi:
  - Premere il pulsante di espulsione, situato sotto la copertura del vano dell'unità ottica.
  - Cliccare sull'icona del disco CD/DVD sulla schermata **Risorse del Computer**, quindi cliccare **Rimuovi**.
2. Rimuovere il disco dal vassoio.

## Tastiera multimediale (su modelli selezionati)



La tastiera varia in base al modello. Le illustrazioni riportate nel manuale sono puramente indicative.

### Tastiera ASUS PRIMAX/KB2621



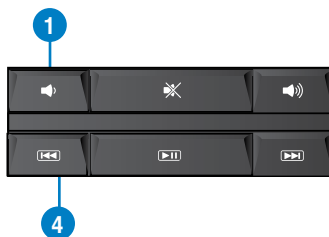

Tasti	Descrizione
1.	Riduce il volume del sistema.
2.	Attiva/disattiva l'audio.
3.	Aumenta il volume del sistema.
4.	Passa alla traccia precedente di un file in un lettore multimediale.
5.	Esegue o sospende la riproduzione file in un lettore multimediale.
6.	Passa alla traccia successiva di un file in un lettore multimediale.



I tasti funzione speciali funzionano soltanto con i sistemi operativi Windows® Vista / Windows® 7.

## Tastiera via cavo ASUS KB34211



Hotkey	Descrizione
1. 	Attiva/disattiva l'audio.
2. 	Riduce il volume del sistema.
3. 	Aumenta il volume del sistema.



I tasti funzione speciali funzionano soltanto con i sistemi operativi Windows® Vista / Windows® 7 / XP.

## Tastiera via cavo ASUS PK1100







# Capitolo 5

## Modalità di connessione a Internet

### Connessione via cavo

Utilizzare un cavo RJ-45 per collegare il computer ad un modem via cavo/DSL o alla rete locale (LAN).

### Connessione tramite modem via cavo / DSL

Per la connessione via modem via cavo / DSL:

1. Installare il modem via cavo / DSL.



Consultare la documentazione fornita con il modem.

2. Collegare un'estremità di un cavo RJ-45 alla porta LAN (RJ-45) sul pannello posteriore del computer e l'altra estremità a un modem via cavo/DSL.

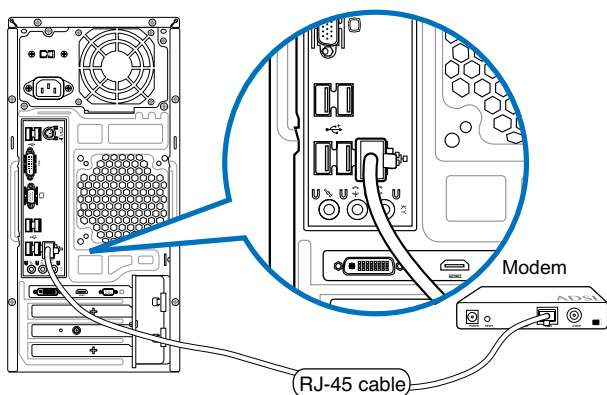

3. Accendere il modem via cavo/DSL e il computer.
4. Configurare le impostazioni di connessione a internet.



Per ulteriori informazioni o assistenza nella connessione a internet, contattare il fornitore del servizio (ISP).

## Connessione tramite la rete locale (LAN)

### Per la connessione LAN:

1. Collegare un'estremità di un cavo RJ-45 alla porta LAN (RJ-45) sul pannello posteriore del computer e l'altra estremità alla presa LAN.

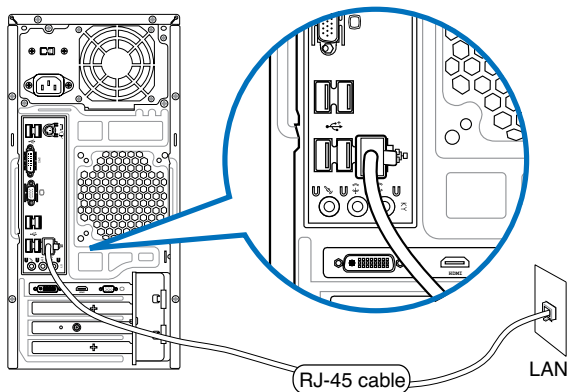

2. Accendere il computer.
3. Configurare le impostazioni di connessione a internet.



---

Contattare l'amministratore di rete per ulteriori informazioni o per assistenza nell'installazione della connessione a internet.

---

## Connessione wireless (su modelli selezionati)

Collegare il computer a Internet via connessione wireless.



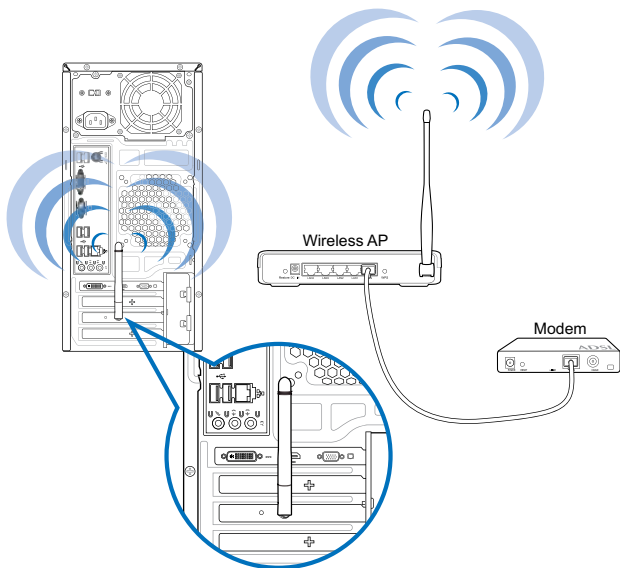

Per stabilire una connessione wireless, è necessario un punto di accesso wireless (AP).



- Per aumentare la copertura e la sensibilità del segnale radio wireless, collegare le antenne esterne ai rispettivi connettori sulla scheda WLAN ASUS.
- Per ottimizzare le prestazioni wireless, collocare le antenne sulla parte superiore del computer.
- Le antenne esterne sono opzionali.

### Per la connessione con una rete wireless:

1. Cliccare sull'icona di rete  in area di notifica per visualizzare le reti wireless disponibili.
2. Selezionare la rete wireless a cui connettersi, quindi cliccare **Connect**.
3. Potrebbe essere necessario digitare la chiave di protezione di rete per la sicurezza della rete, quindi cliccare **OK**.
4. Attendere che il computer stabilisca la connessione di rete wireless.
5. La connessione wireless è stata stabilita. E' visualizzato lo stato della connessione e l'icona di rete .



# Capitolo 6

## Descrizione delle Utilità



Il DVD di Supporto e il DVD di Ripristino potrebbero non essere compresi nella confezione. Utilizzare la funzione della partizione di ripristino per creare il DVD di Supporto e il DVD di Ripristino. Per approfondimenti, consultare la sezione **Ripristino del Sistema** in questo capitolo.

### ASUS AI Suite II

ASUS AI Suite II è un'interfaccia "all-in-one", che integra numerose utilità ASUS e consente di avviare ed eseguire tali utilità nello stesso tempo.

#### Installazione di AI Suite II

##### Per installare AI Suite II:

1. Inserire il DVD di supporto nell'unità ottica. Se nel computer è attivata la funzione di esecuzione automatica, appare la scheda per l'**installazione dei driver**.
2. Cliccare sulla scheda **Utilities**, quindi selezionare **ASUS AI Suite II**.
3. Seguire le istruzioni sullo schermo per completare l'installazione.

#### AI Suite II

AI Suite II si avvia automaticamente, quando si accede ad un sistema operativo Windows® e, in area di notifica, appare l'icona corrispondente. Cliccare sull'icona per aprire la barra del menu principale di AI Suite II.

Premere sui vari pulsanti per selezionare ed avviare un'utilità, monitorare il sistema, aggiornare il BIOS di una scheda madre, visualizzare le informazioni del sistema e personalizzare le impostazioni AI Suite II.

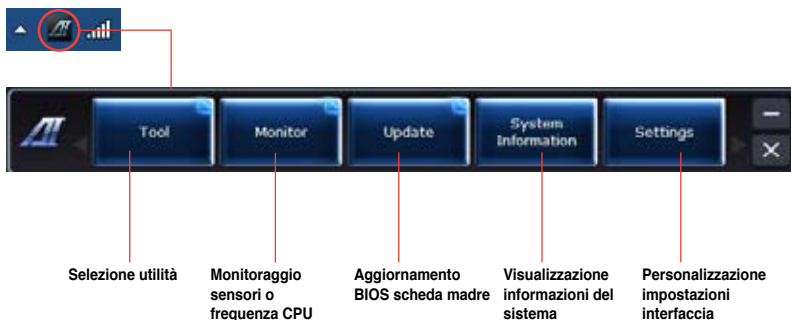

## Strumenti (Tool)

Questa sezione illustra le caratteristiche di EPU, Probe II e Sensor Recorder.

### EPU

EPU è un'applicazione che consente di risparmiare energia, soddisfacendo le diverse necessità di elaborazione, tramite la selezione della modalità operativa più idonea. In modalità automatica, il sistema cambia automaticamente modalità, in base allo stato del momento. Ciascuna modalità può essere personalizzata tramite la configurazione di impostazioni, quali la frequenza di CPU e GPU, il voltaggio vCore e il controllo della ventola.

#### Per avviare EPU:

- Cliccare **Tool > EPU** nella barra del menu principale di AI Suite II.

The image shows the ASUS EPU Control Panel interface. On the left, there are three main modes: Auto, High performance, and Max. power saving. The central area features a pentagonal diagram with five vertices labeled: Tranquility, Performance, Consistency, Reliability, and Energy saved. On the right, the 'EPU Status' window is open, showing the current mode as 'Auto (Max. power saving)'. Below this, it lists 'Reduced CO2 emission' with a bar chart and 'Current CPU Power' at 2.55 Watts. A bottom navigation bar includes 'Tool', 'Monitor', 'Update', 'System Information', and 'Settings'. A small error message box is visible at the top right, stating 'No VGA detected. Please install a compatible VGA card in your system. For details, please refer to the manual.' Red lines connect various parts of the interface to descriptive labels in Italian.

Messaggio visualizzato se non è rilevata alcuna scheda VGA

Modalità in uso

Gli elementi illuminati indicano l'attivazione della modalità di risparmio di energia.

Riduzione di emissioni di CO2

\*Cambio visualizzazione del valore totale o parziale della riduzione di emissioni di CO2

Potenza CPU

Impostazioni avanzate per ciascuna modalità

Proprietà del sistema per ciascuna modalità

Modalità operative



- \*Selezionare **From EPU Installation** per visualizzare la quantità di CO2 che è stata ridotta dall'installazione dell'utilità EPU.
- \* Selezionare **From the Last Reset** per visualizzare la quantità complessiva di CO2 che è stata ridotta da quando è stato premuto il pulsante .

## Avvio e configurazione di Probe II

Probe II è un'utilità per monitorare i componenti principali del computer, che invia messaggi di avvertimento su qualunque problema dei componenti. Probe II è in grado di rilevare, infatti, la rotazione delle ventole, la temperatura della CPU e il voltaggio del sistema, garantendo la stabilità delle condizioni operative.

### Per avviare Probe II:

- Cliccare **Tool > Probe II** sulla barra del menu principale di AI Suite II.

### Per configurare Probe II:

- Cliccare sulle schede **Voltage/Temperature/Fan Speed** per attivare i rispettivi sensori o regolare i valori soglia dei sensori.
- La scheda **Preference** consente di personalizzare l'intervallo di tempo dei segnali di avvertimento dei sensori o di modificare l'unità di misurazione della temperatura.



## Avvio e configurazione di Sensor Recorder

Sensor Recorder consente di monitorare le variazioni di voltaggio, temperatura e velocità delle ventole del sistema e di registrare tali variazioni.

### Per avviare Sensor Recorder:

- Cliccare **Tool > Sensor Recorder** sulla barra del menu principale di AI Suite II

### Per configurare Sensor Recorder:

- Cliccare sulle schede **Voltage/Temperature/Fan Speed** e selezionare i sensori da monitorare.
- La scheda **History Record** permette di registrare le variazioni dei sensori attivati.

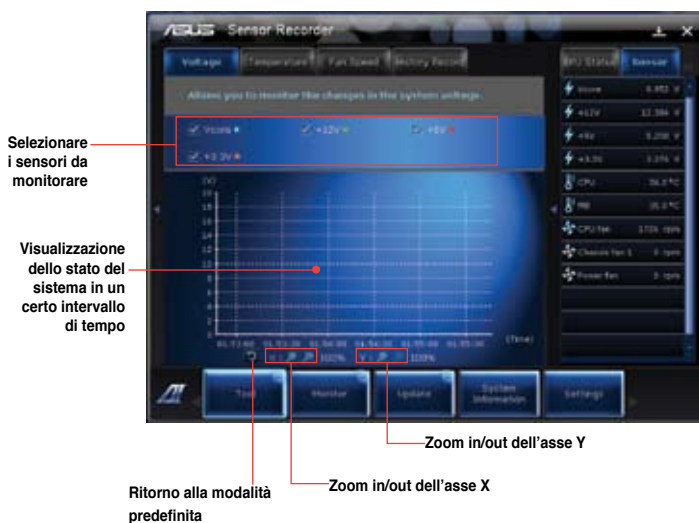



## Monitor

La sezione **Monitor** illustra le caratteristiche delle funzioni Sensor e CPU Frequency.

### Avvio di Sensor

Il pannello dei sensori mostra il valore dei sensori del sistema, relativi alle ventole, ai voltaggi e alla temperatura della CPU.

#### Per avviare Sensor:

- Cliccare **Monitor > Sensor** sulla barra del menu principale di AI Suite II.

### Avvio di CPU Frequency

Il pannello CPU Frequency indica la frequenza e l'utilizzo della CPU.

#### Per avviare CPU frequency:

- Cliccare **Monitor > CPU Frequency** sulla barra del menu principale di AI Suite II.

## Update

La sezione Update consente di aggiornare il BIOS della scheda madre e il logo di avvio del BIOS, grazie alle utilità di aggiornamento ASUS.

### ASUS Update

The ASUS Update è un'utilità per gestire, salvare e aggiornare il BIOS della scheda madre nel sistema operativo Windows®. L'utilità ASUS Update permette di effettuare l'aggiornamento del BIOS direttamente da internet, scaricare da internet i file BIOS più recenti, aggiornare il BIOS da un file BIOS aggiornato, salvare il file BIOS o visualizzare le informazioni sulla versione del BIOS.

#### Aggiornamento del BIOS via Internet

##### Per aggiornare il BIOS via Internet:

1. Dalla schermata ASUS Update, selezionare **Update BIOS from Internet**, quindi premere **Next**.
2. Selezionare il sito FTP ASUS più comodo per evitare congestioni di rete.  
Per attivare la funzione di downgrade del BIOS e di backup automatico del BIOS, selezionare le caselle davanti a questi due elementi sullo schermo.
3. Selezionare la versione del BIOS da scaricare. Premere **Next**.  
Quando non viene rilevata alcuna versione aggiornata, appare la schermata qui a destra.
4. Cliccare **Yes** per modificare il logo di avvio, rappresentato dall'immagine che appare sullo schermo in fase di POST (Power-On Self-Tests). **Altrimenti, cliccare No**.
5. Seguire le istruzioni sullo schermo per completare il processo.

## Aggiornamento del BIOS tramite un file del BIOS

### Per aggiornare il BIOS tramite un file del BIOS:

1. Dalla schermata ASUS Update, selezionare **Update BIOS from file**, quindi premere **Next**.
2. Individuare il file del BIOS dalla finestra Open, cliccare **Open** e poi **Next**.
3. Cliccare **Yes** per modificare il logo di avvio, rappresentato dall'immagine che appare sullo schermo in fase di POST (Power-On Self-Tests). **Altrimenti, cliccare No**.
4. Seguire le istruzioni sullo schermo per completare il processo.

## Informazioni sul sistema

La sezione System Information mostra le informazioni su scheda madre, CPU e slot di memoria.

- Cliccare sulla scheda **MB** per visualizzare i dettagli su produttore, nome del prodotto, versione e BIOS della scheda madre.
- Cliccare sulla scheda **CPU** per visualizzare i dettagli sul processore e la Cache.
- Cliccare sulla scheda **SPD**, quindi selezionare uno slot di memoria per visualizzare i dettagli sui moduli di memoria installati su tale slot.

## Impostazioni

La sezione Settings permette di personalizzare le impostazioni della barra del menu principale e dell'interfaccia.

- Application consente di selezionare l'applicazione da attivare.
- Bar permette di modificare le impostazioni della barra.
- Skin offre la possibilità di personalizzare contrasto, luminosità, saturazione, tinta e gamma dell'interfaccia.

## ASUS AI Manager

ASUS AI Manager è un'utilità che consente di accedere in modo facile e rapido alle applicazioni di uso frequente.

### Installazione di AI Manager

Per installare AI Manager:

1. Inserire il DVD di supporto nell'unità ottica. Se è attivata la funzione di esecuzione automatica, appare il programma di installazione guidata dei driver.



Se non è attivata la funzione di esecuzione automatica, cliccare due volte sul file setup.exe dalla cartella ASUS AI Manager del DVD di supporto.

2. Cliccare sulla scheda **Utilities** e poi su **ASUS AI Manager**.
3. Seguire le istruzioni sullo schermo per completare l'installazione.

### Avvio di AI Manager

Per avviare AI Manager dal desktop di Windows®, cliccare **Start > All Programs > ASUS > AI Manager > AI Manager 1.xx.xx**. Sul desktop appare la barra di accesso rapido AI Manager.

Dopo aver avviato l'applicazione, sulla barra delle applicazioni di Windows® appare l'icona AI Manager.

Cliccare su questa icona per spostarsi dalla barra di accesso rapido alla finestra principale, da cui avviare AI Manager.

### Barra di accesso rapido di AI Manager

La barra di accesso rapido di AI Manager salva spazio sul desktop per avviare facilmente le utilità ASUS o visualizzare informazioni sul sistema. Cliccare sull'icona **Principale**, **I Miei Preferiti**, **Supporto** e **Informazioni** per visualizzare i rispettivi menu.



Cliccare per passare fra la modalità a schermo intero e la barra di accesso rapido.

Cliccare per mantenere AI Manager sulla barra delle applicazioni

Cliccare per chiudere AI Manager.

### Menu Principale

Il menu principale contiene le seguenti tre utilità: **AI Disk**, **AI Security** e **AI Booting**. Cliccare sulla freccia dell'icona del menu principale per sfogliare le utilità al suo interno.

#### *AI Disk*

AI Disk permette di cancellare con facilità file temporanei IE, cookie IE, URL IE, cronologia IE e di svuotare il cestino. Cliccare sull'icona AI Disk della barra ad accesso rapido per visualizzare l'intera finestra AI Disk e selezionare gli elementi da cancellare. Al termine, premere **Apply**

#### *AI Security*

AI Security consente di impostare una password per proteggere dispositivi, quali dischi flash USB e CD/DVD, da accessi non autorizzati.

#### **Per bloccare un dispositivo:**

1. Se si utilizza AI Security per la prima volta, digitare una password composta da max. 20 caratteri alfanumerici.
2. Confermare la password.
3. Digitare il suggerimento per la password (consigliato).
4. Premere **OK**.
5. Selezionare il dispositivo da bloccare e cliccare **Apply**.
6. Inserire la password impostata in precedenza e premere **OK**.

#### **Per sbloccare un dispositivo:**

1. De-selezionare la casella del dispositivo bloccato e cliccare **Apply**.
2. Inserire la password, quindi premere **Ok**.

#### **Per modificare la password:**

- Cliccare **Change Password** e seguire le istruzioni sullo schermo.

#### *AI Booting*

AI Booting consente di specificare l'ordine di priorità dei dispositivi di avvio.

#### **Per specificare l'ordine di avvio:**

1. Selezionare un dispositivo, quindi premere il pulsante destra/sinistra per specificare l'ordine di avvio.
2. Al termine, premere **Apply**.

## **I Miei Preferiti**

**My Favorites** consente di aggiungere applicazioni di uso frequente, evitando di doverle così cercare nel computer.

### Per aggiungere un'applicazione:

1. Cliccare **Add** e selezionare l'applicazione da aggiungere a **My Favorites**.
2. Cliccare **Open** sulla finestra del file e l'applicazione viene aggiunta all'elenco **My Favorites**.

Per aprire, eliminare o rinominare un'applicazione del menu **My Favorites**, cliccare sull'icona corrispondente. Cliccare due volte per **avviare l'applicazione selezionata**.

### Supporto

Cliccare sui collegamenti della finestra **Support** per accedere al sito ufficiale di ASUS e del supporto tecnico, per operazioni di **download** e **informazioni sui contatti ASUS nel mondo**.

### Informazioni

Cliccare sulla scheda della finestra **Information** per visualizzare informazioni dettagliate su sistema, scheda madre, CPU, BIOS, dispositivi installati e memoria.

## Ai Charger

Ai Charger è un software esclusivo, che consente di ricaricare rapidamente i dispositivi Apple, quali iPod, iPhone e iPad tramite la porta USB 2.0 / USB 3.0 di un computer ASUS.



- Non è necessario configurare le impostazioni di Ai Charger. Al termine dell'installazione sul computer, l'icona Ai Charger appare sulla barra delle applicazioni di Windows®.
- L'icona Ai Charger (🔌) indica se un dispositivo Apple è connesso alla porta USB del computer.
- Un dispositivo Apple può essere rilevato soltanto se è stato correttamente installato il driver USB di Apple.



- I dispositivi Apple, attualmente disponibili sul mercato, supportano unicamente lo standard USB 2.0. Anche quando si collega un dispositivo Apple ad una porta USB 3.0, la velocità di ricarica massima resta pari a 500mA, che equivale alla massima velocità di ricarica USB 2.0. Ai Charger è in grado di innalzare questo limite a 700mA~900mA.
- Per installare Ai Charger non è necessario soddisfare alcun requisito relativamente al BIOS, all'hardware o al chipset.

## ASUS Webstorage

ASUS webstorage è stato realizzato per facilitare il recupero dei dati su notebook, smartphone o dispositivi tablet, dovunque sia disponibile una connessione a internet.



In alcuni modelli, questa utilità è pre-installata. Per i modelli privi di un sistema operativo, installare l'utilità attenendosi alla procedura di seguito.

### Installazione di ASUS Webstorage

#### Per installare ASUS webstorage:

Inserire il DVD di supporto nell'unità ottica. Fare doppio clic sul file setup.exe dalla cartella ASUS WebStorage, all'interno della cartella Software nel DVD di supporto..exe file from the ASUS WebStorage folder in the Software folder in the support DVD.

#### Avvio di ASUS Webstorage

Per avviare ASUS WebStorage dal desktop di Windows®, cliccare su **Start > Tutti i Programmi > ASUS > Webstorage**. Nella barra delle applicazioni di Windows® appare la barra rapida di ASUS Webstorage. Cliccare su questa icona per spostarsi fra la barra rapida e la finestra principale..



#### Drive

Permette di recuperare tutti i dati salvati e i file sincronizzati e di condividere i dati protetti. Cliccare il tasto destro del mouse per un'anteprima dei file, prima di scaricarli o di generare un URL condiviso.

#### Backup

Consente di eseguire una copia di riserva dei dati attraverso semplici passaggi e di preimpostare un programma di backup preferenziale su ASUS Webstorage. Selezionare "Auto Backup" per effettuare un backup completo.

#### MySyncFolder

Salvare i file aggiornati su MySyncFolder per accedere e condividere facilmente tutti i tipi di file in qualunque cartella o dispositivo.

## Calendario

ASUS WebStorage sincronizza automaticamente gli eventi del calendario in più computer, per poter controllare puntualmente la propria agenda da qualunque PC.

## BookmarkSyncer

BookmarkSyncer mantiene automaticamente sincronizzati su più computer i preferiti del browser salvati su ASUS WebStorage.

## MobileApp

Le applicazioni mobile di ASUS WebStorage consentono di sincronizzare i file su più computer. Grazie al supporto della tecnologia di "transcoding" (decodifica formato), è possibile visualizzare anteprime ed effettuare lo streaming di file su un telefono cellulare.

## Accesso a internet

Prova il servizio di cloud computing offerto da ASUS WebStorage, che elimina il rischio di poter perdere i dati.

## Impostazioni

1. Cliccare sull'icona **Settings (Impostazioni)**  e appare la schermata delle impostazioni.
2. Seguire le istruzioni sullo schermo per completare la configurazione.



## ASUS Easy Update

ASUS Easy Update è un software in grado di rilevare le applicazioni e i driver più aggiornati per il sistema.

1. Dall'area di notifica di Windows®, cliccare sull'icona **ASUS Easy Update**.



2. Selezionare **Schedule** per pianificare la frequenza di aggiornamento del sistema.
3. Selezionare **Update** per attivare l'aggiornamento.

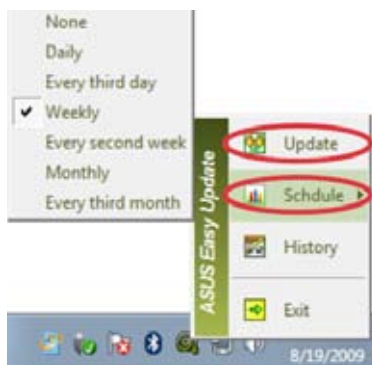

4. Premere **OK** per visualizzare gli elementi da scaricare.



5. Selezionare gli elementi da scaricare, quindi premere **OK**.





## Nero 9

Nero 9 permette di creare, copiare, masterizzare, modificare, condividere e aggiornare varie tipologie di dati.

### Installazione di Nero 9

#### Per installare Nero 9:

1. Inserire il DVD di Nero 9 nell'unità ottica.
2. Se è attivata la funzione di esecuzione automatica, viene visualizzato il menu principale.



---

Se è disattivata la funzione di esecuzione automatica, cliccare due volte sul file **SeupX.exe** dalla directory principale del DVD di Nero 9.

---

3. Dal menu principale, cliccare **Nero 9 Essentials**.
4. Selezionare la lingua per il programma di installazione guidata. Cliccare **Next**.
5. Cliccare **Next** per continuare.
6. Selezionare **I accept the License Conditions**. Al termine, cliccare **Next**.
7. Selezionare **Typical**, quindi cliccare **Next**.
8. Selezionare **Yes, I want to help by sending anonymous application data to Nero** e cliccare **Next**.
9. Al termine, cliccare **Exit**.

### Masterizzazione file

#### Per masterizzare file:

1. Dal menu principale, cliccare **Data Burning > Add**.
2. Selezionare i file da masterizzare. Al termine, cliccare **Add**.
3. Al termine della selezione, cliccare **Burn** per avviare il processo.



---

Per approfondimenti su Nero 9, consultare il sito Nero all'indirizzo: [www.nero.com](http://www.nero.com)

---

# Ripristino del sistema

## Ripristino tramite Partizione di Ripristino

La Partizione di Ripristino ripristina rapidamente lo stato operativo originario del software del Desktop PC. Prima di utilizzarla, copiare i file dati (p.e. file PST Outlook) su un dispositivo di archiviazione USB o su un disco di rete e registrare le impostazioni di configurazione personalizzate (p.e. impostazioni di rete).

### Informazioni sulla Partizione di Ripristino

La Partizione di Ripristino è una porzione del disco rigido utilizzata esclusivamente per recuperare il sistema operativo, i driver e le utilità installate sul Desktop PC, al momento della fabbricazione.



NON eliminare la partizione denominata "RECOVERY". La Partizione Recovery è stata creata dal fabbricante e, se eliminata, non può essere più ripristinata dall'utente. In caso di problemi, durante il processo di ripristino, portare il Desktop PC presso un centro di assistenza autorizzato ASUS.



### Utilizzo della Partizione di Ripristino:

1. Premere <F9> in fase di caricamento iniziale.
2. Premere <Enter> per selezionare Windows Setup [EMS Enabled].
3. Selezionare una delle seguenti opzioni di partizione.

#### **System Recovery:**

Ripristino delle impostazioni di fabbrica del sistema.

#### **System Image Backup:**

Creazione di una copia di riserva dell'immagine del sistema in dischi DVD, da utilizzare successivamente per ripristinare le impostazioni di fabbrica del sistema.

#### **System DVD Backup:**

Creazione di una copia di riserva del DVD di supporto.

4. Seguire le istruzioni sullo schermo per completare il processo di ripristino.



Per aggiornamenti su driver e utilità, visitare il sito ASUS: [www.asus.com](http://www.asus.com)

## Ripristino tramite DVD di Ripristino (su modelli selezionati)



---

Per creare un DVD di Ripristino, preparare 1~3 DVD vuoti e scrivibili, come da istruzioni.

---



---

Rimuovere il disco rigido esterno, prima di eseguire il ripristino del sistema nel Desktop PC. Secondo Microsoft, a causa dell'installazione di Windows sul disco rigido sbagliato o della formattazione della partizione sbagliata, si potrebbero perdere dati importanti.

---

### Procedura di utilizzo del DVD di Ripristino:

1. Inserire il DVD di Ripristino nell'unità ottica. Il Desktop PC deve essere ACCESO.
2. Riavviare il Desktop PC e premere <F8> al momento del caricamento; selezionare l'unità ottica (forse denominata "CD/DVD") e premere <Enter> per avviare dal DVD di Ripristino.
3. Selezionare OK per avviare il ripristino dell'immagine.
4. Selezionare OK per confermare il ripristino del sistema.



---

Il ripristino del sistema sovrascrive tutti i dati contenuti nel disco rigido. Prima di avviare l'operazione, eseguire una copia di riserva delle informazioni importanti.

---

5. Seguire le istruzioni sullo schermo e completare il processo di ripristino.



---

Durante il ripristino del sistema, NON rimuovere il disco di ripristino, salvo diverse istruzioni, altrimenti le partizioni saranno inservibili.

---



---

Per aggiornamenti su driver e utilità, visitare il sito: [www.asus.com](http://www.asus.com).

---



# Capitolo 7

## Analisi e risoluzione dei problemi

### Analisi e risoluzione dei problemi

In questo capitolo sono descritti alcuni dei problemi che si possono incontrare nell'utilizzo del dispositivo e delle possibili soluzioni.

#### ? *Impossibile accendere il computer . La spia LED dell'alimentazione sul pannello frontale non si illumina.*

- Controllare che il computer sia correttamente collegato.
- Controllare che la presa di corrente funzioni.
- Controllare che l'unità di alimentazione sia accesa. Consultare la sezione **Come accendere e spegnere il computer** nel capitolo 1.

#### ? *Il computer non risponde.*

- Per chiudere i programmi che non funzionano, operare nel seguente modo:
  1. Premere simultaneamente i tasti <Alt> + <Ctrl> + <Delete> sulla tastiera, quindi cliccare **Start Task Manager**.
  2. Cliccare sulla scheda **Applications**.
  3. Selezionare il programma che non risponde e cliccare **End Task**.
- Se la tastiera non risponde, premere e tenere premuto il pulsante di accensione, sulla parte superiore del telaio, sino a quando il computer non si spegne. Premere di nuovo il pulsante di accensione per riaccenderlo.

#### ? *Impossibile stabilire la connessione con una rete wireless utilizzando la scheda WLAN ASUS (su modelli selezionati).*

- Assicurarsi di aver inserito la chiave di protezione di rete relativa alla rete wireless con cui stabilire la connessione.
- Collegare le antenne esterne (opzionali) agli appositi connettori sulla scheda WLAN ASUS e, per ottimizzare le prestazioni wireless, riporre le antenne sulla parte superiore del telaio del computer.

#### ? *I tasti direzionali sulla tastiera numerica non funzionano.*

Controllare se è spento il LED del blocco numerico. Quando questo LED è acceso, i tasti della tastiera numerica sono utilizzati unicamente per l'immissione di numeri. Se si desiderano utilizzare i tasti direzionali sulla tastiera numerica, premere il tasto del blocco numerico che spegne il LED corrispondente.

### ? *Sul monitor non è visualizzata alcuna immagine.*

- Controllare che il monitor sia acceso.
- Assicurarsi che il monitor sia correttamente connesso all'uscita video sul computer.
- Se il computer è provvisto di una scheda grafica dedicata, assicurarsi di aver collegato il monitor all'uscita video su tale scheda.
- Controllare se per caso qualche pin sul connettore video del monitor è piegato. In presenza di pin piegati, sostituire il cavo del connettore video del monitor.
- Controllare se il monitor è correttamente collegato ad una sorgente di alimentazione.
- Per ulteriori indicazioni su come risolvere il problema, consultare la documentazione fornita con il monitor.

### ? *In presenza di connessioni multischermo, solo un monitor visualizza immagini.*

- Assicurarsi che entrambi i monitor siano accesi.
- In fase di POST, soltanto il monitor collegato alla porta VGA visualizza immagini. La funzione doppio schermo è operativa soltanto con un sistema operativo Windows.
- Quando si installa una scheda grafica nel computer, assicurarsi di aver collegato i monitor all'uscita video sulla scheda grafica.
- Controllare che le impostazioni multischermo siano corrette. Per approfondimenti, consultare la sezione **Connessioni multischermo** nel capitolo 3.

### ? *Il computer non rileva il dispositivo di archiviazione USB.*



- La prima volta in cui si collega il dispositivo di archiviazione USB al computer, Windows installa automaticamente un driver apposito. Attendere brevemente e poi controllare in Risorse del Computer se il dispositivo USB è stato rilevato.
- Collegare il dispositivo di archiviazione USB ad un altro computer per vedere se è guasto e non funziona più correttamente.

### ? *Desidero ripristinare o annullare le modifiche alle impostazioni di sistema del computer senza danneggiare file o dati personali.*

La funzione Windows® System Restore consente di ripristinare o annullare le modifiche alle impostazioni di sistema del computer, lasciando inalterati dati personali, come documenti o foto. Per approfondimenti, consultare il paragrafo **Ripristino del sistema** nel capitolo 2.

### ? *Gli altoparlanti non emettono alcun suono.*

- Assicurarsi di aver collegato gli altoparlanti alla porta Line out port (lime) sul pannello frontale o posteriore.
- Controllare che gli altoparlanti siano collegati ad una sorgente di alimentazione e siano accesi.
- Regolare il volume degli altoparlanti.
- Assicurarsi che l'audio del sistema non sia stato disattivato.
  - Se è stato disattivato, l'icona visualizzata per il volume è .

Per attivare l'audio, cliccare  dall'area di notifica di Windows e poi cliccare .

- Se non è stato disattivato, cliccare  e trascinare il cursore per regolare il volume.
- Collegare gli altoparlanti ad un altro computer per vedere se funzionano correttamente.

### ? *L'unità ottica non legge un disco.*

- Controllare che il disco sia stato inserito con il lato dell'etichetta rivolto verso l'alto.
- Controllare che il disco sia al centro del vassoio, particolarmente nel caso di dischi di dimensioni non standard.
- Controllare che il disco non sia graffiato o danneggiato.

### ? *Il pulsante di espulsione del disco non risponde.*

1. Cliccare  > **Computer**.
2. Cliccare  **DVD RW Drive**, quindi **Eject** dal menu.

## Alimentazione

Problema	Possibile Causa	Azione
Assenza di alimentazione (L'indicatore di alimentazione è spento)	Voltaggio non corretto	<ul style="list-style-type: none"> <li>• Impostare il voltaggio del computer sui valori previsti dal paese.</li> <li>• Regolare le impostazioni del voltaggio. Assicurarsi che il cavo di alimentazione NON sia inserito nella presa di corrente.</li> </ul>
	Computer spento.	Premere il pulsante di accensione sul pannello frontale ed assicurarsi che il computer sia acceso
	Cavo di alimentazione non correttamente collegato.	<ul style="list-style-type: none"> <li>• Assicurarsi che il cavo di alimentazione sia correttamente collegato.</li> <li>• Utilizzare un cavo di alimentazione compatibile.</li> </ul>
	Problemi all'unità di alimentazione	Provare ad installare un'altra unità di alimentazione.

## Visualizzazione

Problema	Possibile Causa	Azione
Nessuna immagine sullo schermo dopo aver acceso il computer (schermo nero)	Il cavo segnale non è collegato alla corretta porta VGA del computer.	<ul style="list-style-type: none"> <li>• Collegare il cavo segnale alla corretta porta (VGA sulla scheda madre o VGA sulla scheda grafica dedicata).</li> </ul>
	Problemi del cavo segnale	Tentare la connessione con un altro monitor.



## LAN

Problema	Possibile Causa	Azione
Impossibile accedere a Internet	Il cavo LAN non è collegato.	Collegare il cavo LAN al computer.
	Problemi con il cavo LAN	Assicurarsi che il LED LAN sia acceso. Altrimenti, provare con un altro cavo LAN. Se il problema persiste, consultare il supporto tecnico ASUS.
	Il computer non è correttamente collegato a un router o hub.	Assicurarsi che il computer sia correttamente collegato a un router o hub.
	Impostazioni di rete	Contattare l'ISP (Internet Service Provider) per le corrette impostazioni LAN.
	Problemi causati da software anti-virus	Chiudere il software anti-virus.
	Problemi di driver	Reinstallare il driver LAN

## Audio

Problema	Possibile Causa	Azione
Audio assente	Gli altoparlanti o le cuffie sono collegati alla porta sbagliata.	<ul style="list-style-type: none"> <li>• Consultare il manuale utente del computer per individuare la porta corretta.</li> <li>• Disconnettere e riconnettere gli altoparlanti al computer.</li> </ul>
	Gli altoparlanti o le cuffie non funzionano.	Tentare di utilizzare altri altoparlanti o cuffie.
	Le porte audio frontali o posteriori non funzionano.	Tentare sia dalle porte audio frontali che posteriori. Se una porta non funziona, controllare se è impostata sull'audio multicanale.
	Problemi di driver	Reinstallare il driver audio

## Sistema

Problema	Possibile Causa	Azione
Il sistema è troppo lento	Troppi programmi in esecuzione.	Chiudere alcuni dei programmi aperti
	Attacco di virus.	<ul style="list-style-type: none"><li>• Utilizzare un software anti-virus per rilevare i virus e riparare il computer.</li><li>• Reinstallare il sistema operativo.</li></ul>
Il sistema spesso non risponde	Problemi al disco rigido	<ul style="list-style-type: none"><li>• Inviare il disco rigido danneggiato ad un centro autorizzato ASUS per assistenza.</li><li>• Installare un nuovo disco rigido.</li></ul>
	Problemi ai moduli di memoria	<ul style="list-style-type: none"><li>• Sostituire i moduli di memoria</li><li>• Rimuovere eventuali moduli di memoria aggiuntivi, installati in precedenza, e riprovare.</li></ul>
	Ventilazione insufficiente	Spostare il computer dove la ventilazione è migliore.
	Installazione di software non compatibili.	Reinstallare il sistema operativo e i software compatibili.

## CPU

Problema	Possibile Causa	Azione
Troppo rumore dopo aver acceso il computer.	Il computer è in fase di avvio.	E' un fenomeno normale. Quando si accende il computer, la ventola funziona a massima velocità, per poi diminuire con l'accesso al sistema operativo.
	Sono state modificate le impostazioni del BIOS.	Ripristinare le impostazioni predefinite del BIOS.
	Versione BIOS obsoleta	Aggiornare la versione del BIOS. Visitare il sito del supporto ASUS all'indirizzo: <a href="http://support.asus.com">http://support.asus.com</a> per scaricare la versione più recente.
Il computer in funzione è troppo rumoroso.	Sostituzione della ventola della CPU	Assicurarsi di utilizzare una ventola per CPU compatibile o consigliata da ASUS.
	Ventilazione del computer insufficiente.	Spostare il computer in una zona dove la ventilazione è migliore.
	Temperatura del sistema troppo alta.	<ul style="list-style-type: none"> <li>• Aggiornare il BIOS.</li> <li>• Se si sa come reinstallare la scheda madre, tentare di pulire lo spazio interno al telaio.</li> </ul>



Se il problema persiste, consultare il contenuto della garanzia ASUS per Desktop PC e contattare il centro assistenza ASUS. Visitare il sito del supporto ASUS, all'indirizzo: <http://support.asus.com>, per informazioni sui centri assistenza.

## Contatti ASUS

### ASUSTeK COMPUTER INC.

Indirizzo 15 Li-Te Road, Peitou, Taipei, Taiwan 11259  
Telefono +886-2-2894-3447  
Fax +886-2-2890-7798  
E-mail info@asus.com.tw  
Sito Web www.asus.com.tw

#### **Supporto Tecnico**

Telefono +86-21-38429911  
Supporto Online support.asus.com

### ASUS COMPUTER INTERNATIONAL (America)

Indirizzo 800 Corporate Way, Fremont, CA 94539, USA  
Telefono +1-510-739-3777  
Fax +1-510-608-4555  
Sito Web usa.asus.com

#### **Supporto Tecnico**

Telefono +1-812-282-2787  
Fax Supporto +1-812-284-0883  
Supporto Online support.asus.com

### ASUSTeK ITALY S.r.l (Italia)

Indirizzo: Strada Statale Padana Superiore, 28  
20063 Cernusco sul Naviglio (MI)

#### **Supporto Tecnico**

Telefono Notebook/Eee 199 400 089\*  
Telefono Altri Prodotti 199 400 059\*  
Sito web www.asus.it

\*Per chiamare da reti fisse Telecom Italia e Colt, il costo è di 0,12 euro al minuto iva inclusa e la durata massima della telefonata non dovrà essere superiore a 120 minuti; per le chiamate da cellulare, il costo dipende dal vostro operatore d'accesso.

<b>Produttore:</b>	ASUSTeK Computer Inc.
<b>Indirizzo:</b>	No.150, LI-TE RD., PEITOU, TAIPEI 112, TAIWAN
<b>Rappresentante autorizzato in Europa:</b>	ASUS Computer GmbH
<b>Indirizzo:</b>	HARKORT STR. 21-23, 40880 RATINGEN, GERMANY



# Equipo de sobremesa ASUS Essentio CM6331, CM6431, e CM6731

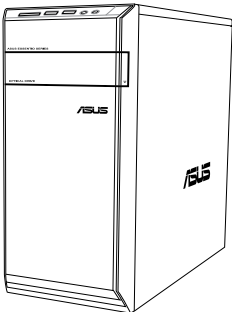

**CM6331**

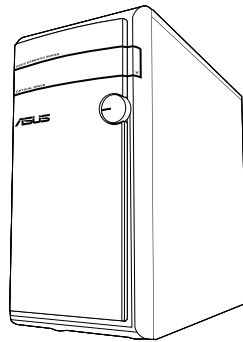

**CM6431**

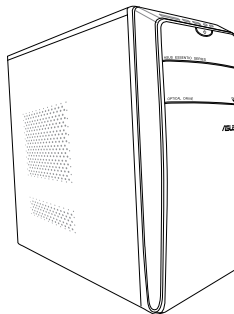

**CM6731**

## Manual del usuario

S7144  
Primera edición  
Marzo 2012

**Copyright © 2012 ASUSTeK Computer Inc. Todos los derechos reservados.**

Se prohíbe la reproducción, transmisión, transcripción, almacenamiento en un sistema de recuperación o traducción a cualquier idioma de este manual, íntegra o parcialmente, incluidos los productos y el software que en él se describen, de ninguna forma ni a través de ningún medio, a excepción de que tales actividades sean llevadas a cabo por el comprador con fines de conservación, sin autorización expresa por escrito de ASUSTeK Computer Inc. ("ASUS").

La garantía y los servicios de reparación vinculados al producto no serán de aplicación si: (1) el producto ha sido reparado, modificado o alterado, a excepción de que tal reparación, modificación o alteración haya sido autorizada por escrito por ASUS; o (2) no sea posible determinar el número de serie del producto o aquél no se encuentre presente.

ASUS PROPORCIONA ESTE MANUAL "TAL CUAL", SIN GARANTÍAS DE NINGÚN TIPO, NI EXPRESAS NI IMPLÍCITAS, INCLUIDAS, ENTRE OTRAS, LAS GARANTÍAS IMPLÍCITAS O CONDICIONES DE COMERCIABILIDAD O AJUSTE A UNA FINALIDAD EN PARTICULAR. NI ASUS, NI SUS DIRECTORES, RESPONSABLES, EMPLEADOS O AGENTES SERÁN RESPONSABLES DE NINGÚN DAÑO INDIRECTO, ESPECIAL, ACCIDENTAL O CONSECUENTE (INCLUIDOS AQUELLOS DERIVADOS DE PÉRDIDAS DE BENEFICIOS, PÉRDIDAS DE OPORTUNIDADES COMERCIALES, IMPOSIBILIDAD DE USAR EL EQUIPO, PÉRDIDAS DE DATOS, INTERRUPCIONES DE LA ACTIVIDAD COMERCIAL Y OTROS PERJUICIOS DE CARÁCTER SIMILAR), AÚN CUANDO ASUS HAYA SIDO ADVERTIDA DE LA POSIBILIDAD DE QUE TALES DAÑOS TENGAN LUGAR COMO RESULTADO DE ALGÚN DEFECTO O ERROR EN ESTE MANUAL O EN EL PRODUCTO.

LAS ESPECIFICACIONES Y LA INFORMACIÓN QUE CONTIENE ESTE MANUAL SE PONEN A DISPOSICIÓN DEL PROPIETARIO CON FINES EXCLUSIVAMENTE INFORMATIVOS; AMBAS SE ENCUENTRAN SUJETAS A CAMBIOS EN CUALQUIER MOMENTO SIN AVISO PREVIO Y NO DEBEN CONSIDERARSE UN COMPROMISO EMPRENDIDO POR ASUS. ASUS NO ASUME RESPONSABILIDAD U OBLIGACIÓN ALGUNA EN RELACIÓN CON AQUELLOS ERRORES O IMPRECISIONES QUE ESTE MANUAL PUDIERA CONTENER, INCLUIDOS LOS PRODUCTOS Y EL SOFTWARE QUE EN ÉL SE DESCRIBEN.

Los nombres de productos y empresas que aparecen en este manual podrían ser o no marcas comerciales registradas o estar vinculados a derechos de autor en posesión de sus respectivas empresas propietarias; su uso se lleva a cabo exclusivamente con fines de identificación y explicación y en beneficio del propietario del producto, sin intención alguna de infringir los derechos indicados.

# Índice

Avisos .....	279
Información de seguridad .....	281
Convenciones a las que se atiene esta guía.....	282
Más información .....	282
Contenido del paquete.....	283
<b>Capítulo 1      Primeros pasos</b>	
¡Bienvenido!.....	285
Familiarícese con el equipo .....	285
Instalación del equipo .....	290
Encendido/apagado del equipo .....	293
<b>Capítulo 2      Uso de Windows® 7</b>	
Primer inicio del equipo .....	295
Uso del escritorio de Windows® 7 .....	296
Administración de archivos y carpetas .....	298
Restauración del sistema .....	300
Protección del equipo .....	301
Uso de la función Help and Support (Ayuda y soporte técnico) de Windows® .....	302
<b>Capítulo 3      Conexión de dispositivos al equipo</b>	
Conexión de un dispositivo de almacenamiento USB .....	303
Conexión de un micrófono y unos auriculares.....	304
Conexión de varias pantallas externas.....	307
<b>Capítulo 4      Uso del equipo</b>	
Postura correcta durante el uso del PC de sobremesa.....	309
Uso del lector de tarjetas de memoria .....	310
Uso de la unidad óptica .....	311
Uso del teclado multimedia (disponible sólo en determinados modelos) ..	312
<b>Capítulo 5      Conexión a Internet</b>	
Conexión por cable.....	315
Conexión inalámbrica (disponible sólo en determinados modelos).....	317

# Índice

## **Capítulo 6      Uso de las utilidades**

ASUS AI Suite II.....	319
ASUS AI Manager.....	325
Ai Charger.....	327
ASUS Webstorage.....	328
ASUS Easy Update .....	330
Nero 9 .....	331
Recuperación del sistema .....	332

## **Capítulo 7      Resolución de problemas**

Resolución de problemas .....	335
-------------------------------	-----



## Avisos

### REACH

En cumplimiento del marco reglamentario REACH (Registro, evaluación, autorización y restricción de productos químicos), hemos publicado las sustancias químicas que contienen nuestros productos a través del sitio web ASUS REACH, al que es posible acceder a través de la dirección <http://green.asus.com/english/REACH.htm>.

### Declaración de la Comisión Federal de las Comunicaciones

Este dispositivo satisface los requisitos establecidos en el Apartado 15 de la normativa FCC. Su funcionamiento se encuentra sujeto a las dos condiciones siguientes:

- este dispositivo no puede causar interferencias perjudiciales; y
- este dispositivo debe aceptar cualquier interferencia recibida, incluidas aquéllas que pudieran causar un funcionamiento no deseado.

Este equipo ha sido probado y se ha determinado que no excede los límites establecidos para un dispositivo digital de Clase B, de acuerdo con el Apartado 15 de la normativa FCC. Tales límites han sido diseñados para proporcionar un nivel de protección razonable contra interferencias perjudiciales en una instalación residencial. Este equipo genera, usa y puede irradiar energía de radiofrecuencia y, si no se instala y usa de acuerdo con las instrucciones del fabricante, podría causar interferencias perjudiciales para las comunicaciones por radio. No es posible, no obstante, garantizar que no se produzcan interferencias en una instalación particular. Si este equipo causa interferencias perjudiciales para la recepción de ondas de radio o televisión, lo cual puede determinarse encendiéndolo y apagándolo, se recomienda al usuario tratar de corregir la interferencia poniendo en práctica una o más de las siguientes medidas:

- Cambiar la orientación o ubicación de la antena receptora.
- Aumentar la separación entre el equipo y el receptor.
- Conectar el equipo a una toma de suministro eléctrico perteneciente a un circuito diferente de aquél al que se encuentra conectado el receptor.
- Pedir ayuda al distribuidor o a un técnico experto en radio o televisión.



---

El monitor debe conectarse a la tarjeta gráfica empleando un cable blindado con objeto de garantizar el cumplimiento de la normativa FCC. Los cambios o modificaciones no autorizados expresamente por la parte responsable del cumplimiento podrían anular la autorización del usuario para usar el equipo.

---

## Advertencia acerca de la exposición a ondas de radiofrecuencia

Este equipo debe instalarse y utilizarse de acuerdo con las instrucciones suministradas. La antena o antenas que emplea este transmisor deben instalarse de modo que mantengan una distancia mínima de separación de 20 cm con cualquier persona y no deben ubicarse junto a otra antena o transmisor ni funcionar en conjunto con tales componentes. A fin de satisfacer los requisitos de conformidad con los límites de exposición a ondas de radiofrecuencia, deben hacerse llegar las instrucciones de instalación de la antena y las condiciones de funcionamiento del transmisor a los usuarios finales e instaladores.

## Declaración del Departamento Canadiense de Comunicaciones

Este aparato digital no supera los límites de emisión de ruido de radio establecidos para aparatos digitales de Clase B en la normativa de interferencias de radio del Departamento Canadiense de Comunicaciones.

Este aparato digital de Clase B satisface los requisitos de la norma canadiense ICES-003.

## Aviso de Macrovision Corporation acerca del producto

Este producto incorpora una tecnología de protección de los derechos de autor protegida por métodos descritos en ciertas patentes de los EE. UU. y otros derechos de propiedad intelectual en posesión de Macrovision Corporation y otros titulares legales. El uso de esta tecnología de protección de los derechos de autor debe ser autorizado por Macrovision Corporation y está destinado a la restricción de la visualización en entornos domésticos y otros de carácter limitado, **a menos que Macrovision Corporation autorice lo contrario**. Se prohíben las prácticas de ingeniería inversa o desmontaje.

### *Advertencia acerca de la batería de ion-litio*

**PRECAUCIÓN:** La sustitución incorrecta de la batería podría constituir un peligro de explosión. Sustituya la batería únicamente por otra similar o de tipo equivalente recomendado por el fabricante. Elimine las baterías usadas de acuerdo con las instrucciones proporcionadas por el fabricante.

## Servicios de retorno de ASUS

Los programas de reciclaje y retorno de ASUS emanan de nuestro compromiso con el cumplimiento de las normas más estrictas en materia de protección medioambiental. Como parte de dicho compromiso, proporcionamos a nuestros clientes los medios necesarios para reciclar de forma responsable nuestros productos, baterías y demás componentes, así como los materiales empleados en el embalaje de los mismos. Visite el sitio web <http://csr.asus.com/english/Takeback.htm> si desea obtener información detallada acerca de los servicios de reciclaje disponibles en las diferentes regiones.

## Información de seguridad



Desconecte el cable de alimentación AC y todos los periféricos conectados antes de limpiar el equipo. Limpie el equipo de sobremesa empleando una esponja de celulosa limpia o una gamuza humedecida en una solución de detergente suave y algunas gotas de agua templada; elimine después la humedad restante con un paño seco.

- **NO** coloque el equipo sobre una superficie irregular o inestable. Solicite asistencia técnica si la carcasa resulta dañada.
- **NO** instale el equipo en entornos sometidos a niveles elevados de suciedad o polvo. **NO** use el equipo durante una fuga de gas.
- **NO** coloque objetos ni los deje caer sobre la parte superior del equipo de sobremesa; no introduzca materiales extraños en el interior del mismo.
- **NO** someta el equipo a campos magnéticos o eléctricos de gran intensidad.
- **NO** exponga el equipo a líquidos, lluvia o humedad, ni lo use cerca de ninguno de tales elementos. **NO** use el módem durante tormentas eléctricas.
- Advertencia de seguridad acerca de la batería: **NO** elimine la batería arrojándola al fuego. **NO** cortocircuite los contactos de la batería. **NO** desmonte la batería.
- Use este producto en entornos sometidos a una temperatura ambiente comprendida entre 0 °C (32 °F) y 35 °C (95 °F).
- **NO** cubra los orificios de ventilación del equipo de sobremesa para evitar que el sistema se caliente en exceso.
- **NO** use cables de alimentación, accesorios o periféricos de otro tipo dañados.
- A fin de evitar posibles descargas eléctricas, desconecte el cable de alimentación de la toma de suministro eléctrico antes de cambiar la posición del sistema.
- Consulte con un profesional antes de usar un adaptador o cable prolongador. Tales dispositivos podrían impedir el correcto funcionamiento del circuito de conexión a tierra.
- Asegúrese de que la fuente de alimentación se encuentre configurada al nivel de voltaje correspondiente a su región. Si no está seguro del nivel de voltaje que entrega la toma de suministro eléctrico que está usando, póngase en contacto con la compañía eléctrica.
- No intente reparar la fuente de alimentación personalmente si se avería. Póngase en contacto con un técnico de mantenimiento autorizado o con su distribuidor.

## Convenciones a las que se atiene esta guía

Con objeto de garantizar la correcta puesta en práctica de ciertas tareas, se recomienda al usuario familiarizarse con los siguientes símbolos, que encontrará a lo largo de este manual.



**PELIGRO/ADVERTENCIA:** Información destinada a mitigar la posibilidad de lesión personal al efectuar una tarea.



**PRECAUCIÓN:** Información destinada a mitigar la posibilidad de dañar los componentes al efectuar una tarea.



**IMPORTANTE:** Instrucciones que SE DEBEN respetar al llevar a cabo una tarea.



**NOTA:** Sugerencias e información complementaria que facilitan al usuario la realización de una tarea.

## Más información

Consulte las siguientes fuentes si desea obtener más información o mantenerse al día en cuanto a las actualizaciones del producto y el software.









### Sitios web de ASUS

El sitio web de ASUS contiene la información más reciente acerca de los productos de hardware y software ASUS. Visite el sitio web de ASUS: [www.asus.com](http://www.asus.com).

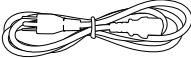
### Sitio web de asistencia técnica local de ASUS

Si desea obtener información de contacto acerca de su ingeniero de asistencia técnica local, visite el sitio web de ASUS: <http://support.asus.com/contact>.

## Contenido del paquete

		
Equipo de sobremesa ASUS Essentio	Teclado x 1	Ratón x 1
		
Cable de alimentación x 1	Guía de instalación x 1	Tarjeta de garantía x 1
		
DVD con el software de grabación Nero 9 x 1	Soporte para DVD (opcional) x1 DVD de recuperación (opcional) x1	Antena (opcional) x1



- Si alguno de los artículos anteriores falta o se encuentra dañado, póngase en contacto con su distribuidor.
- Las ilustraciones de los artículos anteriores deben interpretarse únicamente como referencia. Las especificaciones del producto real podrían variar en función del modelo.



# Capítulo 1

## Primeros pasos

### ¡Bienvenido!

Gracias por adquirir un equipo de sobremesa ASUS Essentio.

El equipo de sobremesa ASUS Essentio desarrolla un elevado rendimiento, proporciona la máxima fiabilidad sin compromisos y permite al usuario disfrutar como centro de un útil entorno. Todas estas características se concentran en el interior de una atractiva, futurista y elegante carcasa.



Lea la Tarjeta de garantía de ASUS antes de comenzar a instalar su nuevo equipo de sobremesa ASUS.

### Familiarícese con el equipo



Las ilustraciones que aparecen a continuación deben emplearse sólo como referencia. Los puertos y su ubicación, así como el color del chasis, podrían variar en función del modelo.

#### Panel frontal

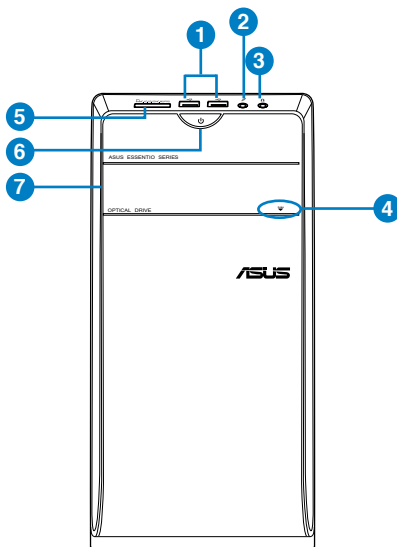

CM6731

1. **Puertos USB 2.0.** Estos puertos de Bus serie universal 2.0 (USB 2.0) admiten la conexión de dispositivos USB 2.0 como ratones, impresoras, escáneres, cámaras y PDAs, entre otros.
2. **Puerto de micrófono.** Este puerto permite conectar un micrófono.
3. **Puerto de auriculares.** Este puerto permite conectar unos auriculares o un juego de altavoces.
4. **Botón de expulsión de la unidad de disco óptico.** Pulse este botón para expulsar la bandeja de la unidad de disco óptico.
5. **Ranura para tarjetas MultiMediaCard(MMC)/xD-Picture (XD), Secure Digital™ (SD), High Capacity Secure Digital™(SDHC) y Memory Stick Pro™(MS/PRO).** Inserte una tarjeta de memoria admitida en esta ranura.
6. **Botón de encendido.** Pulse este botón para encender el sistema.
7. **Bahía de unidad de disco óptico.** Contiene una unidad de disco óptico.

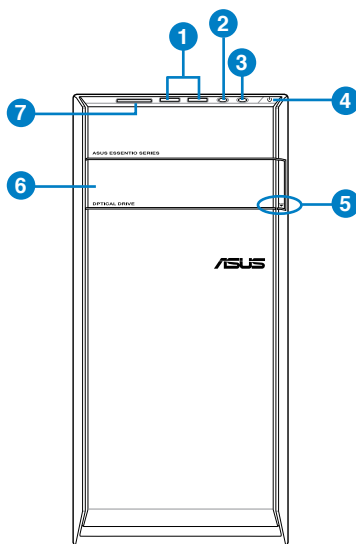

CM6331

1. **Puertos USB 2.0.** Estos puertos de Bus serie universal 2.0 (USB 2.0) admiten la conexión de dispositivos USB 2.0 como ratones, impresoras, escáneres, cámaras y PDAs, entre otros.
2. **Puerto de micrófono.** Este puerto permite conectar un micrófono.
3. **Puerto de auriculares.** Este puerto permite conectar unos auriculares o un juego de altavoces.
4. **Botón de encendido.** Pulse este botón para encender el sistema.
5. **Botón de expulsión de la unidad de disco óptico.** Pulse este botón para expulsar la bandeja de la unidad de disco óptico.



6. **Bahía de unidad de disco óptico.** Contiene una unidad de disco óptico.
7. **Ranura para tarjetas MultiMediaCard(MMC)/xD-Picture (XD), Secure Digital™ (SD), High Capacity Secure Digital™(SDHC) y Memory Stick Pro™(MS/PRO).** Inserte una tarjeta de memoria admitida en esta ranura.

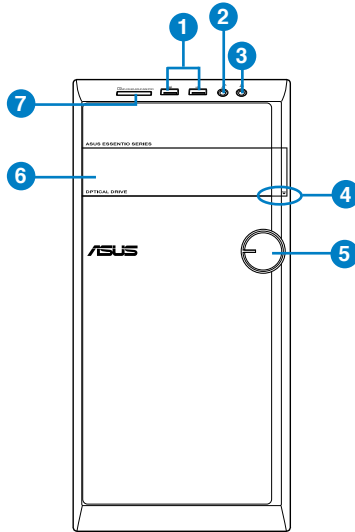

**CM6431**

1. **Puertos USB 2.0.** Estos puertos de Bus serie universal 2.0 (USB 2.0) admiten la conexión de dispositivos USB 2.0 como ratones, impresoras, escáneres, cámaras y PDAs, entre otros.
2. **Puerto de micrófono.** Este puerto permite conectar un micrófono.
3. **Puerto de auriculares.** Este puerto permite conectar unos auriculares o un juego de altavoces.
4. **Botón de expulsión de la unidad de disco óptico.** Pulse este botón para expulsar la bandeja de la unidad de disco óptico.
5. **Botón de encendido.** Pulse este botón para encender el sistema.
6. **Bahía de unidad de disco óptico.** Contiene una unidad de disco óptico.
7. **Ranura para tarjetas MultiMediaCard(MMC)/xD-Picture (XD), Secure Digital™ (SD), High Capacity Secure Digital™(SDHC) y Memory Stick Pro™(MS/PRO).** Inserte una tarjeta de memoria admitida en esta ranura.

## Panel posterior

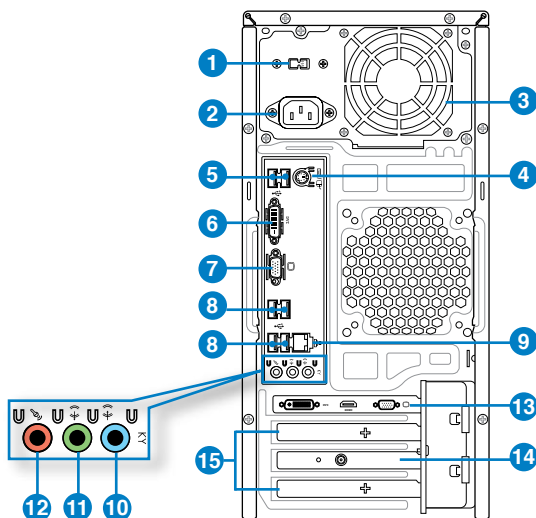

### CM6331, CM6431, CM6731

1. **Interruptor de selección de voltaje.** Coloque el interruptor en la posición que corresponda al voltaje de entrada del sistema.
2. **Conector de alimentación.** Conecte el cable de alimentación a este conector.
3. **Orificios de ventilación.** Estos orificios están destinados a la ventilación del equipo.



NO obstruya ni cubra los orificios de ventilación del chasis. Garantice siempre la ventilación correcta al equipo.

4. **Puerto combinado para teclado/ratón PS/2 (púrpura/verde).** Este puerto permite conectar un teclado o ratón PS/2.
5. **Puertos USB 2.0.** Estos puertos de Bus serie universal 2.0 (USB 2.0) admiten la conexión de dispositivos USB 2.0 como ratones, impresoras, escáneres, cámaras y PDAs, entre otros.
6. **Puerto DVI-D.** Este puerto permite conectar dispositivos con interfaz DVI-D y es compatible con la tecnología HDCP, por lo que admite la reproducción de discos HD DVD, Blu-ray y otros soportes protegidos.

- Puerto VGA.** Este puerto permite conectar dispositivos con interfaz VGA (como, por ejemplo, un monitor VGA).
- Puertos USB 2.0.** Estos puertos de Bus serie universal 2.0 (USB 2.0) admiten la conexión de dispositivos USB 2.0 como ratones, impresoras, escáneres, cámaras y PDAs, entre otros.
- Puerto LAN (RJ-45).** Este puerto permite establecer una conexión Gigabit con una red de área local (LAN) a través de un hub de red.

#### Indicadores LED del puerto LAN

Indicador LED de actividad/enlace velocidad		Indicador LED de	
Estado	Descripción	Estado	Descripción
Apagado	Sin enlace	Apagado	Conexión de 10 Mbps
NARANJA	Con enlace	NARANJA	Conexión de 100 Mbps
	Transmisión de datos	VERDE	Conexión de 1 Gbps

INDICADOR  
LED  
ACT/LINK  
(ACTIVIDAD/  
ENLACE)

INDICADOR  
LED SPEED  
(VELOCIDAD)

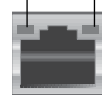

Puerto LAN

- Puerto de entrada de línea (azul claro).** Este puerto permite conectar un reproductor de cinta, CD o DVD, o una fuente de audio de otro tipo.
- Puerto de salida de línea (lima).** Este puerto permite conectar unos auriculares o un juego de altavoces. En una configuración de 4, 6 u 8 canales, este puerto se convierte en salida de altavoz frontal.
- Puerto de micrófono (rosa).** Este puerto permite conectar un micrófono.



Consulte la tabla de configuración de audio que figura a continuación si desea conocer la función que cumple cada uno de los puertos en las configuraciones de 2, 4, 6 u 8 canales.

#### Configuración de audio de 2, 4, 6 u 8 canales

Puerto	Auriculares 2 canales	4 canales	6 canales	8 canales
Azul claro (Panel posterior)	Entrada de línea	Salida de altavoz posterior	Salida de altavoz posterior	Salida de altavoz posterior
Lime (Panel posterior)	Salida de línea	Salida de altavoz frontal	Salida de altavoz frontal	Salida de altavoz frontal
Rosa (Panel posterior)	Entrada de micrófono	Entrada de micrófono	Graves/Central	Graves/Central
Lime (Panel frontal)	–	–	–	Salida de altavoz lateral



#### Para configurar una salida de audio de 8 canales:

Utilice un chasis con un módulo de audio HD situado en la parte delantera para admitir salida de audio de 8 canales.

- Tarjeta gráfica ASUS (disponible sólo en determinados modelos).** Los puertos de salida de pantalla de la tarjeta gráfica ASUS (opcional) podrían variar en función del modelo.
- Tarjeta ASUS WLAN (solamente en ciertos modelos).** Esta tarjeta WLAN opcional permite al equipo conectarse a una red inalámbrica.
- Abrazadera de ranura de expansión.** Retire la abrazadera de la ranura de expansión para instalar una tarjeta de expansión.

## Instalación del equipo

Siga los pasos descritos en este apartado para conectar al equipo los principales dispositivos de hardware (como un monitor externo, un teclado, un ratón y el cable de alimentación).

### Conexión de un monitor externo

#### A través de la tarjeta gráfica ASUS (disponible sólo en determinados modelos)

Conecte el monitor al puerto de salida de pantalla de la tarjeta de gráficos discretos ASUS.

#### Para conectar un monitor externo a través de la tarjeta gráfica ASUS:

1. Conecte un monitor a uno de los puertos de salida de pantalla de la tarjeta gráfica ASUS.
2. Conecte el monitor a una fuente de alimentación.



Los puertos de salida de pantalla de la tarjeta gráfica ASUS podrían variar en función del modelo.

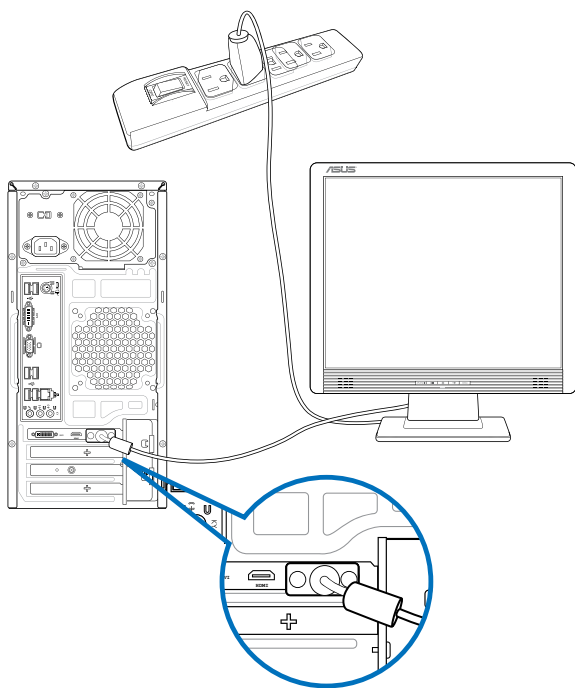

## Uso de los puertos de salida de pantalla integrados en la placa

Conecte el monitor al puerto de salida de pantalla integrado en la placa.

### Para conectar un monitor externo a través de un puerto de salida de pantalla integrado en la placa:

1. Conecte un monitor VGA al puerto VGA, un monitor DVI-D al puerto DVI-D o un monitor HDMI al puerto HDMI situados en el panel posterior del equipo.
2. Conecte el monitor a una fuente de alimentación.

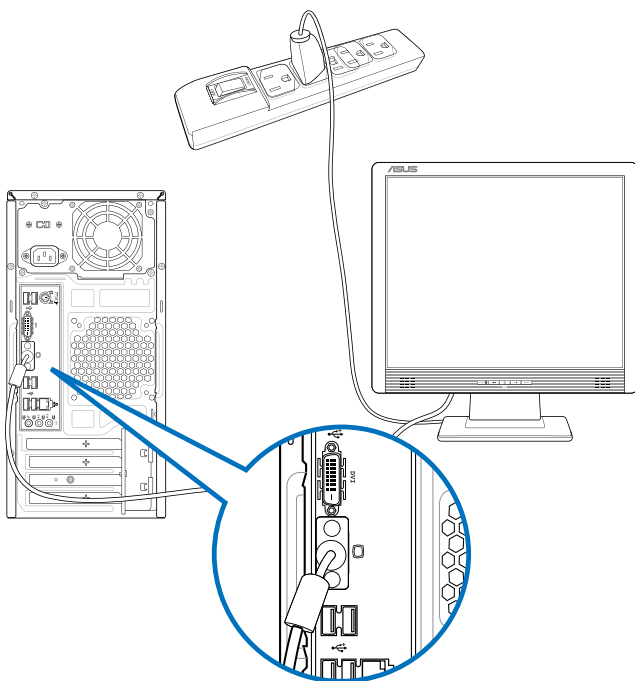

- Si el equipo incluye una tarjeta gráfica ASUS, ésta habrá sido configurada como dispositivo de pantalla principal en el BIOS. Conecte en tal caso el monitor a uno de los puertos de salida de pantalla de la tarjeta gráfica ASUS.
- Si desea obtener información acerca de la conexión de más de un monitor externo al equipo, consulte el apartado **Conexión de varios monitores externos** en el Capítulo 3 de este manual.

## Conexión de un teclado USB y un ratón USB

Conecte un teclado USB y un ratón USB a los puertos USB situados en el panel posterior del equipo.

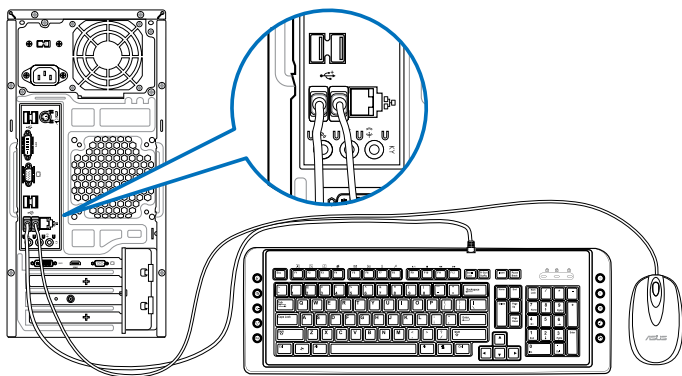

## Conexión del cable de alimentación

Conecte un extremo del cable de alimentación al conector de alimentación situado en el panel posterior del equipo y el otro extremo a una fuente de alimentación.

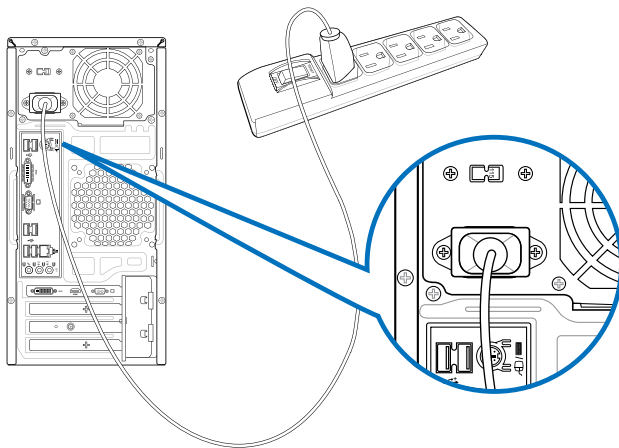

## Encendido/apagado del equipo

Siga los pasos descritos en este apartado para aprender a encender/apagar el equipo una vez instalado.

### Encendido del equipo

**Para encender el equipo:**

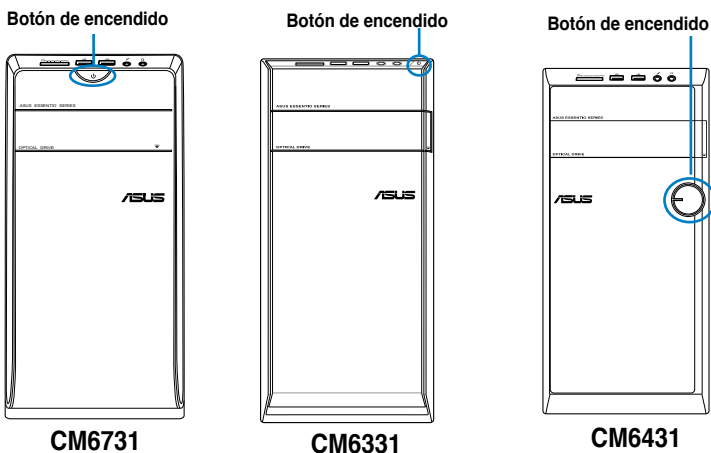

1. Encienda la fuente de alimentación
2. Encienda el monitor.
3. Pulse el botón de encendido del equipo.



4. Espere mientras el sistema se carga automáticamente.

### Apagado del equipo

**Para apagar el equipo:**

1. Cierre todas las aplicaciones en ejecución.
2. En el escritorio de Windows®, haga clic en .
3. Haga clic en  para cerrar el sistema operativo.





# Capítulo 2

## Uso de Windows® 7

### Primer inicio del equipo

Al iniciar el equipo por primera vez, aparece una serie de pantallas cuyo objetivo es guiarle a través de la configuración de los parámetros básicos del sistema operativo Windows® 7.

#### Para iniciar el equipo por primera vez:

1. Encienda el equipo. Espere unos minutos hasta que aparezca la pantalla **Set Up Windows (Configuración de Windows)**.
2. Seleccione su idioma en la lista desplegable. Haga clic en **Next (Siguiete)**.
3. Seleccione los valores que correspondan en las listas desplegables **Country or region (País o región)**, **Time and currency (Hora y moneda)** y **Keyboard layout (Distribución del teclado)**. Haga clic en **Next (Siguiete)**.
4. Introduzca nombres únicos en los campos **User Name (Nombre de usuario)** y **Computer Name (Nombre del equipo)**. Haga clic en **Next (Siguiete)**.
5. Introduzca la información necesaria para establecer su contraseña y haga clic en **Next (Siguiete)**. O bien, puede hacer clic en **Next (Siguiete)** para omitir este paso sin introducir información.



---

Si desea establecer una contraseña para su cuenta más tarde, consulte el apartado **Configuración de una cuenta de usuario y una contraseña** en este capítulo.

---

6. Lea detenidamente los términos de la licencia. Active la casilla de verificación **I accept the license terms (Acepto los términos de licencia)** y haga clic en **Next (Siguiete)**.
7. Seleccione la opción **Use recommended settings (Usar la configuración recomendada)** o **Install important updates only (Instalar sólo las actualizaciones importantes)** para establecer la configuración de seguridad del equipo. Si desea omitir este paso, seleccione la opción **Ask me later (Preguntarme más tarde)**.
8. Revise la configuración de fecha y hora. Haga clic en **Next (Siguiete)**. El sistema cargará la nueva configuración y se reiniciará. Ya puede comenzar a usar el equipo.

# Uso del escritorio de Windows® 7



Haga clic en el icono Start (Inicio)  > Help and Support (Ayuda y soporte técnico) si desea obtener información complementaria acerca de Windows® 7.

## Uso del menú Start (Inicio)

El menú Start (Inicio) proporciona acceso a programas, utilidades y demás componentes útiles del equipo. También permite obtener información complementaria acerca de Windows 7 a través de la función **Help and Support (Ayuda y soporte técnico)**.

### Inicio de componentes desde el menú Start (Inicio)

**Para iniciar componentes desde el menú Start (Inicio):**

1. En la barra de tareas de Windows®, haga clic en el icono Start (Inicio) .
2. En el menú Start (Inicio), seleccione el componente que desee iniciar.



Puede anclar programas al menú Start (Inicio) para que se muestren siempre al abrirlo. Si desea obtener más información, consulte el apartado **Anclaje de programas al menú Start (Inicio)** o a la **barra de tareas** en este capítulo.

### Uso del componente Getting Started (Tareas iniciales)

El componente **Getting Started (Tareas iniciales)** del menú Start (Inicio) contiene información acerca de ciertas tareas básicas que le ayudarán a familiarizarse con el uso de Windows® 7 (como la personalización de Windows®, la agregación de nuevos usuarios y la transferencia de archivos).

**Para usar el componente Getting Started (Tareas iniciales):**

1. En la barra de tareas de Windows®, haga clic en el icono Start (Inicio)  para abrir el menú Start (Inicio).
2. Seleccione la opción **Getting Started (Tareas iniciales)**. Aparecerá una lista de tareas disponibles.
3. Seleccione la tarea que desee llevar a cabo.

### Uso de la barra de tareas

La barra de tareas permite iniciar y administrar programas y componentes instalados en el equipo.

#### Inicio de un programa desde la barra de tareas

**Para iniciar un programa desde la barra de tareas:**

- En la barra de tareas de Windows®, haga clic en un icono para iniciarlo. Haga clic en el icono de nuevo para ocultar el programa correspondiente.



Puede anclar a la barra de tareas aquellos programas que desee que se muestren constantemente. Si desea obtener más información, consulte el apartado **Anclaje de programas al menú Start (Inicio)** o a la **barra de tareas** en este capítulo.

## Anclaje de componentes a una Jump List (Lista de acceso rápido)

Al hacer clic con el botón secundario del ratón en un icono de la barra de tareas, se abre una Jump List (Lista de acceso rápido) que permite acceder rápidamente a determinados vínculos relacionados con el programa o componente. Puede anclar componentes (como sitios web, carpetas o unidades que abra con frecuencia o archivos multimedia reproducidos recientemente) a una Jump List (Lista de acceso rápido).

### Para anclar un componente a una Jump List (Lista de acceso rápido):

1. En la barra de tareas, haga clic con el botón secundario del ratón en un icono.
2. En la Jump List (Lista de acceso rápido), haga clic con el botón secundario del ratón en el componente que desee anclar y, a continuación, seleccione la opción **Pin to this list (Anclar a esta lista)**.

## Desanclaje de componentes de una Jump List (Lista de acceso rápido)

### Para desanclar un componente de una Jump List (Lista de acceso rápido):

1. En la barra de tareas, haga clic con el botón secundario del ratón en un icono.
2. En la Jump List (Lista de acceso rápido), haga clic con el botón secundario del ratón en el componente que desee quitar de la Jump List (Lista de acceso rápido) y, a continuación, seleccione la opción **Unpin from this list (Desanclar de esta lista)**.

## Anclaje de programas al menú Start (Inicio) o a la barra de tareas

### Para anclar un programa al menú Start (Inicio) o a la barra de tareas:

1. En la barra de tareas de Windows®, haga clic en el icono Start (Inicio)  para abrir el menú Start (Inicio).
2. Haga clic con el botón secundario del ratón en el componente que desee anclar al menú Start (Inicio) o a la barra de tareas.
3. Seleccione la opción **Pin to Taskbar (Anclar a la barra de tareas)** o **Pin to Start menu (Anclar al menú Inicio)**.



---

O bien, haga clic con el botón secundario del ratón en el icono de un programa en ejecución que aparezca en la barra de tareas y seleccione la opción **Pin this program to taskbar (Anclar este programa a la barra de tareas)**.

---

## Desanclaje de programas del menú Start (Inicio)

### Para desanclar un programa del menú Start (Inicio):

1. En la barra de tareas de Windows®, haga clic en el icono Start (Inicio)  para abrir el menú Start (Inicio).
2. En el menú Start (Inicio), haga clic con el botón secundario del ratón en el programa que desee desanclar y, a continuación, seleccione la opción **Remove from this list (Quitar de esta lista)**.



## Desanclaje de programas de la barra de tareas

### Para desanclar un programa de la barra de tareas:

1. En la barra de tareas, haga clic con el botón secundario del ratón en el programa que desee quitar de la barra de tareas y, a continuación, seleccione la opción **Unpin this program from taskbar (Desanclar este programa de la barra de tareas)**.

## Uso del área de notificación

De forma predeterminada, el área de notificación muestra los tres iconos siguientes:

	<b>Notificación de Action Center (Centro de actividades)</b> Haga clic en este icono para abrir el panel Action Center (Centro de actividades) de Windows® y ver todos los mensajes de alerta y notificaciones.
	<b>Conexión de red</b> Este icono muestra el estado de conexión y la intensidad de la señal correspondientes a una conexión de red por cable o inalámbrica.
	<b>Volumen</b> Haga clic en este icono para ajustar el volumen.

## Visualización de una notificación de alerta

### Para ver una notificación de alerta:

- Haga clic en el icono Notificación (Notificación) ; a continuación, haga clic en un mensaje para abrirlo.



Si desea obtener más información, consulte el apartado **Uso del panel Action Center (Centro de actividades) de Windows®** en este capítulo.

## Personalización de iconos y notificaciones

Puede optar por mostrar u ocultar determinados iconos y notificaciones en la barra de tareas o el área de notificación.

### Para personalizar los iconos y notificaciones:

- En el área de notificación, haga clic en el icono con forma de flecha .
- Haga clic en **Customize (Personalizar)**.
- En la lista desplegable, seleccione los comportamientos de los iconos o componentes que desee personalizar.

## Administración de archivos y carpetas

### Uso del Explorador de Windows®

El Explorador de Windows® permite ver, administrar y organizar archivos y carpetas.

### Inicio del Explorador de Windows®

#### Para iniciar el Explorador de Windows:

- En la barra de tareas de Windows®, haga clic en el icono Start (Inicio)  para abrir el menú Start (Inicio).
- Haga clic en **Computer (Equipo)** para iniciar el Explorador de Windows.

## Exploración de archivos y carpetas

### Para explorar archivos y carpetas:

1. Inicie el Explorador de Windows.
2. En los paneles de navegación o vista, navegue hasta la ubicación en la que se encuentren los datos.
3. En la barra de ruta de navegación, haga clic en la flecha para ver el contenido de la unidad o carpeta.

## Personalización de la vista de archivos y carpetas

### Para personalizar la vista de archivos y carpetas:

1. Inicie el Explorador de Windows.
2. En el panel de navegación, seleccione la ubicación en la que se encuentren los datos.
3. En la barra de herramientas, haga clic en el icono View (Vista) .
4. En el menú View (Vista), desplace el control deslizante para seleccionar un modo de visualización de archivos y carpetas.



---

También puede hacer clic con el botón secundario del ratón en cualquier punto del panel **View (Vista)** y seleccionar el tipo de vista que desee.

---

## Organización de archivos

### Para organizar los archivos:

1. Inicie el Explorador de Windows.
2. En el campo **Arrange by (Organizar por)**, haga clic para abrir la lista desplegable.
3. Seleccione el tipo de organización que prefiera.

## Ordenación de archivos

### Para ordenar los archivos:

1. Inicie el Explorador de Windows.
2. Haga clic con el botón secundario en cualquier punto del panel View (Vista).
3. En el menú que aparecerá a continuación, seleccione la opción **Sort by (Ordenar por)** y, a continuación, el tipo de ordenación que prefiera.

## Agrupación de archivos

### Para agrupar los archivos:

1. Inicie el Explorador de Windows.
2. Haga clic con el botón secundario en cualquier punto del panel View (Vista).
3. En el menú que aparecerá a continuación, seleccione la opción **Group by (Agrupar por)** y, a continuación, el tipo de agrupación que prefiera.

## Agregación de una carpeta nueva

### Para agregar una carpeta nueva:

1. Inicie el Explorador de Windows.
2. En la barra de herramientas, haga clic en **New folder (Nueva carpeta)**.
3. Introduzca el nombre que desee asignar a la nueva carpeta.



---

También puede hacer clic con el botón secundario del ratón en cualquier punto del panel View (Vista) y, a continuación, seleccionar las opciones **New (Nuevo) > Folder (Carpeta)**.

---

## Realización de una copia de seguridad de archivos

### Configuración de una copia de seguridad

#### Para configurar una copia de seguridad:

1. Haga clic en  > **All Programs (Todos los programas) > Maintenance (Mantenimiento) > Backup and Restore (Copias de seguridad y restauración)**.
2. Haga clic en **Set up backup (Configurar copia de seguridad)**. Haga clic en **Next (Siguiete)**.
3. Seleccione la ubicación de destino de la copia de seguridad. Haga clic en **Next (Siguiete)**.
4. Seleccione la opción **Let Windows choose (recommended) (Dejar a Windows que elija (recomendado))** o **Let me choose (Dejarme elegir)** para establecer el modo de copia de seguridad.



---

Si selecciona la opción **Let Windows choose (Dejar a Windows que elija)**, Windows no incluirá en la copia de seguridad los programas, los archivos en formato FAT, los archivos almacenados en la papelera de reciclaje ni los archivos temporales de tamaño equivalente o superior a 1 GB.

---

5. Siga las instrucciones que aparecerán en la pantalla para finalizar el proceso.

## Restauración del sistema

La función System Restore (Restaurar sistema) de Windows® crea puntos de restauración siempre que la configuración del sistema cambia y los vincula a una fecha y una hora. De este modo, facilita la restauración o reversión de los cambios aplicados a la configuración del equipo sin que ello afecte a los datos personales.

### Para restaurar el sistema:

1. Cierre todas las aplicaciones en ejecución.
2. Haga clic en  > **All Programs (Todos los programas) > Accessories (Accesorios) > System Tools (Herramientas del sistema) > System Restore (Restaurar sistema)**.
3. Siga las instrucciones que aparecerán en la pantalla para llevar a cabo el proceso.

## Protección del equipo

### Uso del panel Action Center (Centro de actividades) de Windows® 7

El panel Action Center (Centro de actividades) de Windows® 7 proporciona notificaciones de alerta, información de seguridad e información de mantenimiento del sistema y ofrece la posibilidad de solucionar y corregir automáticamente algunos de los problemas informáticos más comunes.



Es posible personalizar las notificaciones. Si desea obtener más información, consulte el apartado **Personalización de iconos y notificaciones** en este capítulo.

### Inicio del panel Action Center (Centro de actividades) de Windows® 7

#### Para iniciar el panel Action Center (Centro de actividades) de Windows® 7:

1. Para iniciar el panel Action Center (Centro de actividades) de Windows 7, haga clic en el icono Notificación (Notificación)  y, a continuación, en **Open Action Center (Abrir Centro de actividades)**.
2. En el panel Action Center (Centro de actividades) de Windows 7, haga clic en la tarea que desee llevar a cabo.

### Uso de Windows® Update

Windows Update permite buscar e instalar las actualizaciones más recientes con objeto de mejorar la seguridad y el rendimiento del equipo.

#### Inicio de Windows® Update

##### Para iniciar Windows® Update:

1. En la barra de tareas de Windows®, haga clic en el icono Start (Inicio)  para abrir el menú Start (Inicio).
2. Seleccione **All Programs (Todos los programas) > Windows Update**.
3. En la pantalla Windows Update, haga clic en la tarea que desee llevar a cabo.

### Configuración de una cuenta de usuario y una contraseña

Puede crear cuentas de usuario y contraseñas para la gente que use el equipo.

#### Configuración de una cuenta de usuario

##### Para configurar una cuenta de usuario:

1. En la barra de tareas de Windows®, haga clic en  > **Getting Started (Tareas iniciales) > Add new users (Agregar nuevos usuarios)**.
2. Seleccione la opción **Manage another account (Administrar otra cuenta)**.
3. Seleccione la opción **Create a new account (Crear una nueva cuenta)**.
4. Introduzca el nombre que desee asignar al nuevo usuario.
5. Seleccione la opción **Standard user (Usuario estándar)** o **Administrator (Administrador)** para asignar un tipo al usuario.
6. Cuando haya terminado, haga clic en **Create Account (Crear cuenta)**.

## Configuración de una contraseña de usuario

### Para configurar una contraseña de usuario:

1. Seleccione el usuario para el que desee establecer una contraseña.
2. Seleccione la opción **Create a password (Crear una contraseña)**.
3. Introduzca una contraseña y confírmela. Introduzca un indicio de contraseña.
4. Cuando haya terminado, haga clic en **Create password (Crear contraseña)**.

## Activación del software antivirus

El equipo cuenta con el software Internet Security de Trend Micro instalado de fábrica. Se trata de un software antivirus de otro fabricante que permite proteger un equipo frente a ataques de virus. Debe adquirirse por separado. Dispondrá de un periodo de prueba de 60 días tras la activación.

### Para activar el software Internet Security de Trend Micro:

1. Ejecute la aplicación Internet Security de Trend Micro.
2. Lea detenidamente los términos de la licencia. Haga clic en **Agree & Activate (Aceptar y activar)**.
3. Introduzca su dirección de correo electrónico y seleccione su ubicación. Haga clic en **Next (Siguiente)**.
4. Haga clic en Finish (Finalizar) para finalizar la activación.

## Uso de la función Help and Support (Ayuda y soporte técnico) de Windows®

La función Help and Support (Ayuda y soporte técnico) de Windows® ofrece acceso a guías y respuestas acerca del uso de aplicaciones en la plataforma Windows® 7.

Para iniciar la función Help and Support (Ayuda y soporte técnico) de Windows®, haga clic en  > **Help and Support (Ayuda y soporte técnico)**.



---

Asegúrese de que el equipo cuente con conexión a Internet si desea recibir la ayuda en línea más reciente para Windows®.

---



# Capítulo 3

## Conexión de dispositivos al equipo

### Conexión de un dispositivo de almacenamiento USB

Este equipo de sobremesa cuenta con puertos USB 2.0/1.1 tanto en el panel frontal como en el posterior. Los puertos USB permiten conectar dispositivos USB como, por ejemplo, dispositivos de almacenamiento.

#### Para conectar un dispositivo de almacenamiento USB:

- Inserte el dispositivo de almacenamiento USB en el equipo.

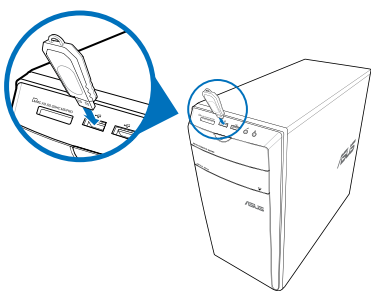

Panel frontal

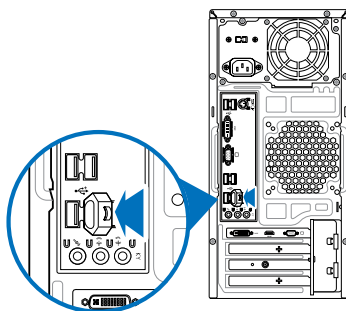

Panel posterior

#### Para quitar un dispositivo de almacenamiento USB:

1. Haga clic en  en el área de notificación de Windows del equipo y, a continuación, en **Eject USB2.0 FlashDisk (Expulsar USB2.0 FlashDisk)**.
2. Cuando aparezca el mensaje **Safe to Remove Hardware (Es seguro quitar el hardware)**, quite el dispositivo de almacenamiento USB del equipo.

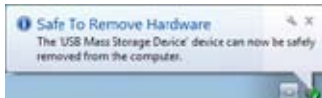
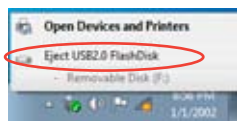

NO quite un dispositivo de almacenamiento USB durante una transferencia de datos. Si lo hace, podrían producirse pérdidas de datos y el dispositivo de almacenamiento USB podría resultar dañado.

## Conexión de un micrófono y unos auriculares

Este equipo de sobremesa cuenta con puertos de micrófono y auriculares tanto en el panel frontal como en el posterior. Los puertos de E/S de audio situados en el panel posterior permiten conectar sistemas de altavoces estéreo de 2, 4, 6 y 8 canales.

### Conexión de unos auriculares y un micrófono

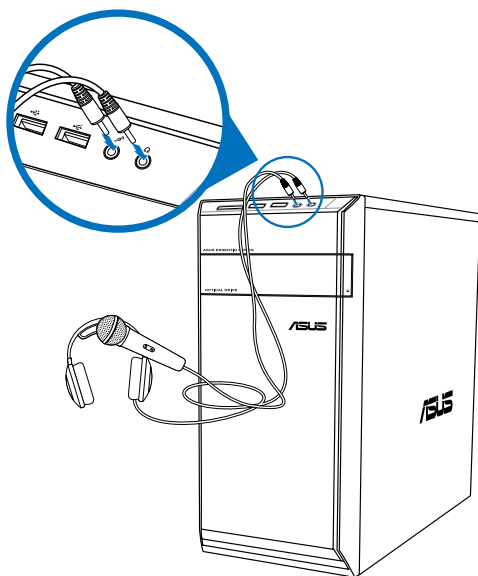

### Conexión de un sistema de altavoces de 2 canales

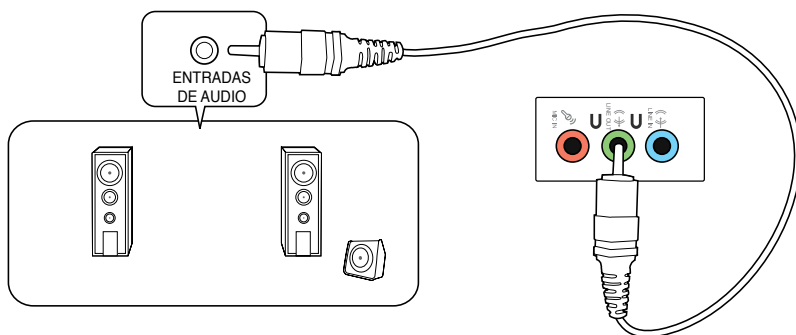

### Conexión de un sistema de altavoces de 4 canales

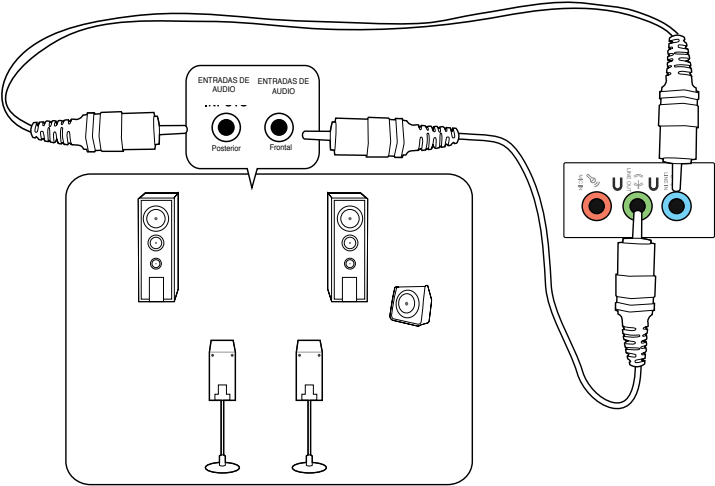

### Conexión de un sistema de altavoces de 6 canales

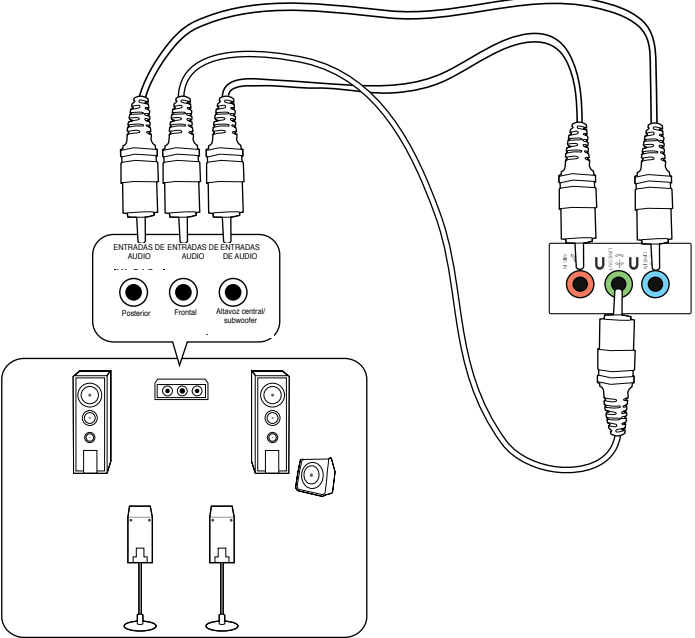

## Conexión de un sistema de altavoces de 8 canales

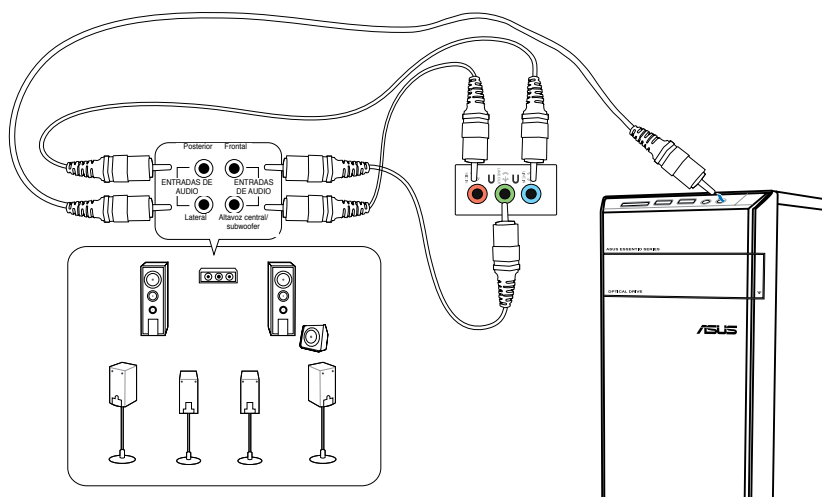

## Conexión de varias pantallas externas

Puede que el PC de sobremesa disponga de puertos VGA, HDMI o DVI; úselos para conectar varias pantallas externas.



---

Si el equipo cuenta con una tarjeta gráfica instalada, conecte los monitores a los puertos de salida de la tarjeta gráfica.

---

### Configuración de varias pantallas

Es posible establecer los modos de pantalla durante el uso de varios monitores. Puede usar el monitor complementario como duplicado de la pantalla principal o como extensión (para ampliar el espacio del escritorio de Windows).

#### Para configurar varias pantallas:

1. Apague el equipo.
2. Conecte los dos monitores al equipo y, a continuación, conecte los cables de alimentación a los monitores. Consulte el apartado **Instalación del equipo** en el Capítulo 1 si desea obtener más información acerca de la conexión de un monitor al equipo.

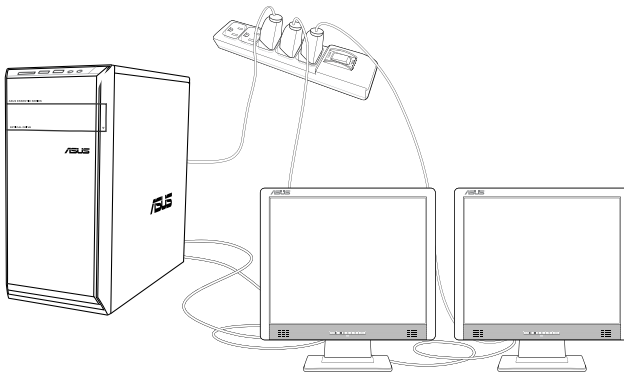

---

Algunas tarjetas gráficas sólo presentan información a través de la pantalla configurada como principal durante la etapa POST. La función de pantalla dual sólo funciona en Windows.

---

3. Encienda el equipo.
4. Lleve a cabo cualquiera de las acciones descritas a continuación para abrir la pantalla de configuración **Screen Resolution (Resolución de pantalla)**:
  - Haga clic en  > **Control Panel (Panel de control)** > **Appearance and Personalization (Apariencia y personalización)** > **Display (Pantalla)** > **Change display settings (Cambiar la configuración de pantalla)**.
  - Haga clic con el botón secundario en cualquier punto del escritorio de Windows. Cuando aparezca el menú emergente, haga clic en **Personalize (Personalizar)** > **Display (Pantalla)** > **Change display settings (Cambiar la configuración de pantalla)**.
5. Seleccione un modo de pantalla en la lista desplegable **Multiple displays: (Varias pantallas:)**.
  - **Duplicate these displays (Duplicar estas pantallas)**: Seleccione esta opción si desea que el monitor complementario refleje la imagen representada en la pantalla principal.
  - **Extend these displays (Extender estas pantallas)**: Seleccione esta opción si desea que el monitor complementario actúe como una extensión de la pantalla principal. Ello le permitirá ampliar el espacio del escritorio.
  - **Show desktop only on 1 / 2 (Mostrar escritorio sólo en 1/2)**: Seleccione esta opción si desea que el escritorio se muestre sólo en el monitor 1 o en el monitor 2.
  - **Remove this display (Quitar esta pantalla)**: Seleccione esta opción si desea quitar la pantalla seleccionada.
6. Haga clic en **Apply (Aplicar)** o en **OK (Aceptar)**. A continuación, haga clic en **Keep Changes (Conservar cambios)** en el mensaje de confirmación.

# Capítulo 4

## Uso del equipo

### Postura correcta durante el uso del PC de sobremesa

Es aconsejable adoptar la postura correcta durante el uso del PC de sobremesa con objeto de evitar la sobrecarga de muñecas, manos y otros músculos y articulaciones. Este apartado contiene sugerencias que le permitirán evitar la incomodidad física y las posibles lesiones que podría sufrir durante el uso y disfrute del PC de sobremesa.



#### Para mantener la postura correcta:

- Coloque la silla de tal modo que los codos queden a la altura del teclado o ligeramente por encima; ello le permitirá escribir con más comodidad.
- Ajuste la altura de la silla de tal modo que las rodillas queden a una altura ligeramente superior a la de las caderas para que la parte posterior de los muslos permanezca relajada. Si es necesario, use un reposapiés para elevar la altura de las rodillas.
- Ajuste el respaldo de la silla de modo que la base de la columna quede apoyada firmemente e inclinada ligeramente hacia atrás.
- Siéntese derecho con las rodillas, los codos y las caderas formando un ángulo aproximado de 90° al trabajar con el PC.
- Coloque el monitor frente a usted y ajuste la parte superior de la pantalla del monitor a la altura de los ojos, de tal modo que mire ligeramente hacia abajo al contemplar la imagen representada en la pantalla.
- Mantenga el ratón cerca del teclado y, si es preciso, use un reposamuñecas para reducir la presión soportada por las muñecas al escribir.
- Use el PC de sobremesa en una zona bien iluminada; manténgalo alejado de fuentes de resplandor, como ventanas o lugares expuestos a la incidencia directa de la luz solar.
- Lleve a cabo breves descansos periódicos durante el uso del PC de sobremesa.

## Uso del lector de tarjetas de memoria

Las cámaras digitales y otros dispositivos de captura de imágenes usan tarjetas de memoria para almacenar imágenes digitales o archivos multimedia en ellas. El lector de tarjetas incorporado en el panel frontal del sistema permite leer y escribir datos en tarjetas de memoria de diferentes tipos.

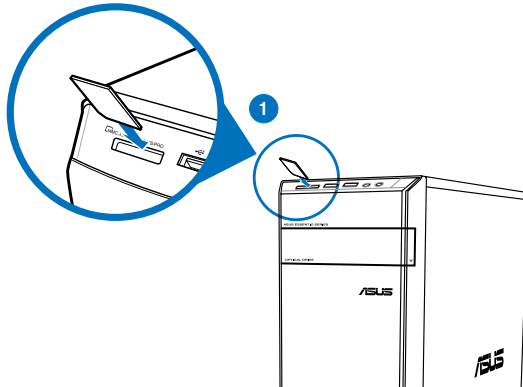

### Para usar una tarjeta de memoria:

1. Inserte la tarjeta de memoria en la ranura para tarjetas que corresponda.



- Las tarjetas de memoria cuentan con una muesca que impide introducirlas en una posición incorrecta. NO trate de insertar una tarjeta en una ranura por la fuerza; la tarjeta podría resultar dañada.
- Puede insertar medios en una o más ranuras para tarjetas y usarlos todos independientemente. No inserte más de una tarjeta de memoria en una ranura.

2. Seleccione un programa en la ventana AutoPlay (Reproducción automática) para acceder a los archivos.



- Si la función AutoPlay (Reproducción automática) NO está habilitada en el equipo, haga clic en el botón **Start (Inicio)** de Windows® 7 en la barra de tareas; haga clic en **Computer (Equipo)** y, a continuación, haga doble clic en el icono de la tarjeta de memoria para acceder a los datos almacenados en ella.
- Cada una de las ranuras para tarjetas dispone de un icono de unidad propio en la pantalla **Computer (Equipo)**.
- El indicador LED del lector de tarjetas de memoria se iluminará y parpadeará durante la lectura o escritura de datos en la tarjeta de memoria correspondiente.

3. Cuando haya terminado, haga clic con el botón secundario del ratón en el icono de la unidad de tarjeta de memoria en la pantalla **Computer (Equipo)** y, a continuación, haga clic en **Eject (Expulsar)**; quite la tarjeta a continuación.



No quite una tarjeta durante una operación de lectura, copia, formato o eliminación de los datos contenidos en ella; de lo contrario, los datos podrían perderse.



Use la función "Safely Remove Hardware and Eject Media" (Quitar hardware de forma segura y expulsar el medio), accesible a través del área de notificación de Windows, para quitar la tarjeta de memoria.



## Uso de la unidad óptica

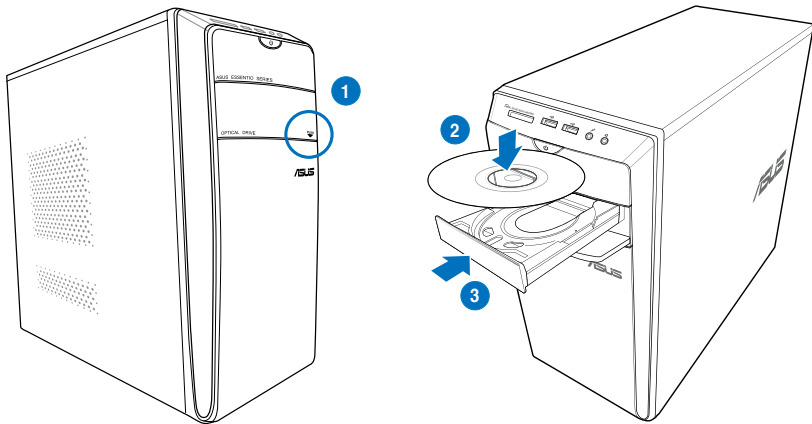

### Inserción de un disco óptico

#### Para insertar un disco óptico:

1. Con el sistema encendido, pulse el botón de expulsión situado bajo el embellecedor de la bahía de unidad para abrir la bandeja.
2. Coloque un disco en la unidad óptica con la etiqueta orientada hacia arriba.
3. Presione la bandeja para cerrarla.
4. Seleccione un programa en la ventana AutoPlay (Reproducción automática) para acceder a los archivos.



Si la función AutoPlay (Reproducción automática) NO está habilitada en el equipo, haga clic en el botón **Start (Inicio)** de Windows® 7 en la barra de tareas; haga clic en **Computer (Equipo)** y, a continuación, haga doble clic en el icono de la unidad de CD/DVD para acceder a los datos almacenados en ella.

### Extracción de un disco óptico

#### Para extraer un disco óptico:

1. Con el sistema encendido, lleve a cabo cualquiera de las siguientes acciones para expulsar la bandeja:
  - Pulse el botón de expulsión situado bajo el embellecedor de la bahía de unidad.
  - Haga clic con el botón secundario del ratón en el icono de la unidad de CD/DVD en la pantalla **Computer (Equipo)** y, a continuación, haga clic en **Eject (Expulsar)**.
2. Extraiga el disco de la bandeja de disco.

## Uso del teclado multimedia (disponible sólo en determinados modelos)



El teclado incluido con el equipo varía en función del modelo. Las ilustraciones que aparecen en este apartado deben emplearse únicamente como referencia.

### Teclado ASUS PRIMAX/KB2621



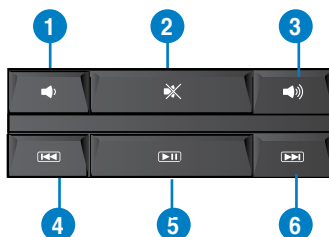

Teclas	Descripción
1.	Permite reducir el nivel de volumen.
2.	Permite activar/desactivar el modo de silencio.
3.	Permite aumentar el nivel de volumen.
4.	Permite retroceder a la pista anterior en un reproductor multimedia.
5.	Permite reproducir o efectuar una pausa durante la reproducción en un reproductor multimedia.
6.	Permite avanzar a la pista siguiente en un reproductor multimedia.



Las teclas de función especiales sólo funcionan en los sistemas operativos Windows® Vista y Windows® 7.

## Teclado cableado moderno ASUS KB34211



Teclas de acceso directo	Descripción
1. 	Permite activar/desactivar el modo de silencio.
2. 	Permite reducir el nivel de volumen.
3. 	Permite aumentar el nivel de volumen.



Las teclas de función especiales sólo funcionan en los sistemas operativos Windows® Vista y Windows® 7.

## Teclado inalámbrico ASUS PK1100





# Capítulo 5

## Conexión a Internet

### Conexión por cable

Use un cable RJ-45 para conectar el equipo a un módem DSL/por cable o a una red de área local (LAN).

#### Conexión a través de un módem DSL/por cable

Para establecer una conexión a través de un módem DSL/por cable:

1. Instale el módem DSL/por cable.



Consulte la documentación que incluye el módem DSL/por cable.

2. Conecte un extremo del cable RJ-45 al puerto LAN (RJ-45) situado en el panel posterior del equipo y el otro extremo a un módem DSL/por cable.

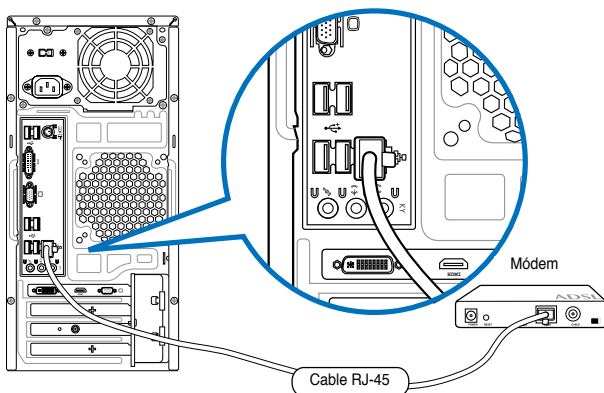

3. Encienda el módem DSL/por cable y el equipo.
4. Configure los parámetros necesarios para establecer una conexión a Internet.



Póngase en contacto con su proveedor de servicios de Internet (ISP) si desea obtener información o asistencia acerca de la configuración de la conexión a Internet.

## Conexión a través de una red de área local (LAN)

Para establecer una conexión a través de una red LAN:

1. Conecte un extremo de un cable RJ-45 al puerto LAN (RJ-45) situado en el panel posterior del equipo y el otro extremo a la red LAN.

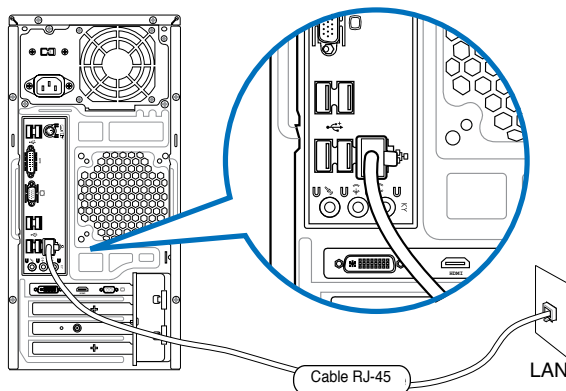

2. Encienda el equipo.
3. Configure los parámetros necesarios para establecer una conexión a Internet.



---

Póngase en contacto con el administrador de la red si desea obtener más información o asistencia acerca de la configuración de la conexión a Internet.

---

## Conexión inalámbrica (disponible sólo en determinados modelos)

Conecte el equipo a Internet a través de una conexión inalámbrica.



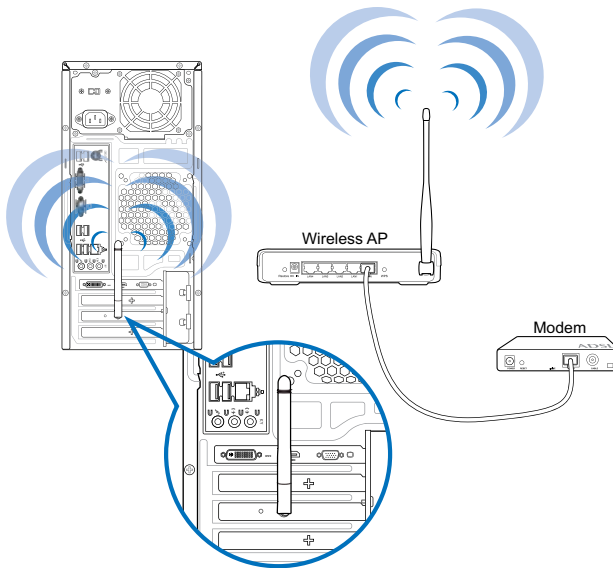

Para establecer una conexión inalámbrica, es necesario conectarse a un punto de acceso (PA) inalámbrico.



- Para aumentar el alcance y la sensibilidad de la señal de radio inalámbrica, conecte las antenas externas a los conectores de antena de la tarjeta ASUS WLAN.
- Las antenas externas son opcionales.

### Para conectarse a una red inalámbrica:

1. Haga clic en el icono de red  del área de notificación para mostrar las redes inalámbricas disponibles.
2. Seleccione la red inalámbrica a la que desea conectarse y, a continuación, haga clic en **Connect (Conectar)**.
3. Puede que tenga que escribir la clave de seguridad de la red si se trata de una red inalámbrica segura y, a continuación, hacer clic en **OK (Aceptar)**.
4. Espere a que el equipo se conecte a la red inalámbrica.
5. La conexión inalámbrica se establecerá correctamente. Se mostrará el estado de la conexión y el icono de red indicará al estado de conectado .





# Capítulo 6

## Uso de las utilidades



Puede que el paquete no incluya los DVDs de soporte y recuperación. No obstante, el sistema le permitirá grabarlos personalmente si lo desea. Consulte el apartado **Recuperación del sistema** si desea obtener más información.

### ASUS AI Suite II

ASUS AI Suite II es una interfaz integrada que incorpora diferentes utilidades ASUS y permite al usuario iniciarlas y usarlas simultáneamente.

#### Instalación de AI Suite II

##### Para instalar AI Suite II:

1. Coloque el DVD de soporte en la unidad óptica. Si la función Autorun (Ejecución automática) está habilitada en el equipo, aparecerá la pestaña Drivers installation (Instalación de controladores).
2. Haga clic en la pestaña **Utilities (Utilidades)** y, a continuación, en **ASUS AI Suite II**.
3. Siga las instrucciones que aparecerán en la pantalla para llevar a cabo la instalación.

#### Uso de AI Suite II

AI Suite II se inicia automáticamente al acceder al sistema operativo (SO) Windows®. El icono de AI Suite II aparece en el área de notificación de Windows®. Haga clic en el icono para abrir la barra de menús principal de AI Suite II.

Haga clic en los diferentes botones para seleccionar e iniciar una utilidad, consultar el estado del sistema, actualizar el BIOS de la placa base, mostrar la información del sistema o personalizar la configuración de AI Suite II.

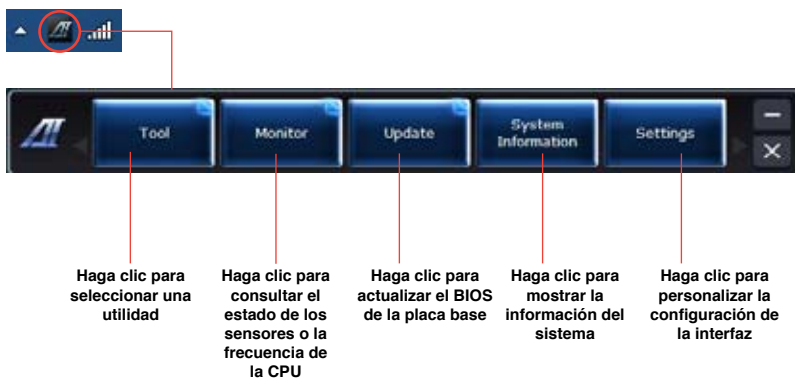

## Herramientas

La sección Tool (Herramientas) permite acceder a los paneles EPU, Probe II y Sensor Record.

### EPU

EPU es una herramienta que facilita el ahorro de energía y satisface diferentes necesidades informáticas. Se trata de una utilidad que pone al alcance del usuario varios modos entre los que éste puede elegir para ahorrar energía. El modo Auto (Automático) permite al sistema cambiar de modo automáticamente en función de su estado. También es posible personalizar los diferentes modos configurando los parámetros CPU frequency (Frecuencia de la CPU), GPU frequency (Frecuencia de la GPU), vCore Voltage (Voltaje vCore) y Fan Control (Control del ventilador).

#### Inicio de EPU

Una vez instalada la interfaz AI Suite II desde el DVD de soporte, inicie EPU haciendo clic en **Tool (Herramientas) > EPU** en la barra de menús principal de AI Suite II.



Muestra el siguiente mensaje si no se detecta ningún motor de ahorro de energía asociado a la interfaz VGA.

Muestra el modo actual

Los elementos iluminados están vinculados a un motor de ahorro de energía activo

Muestra el volumen de CO2 reducido

\*Indicador de volúmenes de CO2 total y reducido

Muestra el consumo actual de la CPU

Configuración avanzada de cada modo

Muestra las propiedades de sistema de cada modo

Diferentes modos de funcionamiento del sistema



- Seleccione la opción **From EPU Installation (Desde la instalación de EPU)** si desea conocer el volumen de CO2 reducido desde la instalación de EPU.
- Seleccione la opción **From the Last Reset (Desde el último restablecimiento)** si desea conocer el volumen total de CO2 reducido desde la última vez que se hizo clic en el botón Clear (Borrar) 

## Probe II

Probe II es una utilidad que permite consultar el estado de los principales componentes del equipo y detecta y avisa de cualquier problema relacionado con tales componentes. Probe II controla la velocidad de rotación del ventilador, la temperatura de la CPU y los voltajes del sistema, entre otros parámetros. Gracias a esta utilidad, podrá asegurarse de que el equipo se encuentre siempre en correcto estado de funcionamiento.

### Inicio de Probe II

Una vez instalada la interfaz AI Suite II desde el DVD de soporte, inicie Probe II haciendo clic en **Tool (Herramientas) > Probe II** en la barra de menús principal de AI Suite II.

### Configuración de Probe II

Haga clic en las pestañas **Voltage (Voltaje)/Temperature (Temperatura)/Fan Speed (Velocidad del ventilador)** para ajustar los valores de umbral del sensor correspondiente. La pestaña **Preference (Preferencias)** permite personalizar el intervalo de tiempo asociado a las advertencias de cada sensor y cambiar la unidad de temperatura.



Permite guardar la configuración

Permite cargar la configuración guardada

Permite cargar los valores de umbral predeterminados de cada sensor

Permite aplicar los cambios

## Sensor Recorder

Sensor Recorder permite consultar y registrar los cambios que tienen lugar en el voltaje del sistema, la temperatura y la velocidad del ventilador.

### Inicio de Sensor Recorder

Una vez instalada la interfaz AI Suite II desde el DVD de soporte, haga clic en **Tool (Herramientas) > Sensor Recorder** en la barra de menús principal de AI Suite II para iniciar PC Probe.

### Configuración de Sensor Recorder

Haga clic en las pestañas **Voltage (Voltaje)/Temperature (Temperatura)/Fan Speed (Velocidad del ventilador)** y seleccione los sensores cuyos valores desee consultar. La pestaña **History Record (Registro histórico)** permite registrar los cambios que tienen lugar en los sensores habilitados.

The screenshot shows the ASUS Sensor Recorder application window. The interface includes a top navigation bar with tabs for Voltage, Temperature, Fan Speed, and History Record. The main area displays a graph of system voltage over time, with a red dot indicating a specific data point. A right-hand sidebar lists various system sensors and their current values. At the bottom, there are buttons for 'Tool', 'Monitor', 'Printer', 'System Information', and 'Settings'.

Annotations with red arrows point to specific elements:

- Seleccione los sensores que desee consultar**: Points to the sensor selection area at the top of the graph.
- Arrastre si desea consultar el estado del sensor seleccionado durante un determinado periodo de tiempo**: Points to the red dot on the graph's Y-axis.
- Haga clic para volver al modo predeterminado**: Points to the 'Tool' button at the bottom left.
- Haga clic para acercar/alejar el eje X**: Points to the 'Monitor' button at the bottom center.
- Haga clic para acercar/alejar el eje Y**: Points to the 'Printer' button at the bottom right.

## Monitor

La sección **Monitor** incluye los paneles Sensor y CPU Frequency (Frecuencia de la CPU).

### Sensor

El panel Sensor muestra el valor actual correspondiente a alguno de los sensores del sistema, como aquél asociado a la velocidad de rotación del ventilador, la temperatura de la CPU o los voltajes

Haga clic en **Monitor > Sensor** en la barra de menús principal de AI Suite II para abrir el panel Sensor.

### Frecuencia de la CPU

El panel CPU Frequency (Frecuencia de la CPU) muestra la frecuencia actual de la CPU y su nivel de uso.

Haga clic en **Monitor > CPU Frequency (Frecuencia de la CPU)** en la barra de menús principal de AI Suite II para abrir el panel CPU Frequency (Frecuencia de la CPU).

## Actualización

La sección Update (Actualización) permite actualizar el BIOS de la placa base y el logotipo de arranque del BIOS a través de las utilidades de actualización diseñadas por ASUS.

### ASUS Update (Actualización de ASUS)

ASUS Update (Actualización de ASUS) es una utilidad que permite administrar, guardar y actualizar el BIOS de la placa base a través del SO Windows®. La utilidad ASUS Update (Actualización de ASUS) permite actualizar el BIOS directamente desde Internet, descargar el archivo de BIOS más reciente desde Internet, actualizar el BIOS empleando un archivo de BIOS actualizado, guardar el archivo del BIOS actual o ver la información relacionada con la versión del BIOS.

### Actualización del BIOS a través de Internet

Para actualizar el BIOS a través de Internet:

1. En la pantalla de ASUS Update (Actualización de ASUS), seleccione la opción **Update BIOS from Internet (Actualizar el BIOS desde Internet)** y, a continuación, haga clic en **Next (Siguiete)**.
2. Seleccione el sitio FTP de ASUS más cercano a su ubicación para evitar el tráfico de red. Si desea habilitar las funciones de retroceso de versión del BIOS y copia de seguridad automática del BIOS, active las casillas de verificación situadas junto a las dos opciones correspondientes de la pantalla.
3. Seleccione la versión del BIOS que desee descargar. Haga clic en **Next (Siguiete)**. Si no se detecta ninguna versión posterior a la instalada, se mostrará la pantalla representada en la ilustración de la derecha.
4. Si lo desea, puede cambiar el logotipo de arranque del BIOS; dicho logotipo es la imagen que se muestra en la pantalla durante las pruebas automáticas de encendido (POST, por sus siglas en inglés). Haga clic en **Yes (Si)** si desea cambiar el logotipo de arranque o en **No** para continuar.
5. Siga las instrucciones que aparecerán en la pantalla para llevar a cabo el proceso de actualización.

## Actualización del BIOS a través de un archivo de BIOS

Para actualizar el BIOS a través de un archivo de BIOS:

1. En la pantalla de ASUS Update (Actualización de ASUS), seleccione la opción **Update BIOS from file (Actualizar el BIOS desde un archivo)** y, a continuación, haga clic en **Next (Siguiente)**.
2. Busque el archivo de BIOS en la ventana Open (Abrir); haga clic en **Open (Abrir)** y, a continuación, en **Next (Siguiente)**.
3. Si lo desea, puede cambiar el logotipo de arranque del BIOS. Haga clic en **Yes (Si)** si desea cambiar el logotipo de arranque o en **No** para continuar.
4. Siga las instrucciones que aparecerán en la pantalla para llevar a cabo el proceso de actualización.

## Información del sistema

La sección System Information (Información del sistema) muestra información acerca de la placa base, la CPU y las ranuras de memoria.

- Haga clic en la pestaña **MB (Placa base)** si desea ver los datos correspondientes al fabricante de la placa base, el nombre del producto, la versión y el BIOS.
- Haga clic en la pestaña **CPU** si desea ver los datos correspondientes al procesador y la memoria Caché.
- Haga clic en la pestaña **SPD (Detección de presencia serie)** y seleccione una ranura de memoria si desea ver los datos correspondientes al módulo de memoria instalado en la ranura seleccionada.

## Configuración

La sección Settings (Configuración) permite personalizar la configuración de la barra de menús principal y la máscara de la interfaz.

- La pestaña **Application (Aplicación)** permite al usuario seleccionar la aplicación que desee habilitar.
- La pestaña **Bar (Barra)** permite modificar la configuración de la barra.
- La pestaña **Skin (Máscara)** permite personalizar el contraste, el brillo, la saturación, el matiz y el valor gamma de la interfaz.

# ASUS AI Manager

ASUS AI Manager es una utilidad que facilita el acceso a las aplicaciones de uso más frecuente de forma rápida y sencilla.

## Instalación de AI Manager

Para instalar AI Manager:

1. Coloque el DVD de soporte en la unidad óptica. Si la función Autorun (Ejecución automática) está habilitada, aparecerá el asistente Drivers installation (Instalación de controladores).



Si la función Autorun (Ejecución automática) está deshabilitada, acceda a la carpeta ASUS AI Manager del DVD de soporte y haga doble clic en el archivo **setup.exe**.

2. Haga clic en la pestaña **Utilities (Utilidades)** y, a continuación, en **ASUS AI Manager**.
3. Siga las instrucciones que aparecerán en la pantalla para llevar a cabo la instalación.

## Inicio de AI Manager

Para iniciar AI Manager desde el escritorio de Windows®, haga clic en **Start (Inicio) > All Programs (Todos los programas) > ASUS > AI Manager > AI Manager 1.xx.xx**. La barra rápida de AI Manager aparecerá en el escritorio.

Una vez iniciada la aplicación, aparecerá el icono de AI Manager en la barra de tareas de Windows®. Haga clic con el botón secundario en el icono para alternar entre la barra rápida y la ventana principal e iniciar AI Manager desde la barra rápida o la barra de tareas.

## Barra rápida de AI Manager

La barra rápida de AI Manager reduce el espacio que ocupa la aplicación en el escritorio y facilita el inicio de las utilidades ASUS y la presentación de información acerca del sistema. Haga clic en las pestañas Main (Principal), My Favorites (Mis favoritos), Support (Soporte) o Information (Información) para ver el contenido del menú correspondiente.



Haga clic en el botón Maximize (Maximizar)/Restore (Restaurar) para alternar entre los modos de ventana completa y barra rápida. Haga clic en el botón Minimize (Minimizar) para mantener AI Manager en la barra de tareas. Haga clic en el botón Close (Cerrar) para salir de AI Manager.

## Principal

El menú Main (Principal) contiene tres utilidades: **AI Disk**, **AI Security** y **AI Booting**. Haga clic en la flecha que contiene el icono del menú Main (Principal) para explorar las utilidades del menú principal.

#### AI Disk

AI Disk facilita la eliminación de los archivos temporales, las cookies, las URLs y el historial de IE, así como la de aquellos archivos conservados en la papelera de reciclaje. Haga clic en el icono de AI Disk en la barra rápida para abrir la ventana de AI Disk y seleccionar los elementos que desee borrar. Cuando haya terminado, haga clic en **Apply (Aplicar)**.

#### AI Security

AI Security permite establecer una contraseña a través de la cual proteger dispositivos como un disco Flash USB o un disco CD/DVD frente a intentos de acceso no autorizado.

#### **Para bloquear un dispositivo:**

1. Si es la primera vez que usa AI Security, la aplicación le pedirá que establezca una contraseña. Introduzca una contraseña de 20 caracteres alfanuméricos como máximo.
2. Confirme la contraseña.
3. Introduzca un indicio de contraseña (recomendado).
4. Cuando haya terminado, haga clic en **Ok (Aceptar)**.
5. Seleccione el dispositivo que desee bloquear y haga clic en **Apply (Aplicar)**.
6. Introduzca la contraseña que estableció anteriormente y haga clic en **Ok (Aceptar)**.

#### **Para desbloquear el dispositivo:**

1. Desactive la casilla de verificación correspondiente al dispositivo bloqueado y haga clic en **Apply (Aplicar)**.
2. Introduzca la contraseña que estableció anteriormente y haga clic en **Ok (Aceptar)**.

#### **Para cambiar la contraseña:**

- Haga clic en **Change Password (Cambiar contraseña)** y siga las instrucciones que aparecerán en la pantalla para cambiar la contraseña.

#### AI Booting

AI Booting permite especificar la prioridad de los distintos dispositivos en la secuencia de arranque.

#### **Para especificar una secuencia de arranque:**

1. Seleccione un dispositivo y haga clic en la flecha hacia la izquierda/derecha para especificar su prioridad en la secuencia de arranque.
2. Cuando haya terminado, haga clic en **Apply (Aplicar)**.

## **Mis favoritos**

**My Favorites (Mis favoritos)** permite reunir aplicaciones de uso frecuente con objeto de evitar la necesidad de buscarlas en el equipo.



### Para agregar una aplicación:

1. Haga clic en **Add (Agregar)** y busque la aplicación que desee agregar a **My Favorites (Mis favoritos)**.
2. Haga clic en **Open (Abrir)** en la ventana de búsqueda de archivos. La aplicación se agregará a la lista **My Favorites (Mis favoritos)**.

Haga clic con el botón secundario del ratón en el icono de una aplicación para iniciarla, eliminarla o cambiar su nombre. También puede hacer doble clic para iniciar la aplicación seleccionada.

### Soporte

Haga clic en cualquiera de los vínculos de la ventana **Support (Soporte)** para acceder al sitio web, el sitio web de asistencia técnica, el sitio web de descargas de soporte o la información de contacto de ASUS.

### Información

Haga clic en alguna de las pestañas de la ventana **Information (Información)** si desea ver información detallada acerca del sistema, la placa base, la CPU, el BIOS, los dispositivos instalados y la memoria.

## Ai Charger

Ai Charger es una aplicación de software única que permite cargar rápidamente sus dispositivos Apple como por ejemplo iPod, iPhone y iPad a través del puerto USB 2.0 / USB 3.0 del equipo ASUS.



- No hay una pantalla de configuración para Ai Charger. Después de instalarlo en el equipo, el icono de Ai Charger aparecerá en la barra de tareas de Windows®.
- El icono de Ai Charger (  ) aparecerá así se conecta un dispositivo Apple en el puerto USB del equipo.
- El dispositivo Apple solamente se puede detectar si el controlador USB de Apple está correctamente instalado en él.



- Los dispositivos de Apple actuales solamente admiten USB 2.0. Aunque enchufe un dispositivo Apple en un puerto o USB 3.0, la tasa de carga máxima seguirá siendo 500 mA, que es la tasa de carga máxima USB 2.0. Ai Charger puede aumentar este límite hasta 700mA~900mA.
- No hay requisitos de BIOS, hardware conjunto de chips para Ai Charger.

# ASUS Webstorage

ASUS Webstorage es una herramienta diseñada para ayudarle a recuperar sus datos en equipos portátiles, teléfonos inteligentes o tabletas en cualquier lugar en el que haya una conexión a Internet.



Esta utilidad está preinstalada en algunos modelos. Para aquellos modelos que no tienen un sistema operativo, siga los pasos que se indican a continuación para instalar esta utilidad.

## Instalar webstorage

### Para instalar webstorage:

Inserte el DVD de soporte en la unidad óptica. Haga doble clic en el archivo setup.exe de la carpeta ASUS WebStorage que se encuentran en la carpeta Software del DVD de soporte.



## Iniciar Webstorage

Para iniciar WebStorage desde el escritorio de Windows® haga clic en **Start (Inicio) > All Programs (Todos los programas) > ASUS > Webstorage**. La barra de inicio rápido de Webstorage aparecerá en la barra de tareas de Windows®. Haga clic con el botón secundario en este icono para cambiar entre la barra de tareas.



## Unidad

Desde aquí puede recuperar todas las copias de seguridad, archivos sincronizados, grupos de uso compartido y datos protegidos con contraseña. Haga clic con el botón secundario del ratón para obtener una vista previa de los archivos antes de realizar la descarga o generación de una dirección URL de uso compartido.

### Hacer copia de seguridad

Para hacer una copia de seguridad de los datos más importantes con unos pasos sencillos: predefina una programación de copia de seguridad conforme a sus preferencias en el almacenamiento en la nube o seleccione "Auto Backup" (Copia de seguridad automática) para obtener una copia de seguridad de datos completa.

### MySyncFolder

Con esta herramienta podrá almacenar los archivos actualizados en MySyncFolder para acceder y compartir todos los tipos de archivo independientemente de su ubicación o dispositivo.

## Calendario

ASUS WebStorage sincroniza automáticamente los eventos de calendario más actualizados con todos los equipos personales, de forma que tendrá exactamente los mismos eventos independientemente del equipo utilizado.

## BookmarkSyncer

La práctica utilidad BookmarkSyncer conserva sus preferencias del explorador y los marcadores en la nube automáticamente sincronizados en varios equipos.

## MobileApp

Las aplicaciones móviles de ASUS WebStorage sincronizan los archivos entre varios dispositivos. También admite la tecnología de transcodificación que permite obtener una vista previa y transmisión en secuencias de archivos en el teléfono móvil.

## Ir a la Web

Experimente el servicio en la nube de valor añadido mediante ASUS WebStorage, sin riesgo de perder datos.

## Configuración

1. Haga clic en el icono **Settings (Configuración)** . Aparecerá la interfaz de configuración.
2. Siga las instrucciones que aparezcan en la pantalla para completar la configuración.



## ASUS Easy Update

ASUS Easy Update es una herramienta de software que detecta los controladores y las aplicaciones más recientes para el sistema.

1. En el área de notificación de Windows®, haga clic con el botón secundario del ratón en el icono **ASUS Easy Update**.



2. Seleccione **Schedule (Programar)** para establecer la frecuencia con la que desea actualizar el sistema.
3. Seleccione **Update (Actualizar)** para activar la actualización.

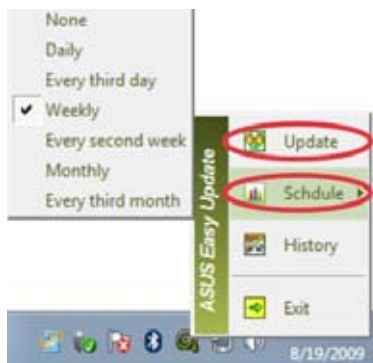

4. Haga clic en **OK (Aceptar)** para mostrar los elementos que puede descargar.



5. Seleccione los elementos que desea descargar y haga clic en **OK (Aceptar)**.



## Nero 9

Nero 9 permite crear, copiar, grabar, editar, compartir y actualizar diferentes tipos de datos.

### Instalación de Nero 9

#### Para instalar Nero 9:

1. Inserte el DVD de Nero 9 en la unidad óptica.
2. Si la función Autorun (Ejecución automática) está habilitada, el menú principal aparecerá automáticamente.



---

Si la función Autorun (Ejecución automática) está deshabilitada, acceda al directorio principal del DVD de Nero 9 y haga doble clic en el archivo **SeupX.exe**.

---

3. En el menú principal, haga clic en **Nero 9 Essentials**.
4. Seleccione el idioma en el que desee que se muestre el asistente Installation Wizard (Asistente para instalación). Haga clic en **Next (Siguiente)**.
5. Haga clic en **Next (Siguiente)** para continuar.
6. Active la casilla de verificación **I accept the License Conditions (Acepto las condiciones de la licencia)**. Cuando haya terminado, haga clic en **Next (Siguiente)**.
7. Seleccione la opción **Typical (Típica)** y haga clic en **Next (Siguiente)**.
8. Active la casilla de verificación **Yes, I want to help by sending anonymous application data to Nero (Sí, deseo colaborar enviando a Nero datos anónimos acerca de la aplicación)** y haga clic en **Next (Siguiente)**.
9. Cuando haya terminado, haga clic en **Exit (Salir)**.

### Grabación de archivos

#### Para grabar archivos:

1. En el menú principal, haga clic en **Data Burning (Grabación de datos) > Add (Agregar)**.
2. Seleccione los archivos que desee grabar. Cuando haya terminado, haga clic en **Add (Agregar)**.
3. Una vez seleccionados los archivos que desee grabar, haga clic en **Burn (Grabar)** para grabar los archivos en un disco.



---

Si desea obtener más información acerca del uso de Nero 9, visite el sitio web de Nero ([www.nero.com](http://www.nero.com)).

---

# Recuperación del sistema

## Uso de la partición de recuperación

La partición de recuperación permite restaurar rápidamente el software del PC de sobremesa a su estado original de funcionamiento. Antes de usar la partición de recuperación, copie sus archivos de datos (como, por ejemplo, sus archivos PST de Outlook) a un dispositivo de almacenamiento USB o una unidad de red y anote los datos correspondientes a aquellos parámetros cuya configuración haya personalizado (como, por ejemplo, los correspondientes a la configuración de red).

## Acerca de la partición de recuperación

La partición de recuperación es un espacio reservado del disco duro que se usa para restaurar el sistema operativo, los controladores y las utilidades instalados de fábrica en el PC de sobremesa.



NO elimine la partición llamada **RECOVERY (RECUPERACIÓN)**. La partición de recuperación se crea en la fábrica y no se puede restaurar si se elimina. Acuda a un centro de asistencia técnica autorizado por ASUS con el PC de sobremesa si experimenta algún problema relacionado con el proceso de recuperación.



## Uso de la partición de recuperación:

1. Pulse <F9> durante la secuencia de arranque.
2. Pulse <Enter (Entrar)> para seleccionar la opción Windows Setup [EMS Enabled] (Instalación de Windows [EMS habilitada]).
3. Seleccione una de las siguientes opciones de recuperación.

### System Recovery (Recuperación del sistema):

Esta función permite restaurar el sistema a su configuración predeterminada de fábrica.

### System Image Backup (Copia de seguridad de la imagen del sistema):

Esta función permite grabar una copia de seguridad de la imagen del sistema en un conjunto de discos DVD que podrá usar posteriormente para restaurar el sistema a su configuración predeterminada.

### System DVD Backup (Copia de seguridad del DVD del sistema):

Esta función permite crear una copia de seguridad del DVD de soporte.

4. Siga las instrucciones que aparecerán en la pantalla para llevar a cabo el proceso de recuperación.



Visite el sitio web de ASUS a través de la dirección [www.asus.com](http://www.asus.com) si desea descargar los controladores y utilidades más recientes.

## Uso del DVD de recuperación (disponible sólo en determinados modelos)



Prepare de 1 a 3 DVDs grabables en blanco del modo indicado para crear el DVD de recuperación.



Quite la unidad de disco externa antes de llevar a cabo la recuperación del sistema en el PC de sobremesa. De acuerdo con Microsoft, podría perder datos importantes si Windows se instala en una unidad de disco incorrecta o se formatea la partición errónea.

### Para usar el DVD de recuperación:

1. Inserte el DVD de recuperación en la unidad óptica. El PC de sobremesa debe encontrarse encendido.
2. Reinicie el PC de sobremesa y pulse <F8> durante la secuencia de arranque; a continuación, seleccione la unidad óptica (puede que se llame "CD/DVD") y pulse <Enter (Entrar)> para arrancar desde el DVD de recuperación.
3. Haga clic en OK (Aceptar) para iniciar la restauración de la imagen.
4. Haga clic en OK (Aceptar) para confirmar la recuperación del sistema.



El proceso de restauración causará la eliminación de todos los datos almacenados en el disco duro. Asegúrese de crear una copia de seguridad de todos los datos importantes antes de llevar a cabo la recuperación del sistema.

5. Siga las instrucciones que aparecerán en la pantalla para llevar a cabo el proceso de recuperación.



Durante el proceso de recuperación, NO extraiga el disco de recuperación a menos que así se lo indique el sistema; dicha acción podría inutilizar las particiones.



Visite el sitio web de ASUS a través de la dirección [www.asus.com](http://www.asus.com) si desea descargar los controladores y utilidades más recientes.





# Capítulo 7

## Resolución de problemas

### Resolución de problemas

Este capítulo describe problemas comunes a los que el usuario podría enfrentarse durante el uso del equipo y aporta posibles soluciones para los mismos.

#### ? *El equipo no se puede encender; el indicador LED de encendido situado en el panel frontal no se ilumina.*

- Compruebe que el equipo se encuentre conectado correctamente.
- Compruebe que la toma de suministro eléctrico funcione.
- Compruebe que la fuente de alimentación se encuentre encendida. Consulte el apartado **Encendido/apagado del equipo** en el Capítulo 1 si desea obtener más información.

#### ? *El equipo se bloquea.*

- Lleve a cabo los pasos descritos a continuación para cerrar los programas que no respondan:
  1. Pulse las teclas <Alt> + <Ctrl> + <Borrar> en el teclado y haga clic en **Start Task Manager (Iniciar el Administrador de tareas)**.
  2. Haga clic en la pestaña **Applications (Aplicaciones)**.
  3. Seleccione el programa que no responda y haga clic en **End Task (Finalizar tarea)**.
- Si el teclado no responde, mantenga pulsado el botón de encendido situado en la parte superior del chasis hasta que el equipo se apague. Pulse de nuevo el botón de encendido a continuación para encender el equipo.

#### ? *No puedo conectarme a una red inalámbrica empleando la tarjeta WLAN ASUS (disponible sólo en determinados modelos).*

- Asegúrese de haber introducido la clave de seguridad de red correcta para la red inalámbrica a la que desee conectarse.
- Conecte las antenas externas (opcionales) a los conectores de antena de la tarjeta WLAN ASUS y colóquelas en la parte superior del chasis del equipo para maximizar el rendimiento de la conexión inalámbrica.

#### ? *Las teclas de dirección del teclado numérico no funcionan.*

Compruebe si el indicador LED Number Lock (Bloq Num) está apagado. Si el indicador LED Number Lock (Bloq Num) está encendido, las teclas del teclado numérico sólo permitirán introducir números. Pulse la tecla Number Lock (Bloq Num) para apagar el indicador LED si desea usar las teclas de dirección del teclado numérico.

## ? *El monitor no muestra ninguna imagen.*

- Compruebe que el monitor se encuentre encendido.
- Asegúrese de que el monitor se encuentre conectado correctamente al puerto de salida de vídeo del equipo.
- Si el equipo cuenta con una tarjeta de gráficos discretos, asegúrese de conectar el monitor a un puerto de salida de vídeo perteneciente a la tarjeta de gráficos discretos.
- Compruebe si alguna de las patillas del conector de vídeo del monitor está torcida. Si detecta la existencia de patillas torcidas, sustituya el cable del conector de vídeo del monitor.
- Compruebe que el monitor se encuentre conectado correctamente a una fuente de alimentación.
- Consulte la documentación suministrada con el monitor si desea obtener más información acerca de la resolución de problemas.

## ? *Durante el uso de varios monitores, sólo uno de ellos muestra imágenes.*

- Asegúrese de que ambos monitores se encuentren encendidos.
- Es normal que sólo el monitor conectado al puerto VGA muestre imágenes durante la etapa POST. La función de pantalla dual sólo funciona con Windows.
- Si el equipo cuenta con una tarjeta gráfica instalada, asegúrese de conectar los monitores a los puertos de salida de la tarjeta gráfica.
- Compruebe si la configuración para el uso de varias pantallas es correcta. Consulte el apartado **Conexión de varias pantallas externas** en el Capítulo 3 si desea obtener más información.





## ? *El equipo no detecta un dispositivo de almacenamiento USB.*

- La primera vez que se conecta un dispositivo de almacenamiento USB a un equipo, Windows instala automáticamente el controlador correspondiente. Espere unos minutos y acceda a Mi PC para comprobar si el equipo ha detectado el dispositivo de almacenamiento USB.
- Conecte el dispositivo de almacenamiento USB a otro equipo para comprobar si está averiado o no funciona correctamente.

## ? *Deseo restaurar o deshacer los cambios que he aplicado a la configuración de sistema del equipo sin que ello afecte a mis archivos o datos personales.*

La función System Restore (Restaurar sistema) de Windows® permite restaurar o deshacer cambios aplicados a la configuración de sistema del equipo sin que ello afecte a los datos personales (como, por ejemplo, a documentos o fotos). Si desea obtener más información, consulte el apartado **Restauración del sistema** en el Capítulo 2.



### ? *Los altavoces no reproducen sonido.*

- Asegúrese de conectar los altavoces al puerto de salida de línea (de color lima) situado en el panel frontal o el panel posterior.
- Compruebe que los altavoces se encuentren conectados a una fuente de alimentación eléctrica y encendidos.
- Ajuste el volumen de los altavoces.
- Asegúrese de no haber desactivado el sonido del sistema.
  - Si lo ha hecho, el icono de volumen presentará este aspecto: . Para habilitar el sonido del sistema, haga clic en  en el área de notificación de Windows y, a continuación, haga clic en .
  - Si el sonido del sistema no está desactivado, haga clic en  y arrastre el control deslizante para ajustar el volumen.
- Conecte los altavoces a otro equipo para comprobar si funcionan correctamente.

### ? *La unidad DVD no lee un disco.*

- Compruebe si ha colocado el disco con la etiqueta orientada hacia arriba.
- Compruebe que el disco se encuentre centrado en la bandeja, en especial si su forma o tamaño son poco frecuentes.
- Compruebe si el disco está arañado o deteriorado de cualquier otro modo.

### ? *El botón de expulsión de la unidad DVD no responde.*

1. Haga clic en  > **Computer (Equipo)**.
2. Haga clic con el botón secundario del ratón en  y, a continuación, haga clic en **Eject (Expulsar)** en el menú.

## Encendido

Problema	Posible causa	Acción
El equipo no se enciende. (El indicador de encendido permanece apagado).	El voltaje de alimentación no es correcto.	<ul style="list-style-type: none"> <li>Coloque el conmutador de voltaje de alimentación del equipo en la posición que corresponda a los requisitos de alimentación de su región.</li> <li>Ajuste la configuración de voltaje. Asegúrese de que el cable de alimentación se encuentre desconectado de la toma de suministro eléctrico.</li> </ul>
	El equipo no está encendido.	Pulse el botón de encendido situado en el panel frontal y asegúrese de que el equipo se enciende.
	El cable de alimentación del equipo no está conectado correctamente.	<ul style="list-style-type: none"> <li>Asegúrese de que el cable de alimentación se encuentre conectado correctamente.</li> <li>Use otro cable de alimentación compatible.</li> </ul>
	Existe un problema relacionado con la fuente de alimentación (PSU).	Instale otra fuente de alimentación (PSU) en el equipo.

## Pantalla

Problema	Posible causa	Acción
La pantalla no muestra ninguna imagen (permanece en color negro) después de encender el equipo.	El cable de transmisión de señal no está conectado al puerto VGA correcto del equipo.	<ul style="list-style-type: none"> <li>Conecte el cable de transmisión de señal al puerto de pantalla correcto (aquél de tipo VGA integrado en la placa o perteneciente a la tarjeta de gráficos discretos).</li> <li>Si está usando una tarjeta VGA de gráficos discretos, conecte el cable de transmisión de señal a su puerto VGA.</li> </ul>
	Existe un problema relacionado con el cable de transmisión de señal.	Intente conectar el equipo a otro monitor.

## Red LAN

Problema	Posible causa	Acción
No se puede acceder a Internet.	El cable de red LAN no está conectado.	Conecte el cable de red LAN al equipo.
	Existe un problema relacionado con el cable de red LAN.	Asegúrese de que el indicador LED LAN se encuentre encendido. Si no es así, pruebe con otro cable de red LAN. Si el problema persiste, póngase en contacto con un centro de asistencia técnica autorizado por ASUS.
	El equipo no está conectado correctamente a un router o hub.	Asegúrese de que el equipo se encuentre conectado correctamente a un router o hub.
	La configuración de red no es correcta.	Póngase en contacto con su proveedor de servicios de Internet (ISP) y solicite la configuración de red LAN correcta que deba aplicar.
	Existe un problema relacionado con el uso del software antivirus.	Cierre el software antivirus.
	Existe un problema relacionado con el controlador.	Vuelva a instalar el controlador de red LAN.

## Audio

Problema	Posible causa	Acción
El equipo no reproduce sonidos.	Los altavoces o auriculares no están conectados al puerto correcto.	<ul style="list-style-type: none"> <li>• Consulte el manual del usuario del equipo para determinar la ubicación del puerto correcto.</li> <li>• Desconecte los altavoces del equipo y vuelva a conectarlos a continuación.</li> </ul>
	Los altavoces o auriculares no funcionan.	Pruebe con otros altavoces o auriculares.
	Los puertos de audio frontales o posteriores no funcionan.	Pruebe a conectar los altavoces o auriculares a los puertos de audio frontales y posteriores. Si alguno de ellos falla, compruebe si está configurado como puerto multicanal.
	Existe un problema relacionado con el controlador.	Vuelva a instalar el controlador de audio.

## Sistema

Problema	Posible causa	Acción
El sistema parece demasiado lento.	Existen demasiados programas en ejecución.	Cierre algunos programas.
	El equipo ha sufrido el ataque de un virus.	<ul style="list-style-type: none"> <li>• Use un software antivirus para detectar la presencia de virus y reparar el equipo.</li> <li>• Vuelva a instalar el sistema operativo.</li> </ul>
El sistema se bloquea o falla con frecuencia.	El disco duro ha sufrido un error.	<ul style="list-style-type: none"> <li>• Envíe el disco duro dañado a un Centro de asistencia técnica autorizado por ASUS y solicite su reparación.</li> <li>• Sustituya el disco duro por otro nuevo.</li> </ul>
	Existe un problema relacionado con los módulos de memoria.	<ul style="list-style-type: none"> <li>• Sustituya los módulos de memoria por otros compatibles.</li> <li>• Retire los módulos de memoria complementarios que haya instalado y compruebe si el problema persiste.</li> </ul>
	El equipo no recibe ventilación suficiente.	Instale el equipo en una zona en la que disfrute de un flujo de aire más favorable.
	Se ha instalado software no compatible.	Vuelva a instalar el SO y el software compatible.

## CPU

Problema	Posible causa	Acción
El equipo genera demasiado ruido tras encenderlo.	El equipo se está iniciando.	Se trata de un efecto normal; al encender el equipo, el ventilador gira a toda velocidad. La velocidad del ventilador se reduce de nuevo cuando el equipo carga el SO.
	La configuración del BIOS se ha modificado.	Restaura la configuración del BIOS a sus valores predeterminados.
	La versión del BIOS no es la más reciente.	Actualice el BIOS a la versión más reciente. Visite el sitio web de soporte de ASUS a través de la dirección <a href="http://support.asus.com">http://support.asus.com</a> si desea descargar la versión más reciente del BIOS.
El equipo genera demasiado ruido durante el uso.	El ventilador de la CPU se ha sustituido.	Asegúrese de usar un ventilador para CPU compatible o recomendado por ASUS.
	El equipo no recibe ventilación suficiente.	Instale el equipo en una zona en la que disfrute de un flujo de aire más favorable.
	La temperatura del sistema es demasiado elevada.	<ul style="list-style-type: none"> <li>• Actualice el BIOS.</li> <li>• Si sabe cómo desmontar y montar la placa base, intente limpiar el interior del chasis.</li> </ul>



Si el problema persiste, consulte la tarjeta de garantía del PC de sobremesa y póngase en contacto con un Centro de asistencia técnica autorizado por ASUS. Visite el sitio web de soporte de ASUS a través de la dirección <http://support.asus.com/> si desea obtener información acerca de los centros de asistencia técnica.

# Información de contacto con ASUS

## ASUSTeK COMPUTER INC.

Domicilio de la compañía 15 Li-Te Road, Peitou, Taipei, Taiwan 11259  
General (tel) +886-2-2894-3447  
Asistencia (fax) +886-2-2890-7798  
E-mail info@asus.com.tw  
Dirección web www.asus.com.tw

### **Asistencia técnica**

General (tel) +86-21-38429911  
Asistencia en línea support.asus.com

## ASUS COMPUTER INTERNATIONAL (América)

Domicilio de la compañía 800 Corporate Way, Fremont, CA 94539,  
USA  
General (tel) +1-510-739-3777  
Asistencia (fax) +1-510-608-4555  
Dirección web usa.asus.com

### **Asistencia técnica**

General (tel) +1-888-6783688  
Asistencia (fax) +1-812-284-0883  
Contacto en línea support.asus.com

## ASUS COMPUTER GmbH (Alemania y Austria)

Domicilio de la compañía Harkort Str. 21-23, D-40880 Ratingen,  
Germany  
Asistencia (fax) +49-2102-959911  
Dirección web www.asus.de  
Contacto en línea www.asus.de/sales

### **Asistencia técnica**

Teléfono de componentes +49-1805-010923  
Asistencia (fax) +49-2102-9599-11  
Asistencia en línea support.asus.com

**\*Coste de la llamada: 0,14 /minuto desde una línea de teléfono fijo en Alemania; 0,42 /minuto desde un teléfono móvil.**

<b>Fabricante:</b>	ASUSTeK Computer Inc.
<b>Domicilio de la compañía:</b>	No. 150, LI-TE RD., PEITOU, TAIPEI 112, TAIWAN
<b>Representante autorizado en Europa</b>	ASUS Computer GmbH
<b>Domicilio de la compañía:</b>	HARKORT STR. 21-23, 40880 RATINGEN, GERMANY





# ASUS Essentio Desktop PC

## CM6331, CM6431, CM6731

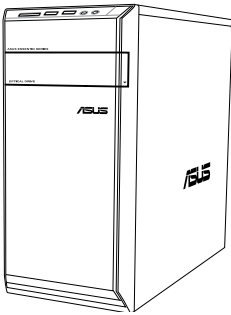

**CM6331**

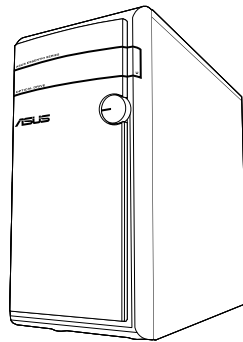

**CM6431**

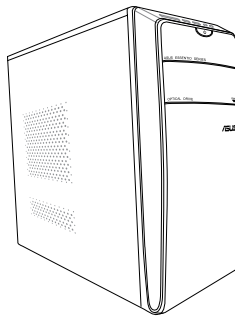

**CM6731**

## Gebruikershandleiding

DU7144

Eerste uitgave

Maart 2012

**Copyright © 2012 ASUSTeK Computer Inc. Alle rechten voorbehouden.**

Geen enkel deel van deze handleiding, met inbegrip van de producten en de software die hierin is beschreven, mag zonder de uitdrukkelijke schriftelijke toestemming van ASUSTeK Computer Inc. ("ASUS") worden gereproduceerd, verzonden, getranscribeerd, opgeslagen in een ophaalsysteem of in enige taal worden vertaald in enige vorm of door enig middel, behalve documentatie die door de koper wordt gebruikt voor back-updoeleinden.

De productgarantie of service zal niet worden verleend als: (1) het product is gerepareerd, gewijzigd of aangepast, tenzij dergelijke reparaties, wijzigingen of aanpassingen schriftelijk zijn toegestaan door ASUS; of (2) als het serienummer van het product onleesbaar is gemaakt of verwijderd.

ASUS BIJDT DEZE HANDLEIDING "ZOALS ZE IS" ZONDER ENIGE GARANTIES, HETZIJ UITDRUKKELIJK OF IMPLICIET, MET INBEGRIJ VAN, MAAR NIET BEPERKT TOT DE IMPLICIETE GARANTIES OF VOORWAARDEN VOOR VERKOOPBAARHEID OF GESCHIKTHEID VOOR EEN BEPAALD DOEL. IN GEEN GEVAL ZAL ASUS, HAAR DIRECTEURS, FUNCTIONARISSEN, WERKNEMERS OF AGENTEN AANSPRAKELIJK ZIJN VOOR ENIGE INDIRECTE, SPECIALE, INCIDENTELE OF GEVOLGSCHADE (INCLUSIEF SCHADE DOOR WINSTDERIVING, VERLIES VAN HANDEL, VERLIES VAN GEBRUIK OF GEGEVENS, ONDERBREKING VAN HANDEL EN DERGELIJKE), ZELFS ALS ASUS OP DE HOOGTE WERD GEBRACHT VAN DE MOGELIJKHEID VAN DERGELIJKE SCHADE DIE VOORTVLOEIT UIT FOUTEN IN DEZE HANDLEIDING OF DEFECTEN AAN HET PRODUCT.

DE SPECIFICATIES EN INFORMATIE DIE IN DEZE HANDLEIDING ZIJN OPGENOMEN, ZIJN UITSLUITEND INFORMATIEF BEDOELD EN OP ELK OGENBLIK EN ZONDER KENNISGEVING ONDERHEVIG AAN WIJZIGINGEN. ZE MOGEN NIET WORDEN BESCHOUWD ALS EEN VERBINTENIS DOOR ASUS. ASUS AANVAARDT GEEN VERANTWOORDELIJKHEID OF AANSPRAKELIJKHEID VOOR FOUTEN OF ONNAUWKEURIGHEDEN DIE MOGELIJK IN DEZE HANDLEIDING ZIJN VERMELD, INCLUSIEF DE PRODUCTEN EN SOFTWARE DIE ERIN ZIJN BESCHREVEN.

Producten en bedrijfsnamen die in deze handleiding zijn vermeld, zijn mogelijk geregistreerde handelsmerken of auteursrechten van hun respectieve bedrijven en worden uitsluitend gebruikt voor identificatie of toelichting en in het voordeel van de eigenaar, zonder de bedoeling te hebben een inbreuk te plegen op hun rechten.

# Inhoudsopgave

Mededelingen .....	347
Veiligheidsinformatie .....	349
Conventies die in deze handleiding worden gebruikt .....	350
Waar meer informatie te vinden.....	350
Inhoud verpakking .....	351

## **Hoofdstuk 1 Aan de slag**

Welkom!.....	353
Uw computer leren kennen.....	353
Uw computer instellen .....	358
Uw computer AAN/UIT-schakelen .....	361

## **Hoofdstuk 2 Windows® 7 gebruiken**

De eerste keer opstarten .....	363
Windows® 7-bureaublad gebruiken.....	364
Uw bestanden en mappen beheren.....	366
Uw systeem herstellen.....	368
Uw computer beschermen.....	369
Hulp en ondersteuning voor Windows® krijgen.....	370

## **Hoofdstuk 3 Apparaten op uw computer aansluiten**

Een USB-opslagapparaat aansluiten.....	371
Microfoon en luidsprekers aansluiten .....	372
Meerdere externe schermen aansluiten .....	375

## **Hoofdstuk 4 Uw computer gebruiken**

Juiste houding bij het gebruik van uw Desktop PC.....	377
De geheugenkaartlezer gebruiken.....	378
Het optisch station gebruiken .....	379
Het multimedia-toetsenbord gebruiken (alleen op geselecteerde modellen)...	380

## **Hoofdstuk 5 Verbinden met het Internet**

Bekabelde verbinding .....	383
Draadloze verbinding (alleen op geselecteerde modellen).....	385

# Inhoudsopgave

## Hoofdstuk 6 De hulpprogramma's gebruiken

ASUS AI Suite II.....	387
ASUS AI Manager.....	393
Ai Charger.....	395
ASUS Webstorage.....	396
ASUS Easy Update .....	398
Nero 9 .....	399
Uw systeem herstellen.....	400

## Hoofdstuk 7 Problemen oplossen

Problemen oplossen.....	403
ASUS contact informatie.....	410

## Mededelingen

### REACH

Wij publiceerden, met naleving van het regulerend kaderwerk van REACH (Registratie, Evaluatie, Autorisatie en Restrictie van chemische stoffen), op de ASUS REACH-website op <http://green.asus.com/english/REACH.htm>, de chemische substanties in onze producten.

### Verklaring van Federale communicatiecommissie

Dit apparaat voldoet aan Deel 15 van de FCC-reguleringen. Bediening wordt aan de volgende twee condities onderworpen:

- dit apparaat mag geen schadelijke storingen veroorzaken; en
- dit apparaat moet enige ontvangen storing accepteren, inclusief storingen die ongewenste werking kunnen veroorzaken.

Dit apparaat is getest en is in naleving met de limieten voor een Klasse B digitaal apparaat, volgens Deel 15 van de FCC-reguleringen bevonden. Deze limieten zijn ontworpen om redelijke bescherming te bieden tegen schadelijke storingen in een residentiële installatie. Dit apparaat genereert, gebruikt en kan energie door radiofrequentie uitstralen en, wanneer niet volgens de instructies van de fabrikant geïnstalleerd en gebruikt, kan het schadelijke storingen aan radiocommunicatie veroorzaken. Er bestaat echter geen garantie dat bij een bepaalde installatie zich geen storing zal voordoen. Als dit apparaat schadelijke storing aan radio- of televisie-ontvangst veroorzaakt, wat kan worden vastgesteld door het apparaat aan en uit te schakelen, wordt de gebruiker verzocht te proberen de storing volgens één of meer van de volgende maatregelen te corrigeren:

- de ontvangende antenne opnieuw richten of verplaatsen;
- de afstand tussen het apparaat en de ontvanger te vergroten;
- het apparaat op een contactdoos van een ander circuit dan die waarop de ontvanger is aangesloten, aan te sluiten;
- de dealer of een ervaren radio/tv-monteur om hulp te vragen.



---

Om compliance met FCC-reguleringen te verzekeren, wordt voor het verbinden van het scherm aan de grafische kaart het gebruik van afgeschermd kabels vereist. Alle wijzigingen of aanpassingen aan deze eenheid, die niet uitdrukkelijk zijn goedgekeurd door de partij die verantwoordelijk is voor de naleving, kunnen de bevoegdheid van de gebruiker om het apparaat te bedienen nietig verklaren.

---

## Waarschuwing RF-blootstelling

Dit apparaat moet volgens de geleverde instructies worden geïnstalleerd en bedient en de antenne(s) die voor deze zender word(t/en) gebruikt moet zo worden geïnstalleerd dat van alle personen een scheidende afstand van minstens 20 cm bestaat. Het mag niet in de buurt van een andere antenne of zender worden geplaatst of bedient. Eindgebruikers en installateurs moeten de installatie-instructies van de antenne en de bedieningscondities van de zender ontvangen om een goede compliantie voor RF-blootstelling te verkrijgen.

## Canadees ministerie van Communicatie

Dit digitale apparaat overschrijdt niet de Klasse B-limieten voor geluidshinder van digitale apparaten die in de Regulerings van radiostoringen van het Canadees ministerie van Communicatie uiteen worden gezet.

Dit digitale apparaat van Klasse B voldoet aan de Canadese ICES-003.

## Productmededeling van Macrovision Corporation

Dit product bevat copyright beschermende technologie die door claimmethodes van bepaalde Amerikaanse octrooien en andere intellectuele eigendomsrechten wordt beschermd, die eigendom zijn van Macrovision Corporation en andere rechtmatige eigenaren. Gebruik van deze copyright beschermende technologie moet door Macrovision Corporation worden geautoriseerd en is alleen voor gebruik thuis en andere beperkt kijken bestemd, **tenzij anders toegestemd door Macrovision Corporation**. Reverse engineering of demontage is verboden.

### *Waarschuwing lithium-ion batterij*

**VOORZICHTIG:** Gevaar van explosie als de batterij onjuist wordt geplaatst. Alleen met hetzelfde of equivalente type die door de fabrikant wordt aangeraden, vervangen. Werp gebruikte batterijen volgens de instructies van de fabrikant weg.

## Veiligheidsinformatie



Voor het reinigen van de AC-stroom en randapparatuur verwijderen. Veeg de Desktop PC met een schone cellulose spons of zeemleren doek die met een niet schurende reinigingsoplossing en enkele druppels warm water is bevochtigd, schoon en verwijder met een droge doek enig overmatige nattigheid.

- **NIET** op onegale of instabiele werkoppervlakken plaatsen. Als de behuizing beschadigd is geraakt, dient u hulp bij onderhoud hulp te zoeken.
- **NIET** aan vieze of stoffige omgevingen blootstellen. **NIET** tijdens een gaslekkage bedienen.
- **NIET** bovenop objecten plaatsen of laten vallen en geen vreemde voorwerpen in de Desktop PC duwen.
- **NIET** aan krachtige magnetische of elektrische velden blootstellen.
- **NIET** in de buurt van vloeistoffen, regen of vocht blootstellen of gebruiken. **NIET** de modem tijdens onweer gebruiken.
- Waarschuwing ter beveiliging van de batterij: **NIET** de batterij in vuur werpen. **NIET** de contacten kortsluiten. **NIET** de batterij uit elkaar halen.
- Gebruik dit product in omgevingen met omgevingstemperaturen tussen 0°C (32°F) en 35°C (95°F).
- **NIET** de ventilatieopeningen van de Desktop PC afdekken, om oververhitting van het systeem te voorkomen.
- **NIET** beschadigde stroomkabels, accessoires of andere randapparatuur gebruiken.
- Verwijder, voordat u het systeem verplaatst, de stroomkabel uit de contactdoos om elektrische schok te vermijden.
- Zoek professionele hulp voordat u een adapter of verlengsnoer gebruikt. Deze apparaten kunnen het aardingscircuit onderbreken.
- Zorg dat uw netvoeding op de juiste spanning in uw gebied hebt ingesteld. Als u niet zeker weet welke spanning op de elektrische contactdoos staat, dient u contact op te nemen met uw lokale energiemaatschappij.
- Als de netvoeding is beschadigd, mag u niet proberen het zelf te repareren. Neem contact op met een bevoegde servicemonteur of uw handelaar.

## Conventies die in deze handleiding worden gebruikt

Om te verzekeren dat u bepaalde taken juist uitvoert, dient u op de volgende symbolen die in deze handleiding worden gebruikt, te letten.



**GEVAAR/WAARSCHUWING:** informatie om lichamelijke letsels te voorkomen wanneer u een taak probeert uit te voeren.



**VOORZICHTIG:** Informatie om schade aan de onderdelen te voorkomen wanneer u een taak probeert uit te voeren.



**BELANGRIJK:** Instructies die u MOET volgen om een taak te voltooien.



**OPMERKING:** tips en aanvullende informatie om u te helpen bij het voltooien van uw taak.

## Waar meer informatie te vinden

Raadpleeg de volgende bronnen voor aanvullende informatie en voor updates van het product en de software.

### ASUS-websites







De ASUS-website biedt bijgewerkte informatie over ASUS-hardware en -softwareproducten. Raadpleeg de ASUS-website op [www.asus.com](http://www.asus.com).

### Lokale technische ondersteuning van ASUS

Ga voor contactinformatie van de plaatselijke technicus van Technische ondersteuning naar de ASUS-website op <http://support.asus.com/contact>.

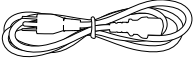

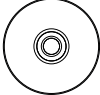
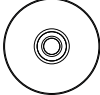
## Inhoud verpakking

		
ASUS Essentio Desktop PC	Toetsenbord x1	Muis x1
		
Stroomkabel x1	Installatiehandleiding x1	Garantiekaart x1
		
Nero 9 brandsoftware dvd x`1	Ondersteuning voor (optioneel) x1 Herstel-DVD DVD (optioneel) x1	Antenne (optioneel) x1



- Als een van de bovenstaande items beschadigd is of ontbreekt, moet u contact opnemen met uw leverancier.
- De hierboven weergegeven items zijn alleen ter referentie. Feitelijke productspecificaties kunnen bij verschillende modellen variëren.



# Hoofdstuk 1

## Aan de slag

### Welkom!

Dank u voor de aankoop van de ASUS Essentio Desktop PC!

De ASUS Essentio Desktop PC biedt ultramoderne prestaties, ongecomprimeerde betrouwbaarheid en op gebruikers gerichte hulpprogramma's. Al deze waarden worden in een prachtige futuristische en stijlvolle systeembehuizing ingesloten.



Lees de ASUS-garantiekaart voordat u uw ASUS Desktop PC opstelt.

### Uw computer leren kennen



Afbeeldingen zijn alleen ter referentie. De poorten en hun locaties, evenals de chassiskleur kunnen bij de verschillende modellen anders zijn.

### Voorpaneel

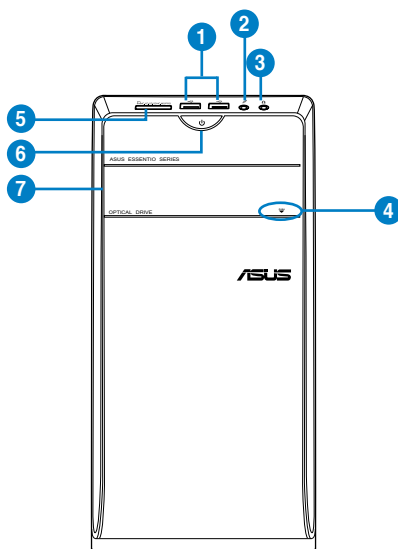

CM6731

1. **USB 2.0-poorten.** Deze universele seriële bus 2.0 (USB 2.0) poorten sluit USB 2.0-apparatuur aan zoals een muis, printer, scanner, camera, PDA en anderen.
2. **Microfoonpoort.** Op deze poort kan een microfoon worden aangesloten.
3. **Koptelefoonpoort.** Op deze poort kan een koptelefoon of luidspreker worden aangesloten.
4. **Knop om optische schijfstation uit te werpen.** Druk op deze knop om de lade van het optische schijfstation uit te werpen.
5. **Kaartsleuf MultiMediaCard(MMC)/xD-Picture (XD) / Secure Digital™SD) /High Capacity Secure Digital™(SDHC) / Memory Stick Pro™(MS/PRO).** Stop een ondersteunde geheugenkaart in deze sleuf.
6. **Aan-/uit-knop.** Druk op deze knop om uw computer in te schakelen.
7. **Sleuf van optisch schijfstation.** In deze sleuf bevindt zich een optisch schijfstation.

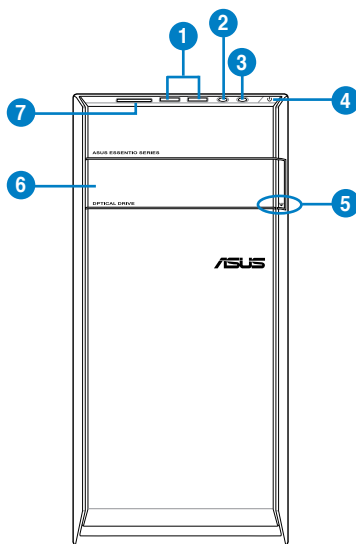

**CM6331**

1. **USB 2.0-poorten.** Deze universele seriële bus 2.0 (USB 2.0) poorten sluit USB 2.0-apparatuur aan zoals een muis, printer, scanner, camera, PDA en anderen.
2. **Microfoonpoort.** Op deze poort kan een microfoon worden aangesloten.
3. **Koptelefoonpoort.** Op deze poort kan een koptelefoon of luidspreker worden aangesloten.
4. **Aan-/uit-knop.** Druk op deze knop om uw computer in te schakelen.
5. **Knop om optische schijfstation uit te werpen.** Druk op deze knop om de lade van het optische schijfstation uit te werpen.

6. **Sleuf van optisch schijfstation.** In deze sleuf bevindt zich een optisch schijfstation.
7. **Kaartsleuf MultiMediaCard(MMC)/xD-Picture (XD) / Secure Digital™SD) /High Capacity Secure Digital™(SDHC) / Memory Stick Pro™(MS/PRO).** Stop een ondersteunde geheugenkaart in deze sleuf.

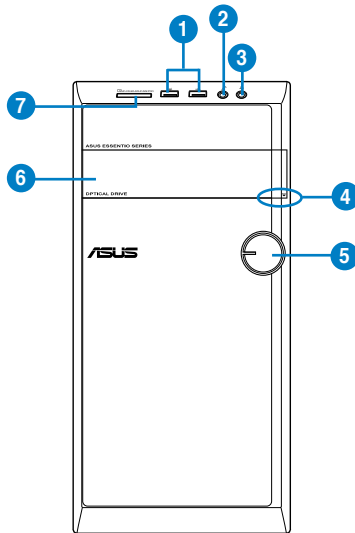

**CM6431**

1. **USB 2.0-poorten.** Deze universele seriële bus 2.0 (USB 2.0) poorten sluit USB 2.0-apparatuur aan zoals een muis, printer, scanner, camera, PDA en anderen.
2. **Microfoonpoort.** Op deze poort kan een microfoon worden aangesloten.
3. **Koptelefoonpoort.** Op deze poort kan een koptelefoon of luidspreker worden aangesloten.
4. **Knop om optische schijfstation uit te werpen.** Druk op deze knop om de lade van het optische schijfstation uit te werpen.
5. **Aan-/uit-knop.** Druk op deze knop om uw computer in te schakelen.
6. **Sleuf van optisch schijfstation.** In deze sleuf bevindt zich een optisch schijfstation.
7. **Kaartsleuf MultiMediaCard(MMC)/xD-Picture (XD) / Secure Digital™SD) /High Capacity Secure Digital™(SDHC) / Memory Stick Pro™(MS/PRO).** Stop een ondersteunde geheugenkaart in deze sleuf.

## Achterpaneel

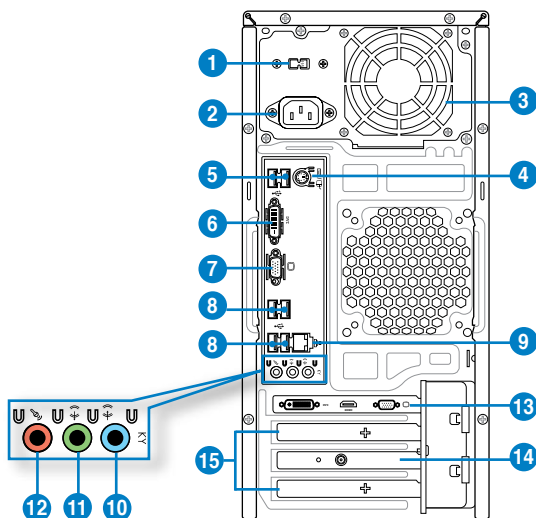

CM6331, CM6431,  
CM6731

1. **Spanningsselectieschakelaar.** Schakel om de juiste invoerspanning van het systeem te selecteren.
2. **Aan/uit-knop.** Schakel de voeding naar uw computer AAN/UIT.
3. **Ventilatieopeningen.** Deze ventilatieopeningen maken luchtventilatie mogelijk.



DO NOT block the air vents on the chassis. Always provide proper ventilation for your computer.

4. **PS/2-toetsenbord/Muis Combo-poort (paars/groen).** Op deze poort kan ene PS/2-toetsenbord of muis worden aangesloten.
5. **USB 2.0-poorten.** Deze universele seriële bus 2.0 (USB 2.0) poorten sluit USB 2.0-apparatuur aan zoals een muis, printer, scanner, camera, PDA en anderen.
6. **DVI-D-poort.** Deze poort is voor een DVI-D compatibel apparaat en is compliant aan HDCP waardoor HD-dvd, Blue-ray en andere beschermde inhoud kan worden afgespeeld.

- VGA-poort.** Deze poort is voor VGA-compatibele apparaten zoals een VGA-monitor.
- USB 2.0-poorten.** Deze universele seriële bus 2.0 (USB 2.0) poorten sluit USB 2.0-apparatuur aan zoals een muis, printer, scanner, camera, PDA en anderen.
- LAN (RJ-45)-poort.** Deze poort maakt het mogelijk om via een netwerk-hub een Gigabit-verbinding naar een Local Area Network (LAN) te maken.

#### LED-indicaties LAN-poort

Activiteiten-/koppelings-LED		Snelheids-LED	
Status	Beschrijving	Status	Beschrijving
UIT	Geen koppeling	UIT	10 Mbps-verbinding
ORANJE	Gekoppeld	ORANJE	100 Mbps-verbinding
KNIPPEREN	Gegevensactiviteit	GROEN	1 Gbps-verbinding

ACT/  
KOPPELINGS-LED SNELHEIDS-LED

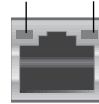

LAN-poort

- Poort lijn In (lichtblauw).** Deze poort wordt met een cassette-, cd-, dvd-speler of andere audiobronnen verbonden.
- Poort lijn Uit (limoen).** Op deze poort kan een koptelefoon of luidspreker worden aangesloten. Bij een configuratie van 4-, 6- of 8-kanalen wordt de functie van de poort Voorste luidspreker Uit.
- Microfoonpoort (rose).** Op deze poort kan een microfoon worden aangesloten.



Raadpleeg de tabel voor audioconfiguratie voor de functies van de audioporten in een configuratie van 2-, 4-, 6- of 8-kanalen.

#### Audio 2, 4, 6, of 8-kanalenconfiguratie

Poort	Koptelefoon 2-kanalen	4-kanalen	6-kanalen	8-kanalen
Lichtblauw (Achterpaneel)	Lijn In	Achterste luidspreker Uit	Achterste luidspreker Uit	Achterste luidspreker Uit
Limoen (Achterpaneel)	Lijn Uit	Voorste luidspreker Uit	Voorste luidspreker Uit	Voorste luidspreker Uit
Rose (Achterpaneel)	Mic In	Mic In	Bas-midden	Bas-midden
Limoen (Voorpaneel)	-	-	-	Luidspreker zijkant Uit



#### Een 8-kanaals audio-uitvoer configureren:

Gebruik een behuizing met een HD-audiomodule in het voorpaneel om 8-kanaals audio-uitvoer te ondersteunen.

- ASUS grafische kaart (alleen op geselecteerde modellen).** De display-uitvoerpoorten op de optionele ASUS grafische kaart kunnen bij de verschillende modellen anders zijn.
- ASUS WLAN-kaart (alleen op geselecteerde modellen).** Met deze optionele WLAN-kaart kunt u uw computer op een draadloos netwerk aansluiten.
- Beugel sleufuitbreiding.** Verwijder de beugel voor sleufuitbreiding als u een uitbreidingskaart installeert.

## Uw computer instellen

Deze paragraaf leidt u door het verbinden van de belangrijkste hardware-apparatuur, zoals de externe monitor, het toetsenbord, de muis en stroomkabel aan uw computer.

### Een externe monitor verbinden

#### Gebruik de ASUS grafische kaart (alleen op geselecteerde modellen)

Verbind uw monitor via de display-uitvoerpoort met de discrete ASUS grafische kaart.

#### Ga als volgt te werk om met een ASUS grafische kaart een externe monitor te verbinden:

1. Verbind uw monitor via een display-uitvoerpoort met de discrete ASUS grafische kaart.
2. Steek de stekker van de monitor in een stopcontact.



---

De display-uitvoerpoorten op de ASUS grafische kaart kunnen bij de verschillende modellen anders zijn.

---

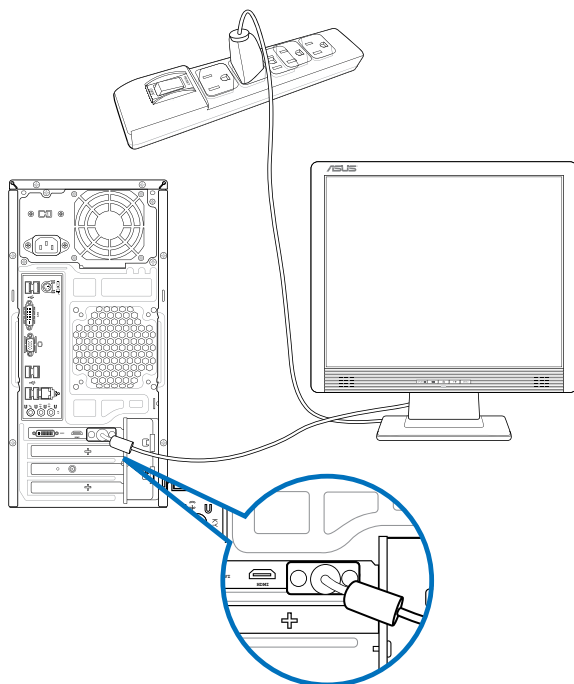



## De onboard display-uitvoerpoorten gebruiken

Verbind uw monitor met de onboard display-uitvoerpoort.

**Ga als volgt te werk om een externe monitor via de onboard display-uitvoerpoorten aan te sluiten:**

1. Sluit op het achterpaneel van uw computer een VGA-monitor aan op de VGA-poort, of een DVI-D-monitor op de DVI-D-poort, of een HDMI-monitor op de HDMI-poort.
2. Steek de stekker van de monitor in een stopcontact.

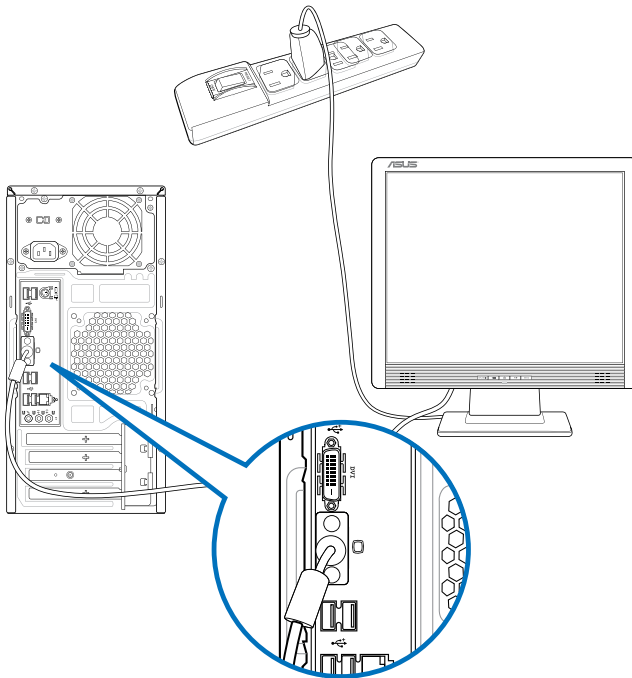

- Als uw computer met een ASUS grafische kaart komt, wordt de grafische kaart in de BIOS als het primaire display-apparaat ingesteld. Sluit uw monitor vervolgens aan op een display-uitvoerpoort op de grafische kaart aan.
- Raadpleeg **Meerdere externe monitors aansluiten** in Hoofdstuk 3 van deze gebruikershandleiding voor details over hoe meerdere externe monitors op uw computer aan te sluiten.

## Een USB-toetsenbord en een USB-muis aansluiten

Sluit op het achterpaneel van uw computer een USB-toetsenbord en een USB-muis op de USB-poorten aan.

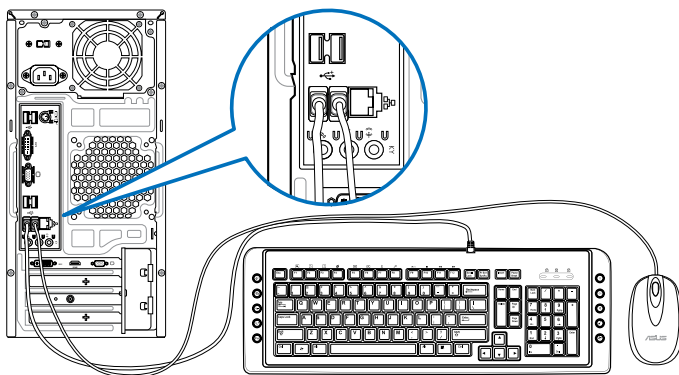

## De stroomkabel verbinden

Sluit één uiteinde van de stroomkabel aan op de stroomconnector op het achterpaneel van uw computer en het andere uiteinde van een voedingsbron.

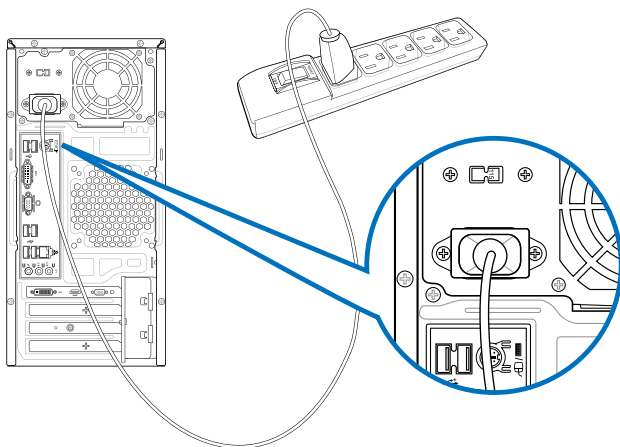

## Uw computer AAN/UIT-schakelen

Deze paragraaf beschrijft hoe uw computer aan/uit te schakelen nadat u uw computer hebt opgezet.

### Uw computer AAN-schakelen

Ga als volgt te werk om uw computer AAN te schakelen:

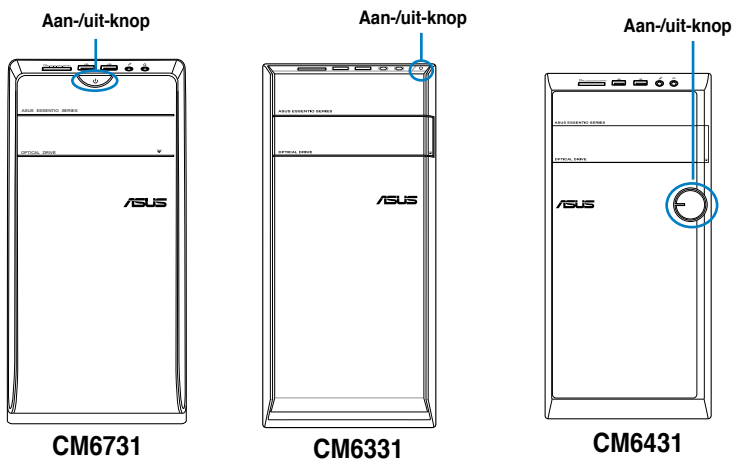

1. Draai de aan-/uit-knop naar AAN.
2. Schakel uw monitor AAN.
3. Druk op de aan-/uit-knop op uw computer.



4. Wacht tot het besturingssysteem automatisch wordt geladen.

### Uw computer UIT-schakelen

Ga als volgt te werk om uw computer UIT te schakelen:

1. Sluit alle werkende applicaties.
2. Klik  op het Windows®-bureaublad.
3. Klik op  om het besturingssysteem te sluiten.



# Hoofdstuk 2

## Windows® 7 gebruiken

### De eerste keer opstarten

Wanneer u uw computer voor de eerste keer opstart, verschijnen een reeks schermen die u begeleiden bij de configuratie van de basisinstellingen van het besturingssysteem van uw Windows®7.

#### Om voor de eerste keer op te starten:

1. Zet uw computer aan. Wacht enkele minuten totdat het scherm **Set Up Windows (Windows installeren)** verschijnt.
2. Selecteer van het vervolgkeuzelijst uw taal. Klik op **Next (Volgende)**.
3. Selecteer van de vervolgkeuzelijsten uw **Country or region (Land of regio)**, **Time and currency (Tijd en valuta)** en **Keyboard layout (Toetsenbordindeling)**. Klik op **Next (Volgende)**.
4. Typ unieke namen voor de **user name (gebruikersnaam)** en **computer name (computernaam)**. Klik op **Next (Volgende)**.
5. Typ de nodige informatie om uw wachtwoord in te stellen en klik daarna op **Next (Volgende)**. U mag ook op **Next (Volgende)** klikken om, zonder enige informatie in te voeren, deze stap over te slaan.



---

Raadpleeg de paragraaf **Een gebruikersaccount en wachtwoord instellen** in dit hoofdstuk als u later voor uw account een wachtwoord wilt instellen.

---

6. Lees aandachtig de licentievoorwaarden. Vink **I accept the license terms (Ik accepteer de licentievoorwaarden)** aan en klik op **Next (Volgende)**.
7. Selecteer **Use recommended settings (Aanbevolen instellingen gebruiken)** of **Install important updates only (Alleen belangrijke updates installeren)** om de beveiligingsinstellingen voor uw computer in te stellen. Selecteer **Ask me later (Vraag me later)** om deze stap over te slaan.
8. Controleer uw datum- en tijdstellingen. Klik op **Next (Volgende)**. Het systeem laadt de nieuwe instellingen en start opnieuw. U mag nu uw computer beginnen te gebruiken.

# Windows® 7-bureaublad gebruiken



---

Klik op de pictogram Start  > Help en Ondersteuning voor meer informatie over Windows® 7.

---

## Het startmenu gebruiken

Het startmenu biedt u toegang tot programma's, hulpprogramma's en andere nuttige items op uw computer. Ook biedt het u via de functie **Help and Support (Help en ondersteuning)** meer informatie over Windows 7.

## Items vanaf het startmenu lanceren

**Ga als volgt te werk om items vanaf het startmenu te lanceren:**

1. Klik op de Windows®-takenbalk op de pictogram Start .
2. Selecteer vanaf het Startmenu het item dat u wilt lanceren.



---

U kunt programma's die u continu op het startmenu wilt weergeven, vastpinnen. Raadpleeg in dit hoofdstuk de paragraaf **Programma's op het startmenu of de takenbalk vastpinnen** voor meer details.

---

## Het item Om te beginnen gebruiken

Het item **Getting Started (Om te beginnen)** op het startmenu bevat enkele basistaken zoals Windows® verpersoonlijken, nieuwe gebruikers toevoegen, bestanden overdragen. Hiermee wordt u geholpen om bekend te raken met het gebruik van Windows® 7.

**Ga als volgt te werk om het item Om te beginnen te gebruiken:**

1. Klik op de Windows®-takenbalk op de pictogram Start  om het startmenu te lanceren.
2. Selecteer **Getting Started (Om te beginnen)**. De lijst beschikbare taken verschijnt.
3. Selecteer de taak die u wilt uitvoeren.

## De takenbalk gebruiken

Met de takenbalk kunt u programma's en items die op uw computer zijn geïnstalleerd, lanceren en beheren.

## Van de takenbalk een programma lanceren

**Ga als volgt te werk om van de takenbalk een programma te lanceren:**

- Klik op de Windows®-takenbalk op een pictogram om het te lanceren. Klik opnieuw op de pictogram om het programma te verbergen.



---

U kunt programma's die u continu op de takenbalk wilt weergeven, vastpinnen. Raadpleeg in dit hoofdstuk de paragraaf **Programma's op het startmenu of de takenbalk vastpinnen** voor meer details.

---

## Items op de Jump Lists vastpinnen

Als u met de rechtermuisknop op de takenbalk op een pictogram klikt, biedt een jump list u snelle toegang tot de aan de programma's of items verwante koppelingen. U kunt items, zoals favoriete websites, vaak bezochte mappen of stations, of onlangs afgespeelde mediabestanden op de jump list vastpinnen.

### Ga als volgt te werk om items op de jump list vast te pinnen:

1. Klik met de rechtermuisknop op een pictogram op de takenbalk.
2. Klik vanuit de jump list met de rechtermuisknop op het item dat u wilt vastpinnen en selecteer dan **Pin to this list (Aan deze lijst vastpinnen)**.

### Vastgepinde items van de jump list verwijderen

#### Ga als volgt te werk om vastgepinde items van de jump list te verwijderen:

1. Klik met de rechtermuisknop op een pictogram op de takenbalk.
2. Klik vanuit de jump list met de rechtermuisknop op het item dat u wilt vastpinnen en selecteer dan **Unpin from this list (Van deze lijst verwijderen)**.

## Programma's op het startmenu of de takenbalk vastpinnen

### Ga als volgt te werk om programma's op het startmenu of de takenbalk vast te pinnen:

1. Klik op de Windows®-takenbalk op de pictogram Start  om het startmenu te lanceren.
2. Klik met de rechtermuisknop op het item dat u op het startmenu of de takenbalk wilt vastpinnen.
3. Selecteer **Pin to Taskbar (Aan takenbalk vastpinnen)** of **Pin to Start menu (Aan startmenu vastpinnen)**.



---

U kunt ook met de rechtermuisknop op de takenbalk op het pictogram van een actief programma klikken en dan **Pin this program to taskbar (Dit programma aan takenbalk vastpinnen)** selecteren.

---

## Programma's van het startmenu verwijderen

### Ga als volgt te werk om programma's van het startmenu te verwijderen:

1. Klik op de Windows®-takenbalk op de pictogram Start  om het startmenu te lanceren.
2. Klik vanuit het startmenu met de rechtermuisknop op het item dat u wilt verwijderen en selecteer dan **Remove from this list (Van deze lijst verwijderen)**.



## Programma's van de takenbalk verwijderen

### Ga als volgt te werk om programma's van de takenbalk te verwijderen:

1. Klik vanuit de takenbalk met de rechtermuisknop op het item dat u van de takenbalk wilt verwijderen en selecteer dan **Unpin this program from taskbar (Dit programma van takenbalk verwijderen)**.

## Het systeemvak gebruiken

Het systeemvak toont standaard deze drie pictogrammen:

	<b>Notificatie Actiecentrum</b> Klik op deze pictogram om alle waarschuwingsberichten/-notificaties weer te geven en om het Windows® Actiecentrum te lanceren.
	<b>Netwerkverbinding</b> Deze pictogram geeft de verbindingstatus en signaalsterkte van de bedrade of draadloze netwerkverbinding weer.
	<b>Volume</b> Klik op deze pictogram om het volume af te stellen.

## Een waarschuwingsnotificatie weergeven

**Ga als volgt te werk om een waarschuwingsnotificatie weer te geven:**

- Klik op de pictogram Notificatie  en klik daarna op het bericht om het te openen.



Raadpleeg in dit hoofdstuk de paragraaf **Windows® Actiecentrum gebruiken** voor meer details.

## Pictogrammen en notificaties aanpassen

U kunt ervoor kiezen om op de takenbalk of in het notificatiegebied de pictogrammen en notificaties weer te geven of te verbergen.

**Ga als volgt te werk om pictogrammen en notificaties aan te passen:**

1. Klik vanuit het notificatiegebied op de pictogram met de pijl .
2. Klik op **Customize (Aanpassen)**.
3. Selecteer vanuit de vervolgkeuzelijst de gedragsvormen van de pictogrammen of items die u wilt aanpassen.

## Uw bestanden en mappen beheren

### Windows® Verkenner gebruiken

Met Windows® Verkenner kunt u uw bestanden en mappen weergeven, beheren en organiseren.

### Windows® Verkenner lanceren

**Ga als volgt te werk om Windows Verkenner te lanceren:**

1. Klik op de Windows®-takenbalk op de pictogram Start  om het startmenu te lanceren.
2. Klik op **Computer** om Windows Verkenner te lanceren.



## Bestanden en mappen verkennen

**Ga als volgt te werk om bestanden en mappen te verkennen:**

1. Lanceer Windows Verkenner.
2. Blader vanuit het navigatie- of weergavescherm naar de locatie van uw gegevens.
3. Klik vanuit de breadcrumb-balk op de pijl om de inhoud van het station of de map weer te geven.

## De weergave van bestand/map aanpassen

**Ga als volgt te werk om de weergave van bestand/map aan te passen:**

1. Lanceer Windows Verkenner.
2. Selecteer vanuit het navigatiescherm op de locatie van uw gegevens.
3. Klik vanuit de werkbalk op de Weergavepictogram .
4. Schuif vanuit het Weergavemenu de schuifbalk om te selecteren hoe u het bestand/de map weer te geven.



---

U kunt ook ergens op het weergavescherm met de rechtermuisknop klikken. Klik op **View (Weergave)** en selecteer het type weergave die u wilt.

---

## Uw bestanden rangschikken

**Ga als volgt te werk om uw bestanden te rangschikken:**

1. Lanceer Windows Verkenner.
2. Klik vanuit het veld **Arrange by (Rangschikken op)** om de vervolgkeuzelijst weer te geven.
3. Selecteer het type rangschikking van uw voorkeur.

## Uw bestanden sorteren

**Ga als volgt te werk om uw bestanden te sorteren:**

1. Lanceer Windows Verkenner.
2. Klik met de rechtermuisknop ergens op het Weergavescherm.
3. Selecteer vanuit het menu dat verschijnt, **Sort by (Sorteren volgens)** en selecteer dan het type sortering van uw voorkeur.

## Uw bestanden groeperen

**Ga als volgt te werk om uw bestanden te groeperen:**

1. Lanceer Windows Verkenner.
2. Klik met de rechtermuisknop ergens op het Weergavescherm.
3. Selecteer vanuit het menu dat verschijnt, **Group by (Groeperen volgens)** en selecteer dan het type groepering van uw voorkeur.

## Een nieuwe map toevoegen

Ga als volgt te werk om een nieuwe map toe te voegen:

1. Lanceer Windows Verkenner.
2. Klik vanuit de werkbalk op **New folder (Nieuwe map)**.
3. Typ een naam voor de nieuwe map.



---

U kunt ook ergens op het Weergavescherm met de rechtermuisknop klikken en daarna op **New (Nieuw) > Folder (Map)** klikken.

---

## Een back-up van uw bestanden maken

### Een back-up instellen

Ga als volgt te werk om een back-up in te stellen:

1. Klik op  > **All Programs (Alle programma's) > Maintenance (Onderhoud) > Backup and Restore (Back-up en Herstellen)**.
2. Klik op **Set up backup (Back-up instellen)**. Klik op **Next (Volgende)**.
3. Selecteer de bestemming van uw back-up. Klik op **Next (Volgende)**.
4. Selecteer **Let Windows choose (recommended) (Laat Windows kiezen (aanbevolen))** of **Let me choose as your backup mode (Laat mij als uw back-upmodus kiezen)**.



---

Als u **Let Windows choose (Laat Windows kiezen)** selecteert, maakt Windows geen back-up van uw programma's, FAT-geformateerde bestanden, bestanden in de Prullenbak of tijdelijke bestanden die 1 GB of meer zijn.

---

5. Volg de instructies op het scherm om het proces te voltooien.

## Uw systeem herstellen

De functie Windows® Systeemherstel maakt een herstelpunt waar de systeeminstellingen van de computer op een bepaald tijdstip en bepaalde datum worden opgeslagen. Hiermee kunt u de systeeminstellingen van uw computer herstellen of veranderingen ongedaan maken, zonder uw persoonlijke gegevens te beïnvloeden.

Ga als volgt te werk om uw systeem te herstellen:

1. Sluit alle werkende applicaties.
2. Klik op  > **All Programs (Alle programma's) > Accessoires > System Tools (Systeemwerkset) > System Restore (Systeemherstel)**.
3. Volg de instructies op het scherm om het proces te voltooien.

# Uw computer beschermen

## Windows® 7 Actiecentrum gebruiken

Het Windows® 7 Actiecentrum biedt u waarschuwingsnotificaties, beveiligingsinformatie, informatie over systeemonderhoud en de optie om automatische problemen op te lossen en enkele algemene computerproblemen op te lossen.



---

U kunt de notificaties aanpassen. Raadpleeg in dit hoofdstuk de vorige paragraaf **Pictogrammen en notificaties aanpassen** voor meer details.

---

## Windows® 7 Actiecentrum lanceren

Ga als volgt te werk om het Windows® 7 Actiecentrum te lanceren:

1. Klik op de Notificatiepictogram , en klik daarna op **Open Action Center (Actiecentrum openen)** om het Windows 7 Actiecentrum te lanceren.
2. Klik vanuit het Windows 7 Actiecentrum op de taak die u wilt uitvoeren.

## Windows® Update gebruiken

Met Windows Update kunt u de nieuwste updates controleren en installeren om de beveiliging en prestaties van uw computer te verbeteren.

## Windows® Update lanceren

Ga als volgt te werk om Windows® Update te lanceren:

1. Klik op de Windows®-takenbalk op de pictogram Start  om het startmenu te lanceren.
2. Selecteer **All Programs (Alle programma's) > Windows Update**.
3. Klik vanaf het scherm Windows Update op de taak die u wilt uitvoeren.

## Een gebruikersaccount en wachtwoord instellen

Voor mensen die uw computer zullen gebruiken, kunt u gebruikersaccounts en wachtwoorden maken.

## Een gebruikersaccount instellen

Ga als volgt te werk om een gebruikersaccount in te stellen:

1. Klik vanaf de Windows®-takenbalk op  > **Getting Started (Om te beginnen) > Add new users (Nieuwe gebruikers toevoegen)**.
2. Selecteer **Manage another account (Een andere account beheren)**.
3. Selecteer **Create a new account (Een nieuwe account maken)**.
4. Typ de naam van de nieuwe gebruiker.
5. Selecteer **Standard user (Standaardgebruiker)** of **Administrator (Beheerder)** al gebruikerstype.
6. Wanneer voltooid, klikt u op **Create Account (Account maken)**.

## Een gebruikerswachtwoord instellen

**Ga als volgt te werk om een gebruikerswachtwoord in te stellen:**

1. Selecteerde gebruiker waarvoor u een wachtwoord wilt instellen.
2. Selecteer **Create a password (Een wachtwoord maken)**.
3. Typ een wachtwoord en bevestig deze. Typ een hint voor uw wachtwoord.
4. Klik op **Create password (Wachtwoord maken)** als u klaar bent.

## De antivirus-software activeren

Trend Micro Internet Security wordt vooraf op uw computer geïnstalleerd. Dit is een antivirus-software van een derde partij die uw computer tegen virusaanvallen beschermt. Het wordt afzonderlijk gekocht. Na activering hebt u een proefperiode van 60 dagen.

**Ga als volgt te werk om Trend Micro Internet Security te activeren:**

1. Activeer de applicatie Trend Micro Internet Security.
2. Lees aandachtig de licentievoorwaarden. Klik op **Agree & Activate (Akkoord & Activeren)**.
3. Voer uw e-mailadres in en selecteer uw locatie. Klik op **Next (Volgende)**.
4. Klik op Voltoeien om de activering te voltooien.

## Hulp en ondersteuning voor Windows® krijgen

Windows® Help en ondersteuning bieden u richtlijnen en antwoorden voor het gebruik van de applicaties in het Windows® 7-platform.

Klik, om Windows® Help en ondersteuning te lanceren, op  > **Help and Support (Help en ondersteuning)**.



---

Zorg dat u met het internet bent verbonden om de nieuwste Windows® online help te krijgen.

---

# Hoofdstuk 3

## Apparaten op uw computer aansluiten

### Een USB-opslagapparaat aansluiten

Deze desktop PC biedt USB 2.0/1.1-poorten op de voor- en achterpanelen. Met de USB-poorten kunt u USB-apparaten, zoals opslagapparaten, aansluiten.

Ga als volgt te werk om een USB-opslagapparaat aan te sluiten:

- Plaats het USB-opslagapparaat in uw computer.

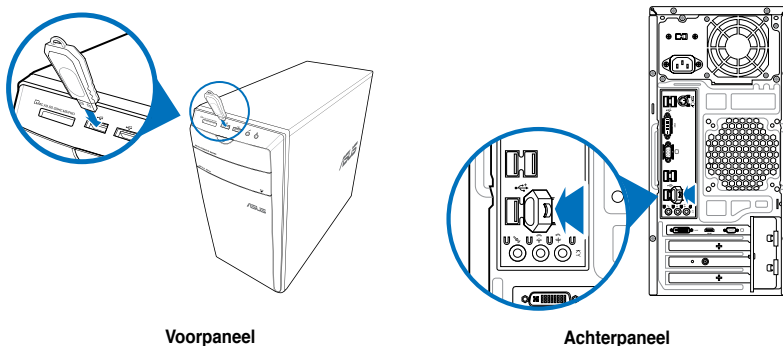

Ga als volgt te werk om een USB-opslagapparaat te verwijderen:

1. Klik vanuit het Windows-notificatiegebied op uw computer op  en klik daarna op **Eject USB2.0 FlashDisk (USB2.0 FlashDisk uitwerpen)**.

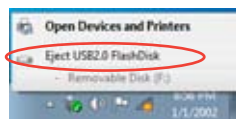

2. Als het bericht **Safe to Remove Hardware (Veilig om hardware te verwijderen)** verschijnt, verwijdert u het USB-opslagapparaat van uw computer.

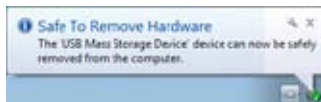

NIET een USB-opslagapparaat verwijderen als nog gegevens worden overgedragen. Dit kan namelijk gegevensverlies of schade aan het USB-opslagapparaat veroorzaken.

## Microfoon en luidsprekers aansluiten

Deze desktop PC komt met poorten voor microfoon en luidsprekers op zowel het voor- als achterpaneel. De audio I/O-poorten bevinden zich op het achterpaneel en hiermee kunt u stereoluidsprekers met 2, 4, 6, en 8 kanalen aansluiten.

### Koptelefoon en mic aansluiten

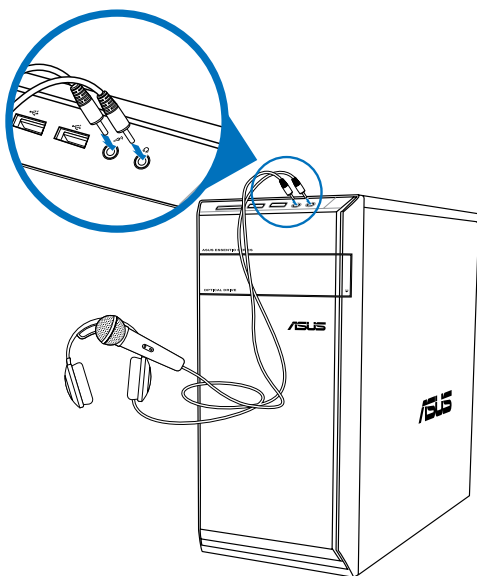

### Luidsprekers met 2 kanalen aansluiten

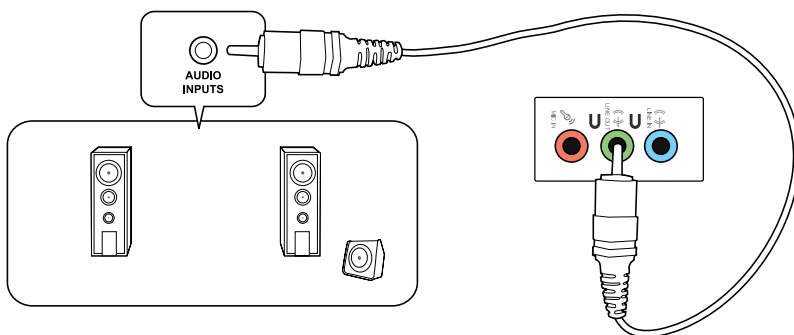

## Luidsprekers met 4 kanalen aansluiten

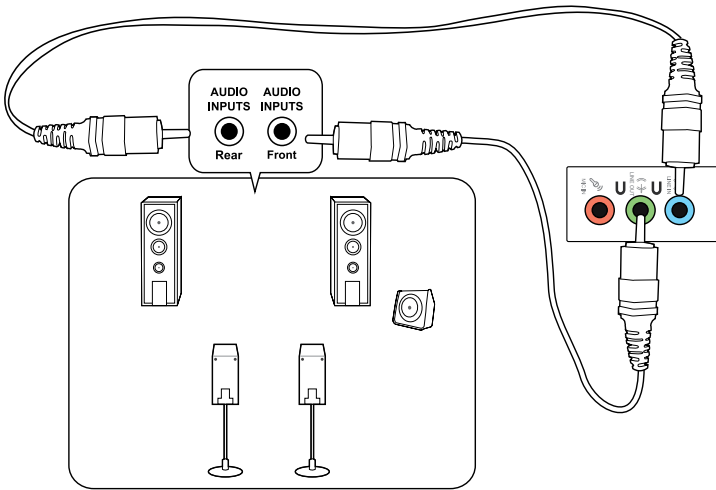

## Luidsprekers met 6 kanalen aansluiten

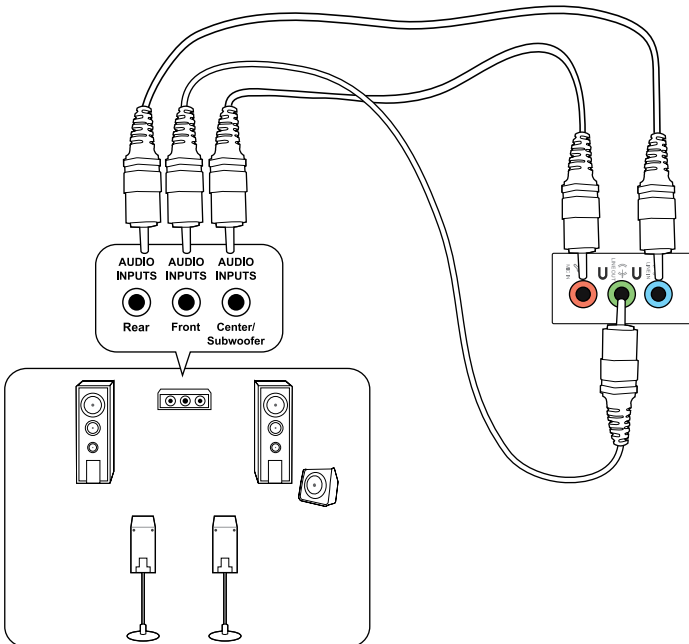

## Luidsprekers met 8 kanalen aansluiten

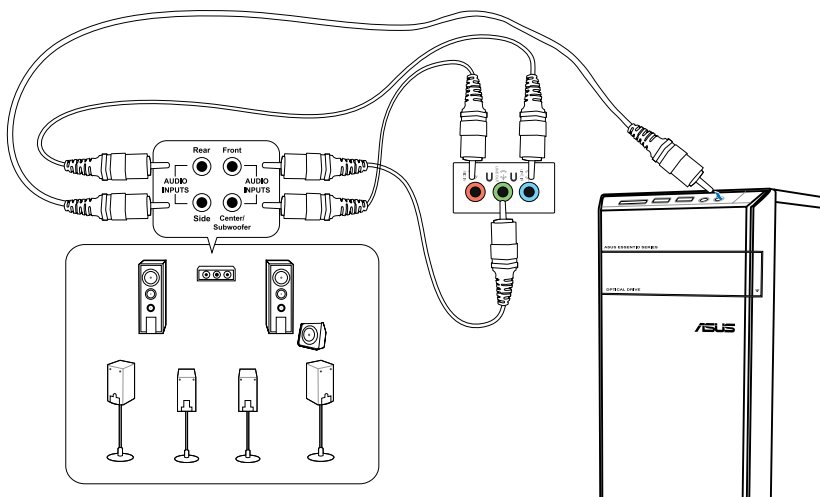



## Meerdere externe schermen aansluiten

Uw desktop PC kan met VGA-, HDMI- of DVI-poorten komen en laat u meerdere externe schermen aansluiten.



Als in uw computer een grafische kaart is geïnstalleerd, sluit u de schermen op de uitvoerpoorten van de grafische kaart aan.

## Meerdere schermen instellen

Als u meerdere schermen gebruikt, kunt u weergavemodi instellen. U kunt het aanvullende scherm als duplicaat van uw hoofdscherm gebruiken, of als uitbreiding ervan om uw Windows desktop te vergroten.

### Ga als volgt te werk om meerdere schermen in te stellen:

1. Schakel uw computer uit.
2. Verbind de twee schermen met uw computer en verbind de stroomkabels van de schermen. Raadpleeg in Hoofdstuk 1 de paragraaf **Uw computer instellen** voor details over op uw computer een monitor aan te sluiten.

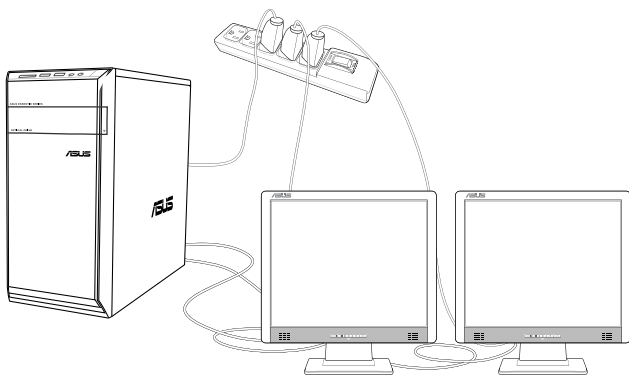

Bij sommige grafische kaarten heeft alleen het scherm die als hoofdscherm is ingesteld, tijdens POST weergave. De dubbele schermfunctie werkt alleen onder Windows.

3. Zet uw computer aan.
4. Doe één van het volgende om het instellingenschermb **Screen Resolution (Schermresolutie)** te openen:
  - Klik op  > **Control Panel (Configuratieschermb)** > **Appearance and Personalization (Verschijning en verpersoonlijking)** > **Display (Weergave)** > **Change display settings (Weergave-instellingen wijzigen)**.
  - Klik ergens op uw Windows-bureaublad met de rechtermuisknop. Als het pop-upmenu verschijnt, klikt u op **Personalize (Verpersoonlijken)** > **Display (Weergave)** > **Change display settings (Weergave-instellingen wijzigen)**.
5. Selecteer van de vervolkeuzelijst **Multiple displays: (Meerdere schermen:)** de weergavemodus.
  - **Deze schermen dupliceren:** Selecteer deze optie om het aanvullende scherm als een duplicaat van uw hoofdschermb te gebruiken.
  - **Deze schermen uitbreiden:** Selecteer deze optie om het aanvullende scherm als uitbreidingsschermb te gebruiken. Dit vergroot de ruimte op uw bureaublad.
  - **Bureaublad maar op 1 / 2 tonen:** Selecteer deze optie om het scherm alleen op scherm 1 of scherm 2 weer te geven.
  - **Dit scherm verwijderen:** Selecteer deze opties om het geselecteerde scherm te verwijderen.
6. Klik op **Apply (Toepassen)** of op **OK**. Klik daarna op het bevestigingsbericht op **Keep Changes (Wijzigingen bewaren)**.

# Hoofdstuk 4

## Uw computer gebruiken

### Juiste houding bij het gebruik van uw Desktop PC

Als u uw Desktop PC gebruikt, is het belangrijk de juiste houding te bewaren om spanning op uw polsen, handen en andere gewrichten of spieren te vermijden. Deze paragraaf biedt u tips over hoe fysieke ongemakken en mogelijk letsel te vermijden terwijl u uw Desktop PC gebruikt en ervan geniet.



#### Ga als volgt te werk om de juiste houding te behouden:

- Plaats uw werkstoel om te verzekeren dat uw ellebogen ter hoogte of iets boven het toetsenbord zijn om een comfortabele typhouding te verkrijgen.
- Stel de hoogte van uw stoel af om te verzekeren dat uw knieën iets hoger zijn dan uw heupen om de achterkant van uw dijen te ontspannen. Indien nodig, dient u een voetsteun te gebruiken om de hoogte van uw knieën te verhogen.
- Stel de rug van uw stoel zo af dat de basis van uw ruggengraat stevig wordt ondersteund en iets naar achteren wordt gebracht.
- Zit rechtop met uw knieën, ellebogen en heupen in een hoek van ongeveer 90° terwijl u achter de computer zit.
- Plaats het scherm recht voor u en draai de bovenkant van het computerscherm op oogniveau zodat uw ogen iets naar beneden zijn gericht.
- Houd de muis naast het toetsenbord en, indien nodig, gebruik een polssteun ter ondersteuning om tijdens het typen de druk van uw polsen te halen.
- Gebruik uw Desktop PC in een goed verlichte ruimte en houdt het uit de buurt van bronnen die glinsteren, zoals ramen of rechtstreeks zonlicht.
- Neem regelmatig kleine pauzes van het gebruik van uw Desktop PC.

## De geheugenkaartlezer gebruiken

Digitale camera's en andere digitale beeldapparatuur gebruiken geheugenkaarten om digitale foto's of mediabestanden op te slaan. Met de ingebouwde geheugenkaartlezer op het voorpaneel van uw systeem kunt u van en naar verschillende geheugenkaartstations lezen en schrijven.

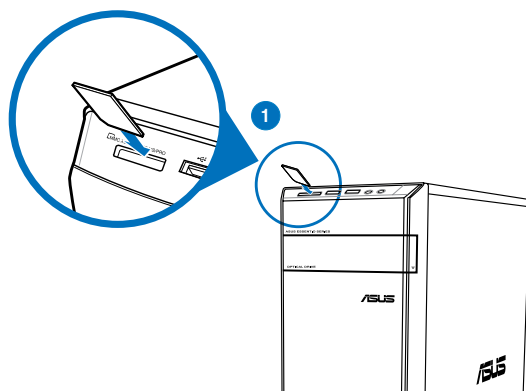

### Ga als volgt te werk om de geheugenkaart te gebruiken:

1. Plaats de geheugenkaart in de kaartsleuf.



- Een geheugenkaart is gesleuteld zodat het in maar één richting past. Om schade aan de kaart te vermijden, mag u een kaart NIET in een sleuf forceren.
- U kunt de media in één of meer kaartsleuven plaatsen en elke media onafhankelijk gebruiken. Plaats per keer maar één geheugenkaart in een sleuf.

2. Selecteer van het venster AutoPlay (automatisch afspelen) een programma voor toegang tot uw bestanden.



- Als AutoPlay NIET op uw computer is ingeschakeld, klikt u op de takenbalk op de knop Windows® 7 **Start** en klikt u op **Computer**. Daarna dubbelklikt u op de pictogram van de geheugenkaart om toegang tot de gegevens op de schijf te nemen.
- Elke kaartsleuf heeft zijn eigen stationspictogram die op het scherm **Computer** wordt weergegeven.
- De LED van de geheugenkaartlezer brandt en knippert terwijl van en naar de geheugenkaart de gegevens worden gelezen of geschreven.

3. Wanneer voltooid, klikt u met de rechtermuisknop op het pictogram van het geheugenkaartstation op het scherm **Computer**. Daarna klikt u op **Eject (Uitwerpen)** en verwijdert u de kaart.



Verwijder kaarten nooit tijdens of direct na het lezen, kopiëren, formatteren of verwijderen van gegevens op de kaart, anders kan zich gegevensverlies voordoen.



Om gegevensverlies te voorkomen, gebruikt u in het Windows-notificatiegebied de optie "Hardware veilig verwijderen en media uitwerpen" voordat u de geheugenkaart verwijdert.

## Het optisch station gebruiken

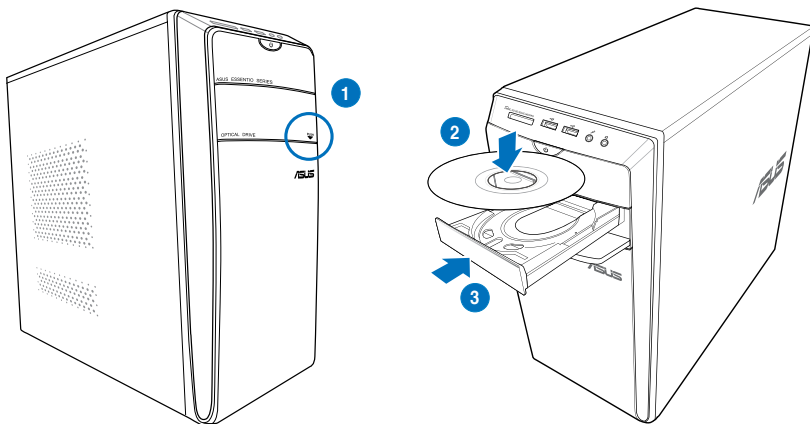

### Een optische schijf plaatsen

Ga als volgt te werk om een optische schijf te plaatsen:

1. Druk, terwijl uw systeem aan is, op de uitwerpknop onder de stationlade om de lade te openen.
2. Plaats de schijf in het optische station met het label naar boven gericht.
3. Duw de lade om het te sluiten.
4. Selecteer van het venster AutoPlay (automatisch afspelen) een programma voor toegang tot uw bestanden.



Als AutoPlay NIET op uw computer is ingeschakeld, klikt u op de takenbalk op de knop Windows® 7 **Start** en klikt u op **Computer**. Daarna dubbelklikt u op de pictogram van het cd/dvd-station om toegang tot de gegevens op de schijf te nemen.

### Een optische schijf verwijderen

Ga als volgt te werk om een optische schijf te verwijderen:

1. Terwijl het systeem aan is, moet u één van het volgende doen om de lade uit te werpen:
  - Druk onder de stationlade op de uitwerpknop.
  - Druk met de rechtermuisknop op het pictogram van het cd/dvd-station op het scherm **Computer** en klik daarna op **Eject (Uitwerpen)**.
2. Verwijder de schijf uit het schijfstation.

# Het multimedia-toetsenbord gebruiken (alleen op geselecteerde modellen)



Het toetsenbord verschilt bij de diverse modellen. Alle afbeeldingen in dit gedeelte zijn alleen ter referentie.

## ASUS PRIMAX/KB2621 toetsenbord





Toetsen	Beschrijving
1.	Verlaagt het systeemvolume.
2.	Schakelt de modus voor het dempen van het volume in/uit.
3.	Verhoogt het systeemvolume.
4.	Gaat naar het vorige nummer in een mediaspeler.
5.	Speelt of pauzeert het afspelen in een mediaspeler.
6.	Gaat naar het volgende nummer in een mediaspeler.



- De speciale functietoetsen werken alleen op de besturingssystemen van Windows® Vista/Windows® 7..

## Modern bekabeld ASUS KB34211-toetsenbord



Sneltoetsen	Beschrijving
1. 	Schakelt de modus voor het dempen van het volume in/uit.
2. 	Verlaagt het systeemvolume.
3. 	Verhoogt het systeemvolume.



De speciale functietoetsen werken alleen op de besturingssystemen van Windows® Vista/Windows® 7.

## Toetsenbord met aansluitdraad ASUS PK1100







# Hoofdstuk 5

## Verbinden met het Internet

### Bekabelde verbinding

Gebruik een RJ-45-kabel om uw computer met een DSL/kabelmodem of een local area network (LAN-netwerk) te verbinden.

### Via een DSL/kabelmodem verbinden

**Ga als volgt te werk om een DSL/kabelmodem te verbinden:**

1. Stel uw DSL/kabelmodem in.



Raadpleeg de documentatie die met uw DSL/kabelmodem wordt geleverd.

2. Verbind één uiteinde van een RJ-45-kabel met de LAN-poort (RJ-45) op het achterpaneel van uw computer en het andere uiteinde met een DSL/kabelmodem.

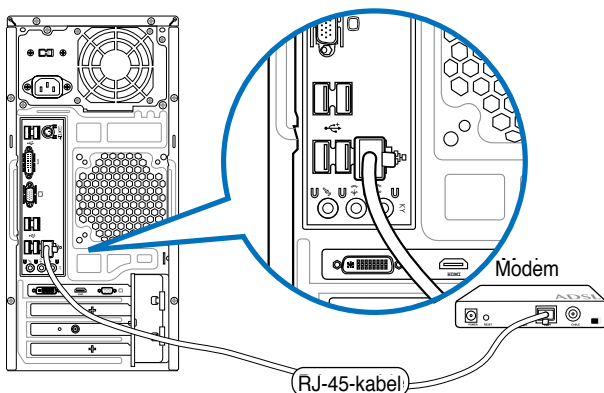

3. Schakel de DSL/kabelmodem en uw computer in.
4. Configureer de benodigde instellingen voor internetverbinding.



Neem contact op met uw Internet serviceprovider (ISP) voor details of hulp bij het instellen van uw internetverbinding.

## Verbinden via het local area network (LAN-netwerk)

Ga als volgt te werk om via LAN te verbinden:

1. Verbind één uiteinde van een RJ-45-kabel met de LAN-poort (RJ-45) op het achterpaneel van uw computer en het andere uiteinde met uw LAN.

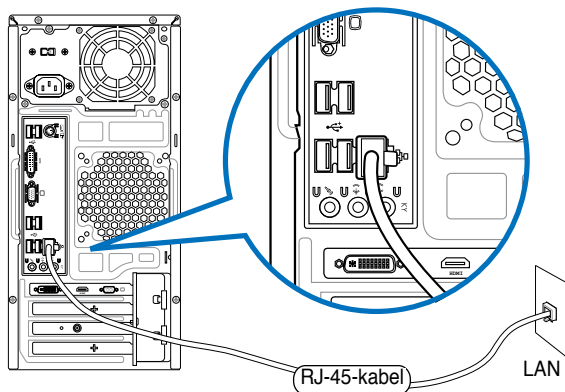

2. Zet uw computer aan.
3. Configureer de benodigde instellingen voor internetverbinding.



---

Neem contact op met uw netwerkbeheerder voor details of hulp bij het instellen van uw internetverbinding.

---

## Draadloze verbinding (alleen op geselecteerde modellen)

Sluit uw computer via een draadloze verbinding aan op het internet.



Om een draadloze verbinding te verkrijgen, moet u met een draadloos toegangspunt (access point, AP) verbinding maken.

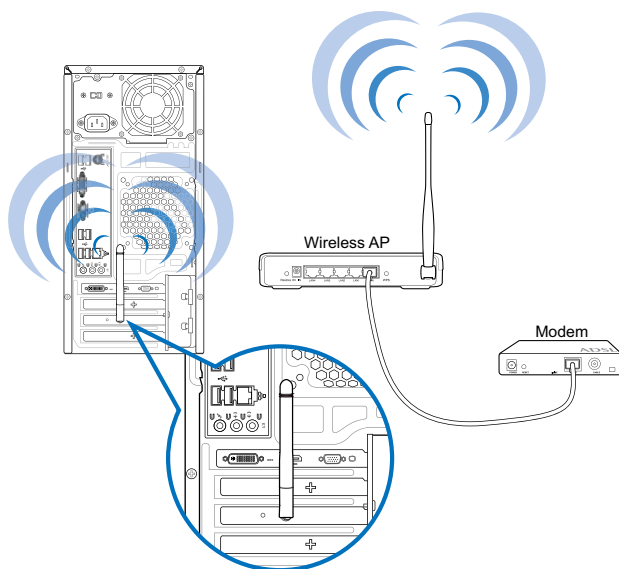

- Om het bereik en de gevoeligheid van het draadloze radiosignaal te vergroten, dient u de externe antennes aan de antenne-connectoren op de ASUS WLAN-kaart aan te sluiten.
- Plaats de antennes voor de beste draadloze prestatie, bovenop uw computer.
- De externe antennes zijn optionele items.

### Een verbinding maken met een draadloos netwerk:

1. Klik in het systeemvak op het pictogram van het netwerk , om beschikbare draadloze netwerken weer te geven.
2. Selecteer het draadloze netwerk waarmee u verbinding wilt maken en klik op **Connect (Verbinden)**.
3. Het kan zijn dat u voor een beveiligd draadloos netwerk de netwerk-beveiligingscode moet intypen. Klik daarna op **OK**.
4. Wacht terwijl uw computer verbinding maakt met het draadloze netwerk.
5. De draadloze verbinding is succesvol opgesteld. De verbindingstatus wordt weergegeven en de pictogram van het netwerk geeft de verbindingstatus  weer.



# Hoofdstuk 6

## De hulpprogramma's gebruiken



De ondersteunings-dvd en herstel-dvd zijn mogelijk niet in het pakket opgenomen. U kunt deze zelf branden. Raadpleeg **Recovering your system (Uw systeem herstellen)** voor details.

### ASUS AI Suite II

ASUS AI Suite II is een één-in-alles-interface die uit diverse ASUS-hulpprogramma's bestaat en waarmee gebruikers deze hulpprogramma's gelijktijdig kunnen lanceren en gebruiken.

#### ASUS AI Suite II installeren

##### Ga als volgt te werk om AI Suite II te installeren:

1. Plaats de ondersteunings-dvd in het optische station. Het tabblad voor installatie van de stuurprogramma's verschijnt als op uw computer de functie Autorun is ingeschakeld.
2. Klik op het tabblad **Utilities (Hulpprogramma's)** en klik daarna op **ASUS AI Suite II**.
3. Volg de instructies op het scherm om de installatie te voltooien.

#### ASUS AI Suite II gebruiken

De AI Suite II start automatisch als u het Windows®-besturingsstelsel (OS) ingaat. Het pictogram van de AI Suite II icon verschijnt in het Windows®-notificatiegebied. Klik op de pictogram om de hoofdmenubalk van de AI Suite II te openen.

Klik op elke knip om een hulpprogramma te selecteren en te lanceren, om het systeem te controleren, om de moederbord-BIOS bij te werken, om de systeeminformatie weer te geven en om de instellingen van de AI Suite II aan te passen.

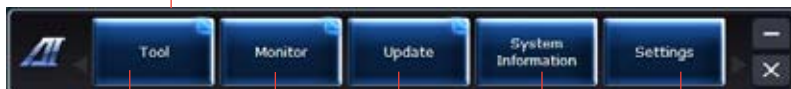

Klik hier om een hulpprogramma te selecteren

Klik om sensors of CPU-frequentie te controleren

Klik om het moederbord BIOS bij te werken

Klik om de systeeminformatie te tonen

Klik om de interface-instellingen aan te passen

## Extra

De sectie **Tool (Extra)** omvat de panelen voor EPU, Probe II en Sensor record.

## EPU

EPU is een energie-efficiënt hulpprogramma die aan diverse computervereisten voldoet. Dit hulpprogramma levert diverse modi die u kunt selecteren om systeemvermogen te besparen. Door de Automatische modus te selecteren, schakelt het systeem automatisch en volgens de huidige systeemstatus tussen de modi. U kunt ook elke modus aanpassen door instellingen zoals CPU-frequentie, GPU-frequentie, vCore-spanning en ventilator bediening te configureren.

### EPU lanceren

Na van de ondersteunings-dvd AI Suite II te installeren, lanceert u de EPU door op de hoofdmenubalk van de AI Suite II op Tool (Extra) > EPU te klikken.



Geeft het volgende bericht weer als er geen VGA-motor voor stroombesparing is gedetecteerd.

Geeft huidige modus weer

Als de items branden, betekent dit dat de motor voor stroombesparing is geactiveerd

Geeft de gereduceerde hoeveelheid CO2 weer

\*Schakelt tussen de weergave van Totaal en Huidige CO2 verminderd

Geeft het huidige CPU-vermogen weer

Geavanceerde instellingen voor elke modus

Meervoudige modi voor systeembesturing

Geeft van elke modus de systeemeigenschappen weer



- \*. Selecteer **From EPU Installation (Van EPU-installatie)** om de CO2 te tonen die, sinds u EPU hebt geïnstalleerd, is verminderd.
- \*. Selecteer **From the Last Reset (Van de laatste reset)** om de totaal CO2 te tonen die, sinds u op de knop Wissen  hebt geklikt, is verminderd.

## Probe II

Probe II is een hulpprogramma dat de vitale componenten van de computer controleert en enige problemen met deze componenten detecteert en u hierover waarschuwt. Probe II voelt ondermeer ventilatorrotaties, CPU-temperatuur en systeemspanningen. Met dit hulpprogramma bent u verzekerd dat uw computer altijd in een gezonde bedrijfsconditie is.

### Probe II lanceren

Na van de ondersteunings-dvd AI Suite II te installeren, lanceert u de Probe II door op de hoofdmenubalk van de AI Suite II op **Tool (Extra) > Probe II** te klikken.

### Probe II configureren

Klik op de tabbladen **Voltage/Temperature/Fan Speed (Spanning/Temperatuur/Ventilator-snelheid)** om de sensors te activeren of om de drempelwaarden van de sensors bij te stellen. Met het tabblad **Preference (Voorkeur)** kunt u de tijdsinterval van de waarschuwingen van de sensors aanpassen, of de temperatuureenheid wijzigen.



Slaat uw configuratie op

Laadt uw opgeslagen configuratie

Laadt de standaard drempelwaarden voor elke sensor

Past uw wijzigingen toe

## Sensor Recorder

Met Sensor Recorder kunt u de wijzigingen in de systeemspanning, temperatuur en ventilatorsnelheid controleren en de wijzigingen opnemen.

### Sensor Recorder lanceren

Na van de ondersteunings-dvd AI Suite II te installeren, klikt u op **Tool (Extra) > Sensor Recorder** op de hoofdmenubalk van AI Suite II om PC Probe te lanceren.

### Sensor Recorder configureren

Klik op de tabbladen **Voltage/Temperature/Fan Speed (Spanning/Temperatuur/Ventilatorsnelheid)** en selecteer de sensors die u wilt controleren. Met het tabblad **History Record (Historie-opname)** kunt u de wijzigingen in de sensors die u hebt ingeschakeld, opnemen.





## Schermbord

De sectie **Monitor (Schermbord)** omvat de panelen Sensor en CPU-frequentie.

### Sensor

Het paneel Sensor geeft de huidige waarde van een systeemsensor weer, zoals ventilatorrotatie, CPU-temperatuur en spanningen. Klik op de hoofdmenubalk van AI Suite II op **Monitor**

(**Schermbord**) > **Sensor** om het paneel Sensor te lanceren.

### CPU-frequentie

Het paneel CPU-frequentie geeft de huidige CPU-frequentie en CPU-gebruik weer. Klik op de hoofdmenubalk van AI Suite II op **Monitor (Schermbord) > CPU Frequency (CPU-frequentie)** om het paneel CPU-frequentie te lanceren.

## Update

Met de sectie Update kunt u de moederbord-BIOS bijwerken, evenals de BIOS-startlogo met de voor ASUS ontworpen hulpprogramma's voor bijwerken.

### ASUS update

De ASUS Update is een hulpprogramma waarmee u de moederbord-BIOS in het Windows®-besturingsstelsel kunt beheren, opslaan en bijwerken. Met het hulpprogramma ASUS Update kunt u de BIOS rechtstreeks vanaf de internet bijwerken, het nieuwste BIOS-bestand van het internet downloaden, de BIOS vanaf een bijgewerkt BIOS-bestand bijwerken, het huidige BIOS-bestand opslaan of de informatie van de BIOS-versie weergeven.

### De BIOS via de internet bijwerken

Ga als volgt te werk om de BIOS via de internet bij te werken:

1. Selecteer van het scherm ASUS Update, **Update BIOS from Internet (Update BIOS van internet)** en klik daarna op **Next (Volgende)**.
2. Selecteer de dichtstbijzijnde ASUS FTP-site om netwerkverkeer te vermijden.  
Als u de functie voor BIOS-downgrade en de functie Automatische BIOS back-up wilt inschakelen, schakelt u op het scherm de keuzevakken voor de twee items in.
3. Selecteer de BIOS-versie die u wilt downloaden. Klik op **Next (Volgende)**.  
Als geen bijgewerkte versie wordt gedetecteerd, wordt het als het scherm op de rechterzijde weergegeven.
4. U kunt beslissen of u het BIOS-startlogo, wat de afbeelding is die tijdens de Power-On Self-Tests (POST) op het scherm verschijnt, wilt veranderen. Klik op **Yes (Ja)** als u het startlogo wilt wijzigen of op **No (Nee)** om door te gaan.
5. Volg de instructies op het scherm om het updateproces te voltooien.

## De BIOS via een BIOS-bestand bijwerken

Ga als volgt te werk om de BIOS via een BIOS-bestand bij te werken:

1. Selecteer van het scherm ASUS Update, **Update BIOS from file (Update BIOS van bestand)** en klik daarna op **Next (Volgende)**.
2. Zoek via het scherm Open het BIOS-bestand, klik op **Open** en klik op **Next (Volgende)**.
3. U kunt beslissen of u het startlogo van de BIOS wilt wijzigen. Klik op **Yes (Ja)** als u het startlogo wilt wijzigen of op **No (Nee)** om door te gaan.
4. Volg de instructies op het scherm om het updateproces te voltooien.

## Systeeminformatie

De sectie Systeeminformatie geeft de informatie over het moederbord, de CPU en geheugensleuven weer.

- Klik op het tabblad **MB** om de details van de fabrikant van het moederbord, de naam van het product, de versie en de BIOS weer te geven.
- Klik op het tabblad **CPU** om de details op de processor en de Cache weer te geven.
- Klik op het tabblad **SPD** en selecteer de geheugensleuf om de details op de geheugenmodule die op de overeenkomende sleuf zijn geïnstalleerd, weer te geven.

## Instellingen

Met de sectie Instellingen kunt u de instellingen van de hoofdmenubalk en de weergave van de interface aanpassen.

- Met Applicatie kunt u de applicatie selecteren die u wilt inschakelen.
- Met Balk kunt u de balkinstellingen modificeren,
- Met Weergave kunt u het contrast, de helderheid, de intensiteit, de tint en de gamma van de interface aanpassen.

# ASUS AI Manager

ASUS AI Manager is een hulpprogramma waarmee u snel een eenvoudig toegang tot regelmatig gebruikte applicaties krijgt.

## AI Manager installeren

**Ga als volgt te werk om AI Manager te installeren:**

1. Plaats de ondersteunings-dvd in het optische station. Als Autorun is ingeschakeld, verschijnt de Wizard installatie stuurprogramma's.



Als Autorun is uitgeschakeld, dubbelklikt u op het bestand **setup.exe** file in de map ASUS AI Manager op de ondersteunings-dvd.

2. Klik op het tabblad **Utilities (Hulpprogramma's)** en klik daarna op **ASUS AI Manager**.
3. Volg de instructies op het scherm om de installatie te voltooien.

## AI Manager lanceren

Om de AI Manager vanaf het Windows®-bureaublad te lanceren, klikt u op **Start > All Programs (Alle Programma's) > ASUS > AI Manager > AI Manager 1.xx.xx**. De snelbalk van AI Manager verschijnt op het bureaublad.

Na de applicatie te lanceren, verschijnt in de Windows®-takenbalk de pictogram van AI Manager.

Klik met de rechtermuisknop op deze pictogram om tussen de snelbalk en het hoofdvenster te wisselen en om de AI Manager vanaf de snelbalk of takenbalk te lanceren.

## AI Manager-snelbalk

De AI Manager-snelbalk bespaart ruimte op het bureaublad en laat u de ASUS-hulpprogramma's lanceren of de systeeminformatie eenvoudig weergeven. Klik op één van de tabbladen Hoofdmenu, Mijn favorieten, Ondersteuning of Informatie om de inhoud van de menu's weer te geven.



Klik op de knop Maximaliseren/herstellen om tussen volledig scherm en snelbalk te wisselen. Klik op de knop Minimaliseren om de AI Manager op de takenbalk te houden. Klik op de knop Sluiten om de AI Manager te sluiten.

## Hoofdmenu

Het Hoofdmenu bevat drie hulpprogramma's: **AI Disk (AI schijf)**, **AI Security (AI beveiliging)** en **AI Booting (AI opstarten)**. Klik met de pijl op het pictogram van het hoofdmenu om door de hulpprogramma's in het hoofdmenu te bladeren.

### AI schijf

Met AI Disk (AI schijf) kunt u gemakkelijk tijdelijke IE-bestanden, IE-cookies, IE URL's, IE-historie of de Prullenbak wissen. Klik op de snelbalk op de pictogram AI Disk (AI schijf) om het volledige AI Disk (AI schijf)-venster weer te geven en de items te selecteren die u wilt wissen. Klik op **Apply (Toepassen)** wanneer u klaar bent.

### AI-beveiliging

Met AI Security (AI-beveiliging) kunt u een wachtwoord instellen om uw apparatuur, zoals USB flash-disks en cd/dvd-schijven tegen onbevoegde toegang te beveiligen.

#### **Ga als volgt te werk om een apparaat te vergrendelen:**

1. Wanneer u AI Security (AI-beveiliging) voor de eerste keer gebruikt, wordt u gevraagd een wachtwoord in te stellen. Typ een wachtwoord met maximaal 20 alfanumerieke tekens in.
2. Bevestig het wachtwoord.
3. Typ de hint voor het wachtwoord in (aanbevolen).
4. Klik op **Ok** wanneer u klaar bent.
5. Selecteer het apparaat dat u wilt vergrendelen en klik daarna op **Apply (Toepassen)**.
6. Typ het wachtwoord in dat u eerder hebt ingesteld en klik daarna op **Ok**.

#### **Ga als volgt te werk om het apparaat te ontgrendelen:**

1. Deselecteer het vergrendelde apparaat en klik op **Apply (Toepassen)**.
2. Typ het wachtwoord in dat u eerder hebt ingesteld en klik daarna op **Ok**.

#### **Ga als volgt te werk om het wachtwoord te veranderen:**

- Klik op **Change Password (Wachtwoord wijzigen)** en volg de instructies op het scherm om het wachtwoord te veranderen.

### AI opstarten

Met AI Booting (AI opstarten) kunt u de voorkeursvolgorde voor het opstarten van apparaten aangeven.

#### **Ga als volgt te werk om de opstartvolgorde aan te geven:**

1. Selecteer een apparaat en klik met de linker/rechter-knop om de opstartvolgorde aan te geven.
2. Klik op **Apply (Toepassen)** wanneer u klaar bent.

## **Mijn favorieten**

Met **My Favorites (Mijn favorieten)** kunt u applicaties toevoegen die u regelmatig gebruikt. Dit spaart u tijd om in uw computer naar de applicaties te zoeken.

## Ga als volgt te werk om een applicatie toe te voegen:

1. Klik op **Add (Toevoegen)** en zoek dan de applicatie die u aan **My Favorites (Mijn favorieten)** wilt toevoegen.
2. Klik op het venster voor bestanden zoeken op **Open**. De applicatie wordt aan de lijst **My Favorites (Mijn favorieten)** toegevoegd.

Klik met de rechtermuisknop op de pictogram van de applicatie om de geselecteerde applicatie te lanceren, verwijderen of te hernoemen. U kunt ook dubbelklikken om de geselecteerde applicatie te lanceren.

## Ondersteuning

Klik op het venster **Support (Ondersteuning)** op een willekeurige koppeling om naar de ASUS-website, website voor technische ondersteuning, website voor ondersteuning bij downloaden of website met contactinformatie te gaan.

## Informatie

Klik op het venster **Information (Informatie)** op het tabblad om de gedetailleerde informatie over uw systeem, moederbord, CPU, BIOS, geïnstalleerde apparaten en het geheugen te zien.

## Ai Charger

Ai Charger is een uniek programma waarmee u uw Apple-apparaten, zoals de iPod, iPhone en iPad, snel kunt opladen via de USB 2.0-/ USB 3.0-poort van uw ASUS computer.



- Er is geen instellingsvenster voor Ai Charger. Nadat u het programma op de computer hebt geïnstalleerd, verschijnt het pictogram voor Ai Charger in de taakbalk van Windows®.
- Het Ai Charger-pictogram (  ) geeft aan of er een Apple-apparaat is aangesloten op de USB-poort van uw computer.
- Uw Apple-apparaat kan alleen worden gedetecteerd als het USB-stuurprogramma goed is geïnstalleerd op de Apple.



- De huidige Apple-apparaten ondersteunen alleen prestaties via USB 2.0. Zelfs wanneer u uw Apple-apparaat aansluit op een USB 3.0-poort, is het maximale laadvermogen nog steeds 500mA, wat het maximale laadvermogen van USB 2.0 is. De Ai Charger kan deze limiet verhogen tot 700mA-900mA.
- Er zijn geen BIOS-, hardware- of chipsetvereisten voor Ai Charger.

## ASUS Webstorage

ASUS Webstorage is ontworpen om u te helpen uw gegevens op te halen naar uw notebooks, smartphones of tablets, overal waar er een internetverbinding is.



Dit hulpprogramma is vooraf geïnstalleerd op sommige modellen. Voor de modellen zonder besturingssysteem, volgt u de onderstaande stappen om dit hulpprogramma te installeren.

### Webstorage installeren

#### Webstorage installeren:

plaats de ondersteunings-dvd in het optische station. Dubbelklik op het bestand setup.exe vanaf de map ASUS WebStorage in de map Software op de ondersteunings-dvd.

#### Webstorage starten

Om WebStorage te starten vanaf het bureaublad van Windows®, klikt u op **Start > All Program (Alle programma's) > ASUS > Webstorage**. De snelbalk van Webstorage verschijnt in de Windows®-taakbalk.

Klik met de rechtermuisknop op dit pictogram om te schakelen in de snelbalk.



### Station

Vanaf dit punt kunt u al uw back-ups, gesynchroniseerde bestanden, gedeelde groepen en met een wachtwoord beveiligde gegevens ophalen. Klik met de rechtermuisknop om een voorbeeld weer te geven van bestanden voordat u ze downloadt of om een URL te genereren voor het delen van bestanden.

### Back-up

Hiermee kunt u in enkele eenvoudige stappen een back-up maken van uw belangrijkste gegevens. U kunt een back-upplanning met uw voorkeuren vooraf instellen in de cloud-opslag. U kunt ook "Automatische back-up" selecteren voor een complete gegevensback-up.

### MySyncFolder

Deze optie is voorzien om de bijgewerkte bestanden op te slaan in MySyncFolder voor gemakkelijke toegang en voor het delen van alle types bestanden, zonder beperking van locatie of apparaat.

## Agenda

ASUS Webstorage synchroniseert de recentst bijgewerkte agendagebeurtenissen met alle computers, zodat u de exacte gebeurtenissen kent, ongeacht of de computer is gebruik is of niet.

## BookmarkSyncer

Met de handige BookmarkSyncer kunt u uw browservoorkeuren en bladwijzers naar de cloud automatisch gesynchroniseerd houden op meerdere computers.

## MobileApp

De mobiele toepassingen van ASUS WebStorage synchroniseren uw bestanden tussen meerdere apparaten. Dit ondersteunt ook de transcodingstechnologie waarmee u voorbeelden kunt weergeven en bestanden kunt streamen op uw mobiele telefoon.

## Ga naar web

Geniet van de cloud-service met toegevoegde waarde via ASUS WebStorage, zonder dat u het risico loopt gegevens te verliezen.

## Instellingen

1. Klik op het pictogram Settings (Instellingen) , om de interface voor de instellingen te openen.
2. Volg de instructies op het scherm om de configuratie te voltooien.



## ASUS Easy Update

ASUS Easy Update is een hulpprogramma dat automatisch de nieuwste stuurprogramma's en toepassingen voor uw systeem detecteert.

1. Klik in het systeemvak van Windows® met de rechtermuisknop op het pictogram ASUS Easy Update.



2. Selecteer Schedule (Planning) om in te stellen hoe vaak u uw systeem wilt bijwerken.
3. Selecteer Update om de update te activeren.

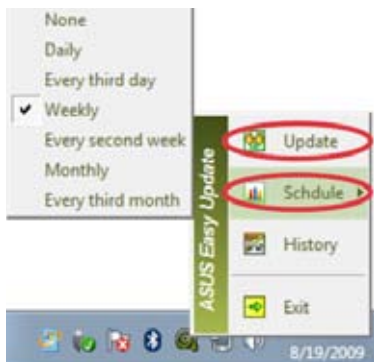

4. Klik op OK om de items die u kunt downloaden, weer te geven.



5. Selecteer de items die u wilt downloaden en klik vervolgens op OK.





# Nero 9

Met Nero 9 kunt u verschillende soorten gegevens maken, kopiëren, branden, bewerken, delen en bijwerken.

## Nero 9 installeren

**Ga als volgt te werkt om Nero 9 te installeren:**

1. Plaats de Nero 9-dvd in uw optische station.
2. Als Autorun is ingeschakeld, wordt het hoofdmenu automatisch weergegeven.



---

Als Autorun is uitgeschakeld, dubbelklikt u vanuit de hoofdmap van uw Nero 9-dvd op het bestand **SetupX.exe**.

---

3. Klik in het hoofdmenu op **Nero 9 Essentials (Essentiële instellingen Nero 9)**.
4. Selecteer de taal die u voor de Installatiewizard wilt gebruiken. Klik op **Next (Volgende)**.
5. Klik op **Next (Volgende)** om door te gaan.
6. Vink **I accept the License Conditions (Ik accepteer de licentievoorwaarden)** aan. Klik op **Next (Volgende)** wanneer u klaar bent.
7. Selecteer **Typical (Typisch)** en klik daarna op **Next (Volgende)**.
8. Vink **Yes, I want to help by sending anonymous application data to Nero (Ja, ik wil helpen door anonieme applicatiegegevens naar Nero te sturen)** aan en klik daarna op **Next (Volgende)**.
9. Klik op **Exit (Afsluiten)** wanneer u klaar bent.

## Bestanden branden

**Ga als volgt te werk om bestanden te branden:**

1. Klik op het hoofdmenu op **Data Burning (Gegevens branden) > Add (Toevoegen)**.
2. Selecteer de bestanden die u wilt branden. Klik op **Add (Toevoegen)** wanneer u klaar bent.
3. Klik, nadat u de bestanden hebt geselecteerd die u wilt branden, op **Burn (Branden)** om de bestanden naar een schijf te branden.



---

Raadpleeg de Nero-website op [www.nero.com](http://www.nero.com) voor meer details over het gebruik van Nero 9.

---

## Uw systeem herstellen

### Gebruik de Herstellingspartitie

De Herstellingspartitie herstelt de software op uw Desktop PC snel terug naar de oorspronkelijke bedrijfsstatus. Voordat u de Herstellingspartitie gebruikt, moet u uw gegevensbestanden (zoals de Outlook PST-bestanden) naar USB-opslagapparatuur of naar een netwerkstation kopiëren en enige aangepaste configuratie-instellingen (zoals netwerkinstellingen) noteren.

### Info over de Herstellingspartitie

De Herstellingspartitie is een gereserveerde ruimte op het station voor uw vaste schrijf. Het wordt gebruikt om besturingssystemen, stuurprogramma's en hulpprogramma's die in de fabriek op uw Desktop PC werden geïnstalleerd, te herstellen.



U mag de partitie met de naam **RECOVERY (HERSTEL)** NIET verwijderen. De Herstellingspartitie is in de fabriek gemaakt en kan niet worden hersteld als u deze verwijdert. Breng uw Desktop PC naar een bevoegd ASUS-servicecentrum als u problemen ondervindt met het herstellingsproces.



### Ga als volgt te werk om de Herstellingspartitie te gebruiken:

1. Druk tijdens het opstarten op <F9>.
2. Druk op <Enter> om Windows-instellingen [EMS ingeschakeld] te selecteren.
3. Selecteer één van de volgende herstelopties.

#### **Systeemherstel:**

Met deze functie kunt u het systeem naar de standaard-fabrieksinstellingen herstellen.

#### **Back-up Systeemafbeelding:**

Met deze functie kunt u een back-up van de systeemafbeelding naar dvd-schijven branden. Deze kunt u later gebruiken om het systeem naar zijn standaardinstellingen te herstellen.

#### **Back-up Systeem-dvd:**

Met deze functie kunt u van de ondersteunings-dvd een back-upkopie maken.

4. Volg de instructies op het scherm om het herstelproces te voltooien.



Ga naar de ASUS-website op [www.asus.com](http://www.asus.com) voor bijgewerkte stuurprogramma's en hulpprogramma's.

## De Herstel-dvd (op geselecteerde modellen) gebruiken



---

Bereid naar instructies 1~3 lege schrijfbare dvd's voor om de Herstel-dvd te maken.

---



Verwijder de externe vaste schijf voordat u op uw Desktop PC een systeemherstel uitvoert. Volgens Microsoft kunt u belangrijke gegevens verliezen omdat Windows op de verkeerde schijfstation kan worden geïnstalleerd of omdat de onjuiste stationpartitie kan worden geformatteerd.

---

### Ga als volgt te werk om de Herstel-dvd te gebruiken:

1. Plaats de herstel-dvd in het optische station. Uw Desktop PC moet worden IN-geschakeld.
2. Herstart de Desktop PC en druk tijdens het opstarten op <F8> en selecteer het optische station (kan als "CD/DVD" zijn gelabeld) en druk op <Enter> om de Herstel-dvd te starten.
3. Selecteer OK om te beginnen met het herstellen van de afbeelding.
4. Selecteer OK om het systeemherstel te bevestigen.



---

Het herstellen zal uw vaste schijf overschrijven. Zorg dat u, voordat u het systeem herstelt, van al uw belangrijke gegevens een back-up maakt.

---

5. Volg de instructies op het scherm om het herstelproces te voltooien.



---

Tenzij u hiervoor instructies krijgt mag u de Herstelschijf NIET verwijderen tijdens het herstelproces want anders worden uw partities onbruikbaar.

---



---

Ga naar de ASUS-website op [www.asus.com](http://www.asus.com) voor bijgewerkte stuurprogramma's en hulpprogramma's.

---



# Hoofdstuk 7

## Problemen oplossen

### Problemen oplossen

Dit hoofdstuk presenteert enkele problemen die u kunt tegenkomen en de mogelijke oplossingen.

#### ? *Mijn computer kan niet worden ingeschakeld en de vermogen-LED op het voorpaneel brandt niet.*

- Controleer of uw computer goed is aangesloten.
- Controleer of de contactdoos werkt.
- Controleer of de voedingseenheid is ingeschakeld. Raadpleeg de sectie **Uw computer AAN/UIT-schakelen** in Hoofdstuk 1.

#### ? *Mijn computer blijft hangen.*

- Doe het volgende om de programma's die niet reageren, te sluiten:
  1. Druk gelijktijdig op de toetsen <Alt> + <Ctrl> + <Delete> op het toetsenbord en klik daarna op **Start Task Manger (Taakbeheer starten)**.
  2. Klik op het tabblad **Applications (Applicaties)**.
  3. Selecteer het programma dat niet reageert en klik daarna op **End Task (Taak beëindigen)**.
- Als het toetsenbord niet reageert. Houd de aan/uit-knop bovenop uw chassis ingedrukt totdat de computer uitschakelt. Druk daarna op de aan/uit-knop om het in te schakelen.

#### ? *Ik kan niet via de ASUS WLAN-kaart (alleen op geselecteerde modellen) verbinding maken met een draadloos netwerk?*

- Zorg dat u voor het draadloze netwerk waarmee u verbinding wilt maken, de juiste netwerkbeveiligingscode invoert.
- Sluit de externe antennes (optioneel) aan op de antenneconnectoren op de ASUS WLAN-kaart en plaats de antennes voor de beste draadloze prestaties, bovenop het chassis van uw computer.

#### ? *De pijltoetsen op het numerieke toetsenbord werken niet.*

Controleer of het Number Lock-LED uit is. Als de Number Lock-LED brandt, worden de toetsen op het numerieke toetsenbord alleen voor invoering van nummers gebruikt. Druk op de toets Number Lock om de LED uit te schakelen als u de pijltoetsen op het numerieke toetsenbord wilt gebruiken.

## ? *Geen weergave op het scherm.*

- Controleer of het scherm is ingeschakeld.
- Zorg dat uw scherm goed op de video-uitvoerpoort op uw computer is aangesloten.
- Als uw computer met een discrete grafische kaart wordt geleverd, dient u uw scherm op een video-uitvoerpoort op de discrete grafische kaart aan te sluiten.
- Controleer of er enige pennen van de videoconnector van het scherm zijn verbogen. Als u verbogen pennen ontdekt, dient u de videoconnector-kabel van het scherm te vervangen.
- Controleer of uw scherm juist in een voedingsbron is gestoken.
- Raadpleeg de documentatie die met uw scherm werd geleverd voor meer informatie over probleemoplossen.

## ? *Wanneer meerdere schermen worden gebruikt, heeft maar één scherm weergave.*

- Zorg dat beide schermen zijn ingeschakeld.
- Tijdens POST heeft alleen het scherm die op de VGA-poort is aangesloten, weergave. De dubbele schermfunctie werkt alleen onder Windows.
- Als in uw computer een grafische kaart is geïnstalleerd, dien u te verzekeren dat de schermen op de uitvoerpoorten van de grafische kaart zijn aangesloten.
- Controleer of de instellingen voor meervoudige weergave juist zijn. Raadpleeg de sectie **Meerdere externe schermen aansluiten** in Hoofdstuk 3 voor details.





## ? *Mijn computer kan mijn USB-opslagapparaat niet te vinden.*

- De eerste keer dat u uw USB-opslagapparaat op uw computer aansluit, installeert Windows er automatisch een stuurprogramma voor. Wacht even en ga naar Mijn computer om te controleren of het USB-opslagapparaat is gedetecteerd.
- Sluit uw USB-opslagapparaat op een andere computer aan om te zien of het USB-opslagapparaat beschadigd of defect is.

## ? *Ik wil wijzigingen aan de systeeminstellingen van mijn computer opslaan of ongedaan maken, zonder mijn persoonlijke bestanden of gegevens te beïnvloeden.*

Met de functie Windows®-systeemherstel kunt u veranderingen aan de systeeminstellingen van uw computer herstellen of ongedaan maken, zonder uw persoonlijke gegevens zoals documenten of foto's te beïnvloeden. Raadpleeg de sectie **Uw systeem herstellen** in Hoofdstuk 2 voor meer details.

### ? *Mijn luidsprekers produceren geen geluid.*

- Zorg dat u uw luidsprekers op de Poort lijn Uit (limoen) op het voor- of achterpaneel aansluit.
- Controleer of uw luidspreker op een elektrische bron is aangesloten en is ingeschakeld.
- Stel het volume van uw luidsprekers bij.
- Zorg dat het geluid van uw computersysteem niet is gedempt.
  - Als het is gedempt, wordt het volumepictogram als volgt weergegeven: . Om het systeemgeluid in te schakelen, klikt u vanuit het Windows-notificatiegebied op  en daarna op .
  - Als het niet wordt gedempt, klikt u op  en sleept u de schuifbalk om het volume bij te stellen.
- Sluit uw luidsprekers op een andere computer aan om te testen of de luidsprekers goed werken.

### ? *Het dvd-station kan geen disk lezen.*

- Controleer of de disk met het label opwaarts is geplaatst.
- Controleer of de disk in het midden van de la is geplaatst, vooral bij disks met een niet-standaard afmeting of vorm.
- Controleer of de disk is bekrast of beschadigd.

### ? *De uitwerpknop van het dvd-station reageert niet.*

1. Klik op  > **Computer**.
2. Klik met de rechtermuisknop op  DVD RW Drive en klik daarna vanuit het menu op **Eject (Uitwerpen)**.

## Voeding

Probleem	Mogelijke oorzaak	Actie
Geen voeding (de voedingsindicator is uit)	Onjuiste voedingsspanning	<ul style="list-style-type: none"><li>• Stel de schakelaar voor voedingspanning van uw computer in op de voedingsvereisten van uw gebied.</li><li>• Stel de spanningsinstellingen bij. Zorg dat de stroomkabel uit de contactdoos is getrokken.</li></ul>
	Uw computer is niet ingeschakeld.	Druk op het voorpaneel op de aan/uit-knop om te verzekeren dat uw computer is ingeschakeld.
	De stroomkabel van uw computer is niet goed aangesloten.	<ul style="list-style-type: none"><li>• Zorg dat de stroomkabel goed is aangesloten.</li><li>• Gebruik een andere compatibele stroomkabel.</li></ul>
	Problemen met PSU (Power supply unit, voedingseenheid)	Probeer een andere PSU op uw computer te installeren.

## Scherf

Probleem	Mogelijke oorzaak	Actie
Na het inschakelen van de computer is geen beelduitvoer (zwart scherm)	De signaalkabel is niet op de juiste VGA-poort op uw computer aangesloten.	<ul style="list-style-type: none"><li>• Sluit de signaalkabel op de juiste signaalpoort (onboard VGA- of discrete VGA-poort) aan.</li><li>• Als u een discrete VGA-kaart gebruikt, sluit u de signaalkabel aan op de discrete VGA-poort.</li></ul>
	Problemen signaalkabel	Probeer op een ander scherm aan te sluiten.



## LAN

Probleem	Mogelijke oorzaak	Actie
Kan geen toegang krijgen tot het internet.	De LAN-kabel is niet aangesloten.	Sluit de LAN-kabel aan op uw computer.
	Problemen LAN-kabel	Verzeker of de LAN-LED brandt. Zo niet, probeer een andere LAN-kabel. Als het nog niet werkt, dient u contact op te nemen met het ASUS-servicecentrum.
	Uw computer is niet goed op een router of hub aangesloten.	Verzeker of uw computer goed op een router of hub is aangesloten.
	Netwerkinstellingen	Neem contact op met uw internet service-provider (ISP) voor de juiste LAN-instellingen.
	Problemen door de antivirus-software veroorzaakt	Sluit de antivirus-software.
	Problemen stuurprogramma's	Installeer het LAN-stuurprogramma opnieuw

## Audio

Probleem	Mogelijke oorzaak	Actie
Geen audio	Luidspreker of koptelefoon is op de verkeerde poort aangesloten.	<ul style="list-style-type: none"> <li>• Raadpleeg de gebruikershandleiding van uw computer betreffende de juiste poort.</li> <li>• Verwijder en sluit de luidspreker opnieuw op uw computer aan.</li> </ul>
	Luidspreker of koptelefoon werkt niet.	Probeer een andere luidspreker of koptelefoon te gebruiken.
	De audiopoorten op de voor- en achterkant werken niet.	Probeer de audiopoorten op de voor- en achterkant. Als één poort faalt, dient u te controleren of de poort op een multi-kanaal is ingesteld.
	Problemen stuurprogramma's	Installeer het audio-stuurprogramma opnieuw

## Systemeem

Probleem	Mogelijke oorzaak	Actie
Systeemsnelheid is te langzaam	Er zijn te veel programma's werkzaam.	Sluit enkele programma's.
	Virusaanval op computer	<ul style="list-style-type: none"> <li>• Gebruik een antivirus-software om voor virussen te scannen en repareer uw computer.</li> <li>• Installeer het besturingssysteem opnieuw.</li> </ul>
Het systeem blijft vaak hangen of bevriest.	Storing station vaste schijf	<ul style="list-style-type: none"> <li>• Stuur het beschadigde station van de vaste schijf naar het ASUS-servicecentrum voor service.</li> <li>• Vervang met een nieuw station voor vaste schrijf.</li> </ul>
	Problemen geheugenmodule	<ul style="list-style-type: none"> <li>• Vervang met compatibele geheugenmodules.</li> <li>• Verwijder de extra geheugenmodules die u hebt geïnstalleerd en probeer opnieuw.</li> </ul>
	Er is niet genoeg luchtventilatie voor uw computer.	Verplaats uw computer naar een plek met betere luchtstroom.
	Incompatibele softwares zijn geïnstalleerd.	Installeer het besturingssysteem opnieuw en installeer compatibele softwares.

## CPU

Probleem	Mogelijke oorzaak	Actie
Meteen na het aanzetten van de computer is er te veel lawaai.	Uw computer is aan het opstarten.	Dit is normaal. De ventilatoren werken op volle snelheid als de computer opstart. De ventilator zal langzamer werken nadat de computer het besturingssysteem ingaat.
	De BIOS-instellingen zijn veranderd.	Herstel de BIOS naar de standaardinstellingen.
	Oude BIOS-versie	Werk de BIOS bij naar de nieuwste versie. Ga naar de site voor ASUS-ondersteuning op <a href="http://support.asus.com">http://support.asus.com</a> om de nieuwste BIOS-versies te downloaden.
Computer is te luidruchtig tijdens het gebruik.	De CPU-ventilator is vervangen.	Zorg dat u een compatibele of door ASUS aangeraden CPU-ventilator gebruikt.
	Er is niet genoeg luchtventilatie voor de computer.	Verplaats uw computer naar een plek met betere luchtstroom.
	De systeemtemperatuur is te hoog.	<ul style="list-style-type: none"><li>• Werk de BIOS bij.</li><li>• Als u weet hoe het moederbord opnieuw te installeren, dient u de interne ruimte van de chassis te proberen reinigen.</li></ul>



Als het probleem aanhoudt, dient u de garantietaal van uw Desktop PC te raadplegen en contact op te nemen met het ASUS-servicecentrum. Ga naar de site voor ASUS-ondersteuning op <http://support.asus.com> voor informatie betreffende het servicecentrum.

## ASUS contact informatie

### ASUSTeK COMPUTER INC.

Adres 15 Li-Te Road, Peitou, Taipei, Taiwan 11259  
Telefoon +886-2-2894-3447  
Fax +886-2-2890-7798  
E-mail info@asus.com.tw  
Web site www.asus.com.tw

#### *Technisch Ondersteuning*

Telefoon +86-21-38429911  
Online ondersteuning support.asus.com

### ASUS COMPUTER INTERNATIONAL (America)

Adres 800 Corporate Way, Fremont, CA 94539, USA  
Telefoon +1-812-282-3777  
Fax +1-510-608-4555  
Web site usa.asus.com

#### *Technisch Ondersteuning*

Telefoon +1-886-678-3688  
Fax ondersteuning +1-812-284-0883  
Online support support.asus.com

### ASUS COMPUTER GmbH (Germany and Austria)

Adres Harkort Str. 21-23, D-40880 Ratingen, Germany  
Fax +49-2102-959911  
Web site www.asus.de  
Online contact www.asus.de/sales

#### *Technisch Ondersteuning*

Telefoon +49-1805-010923\*  
Fax ondersteuning +49-2102-9599-11\*  
Online ondersteuning support.asus.com

**\*EUR 0,14/ minuut vanaf een vaste Duitse landlijn; EUR 0,42/ minuut vanaf een mobiele telefoon.**

<b>Fabrikant</b>	ASUSTeK Computer Inc. Tel: +886-2-2894-3447 Adres: No. 150, LI-TE RD., PEITOU, TAIPEI 112, TAIWAN R.O.C
<b>Erkende vertegenwoordiger in Europa</b>	ASUSTeK Computer GmbH Adres: HARKORT STR. 21-23, 40880 RATINGEN, GERMANY



# PC de Secretária ASUS Essentio CM6331, CM6431, and CM6731

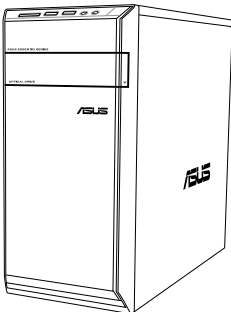

**CM6331**

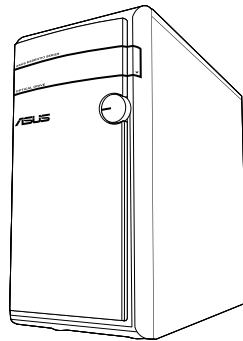

**CM6431**

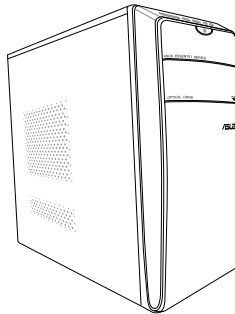

**CM6731**

## Manual do Utilizador

PG7144

Primeira edição

Março 2012

**Copyright © 2012 ASUSTeK Computer Inc. Reservados todos os direitos.**

Nenhuma parte deste manual, incluindo os produtos e software aqui descritos, pode ser reproduzida, transmitida, transcrita, armazenada num sistema de recuperação, ou traduzida para outro idioma por qualquer forma ou por quaisquer meios, excepto a documentação mantida pelo comprador como cópia de segurança, sem o consentimento expresso e por escrito da ASUSTeK COMPUTER INC. ("ASUS").

A garantia do produto ou a manutenção não será alargada se: (1) o produto for reparado, modificado ou alterado, a não ser que tal reparação, modificação ou alteração seja autorizada por escrito pela ASUS; ou (2) caso o número de série do produto tenha sido apagado ou esteja em falta.

A ASUS FORNECE ESTE MANUAL "TAL COMO ESTÁ" SEM QUALQUER TIPO DE GARANTIA QUER EXPRESSA QUER IMPLÍCITA, INCLUINDO MAS NÃO LIMITADA ÀS GARANTIAS IMPLÍCITAS OU CONDIÇÕES DE PRÁTICAS COMERCIAIS OU ADEQUABILIDADE PARA UM DETERMINADO FIM. EM CIRCUNSTÂNCIA ALGUMA PODE A ASUS, SEUS DIRECTORES, OFICIAIS, EMPREGADOS OU AGENTES SER RESPONSABILIZADA POR QUAISQUER DANOS INDIRECTOS, ESPECIAIS, ACIDENTAIS OU CONSEQUENTES. (INCLUINDO DANOS PELA PERDA DE LUCROS, PERDA DE NEGÓCIO, PERDA DE UTILIZAÇÃO OU DE DADOS, INTERRUPTÃO DA ACTIVIDADE, ETC.) MESMO QUE A ASUS TENHA SIDO ALERTADA PARA A POSSIBILIDADE DE OCORRÊNCIA DE TAIS DANOS, RESULTANTES DE QUALQUER DEFEITO OU ERRO NESTE MANUAL OU NO PRODUTO.

AS ESPECIFICAÇÕES E INFORMAÇÕES CONTIDAS NESTE MANUAL SÃO FORNECIDAS APENAS PARA FINS INFORMATIVOS E ESTÃO SUJEITAS A ALTERAÇÃO EM QUALQUER ALTURA SEM AVISO PRÉVIO, NÃO CONSTITUINDO QUALQUER OBRIGAÇÃO POR PARTE DA ASUS. A ASUS NÃO ASSUME QUALQUER RESPONSABILIDADE POR QUAISQUER ERROS OU IMPRECIÇÕES QUE POSSAM APARECER NESTE MANUAL, INCLUINDO OS PRODUTOS E SOFTWARE NELE DESCRITOS.

Os nomes dos produtos e das empresas mencionados neste manual podem ou não ser marcas registadas ou estarem protegidos por direitos de autor que pertencem às respectivas empresas. Estes nomes são aqui utilizados apenas para fins de identificação ou explicação, para benefício dos proprietários e sem qualquer intenção de violação dos direitos de autor.

# Índice

Avisos .....	415
Informações de segurança .....	417
Convenções usadas neste guia.....	418
Onde encontrar mais informações.....	418
Conteúdo da embalagem .....	419

## **Capítulo 1 Começar a utilizar**

Bem-vindo!.....	421
Conheça o seu computador.....	421
Instalar o computador.....	426
Ligar/Desligar o computador.....	429

## **Capítulo 2 Utilizar o Windows® 7**

Arrancar pela primeira vez.....	431
Utilizar o ambiente de trabalho do Windows® 7.....	432
Gerir os seus ficheiros e pastas .....	434
Restaurar o seu sistema.....	436
Proteger o seu computador .....	437
Obter Ajuda e Suporte do Windows®.....	438

## **Capítulo 3 Ligar dispositivos ao computador**

Ligar um dispositivo de armazenamento USB.....	439
Ligar um microfone e altifalantes.....	440
Ligar vários monitores externos.....	443

## **Capítulo 4 Utilizar o computador**

Postura adequada ao utilizar o seu PC de Secretária.....	445
Utilizar o leitor de cartões de memória .....	446
Utilizar a unidade óptica .....	447

## **Capítulo 5 Ligar à Internet**

Ligação com fios.....	451
Ligação sem fios (apenas em alguns modelos) .....	453

# Índice

## **Capítulo 6 Utilizar os utilitários**

ASUS AI Suite II.....	455
ASUS AI Manager.....	461
Ai Charger.....	463
ASUS WebStorage.....	464
ASUS Easy Update.....	466
Nero 9.....	467
Recuperar o seu sistema.....	468

## **Capítulo 7 Resolução de problemas**

Resolução de problemas.....	471
-----------------------------	-----



## Avisos

### REACH

Cumprindo o quadro regulamentar REACH (Registo, Avaliação, Autorização e Restrição dos Produtos Químicos), divulgamos as substâncias químicas incluídas nos nossos produtos no Web site ASUS REACH em <http://csr.asus.com/english/REACH.htm>

### Declaração da Comissão Federal de Comunicações

Este dispositivo está em conformidade com o Artigo 15º das Normas da FCC. O seu funcionamento está sujeito às duas condições seguintes:

- Este dispositivo não poderá causar interferências prejudiciais e,
- Este dispositivo deverá aceitar quaisquer tipo de interferências recebidas, incluindo interferências que possam causar um funcionamento indesejado.

Este equipamento foi testado e é compatível com os limites estipulados para um dispositivo digital de Classe B, segundo o Artigo 15º das Normas da FCC. Estes limites foram concebidos para proporcionar uma protecção razoável contra interferências prejudiciais numa instalação doméstica. Este equipamento gera, usa e pode irradiar energia de radiofrequência e, se não instalado e usado de acordo com as instruções do fabricante, pode causar interferências prejudiciais às comunicações de rádio. No entanto, não existe qualquer garantia de que as interferências não ocorram numa determinada instalação. Caso este equipamento cause interferências prejudiciais à recepção de rádio ou televisão, o que pode ser determinado desligando e ligando o aparelho, o utilizador deverá tentar corrigir as interferências adoptando uma ou mais das seguintes medidas:

- Reorientar ou deslocar a antena receptora.
- Aumentar a distância entre o equipamento e o dispositivo receptor.
- Ligar o equipamento a uma tomada num circuito diferente daquele ao qual o dispositivo receptor está ligado.
- Consultar o revendedor ou um técnico de rádio/TV experiente para obter ajuda.



---

É necessária a utilização de cabos blindados para ligação do monitor à placa gráfica de forma a respeitar as regulamentações da FCC. Quaisquer alterações ou modificações a esta unidade não aprovadas expressamente pela parte responsável pela conformidade poderão impedir o utilizador de operar este equipamento.

---

## Aviso de exposição a RF

Este equipamento deve ser instalado e utilizado de acordo com as instruções fornecidas e a(s) antena(s) usada(s) neste transmissor deve(m) ser instalada(s) para fornecer uma distância de separação mínima de 20 cm de todas as pessoas e não deve(m) ser colocada(s) ou utilizada(s) em conjunto com qualquer outra antena ou transmissor. Os utilizadores finais e instaladores devem seguir as instruções de instalação da antena e as condições de utilização do transmissor para satisfazer a conformidade de exposição a RF.

## Declaração do Departamento de Comunicações do Canadá

Este equipamento digital não excede os limites da Classe B para emissões de ruído de rádio para um equipamento digital, conforme definido pela Regulamentação de Interferências de Rádio do Departamento de Comunicações do Canadá.

Este equipamento digital de classe B está em conformidade com a norma canadiana ICES-003.

## Aviso de Produto da Macrovision Corporation

Este produto incorpora tecnologia protegida por direitos de autor ao abrigo de patentes dos E.U.A. e outros direitos de propriedade intelectual detidos pela Macrovision Corporation e outros detentores de direitos. A utilização desta tecnologia protegida por direitos de autor deverá ser autorizada pela Macrovision Corporation e destina-se apenas a utilização doméstica e outras utilizações limitadas de visualização **com excepção de outras disposições autorizadas pela Macrovision Corporation**. A desmontagem e reengenharia são proibidas.

### *Aviso para baterias de íões de lítio*

**ATENÇÃO:** Perigo de explosão se a bateria for substituída incorrectamente. Substitua apenas por uma bateria do mesmo tipo ou de tipo equivalente recomendada pelo fabricante. Elimine as baterias usadas de acordo com as instruções do fabricante.

## Serviços de devolução

Os programas de reciclagem e de devolução da ASUS resultam do nosso compromisso de elevar os padrões de protecção do nosso ambiente. Oferecemos soluções para que os nossos clientes possam reciclar de forma responsável os nossos produtos, baterias e outros componentes, assim como os materiais de embalagem. Visite a página <http://csr.asus.com/english/Takeback.htm> para obter informações relativas ao processo de reciclagem nas

## Informações de segurança



Desligue o cabo de alimentação AC e todos os periféricos antes de efectuar a limpeza. Limpe o PC de Secretária com uma esponja de celulose limpa ou um pano de camurça embebido com uma solução de detergente não-abrasivo e algumas gotas de água tépida e depois remova quaisquer restos de humidade com um pano seco.

- **NÃO** coloque o computador em superfícies irregulares ou instáveis. Envie para reparação se a caixa se encontrar danificada.
- **NÃO** exponha o computador ambientes com sujidade ou pó. **NÃO** utilize o computador se existir alguma fuga de gás.
- **NÃO** coloque nem deixe cair objectos em cima do equipamento e não introduza quaisquer objectos estranhos no PC de Secretária.
- **NÃO** exponha o equipamento a fortes campos magnéticos ou eléctricos.
- **NÃO** exponha o equipamento nem o utilize próximo de líquidos, chuva ou humidade. **NÃO** utilize o modem durante tempestades eléctricas.
- Aviso de segurança para a bateria: **NÃO** atire a bateria para o fogo. **NÃO** provoque curto-circuito nos contactos. **NÃO** desmonte a bateria.
- Utilize este equipamento em ambientes com temperaturas entre 0°C (32°F) e 35°C (95°F).
- **NÃO** tape os orifícios de ventilação do PC de Secretária para evitar o sobreaquecimento do sistema.
- **NÃO** utilize cabos de alimentação, acessórios ou outros periféricos danificados.
- Para evitar o risco de choque eléctrico, desligue o cabo de alimentação da tomada eléctrica antes de deslocar o sistema.
- Procure ajuda profissional antes de utilizar um adaptador ou tomada de extensão. Esses dispositivos podem interromper o circuito de ligação à terra.
- Certifique-se de que a sua fonte de alimentação está definida para a tensão correcta na sua área. Se não tem certeza sobre a tensão da tomada eléctrica que está a utilizar, contacte a sua empresa de fornecimento de energia.
- Se a fonte de alimentação estiver avariada, não tente repará-la por si próprio. Contacte um técnico qualificado ou o seu revendedor.

## Convenções usadas neste guia

Para garantir que realiza certas tarefas adequadamente, atente nos seguintes símbolos usados ao longo deste manual.



**PERIGO/AVISO:** Informações para evitar ferimentos ao tentar realizar uma tarefa.



**ATENÇÃO:** Informações para evitar danos nos componentes ao tentar realizar uma tarefa.



**IMPORTANTE:** Instruções que DEVE seguir para realizar uma tarefa.



**NOTA:** Sugestões e informações adicionais que ajudam a realizar uma tarefa.

## Onde encontrar mais informações

Consulte as seguintes fontes para obter informações adicionais e actualizações do produto e do software.









### Web site da ASUS

O Web site da ASUS oferece informações actualizadas acerca dos produtos de hardware e software da ASUS. Consulte o Web site da ASUS [www.asus.com](http://www.asus.com).

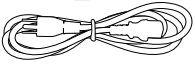
### Apoio técnico local da ASUS

Visite o Web site da ASUS em <http://support.asus.com/contact> para obter informações acerca do Centro de Assistência Técnica local.

## Conteúdo da embalagem

		
PC de Secretária ASUS Essentio	Teclado x1	Rato x1
		
Cabo de alimentação x1	Guia de instalação x1	Certificado de garantia x1
		
DVD de software de gravação Nero 9 x1	DVD de Suporte (opcional) x1 DVD de Recuperação (opcional) x1	Antena (opcional) x 1



- Contacte o seu revendedor se algum dos itens acima indicados estiver danificado ou em falta.
- Os itens ilustrados acima servem apenas como referência. As especificações reais do produto poderão variar de acordo com os diferentes modelos.



# Capítulo 1

## Começar a utilizar

### Bem-vindo!

Obrigado por ter adquirido o PC de Secretária ASUS Essentio!

O PC de Secretária ASUS Essentio oferece desempenho de última geração, extrema fiabilidade e utilitários centrados no utilizador. Todos estes valores estão condensados numa caixa atraente e futurista.



Leia o Certificado de Garantia da ASUS antes de utilizar o seu PC de Secretária da ASUS.

### Conheça o seu computador



As ilustrações servem apenas como referência. As portas, as suas localizações e a cor do chassis poderão variar de acordo com os diferentes modelos.

### Painel frontal

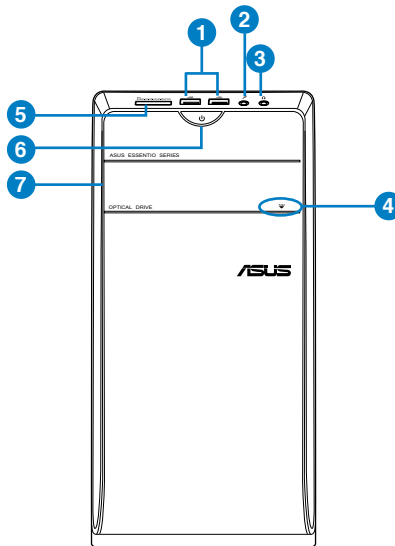

CM6731

1. **Portas USB 2.0.** Estas portas de Barramento de Série Universal 2.0 (USB 2.0) ligam a dispositivos USB 2.0 como, ratos, impressoras, scanners, câmaras, PDA e outros.
2. **Porta de microfone.** Esta porta liga a um microfone.
3. **Porta de auscultadores.** Esta porta liga a auscultadores ou altifalantes.
4. **Botão de ejeção da unidade de disco óptico.** Prima este botão para ejectar o tabuleiro da unidade de disco óptico.
5. **Ranhura para cartões MultiMediaCard (MMC)/xD-Picture (XD)/Secure Digital™ (SD)/High Capacity Secure Digital™ (SDHC)/Memory Stick Pro™ (MS/PRO).** Insira um cartão de memória suportado nesta ranhura.
6. **Botão de alimentação.** Prima este botão para ligar o computador.
7. **Compartimento da unidade de disco óptico.** Existe uma unidade de disco óptico neste compartimento.

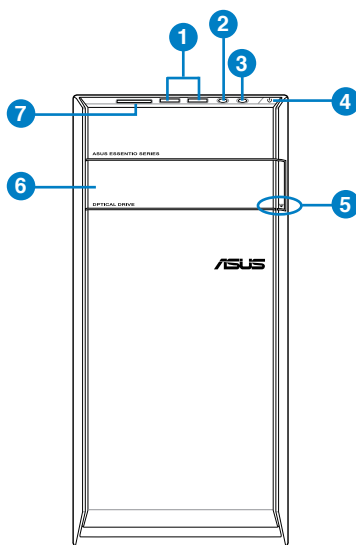

CM6331

1. **Portas USB 2.0.** Estas portas de Barramento de Série Universal 2.0 (USB 2.0) ligam a dispositivos USB 2.0 como, ratos, impressoras, scanners, câmaras, PDA e outros.
2. **Porta de microfone.** Esta porta liga a um microfone.
3. **Porta de auscultadores.** Esta porta liga a auscultadores ou altifalantes.
4. **Botão de alimentação.** Prima este botão para ligar o computador.
5. **Botão de ejeção da unidade de disco óptico.** Prima este botão para ejectar o tabuleiro da unidade de disco óptico.



6. **Compartimento da unidade de disco óptico.** Existe uma unidade de disco óptico neste compartimento.
7. **Ranhura para cartões MultiMediaCard (MMC)/xD-Picture (XD)/Secure Digital™ (SD)/High Capacity Secure Digital™ (SDHC)/Memory Stick Pro™ (MS/PRO).** Insira um cartão de memória suportado nesta ranhura.

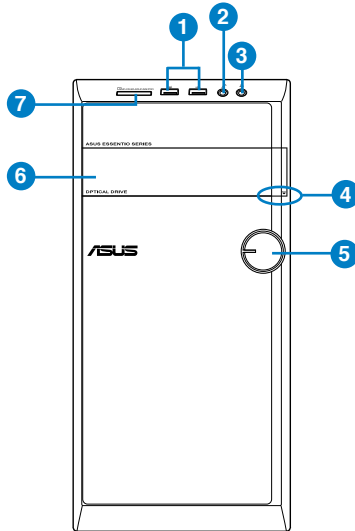

CM6431

1. **Portas USB 2.0.** Estas portas de Barramento de Série Universal 2.0 (USB 2.0) ligam a dispositivos USB 2.0 como, ratos, impressoras, scanners, câmaras, PDA e outros.
2. **Porta de microfone.** Esta porta liga a um microfone.
3. **Porta de auscultadores.** Esta porta liga a auscultadores ou altifalantes.
4. **Botão de ejeção da unidade de disco óptico.** Prima este botão para ejectar o tabuleiro da unidade de disco óptico.
5. **Botão de alimentação.** Prima este botão para ligar o computador.
6. **Compartimento da unidade de disco óptico.** Existe uma unidade de disco óptico neste compartimento.
7. **Ranhura para cartões MultiMediaCard (MMC)/xD-Picture (XD)/Secure Digital™ (SD)/High Capacity Secure Digital™ (SDHC)/Memory Stick Pro™ (MS/PRO).** Insira um cartão de memória suportado nesta ranhura.

## Painel traseiro

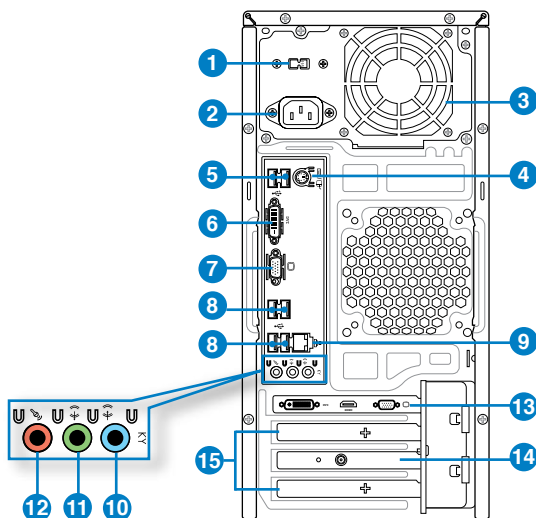
**CM6331, CM6431,  
CM6731**

1. **Interruptor de selecção de tensão.** Interruptor para seleccionar a tensão de entrada apropriada para o sistema.
2. **Conector de alimentação.** Ligue o cabo de alimentação a este conector.
3. **Orifícios de ventilação.** Estes orifícios permitem a ventilação.



NÃO bloqueie os orifícios de ventilação do chassis. Disponibilize sempre uma ventilação adequada para o computador.

4. **Porta Combo para Teclado / Rato PS/2 (roxo).** Esta porta destina-se a um teclado ou rato PS/2.
5. **Portas USB 2.0.** Estas portas de Barramento de Série Universal 2.0 (USB 2.0) ligam a dispositivos USB 2.0 como, ratos, impressoras, scanners, câmaras, PDA e outros.
6. **Porta DVI-D.** Esta porta destina-se à ligação de qualquer dispositivo compatível com DVI-D e está em conformidade com o protocolo HDCP, permitindo reprodução de DVD HD, Blu-ray e outros conteúdo protegidos.

7. **Porta VGA.** Esta porta destina-se à ligação de dispositivos compatíveis com VGA como, por exemplo, um monitor VGA.
8. **Portas USB 2.0.** Estas portas de Barramento de Série Universal 2.0 (USB 2.0) ligam a dispositivos USB 2.0 como, ratos, impressoras, scanners, câmaras, PDA e outros.
9. **Portas LAN (RJ-45).** Esta porta permite a ligação Gigabit a uma Rede Local (LAN) através de um concentrador de rede.

**Indicações LED da porta LAN**

Activity/Link LED		Speed LED	
Status	Description	Status	Description
OFF	No link	OFF	10Mbps connection
ORANGE	Linked	ORANGE	100Mbps connection
BLINKING	Data activity	GREEN	1Gbps connection

LED ACT/ LED DE VE-LIGACÃO LOCIDADE

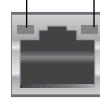

Porta LAN

10. **Porta entrada de linha (azul claro).** Esta porta liga a um leitor de cassetes, CD, DVD ou a outras fontes de áudio.sources.
11. **Porta saída de linha (verde lima).** Esta porta liga a auscultadores ou altifalantes. Numa configuração de áudio de 4, 6 ou 8 canais, esta porta actua como Saída de Altifalantes Frontais.
12. **Porta de microfone (rosa).** Esta porta liga a um microfone.



Consulte a tabela de configuração de áudio apresentada abaixo para obter informações acerca da função das portas de áudio num configuração de 2, 4, 6, ou 8 canais.

**Configuração de áudio de 2, 4, 6, ou 8 canais**

Porta	Auscultadores 2 canais	4 canais	6 canais	8 canais
Azul claro (Painel traseiro)	Entrada de linha	Saída de altifalantes traseiros	Saída de altifalantes traseiros	Saída de altifalantes traseiros
Verde lima (Painel traseiro)	Saída de linha	Saída de altifalantes frontais	Saída de altifalantes frontais	Saída de altifalantes frontais
Rosa (Painel traseiro)	Entrada de microfone	Entrada de microfone	Graves-Centro	Graves-Centro
Verde lima (Painel traseiro)	-	-	-	Saída de altifalantes laterais



**Para configurar uma saída de áudio de 8 canais:**

Utilize um chassis com o módulo de áudio HD no painel frontal para suportar uma saída de áudio de 8 canais.

13. **Placa Gráfica ASUS (apenas em alguns modelos).** As portas de saída de monitor desta Placa Gráfica ASUS opcional poderão variar de acordo com os diferentes modelos.
14. **Placa Gráfica ASUS (apenas em alguns modelos).** As portas de saída de monitor desta Placa Gráfica ASUS opcional poderão variar de acordo com os diferentes modelos.
15. **Tampa da ranhura de expansão.** Remova a tampa da ranhura de expansão quando instalar uma placa de expansão.

## Instalar o computador

Esta secção irá ajudá-lo na ligação dos principais dispositivos como, um monitor externo, um teclado, um rato e o cabo de alimentação ao seu computador.

### Ligar um monitor externo

#### Utilizando a Placa Gráfica ASUS (apenas em alguns modelos)

Ligue o seu monitor à porta de saída de monitor na Placa Gráfica ASUS dedicada.

#### Para ligar um monitor externo utilizando a Placa Gráfica ASUS:

1. Ligue um monitor à porta de saída de monitor na Placa Gráfica ASUS.
2. Ligue o monitor a uma fonte de alimentação.



As portas de saída de monitor da Placa Gráfica ASUS poderão variar de acordo com os diferentes modelos.

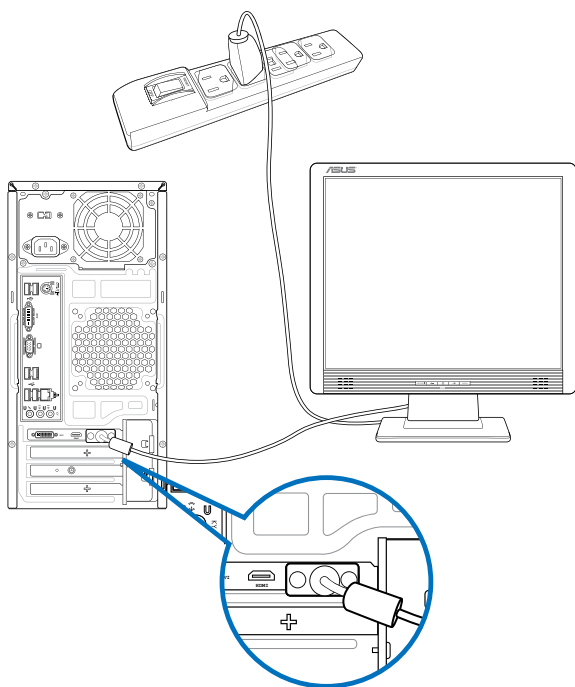

## Utilizando as portas de saída de monitor incorporadas

Ligue o seu monitor à porta de saída de monitor incorporada.

**Para ligar um monitor externo utilizando as portas de saída de monitor incorporadas:**

1. Ligue um monitor VGA à porta VGA ou um monitor DVI-D à porta DVI-D ou um monitor HDMI à porta HDMI no painel traseiro do computador.
2. Ligue o monitor a uma fonte de alimentação.

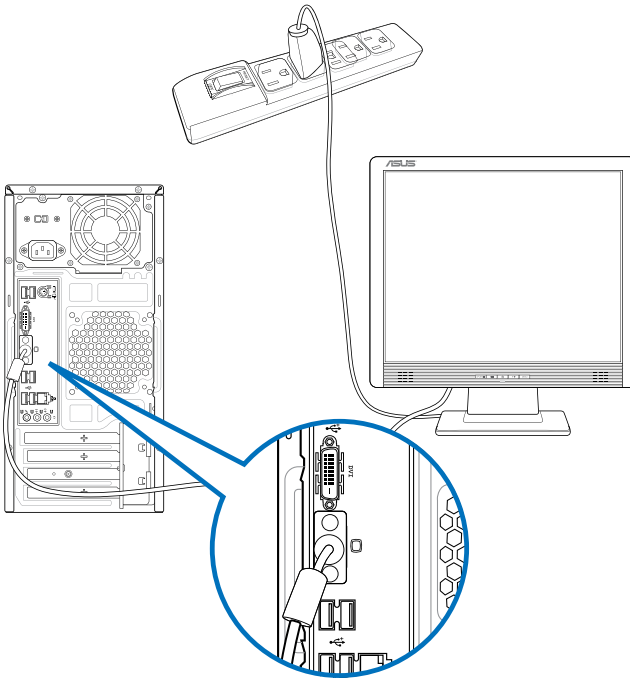

- Se o seu computador estiver equipado com uma Placa Gráfica ASUS, essa placa gráfica estará definida como o dispositivo de visualização principal no BIOS. Por conseguinte, ligue o seu monitor à porta de saída de monitor da placa gráfica.
- Para ligar vários monitores externos ao seu computador, consulte a secção **Ligar vários monitores externos** no Capítulo 3 deste manual, para obter mais detalhes.

## Ligar um teclado USB e um rato USB

Ligue um teclado USB e um rato USB às portas USB existentes no painel traseiro do computador.

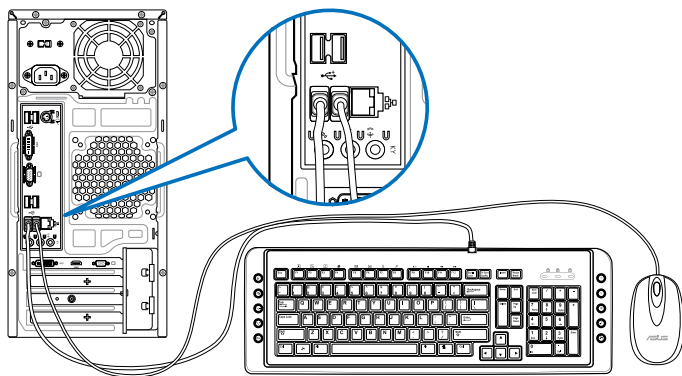

## Ligar o cabo de alimentação

Ligue uma extremidade do cabo de alimentação ao conector de alimentação existente no painel traseiro do computador e a outra extremidade a uma fonte de alimentação.

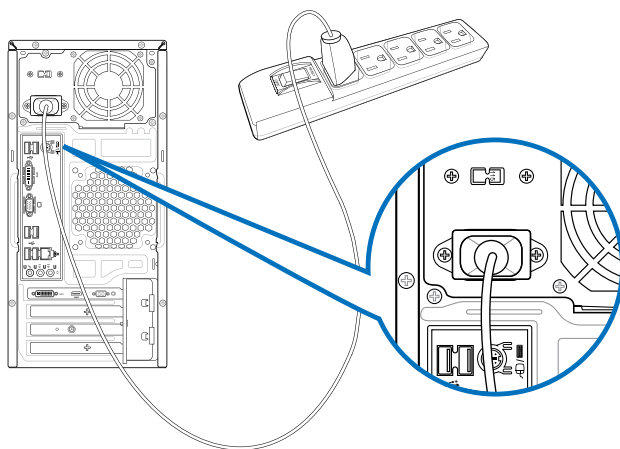

## Ligar/Desligar o computador

Esta secção descreve como ligar/desligar o computador após a sua instalação.

### Ligar o computador

Para ligar o computador:

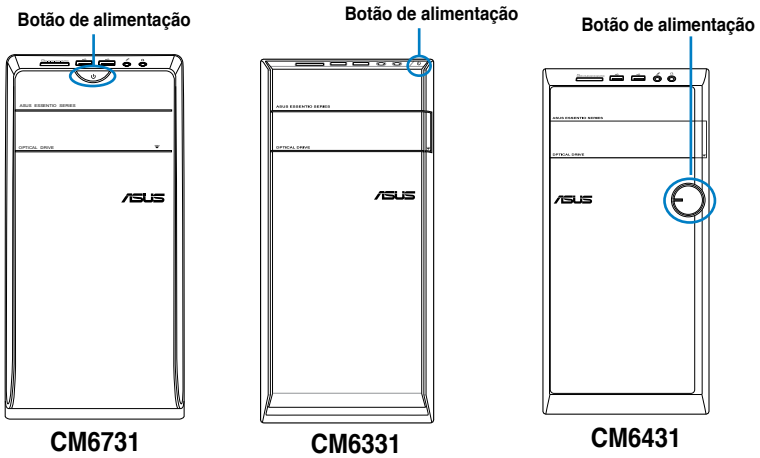

1. Ligue o seu monitor.
2. Prima o interruptor de alimentação.
3. Prima o botão de alimentação no computador.



4. Aguarde que o sistema operativo carregue automaticamente.

### Desligar o computador

Para desligar o computador:

1. Feche todas as aplicações em execução.
2. Clique em  no ambiente de trabalho do Windows®.
3. Clique em  para encerrar o sistema operativo.





# Capítulo 2

## Utilizar o Windows® 7

### Arrancar pela primeira vez

Quando arrancar o seu computador pela primeira vez, serão apresentados vários ecrãs para o ajudar a configurar as definições básicas do sistema operativo Windows® 7.

#### Para arrancar pela primeira vez:

1. Ligue o seu computador. Aguarde alguns minutos até que seja apresentado o ecrã **Configurar o Windows**.
2. Na lista pendente, seleccione o seu idioma. Clique em **Seguinte**.
3. Nas listas pendentes, seleccione o seu **País ou região**, **Hora e moeda** e **Esquema do teclado**. Clique em **Seguinte**.
4. Introduza nomes exclusivos para o **nome de utilizador** e **nome do computador**. Clique em **Seguinte**.
5. Introduza as informações necessárias para definir a sua palavra-passe e depois clique em **Seguinte**. Poderá também clicar em **Seguinte** para ignorar este passo sem introduzir quaisquer informações.



---

Se desejar configurar uma palavra-passe para a sua conta mais tarde, consulte a secção **Configurar uma conta de utilizador e palavra-passe** neste capítulo.

---

6. Leia atentamente os termos de licenciamento. Marque a opção **Aceito os termos de licenciamento** e clique em **Seguinte**.
7. Seleccione **Utilizar definições recomendadas** ou **Instalar apenas actualizações importantes** para configurar as definições de segurança do seu computador. Para ignorar este passo, seleccione **Perguntar depois**.
8. Reveja as definições de data e hora. Clique em **Seguinte**. O sistema irá carregar as novas definições e reiniciar. Poderá então começar a utilizar o seu computador.

## Utilizar o ambiente de trabalho do Windows® 7



---

Clique no ícone Iniciar  > Ajuda e Suporte para obter mais informações acerca do Windows® 7.

---

### Utilizar o menu Iniciar

O menu Iniciar dá acesso a programas, utilitários e outros itens úteis no seu computador. Oferece também mais informações acerca do Windows 7 através da sua funcionalidade **Ajuda e Suporte**.

### Executar itens a partir do menu Iniciar

**Para executar itens a partir do menu Iniciar:**

1. Na barra de tarefas do Windows®, clique no ícone Iniciar .
2. No menu Iniciar, seleccione o item que deseja executar.



---

Poderá afixar programas que deseja apresentar permanentemente no menu Iniciar. Para mais detalhes, consulte a secção **Afixar programas no menu Iniciar ou na barra de tarefas** neste capítulo.

---

### Utilizar o item Introdução

O item **Introdução** no menu Iniciar contém informações acerca de algumas tarefas básicas como, personalizar o Windows®, adicionar novos utilizadores e transferir ficheiros, para o ajudar a familiarizar-se com o Windows® 7.

**Para utilizar o item Introdução:**

1. Na barra de tarefas do Windows®, clique no ícone Iniciar  para aceder ao menu Iniciar.
2. Seleccione **Introdução**. Será apresentada a lista de tarefas disponíveis.
3. Seleccione a tarefa que deseja executar.

### Utilizar a barra de tarefas

A barra de tarefas permite-lhe executar e gerir programas ou itens instalados no seu computador.

### Executar um programa a partir da barra de tarefas

**Para executar um programa a partir da barra de tarefas:**

- Na barra de tarefas do Windows®, clique num ícone para o executar. Clique novamente no ícone para ocultar o programa.



---

Poderá afixar programas que deseja apresentar permanentemente na barra de tarefas. Para mais detalhes, consulte a secção **Afixar programas no menu Iniciar ou na barra de tarefas** neste capítulo.

---

## Afixar itens nas listas de atalhos

Quando clicar com o botão direito num ícone na barra de tarefas, será apresentada uma lista de atalhos para lhe oferecer um acesso rápido a acções relacionadas com o programa ou item. Poderá afixar itens na lista de atalhos como, Web sites favoritos, pastas ou unidades visitas frequentemente ou ficheiros multimédia reproduzidos recentemente.

### Para afixar itens à lista de atalhos:

1. Na barra de tarefas, clique com o botão direito num ícone.
2. A partir da lista de atalhos, clique com o botão direito no item que deseja afixar e depois seleccione **Afixar nesta lista**.

## Remover itens da lista de atalhos

### Para remover itens da lista de atalhos:

1. Na barra de tarefas, clique com o botão direito num ícone.
2. A partir da lista de atalhos, clique com o botão direito no item que deseja remover e depois seleccione **Remover desta lista**.

## Afixar programas no menu Iniciar ou na barra de tarefas

### Para afixar programas no menu Iniciar ou na barra de tarefas:

1. Na barra de tarefas do Windows®, clique no ícone Iniciar  para aceder ao menu Iniciar.
2. Clique com o botão direito no item que deseja afixar no menu Iniciar ou na barra de tarefas.
3. Seleccione **Afixar na Barra de Tarefas** ou **Afixar no Menu Iniciar**.



---

Poderá também clicar com o botão direito no ícone de um programa em execução na barra de tarefas e seleccionar **Afixar este programa na barra de tarefas**.

---

## Remover programas do menu Iniciar

### Para remover programas do menu Iniciar:

1. Na barra de tarefas do Windows®, clique no ícone Iniciar  para aceder ao menu Iniciar.
2. No menu Iniciar, clique com o botão direito no programa que deseja remover e depois seleccione **Remover desta lista**.



## Remover programas da barra de tarefas

### Para remover programas da barra de tarefas:

1. Na barra de tarefas, clique com o botão direito no programa que deseja remover da barra de tarefas e depois seleccione **Remover este programa da barra de tarefas**.

## Utilizar a área de notificação

Por predefinição, a área de notificação mostra estes três ícones:

	<p><b>Notificação do Centro de Acção</b></p> <p>Clique neste ícone para apresentar todas as mensagens de alerta/notificações e abrir o Centro de Acção do Windows®.</p>
	<p><b>Ligação de rede</b></p> <p>Este ícone exibe o estado da ligação e a força do sinal da ligação de rede com ou sem fios.</p>
	<p><b>Volume</b></p> <p>Clique neste ícone para ajustar o volume.</p>

### Apresentar uma notificação de alerta

Para apresentar uma notificação de alerta:

- Clique no ícone de Notificação  e depois clique na mensagem para a abrir.



Para mais detalhes, consulte a secção **Utilizar o Centro de Acção do Windows®** neste capítulo.

### Personalizar ícones e notificações

Pode optar por mostrar ou ocultar os ícones e notificações na barra de tarefas ou na área de notificação.

Para personalizar ícones e notificações:

1. Na área de notificação, clique no ícone da seta .
2. Clique em **Personalizar**.
3. Na lista pendente, seleccione os comportamentos para os ícones que deseja personalizar.

## Gerir os seus ficheiros e pastas

### Utilizar o Explorador do Windows®

O Explorador do Windows® permite-lhe visualizar, gerir e organizar os seus ficheiros e pastas.

#### Abrir o Explorador do Windows®

Para abrir o Explorador do Windows:

1. Na barra de tarefas do Windows®, clique no ícone Iniciar  para aceder ao menu Iniciar.
2. Clique em **Computador** para abrir o Explorador do Windows.

## Explorar ficheiros e pastas

### Para explorar ficheiros e pastas:

1. Abra o Explorador do Windows.
2. No painéis de navegação ou de vista, procure a localização dos seus dados.
3. Na barra de endereço, clique na seta para apresentar o conteúdo da unidade ou pasta.

## Personalizar a vista de ficheiros/pastas

### Para personalizar a vista de ficheiros/pastas:

1. Abra o Explorador do Windows.
2. No painel de navegação, seleccione a localização dos seus dados.
3. Na barra de ferramentas, clique no ícone de Vista .
4. Na menu de Vista, desloque o cursor para seleccionar como deseja ver o ficheiro/pasta.



---

Poderá também clicar com o botão direito do rato no painel de Vista, clicar em **Ver**, e seleccionar o tipo de vista que deseja.

---

## Dispor os seus ficheiros

### Para dispor os seus ficheiros:

1. Abra o Explorador do Windows.
2. Clique no campo **Dispor por**, para exibir a lista pendente.
3. Seleccione o tipo de disposição preferida.

## Ordenar os seus ficheiros

### Para ordenar os seus ficheiros:

1. Abra o Explorador do Windows.
2. Clique com o botão direito em qualquer local do painel de Vista.
3. No menu apresentado, seleccione **Ordenar por** e depois seleccione o tipo de ordenação preferida.

## Agrupar os seus ficheiros

### Para agrupar os seus ficheiros:

1. Abra o Explorador do Windows.
2. Clique com o botão direito em qualquer local do painel de Vista.
3. No menu apresentado, seleccione **Agrupar por** e depois seleccione o tipo de agrupamento preferido.

## Adicionar uma nova pasta

Para adicionar uma nova pasta:

1. Abra o Explorador do Windows.
2. Na barra de ferramentas, clique em **Nova pasta**.
3. Introduza o nome para a nova pasta.



---

Poderá também clicar com o botão direito em qualquer local do painel de Vista e clicar em **Novo > Pasta**.

---

## Efectuar a cópia de segurança dos seus ficheiros

### Configurar uma cópia de segurança

Para configurar uma cópia de segurança:

1. Clique em  > **Todos os Programas > Manutenção > Cópia de Segurança e Restauro**.
2. Clique em **Configurar cópia de segurança**. Clique em **Seguinte**.
3. Seleccione o destino da cópia de segurança. Clique em **Seguinte**.
4. Seleccione **Deixar o Windows decidir (recomendado)** ou **Deixar-me escolher** como o seu modo de cópia de segurança.



---

Se seleccionar **Deixar o Windows escolher**, o Windows não efectuará a cópia de segurança dos seus programas, ficheiros em formato FAT, ficheiros da Reciclagem ou ficheiros temporários que tenham um tamanho igual ou superior a 1GB.

---

5. Siga as instruções no ecrã para terminar o processo.

## Restaurar o seu sistema

A funcionalidade de Restauro do Sistema do Windows® cria um ponto de restauro onde as definições do sistema do computador são armazenadas numa determinada data e hora. Permite-lhe restaurar ou anular alterações efectuadas às definições do sistema do computador sem afectar os seus dados pessoais.

Para restaurar o seu sistema:

1. Feche todas as aplicações em execução.
2. Clique em  > **Todos os Programas > Acessórios > Ferramentas do sistema > Restauro do sistema**.
3. Siga as instruções no ecrã para concluir o processo.

## Proteger o seu computador

### Utilizar o Centro de Acção do Windows® 7

O Centro de Acção do Windows® 7 disponibiliza notificações, informações de segurança e a opção de identificar e resolver automaticamente alguns problemas informáticos comuns.



Pode personalizar as notificações. Para mais detalhes, consulte a secção anterior **Personalizar ícones e notificações** neste capítulo.

### Abrir o Centro de Acção do Windows® 7

**Para abrir o Centro de Acção do Windows® 7:**

1. Para abrir o Centro de Acção do Windows 7, clique no ícone de Notificação  e depois clique em **Abrir o Centro de Acção**.
2. No Centro de Acção do Windows 7, clique na tarefa que deseja executar.

### Utilizar o Windows® Update

O Windows Update permite-lhe procurar e instalar as actualizações mais recentes para melhorar a segurança e o desempenho do seu computador.

### Abrir o Windows® Update

**Para abrir o Windows® Update:**

1. Na barra de tarefas do Windows®, clique no ícone Iniciar  para aceder ao menu Iniciar.
2. Seleccione **Todos os Programas > Windows Update**.
3. No ecrã do Windows Update, clique na tarefa que deseja executar.

### Configurar uma conta de utilizador e palavra-passe

Poderá criar contas de utilizador e palavras-passe para as pessoas que utilizarão o seu computador.

### Configurar uma conta de utilizador

**Para configurar uma conta de utilizador:**

1. Na barra de tarefas do Windows®, clique em  > **Introdução > Adicionar novos utilizadores**.
2. Seleccione **Gerir outra conta**.
3. Seleccione **Criar uma nova conta**.
4. Introduza o nome do novo utilizador.
5. Seleccione **Utilizador padrão** ou **Administrador** como tipo de utilizador.
6. Quando terminar, clique em **Criar Conta**.

## Configurar uma palavra-passe de utilizador

### Para configurar uma palavra-passe de utilizador:

1. Seleccione o utilizador para o qual deseja definir uma palavra-passe.
2. Seleccione **Criar uma palavra-passe**.
3. Introduza uma palavra-passe e confirme-a. Introduza a sugestão para a sua palavra-passe.

## Activar o software antivírus

O programa Trend Micro Internet Security está pré-instalado no seu computador. É um software antivírus que protege o seu computador contra ataques de vírus informáticos. É adquirido separadamente. Após a activação, o programa oferece um período de avaliação de 60 dias.

### Para activar o Trend Micro Internet Security:

1. Execute a aplicação Trend Micro Internet Security.
2. Leia atentamente os termos de licenciamento. Clique em **Concordar e Activar**.
3. Introduza o seu endereço de e-mail e seleccione a sua localização. Clique em **Seguinte**.
4. Clique em Concluir para completar a activação.

## Obter Ajuda e Suporte do Windows®

A Ajuda e Suporte do Windows® disponibiliza guias e respostas para a utilização de aplicações na plataforma Windows® 7.

Para abrir a Ajuda e Suporte do Windows®, clique em  > **Ajuda e Suporte**.



---

Certifique-se de que está ligado à Internet para obter a ajuda online do Windows® mais recente.

---



# Capítulo 3

## Ligar dispositivos ao computador

### Ligar um dispositivo de armazenamento USB

Este PC de secretária possui portas USB 2.0/1.1 nos painéis frontal e traseiro e portas USB 3.0 no painel traseiro. As portas USB permitem ligar dispositivos USB, como por exemplo, dispositivos de armazenamento.

#### Para ligar um dispositivo de armazenamento USB:

- Insira o dispositivo de armazenamento USB no seu computador.

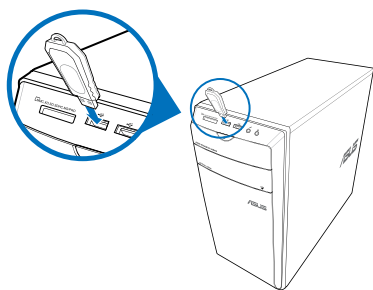

Painel frontal

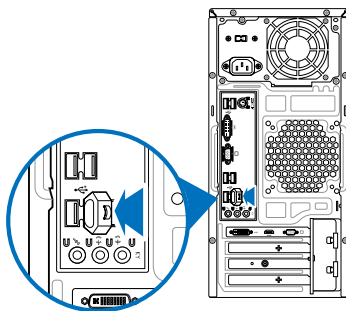

Painel traseiro

#### Para remover um dispositivo de armazenamento USB:

1. Clique em  na área de notificação do Windows no computador, depois clique em **Eject Disco Flash USB2.0**.
2. Quando for apresentada a mensagem **É seguro remover o hardware**, remova o dispositivo de armazenamento USB do seu computador.

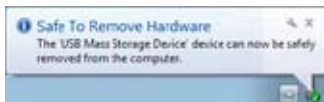
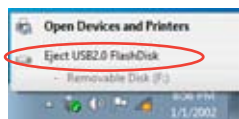

NÃO remova um dispositivo de armazenamento USB durante a transferência de dados. Se o fizer, poderá causar perda de dados ou danos no dispositivo de armazenamento USB.

## Ligar um microfone e altifalantes

Este PC de secretária está equipado com portas de microfone e portas de altifalantes nos painéis frontal e traseiro. As portas de E/S de áudio localizadas no painel traseiro permitem ligar altifalantes estéreo de 2, 4, 6 e 8 canais.

### Ligar auscultadores e microfone

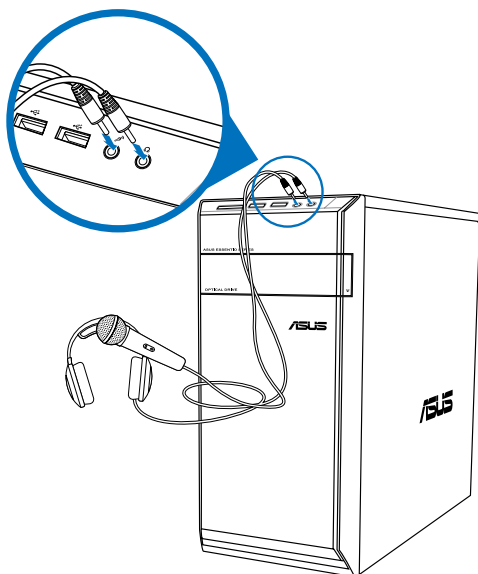

### Ligar altifalantes de 2 canais

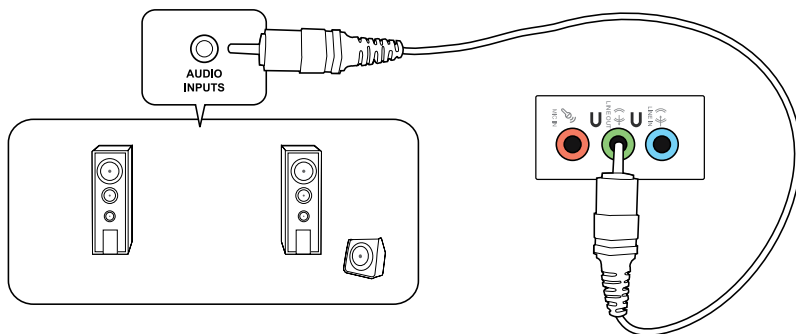

### Ligar altifalantes de 4 canais

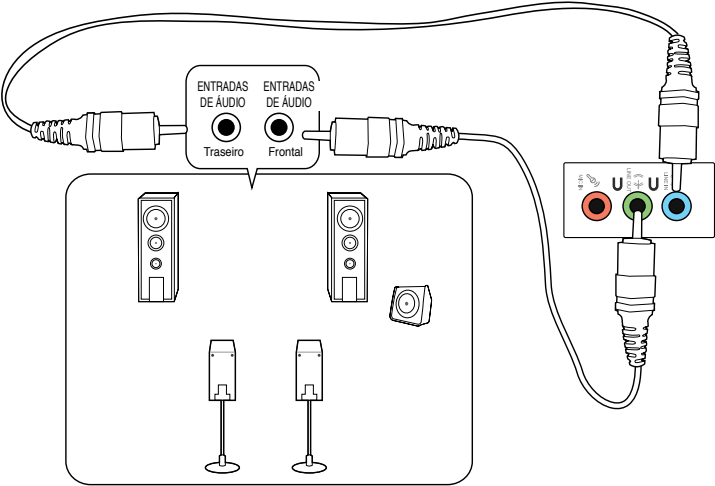

### Ligar altifalantes de 6 canais

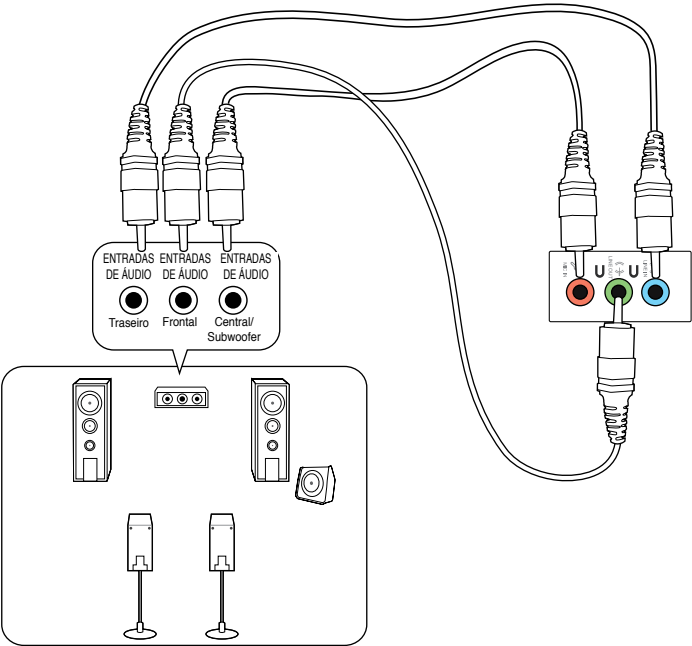

## Ligar altifalantes de 8 canais

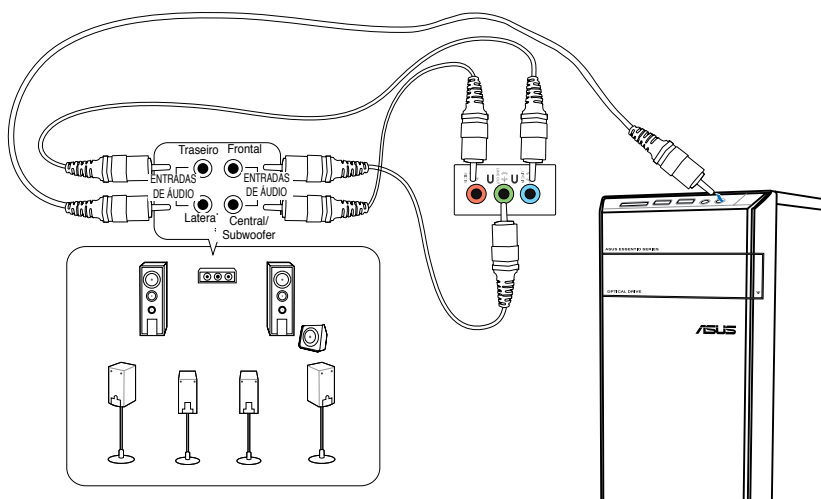

## Ligar vários monitores externos

O PC de secretária poderá estar equipado com portas VGA, HDMI ou DVI que permitem a ligação a vários monitores externos.



Quando estiver instalada uma placa gráfica no computador, ligue os monitores às portas de saída da placa gráfica.

## Configurar vários monitores

Quando utilizar vários monitores, poderá definir os modos de visualização. Pode utilizar o monitor adicional como um duplicado do seu monitor principal ou como uma extensão para aumentar o ambiente de trabalho do Windows.

### Para configurar vários monitores:

1. Desligue o seu computador.
2. Ligue os dois monitores ao computador e ligue os cabos de alimentação aos monitores. Consulte a secção **Instalar o computador** no Capítulo 1, para obter detalhes acerca da ligação de um monitor ao seu computador.

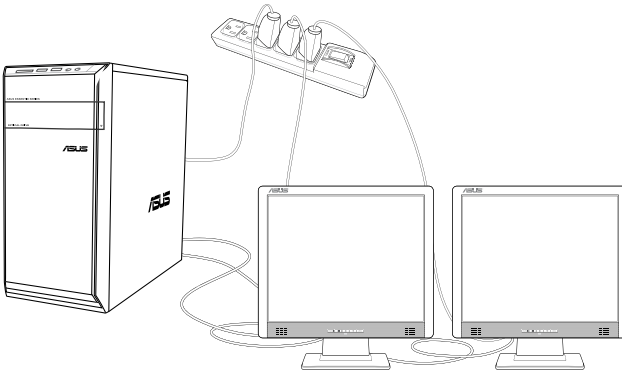

Em algumas placas gráficas, apenas o monitor definido como principal será activado durante o teste de arranque POST. A função de monitor duplo funciona apenas no Windows.

3. Ligue o seu computador.
4. Execute uma das seguintes acções para abrir o ecrã de definição da **Resolução de ecrã**:
  - Clique em  > **Painel de controlo > Aspecto e Personalização > Visualização > Alterar definições de visualização.**
  - Clique com o botão direito em qualquer local do ambiente de trabalho do Windows. Quando for exibido o menu de contexto, clique em **Personalizar > Visualização > Alterar definições de visualização.**
5. Seleccione o modo de visualização na lista pendente **Múltiplos monitores**:
  - **Duplicar estes ecrãs**: Seleccione esta opção para utilizar o monitor adicional como duplicado do monitor principal.
  - **Expandir estes ecrãs**: Seleccione esta opção para utilizar o monitor adicional como monitor de expansão. Isso aumentará o espaço do seu ambiente de trabalho.
  - **Mostrar ambiente de trabalho apenas em 1 / 2**: Seleccione esta opção para mostrar o ambiente de trabalho apenas no monitor 1 ou no monitor 2.
  - **Remover este ecrã**: Seleccione esta opção para remover o monitor seleccionado.
6. Clique em **Aplicar** ou em **OK**. Em seguida, clique em **Manter alterações** na mensagem de confirmação.

# Capítulo 4

## Utilizar o computador

### Postura adequada ao utilizar o seu PC de Secretária

Quando utilizar o seu PC de Secretária, deverá manter uma postura correcta para evitar lesões nos pulsos, mãos e outras articulações ou músculos. Esta secção fornece-lhe sugestões para evitar o desconforto físico e possíveis lesões quando estiver a utilizar e a desfrutar totalmente do seu PC de Secretária.



#### Para manter uma postura correcta:

- Coloque a cadeira de forma a que os cotovelos se posicionem a um nível ligeiramente superior ao teclado para conseguir uma posição de escrita confortável.
- Ajuste a altura da sua cadeira para que os joelhos estejam posicionados a um nível ligeiramente superior à anca para relaxar a parte posterior das coxas. Se necessário, utilize um apoio para os pés para elevar o nível dos joelhos.
- Ajuste as costas da cadeira de forma a que a base da sua coluna esteja firmemente apoiada e ligeiramente inclinada para trás.
- Quando utilizar o PC, sente-se correctamente com os joelhos, cotovelos e anca num ângulo aproximado de 90°.
- Coloque o monitor directamente à sua frente com a parte superior do ecrã ao nível dos seus olhos de forma a que tenha que olhar ligeiramente para baixo.
- Mantenha o rato próximo do teclado e, se necessário, utilize um apoio para os pulsos para diminuir a pressão nos pulsos enquanto escreve.
- Utilize o seu PC de Secretária numa área confortavelmente iluminada e mantenha-o afastado de fontes de luz forte como, janelas e luz solar directa.
- Faça intervalos regulares durante a utilização do seu PC de Secretária.

## Utilizar o leitor de cartões de memória

As câmaras digitais e outros dispositivos de imagem digitais utilizam cartões de memória para armazenar as imagens ou ficheiros multimédia. O leitor de cartões de memória incorporado no painel frontal do seu sistema permite-lhe ler e escrever em diferentes cartões de memória.

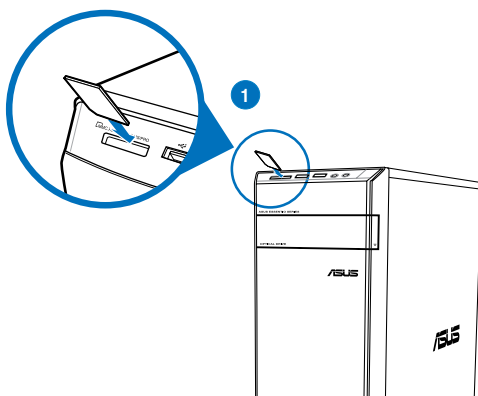

### Para utilizar o cartão de memória:

1. Insira o cartão de memória na ranhura para cartões de memória.



- A forma do cartão de memória apenas permite o seu encaixe numa direcção. **NÃO** force a introdução do cartão na ranhura para evitar danos no cartão.
- Pode colocar cartões numa ou mais ranhuras para cartões e utilizá-los de forma independente. Coloque apenas um cartão de cada vez numa ranhura.

2. Seleccione um programa a partir da janela de Reprodução Automática para aceder aos seus ficheiros.



- Se a Reprodução Automática **NÃO** estiver activada no seu computador, clique no botão **Iniciar** do Windows® 7 na barra de tarefas, clique em **Computador** e depois faça duplo clique no ícone do cartão de memória para aceder aos dados do cartão.
- Cada ranhura para cartões tem um ícone diferente, que é apresentado no ecrã **Computador**.
- O LED do leitor de cartões acende e pisca quando estão a ser lidos ou escritos dados no cartão de memória.

3. Quando terminar, faça duplo clique no ícone da unidade de cartões de memória no ecrã **Computador**, clique em **Ejectar** e depois remova o cartão.



Nunca remova o cartão durante ou imediatamente após a leitura, cópia, formatação ou eliminação de dados no cartão, caso contrário poderá perder os dados contidos no cartão.



Para evitar a perda de dados, utilize a função "Remover Hardware com Segurança e Ejectar Suporte de Dados" na área de notificação do Windows antes de remover o cartão de memória.



## Utilizar a unidade óptica

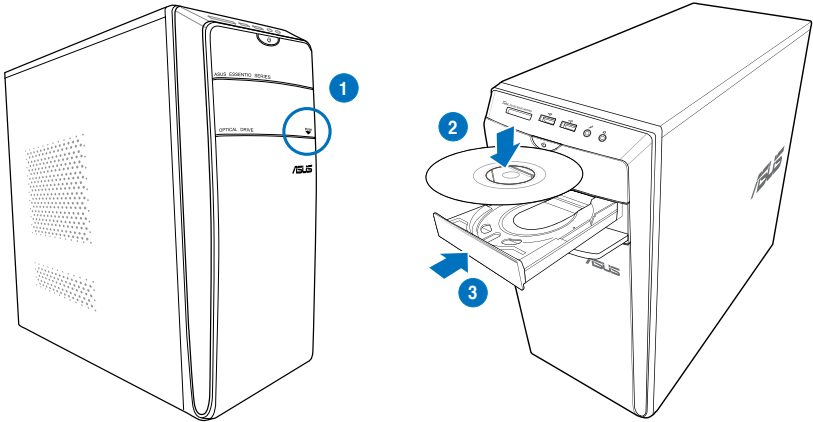

### Inserir um disco óptico

#### Para inserir um disco óptico:

1. Com o sistema ligado, prima o botão de ejeção abaixo da tampa do compartimento da unidade para abrir o tabuleiro.
2. Coloque o disco na unidade óptica com a face da etiqueta virada para cima.
3. Empurre o tabuleiro para o fechar.
4. Seleccione um programa a partir da janela de Reprodução Automática para aceder aos seus ficheiros.



Se a Reprodução Automática NÃO estiver activada no seu computador, clique no botão **Iniciar** do Windows® 7 na barra de tarefas, clique em **Computador** e depois faça duplo clique no ícone da unidade de CD/DVD para aceder aos dados do disco.

### Remover um disco óptico

#### Para remover um disco óptico:

1. Com o sistema ligado, execute uma das seguintes acções para ejectar o tabuleiro:
  - Prima o botão de ejeção abaixo da tampa do compartimento da unidade.
  - Clique com o botão direito no ícone da unidade de CD/DVD no ecrã **Computador** e depois clique em **Ejectar**.
2. Remova o disco do tabuleiro da unidade.

## Utilizar o teclado multimédia (apenas em alguns modelos)



O teclado varia de acordo com os modelos. As ilustrações apresentadas nesta secção servem apenas como referência.

### Teclado ASUS PRIMAX/KB2621





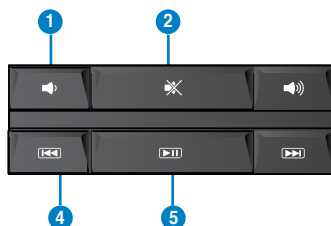

Teclas	Descrição
1.	Diminui o volume do sistema.
2.	Liga/desliga o som do sistema.
3.	Aumenta o volume do sistema.
4.	Volta à faixa anterior num leitor multimédia.
5.	Reproduz ou coloca em pausa a reprodução num leitor multimédia.
6.	Volta à faixa anterior num leitor multimédia.

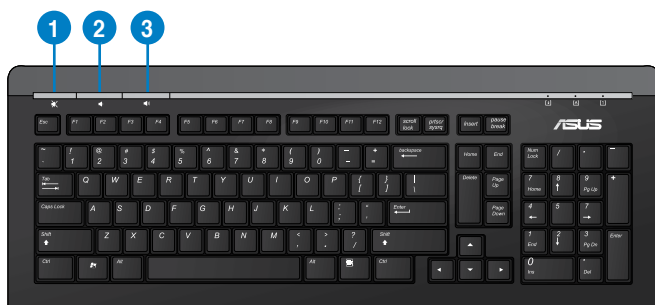

As teclas de função especial apenas funcionam nos sistemas operativos Windows® Vista / Windows® 7.

## Teclado moderno com fios ASUS KB34211



Teclas de atalho	Descrição
1. 	Liga/desliga o som do sistema.
2. 	Diminui o volume do sistema.
3. 	Aumenta o volume do sistema.



As teclas de função especial apenas funcionam nos sistemas operativos Windows® Vista / Windows® 7 / XP.

## Teclado com fios ASUS PK1100





# Capítulo 5

## Ligar à Internet

### Ligação com fios

Utilize um cabo RJ-45 para ligar o seu computador a um modem por cabo/DSL ou a uma rede local (LAN).

#### Ligar através de um modem por cabo/DSL

##### Ligar através de um modem por cabo/DSL:

1. Instale o seu modem por cabo/DSL.



Consulte a documentação fornecida com o modem por cabo/DSL.

2. Ligue uma extremidade de um cabo RJ-45 à porta LAN (RJ-45) no painel traseiro do seu computador e a outra extremidade a um modem por cabo/DSL.

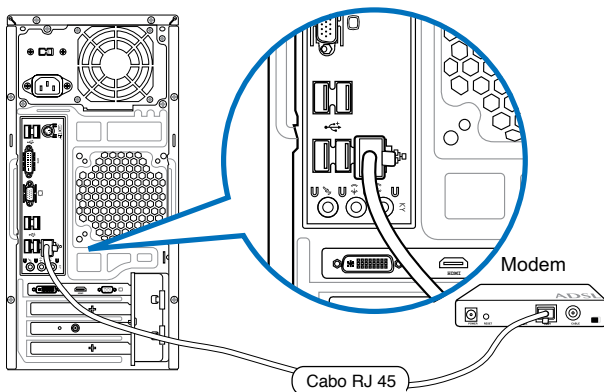

3. Ligue o modem por cabo/DSL e o computador.
4. Configure as definições necessárias de ligação à Internet.



Contacte o seu Fornecedor de Serviços de Internet (ISP) para obter detalhes ou ajuda para a configuração da sua ligação à Internet.

## Ligar através de uma rede local (LAN)

### Para ligar através de uma LAN:

1. Ligue uma extremidade de um cabo RJ-45 à porta LAN (RJ-45) no painel traseiro do seu computador e a outra extremidade à sua LAN.

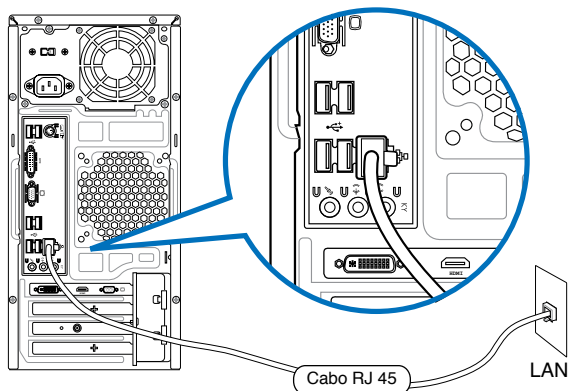

2. Ligue o seu computador.
3. Configure as definições necessárias de ligação à Internet.



Contacte o seu administrador de rede para obter detalhes ou ajuda para a configuração da sua ligação à Internet.

## Ligação sem fios (apenas em alguns modelos)

Ligue o computador à Internet através de uma ligação sem fios.



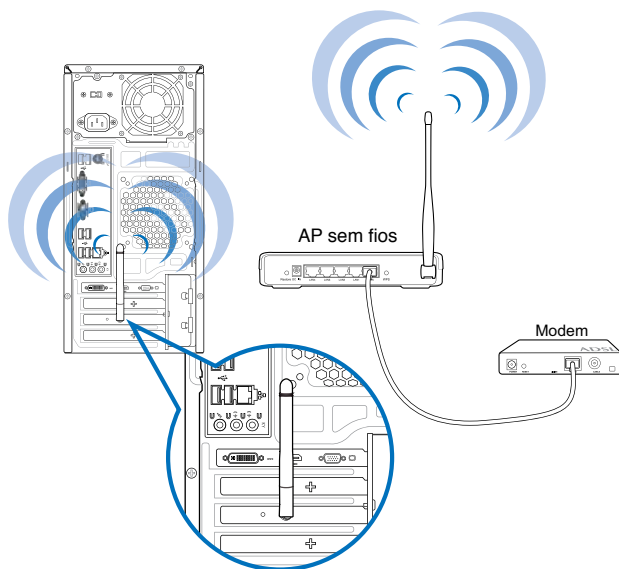

Para estabelecer uma ligação sem fios, é necessário ligar a um ponto de acesso sem fios (AP).



- Para aumentar o alcance e sensibilidade do sinal de rádio sem fios, ligue as antenas exteriores aos conectores de antena da placa WLAN da ASUS.
- Coloque as antenas na parte superior do computador para um melhor desempenho da ligação sem fios.
- As antenas exteriores são itens opcionais.

### Para ligar a uma rede sem fios:

1. Clique no ícone de rede  na área de notificação para exibir as redes sem fios disponíveis.
2. Seleccione a rede sem fios à qual pretende ligar e depois clique em **Ligar**.
3. Poderá ser necessário introduzir a chave de segurança da rede para redes sem fios protegidas, depois clique em **OK**.
4. Aguarde enquanto o computador liga à rede sem fios.
5. A ligação sem fios será estabelecida. O estado da ligação será exibido e o ícone de rede apresentará o estado ligado .





# Capítulo 6

## Utilizar os utilitários



O DVD de Suporte e DVD de Recuperação poderão não estar incluídos na embalagem. Pode utilizar a Partição de Recuperação para criar o DVD de Suporte e o DVD de Recuperação. Para mais detalhes, consulte a secção Recuperar o sistema neste capítulo.

### ASUS AI Suite II

O ASUS AI Suite II é uma interface tudo-em-um que integra diversos utilitários da ASUS e que permite aos utilizadores executar e utilizar estes utilitários simultaneamente.

#### Instalar o ASUS AI Suite II

Para instalar o ASUS AI Suite II:

1. Coloque o DVD de suporte na unidade óptica. Será exibido o separador de instalação dos Controladores se a função de Execução automática estiver activa no seu computador.
2. Clique no separador **Utilitários**, e em seguida clique em **ASUS AI Suite II**.
3. Siga as instruções no ecrã para concluir a instalação.

#### Utilizar o ASUS AI Suite II

O AI Suite II é iniciado automaticamente durante o arranque do sistema operativo (SO) Windows®. O ícone do AI Suite II é exibido na área de notificação do Windows®. Clique no ícone para abrir a barra de menu principal do AI Suite II.

Clique em cada botão para seleccionar e iniciar um utilitário, para monitorizar o sistema, actualizar o BIOS da placa principal, exibir informações do sistema e personalizar as definições da interface do AI Suite II.

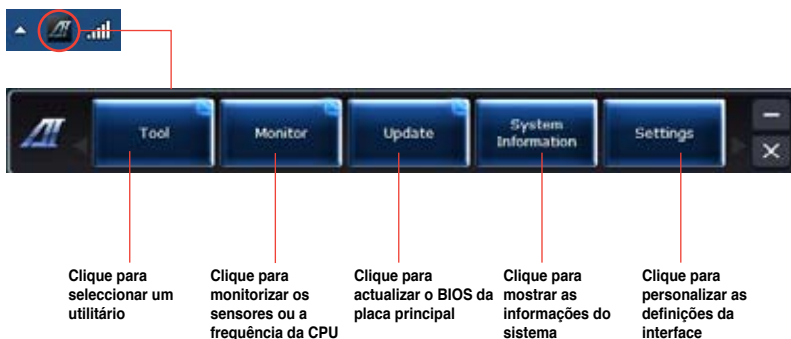

## Ferramentas

A secção **Ferramentas** inclui os painéis EPU, Probe II e Registo do sensor.

### EPU

A EPU é uma ferramenta para melhorar a eficiência energética e satisfazer diferentes necessidades de computação. Este utilitário oferece diversos modos que pode escolher para poupar energia do sistema. Se seleccionar o modo Automático, o sistema irá mudar automaticamente de modo de acordo com o estado actual do sistema. Pode também personalizar cada modo configurando algumas definições, incluindo a frequência da CPU, frequência da GPU, Tensão vCore e Controlo da ventoinha.

#### Iniciar a EPU

Depois de instalar o AI Suite II a partir do DVD de suporte, inicie a EPU clicando em **Ferramentas > EPU** na barra de menu principal do AI Suite II.

The screenshot shows the ASUS EPU Control Panel. On the left, there are three modes: Auto, High performance, and Max power saving. The main area displays a central pentagon with five modes: Tranquility, Performance, Convergence, Reliability, and Energy saved. On the right, there is an EPU Status panel showing the current mode (Auto), icons for CPU, GPU, and Fan, and a section for Reduced CO2 Emission. At the bottom, there are buttons for Tool, Monitor, Update, System Information, and Settings.

Exibe a seguinte mensagem se nenhum motor de poupança de energia VGA for detectado.

Exibe o modo actual

Os itens iluminados indicam que o motor de poupança de energia está activado

Exibe a quantidade de CO2 reduzido

\*Alterna entre a exibição da quantidade Total e Actual de CO2 reduzido

Exibe a potência actual da CPU

Definições avançadas para cada modo

Exibe as propriedades do sistema de cada um dos modos

Vários modos de funcionamento do sistema



- \*. **Selecione A partir da instalação da EPU** para mostrar o CO2 que foi reduzido desde a instalação da EPU.
- \*. **Selecione A partir do último reinício** para mostrar o total de CO2 que foi reduzido desde que clicou no botão Limpar .

## Probe II

O Probe II é um utilitário que monitoriza os componentes vitais do computador e detecta e alerta-o para quaisquer problemas que ocorram com esses componentes. O Probe II monitoriza as rotações da ventoinha, a temperatura da CPU e as tensões do sistema, entre outros componentes. Este utilitário garante que o seu computador se encontra sempre nas melhores condições de funcionamento.

### Iniciar o Probe II

Depois de instalar o AI Suite II a partir do DVD de suporte, inicie o Probe II clicando em **Ferramentas > Probe II** na barra de menu principal do AI Suite II.

### Configurar o Probe II

Clique nos separadores **Tensão/Temperatura/Velocidade da ventoinha** para activar os sensores ou para ajustar os valores limite do sensor. O separador **Preferências** permite-lhe personalizar o intervalo de tempo dos alertas do sensor, ou alterar a unidade de temperatura.



## Registo do sensor

O Registo do sensor permite-lhe monitorizar as alterações na tensão, temperatura e velocidade da ventoinha do sistema, bem como registar essas alterações.

### Iniciar o Registo do sensor

Depois de instalar o AI Suite II a partir do DVD de suporte, clique em **Ferramentas > Registo do sensor** na barra de menu principal do AI Suite II para iniciar o PC Probe.

### Configurar o Registo do sensor

Clique nos separadores **Tensão/Temperatura/Velocidade da ventoinha** e seleccione os sensores que pretende monitorizar. O separador **Registo do histórico** permite-lhe registar as alterações nos sensores activados.



## Monitorizar

A secção **Monitorizar** inclui os painéis Sensor e Frequência da CPU.

### Sensor

O painel Sensor exibe o valor actual de um sensor do sistema, incluindo a rotação da ventoinha, temperatura da CPU e tensões. Clique em **Monitorizar > Sensor** na barra de menu principal do AI Suite II para iniciar o painel Sensor.

### Frequência da CPU

O painel Frequência da CPU exibe a frequência da CPU e utilização da CPU actuais. Clique em **Monitorizar > Frequência da CPU** na barra de menu principal do AI Suite II para abrir o painel Frequência da CPU.

## Actualizar

A secção Actualizar permite-lhe actualizar o BIOS da placa principal e o logótipo de arranque do BIOS através dos utilitários de actualização da ASUS.

### ASUS Update

O ASUS Update é um utilitário que lhe permite gerir, guardar e actualizar o Bios da placa principal no SO Windows®. O utilitário ASUS Update permite-lhe actualizar o BIOS directamente a partir da Internet, transferir o ficheiro de BIOS mais recente a partir da Internet, actualizar o BIOS a partir de um ficheiro de BIOS actualizado, guardar o ficheiro de BIOS actual ou visualizar as informações da versão do BIOS.

### Actualizar o BIOS através da Internet

Para actualizar o BIOS através da Internet:

1. A partir do ecrã ASUS Update, seleccione **Actualizar BIOS a partir da Internet**, e em seguida clique em **Seguinte**.
2. Seleccione o site FTP da ASUS mais próximo de si para evitar tráfego de rede.  
Se pretender activar a função de BIOS desactualizável e a função de cópia de segurança automática do BIOS, marque as caixas de verificação junto aos dois itens no ecrã.
3. Seleccione a versão do BIOS que pretende transferir. Clique em **Seguinte**.  
Se não for detectada nenhuma versão actualizada, será exibido o ecrã na imagem à direita.
4. Pode decidir se deseja alterar o logótipo de arranque do BIOS, que é a imagem exibida no ecrã durante o Auto-Teste de Arranque (POST). Clique em **Sim** se desejar alterar o logótipo de arranque ou em **Não** para continuar.
5. Siga as instruções no ecrã para concluir o processo de actualização.

## Actualizar o BIOS através de um ficheiro de BIOS

Para actualizar o BIOS através de um ficheiro de BIOS:

1. A partir do ecrã ASUS Update, seleccione **Actualizar BIOS a partir de um ficheiro**, e em seguida clique em **Seguinte**.
2. Procure o ficheiro de BIOS a partir da janela Abrir, clique em **Abrir**, e em seguida clique em **Seguinte**.
3. Pode decidir se deseja alterar o logótipo de arranque do BIOS. Clique em **Sim** se desejar alterar o logótipo de arranque ou em **Não** para continuar.
4. Siga as instruções no ecrã para concluir o processo de actualização.

## Informações do sistema

A secção Informações do sistema exhibe informações acerca da placa principal, CPU e ranhuras de memória.

- Clique no separador **MB** para ver os detalhes acerca do fabricante, nome do produto, versão e BIOS da placa principal.
- Clique no separador **CPU** para ver os detalhes acerca do processador e da Cache.
- Clique no separador **SPD** e depois seleccione a ranhura de memória para ver os detalhes acerca do módulo de memória instalado na ranhura correspondente.

## Definições

A secção Definições permite-lhe personalizar as definições da barra de menu principal e a máscara da interface.

- O separador Aplicações permite-lhe seleccionar as aplicações que pretende activar.
- O separador Barra permite-lhe modificar as definições da barra.
- O separador Máscara permite-lhe personalizar o contraste, brilho, saturação, tonalidade e valor de gama da interface.

## ASUS AI Manager

O ASUS AI Manager é um utilitário que lhe permite aceder de maneira fácil e rápida a aplicações utilizadas frequentemente.

### Instalar o ASUS AI Manager

Para instalar o ASUS AI Manager:

1. Coloque o DVD de suporte na unidade óptica. Se a função de Execução automática estiver activada, será exibido o assistente de instalação de Controladores.



Se a função de Execução automática estiver desactivada, clique duas vezes no ficheiro **setup.exe** que se encontra dentro da pasta ASUS AI Manager no DVD de Suporte.

2. Clique no separador **Utilitários** e em seguida clique em **ASUS AI Manager**.
3. Siga as instruções no ecrã para concluir a instalação.

### Iniciar o ASUS AI Manager

Para iniciar o AI Manager a partir do ambiente de trabalho do Windows®, clique em **Iniciar > Todos os Programas > ASUS > AI Manager > AI Manager 1.xx.xx**. A barra de acesso rápido do AI Manager será exibida no ambiente de trabalho.

Depois de iniciar a aplicação, o ícone do AI Manager será exibido na barra de tarefas do Windows®.



Clique com o botão direito do rato neste ícone para alternar entre a barra de acesso rápido e a janela principal e para iniciar o AI Manager a partir da barra de acesso rápido ou da barra de tarefas.

### Barra de acesso rápido do AI Manager

A barra de acesso rápido do AI Manager ocupa um espaço muito reduzido no ambiente de trabalho e permite-lhe iniciar os utilitários ASUS ou exibir informações do sistema facilmente. Clique em qualquer um dos separadores Principal, Os meus favoritos, Suporte ou



Informações para exibir o conteúdo do menu.

Clique no botão Maximizar/restaurar  para alternar entre janela completa e barra de acesso rápido. Clique no botão Minimizar  para manter o AI Manager na barra de tarefas. Clique no botão Fechar  para sair do AI Manager.

### Principal

O menu Principal contém três utilitários: **AI Disk**, **AI Security**, e **AI Booting**. Clique na seta no ícone do menu Principal para percorrer os utilitários no menu principal.

#### AI Disk

O AI Disk permite-lhe limpar com facilidade os ficheiros temporários, cookies, URLs e histórico do IE, ou a Reciclagem. Clique no ícone do AI Disk na barra de acesso rápido para exibir a janela completa do AI Disk e seleccionar os itens que pretende limpar. Clique em **Aplicar** quando terminar.

#### AI Security

O AI Security permite-lhe definir uma palavra-passe para proteger os seus dispositivos, como discos flash USB e discos CD/DVD, contra acessos não autorizados.

#### **Para bloquear um dispositivo:**

1. Quando utilizar o AI Security pela primeira vez, ser-lhe-á pedido que defina uma palavra-passe. Introduza uma palavra-passe com um máximo de 20 caracteres alfanuméricos.
2. Confirme a palavra-passe.
3. Introduza uma sugestão para a palavra-passe (recomendado).
4. Quando terminar, clique em **Ok**.
5. Selecciono o dispositivo que pretende bloquear e clique em **Aplicar**.
6. Introduza a palavra-passe que definiu previamente e clique em **Ok**.

#### **Para desbloquear o dispositivo:**

1. Remova a selecção do dispositivo bloqueado e clique em **Aplicar**.
2. Introduza a palavra-passe que definiu previamente e clique em **Ok**.

#### **Para alterar a palavra-passe:**

- Clique em **Alterar palavra-passe** e siga as instruções no ecrã para alterar a palavra-passe.

#### AI Booting

O AI Booting permite-lhe especificar a sequência de prioridade de dispositivos de arranque.

#### **Para especificar a sequência de arranque:**

1. Selecciono um dispositivo e clique no botão esquerda/direita para especificar a sequência de arranque.
2. Quando terminar, prima **Aplicar**.

## **Os meus favoritos**

**Os meus favoritos** permite-lhe adicionar aplicações que usa com frequência, evitando-lhe o trabalho de ter de as procurar no seu computador.



**Para adicionar uma aplicação:**

1. Clique em **Adicionar** e procure a aplicação que pretende adicionar a **Os meus favoritos**.
2. Clique em **Abrir** na janela de localização do ficheiro. A aplicação é adicionada à lista **Os meus favoritos**.

Clique com o botão direito do rato no ícone da aplicação para iniciar, eliminar ou mudar o nome da aplicação seleccionada. Pode também clicar duas vezes para iniciar a aplicação seleccionada.

**Suporte**

Clique nas ligações na janela **Suporte** para visitar o Web site da ASUS, o Web site de apoio técnico, o Web site de apoio a transferências, ou as informações de contacto.

**Informações**

Clique no separador na janela **Informações** para ver informações detalhadas acerca do seu sistema, placa principal, CPU, BIOS, dispositivo(s) instalado(s) e memória.

**Ai Charger**

O Ai Charger é um software que lhe permite carregar rapidamente os seus dispositivos Apple, como por exemplo o iPod, iPhone e iPad através de uma porta USB 2.0/USB 3.0 do seu computador ASUS.



- O Ai Charger não disponibiliza qualquer ecrã de configuração. Após a sua instalação no computador, o ícone do Ai Charger será apresentado na barra de tarefas do Windows®.
- O ícone do Ai Charger (  ) será apresentado quando ligar um dispositivo Apple à porta USB do seu computador.
- O seu dispositivo Apple apenas poderá ser detectado se o controlador USB Apple estiver correctamente instalado no computador.



- Os dispositivos Apple actuais apenas suportam USB 2.0. Mesmo que ligue o seu dispositivo Apple a uma porta USB 3.0, a tensão máxima de carregamento será 500mA, que é a tensão máxima disponibilizada pela norma USB 2.0. O Ai Charger pode aumentar este limite para 700mA~900mA.
- O Ai Charger não tem requisitos de BIOS, hardware ou chipset.

## ASUS WebStorage

O ASUS Webstorage foi concebido para o ajudar a transferir os seus dados para os seus computadores portáteis, telemóveis ou tablets sempre que exista ligação à Internet.



Este utilitário encontra-se pré-instalado em alguns modelos. Para modelos sem sistema operativo, siga os passos abaixo para instalar este utilitário.

### Instalar o webstorage

#### Para instalar o webstorage:

Coloque o DVD de suporte na unidade óptica. Faça duplo clique no ficheiro setup.exe existente na pasta do ASUS WebStorage dentro da pasta Software no DVD de suporte.

### Iniciar o Webstorage

Para iniciar o WebStorage a partir do ambiente de trabalho do Windows®, clique em Start (Iniciar) > All Programs (Todos os programas) > ASUS > Webstorage. A barra de acesso rápido do webstorage será apresentada na barra de tarefas do Windows®. Clique com o botão direito nesse ícone para a barra de acesso rápido e a janela principal.



### Unidade

Permite-lhe transferir todas as suas cópias de segurança, ficheiros sincronizados, grupos de partilha e dados protegidos por palavra-passe. Clique com o botão direito do rato para pré-visualizar os ficheiros antes de os transferir ou gerar um URL de partilha.

### Cópia de segurança

Para efectuar a cópia de segurança dos seus dados mais importantes através de simples passos: defina uma agenda de cópia de segurança nas preferências do armazenamento na nuvem ou seleccione “Auto Backup” (Cópia de segurança automática) para efectuar a cópia de segurança dos dados.

### A Minha Pasta de Sincronização

Para armazenar os ficheiros actualizados em MySyncFolder (A Minha Pasta de Sincronização) para poder aceder facilmente e partilhar todos os tipos de ficheiros sem limitação de localização ou dispositivo.

## Calendário

O ASUS WebStorage sincroniza automaticamente os eventos de calendário mais recentes com todos os computadores pessoais para que tenha sempre os eventos actualizados independentemente do PC que utiliza.

## Sincronizador de Marcadores

O prático BookmarkSyncer (Sincronizador de Marcadores) guarda as preferências e os marcadores do navegador na nuvem e sincroniza-os automaticamente com vários computadores.

## Aplicação de Móvel

As aplicações para telemóveis do ASUS WebStorage sincronizam os seus ficheiros com diversos dispositivos. Suportam também a tecnologia de conversão que permite a pré-visualização e reprodução de ficheiros no seu telemóvel.

## Ir para a Web

Experimente o valioso serviço de nuvem através do ASUS WebStorage, sem o risco de perder os seus dados.

## Definições

1. Clique no ícone **Settings (Definições)**  para apresentar a interface de definições.
2. Siga as instruções no ecrã para concluir a configuração.

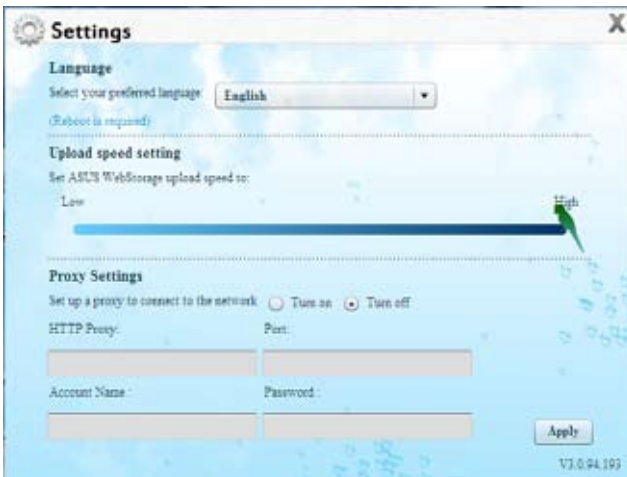

## ASUS Easy Update

O ASUS Easy Update é uma ferramenta de software que detecta automaticamente os controladores e as aplicações mais recentes para o seu sistema.

1. Na área de notificação do Windows®, clique com o botão direito no ícone **ASUS Easy Update**.



2. Seleccione **Schedule (Agendar)** para definir a frequência com que deseja actualizar o seu sistema.
3. Seleccione **Update (Actualizar)** para activar a actualização.

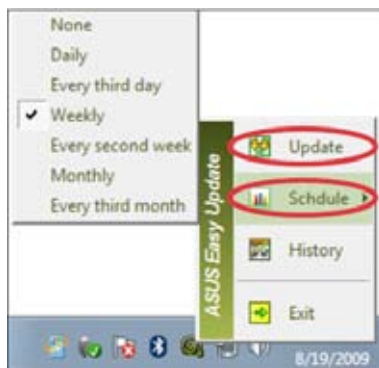

4. Clique em **OK** para exibir os itens que pode transferir.



5. Marque os itens que deseja transferir e depois clique em **OK**.



## Nero 9

O Nero 9 permite-lhe criar, copiar, gravar, editar, partilhar e actualizar diversos tipos de dados.

### Instalar o Nero 9

#### Para instalar o Nero 9:

1. Insira o DVD do Nero 9 na sua unidade óptica.
2. Se a função de Execução automática estiver activada, o menu principal será exibido automaticamente.



---

Se a função de Execução automática estiver desactivada, clique duas vezes no ficheiro **SeupX.exe** que se encontra no directório principal do seu DVD do Nero 9.

---

3. No menu principal, clique em **Nero 9 Essentials**.
4. Seleccione o idioma que pretende utilizar durante o Assistente de instalação. Clique em **Seguinte**.
5. Clique em **Seguinte** para continuar.
6. Marque a caixa **Aceito as condições da licença**. Quando terminar, clique em **Seguinte**.
7. Seleccione **Típica** e clique em **Seguinte**.
8. Marque a caixa **Sim, pretendo ajudar enviando dados da aplicação anonimamente para a Nero** e clique em **Seguinte**.
9. Quando terminar, clique em **Sair**.

### Gravar ficheiros

#### Para gravar ficheiros:

1. No menu principal, clique em **Gravar dados > Adicionar**.
2. Seleccione os ficheiros que pretende gravar. Quando terminar, clique em **Adicionar**.
3. Depois de seleccionar os ficheiros que pretende gravar, clique em **Gravar** para gravar os ficheiros num disco.



---

Para mais detalhes acerca da utilização do Nero 9, consulte o Web site da Nero em [www.nero.com](http://www.nero.com)

---

## Recuperar o seu sistema

### Utilizar a Partição de Recuperação

A Partição de Recuperação permite restaurar com rapidez o software do seu PC para o estado original. Antes de utilizar a Partição de Recuperação, copie todos os seus ficheiros de dados (como os ficheiros PST do Outlook) para dispositivos de armazenamento USB ou para uma unidade de rede e tome nota de todas as definições de configuração personalizadas (como as definições de rede).

### Acerca da Partição de Recuperação

A Partição de Recuperação é um espaço reservado no seu disco rígido utilizado para restaurar o sistema operativo, os controladores e os utilitários instalados na fábrica no seu PC de Secretária.



NÃO elimine a partição com o nome **RECUPERAÇÃO**. A Partição de Recuperação é criada na fábrica e não pode ser restaurada se for eliminada. Leve o seu PC de Secretária a um centro de assistência autorizado da ASUS caso tenha problemas com o processo de recuperação.



### Utilizar a Partição de Recuperação:

1. Prima <F9> durante o arranque.
2. Prima <Enter> para seleccionar Configuração do Windows [EMS Activado].
3. Escolha uma das seguintes opções de recuperação.

#### Recuperação do sistema:

Esta função permite-lhe restaurar as configurações predefinidas do sistema.

#### Cópia de segurança da imagem do sistema:

Esta função permite-lhe gravar uma cópia de segurança da imagem do sistema em discos DVD, que poderá utilizar mais tarde para restaurar as configurações predefinidas do sistema.

#### Cópia de segurança do DVD de sistema:

Esta função permite-lhe efectuar uma cópia de segurança do DVD de Suporte.

4. Siga as instruções no ecrã para concluir o processo de recuperação.



Visite o Web site da ASUS em [www.asus.com](http://www.asus.com) para obter os controladores e utilitários mais recentes.

## Utilizar o DVD de Recuperação (em alguns modelos)



---

Prepare 1 a 3 DVD virgens tal como indicado para criar o DVD de Recuperação.

---



---

Remova a unidade de disco rígido externa antes de executar a recuperação do sistema no seu PC de Secretária. Segundo a Microsoft, poderá perder dados importantes caso configure o Windows na unidade de disco errada ou formate a partição do disco incorrecta.

---

### Para utilizar o DVD de Recuperação:

1. Insira o DVD de Recuperação na sua unidade óptica. O seu PC de Secretária deverá estar ligado.
2. Reinicie o PC de Secretária e prima <F8> durante o arranque para seleccionar a unidade óptica (esta poderá ter o nome de "CD/DVD") e prima <Enter> para arrancar a partir do DVD de Recuperação.
3. Selecciona OK para começar a restaurar a imagem.
4. Selecciona OK para confirmar a recuperação do sistema.



---

O restauro irá apagar e substituir os dados do seu disco rígido. Faça cópias de segurança de todos os seus dados importantes antes de efectuar a recuperação do sistema.

---

5. Siga as instruções no ecrã para concluir o processo de recuperação.



---

NÃO remova o disco de Recuperação durante o processo de recuperação, a não ser que tal lhe seja indicado nas instruções, dado que as suas partições poderão ficar danificadas.

---



---

Visite o Web site da ASUS em [www.asus.com](http://www.asus.com) para obter os controladores e utilitários mais recentes.

---





# Capítulo 7

## Resolução de problemas

### Resolução de problemas

Este capítulo apresenta alguns problemas que poderá encontrar e as possíveis soluções.

#### ? *O meu computador não liga e o LED de energia do painel frontal não acende*

- Verifique se o seu computador está correctamente ligado.
- Verifique se a tomada eléctrica está a funcionar.
- Verifique se a fonte de alimentação está ligada. Consulte a secção **Ligar/desligar o computador** no Capítulo 1.

#### ? *O meu computador bloqueia.*

- Faça o seguinte para fechar os programas que não estão a responder:
  1. Prima simultaneamente as teclas <Alt> + <Ctrl> + <Delete> no teclado e depois clique em **Iniciar Gestor de Tarefas**.
  2. Clique no separador **Aplicações**.
  3. Seleccione o programa que não está a responder e clique em **Terminar tarefa**.
- Se o teclado não estiver a responder. Mantenha premido o botão de energia na parte superior do chassis até que o computador desligue. Em seguida, prima o botão de energia para ligar o computador.

#### ? *Não consigo ligar a uma rede sem fios utilizando a Placa WLAN da ASUS (apenas em alguns modelos)?*

- Certifique-se de que introduziu a chave de rede correcta para a rede sem fios à qual deseja ligar.
- Ligue as antenas externas (opcional) aos conectores de antena da Placa WLAN da ASUS e coloque as antenas na parte superior do chassis do computador para um melhor desempenho da ligação sem fios.

#### ? *As teclas de seta no teclado numérico não funcionam.*

Verifique se o LED do Bloqueio de teclado numérico está desligado. Quando o LED do Bloqueio de teclado numérico está aceso, as teclas do teclado numérico são utilizadas apenas para introduzir números. Prima a tecla de Bloqueio de teclado numérico para desligar o LED se deseja utilizar as teclas de seta do teclado numérico.

### ? *Nenhuma imagem apresentada no monitor.*

- Verifique se o monitor está ligado.
- Certifique-se de que o monitor está correctamente ligado à porta de saída de vídeo do computador.
- Se o computador estiver equipado com uma placa gráfica dedicada, certifique-se de que o seu monitor está ligado a uma porta de saída de vídeo da placa gráfica dedicada.
- Verifique se algum dos pinos do conector de vídeo do monitor se encontra dobrado. Se descobrir pinos dobrados, substitua o cabo de ligação de vídeo do monitor.
- Verifique se o seu monitor está correctamente ligado a uma fonte de alimentação.
- Consulte a documentação fornecida com o monitor para obter informações acerca de resolução de problemas.

### ? *Ao utilizar vários monitores, apenas um monitor apresenta imagem.*

- Certifique-se de que ambos os monitores estão ligados.
- Durante o arranque POST, apenas o monitor ligado à porta VGA apresentará imagem. A função de monitor duplo funciona apenas no Windows.
- Quando estiver instalada uma placa gráfica no computador, certifique-se de que liga os monitores à porta de saída da placa gráfica.
- Verifique se as definições dos vários monitores estão correctas. Consulte a secção **Ligar vários monitores externos** no Capítulo 3 para obter mais detalhes.





### ? *O meu computador não detecta o meu dispositivo de armazenamento USB.*

- Na primeira vez que ligar o seu dispositivo de armazenamento USB ao computador, o Windows instalará automaticamente o respectivo controlador. Aguarde alguns instantes e vá ao ecrã Computador para verificar se o dispositivo de armazenamento USB foi detectado.
- Ligue o seu dispositivo de armazenamento USB a outro computador para testar se o dispositivo de armazenamento USB se encontra danificado ou avariado.

### ? *Quero restaurar ou anular alterações no sistema do meu computador sem afectar os meus ficheiros ou dados pessoais.*

A funcionalidade Restauro do Sistema do Windows® permite-lhe restaurar ou anular alterações às definições do sistema do seu computador sem afectar os seus dados pessoais como, por exemplo, documentos ou fotos. Para mais detalhes, consulte a secção **Restaurar o seu sistema** no Capítulo 2.



### ? *Os meus altifalantes não produzem som.*

- Certifique-se de que os altifalantes estão ligados à porta de saída de Linha (verde lima) no painel frontal ou no painel traseiro.
- Verifique se os altifalantes estão ligados a uma fonte de alimentação.
- Ajuste o volume dos altifalantes.
- Certifique-se de que os sons do computador não se encontram desactivados.
  - Se os sons estiverem desactivados, o ícone de volume será apresentado como . Para activar os sons do sistema, clique em  na área de notificação do Windows e depois clique em .
  - Se os sons não estiverem desactivados, clique em  e arraste o controlo de deslize para ajustar o volume.
- Ligue os seus altifalantes a outro computador para testar se os altifalantes funcionam correctamente.

### ? *A unidade de DVD não lê um disco.*

- Verifique se o disco foi colocado com a face da etiqueta virada para cima.
- Verifique se o disco está centrado no tabuleiro, especialmente para discos com tamanho e forma não normalizados.
- Verifique se o disco está riscado ou danificado.

### ? *O botão de ejeção da unidade de DVD não responde.*

1. Clique em  > **Computador**.
2. Clique com o botão direito em  DVD RW Drive, depois clique em **Ejectar** no menu de contexto.

## Alimentação

Problema	Causa possível	Ação
Sem energia (O indicador de energia está desligado)	Tensão de alimentação incorrecta	<ul style="list-style-type: none"> <li>Ajuste o interruptor de tensão para os requisitos da sua área.</li> <li>Ajuste as definições de tensão. Certifique-se de que o cabo de alimentação está desligado da tomada eléctrica.</li> </ul>
	O seu computador não está ligado.	Prima o botão de energia no painel frontal para garantir que o computador está ligado.
	O cabo de alimentação do seu computador não está correctamente ligado.	<ul style="list-style-type: none"> <li>Certifique-se de que o cabo de alimentação está correctamente ligado.</li> <li>Utilize outro cabo de alimentação compatível.</li> </ul>
	Problemas com a PSU (Fonte de alimentação)	Tente instalar outra PSU no seu computador.

## Visualização

Problema	Causa possível	Ação
Nenhuma imagem exibida após ligar o computador (ecrã vazio)	O cabo de sinal não está ligado à porta VGA correcta no seu computador.	<ul style="list-style-type: none"> <li>Ligue o cabo de sinal à porta de monitor correcta (porta de VGA incorporada ou VGA dedicada).</li> <li>Se estiver a utilizar uma placa VGA dedicada, ligue o cabo de sinal à porta VGA dedicada.</li> </ul>
	Problemas com o cabo de sinal	Tente ligar a outro monitor.

## LAN

Problema	Causa possível	Ação
Não é possível aceder à Internet	O cabo de LAN não está ligado.	Ligue o cabo de LAN ao seu computador.
	Problemas com o cabo de LAN	Certifique-se de que o LED da LAN está aceso. Caso não esteja, tente utilizar outro cabo de LAN. Se mesmo assim não funcionar, contacte o centro de assistência da ASUS.
	O seu computador não está correctamente ligado a um router ou concentrador de rede.	Certifique-se de que o seu computador está correctamente ligado a um router ou concentrador de rede.
	Definições de rede	Contacte o seu Fornecedor de Serviços de Internet (ISP) para saber as definições de LAN correctas.
	Problemas causados pelo software antivírus	Feche o software antivírus.
	Problemas com o controlador	Reinstale o controlador de LAN

## Áudio

Problema	Causa possível	Ação
Sem áudio	Os altifalantes ou auscultadores estão ligados à porta incorrecta.	<ul style="list-style-type: none"> <li>• Consulte o manual do utilizador do computador para saber qual a porta correcta.</li> <li>• Desligue e volte a ligar os altifalantes ao seu computador.</li> </ul>
	Os altifalantes ou auscultadores não funcionam.	Tente utilizar outros altifalantes ou auscultadores.
	As portas de áudio frontais e traseiras não funcionam.	Tente utilizar as portas de áudio frontais e traseiras. Se nenhuma porta funcionar, verifique se a porta está definida para multi-canal.
	Problemas com o controlador	Reinstale o controlador de áudio

## Sistema

Problema	Causa possível	Acção
A velocidade do sistema é demasiado baixa	Demasiados programas em execução.	Feche alguns dos programas.
	Ataque de vírus informático	<ul style="list-style-type: none"> <li>• Utilize um software antivírus para verificar a existência de vírus e reparar o seu computador.</li> <li>• Reinstale o sistema operativo.</li> </ul>
O sistema pára ou bloqueia frequentemente.	Falha na unidade de disco rígido	<ul style="list-style-type: none"> <li>• Envie o disco rígido para o Centro de Assistência da ASUS para que seja reparado.</li> <li>• Substitua por uma nova unidade de disco rígido.</li> </ul>
	Problemas com os módulos de memória	<ul style="list-style-type: none"> <li>• Substitua por módulos de memória compatíveis.</li> <li>• Remova os módulos de memória adicionais que tenha instalado e tente novamente.</li> </ul>
	Não existe ventilação suficiente para o seu computador.	Coloque o computador numa área com melhor ventilação.
	Software incompatível instalado.	Reinstale o SO e o software compatível.

## CPU

Problema	Causa possível	Ação
Demasiado ruído após ligar o computador.	O seu computador está a arrancar.	Esse ruído é normal. As ventoinhas funcionam à velocidade máxima quando o computador está a arrancar. As ventoinhas irão diminuir a velocidade depois de entrar no SO.
	As definições do BIOS foram alteradas.	Restaure os valores predefinidos das definições do BIOS.
	Versão do BIOS antiga	Actualize o BIOS para a versão mais recente. Visite o site de Suporte da ASUS em <a href="http://support.asus.com">http://support.asus.com</a> para transferir a versão do BIOS mais recente.
O computador é demasiado ruidoso durante a utilização.	O dissipador da CPU foi substituído.	Certifique-se de que utiliza um dissipador da CPU compatível ou recomendado pela ASUS.
	Não existe ventilação suficiente para o computador.	Coloque o computador numa área com melhor ventilação.
	A temperatura do sistema é demasiado elevada.	<ul style="list-style-type: none"> <li>• Actualize o BIOS.</li> <li>• Se souber como reinstalar a placa principal, tente limpar o interior do chassis.</li> </ul>



Se o problema persistir, consulte o certificado de garantia do seu PC de Secretária e contacte o Centro de Assistência da ASUS. Visite o site de Suporte da ASUS em <http://support.asus.com> para obter informações acerca do centro de assistência.

## Informação sobre o software

### ASUSTeK COMPUTER INC.

Endereço 15 Li-Te Road, Peitou, Taipei, Taiwan  
 11259  
 Telefone +886-2-2894-3447  
 Fax +886-2-2890-7798  
 E-mail info@asus.com.tw  
 Web site www.asus.com.tw

#### **Assistência técnica**

Telefone +86-21-38429911  
 Assistência online support.asus.com

### ASUS COMPUTER INTERNATIONAL (América)

Endereço 800 Corporate Way, Fremont, CA  
 94539, USA  
 Telefone +1-510-739-3777  
 Fax +1-510-608-4555  
 Web site usa.asus.com

#### **Assistência técnica**

Telefone +1-888-6783688  
 Fax da assistência +1-812-284-0883  
 Assistência online support.asus.com

### ASUS COMPUTER GmbH (Alemanha & Áustria)

Endereço Harkort Str. 21-23, D-40880 Ratingen,  
 Germany  
 Fax +49-2102-959911  
 Web site www.asus.de  
 Fax da assistência www.asus.de/sales

#### **Assistência técnica**

Telefone (Component) +49-1805-010923\*  
 Fax da assistência +49-2102-9599-11  
 Assistência online support.asus.com

\* 0,14 EUR/minuto a partir da rede telefónica fixa na Alemanha; 0,42 EUR/minuto a partir de um telemóvel.

<b>Fabricante:</b>	ASUSTeK Computer Inc.
<b>Morada:</b>	No.150, LI-TE RD., PEITOU, TAIPEI 112, TAIWAN
<b>Representante autorizado na Europa:</b>	ASUS Computer GmbH
<b>Morada:</b>	HARKORT STR. 21-23, 40880 RATINGEN, GERMANY