

Ordinateur de bureau ASUS

Manuel de l'utilisateur

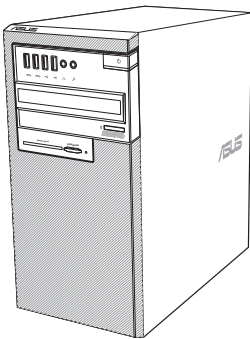

D640MA



**D640MB/ M640MB/
W640MB/ S640MB**

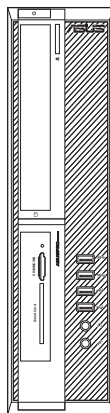

D640SA / M640SA / W640SA

F18416

Quatrième Édition
Juillet 2021

Copyright © 2021 ASUSTeK Computer Inc. Tous droits réservés.

Aucun extrait de ce manuel, incluant les produits et logiciels qui y sont décrits, ne peut être reproduit, transmis, transcrit, stocké dans un système de restitution, ou traduit dans quelque langue que ce soit sous quelque forme ou quelque moyen que ce soit, à l'exception de la documentation conservée par l'acheteur dans un but de sauvegarde, sans la permission écrite expresse de ASUSTeK Computer Inc ("ASUS").

La garantie sur le produit ou le service ne sera pas prolongée si (1) le produit est réparé, modifié ou altéré, à moins que cette réparation, modification ou altération ne soit autorisée par écrit par ASUS ; ou (2) si le numéro de série du produit est dégradé ou manquant.

ASUS fournit ce manuel "en l'état" sans garantie d'aucune sorte, explicite ou implicite, y compris, mais non limité aux garanties implicites ou aux conditions de commerciabilité ou d'adéquation à un but particulier. En aucun cas ASUS, ses directeurs, ses cadres, ses employés ou ses agents ne peuvent être tenus responsables des dégâts indirects, spéciaux, accidentels ou consécutifs (y compris les dégâts pour manque à gagner, pertes de profits, perte de jouissance ou de données, interruption professionnelle ou assimilée), même si ASUS a été prévenu de la possibilité de tels dégâts découlant de tout défaut ou erreur dans le présent manuel ou produit.

Les spécifications et les informations contenues dans ce manuel sont fournies à titre indicatif seulement et sont sujettes à des modifications sans préavis, et ne doivent pas être interprétées comme un engagement de la part d'ASUS. ASUS n'est en aucun cas responsable d'éventuelles erreurs ou inexactitudes présentes dans ce manuel, y compris les produits et les logiciels qui y sont décrits.

Les noms des produits et des sociétés qui apparaissent dans le présent manuel peuvent être, ou non, des marques commerciales déposées, ou sujets à copyrights pour leurs sociétés respectives, et ne sont utilisés qu'à des fins d'identification ou d'explication, et au seul bénéfice des propriétaires, sans volonté d'infraction.

SERVICE ET ASSISTANCE

Visitez notre site multilingue d'assistance en ligne sur <https://www.asus.com/fr/support/>.



Table des matières

Notices	4
Consignes de sécurité	8
Conventions utilisées dans ce manuel	9
Où trouver plus d'informations ?	9
Contenu de la boîte	10
Chapitre 1	Prise en main
Bienvenue !	11
Présentation de votre ordinateur	11
Configurer votre ordinateur	22
Démarrer votre ordinateur	25
Chapitre 2	Connecter des périphériques
Connecter un périphérique de stockage USB	27
Connecter un microphone ou un système de haut-parleurs	29
Basculer vers la sortie audio externe	33
Connecter plusieurs périphériques d'affichage	34
Chapitre 3	Utiliser votre ordinateur
Posture recommandée lors de l'utilisation de l'ordinateur	35
Utiliser le lecteur de cartes mémoire (Optionnel)	36
Utiliser le lecteur optique (sur une sélection de modèles uniquement)	37
Configurer les ports USB dans le BIOS	39
Configurer les paramètres de sécurité du disque dur dans le BIOS	40
Chapitre 4	Se connecter à Internet
Connexion filaire	41
Chapitre 5	Utiliser ASUS Business Manager
ASUS Business Manager	47
Chapitre 6	Dépannage
Dépannage	57
Annexes	Guide Windows® 10
Démarrer pour la première fois	67
Utiliser l'interface utilisateur Windows® 10	68
Raccourcis clavier	72

Notices

Services de reprise et de recyclage

Les programmes de recyclage et de reprise d'ASUS découlent de nos exigences en terme de standards élevés de respect de l'environnement. Nous souhaitons apporter à nos clients des solutions permettant de recycler de manière responsable nos produits, batteries et autres composants ainsi que nos emballages. Veuillez consulter le site <http://csr.asus.com/english/Takeback.htm> pour plus de détails sur les conditions de recyclage en vigueur dans votre pays.

REACH

En accord avec le cadre réglementaire REACH (Enregistrement, Evaluation, Autorisation, et Restriction des produits chimiques), nous publions la liste des substances chimiques contenues dans nos produits sur le site ASUS REACH : <https://csr.asus.com/english/REACH.htm>

Rapport de la Commission Fédérale des Communications (FCC)

Cet appareil est conforme à l'alinéa 15 des règles établies par la FCC. Son utilisation est sujette aux deux conditions suivantes :

- Cet appareil ne peut pas créer d'interférences nuisibles, et
- Cet appareil doit tolérer tout type d'interférences, y compris celles susceptibles de provoquer un fonctionnement non souhaité de l'appareil.

Cet appareil a été testé et déclaré conforme aux limites relatives aux appareils numériques de classe B, en accord avec la Section 15 de la réglementation de la Commission Fédérale des Communications (FCC). Ces limites sont conçues pour offrir une protection raisonnable contre les interférences nuisibles en installation résidentielle. Cet appareil génère, utilise et peut émettre de l'énergie de radiofréquence et, s'il n'est pas installé et utilisé en accord avec les instructions du fabricant, peut créer des interférences nuisibles aux communications radio. Cependant, il n'y a pas de garantie que des interférences ne surviendront pas dans une installation particulière. Si cet appareil crée des interférences nuisibles à la réception de la radio ou de la télévision (il est possible de le déterminer en éteignant puis en rallumant l'appareil), l'utilisateur est encouragé à essayer de corriger les interférences par l'une ou plusieurs des mesures suivantes :

- Réorienter ou repositionner l'antenne de réception.
- Augmenter la distance de séparation entre l'appareil et le récepteur.
- Brancher l'appareil sur une prise secteur d'un circuit différent de celui auquel le récepteur est branché.
- Consulter le revendeur ou un technicien radio/TV qualifié pour obtenir de l'aide.



L'utilisation de câbles protégés pour le raccordement du moniteur à la carte graphique est exigée pour assurer la conformité aux règlements de la FCC. Tout changement ou modification non expressément approuvé(e) par le responsable de la conformité peut annuler le droit de l'utilisateur à faire fonctionner cet appareil.

Avertissement relatif aux batteries au lithium

ATTENTION : Danger d'explosion si la batterie n'est pas correctement remplacée. Remplacer uniquement avec une batterie de type semblable ou équivalent, recommandée par le fabricant. Jetez les batteries usagées conformément aux instructions du fabricant.

Compliance Statement of Innovation, Science and Economic Development Canada (ISED)

This device complies with Innovation, Science, and Economic Development Canada licence exempt RSS standard(s). Operation is subject to the following two conditions: (1) this device may not cause interference, and (2) this device must accept any interference, including interference that may cause undesired operation of the device:

Operation in the band 5150–5250 MHz is only for indoor use to reduce the potential for harmful interference to co-channel mobile satellite systems.

CAN ICES-003(B)/NMB-003(B)

Déclaration de conformité d'Innovation, Sciences et Développement économique du Canada (ISED)

Le présent appareil est conforme aux CNR d'Innovation, Sciences et Développement économique du Canada applicables aux appareils radio exempts de licence. Son utilisation est sujette aux deux conditions suivantes : (1) cet appareil ne doit pas créer d'interférences et (2) cet appareil doit tolérer tout type d'interférences, y compris celles susceptibles de provoquer un fonctionnement non souhaité de l'appareil.

La bande 5150 – 5250 MHz est réservée uniquement pour une utilisation à l'intérieur afin de réduire les risques de brouillage préjudiciable aux systèmes de satellites mobiles utilisant les mêmes canaux.

CAN ICES-003(B)/NMB-003(B)

IC: Canadian Compliance Statement

Complies with the Canadian ICES-003 Class B specifications. This device complies with RSS 210 of Industry Canada. This Class B device meets all the requirements of the Canadian interference-causing equipment regulations.

This device complies with Industry Canada license exempt RSS standard(s). Operation is subject to the following two conditions: this device may not cause interference, and (2) this device must accept any interference, including interference that may cause undesired operation of the device.

Déclaration de conformité d'Industrie Canada

Cet appareil numérique de la classe B est conforme à la norme NMB-003 du Canada. Cet appareil numérique de la classe B respecte toutes les exigences du Règlement sur le matériel brouilleur du Canada.

Le présent appareil est conforme aux normes CNR d'Industrie Canada applicables aux appareils radio exempts de licence. Son utilisation est sujette aux deux conditions suivantes : (1) cet appareil ne doit pas créer d'interférences et (2) cet appareil doit tolérer tout type d'interférences, y compris celles susceptibles de provoquer un fonctionnement non souhaité de l'appareil.

Canadian Department of Communications Statement

This digital apparatus does not exceed the Class B limits for radio noise emissions from digital apparatus set out in the Radio Interference Regulations of the Canadian Department of Communications.

This class B digital apparatus complies with Canadian ICES-003.

Déclaration du Département Canadien des Communications

Cet appareil numérique ne dépasse pas les limites de classe B en terme d'émissions de nuisances sonores, par radio, par des appareils numériques, et ce conformément aux réglementations d'interférence par radio établies par le département canadien des communications.

Cet appareil numérique de la classe B est conforme à la norme NMB-003 du Canada.

Notices relatives aux équipements à radiofréquences

Conformité aux directives de la Communauté européenne

Cet équipement est conforme à la recommandation du Conseil 1999/519/EC, du 12 juillet 1999 relative à la limitation de l'exposition du public aux champs électromagnétiques (0–300 GHz).

Utilisation de module radio sans fil

Cet appareil est restreint à une utilisation en intérieur lors d'un fonctionnement dans la plage de fréquence de 5,15 à 5,25 GHz.

Informations sur l'exposition aux fréquences radio

La puissance d'émission radio de la technologie Wi-Fi est inférieure aux limites d'exposition aux fréquences radio définies par la FCC. Il est néanmoins recommandé d'utiliser cet équipement sans fil de façon à réduire autant que possible les contacts avec une personne lors d'une utilisation normale.

Conformité aux directives de la FCC du module sans fil Bluetooth

L'antenne utilisée par cet émetteur ne doit pas être située près de ou utilisée conjointement avec d'autres antennes ou émetteurs.

Déclaration d'Industrie Canada relative aux modules sans fil Bluetooth

This Class B device meets all requirements of the Canadian interference-causing equipment regulations.

Cet appareil numérique de la Class B respecte toutes les exigences du Règlement sur le matériel brouilleur du Canada.

Précautions d'emploi de l'appareil

- a. N'utilisez pas le produit ou soyez particulièrement vigilant quant à votre sécurité lors de l'utilisation de cet appareil dans certains lieux (les avions, les aéroports, les hôpitaux, les stations-service et les garages professionnels).
- b. Évitez d'utiliser cet appareil à proximité de dispositifs médicaux implantés lors d'un appel téléphonique. Si vous portez un implant électronique (stimulateurs cardiaques, pompes à insuline, neurostimulateurs...), veuillez impérativement respecter une distance minimale de 15 centimètres entre cet appareil et l'implant pour réduire les risques d'interférence.
- c. Utilisez cet appareil dans de bonnes conditions de réception pour minimiser le niveau de rayonnement. Ce n'est pas toujours le cas dans certaines zones ou situations, notamment les parkings souterrains, les ascenseurs, en train ou en voiture ou tout simplement dans un secteur mal couvert par le réseau.
- d. Tenez cet appareil à distance du ventre des femmes enceintes et du bas-ventre des adolescents.

Déclaration simplifiée de conformité de l'UE

ASUSTeK COMPUTER INC. déclare par la présente que cet appareil est conforme aux critères essentiels et autres clauses pertinentes de la directive 2014/53/UE. La déclaration de conformité de l'UE peut être téléchargée à partir du site internet suivant : <https://www.asus.com/fr/support/>.

Dans la plage de fréquence 5150-5350 MHz, le Wi-Fi est restreint à une utilisation en intérieur dans les pays listés dans le tableau ci-dessous :

AT	BE	BG	CZ	DK	EE	FR
DE	IS	IE	IT	EL	ES	CY
LV	LI	LT	LU	HU	MT	NL
NO	PL	PT	RO	SI	SK	TR
FI	SE	CH	UK	HR		



Informations de sécurité concernant le lecteur optique

Informations de sécurité relatives au laser

Avertissement de sécurité relatif au lecteur CD-ROM

PRODUIT LASER DE CLASSE 1



AVERTISSEMENT ! Risque d'exposition dangereuse au laser. Ne tentez pas de démonter ou réparer le lecteur de disque optique. Pour votre sécurité, faites réparer le lecteur de disque optique uniquement par un prestataire de dépannage agréé.

Étiquette d'avertissement concernant le dépannage



AVERTISSEMENT ! RADIATIONS LASER INVISIBLES EN CAS D'OUVERTURE. NE PAS FIXER LE FAISCEAU ET NE PAS OBSERVER AVEC DES INSTRUMENTS OPTIQUES.

Notice relative au revêtement de l'appareil



IMPORTANT ! Pour maintenir le niveau de sécurité électrique et fournir une meilleure isolation, un revêtement a été appliqué pour isoler le châssis de cet appareil. Veuillez toutefois noter que les zones de l'appareil où se trouvent les différentes interfaces de connexion ne disposent pas de ce revêtement spécial.

Consignes de sécurité



Débranchez le cordon d'alimentation et tous les périphériques avant tout entretien. Nettoyez l'ordinateur avec une éponge en cellulose propre ou un chiffon doux en peau de chamois humidifié d'une solution détergente non abrasive et de quelques gouttes d'eau tiède, puis nettoyez les zones d'humidité restantes à l'aide d'un chiffon sec.

- NE PAS placer sur une surface irrégulière ou instable. Contactez le service après-vente si le châssis a été endommagé.
- NE PAS utiliser dans des environnements sales ou poussiéreux. NE PAS utiliser lors d'une fuite de gaz.
- NE PAS placer, faire tomber ou insérer d'objets sur/dans l'ordinateur.
- NE PAS exposer à des champs magnétiques ou électriques puissants.
- NE PAS exposer l'appareil à la pluie ou à l'humidité, tenez-le à distance des liquides. NE PAS utiliser le modem lors d'un orage.
- Avertissement de sécurité concernant la batterie : **NE PAS** jeter au feu. NE PAS court-circuiter. NE PAS démonter la batterie.
- Utilisez ce produit dans un environnement dont la température ambiante est comprise entre 0°C (32°F) et 35°C (95°F).
- NE PAS bloquer les ouvertures destinées à la ventilation de l'ordinateur pour éviter que celui-ci ne surchauffe.
- NE PAS utiliser de cordons d'alimentation, d'accessoires ou autres périphériques endommagés.
- Pour éviter tout risque de choc électrique, débranchez le câble d'alimentation de la prise électrique avant de toucher au système.
- Demandez l'assistance d'un professionnel avant d'utiliser un adaptateur ou une rallonge. Ces appareils risquent d'interrompre le circuit de terre.
- Assurez-vous que le bloc d'alimentation est bien réglé sur le voltage approprié à votre région. Si vous n'êtes pas certain du type de voltage disponible dans votre région/pays, contactez votre fournisseur électrique local.
- Si le bloc d'alimentation est endommagé, n'essayez pas de le réparer vous-même. Contactez un technicien électrique qualifié ou votre revendeur.



Éléments mobiles dangereux. L'ordinateur de bureau doit être complètement éteint avant de tenter de le réparer. Le remplacement de composants mobiles ne doit être effectué que par un technicien qualifié.

Éléments mobiles dangereux

AVERTISSEMENT : Maintenez une distance de sécurité appropriée entre vos doigts ou toute autre partie de votre corps et les éléments mobiles de cet équipement.



ENERGY STAR est un programme conjoint entre l'Agence pour la protection de l'environnement (EPA) et le département de l'Énergie (DOE) des États-Unis permettant de faire des économies d'argent tout en protégeant l'environnement par le biais de pratiques et de produits éco-énergétiques.

Tous les produits ASUS portant le logo ENERGY STAR sont conformes au standard ENERGY STAR et intègrent la fonctionnalité d'économie d'énergie activée par défaut. L'ordinateur et l'écran basculent automatiquement en mode veille lors d'une période d'inactivité de 10 à 30 minutes. Pour sortir l'ordinateur du mode veille, cliquez sur la souris ou appuyez sur une touche du clavier.

Veillez consulter le site Web <http://www.energystar.gov/powermanagement> pour plus de détails sur la gestion d'énergie et ses avantages pour la protection de l'environnement. Vous pouvez également consulter le site <http://www.energystar.gov> pour plus d'informations sur le programme ENERGY STAR.

*La norme ENERGY STAR n'est PAS compatible avec les modèles fonctionnant sous Freedos ou Linux.

Conventions utilisées dans ce manuel

Pour être sûr d'effectuer certaines tâches correctement, veuillez prendre note des symboles suivants.



DANGER/AVERTISSEMENT : Ces informations vous permettront d'éviter de vous blesser lors de la réalisation d'une tâche.



ATTENTION : Ces informations vous permettront d'éviter d'endommager les composants lors de la réalisation d'une tâche.



IMPORTANT : Instructions que vous DEVEZ suivre pour mener une tâche à bien.



REMARQUE : Astuces et informations pratiques pour vous aider à mener une tâche à bien.

Où trouver plus d'informations ?

Consultez les sources suivantes pour plus d'informations ou pour la mise à jour du produit et/ou des logiciels.







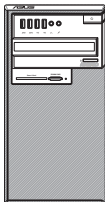

Site Web ASUS

Le site Web d'ASUS contient des informations complètes et à jour sur les produits ASUS et sur les logiciels afférents. Reportez-vous au site Web d'ASUS sur www.asus.com.

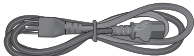
Support technique ASUS local

Visitez le site de support ASUS sur <https://www.asus.com/fr/support/contact> pour prendre contact avec un ingénieur de support technique.

Contenu de la boîte

		
Ordinateur de bureau ASUS	Clavier x1	Souris x1
		
Cordon d'alimentation x1	DVD de support x1	DVD de restauration x1 (optionnel)
		
Tapis de souris x1 (optionnel)	Guide d'installation x1	Carte de garantie x1



- Si l'un des éléments ci-dessus est endommagé ou manquant, veuillez contacter votre revendeur.
- Les illustrations ci-dessus sont données à titre indicatif. Les caractéristiques du produit peuvent varier en fonction du modèle.

Chapitre 1

Prise en main

Bienvenue !

Merci d'avoir acheté un ordinateur de bureau ASUS !

Les séries d'ordinateurs de bureau ASUS offrent des performances à la pointe de l'industrie, une fiabilité sans faille et des utilitaires variés et conviviaux. Le tout dans un boîtier au style futuriste et élégant.



Lisez la carte de garantie ASUS avant de configurer votre ordinateur de bureau ASUS.



- Cet ordinateur ne prend en charge pas le système d'exploitation Windows® 7. ASUS ne peut en aucun cas être tenu responsable des dommages ou pertes occasionnés par l'installation de Windows® 7.
 - Faites très attention lors de la manipulation de l'ordinateur pour éviter de vous blesser.
-

Présentation de votre ordinateur



Les illustrations fournies sont données à titre indicatif uniquement. Les ports et leur emplacement ainsi que la couleur du châssis peuvent varier en fonction du modèle.



IMPORTANT ! N'utilisez pas cet ordinateur de bureau pour le minage de crypto-monnaie (consommation très élevée d'électricité et de temps pour l'obtention de monnaie virtuelle) et/ou des activités similaires.

Panneau avant du D640MB/M640MB/W640MB/S640MB

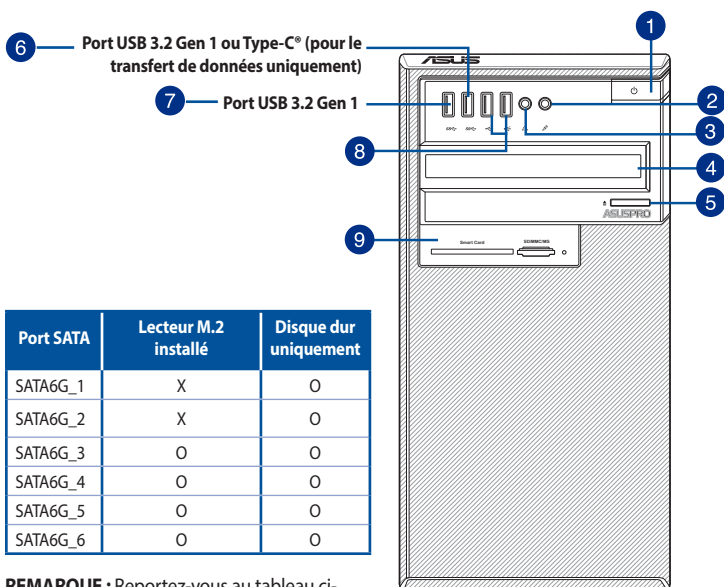

Port SATA	Lecteur M.2 installé	Disque dur uniquement
SATA6G_1	X	O
SATA6G_2	X	O
SATA6G_3	O	O
SATA6G_4	O	O
SATA6G_5	O	O
SATA6G_6	O	O

REMARQUE : Reportez-vous au tableau ci-dessus pour voir quels ports SATA ne sont pas disponibles (X) et quels ports sont disponibles (O) lorsqu'un lecteur M.2 est installé.



Le slot M.2 partage la bande passante avec les ports SATA6G_1 et SATA6G_2. Lorsqu'un lecteur M.2 est installé sur le slot M.2, les ports SATA6G_1 et SATA6G_2 ne sont pas disponibles.

- Bouton d'alimentation.** Appuyez sur ce bouton pour allumer l'ordinateur.
- Port microphone (rose).** Ce port permet de brancher un microphone.
- Port casque (vert).** Ce port permet de connecter un casque audio ou des haut-parleurs.
- Baie pour lecteurs 5,25 pouces (optionnelle).** Cette baie intègre un lecteur de disque optique.
- Bouton d'éjection du lecteur optique.** Appuyez sur ce bouton pour éjecter le plateau du lecteur optique.
- Port USB 3.2 Gen 1 ou Type-C®.** Ce port permet de connecter des périphériques USB 3.2 Gen 1 ou Type-C® pour les transferts de données uniquement.
- Port USB 3.2 Gen 1.** Ce port USB 3.2 Gen 1 permet de connecter des périphériques disposant de ports USB 3.1 Gen 1 (souris, imprimante, PDA, appareil photo, et autres).
- Ports USB 2.0.** Ces ports USB 2.0 (Universal Serial Bus 2.0) permettent de connecter des périphériques disposant de ports USB 2.0 (souris, imprimante, PDA, appareil photo).
- 3.5 Baie pour lecteurs.** Cette baie est réservée à l'installation de disques durs ou de lecteurs de cartes mémoire de 3,5 pouces.

Panneau arrière du D640MB/M640MB/W640MB/S640MB

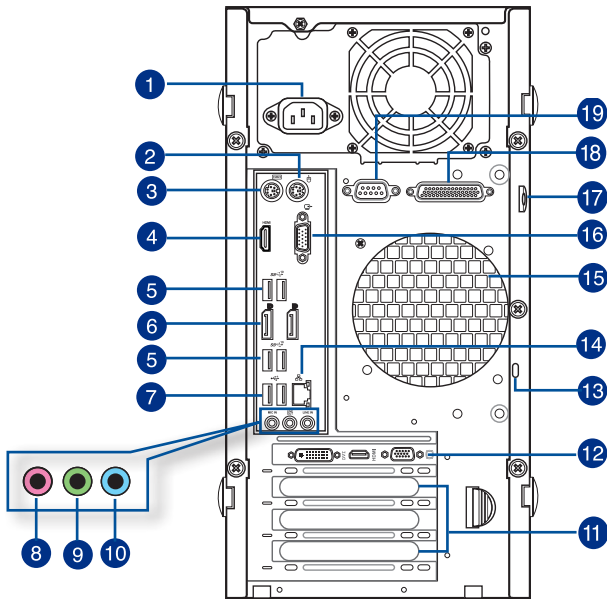

1. **Connecteur d'alimentation.** Branchez le cordon d'alimentation sur ce connecteur.



TENSION : 115/230Vca, 50-60Hz, 6/3A ou
220-230Vca, 50Hz, 3A ou
230Vca, 50Hz, 3A ou
100-120Vca, 50-60Hz, 8A

2. **Port souris PS/2 (vert).** Ce port accueille une souris PS/2.
3. **Port clavier PS/2 (violet).** Ce port accueille un clavier PS/2.
4. **Port HDMI™.** Ce port est réservé à la connexion d'un périphérique externe lui-même doté d'une interface HDMI™ (High-Definition Multimedia Interface). Il est compatible avec la norme HDCP permettant la lecture de DVD HD, de disques Blu-ray et de tout autre contenu intégrant un verrou numérique.
5. **Ports USB 3.2 Gen 2.** Ces ports USB (9 broches) sont à disposition pour connecter des périphériques USB 3.2 Gen 2.



Il est fortement recommandé de connecter vos périphériques USB 3.2 Gen 2 sur les ports USB 3.2 Gen 2 pour un débit et des performances accrues.

6. **DisplayPort.** Ces ports sont destinés aux appareils compatibles DisplayPort.

7. **Ports USB 2.0.** Ces ports USB 2.0 (Universal Serial Bus 2.0) permettent de connecter des périphériques disposant de ports USB 2.0 (souris, imprimante, PDA, appareil photo).
8. **Port microphone (rose).** Ce port permet de brancher un microphone.
9. **Port de sortie audio (vert).** Ce port permet de connecter un casque audio ou des haut-parleurs. En configuration audio 4.1, 5.1 ou 7.1, ce port se connecte aux haut-parleurs avant d'un système de haut-parleurs.
10. **Port d'entrée audio (bleu clair).** Ce port permet de connecter un lecteur CD/DVD ou toute autre source audio.



Reportez-vous au tableau de configuration audio ci-dessous pour une description de la fonction des ports audio en configuration 2.1, 4.1, 5.1 ou 7.1 canaux.

Configurations audio 2.1, 4.1, 5.1 et 7.1 canaux

Interface de connexion	Casque / 2.1 canaux	4.1 canaux	5.1 canaux	7.1 canaux
Bleu clair (Panneau arrière)	Entrée audio	Sortie haut-parleurs arrières	Sortie haut-parleurs arrières	Sortie haut-parleurs arrières
Vert (Panneau arrière)	Sortie audio	Sortie haut-parleurs avant	Sortie haut-parleurs avant	Sortie haut-parleurs avant
Rose (Panneau arrière)	Entrée micro	Entrée micro	Haut-parleur central/Caisson de basse	Haut-parleur central/Caisson de basse
Vert (Panneau avant)	-	-	-	Sortie haut-parleurs latéraux

11. **Supports métalliques.** Retirez ces supports métalliques pour insérer une carte d'extension.
12. **Carte graphique ASUS (sur une sélection de modèles uniquement).** Les ports d'affichage de la carte graphique ASUS peuvent varier en fonction du modèle.
13. **Encoche de sécurité Kensington®.** L'encoche Kensington® permet de sécuriser l'ordinateur à l'aide des dispositifs de sécurité compatibles.
14. **Port réseau (RJ-45).** Ce port permet une connexion Gigabit à un réseau local LAN (Local Area Network) via un hub réseau.

Témoins des ports réseau

LED Activité/Lien		LED Vitesse	
État	Description	État	Description
ÉTEINTE	Pas de lien	ÉTEINTE	Connexion 10 Mb/s
ORANGE	Lié	ORANGE	Connexion 100 Mb/s
CLIGNOTANTE	Activité de données	VERTE	Connexion 1 Gb/s

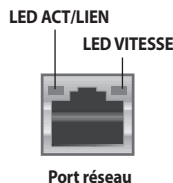

15. **Fentes d'aération.** Ces ouvertures du châssis permettent la ventilation de l'air.



NE PAS couvrir les fentes d'aération du châssis d'ordinateur. Assurez-vous que votre ordinateur soit toujours bien ventilé.

16. **Port VGA.** Ce port permet de connecter un moniteur VGA ou tout autre équipement doté d'un connecteur VGA.

17. **Fente de verrouillage.** Utilisez cette fente pour verrouiller l'ordinateur à l'aide d'un cadenas standard.
18. **Port parallèle (optionnel).** Ce port à 25 broches est compatible avec les appareils dotés d'une prise parallèle tels que les imprimantes ou les scanners.
19. **Port série (optionnel).** Ce port à neuf broches est dédié à la connexion de dispositifs dotés d'une interface série (COM).

Panneau avant du D640MB/M640MB/W640MB/S640MB

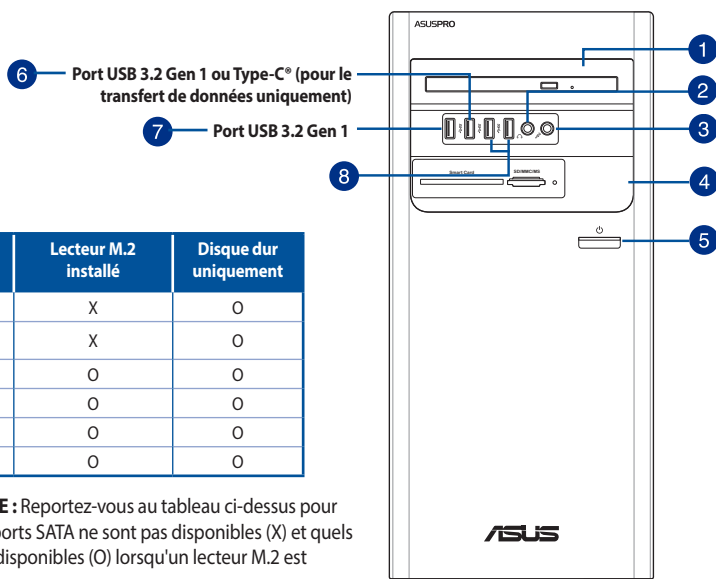

Port SATA	Lecteur M.2 installé	Disque dur uniquement
SATA6G_1	X	O
SATA6G_2	X	O
SATA6G_3	O	O
SATA6G_4	O	O
SATA6G_5	O	O
SATA6G_6	O	O

REMARQUE : Reportez-vous au tableau ci-dessus pour voir quels ports SATA ne sont pas disponibles (X) et quels ports sont disponibles (O) lorsqu'un lecteur M.2 est installé.



Le slot M.2 partage la bande passante avec les ports SATA6G_1 et SATA6G_2. Lorsqu'un lecteur M.2 est installé sur le slot M.2, les ports SATA6G_1 et SATA6G_2 ne sont pas disponibles.

1. **Baie pour lecteurs 5,25 pouces.** Cette baie est destinée à un lecteur de disque optique.
2. **Port casque (vert).** Ce port permet de connecter un casque audio ou des haut-parleurs.
3. **Port microphone (rose).** Ce port permet de brancher un microphone.
4. **3.5 Baie pour lecteurs.** Cette baie est réservée à l'installation de disques durs ou de lecteurs de cartes mémoire de 3,5 pouces.
5. **Bouton d'alimentation.** Appuyez sur ce bouton pour allumer l'ordinateur.
6. **Port USB 3.2 Gen 1 ou Type-C®.** Ce port permet de connecter des périphériques USB 3.2 Gen 1 ou Type-C® pour les transferts de données uniquement.
7. **Port USB 3.2 Gen 1.** Ce port USB 3.2 Gen 1 permet de connecter des périphériques disposant de ports USB 3.1 Gen 1 (souris, imprimante, PDA, appareil photo, et autres).
8. **Ports USB 2.0.** Ces ports USB 2.0 (Universal Serial Bus 2.0) permettent de connecter des périphériques disposant de ports USB 2.0 (souris, imprimante, PDA, appareil photo).

Panneau arrière du D640MB/M640MB/W640MB/S640MB

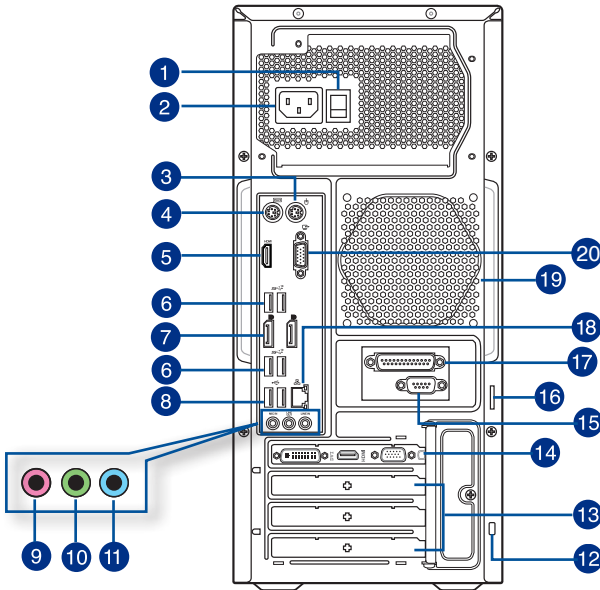

1. **Interrupteur de sélection de tension.** Placez cet interrupteur sur le voltage approprié à votre région. Si le voltage de votre région est compris entre 100 et 127V, positionnez l'interrupteur sur 115V. Si le voltage de votre région est compris entre 200 et 240V, positionnez l'interrupteur sur 230V.



La sélection d'un type de voltage incorrect peut sérieusement endommager votre ordinateur !



L'interrupteur de sélection de tension est disponible en fonction du bloc d'alimentation installé.

2. **Connecteur d'alimentation.** Branchez le cordon d'alimentation sur ce connecteur.



TENSION : 115/230Vca, 50-60Hz, 6/3A ou
220-230Vca, 50Hz, 3A ou
230Vca, 50Hz, 3A ou
100-120Vca, 50-60Hz, 8A

3. **Port souris PS/2 (vert).** Ce port accueille une souris PS/2.
4. **Port clavier PS/2 (violet).** Ce port accueille un clavier PS/2.
5. **Port HDMI™.** Ce port est réservé à la connexion d'un périphérique externe lui-même doté d'une interface HDMI™ (High-Definition Multimedia Interface). Il est compatible avec la norme HDCP permettant la lecture de DVD HD, de disques Blu-ray et de tout autre contenu intégrant un verrou numérique.

6. **Ports USB 3.2 Gen 2.** Ces ports USB (9 broches) sont à disposition pour connecter des périphériques USB 3.2 Gen 2.



Il est fortement recommandé de connecter vos périphériques USB 3.2 Gen 2 sur les ports USB 3.2 Gen 2 pour un débit et des performances accrus.

7. **DisplayPort.** Ces ports sont destinés aux appareils compatibles DisplayPort.
8. **Ports USB 2.0.** Ces ports USB 2.0 (Universal Serial Bus 2.0) permettent de connecter des périphériques disposant de ports USB 2.0 (souris, imprimante, PDA, appareil photo).
9. **Port microphone (rose).** Ce port permet de brancher un microphone.
10. **Port de sortie audio (vert).** Ce port permet de connecter un casque audio ou des haut-parleurs. En configuration audio 4.1, 5.1 ou 7.1, ce port se connecte aux haut-parleurs avants d'un système de haut-parleurs.
11. **Port d'entrée audio (bleu clair).** Ce port permet de connecter un lecteur CD/DVD ou toute autre source audio.



Reportez-vous au tableau de configuration audio ci-dessous pour une description de la fonction des ports audio en configuration 2.1, 4.1, 5.1 ou 7.1 canaux.

Configurations audio 2.1, 4.1, 5.1 et 7.1 canaux

Interface de connexion	Casque / 2.1 canaux	4.1 canaux	5.1 canaux	7.1 canaux
Bleu clair (Panneau arrière)	Entrée audio	Sortie haut-parleurs arrières	Sortie haut-parleurs arrières	Sortie haut-parleurs arrières
Vert (Panneau arrière)	Sortie audio	Sortie haut-parleurs avants	Sortie haut-parleurs avants	Sortie haut-parleurs avants
Rose (Panneau arrière)	Entrée micro	Entrée micro	Haut-parleur central/Caisson de basse	Haut-parleur central/Caisson de basse
Vert (Panneau avant)	-	-	-	Sortie haut-parleurs latéraux

12. **Encoche de sécurité Kensington®.** L'encoche Kensington® permet de sécuriser l'ordinateur à l'aide des dispositifs de sécurité compatibles.
13. **Supports métalliques.** Retirez ces supports métalliques pour insérer une carte d'extension.
14. **Carte graphique ASUS (sur une sélection de modèles uniquement).** Les ports d'affichage de la carte graphique ASUS peuvent varier en fonction du modèle.
15. **Port série (optionnel).** Ce port à neuf broches est dédié à la connexion de dispositifs dotés d'une interface série (COM).
16. **Fente de verrouillage.** Utilisez cette fente pour verrouiller l'ordinateur à l'aide d'un cadenas standard.
17. **Port parallèle (optionnel).** Ce port à 25 broches est compatible avec les appareils dotés d'une prise parallèle tels que les imprimantes ou les scanners.

18. **Port réseau (RJ-45).** Ce port permet une connexion Gigabit à un réseau local LAN (Local Area Network) via un hub réseau.

Témoins des ports réseau

LED ACT/LIEN		LED Vitesse	
État	Description	État	Description
ÉTEINTE	Pas de lien	ÉTEINTE	Connexion 10 Mb/s
ORANGE	Lié	ORANGE	Connexion 100 Mb/s
CLIGNOTANTE	Activité de données	VERTE	Connexion 1 Gb/s

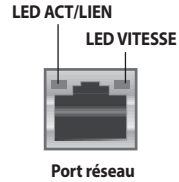

19. **Fentes d'aération.** Ces ouvertures du châssis permettent la ventilation de l'air.



NE PAS couvrir les fentes d'aération du châssis d'ordinateur. Assurez-vous que votre ordinateur soit toujours bien ventilé.

20. **Port VGA.** Ce port permet de connecter un moniteur VGA ou tout autre équipement doté d'un connecteur VGA.

Panneau avant D640MB/M640MB/W640MB/S640MB

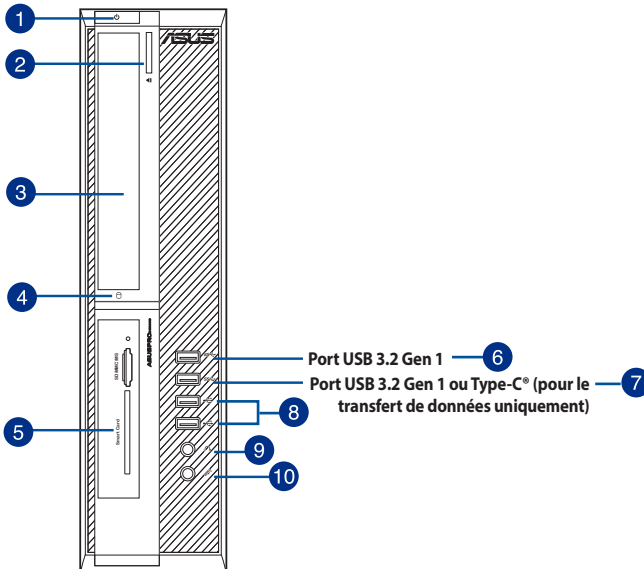

Port SATA	Lecteur M.2 installé	Disque dur uniquement
SATA6G_1	X	O
SATA6G_2	X	O
SATA6G_3	O	O
SATA6G_4	O	O
SATA6G_5	O	O
SATA6G_6	O	O

REMARQUE : Reportez-vous au tableau ci-dessus pour voir quels ports SATA ne sont pas disponibles (X) et quels ports sont disponibles (O) lorsqu'un lecteur M.2 est installé.



Le slot M.2 partage la bande passante avec les ports SATA6G_1 et SATA6G_2. Lorsqu'un lecteur M.2 est installé sur le slot M.2, les ports SATA6G_1 et SATA6G_2 ne sont pas disponibles.

1. **Bouton d'alimentation.** Appuyez sur ce bouton pour allumer l'ordinateur.
2. **Bouton d'éjection du lecteur optique.** Appuyez sur ce bouton pour éjecter le plateau du lecteur optique.
3. **Baie pour lecteurs 5,25 pouces.** Cette baie est réservée à l'installation de lecteurs optiques (DVD-ROM / CD-RW / DVD-RW) de 5,25 pouces.
4. **Voyant lumineux du disque dur.** Ce voyant s'allume lorsque le disque dur est en cours d'utilisation.
5. **3.5 Baie pour lecteurs.** Cette baie est réservée à l'installation de disques durs ou de lecteurs de cartes mémoire de 3,5 pouces.
6. **Port USB 3.2 Gen 1.** Ce port USB 3.2 Gen 1 permet de connecter des périphériques disposant de ports USB 3.1 Gen 1 (souris, imprimante, PDA, appareil photo, et autres).
7. **Port USB 3.2 Gen 1 ou Type-C®.** Ce port permet de connecter des périphériques USB 3.2 Gen 1 ou Type-C® pour les transferts de données uniquement.
8. **Ports USB 2.0.** Ces ports USB 2.0 (Universal Serial Bus 2.0) permettent de connecter des périphériques disposant de ports USB 2.0 (souris, imprimante, PDA, appareil photo).
9. **Port casque (vert).** Ce port permet de connecter un casque audio ou des haut-parleurs.
10. **Port microphone (rose).** Ce port permet de brancher un microphone.

Panneau arrière du D640MB/M640MB/W640MB/S640MB

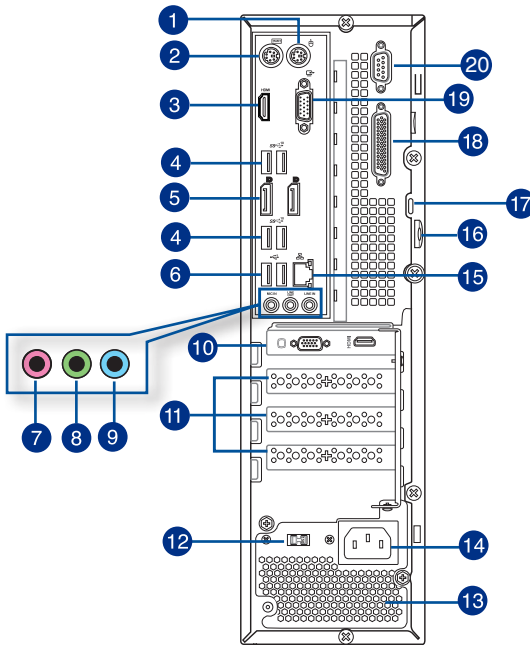

1. **Port souris PS/2 (vert).** Ce port accueille une souris PS/2.
2. **Port clavier PS/2 (violet).** Ce port accueille un clavier PS/2.
3. **Port HDMI™.** Ce port est réservé à la connexion d'un périphérique externe lui-même doté d'une interface HDMI™ (High-Definition Multimedia Interface). Il est compatible avec la norme HDCP permettant la lecture de DVD HD, de disques Blu-ray et de tout autre contenu intégrant un verrou numérique.
4. **Ports USB 3.2 Gen 2.** Ces ports USB (9 broches) sont à disposition pour connecter des périphériques USB 3.2 Gen 2.



Il est fortement recommandé de connecter vos périphériques USB 3.2 Gen 2 sur les ports USB 3.2 Gen 2 pour un débit et des performances accrues.

5. **DisplayPort.** Ces ports sont destinés aux appareils compatibles DisplayPort.
6. **Ports USB 2.0.** Ces ports USB 2.0 (Universal Serial Bus 2.0) permettent de connecter des périphériques disposant de ports USB 2.0 (souris, imprimante, PDA, appareil photo).
7. **Port microphone (rose).** Ce port permet de brancher un microphone.
8. **Port de sortie audio (vert).** Ce port permet de connecter un casque audio ou des haut-parleurs. En configuration audio 4.1, 5.1 ou 7.1, ce port se connecte aux haut-parleurs avant d'un système de haut-parleurs.
9. **Port d'entrée audio (bleu clair).** Ce port permet de connecter un lecteur CD/DVD ou toute autre source audio.



Reportez-vous au tableau de configuration audio ci-dessous pour une description de la fonction des ports audio en configuration 2.1, 4.1, 5.1 ou 7.1 canaux.

Configurations audio 2.1, 4.1, 5.1 et 7.1 canaux

Interface de connexion	Casque / 2.1 canaux	4.1 canaux	5.1 canaux	7.1 canaux
Bleu clair (Panneau arrière)	Entrée audio	Sortie haut-parleurs arrières	Sortie haut-parleurs arrières	Sortie haut-parleurs arrières
Vert (Panneau arrière)	Sortie audio	Sortie haut-parleurs avants	Sortie haut-parleurs avants	Sortie haut-parleurs avants
Rose (Panneau arrière)	Entrée micro	Entrée micro	Haut-parleur central/Caisson de basse	Haut-parleur central/Caisson de basse
Vert (Panneau avant)	-	-	-	Sortie haut-parleurs latéraux

- 10. Carte graphique ASUS (sur une sélection de modèles uniquement).** Les ports d'affichage de la carte graphique ASUS peuvent varier en fonction du modèle.
- 11. Supports métalliques.** Retirez ces supports métalliques pour insérer une carte d'extension.
- 12. Interrupteur de sélection de tension.** Placez cet interrupteur sur le voltage approprié à votre région. Si le voltage de votre région est compris entre 100 et 127V, positionnez l'interrupteur sur 115V. Si le voltage de votre région est compris entre 200 et 240V, positionnez l'interrupteur sur 230V.



La sélection d'un type de voltage incorrect peut sérieusement endommager votre ordinateur !



Les unités d'alimentation 80 Plus ne disposent pas d'interrupteur de sélection de tension.

- 13. Fentes d'aération.** Ces ouvertures du châssis permettent la ventilation de l'air.



NE PAS couvrir les fentes d'aération du châssis d'ordinateur. Assurez-vous que votre ordinateur soit toujours bien ventilé.

- 14. Connecteur d'alimentation.** Branchez le cordon d'alimentation sur ce connecteur.



TENSION : 115/230Vca, 50-60Hz, 6A/3A ou

- 15. Port réseau (RJ-45).** Ce port permet une connexion Gigabit à un réseau local LAN (Local Area Network) via un hub réseau.

Témoins des ports réseau

LED ACT/LIEN		LED Vitesse	
État	Description	État	Description
ÉTEINTE	Pas de lien	ÉTEINTE	Connexion 10 Mb/s
ORANGE	Lié	ORANGE	Connexion 100 Mb/s
CLIGNOTANTE	Activité de données	VERTE	Connexion 1 Gb/s

LED ACT/LIEN

LED VITESSE



Port réseau

16. **Fente de verrouillage.** Utilisez cette fente pour verrouiller l'ordinateur à l'aide d'un cadenas standard.
17. **Encoche de sécurité Kensington®.** L'encoche Kensington® permet de sécuriser l'ordinateur à l'aide des dispositifs de sécurité compatibles.
18. **Port parallèle (optionnel).** Ce port à 25 broches est compatible avec les appareils dotés d'une prise parallèle tels que les imprimantes ou les scanners.
19. **Port VGA.** Ce port permet de connecter un moniteur VGA ou tout autre équipement doté d'un connecteur VGA.
20. **Port série (optionnel).** Ce port à neuf broches est dédié à la connexion de dispositifs dotés d'une interface série (COM).

Configurer votre ordinateur

Cette section vous offre des informations sur la connexion des composants principaux de l'ordinateur tels que le moniteur, le clavier, la souris et le cordon d'alimentation.

Connecter un moniteur externe

Utiliser la carte graphique ASUS (sur une sélection de modèles uniquement)

Connectez votre moniteur aux ports d'affichage de la carte graphique additionnelle ASUS.

Pour connecter un moniteur externe à la carte graphique ASUS :

1. Connectez votre moniteur à l'un des ports d'affichage de la carte graphique ASUS.
2. Connectez le moniteur à une source d'alimentation.



Les ports d'affichage de la carte graphique ASUS peuvent varier en fonction du modèle.

D640MA

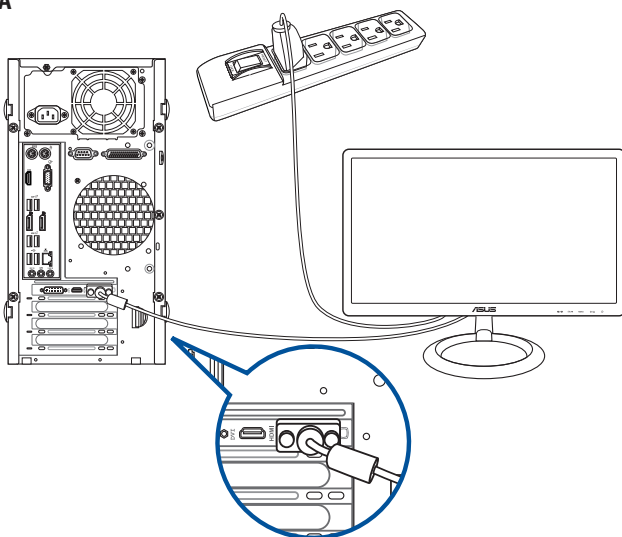

Utiliser les ports d'affichage embarqués

Connectez votre moniteur aux ports d'affichage embarqués de l'ordinateur.

Pour connecter un moniteur externe à l'un des ports d'affichage embarqués :

1. Connectez un moniteur VGA au port VGA, ou un moniteur DVI-D au port DVI-D situé à l'arrière de votre ordinateur.
2. Connectez le moniteur à une source d'alimentation.

D640MA

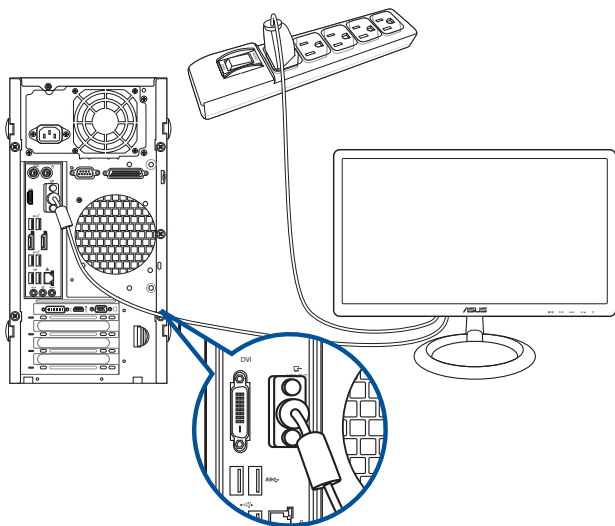

- Si votre ordinateur est accompagné d'une carte graphique, celle-ci est définie par défaut comme source d'affichage principale dans le BIOS. Veillez donc à connecter votre moniteur à l'un des ports d'affichage disponibles sur la carte graphique.
- Pour connecter plusieurs moniteurs à votre ordinateur, consultez la section **Connecter plusieurs périphériques d'affichage** du Chapitre 2 de ce manuel pour plus de détails.

Connecter un clavier et une souris USB

Connectez un clavier et/ou une souris USB aux ports USB situés à l'arrière de votre ordinateur.

D640MA

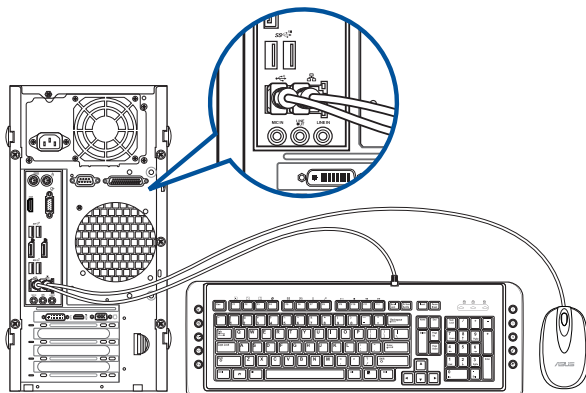

Connecter le cordon d'alimentation

Connectez une extrémité du cordon d'alimentation au connecteur d'alimentation situé à l'arrière de votre ordinateur et l'autre extrémité à une prise électrique.

D640MA

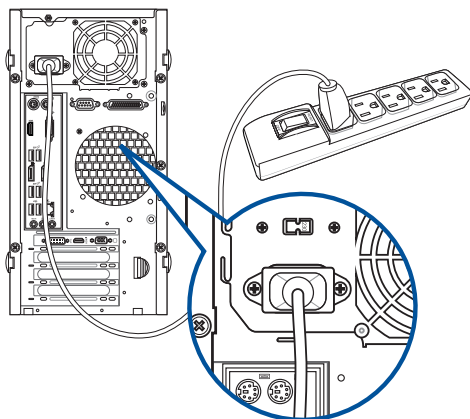

Pour des raisons de sécurité, branchez le cordon d'alimentation **UNIQUEMENT** sur une prise électrique mise à la terre.

Démarrer votre ordinateur

Cette section décrit comment allumer votre ordinateur après son installation.

Démarrer votre ordinateur

Pour allumer votre ordinateur :

1. Allumez votre moniteur.
2. Appuyez sur le bouton d'alimentation pour mettre en route l'ordinateur.

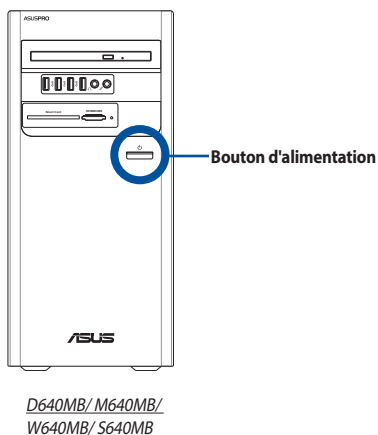
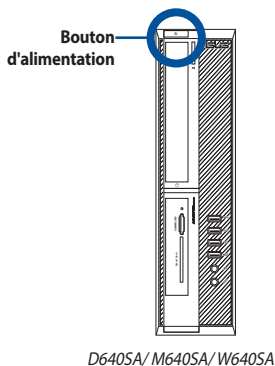
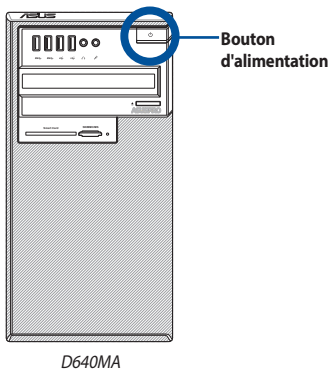

3. Patientez le temps que le système d'exploitation se charge automatiquement.

Chapitre 2

Connecter des périphériques

Connecter un périphérique de stockage USB

Cet ordinateur de bureau dispose de ports USB 2.0/1.1, USB 3.2 Gen 1 et USB 3.2 Gen 2 sur les panneaux avant et arrière. Les ports USB vous permettent de connecter des périphériques USB tels que des périphériques de stockage.

Pour connecter un périphérique de stockage USB :

- Insérez le périphérique de stockage USB sur l'un des ports USB de votre ordinateur.



Vous pouvez activer ou désactiver individuellement les ports USB 2.0, USB 3.2 Gen 1 et USB 3.2 Gen 2 dans le menu de configuration du BIOS. Consultez la section **Configurer les ports USB dans le BIOS** du chapitre 3 pour plus de détails.

Panneau avant

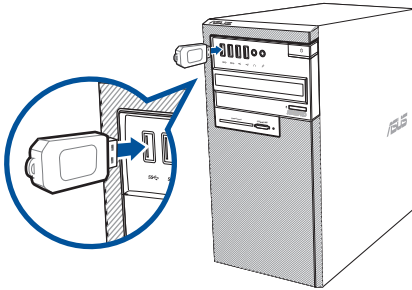

D640MA

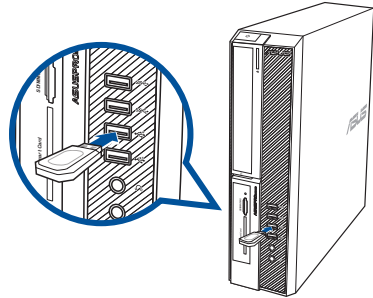

D640SA/ M640SA/ W640SA

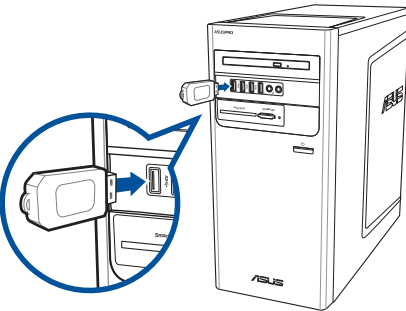

D640MB/ M640MB/ W640MB/ S640MB

Panneau arrière

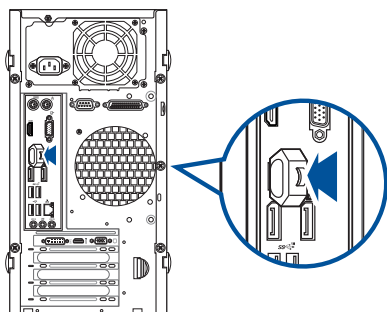

D640MA

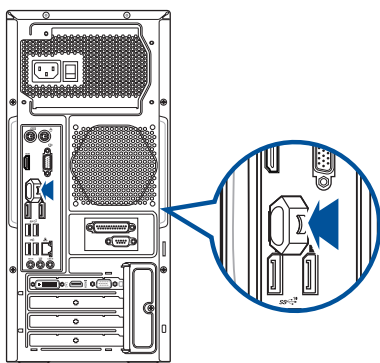

D640MB/ M640MB/ W640MB/ S640MB

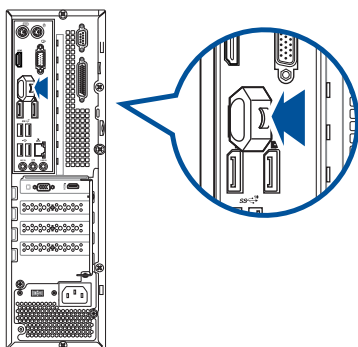

D640SA/ M640SA/ W640SA

Connecter un microphone ou un système de haut-parleurs

Cet ordinateur de bureau intègre un port micro et plusieurs ports audio situés sur le panneau avant et arrière. Les ports audio situés à l'arrière de l'ordinateur permettent de configurer un système de haut-parleurs à 2.1, 4.1, 5.1 ou 7.1 canaux.



- Si votre ordinateur de bureau dispose d'un haut-parleur interne, la sortie audio se fait depuis ce dernier.
- Si vous souhaitez connecter un périphérique audio externe tel qu'un casque ou un système de haut-parleurs, vous devez activer la sortie du périphérique audio. Pour plus de détails, consultez la section **Basculer vers la sortie audio externe**.
- Si vous débranchez le périphérique audio, vous devez basculer manuellement la sortie audio vers le haut-parleur interne depuis le menu principal.

Connecter un casque audio ou un micro

D640MA

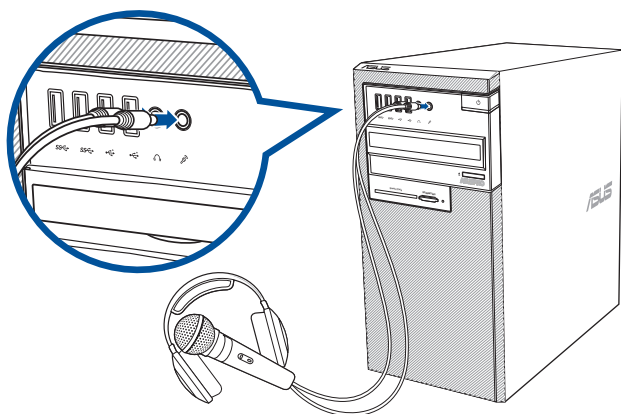

D640MB/ M640MB/ W640MB/ S640MB

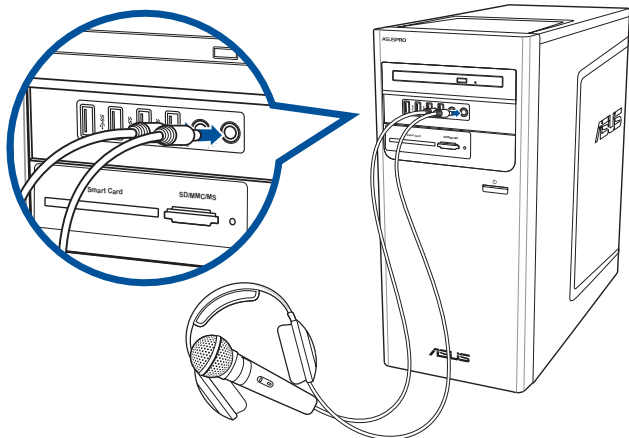

D640SA/ M640SA/ W640SA

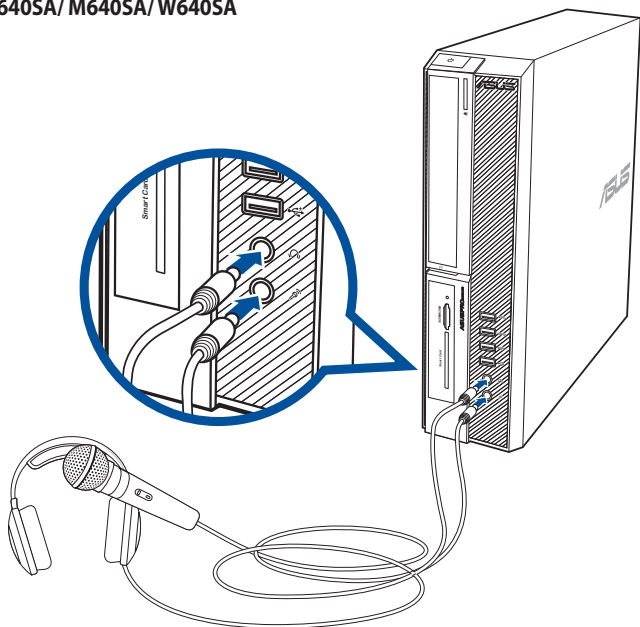

Connecter un système de haut-parleurs 2.1

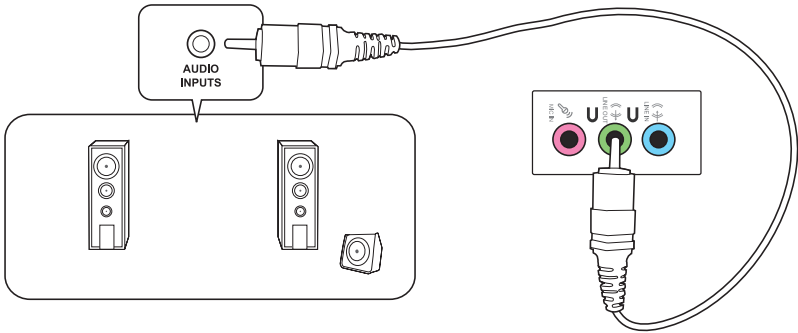

Connecter un système de haut-parleurs 4.1

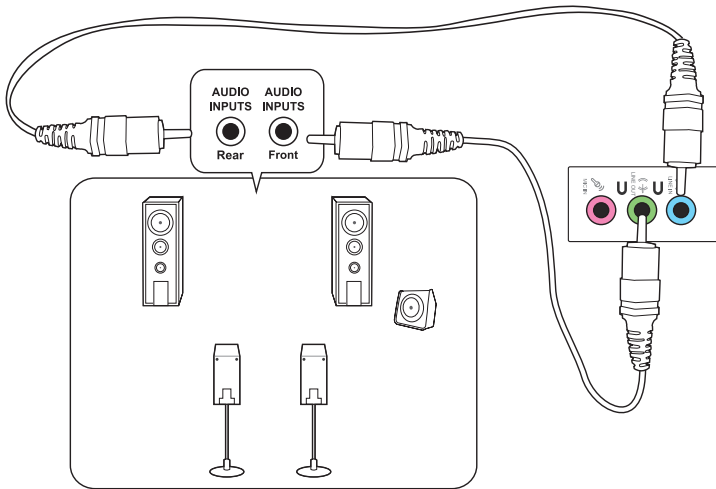

Connecter un système de haut-parleurs 5.1

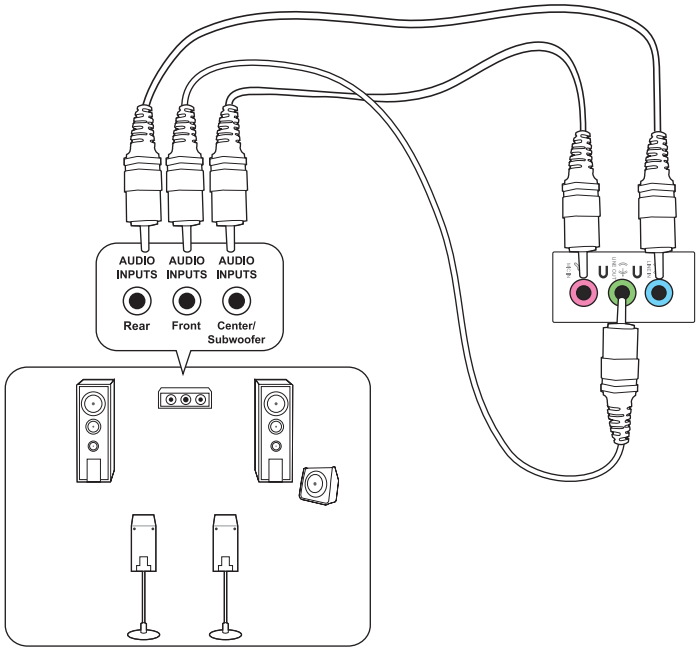

Connecter un système de haut-parleurs 7.1

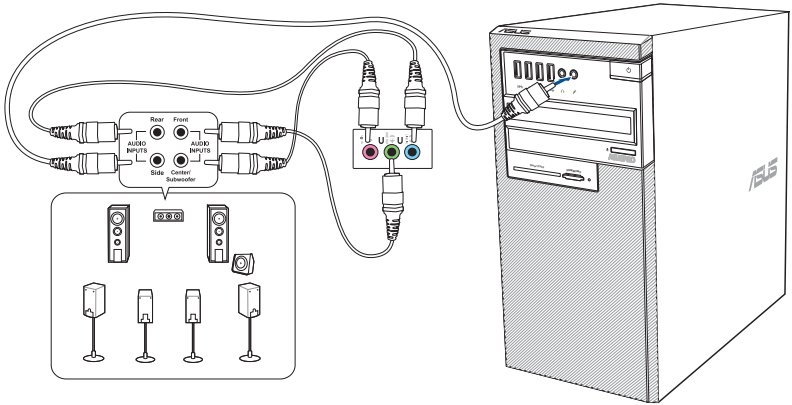

Basculer vers la sortie audio externe

Si vous branchez un périphérique audio externe à votre ordinateur de bureau, veuillez activer la sortie du périphérique audio pour profiter d'une qualité acoustique supérieure.

Pour basculer vers la sortie audio externe :

1. Branchez un périphérique audio externe tel qu'un casque ou un système de haut-parleurs au port de sortie arrière. L'écran du Gestionnaire audio apparaît automatiquement.



Pour trouver l'emplacement du port de sortie arrière, référez-vous à la section **Présentation de votre ordinateur**.

2. Décochez **Front Speaker Out** (Haut-parleur avant), puis cliquez sur **OK**.

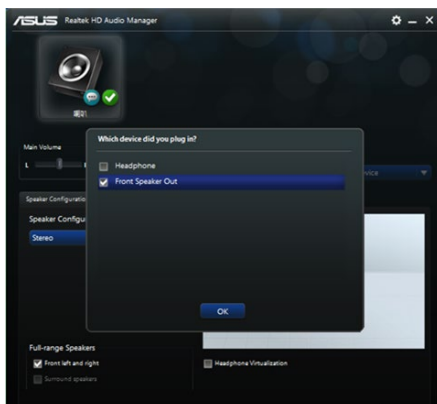

3. Cochez **Line In** (Port arrière), puis cliquez sur **OK**. La sortie audio se fait maintenant depuis le périphérique audio externe.

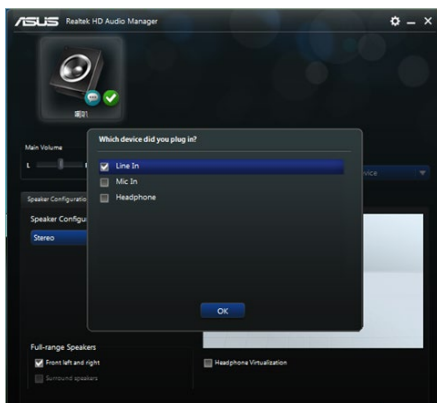

Les captures d'écran du Gestionnaire audio sont fournies à titre indicatif seulement.

Connecter plusieurs périphériques d'affichage

Votre ordinateur de bureau dispose de ports VGA, HDMI™ et DVI vous permettant de connecter plusieurs périphériques d'affichage.

Configurer plusieurs affichages

Lors de l'utilisation de plusieurs moniteurs, vous pouvez définir le mode d'affichage. Vous pouvez utiliser le second écran pour afficher un contenu identique à l'écran principal ou pour étendre le Bureau de Windows®.

Pour configurer plusieurs affichages :

1. Éteignez votre ordinateur.
2. Connectez les deux moniteurs à l'ordinateur et les cordons d'alimentation aux moniteurs. Consultez la section Configurer votre ordinateur du chapitre 1 pour plus de détails sur la connexion d'un moniteur à votre ordinateur.

D640MA

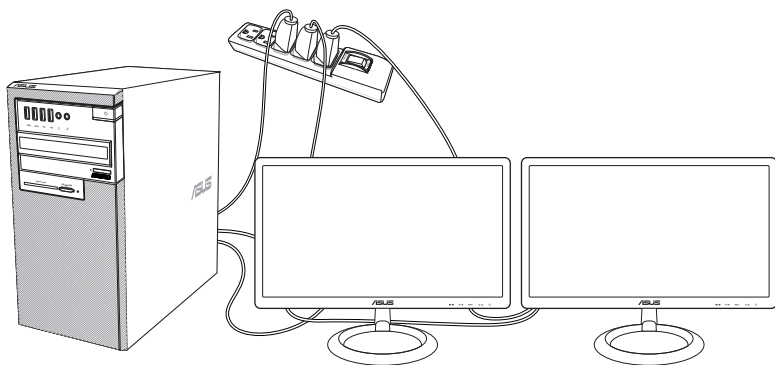

3. Allumez votre ordinateur.
4. Dans le menu Démarrer, cliquez sur **Paramètres > Système > Affichage**.
5. Configurez les paramètres d'affichage.



Sur certains modèles de cartes graphiques, seul le moniteur défini comme source d'affichage principale affiche du contenu lors du POST. Le double affichage ne fonctionnant que sous le système d'exploitation Windows®.

Chapitre 3

Utiliser votre ordinateur

Posture recommandée lors de l'utilisation de l'ordinateur

Lorsque vous utilisez votre ordinateur de bureau, maintenir une posture adéquate est nécessaire afin d'éviter de fatiguer vos poignets, vos mains et autres articulations ou muscles. Cette section offre des astuces permettant d'éviter les éventuelles gênes physiques ou les blessures pouvant résulter de l'utilisation de votre ordinateur de bureau.



Pour maintenir une posture adéquate :

- Positionnez votre fauteuil de telle sorte que vos coudes soient au même niveau ou légèrement plus haut que le clavier afin d'assurer un meilleur confort de frappe.
- Ajustez la hauteur de votre fauteuil de telle sorte que vos genoux soient à une hauteur légèrement plus haute que vos hanches afin de relaxer l'arrière de vos cuisses. Si nécessaire, utilisez un repose-pied pour surélever le niveau de vos genoux.
- Ajustez le dossier de votre fauteuil de telle sorte que la base de votre colonne vertébrale soit fermement supportée et légèrement inclinée vers l'arrière.
- Maintenez-vous droit avec vos genoux, coudes et hanches à un angle approximatif de 90° lorsque vous faites face à votre ordinateur.
- Placez le moniteur directement en face de vous, et ajustez l'angle d'inclinaison du moniteur sur votre angle de vision de sorte que votre regard soit légèrement incliné vers le bas.
- Maintenez la souris à proximité du clavier, et si nécessaire, utilisez un repose-poignet pour réduire la pression sur vos poignets lors de la saisie au clavier.
- Utilisez votre ordinateur dans un environnement à l'éclairage confortable, et maintenez-le à distance des rayons du soleil ou de sources éblouissantes telles que des fenêtres.
- Prenez des mini-pauses régulières en cas d'utilisation prolongée de l'ordinateur.

Utiliser le lecteur de cartes mémoire (Optionnel)

Les appareils photos numériques et autres équipements d'imagerie numérique utilisent des cartes mémoire pour stocker des photos numériques ou des fichiers multimédia. Le lecteur de carte mémoire intégré en façade de votre ordinateur permet la lecture et l'écriture de données sur une variété de formats de cartes mémoire.

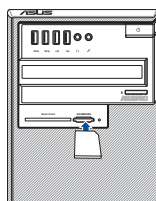
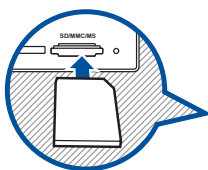

Pour utiliser une carte mémoire :

1. Insérez la carte dans la fente appropriée à votre format de carte mémoire.



- Une carte mémoire est conçue de telle sorte qu'elle ne puisse être insérée que dans une seule direction. NE PAS forcer l'insertion de la carte mémoire pour éviter de l'endommager.
- Vous pouvez insérer plusieurs cartes mémoire à la fois et les utiliser indépendamment. Ne placez toutefois qu'une seule carte mémoire par fente.

2. Sélectionnez l'action à effectuer lors de l'apparition de la fenêtre d'exécution automatique pour accéder à vos fichiers.



- Si la fonction d'exécution automatique n'est pas activée sur votre ordinateur, cliquez sur **Explorateur de fichiers** depuis le menu Démarrer, puis double-cliquez sur l'icône de la carte mémoire pour accéder aux données qu'elle contient.
- Chaque fente pour carte mémoire possède sa propre icône de lecteur et apparaît dans le volet d'affichage de l'Explorateur de fichiers.

3. Une fois terminé, faites un clic droit sur l'icône de la carte mémoire de l'écran Ordinateur, cliquez sur Éjecter puis retirez la carte.



Ne retirez jamais une carte mémoire lors de la lecture, de la copie, du formatage ou de la suppression de données sur la carte. Le faire peut entraîner la perte de vos données.



Afin d'éviter les pertes de données, utilisez l'option "Retirer le périphérique en toute sécurité" de la zone de notification de Windows® avant de retirer la carte mémoire.

Utiliser le lecteur optique (sur une sélection de modèles uniquement)

D640MA

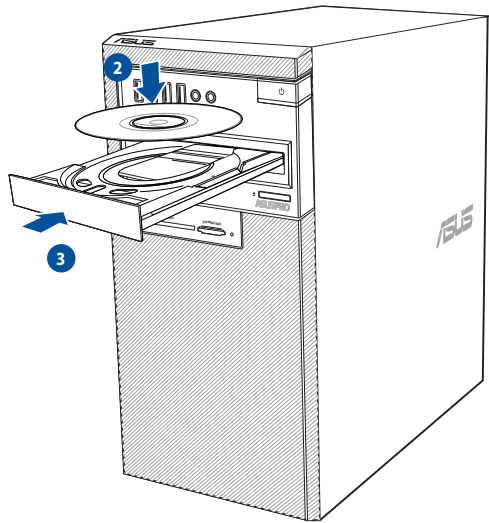
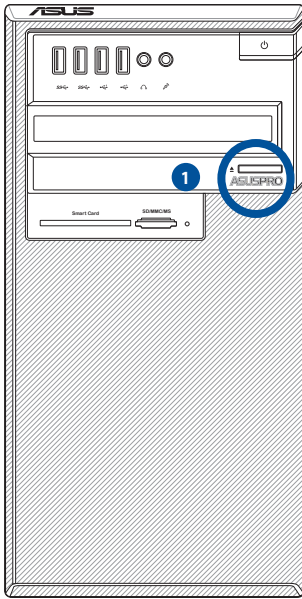

D640SA/ M640SA/ W640SA

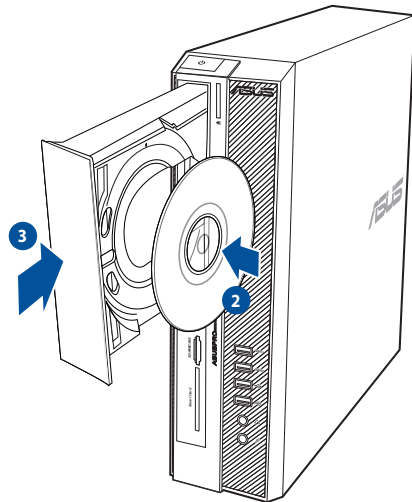

Insérer un disque optique

Pour insérer un disque optique :

1. Lorsque votre ordinateur est allumé, appuyez sur le bouton d'éjection pour ouvrir le plateau du lecteur optique.
2. Placez le disque sur le plateau avec la face imprimée tournée vers le haut.
3. Poussez légèrement le plateau pour le refermer.
4. Sélectionnez l'action à effectuer lors de l'apparition de la fenêtre d'exécution automatique pour accéder à vos fichiers.



Si la fonction d'exécution automatique n'est pas activée sur votre ordinateur :

- Cliquez sur **Explorateur de fichiers**, puis double-cliquez sur l'icône du lecteur CD/DVD.
-

Retirer un disque optique

Pour retirer un disque optique :

1. Lorsque votre ordinateur est allumé, effectuez l'une des actions suivantes pour ouvrir le plateau du lecteur optique
 - Appuyez sur le bouton d'éjection.
 - Dans le menu Démarrer, cliquez sur **Explorateur de fichiers**, faites un clic droit sur l'icône du lecteur CD/DVD, puis cliquez sur **Éjecter**.
2. Retirez le disque du plateau.

Configurer les ports USB dans le BIOS

Vous pouvez activer ou désactiver les ports USB 2.0, USB 3.2 Gen 1 et USB 3.2 Gen 2 dans le menu de configuration du BIOS.

Pour ce faire :

1. Au démarrage de l'ordinateur, appuyez sur <Suppr.> pour accéder au BIOS.
2. Dans le BIOS, cliquez sur **Advanced** (Avancé) > **USB Configuration** (Configuration USB) > **USB Single Port Control** (Gestion individuelle de port USB).
3. Sélectionnez le port USB à activer ou désactiver.
4. Appuyez sur la touche <Entrée> du clavier pour confirmer.
5. Cliquez sur **Exit** (Quitter), puis sélectionnez l'option **Save Changes & Reset** (Enregistrer les modifications et redémarrer) pour appliquer les modifications.

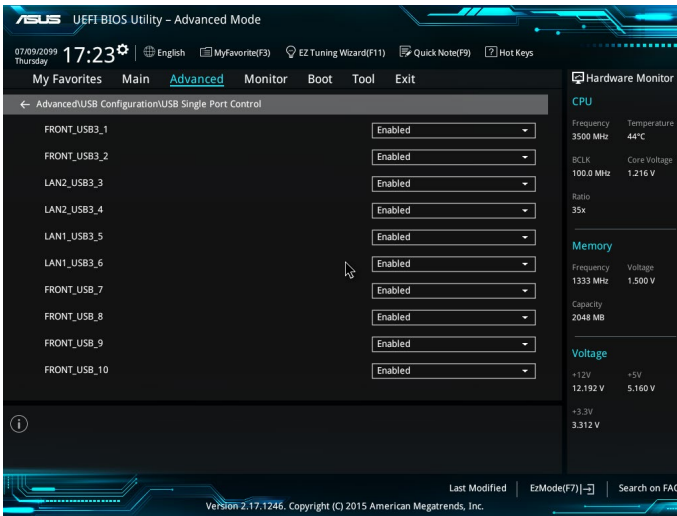

Consultez le chapitre 1 pour localiser l'emplacement des différents ports USB de votre ordinateur.

Configurer les paramètres de sécurité du disque dur dans le BIOS

Vous pouvez définir un mot de passe dans le BIOS pour protéger le disque dur.

Configurer les paramètres de sécurité du disque dur dans le BIOS :

1. Au démarrage de l'ordinateur, appuyez sur <Suppr.> pour accéder au BIOS.
2. À partir de l'écran EZ Mode (Mode EZ), cliquez sur **Exit** (Quitter) > **Advanced Mode** (Mode avancé). Puis, cliquez sur **Main** (Principal) > **HDDx: [nom du disque dur]** pour avoir accès à l'écran de configuration de mot de passe.
3. Sélectionnez l'élément **Set User Password** (Définir le mot de passe utilisateur) et appuyez sur <Entrée>.
4. Dans le champ **Create New Password** (Nouveau mot de passe), saisissez un mot de passe, puis appuyez sur <Entrée>.
5. Confirmez le mot de passe.
6. Cliquez sur **Exit** (Quitter), puis sélectionnez l'option **Save Changes & Reset** (Enregistrer les modifications et redémarrer) pour appliquer les modifications.



Prenez note de ce mot de passe pour pouvoir plus tard ouvrir une session Windows.

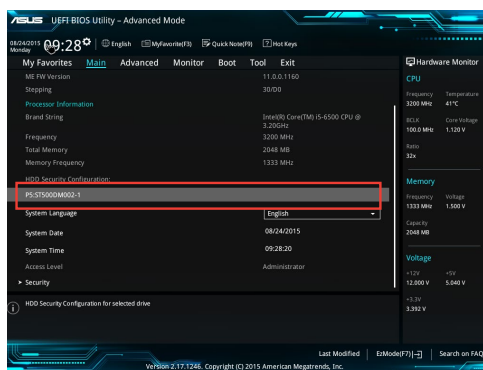

Pour modifier le mot de passe d'accès au disque dur à partir du BIOS :

1. Suivez les instructions des étapes 1 et 2.
2. Sélectionnez l'élément **Set User Password** (Définir le mot de passe utilisateur) et appuyez sur <Entrée>.
3. Dans le champ **Enter Current Password** (Mot de passe actuel), entrez le mot de passe actuellement utilisé, puis appuyez sur <Entrée>.
4. Dans le champ **Create New Password** (Nouveau mot de passe), saisissez un mot de passe, puis appuyez sur <Entrée>.
5. Confirmez le mot de passe.
6. Cliquez sur **Exit** (Quitter), puis sélectionnez l'option **Save Changes & Reset** (Enregistrer les modifications et redémarrer) pour appliquer les modifications.

Pour effacer le mot de passe utilisateur, suivez les mêmes étapes que lors de la modification du mot de passe, mais appuyez sur <Entrée> lorsqu'il vous est demandé de créer/confirmer le mot de passe. Une fois terminé, l'élément **Set User Password** (Définir le mot de passe utilisateur) en haut de l'écran affiche la valeur **Not Installed** (Non défini).

Chapitre 4

Se connecter à Internet

Connexion filaire

Utilisez un câble RJ-45 pour connecter votre ordinateur à un modem câble/DSL ou à un réseau local.

Connexion via un modem câble/DSL

Pour vous connecter via un modem câble/DSL :

1. Configurer votre modem câble/DSL.



Pour plus de détails, consultez la documentation accompagnant votre modem câble/DSL.

2. Connectez une extrémité du câble RJ-45 au port réseau (RJ-45) situé à l'arrière de votre ordinateur et l'autre extrémité à un modem câble/DSL.

D640MA

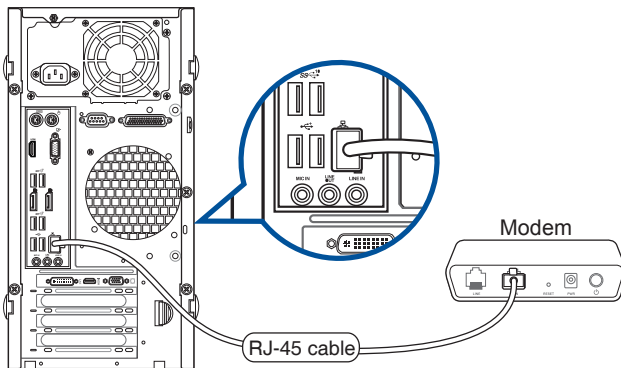

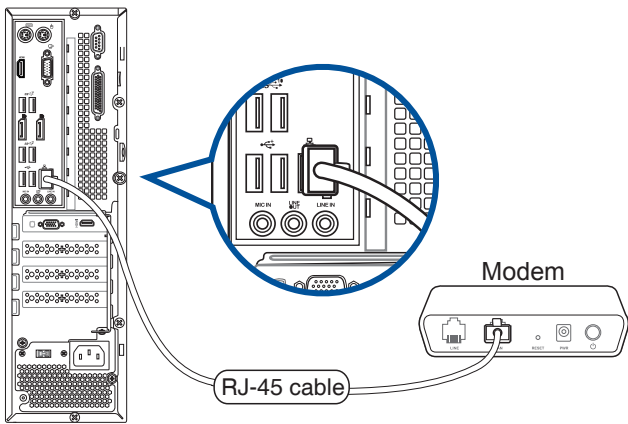
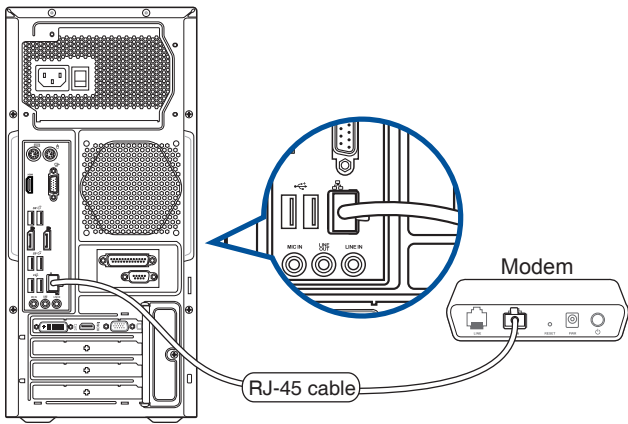

3. Allumez le modem câble/DSL et votre ordinateur.
4. Configurez les paramètres de connexion internet appropriés.



- Contactez votre administrateur de réseau pour plus de détails sur la configuration de vos paramètres internet.
- Pour plus de détails, consultez la section **Configurer une connexion réseau PPoE ou à adresse IP dynamique** ou **Configurer une connexion réseau à adresse IP statique**.

Connexion via un réseau local

Pour vous connecter à un réseau local :

1. Connectez une extrémité du câble RJ-45 au port réseau (RJ-45) situé à l'arrière de votre ordinateur et l'autre extrémité au hub réseau de votre réseau local.

D640MA

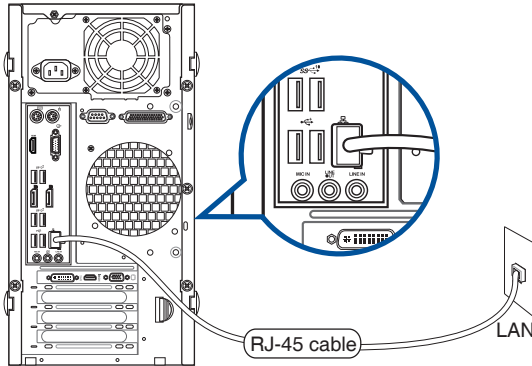

D640MB/ M640MB/ W640MB/ S640MB

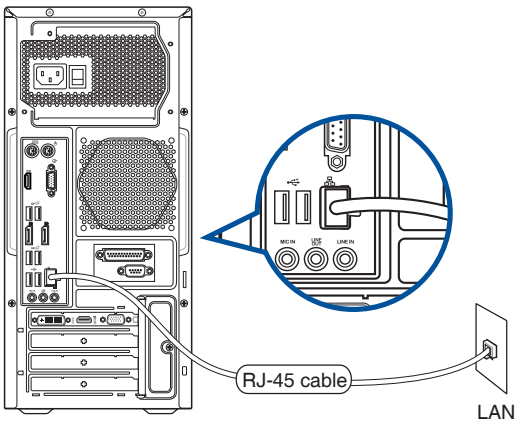

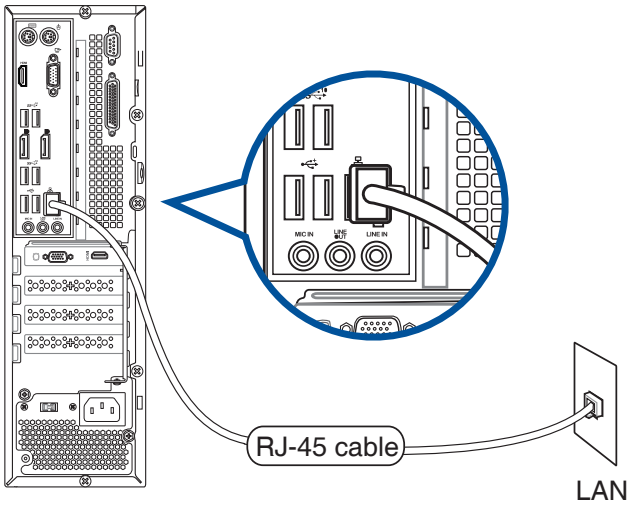

2. Allumez votre ordinateur.
3. Configurez les paramètres de connexion internet appropriés.



- Contactez votre administrateur de réseau pour plus de détails sur la configuration de vos paramètres internet.
- Pour plus de détails, consultez la section **Configurer une connexion réseau PPPoE ou à adresse IP dynamique** ou **Configurer une connexion réseau à adresse IP statique**.

Configurer une connexion réseau PPOE ou à adresse IP dynamique

Pour configurer une connexion réseau PPOE ou à adresse IP dynamique :

- Ouvrez le **Network and Sharing Center** (Centre réseau et partage) de l'une de ces deux façons :
 - Depuis la barre des tâches, faites un clic droit sur , puis cliquez sur **Open Network and Sharing Center** (Ouvrir le Centre réseau et partage).
 - Dans le menu Démarrer, cliquez sur **Settings** (Paramètres) > **Network & Internet** (Réseau et Internet) > **Ethernet** > **Network and Sharing Center** (Centre réseau et partage).
- Depuis l'écran Open Network and Sharing Center (Ouvrir le Centre réseau et partage), cliquez sur **Change Adapter settings** (Modifier les paramètres de l'adaptateur).
- Faites un clic droit sur votre adaptateur réseau puis sélectionnez **Properties** (Propriétés).
- Sélectionnez **Internet Protocol Version 4 (TCP/IPv4)** (Protocole internet version 4 (TCP/IPv4)), puis cliquez sur **Properties** (Propriétés).
- Cochez l'option **Obtain an IP address automatically** (Obtenir une adresse IP automatiquement), puis cliquez sur **OK**.

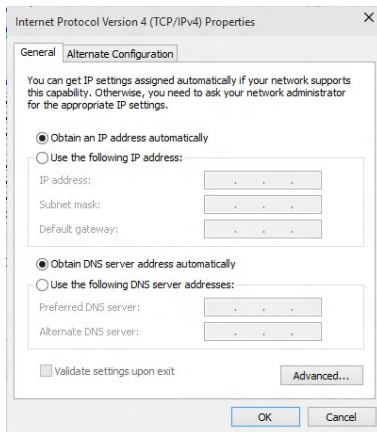
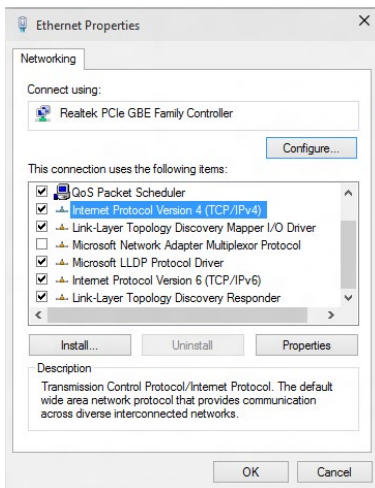

Suivez les instructions suivantes si vous souhaitez établir une connexion internet par le biais du protocole PPPoE.

- Retournez au **Network and Sharing Center** (Centre réseau et partage), puis cliquez sur **Set up a new connection or network** (Configurer une nouvelle connexion ou un nouveau réseau).

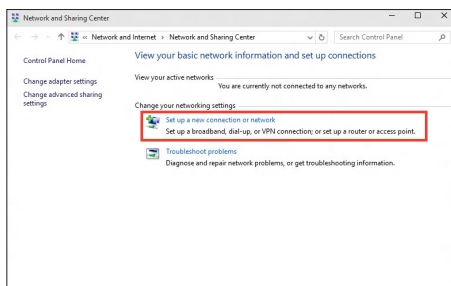

- Sélectionnez **Se connecter à Internet**, puis cliquez sur **Suivant**.

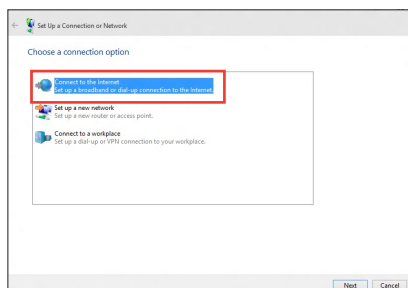

- Sélectionnez **Broadband (PPPoE)** (Haut-débit (PPPoE)), puis cliquez sur **Next** (Suivant).
- Suivez les instructions apparaissant à l'écran suivantes pour effectuer la configuration.

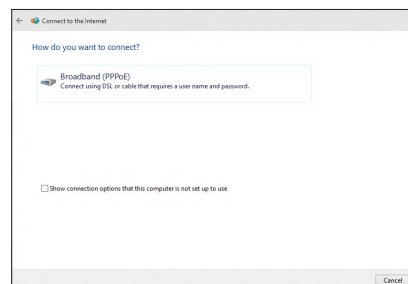

Configurer une connexion réseau à adresse IP statique

Pour configurer une connexion réseau à adresse IP statique :

- Répétez les étapes 1 à 4 de la section précédente.
- Cliquez sur **Utiliser l'adresse IP suivante**.
- Entrez les informations relatives à l'adresse IP, masque de sous-réseau et passerelle telles que fournies par votre fournisseur d'accès à Internet.
- Si nécessaire, entrez l'adresse de votre serveur DNS favori et une adresse secondaire.
- Une fois terminé, cliquez sur **OK**.

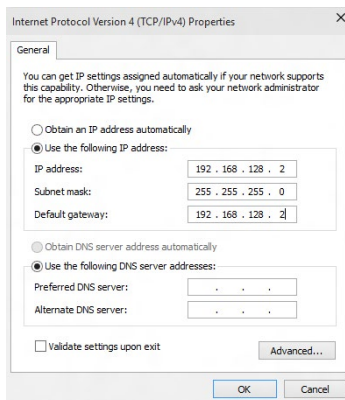

Chapitre 5

Utiliser ASUS Business Manager

ASUS Business Manager

ASUS Manager offre un ensemble d'outils permettant de personnaliser et de gérer votre ordinateur ASUS.

Installer ASUS Business Manager

1. Insérez le DVD de support ASUS dans le lecteur optique.
2. À l'apparition de la fenêtre d'installation, cliquez sur **Utilities** (Utilitaires) > **ASUS Business Manager**.



3. À partir de l'écran de configuration d'ASUS Manager, sélectionnez les applications à installer.

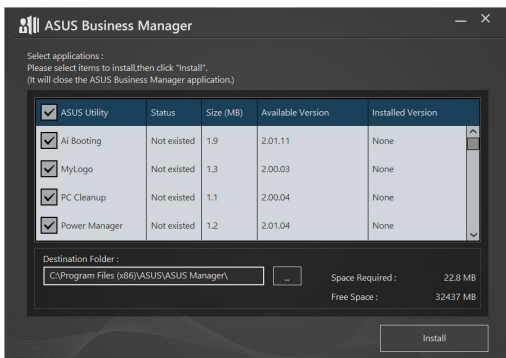

4. Cliquez sur **Install** (Installer).
5. Une fois le processus d'installation terminé, redémarrez l'ordinateur.

Démarrer ASUS Manager

Exécutez ASUS Manager en cliquant sur **Start** (Démarrer) > **ASUS** > **ASUS Manager**

Mode d'affichage

ASUS Manager possède deux modes d'affichage : Icônes et Liste. Cliquez sur l'icône **List View** (Affichage par liste)  pour afficher la liste des outils disponibles pour votre ordinateur.

Affichage en icônes

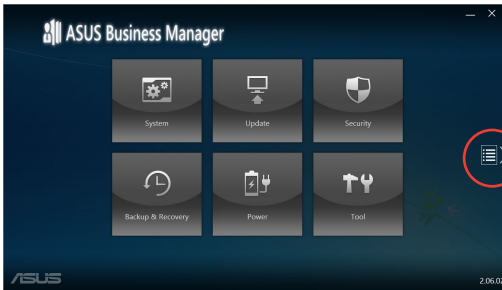

Affichage par liste

Affichage par liste

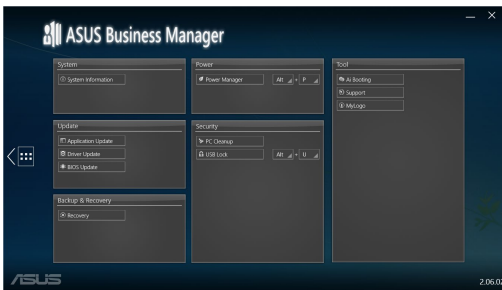

System (Système)

L'écran Système affiche les informations relatives aux logiciels et au matériel installés sur votre ordinateur.

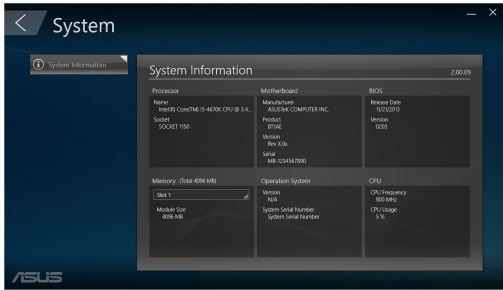

Update (Mettre à jour)

Cliquez sur l'option **Update** (Mettre à jour) du menu principal d'ASUS Manager pour télécharger et installer la dernière version des pilotes, du BIOS et des applications ASUS.

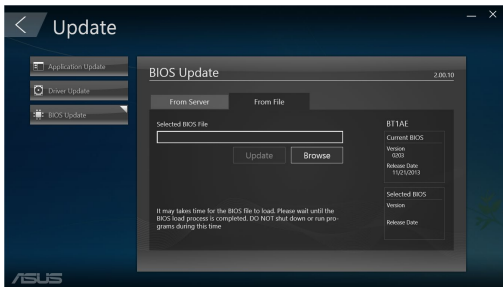
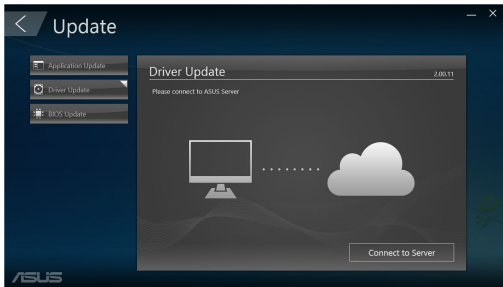

Security (Sécurité)

Cliquez sur l'option **Security** (Sécurité) du menu principal d'ASUS Manager pour accéder aux utilitaires PC Cleanup et USB Lock.

PC Cleanup

PC Cleanup offre diverses options de suppression des fichiers temporaires et/ou indésirables pour libérer de l'espace sur le disque dur de votre ordinateur.

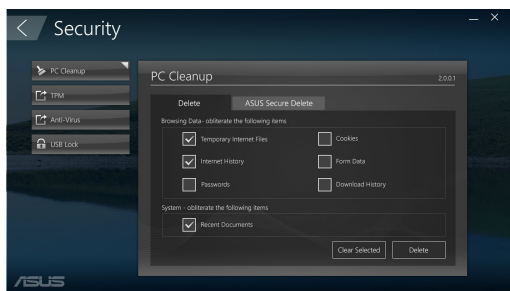

ASUS Secure Delete

ASUS Secure Delete permet de sécuriser vos fichiers en rendant les fichiers supprimés totalement irrécupérables par le biais d'une simple interface utilisant un système de glisser-déplacer.

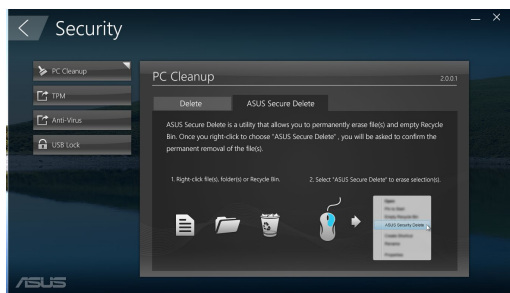

Pour utiliser ASUS Secure Delete :

1. À l'ouverture d'ASUS Secure Delete, effectuez l'une des actions suivantes pour ajouter des fichiers à la boîte de suppression :

- Glissez-déposez les fichiers dans la boîte de suppression.

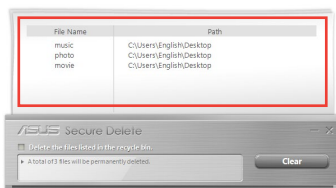

- Faites un clic droit sur le fichier à supprimer, puis cliquez sur l'option ASUS Secure Delete du menu contextuel.

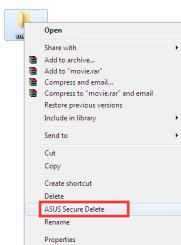

2. Pour retirer un fichier de la boîte de suppression, sélectionnez le fichier en question, puis cliquez sur .

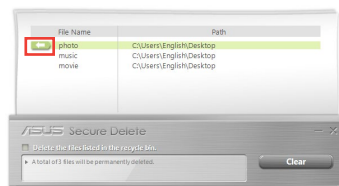

3. Cochez l'option **Delete the files listed in the recycle bin** (Supprimer les fichiers de la corbeille) si vous souhaitez inclure les fichiers contenus dans la corbeille de Windows.

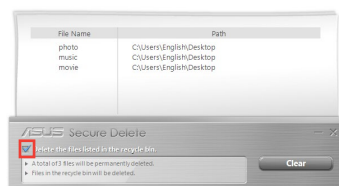

4. Cliquez sur **Clear** (Effacer), suivi de **OK** à l'apparition du message de confirmation pour supprimer tous les fichiers de la boîte de suppression et de la corbeille (si celle-ci a été incluse).

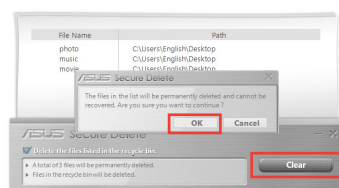

USB Lock

La fonctionnalité USB Lock permet de protéger les ports USB, le lecteur de cartes mémoire (si disponible) et le lecteur optique contre les accès non autorisés par le biais d'un mot de passe.



Backup & Recovery (Sauvegarde et restauration)

Cliquez sur l'option **Recovery** (Restauration) du menu principal d'ASUS Manager pour accéder aux outils de maintenance de Windows tels que l'outil de restauration du système, le réglage des paramètres de démarrage et la réparation de Windows par le biais d'un disque de restauration.



Power (Alimentation)

Cliquez sur l'option **Power** (Alimentation) du menu principal d'ASUS Manager pour configurer les paramètres de gestion de l'alimentation de l'ordinateur. Sur cette page vous pouvez définir le délai d'extinction de l'écran et des disques dur ainsi que le délai de mise en veille ou veille prolongée de l'ordinateur.



Tool (Outils)

Cliquez sur l'option **Tool** (Outils) du menu principal d'ASUS Manager pour accéder aux écrans Support, Ai Booting ou MyLogo.

Support

L'écran Support liste les sites internet d'assistance et de support ASUS ainsi que toutes les informations nécessaires pour vous permettre de contacter ASUS.

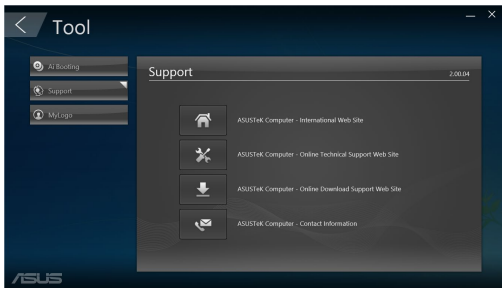

Ai Booting

Ai Booting affiche la liste des périphériques de démarrage de stockage amovibles. Sélectionnez un périphérique et cliquez sur les boutons gauche/droite pour modifier la séquence de démarrage.



MyLogo

ASUS MyLogo vous permet de personnaliser le logo de démarrage. Ce dernier est l'image apparaissant à l'écran lors de l'exécution des tests du POST (Power-On Self-Tests).



Modifier le logo de démarrage du BIOS

1. Sélectionnez l'une des options suivantes, puis cliquez sur **Next** (Suivant) :
 - Modifier le logo de démarrage et mettre à jour le BIOS.
 - Modifier uniquement le logo de démarrage du BIOS.



Avant de sélectionner la première option, assurez-vous d'avoir téléchargé le fichier BIOS sur votre ordinateur par le biais de l'utilitaire ASUS Update.

2. Cliquez sur **Browse** (Parcourir) pour localiser le fichier image à utiliser comme nouveau logo de démarrage (et si nécessaire le fichier BIOS téléchargé) et cliquez sur **Run** (Exécuter).

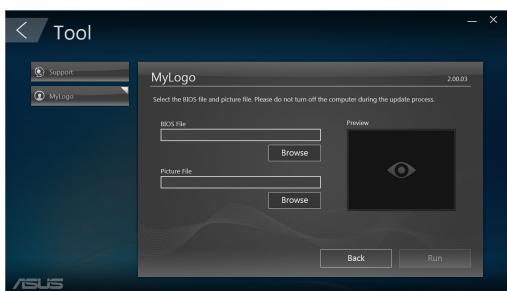

3. Suivez les instructions apparaissant à l'écran pour terminer le processus.

Chapitre 6

Dépannage

Dépannage

Ce chapitre présente les problèmes que vous serez peut être amené à rencontrer lors de l'utilisation de votre ordinateur et leurs solutions.

? *Mon ordinateur ne s'allume pas et le voyant LED d'alimentation du panneau avant reste éteint.*

- Vérifiez que tous les câbles de l'ordinateur sont correctement connectés.
- Vérifiez que votre prise électrique murale fonctionne correctement.
- Vérifiez que la position de l'interrupteur du bloc d'alimentation est bien sur la position "I" (sous tension). Consultez la section **Allumer votre ordinateur** du Chapitre 1.

? *Mon ordinateur se bloque.*

- Suivez les instructions suivantes pour fermer les programmes ne répondant plus :
 1. Appuyez simultanément sur les touches <Alt> + <Ctrl> + <Suppr.> du clavier, puis cliquez sur **Gestionnaire des tâches**.
 2. Sélectionnez le programme qui ne répond pas, puis cliquez sur **Fin de tâche**.
- Si le clavier ne répond pas, maintenez enfoncé le bouton d'alimentation de votre châssis jusqu'à ce que l'ordinateur s'éteigne. Puis, appuyez de nouveau sur le bouton d'alimentation pour le rallumer.

? *Je ne peux pas me connecter à un réseau sans fil via une carte réseau sans fil ASUS* (*sur une sélection de modèles uniquement) ?*

- Assurez-vous d'avoir entré la clé de sécurité appropriée pour le réseau sans fil auquel vous souhaitez vous connecter.
- Connectez les antennes externes (optionnelles) aux connecteurs pour antenne de la carte réseau sans fil ASUS et placez les antennes sur le châssis de l'ordinateur pour une meilleure qualité de signal sans fil.

? ***Les touches directionnelles du pavé numérique ne répondent pas.***

Assurez-vous que la touche de verrouillage des majuscules (Verr. maj.) du clavier n'est pas activée. Si celle-ci est activée, les touches du pavé numérique ne peuvent être utilisées que pour la saisie de chiffres. Désactivez cette touche pour pouvoir utiliser les touches directionnelles.

? ***Aucun contenu affiché sur le moniteur.***

- Vérifiez que le moniteur est bien allumé.
- Assurez-vous que votre moniteur est correctement connecté au port de sortie vidéo de votre ordinateur.
- Si votre ordinateur intègre une carte graphique, assurez-vous que votre moniteur est correctement connecté au port de sortie vidéo de la carte.
- Vérifiez que les broches du connecteur vidéo du moniteur ne sont pas pliées. Dans le cas échéant, remplacez le câble vidéo du moniteur.
- Vérifiez que le moniteur est connecté à une source d'alimentation.
- Référez-vous à la documentation accompagnant votre moniteur pour plus d'informations de dépannage.

? ***Lors de l'utilisation de plusieurs moniteurs, un seul d'entre eux affiche du contenu.***

- Assurez-vous que les deux moniteurs sont allumés.
- Lors du POST, seul le moniteur connecté au port VGA peut afficher du contenu. Le double affichage ne fonctionnant que sous le système d'exploitation Windows®.
- Si votre ordinateur intègre une carte graphique, assurez-vous que votre moniteur est correctement connecté au port de sortie vidéo de la carte.
- Vérifiez les paramètres d'affichage.

? ***L'ordinateur ne détecte pas le périphérique de stockage USB externe.***

- Lors de la première connexion de votre périphérique de stockage USB à votre ordinateur, Windows® installe automatiquement le pilote approprié. Patientez un moment et ouvrez le volet de navigation Ordinateur pour vérifier si le périphérique de stockage a bien été détecté.
- Connectez votre périphérique de stockage USB à un autre ordinateur pour tester son fonctionnement.





? *Je souhaite restaurer ou annuler les paramètres système de mon ordinateur sans que cela n'affecte mes données personnelles.*

La fonction Restauration du système de Windows® 10 vous permet de restaurer ou annuler certains paramètres du système sans que cela n'affecte vos données personnelles (ex : photos, documents). Pour plus de détails, référez-vous à la section **Restaurer le système** du Guide Windows® 10.

? *L'image sur mon téléviseur HD déborde de l'écran.*

- Ce problème est causé par les différentes résolutions prises en charge par votre moniteur et votre téléviseur HD. Ajustez la résolution d'écran de sorte que la totalité du contenu s'affiche correctement. Pour modifier la résolution de votre écran :
 - Dans le menu Démarrer, cliquez sur **Paramètres** > **Système** > **Affichage**.

? *Mon système de haut-parleurs n'émet pas de son.*

- Assurez-vous d'avoir connecté votre système de haut-parleurs au port de sortie audio (vert) situé en façade ou à l'arrière du châssis.
- Vérifiez que votre système de haut-parleurs est connecté à une source d'alimentation et allumé.
- Ajustez le volume de votre système de haut-parleurs.
- Assurez-vous que le son de votre ordinateur n'a pas été désactivé.
 - Si le son a été désactivé, l'icône de volume apparaît . Pour activer le son du système, cliquez sur l'icône  de la zone de notification de Windows®, puis cliquez sur .
 - Si le son n'a pas été désactivé, cliquez sur  et ajustez le volume à l'aide du curseur.
- Connectez votre système de haut-parleurs à un autre ordinateur pour vérifier qu'il fonctionne correctement.

? *Le lecteur de DVD ne parvient pas à lire un disque.*

- Vérifiez que la position du disque dans le plateau est correcte.
- Vérifiez que le disque est bien centré sur le plateau. En particulier si le disque est de taille ou de forme non standard.
- Assurez-vous que le disque n'est pas rayé ou endommagé.

? *Le bouton d'éjection du lecteur DVD ne fonctionne pas.*

1. Dans le menu Démarrer, cliquez sur **Explorateur de fichiers**.
2. Faites un clic droit sur l'icône du lecteur CD/DVD  DVD RW Drive, puis cliquez sur **Éjecter**

Alimentation

Problème	Raison possible	Action
Pas d'alimentation (le témoin d'alimentation est éteint)	Voltage incorrect	<ul style="list-style-type: none"> Placez l'interrupteur d'alimentation sur le type de voltage supporté dans votre pays/région. Ajustez les paramètres de voltage. Assurez-vous que le cordon d'alimentation n'est pas raccordé à une prise électrique.
	L'ordinateur n'est pas allumé.	Appuyez sur le bouton de mise en route situé à l'avant du châssis.
	Le cordon d'alimentation n'est pas correctement raccordé.	<ul style="list-style-type: none"> Assurez-vous que le cordon d'alimentation est correctement raccordé. Utilisez un autre cordon d'alimentation.
	Dysfonctionnement du bloc d'alimentation	Contactez le service après-vente ASUS.

Affichage

Problème	Raison possible	Action
Aucun affichage après la mise en route de l'ordinateur (écran noir)	Le câble de signal vidéo n'est pas connecté au port d'affichage approprié de votre ordinateur.	<ul style="list-style-type: none"> Connectez le câble de signal au port d'affichage approprié de l'ordinateur (port d'affichage embarqué ou port d'affichage de la carte graphique). Si vous utilisez une carte graphique additionnelle, connectez le câble de signal vidéo au port d'affichage de la carte graphique.
	Câble de signal endommagé	Essayez de connecter l'ordinateur à un autre périphérique d'affichage externe.

Réseau

Problème	Raison possible	Action
Impossible d'accéder à Internet	Le câble réseau n'est pas connecté.	Connectez le câble réseau à votre ordinateur.
	Problème de câble réseau	Assurez-vous que le voyant réseau est allumé. Si ce n'est pas le cas, utilisez un autre câble. Si le problème persiste, contactez le service après vente ASUS.
	L'ordinateur n'est pas correctement connecté à un routeur ou hub réseau.	Assurez-vous que votre ordinateur est correctement raccordé à un routeur ou un hub réseau.
	Paramètres réseau	Contactez votre FAI (Fournisseur d'accès à Internet) pour obtenir les paramètres réseau appropriés.
	Problème causé par un logiciel anti-virus	Fermez le logiciel anti-virus.
	Problème de pilote logiciel	Réinstallez le pilote réseau

Audio

Problème	Raison possible	Action
Pas de son	Le système de haut-parleurs ou le casque audio est connecté au mauvais port audio.	<ul style="list-style-type: none"> • Reportez-vous au manuel d'utilisation de l'ordinateur pour localiser l'emplacement de chaque port audio. • Déconnectez puis reconnectez le système de haut-parleurs ou le casque à votre ordinateur.
	Le système de haut-parleurs ou le casque audio ne fonctionne pas.	Essayez d'utiliser un autre système de haut-parleurs ou casque audio.
	Les ports audio avant et arrière ne fonctionnent pas.	Essayez les ports audio avant et arrière. Si l'un des ports ne fonctionne pas, vérifiez qu'il est défini en mode multi-canal.
	Problème de pilote logiciel	Réinstallez le pilote audio

Systeme

Problème	Raison possible	Action
Le système est trop lent	Trop de programmes en cours d'exécution.	Fermez les programmes non utilisés.
	Attaque de virus informatique	<ul style="list-style-type: none"> Utilisez un logiciel anti-virus pour localiser et éliminer les virus informatiques présents sur votre ordinateur. Réinstallez le système d'exploitation.
Le système se bloque fréquemment.	Dysfonctionnement du disque dur	<ul style="list-style-type: none"> Envoyez le disque dur endommagé au service après-vente ASUS. Remplacez le disque dur défectueux.
	Problème causé par les modules de mémoire	<ul style="list-style-type: none"> Remplacez les modules de mémoire incompatibles. Retirez les modules de mémoire additionnels installés. Contactez le service après-vente ASUS.
	Ventilation du système insuffisante.	Déplacez votre ordinateur dans un endroit offrant une meilleure circulation de l'air.
	Installation de logiciels incompatibles.	Réinstallez le système d'exploitation et n'installez que des logiciels compatibles.

Processeur

Problème	Raison possible	Action
Système trop bruyant lors de la mise en route de l'ordinateur.	Votre ordinateur est en cours de démarrage.	Ceci est normal. Le ventilateur fonctionne à sa vitesse maximale lors de la mise en route du système. La vitesse du ventilateur diminuera lors de l'accès au système d'exploitation.
	Les paramètres du BIOS ont été modifiés.	Restaurez les paramètres par défaut du BIOS.
	Version de BIOS	Mettez à jour le BIOS dans sa version la plus récente. Visitez le site Web de support ASUS sur https://www.asus.com/support/ pour télécharger la dernière version du BIOS.
Système trop bruyant lors de son utilisation.	Le ventilateur du processeur à été remplacé.	Assurez-vous d'utiliser un ventilateur du processeur compatible ou recommandé par ASUS.
	Ventilation du système insuffisante.	Déplacez votre ordinateur dans un endroit offrant une meilleure circulation de l'air.
	La température du système est trop élevée.	<ul style="list-style-type: none"> • Mettez le BIOS à jour. • Si vous savez comment réinstaller la carte mère, essayez de nettoyer l'espace situé sous la carte. • Contactez le service après-vente ASUS.



Si cette section ne vous a pas aidé à résoudre votre problème, reportez-vous à la carte de garantie de votre ordinateur de bureau et contactez le service après-vente ASUS. Visitez le site Web de support ASUS sur <https://www.asus.com/support/> pour obtenir les coordonnées du service après-vente le plus proche.



Ordinateur de bureau ASUS Windows® 10 Manuel de l'utilisateur

F10435

Première Édition

Mai 2015

Copyright © ASUSTeK Computer Inc

Tous droits réservés.

Démarrer pour la première fois

Lors du premier démarrage de votre ordinateur, une série d'écrans apparaît pour vous guider dans les différentes étapes de configuration des paramètres de base du système d'exploitation Windows® 10.

Premier démarrage :

1. Appuyez sur le bouton de mise en route de votre ordinateur. Patientez quelques minutes le temps que l'écran de configuration apparaisse.
2. Depuis l'écran de configuration, sélectionnez votre région et la langue que vous souhaitez utiliser sur votre ordinateur.
3. Lisez attentivement les termes du contrat de licence, puis appuyez sur **J'accepte**.
4. Suivez les instructions apparaissant à l'écran pour configurer les options suivantes :
 - Personnaliser
 - Se connecter
 - Paramètres
 - Votre compte
5. Attendez que Windows® 10 termine l'installation des applications et finalise les paramètres système. Après l'installation, le Bureau Windows® 10 apparaît.

Utiliser l'interface utilisateur Windows® 10

L'interface utilisateur (UI) Windows® 10 comprend le menu Démarrer avec les favoris et l'écran de démarrage à tuiles. Elle inclut les fonctionnalités suivantes.

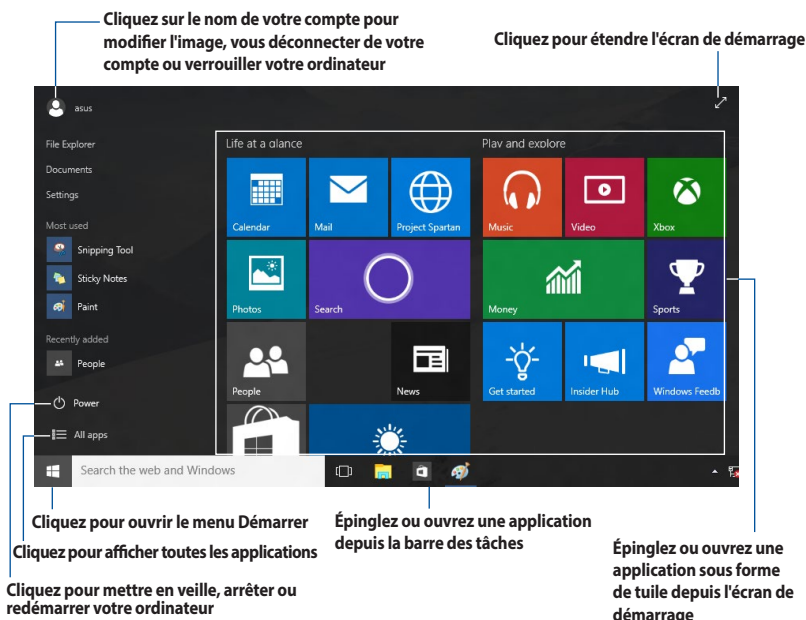

Menu Démarrer

Windows® 10 rétablit le menu Démarrer avec des améliorations, telles que l'espace que vous pouvez personnaliser avec vos applications, contacts ou sites Web favoris.

Vous pouvez ouvrir le menu Démarrer de deux façons :

- Cliquez sur le bouton Démarrer depuis le coin inférieur gauche de la barre des tâches.
- Appuyez sur la touche Démarrer Windows®  sur votre clavier.

Épingler des applications à l'écran de démarrage ou à la barre des tâches

Pour épingler une application à l'écran de démarrage ou à la barre des tâches :

1. Depuis le menu Démarrer, cliquez sur **Toutes les applications**, puis sélectionnez l'application que vous souhaitez épingler.
2. Cliquez sur **Épingler à Démarrer** ou **Épingler à la barre des tâches** pour épingler l'application sélectionnée à l'écran de démarrage ou à la barre des tâches. Vous pouvez également faire glisser puis déposer une application sur l'écran de démarrage ou la barre des tâches pour l'épingler.

Écran de démarrage

L'écran de démarrage, qui apparaît avec le menu Démarrer, permet d'organiser toutes les applications dont vous avez besoin dans un seul endroit. Les applications sur l'écran de démarrage sont affichées sous forme de tuiles pour un accès rapide et intuitif.



Certaines applications nécessitent la connexion à un compte Microsoft avant de pouvoir être utilisées.

Cliquez pour revenir à l'écran de démarrage

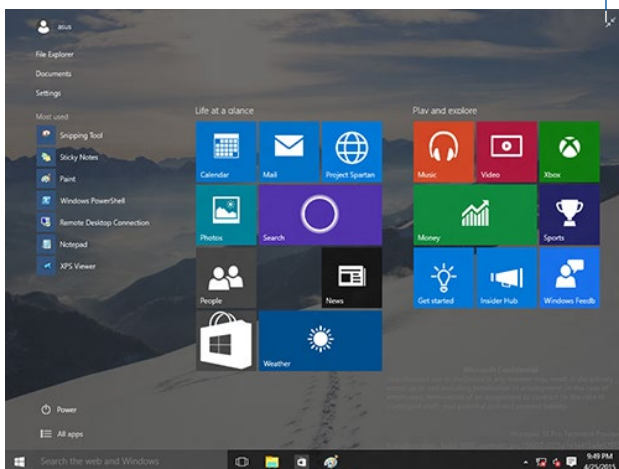

Déplacer des applications sur l'écran de démarrage

Vous pouvez déplacer des applications depuis l'écran de démarrage simplement en faisant glisser et en déposant l'application sur votre emplacement préféré.

Détacher des applications de l'écran de démarrage

Pour détacher une application de l'écran de démarrage, faites un clic droit sur l'application pour activer sa barre de paramètres puis cliquez sur **Détacher de Démarrer**.

Barre des tâches

Windows® 10 dispose de la barre des tâches standard, qui conserve tous vos éléments ou applications en cours d'exécution en arrière-plan.

Détacher des applications de la barre des tâches

1. Depuis l'écran de démarrage ou la barre des tâches, faites un clic droit sur l'application que vous souhaitez détacher.
2. Cliquez sur **Détacher de Démarrer** ou **Détacher ce programme de la barre des tâches** pour retirer l'application de l'écran de démarrage ou de la barre des tâches.

Utiliser la vue des tâches

Lorsque vous avez plusieurs applications en cours d'exécution, vous pouvez cliquer sur  depuis la barre des tâches pour afficher toutes vos applications en cours d'exécution, puis cliquez sur une application ou un élément pour le lancer.

Si la vue des tâches est désactivée, cliquez sur  > **Afficher le bouton vue des tâches** pour afficher l'icône de vue des tâches .

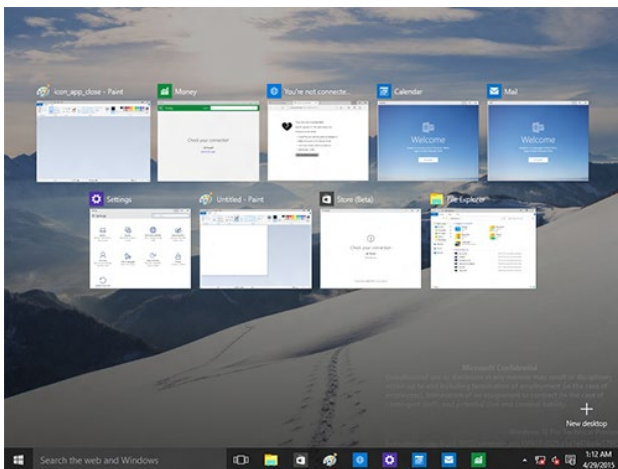

Fonctionnalité Snap

La fonctionnalité Snap affiche quatre applications ou plus sur un écran, vous permettant de travailler ou de basculer parmi les applications.

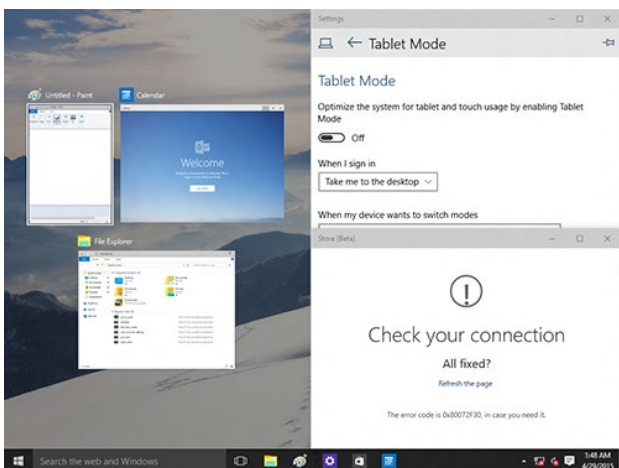



Activer la fonctionnalité Snap

Vous pouvez activer la fonctionnalité Snap par le biais de la souris ou du clavier de votre ordinateur.

Avec votre souris

- Ouvrez une application, puis faites glisser et relâchez sur un coin de l'écran pour l'ancrer.
- Ancrez une autre application sur votre emplacement préféré à l'écran.



Avec votre clavier

- Ouvrez une application, appuyez sur  et les touches directionnelles pour sélectionner l'emplacement d'ancrage de l'application.
- Ancrez une autre application à l'aide de  et des touches directionnelles.

Raccourcis clavier

Avec votre clavier, vous pouvez également utiliser les raccourcis suivants pour vous aider à ouvrir des applications et à naviguer dans Windows® 10.

	Bascule entre l'écran de démarrage et la dernière application exécutée
 + <D>	Bascule vers le Bureau
 + <E>	Ouvre l'écran Explorateur de fichiers
 + <F> ou  + <W>	Ouvre le panneau de recherche de fichiers
 + <H>	Ouvre le panneau de partage
 + <I>	Ouvre le panneau des paramètres
 + <K>	Ouvre Media Connect
 + <L>	Active l'écran de verrouillage
 + <M>	Masque tous les écrans actuellement actifs dans la barre des tâches
 + <P>	Votre ordinateur de bureau est mis en miroir sur votre moniteur secondaire
 + <Q>	Ouvre Cortana
 + <R>	Ouvre la fenêtre d'exécution de commandes
 + <U>	Ouvre le menu des options d'ergonomie
 + <X>	Ouvre le menu des outils Windows®

 + <+>	Effectue un zoom avant sur l'écran.
 + <->	Effectue un zoom arrière sur l'écran.
 + <Entrée>	Ouvre le narrateur.

Tout supprimer et réinstaller Windows® 10

La restauration des paramètres d'usine de votre ordinateur peut être effectuée à l'aide des options Tout supprimer et réinstaller dans les paramètres de l'ordinateur. Consultez les étapes ci-dessous pour utiliser cette option.



Effectuez une copie de sauvegarde de vos données importantes avant d'utiliser cette fonctionnalité.



Ce processus peut prendre un certain temps.

1. Dans le menu Démarrer, cliquez sur **Settings** (Paramètres) > **Update & security** (Mise à jour et sécurité) > **Recovery** (Restauration).
2. Faites défiler vers le bas pour afficher l'option **Remove everything and reinstall Windows** (Tout supprimer et réinstaller Windows®). Sous cette option, cliquez sur **Get started** (Commencer).

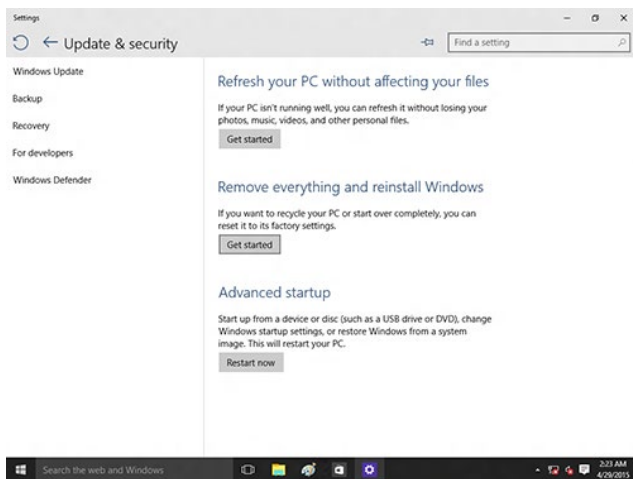

3. Suivez les instructions apparaissant à l'écran pour terminer la procédure de restauration.