

# ASUS Desktop PC

## M31AD, M51AD, K30AD e M32AD

### Manuale utente

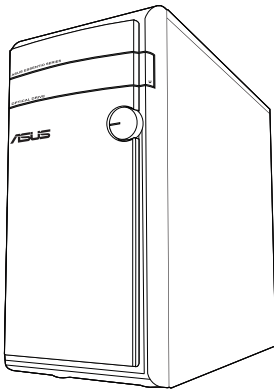

**M31AD**

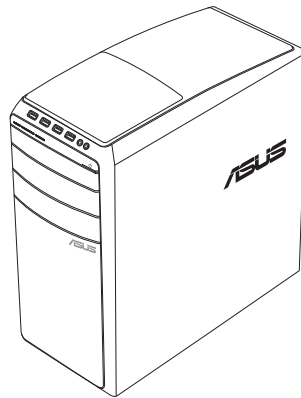

**M51AD**

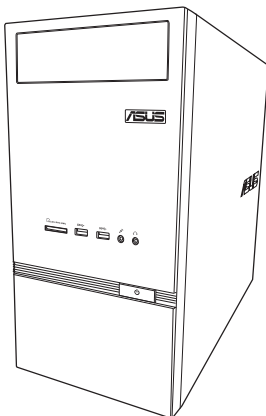

**K30AD**

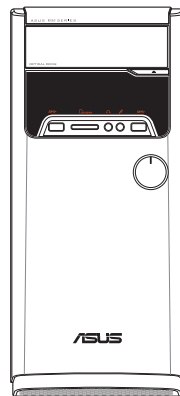

**M32AD**

I9019

Prima edizione

Febbraio 2014

## **INFORMAZIONI SUL COPYRIGHT**

Copyright © 2014 ASUSTeK Computer, Inc.

Tutti i diritti riservati.

Nessuna parte di questo manuale, compresi i prodotti e i software in esso descritti, può essere riprodotta, trasmessa, trascritta, archiviata in un sistema di recupero o tradotta in alcuna lingua, in alcuna forma e in alcun modo, fatta eccezione per la documentazione conservata dall'acquirente a scopi di backup, senza l'espressa autorizzazione scritta di ASUSTeK COMPUTER INC. ("ASUS").

ASUS FORNISCE QUESTO MANUALE "COSÌ COM'È" SENZA GARANZIA DI ALCUN TIPO, ESPLICITA O IMPLICITA, INCLUDENDO SENZA LIMITAZIONE LE GARANZIE O CONDIZIONI IMPLICITE DI COMMERCIALIZZABILITÀ O IDONEITÀ AD UN PARTICOLARE SCOPO.

IN NESSUN CASO ASUS, I SUOI DIRIGENTI, FUNZIONARI, IMPIEGATI O DISTRIBUTORI SONO RESPONSABILI PER QUALSIASI DANNO INDIRETTO, PARTICOLARE, ACCIDENTALE O CONSEGUENTE (COMPRESI DANNI DERIVANTI DA PERDITA DI PROFITTO, PERDITA DI CONTRATTI, PERDITA D'USO O DI DATI, INTERRUZIONE DELL'ATTIVITÀ E SIMILI), ANCHE SE ASUS È STATA AVVISATA DELLA POSSIBILITÀ CHE TALI DANNI SI POSSANO VERIFICARE IN SEGUITO A QUALSIASI DIFETTO O ERRORE NEL PRESENTE MANUALE O NEL PRODOTTO.

I prodotti e nomi delle aziende che compaiono in questo manuale possono essere marchi registrati o diritti d'autore delle rispettive aziende, o meno, e sono usati a solo scopo identificativo o illustrativo, a beneficio dell'utente, senza alcuna intenzione di violazione dei diritti di alcun soggetto.

LE SPECIFICHE E LE INFORMAZIONI CONTENUTE IN QUESTO MANUALE SONO FORNITE A SOLO USO INFORMATIVO E SONO SOGGETTE A CAMBIAMENTI IN QUALSIASI MOMENTO, SENZA PREAVVISO, E NON POSSONO ESSERE INTERPRETATE COME UN IMPEGNO DA PARTE DI ASUS. ASUS NON SI ASSUME ALCUNA RESPONSABILITÀ E NON SI FA CARICO DI NESSUN ERRORE O INESATTEZZA CHE POSSA COMPARIRE IN QUESTO MANUALE COMPRESI I PRODOTTI E I SOFTWARE DESCRITTI AL SUO INTERNO.

## **CONDIZIONI E LIMITI DI COPERTURA DELLA GARANZIA SUL PRODOTTO**

Le condizioni di garanzia variano a seconda del tipo di prodotto e sono specificatamente indicate nel Certificato di Garanzia allegato cui si fa espresso rinvio.

Inoltre, la garanzia stessa, non è valida in caso di danni o difetti dovuti ai seguenti fattori: (a) uso non idoneo, funzionamento o manutenzione impropri inclusi, senza limitazioni, e l'utilizzo del prodotto con una finalità diversa da quella conforme alle istruzioni fornite da ASUSTeK COMPUTER INC. in merito all'idoneità di utilizzo e alla manutenzione; (b) installazione o utilizzo del prodotto in modo non conforme agli standard tecnici o di sicurezza vigenti nell'Area Economica Europea e in Svizzera; (c) collegamento a rete di alimentazione con tensione non corretta; (d) utilizzo del prodotto con accessori di terzi, prodotti o dispositivi ausiliari o periferiche; (e) tentativo di riparazione effettuato da una qualunque terza parte diversa dai centri di assistenza ASUSTeK COMPUTER INC. autorizzati; (f) incidenti, fulmini, acqua, incendio o qualsiasi altra causa il cui controllo non dipenda da ASUSTeK COMPUTER INC.; abuso, negligenza o uso commerciale.

La Garanzia non è valida per l'assistenza tecnica o il supporto per l'utilizzo del Prodotto compreso l'utilizzo dell'hardware o del software. L'assistenza e il supporto disponibili (se previsti) nonché le spese e gli altri termini relativi all'assistenza e al supporto (se previsti) verranno specificati nella documentazione destinata al cliente fornita a corredo del prodotto. È responsabilità dell'utente, prima ancora di richiedere l'assistenza, effettuare il backup dei contenuti presenti sul Prodotto, inclusi i dati archiviati o il software installato.

ASUSTeK COMPUTER INC. non è in alcun modo responsabile per qualsiasi danno, perdita di programmi, dati o altre informazioni archiviate su qualsiasi supporto o parte del prodotto per il quale viene richiesta l'assistenza; ASUSTeK COMPUTER INC. non è in alcun modo responsabile delle conseguenze di tali danni o perdite, incluse quelle di attività, in caso di malfunzionamento di sistema, errori di programmi o perdite di dati.

È responsabilità dell'utente, prima ancora di richiedere l'assistenza, eliminare eventuali funzioni, componenti, opzioni, modifiche e allegati non coperti dalla Garanzia prima di far pervenire il prodotto a un centro servizi ASUSTeK COMPUTER INC. ASUSTeK COMPUTER INC. non è in alcun modo responsabile di qualsiasi perdita o danno ai componenti sopra descritti.

ASUSTeK COMPUTER INC. non è in alcun modo responsabile di eliminazioni, modifiche o alterazioni ai contenuti presenti sul Prodotto compresi eventuali dati o applicazioni prodottesi durante le procedure di riparazione del Prodotto stesso. Il Prodotto verrà restituito all'utente con la configurazione originale di vendita, in base alle disponibilità di software a magazzino.

## **LICENZA SOFTWARE**

I prodotti ASUS possono essere corredati da software, secondo la tipologia del prodotto. I software, abbinati ai prodotti, sono in versione "OEM": il software OEM viene concesso in licenza all'utente finale come parte integrante del prodotto; ciò significa che non può essere trasferito ad altri sistemi hardware e che, in caso di rottura, di furto o in ogni altra situazione che lo renda inutilizzabile anche la possibilità di utilizzare il prodotto OEM viene compromessa. Chiunque acquisti, unitamente al prodotto, un software OEM è tenuto ad osservare i termini e le condizioni del contratto di licenza tra il proprietario del software e l'utente finale, denominato "EULA" (End User Licence Agreement), visualizzato a video durante la fase di installazione del software stesso. Si avvisa che l'accettazione, da parte dell'utente, delle condizioni dell'EULA ha luogo al momento dell'installazione del software stesso.

## **ASSISTENZA E SUPPORTO**

Visitate il nostro sito multi-lingua al seguente indirizzo: <http://support.asus.com/contact/contact.aspx?SLanguage=en-us>

# Indice

Comunicazioni .....	6
Informazioni sulla sicurezza .....	9
Note e messaggi del manuale .....	10
Dove trovare maggiori informazioni.....	10
Contenuto della confezione.....	11

## Capitolo 1

### Per iniziare

Benvenuti!.....	12
Conoscete il vostro computer.....	12
Installazione del computer .....	21
Accensione del PC.....	25

## Capitolo 2

### Connessione di dispositivi al vostro computer

Collegamento di un dispositivo di archiviazione USB .....	27
Collegamento di microfono e altoparlanti.....	28
Collegamento di monitor multipli .....	33
Collegamento di una TV ad alta definizione .....	34

## Capitolo 3

### Utilizzo del computer

Postura corretta durante l'utilizzo del Desktop PC .....	36
Usare il lettore di memory card.....	37
Uso del lettore ottico .....	38

## Capitolo 4

### Connessione a Internet

Connessione a reti cablate .....	40
Connessione wireless (su modelli selezionati) .....	42

## Capitolo 5

### Risoluzione dei problemi

Risoluzione dei problemi.....	44
-------------------------------	----

## Appendice

### Windows® 7 / Windows® 8.1 Manuale utente

#### Capitolo 1

##### Nozioni di base su Windows® 7

Procedura di inizializzazione.....	54
Informazioni sul Desktop di Windows® 7.....	55
Gestione di file e cartelle.....	57
Ripristino del sistema.....	59
Protezione del computer.....	60
Accedere a Guida e supporto tecnico di Windows®.....	61

#### Capitolo 2

##### Nozioni di base su Windows® 8.1

Procedura di inizializzazione.....	62
Schermata di blocco di Windows® 8.1.....	62
Usare l'interfaccia utente Windows®.....	63
Nozioni di base sulle applicazioni Windows®.....	66
Altri tasti di scelta rapida.....	71
Spegnimento del Desktop PC.....	72
Attivazione della modalità di Sospensione.....	72
Entrare nelle impostazioni del BIOS.....	73

#### Capitolo 3

##### Altre funzioni di Windows® 7 / Windows® 8.1

Rimozione di un dispositivo di archiviazione USB.....	74
Configurare le impostazioni di risoluzione dello schermo.....	75
Configurazione della connessione ad Internet.....	76
Ripristino del vostro sistema.....	85

##### Contatti ASUS

Contatti ASUS.....	90
--------------------	----

## Comunicazioni

### Servizio di ritiro e riciclaggio ASUS

Il programma di ritiro e riciclaggio dei prodotti ASUS deriva dal costante impegno aziendale a raggiungere i più elevati standard di protezione ambientale. ASUS crede, infatti, di poter fornire soluzioni in grado di riciclare in modo responsabile non soltanto i prodotti, le batterie e le altre componenti elettroniche, ma anche i materiali utilizzati per l'imballaggio. Per informazioni dettagliate sulle modalità di riciclaggio nei vari paesi visitate la pagina: <http://csr.asus.com/english/Takeback.htm>.

### Comunicazione REACH

Nel rispetto del regolamento REACH (Registration, Evaluation, Authorisation and Restriction of Chemicals) le sostanze chimiche contenute nei prodotti ASUS sono state pubblicate sul sito web ASUS REACH: <http://csr.asus.com/english/REACH.htm>

### Dichiarazione FCC (Federal Communications Commission)

Questo dispositivo rispetta i requisiti indicati nel regolamento FCC - Parte 15. Il funzionamento è soggetto alle seguenti due condizioni:

- Questo apparecchio non può provocare interferenze dannose
- Questo dispositivo accetta qualsiasi interferenza comprese quelle che potrebbero causare un comportamento indesiderato.

I collaudi ai quali è stato sottoposto questo apparecchio ne dimostrano la conformità ai limiti stabiliti per i dispositivi digitali di classe B, come indicato dal paragrafo 15 delle norme FCC. Questi limiti sono stati definiti per offrire una ragionevole protezione contro le interferenze dannose quando l'apparecchio viene usato in ambienti residenziali. Questo apparecchio genera, usa e può emettere energia in radiofrequenza e, se non viene installato e utilizzato come indicato nel manuale d'uso, può provocare interferenze dannose alle comunicazioni radio. Non è tuttavia possibile garantire che non si verifichino interferenze in casi particolari. Se questo apparecchio causasse interferenze dannose alla ricezione di programmi radiofonici e televisivi, fatto verificabile spegnendo e riaccendendo l'apparecchio stesso, consigliamo all'utente di provare a correggere l'interferenza in uno o più dei seguenti modi:

- Riorientate o riposizionate l'antenna ricevente.
- Aumentate la distanza tra il dispositivo e il ricevitore.
- Collegate l'apparecchio ad una diversa presa di corrente in modo che apparecchio e ricevitore si trovino su circuiti diversi.
- Consultate, per richiedere assistenza, il rivenditore o un tecnico radio/TV qualificato.



L'utilizzo di cavi schermati per la connessione tra il monitor e la scheda video è necessario per assicurare conformità alle regolamentazioni FCC. Eventuali modifiche o cambiamenti, non espressamente approvati dall'autorità responsabile per l'omologazione, potrebbero invalidare il diritto dell'utente all'utilizzo di questo apparecchio.

#### **Avvertenza sulla batteria agli ioni di Litio**

**ATTENZIONE:** Pericolo di esplosione se la batteria è sostituita in modo errato. Sostituite solo con un tipo uguale, o equivalente, consigliato dal produttore. Smaltite le batterie usate attenendovi alle istruzioni fornite dal produttore.

### **Avertissement relatif aux batteries Lithium-Ion**

**MISE EN GARDE:** Danger d'explosion si la pile n'est pas remplacée correctement. Remplacer uniquement avec une pile de type semblable ou équivalent, recommandée par le fabricant. Mettre au rebut les batteries usagées conformément aux instructions du fabricant.

## **Dichiarazione di conformità IC per il Canada**

Conforme alle specifiche canadesi ICES-003 Classe B. Il presente dispositivo è conforme allo standard RSS210 Industry Canada. Questo dispositivo Classe B soddisfa tutti i requisiti delle normative canadesi relative ai dispositivi che causano interferenze.

Il presente dispositivo è conforme agli standard RSS esenti da licenza di Industry Canada. Il funzionamento è subordinato alle seguenti due condizioni: (1) Questo dispositivo non causa interferenze dannose, (2) Questo dispositivo accetta qualsiasi interferenza ricevuta comprese quelle che potrebbero causare un comportamento indesiderato.

Cet appareil numérique de la Classe B est conforme à la norme NMB-003 du Canada. Cet appareil numérique de la Classe B respecte toutes les exigences du Règlement sur le matériel brouilleur du Canada.

Cet appareil est conforme aux normes CNR exemptes de licence d'Industrie Canada. Le fonctionnement est soumis aux deux conditions suivantes.

(1) cet appareil ne doit par provoquer d'interférences et

(2) cet appareil doit accepter toute interférence, y compris celles susceptibles de provoquer un fonctionnement non souhaité de l'appareil.

## **Dichiarazione del Ministero delle Comunicazioni Canadese**

Questo dispositivo digitale non supera i limiti di Classe B relativi alle emissioni di disturbi radio per apparecchiature digitali e stabiliti nel regolamento sulle interferenze radio del Ministero delle Comunicazioni Canadese.

Questo apparecchio digitale di Classe B è conforme alle norme canadesi ICES-003.

## **VCCI: Dichiarazione di conformità del Giappone**

### **Dichiarazione di Classe B VCCI**

情報処理装置等電波障害自主規制について

この装置は、情報処理装置等電波障害自主規制協議会（VCCI）の基準に基づくクラスB情報技術装置です。この装置は家庭環境で使用されることを目的としていますが、この装置がラジオやテレビジョン受信機に近接して使用されると、受信障害を引き起こすことがあります。

取扱説明書に従って正しい取り扱いをして下さい。

## **KC: Avvertenza per la Corea**

B급 기기 (가정용 방송통신기자재)

이 기기는 가정용(B급) 전자파적합기기로서 주로 가정에서 사용하는 것을 목적으로 하며, 모든 지역에서 사용할 수 있습니다.

\*당해 무선설비는 전파혼신 가능성이 있으므로 인명안전과 관련된 서비스는 할 수 없습니다.

## Avvisi sulle apparecchiature RF

### CE: Dichiarazione di conformità CE

L'apparecchiatura è conforme ai requisiti di esposizione RF 1999/519/CE, raccomandazioni del Consiglio del 12 luglio 1999, relativi alla limitazione dell'esposizione della popolazione ai campi elettromagnetici (0 - 300 GHz). Questo dispositivo wireless è conforme alla direttiva R&TTE.

### Utilizzo in modalità Wireless

L'utilizzo di questo dispositivo è limitato agli ambienti interni quando si sta utilizzando la banda di frequenze compresa tra i 5.15 e i 5.25 GHz.

### Dichiarazione per l'esposizione a RF

La potenza irradiata in uscita di questo dispositivo wireless è inferiore ai limiti di esposizione consentiti dall'FCC. Tuttavia si consiglia di utilizzare l'apparecchiatura wireless in modo tale da ridurre il potenziale di contatto con il corpo durante il normale funzionamento.

### Conformità wireless Bluetooth FCC

Le antenne utilizzate per questo trasmettitore non devono essere collocate insieme né funzionare in concomitanza con altre antenne o trasmettitori che siano in qualche modo soggetti a regolamentazione FCC.

### Dichiarazione Bluetooth Industry Canada

Questo dispositivo Classe B soddisfa tutti i requisiti delle normative canadesi relative ai dispositivi che causano interferenze.

Cet appareil numérique de la Class B respecte toutes les exigences du Règlement sur le matériel brouilleur du Canada.

### BSMI: Taiwan Wireless Statement

#### 無線設備的警告聲明

經型式認證合格之低功率射頻電機，非經許可，公司、商號或使用者均不得擅自變更射頻、加大功率或變更原設計之特性及功能。低功率射頻電機之使用不得影響飛航安全及干擾合法通信；經發現有干擾現象時，應立即停用，並改善至無干擾時方得繼續使用。前項合法通信指依電信法規定作業之無線通信。低功率射頻電機須忍受合法通信或工業、科學及醫療用電波輻射性電機設備之干擾。

於 5.25GHz 至 5.35GHz 區域內操作之  
無線設備的警告聲明

工作頻率 5.250 ~ 5.350GHz 該頻段限於室內使用。

### Japan RF Equipment Statement

この製品は、周波数帯域5.15～5.35GHzで動作しているときは、屋内においてのみ使用可能です。

### KC (RF Equipment)

대한민국 규정 및 준수

방통위 고시에 따른 고지사항

해당 무선설비는 운용 중 전파혼신 가능성이 있음,

이 기기는 인명안전과 관련된 서비스에 사용할 수 없습니다.



## Informazioni sulla sicurezza



---

Scollegate il cavo d'alimentazione prima di effettuare la pulizia del vostro Desktop PC. Utilizzate una spugna pulita, o un panno antistatico, bagnati con una soluzione composta da un detergente non abrasivo e alcune gocce di acqua tiepida, quindi asciugate con un panno asciutto.

---

- **NON** disponete su superfici stabili o irregolari. Contattate il servizio clienti se lo chassis è stato danneggiato.
- **NON** esponete allo sporco o ad ambienti polverosi. **NON** operate durante fughe di gas.
- **NON** riponete oggetti sopra e **NON** infilate alcuno oggetto all'interno del vostro Desktop PC.
- **NON** esponete a forti campi magnetici o elettrici.
- **NON** esponete a liquidi, pioggia o umidità. **NON** usate il modem durante i temporali.
- Avviso di sicurezza della batteria: **NON** gettate la batteria nel fuoco. **NON** create cortocircuiti tra i contatti. **NON** disassemblate la batteria.
- Usate questo prodotto in ambienti la cui temperatura sia compresa tra 0°C (32°F) e 35°C (95°F).
- **NON** coprite le prese d'aria del Desktop PC per evitare che il sistema si surriscaldi.
- **NON** utilizzate cavi di alimentazione, accessori o periferiche danneggiate.
- Per prevenire il rischio di scosse elettriche scollegate il cavo di alimentazione dalla presa di corrente prima di spostare il sistema.
- Chiedete consulenza a personale qualificato prima di usare una prolunga o un adattatore di alimentazione. Questi dispositivi possono interrompere il circuito della messa a terra.
- Assicuratevi che la vostra fornitura elettrica domestica sia impostata sul corretto voltaggio. Se non siete sicuri del voltaggio delle prese di corrente della vostra abitazione contattate il vostro fornitore di energia elettrica.
- Se la presa di corrente è danneggiata non tentate di ripararla da soli. Contattate un tecnico qualificato o il vostro rivenditore.

## Note e messaggi del manuale

Per assicurarvi di portare a termine le varie operazioni nel modo corretto vi consigliamo di prendere nota dei seguenti simboli che saranno usati in questo manuale.



**ATTENZIONE/PERICOLO:** Messaggio contenente informazioni utili per prevenire lesioni a voi stessi durante il completamento di un'operazione.



**ATTENZIONE:** Messaggio contenente informazioni utili per prevenire danni alle componenti durante il completamento di un'operazione.



**IMPORTANTE:** Messaggio contenente informazioni che DOVETE seguire durante il completamento di un'operazione.



**NOTA:** Messaggio contenente informazioni aggiuntive e suggerimenti per completare un'operazione.

## Dove trovare maggiori informazioni

Fate riferimento alle seguenti fonti per ulteriori informazioni e per aggiornamenti sui prodotti e sul software.

### Sito web ASUS

Il sito web ASUS fornisce informazioni aggiornate sui prodotti hardware e software. Fate riferimento al sito web ASUS: **[www.asus.com](http://www.asus.com)**.







### Supporto tecnico locale ASUS

Visitate il sito web ASUS al seguente indirizzo: **<http://support.asus.com/contact>** per ottenere informazioni su come contattare il supporto tecnico locale.

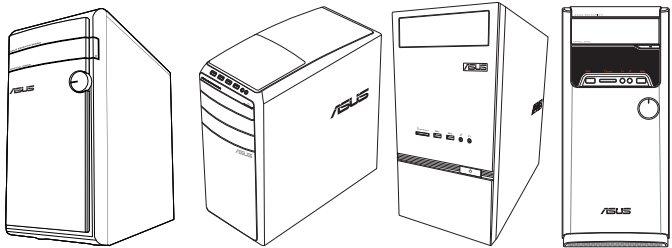

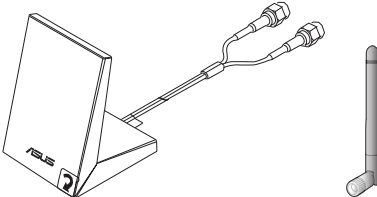
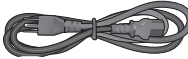
- 
- Il manuale utente si trova nella seguente cartella del vostro PC:
  - C:\Programmi (x86)\ASUS\Manual
-

## Contenuto della confezione

		
ASUS Desktop PC		
		
Tastiera x1		Mouse x1
		
Antenna a dipolo x1 (opzionale) / Antenna x1 (opzionale)		Cavo di alimentazione x1
		
DVD/SDVD/RDVD x1 (opzionale)	Guida all'installazione x1	Certificato di garanzia x1



- Contattate il vostro rivenditore nel caso in cui uno di questi articoli sia danneggiato o mancante.
- I componenti sono illustrati in questa figura a scopo indicativo. Le specifiche reali del prodotto potrebbero variare a seconda del modello.

# Capitolo 1

## Per iniziare

### Benvenuti!

Vi ringraziamo per aver acquistato l'ASUS M31AD / M51AD / M32AD / K30AD Desktop PC!  
L'ASUS M31AD / M51AD / M32AD / K30AD Desktop PC offre prestazioni all'avanguardia, affidabilità senza compromessi e utility a misura d'uomo. Tutti questi valori sono racchiusi in un sistema incredibilmente moderno ed elegante.



Leggete il certificato di garanzia ASUS prima di installare il vostro Desktop PC.

### Conoscete il vostro computer



Le immagini hanno scopo puramente illustrativo. Le porte, la loro posizione e lo chassis possono variare a seconda del modello.

### Pannello anteriore

#### M31AD

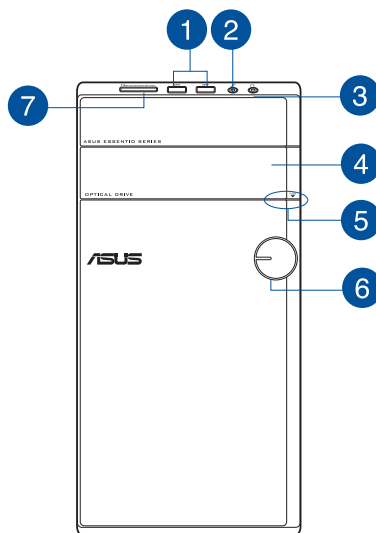

- 1 Porte USB 3.0.** Le porte USB (Universal Serial Bus) 3.0 forniscono connessione con i dispositivi USB 3.0 come mouse, stampanti, scanner, videocamere, PDA e altri dispositivi compatibili.



- NON collegate tastiere o mouse alle porte USB 3.0 durante l'installazione del sistema operativo Windows®.
- A causa delle limitazioni del controller USB 3.0 i dispositivi USB 3.0 possono essere utilizzati soltanto in ambiente Windows® e dopo l'installazione dei driver USB 3.0.
- I dispositivi USB 3.0 possono essere utilizzati unicamente per archiviazione dati.
- Per ottimizzare le prestazioni collegate i vostri dispositivi USB 3.0 alle porte USB 3.0.

- 2 Porta microfono (Rosa).** Usate questa porta per connettere un microfono.

- 3 Porta cuffie.** Usate questa porta per connettere cuffie o altoparlanti (configurazione a 2 canali). Supportata da ASUS AudioWizard.

- 4 Alloggiamento unità ottica.** In questo alloggiamento c'è l'unità ottica.

- 5 Pulsante di espulsione dell'unità ottica.** Premete questo pulsante per espellere il vassoio dell'unità ottica.

- 6 Pulsante di accensione/spegnimento.** Premete questo pulsante per accendere il vostro computer.

- 7 Slot per schede di memoria MultiMediaCard(MMC) / xD-Picture (XD) / Secure Digital™ (SD) / High Capacity Secure Digital™(SDHC) / Memory Stick Pro™(MS/PRO).** Inserite una scheda di memoria compatibile in questo slot.

## M51AD

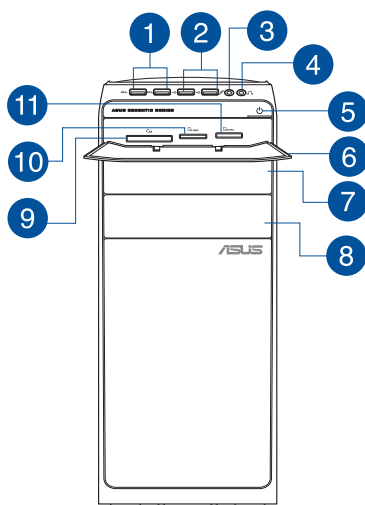

- 1 Porte USB 3.0.** Le porte USB (Universal Serial Bus) 3.0 forniscono connessione con i dispositivi USB 3.0 come mouse, stampanti, scanner, videocamere, PDA e altri dispositivi compatibili.



- NON collegate tastiere o mouse alle porte USB 3.0 durante l'installazione del sistema operativo Windows®.
- A causa delle limitazioni del controller USB 3.0 i dispositivi USB 3.0 possono essere utilizzati soltanto in ambiente Windows® e dopo l'installazione dei driver USB 3.0.
- I dispositivi USB 3.0 possono essere utilizzati unicamente per archiviazione dati.
- Per ottimizzare le prestazioni collegate i vostri dispositivi USB 3.0 alle porte USB 3.0.

- 2 Porte USB 2.0.** Le porte USB (Universal Serial Bus) 2.0 forniscono connessione con i dispositivi USB 2.0 come mouse, stampanti, scanner, videocamere, PDA e altri dispositivi compatibili.

- 3 Porta microfono (Rosa).** Usate questa porta per connettere un microfono.

- 4 Porta cuffie.** Usate questa porta per connettere cuffie o altoparlanti (configurazione a 2 canali). Supportata da ASUS AudioWizard.

- 5 Pulsante di accensione/spengimento.** Premete questo pulsante per accendere il vostro computer.

- 6 **Sportello del lettore di memory card.** Aprite questo sportello per accedere al lettore di memory card.
- 7 **Alloggiamento unità ottica.** In questo alloggiamento c'è l'unità ottica.
- 8 **Alloggiamento unità ottica (libero).** Vi permette di installare un'unità ottica addizionale.
- 9 **Slot del lettore di memory card CompactFlash / Microdrive™.** In questo slot potete inserire una memory card compatibile con uno dei seguenti formati: CompactFlash / Microdrive™.
- 10 **Slot del lettore di memory card Secure Digital™ / MultiMediaCard.** In questo slot potete inserire una memory card compatibile con uno dei seguenti formati: Secure Digital™ / MultiMediaCard.
- 11 **Slot del lettore di memory card Memory Stick™ / Memory Stick Pro™.** In questo slot potete inserire una memory card compatibile con uno dei seguenti formati: Memory Stick™ / Memory Stick Pro™.

## M32AD

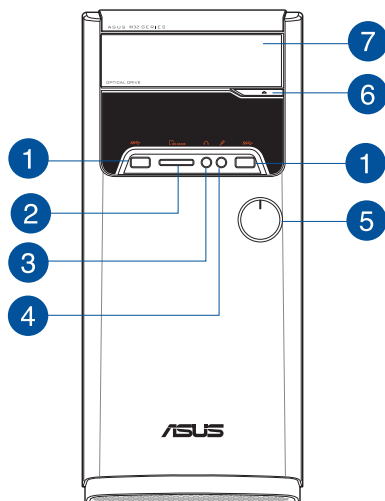

- 1 Porte USB 3.0.** Le porte USB (Universal Serial Bus) 3.0 forniscono connessione con i dispositivi USB 3.0 come mouse, stampanti, scanner, videocamere, PDA e altri dispositivi compatibili.



- NON collegate tastiere o mouse alle porte USB 3.0 durante l'installazione del sistema operativo Windows®.
- A causa delle limitazioni del controller USB 3.0 i dispositivi USB 3.0 possono essere utilizzati soltanto in ambiente Windows® e dopo l'installazione dei driver USB 3.0.
- I dispositivi USB 3.0 possono essere utilizzati unicamente per archiviazione dati.
- Per ottimizzare le prestazioni collegate i vostri dispositivi USB 3.0 alle porte USB 3.0.

- 2 Lettore di schede di memoria Memory Stick™ (MS) / Memory Stick Pro™ (MS Pro) / MultiMediaCard (MMC) / Secure Digital™ (SD) / High Capacity Secure Digital™(SDHC) / xD-Picture (XD).** Inserite una scheda di memoria compatibile in questo slot.

- 3 Porta cuffie.** Usate questa porta per connettere cuffie o altoparlanti (configurazione a 2 canali). Supportata da ASUS AudioWizard.

- 4 Porta microfono (Rosa).** Usate questa porta per connettere un microfono.

- 5 Pulsante di accensione/spengimento.** Premete questo pulsante per accendere il vostro computer.

- 6 Pulsante di espulsione dell'unità ottica.** Premete questo pulsante per espellere il vassoio dell'unità ottica.

- 7 Alloggiamento unità ottica.** In questo alloggiamento c'è l'unità ottica.



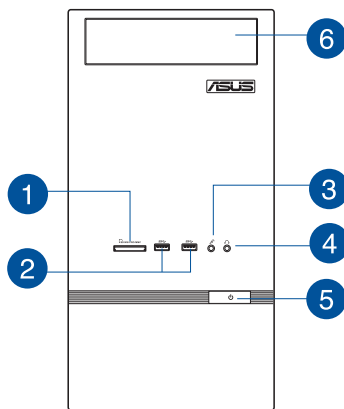

**1 Slot per schede di memoria MultiMediaCard(MMC) / xD-Picture (XD) / Secure Digital™ (SD) / High Capacity Secure Digital™(SDHC) / Memory Stick Pro™(MS/PRO).** Inserite una scheda di memoria compatibile in questo slot.

**2 Porte USB 3.0.** Le porte USB (Universal Serial Bus) 3.0 forniscono connessione con i dispositivi USB 3.0 come mouse, stampanti, scanner, videocamere, PDA e altri dispositivi compatibili.



- NON collegate tastiere o mouse alle porte USB 3.0 durante l'installazione del sistema operativo Windows®.
- A causa delle limitazioni del controller USB 3.0 i dispositivi USB 3.0 possono essere utilizzati soltanto in ambiente Windows® e dopo l'installazione dei driver USB 3.0.
- I dispositivi USB 3.0 possono essere utilizzati unicamente per archiviazione dati.
- Per ottimizzare le prestazioni collegate i vostri dispositivi USB 3.0 alle porte USB 3.0.

**3 Porta microfono (Rosa).** Usate questa porta per connettere un microfono.

**4 Porta cuffie.** Usate questa porta per connettere cuffie o altoparlanti (configurazione a 2 canali). Supportata da ASUS AudioWizard.

**5 Pulsante di accensione/spengimento.** Premete questo pulsante per accendere il vostro computer.

**6 Alloggiamento unità ottica.** In questo alloggiamento c'è l'unità ottica.

Pannello posteriore

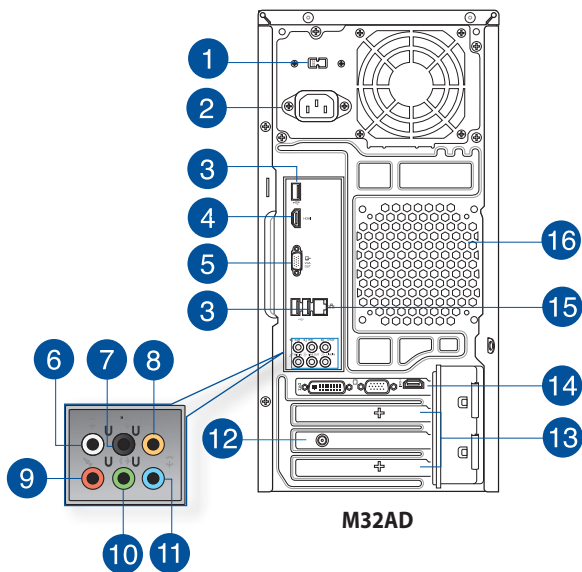
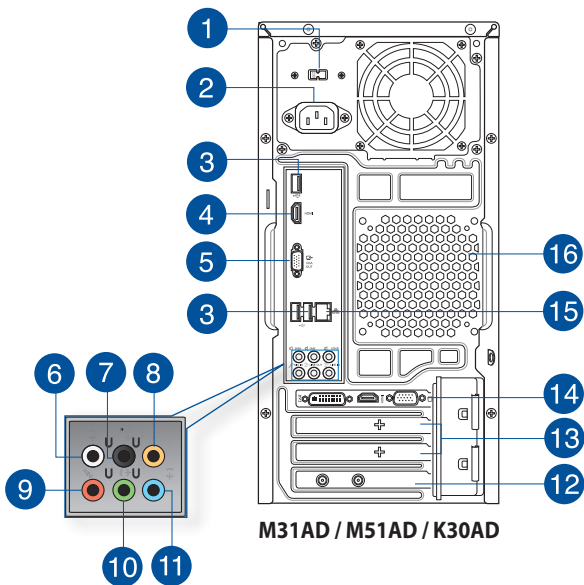

- 1 Interruttore di selezione voltaggio.** Usate questo selettore per impostare il voltaggio in ingresso appropriato a seconda della vostra fornitura elettrica. Se il voltaggio fornito nella vostra area è 100-127V impostate il valore 115V. Se il voltaggio fornito nella vostra area è 200-240V impostate il valore 230V.



Un'impostazione errata di questo parametro danneggerà gravemente il sistema!

- 2 Porta di alimentazione.** Inserite il cavo di alimentazione in questa porta.



Il vostro Desktop PC può avere i seguenti valori nominali di alimentazione, a seconda delle disposizioni locali sulla rete elettrica:

- **M31AD:**
  - 110~120Vac / 220~240Vac, 8.0A/4.0A, 60Hz/50Hz
  - 220~230Vac, 3.5A, 50Hz
- **M51AD:**
  - 115Vac / 220~230Vac, 7.0A/4.0A, 60Hz/50Hz
  - 220~230Vac, 3.5A, 50Hz
- **M32AD:**
  - 110~120Vac/220~240Vac, 7.0A/4.0A, 50Hz/60Hz (per Taiwan)
  - 220~240Vac, 3.0A, 50Hz (per Europa)
  - 110~120Vac/220~240Vac, 8.0A/4.0A, 50Hz/60Hz (per Nord America e Asia Pacifica)
- **K30AD:**
  - 110-120V~ / 220-240V~, 8A/4A, 50-60Hz (per Nord America)
  - 220V~, 3A, 50Hz (per Europa)

- 3 Porte USB 2.0.** Le porte USB (Universal Serial Bus) 2.0 forniscono connessione con i dispositivi USB 2.0 come mouse, stampanti, scanner, videocamere, PDA e altri dispositivi compatibili.

- 4 Porta HDMI.** Questa porta HDMI (High-Definition Multimedia Interface) è compatibile con lo standard HDCP utilizzato da HD DVD, Blu-ray e altri dispositivi che riproducono contenuti protetti.

- 5 Porta VGA.** La porta VGA vi permette di collegare il Desktop PC ad un dispositivo compatibile con lo standard VGA come un monitor o un proiettore.

- 6 Porta per altoparlanti laterali (Grigio).** Usate questa porta per connettere gli altoparlanti laterali nella configurazione 7.1.

- 7 Porta per altoparlanti posteriori (Nero).** Usate questa porta per connettere gli altoparlanti posteriori nelle configurazioni a 4, 5.1 o 7.1 canali.

- 8 Porta canale centrale/Subwoofer (Arancione).** Usate questa porta per connettere gli altoparlanti centrale/subwoofer.

- 9 Porta microfono (Rosa).** Usate questa porta per connettere un microfono.

**10 Porta line out (Verde chiaro).** Usate questa porta per connettere cuffie o altoparlanti (configurazione a 2 canali). Nelle configurazioni 4.1, 5.1 o 7.1 questa porta fornisce l'uscita per gli altoparlanti frontali.

**11 Porta line in (Azzurro).** Usate questa porta per connettervi a lettori di cassette, CD, DVD o ad altre sorgenti audio.



Consultate la seguente tabella della configurazione audio per conoscere la funzione delle porte audio in una configurazione 2.1, 4.1, 5.1 o 7.1.

### Configurazione altoparlanti 2.1, 4.1, 5.1 o 7.1

Colore della porta	Cuffie / Altoparlanti 2.1	Altoparlanti 4.1	Altoparlanti 5.1	Altoparlanti 7.1
Azzurro	Line in	Line in	Line in	Line in
Verde chiaro	Uscita	Uscita altoparlanti anteriori	Uscita altoparlanti anteriori	Uscita altoparlanti anteriori
Rosa	Ingresso microfono	Ingresso microfono	Ingresso microfono	Ingresso microfono
Arancione	-	-	Centrale/Subwoofer	Centrale/Subwoofer
Nero	-	Uscita altoparlanti posteriori	Uscita altoparlanti posteriori	Uscita altoparlanti posteriori
Grigio	-	-	-	Uscita altoparlanti laterali

**12 Scheda WLAN ASUS (su modelli selezionati).** Questa scheda WLAN opzionale vi permette di connettere il vostro computer ad una rete wireless.

**13 Sportelli per slot di espansione.** Rimuovete lo sportello dello slot di espansione quando dovete installare una scheda di espansione.

**14 Scheda video ASUS (su modelli selezionati).** Le uscite di questa scheda video opzionale ASUS possono variare a seconda del modello.

**15 Porta LAN (RJ-45).** Questa porta vi permette una connessione Gigabit ad una rete locale (LAN) tramite un hub di rete.

### Descrizione dei LED presenti sulla porta LAN

LED Attività/Connessione		LED Velocità	
Stato	Descrizione	Stato	Descrizione
OFF	Non connesso	OFF	Connessione a 10 Mbps
ARANCIONE	Connesso	ARANCIONE	Connessione a 100 Mbps
LAMPEGGIANTE	Trasferimento dati	VERDE	Connessione a 1 Gbps

LED ATT/  
CONN    LED  
VELOC

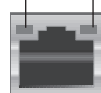

Porta LAN

**16 Prese d'aria.** Queste prese d'aria permettono la ventilazione.



NON ostruite le prese d'aria dello chassis. Assicuratevi di fornire sempre un'adeguata ventilazione al vostro Desktop PC.

## Installazione del computer

Questa sezione vi guiderà nel collegamento dei principali dispositivi hardware come un monitor esterno, una tastiera, un mouse e il cavo di alimentazione al computer.

### Collegamento di un display esterno

#### Utilizzare la scheda video ASUS (su modelli selezionati)

Collegate il vostro monitor all'uscita video della scheda video ASUS dedicata.

#### Per collegare un monitor esterno tramite la scheda video ASUS:

1. Collegare il vostro monitor all'uscita video della scheda video ASUS.
2. Collegare il monitor ad una fonte di alimentazione.



Le uscite di questa scheda video ASUS possono variare a seconda del modello.

#### M31AD / M51AD / K30AD

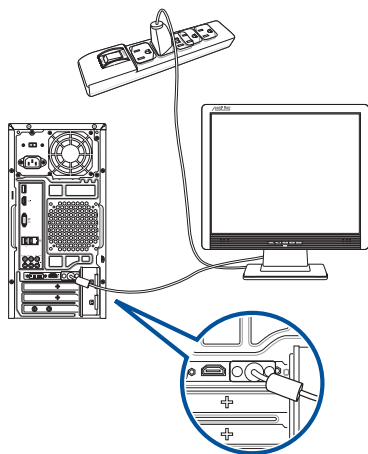

#### M32AD

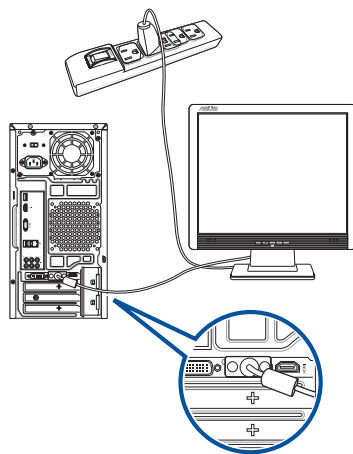

## Utilizzare le uscite della scheda video integrata

Collegate il vostro monitor all'uscita della scheda video integrata.

### Per collegare un monitor esterno alle uscite della scheda video integrata:

1. Collegate un monitor VGA alla porta VGA, oppure un monitor DVI-D alla porta DVI-D o un monitor HDMI alla porta HDMI del pannello posteriore del vostro computer.
2. Collegate il monitor ad una fonte di alimentazione.

#### M31AD / M51AD / K30AD

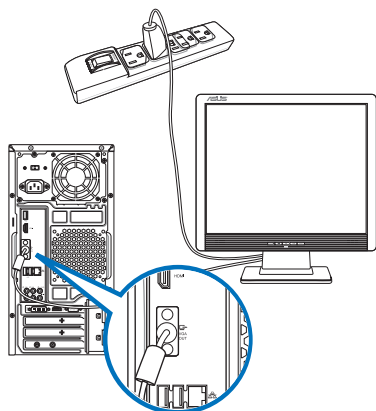

#### M32AD

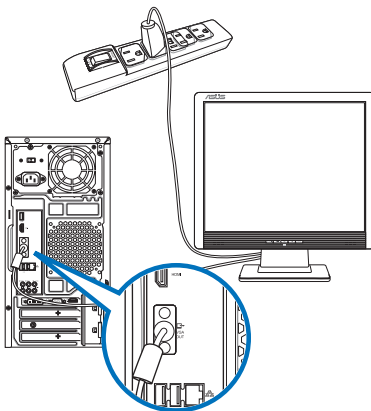

- Se il vostro computer è dotato di una scheda video ASUS questa scheda video è impostata come dispositivo video principale nel BIOS. Quindi non vi resta che collegare un monitor ad una delle uscite della scheda video.
- Per collegare più di un monitor al vostro computer fate riferimento alla sezione *Collegamento di monitor multipli* del Capitolo 2 di questo manuale.

## Collegamento di una tastiera USB e di un mouse USB

Collegate una tastiera USB e un mouse USB alle porte USB del pannello posteriore del vostro computer.

### M31AD / M51AD / K30AD

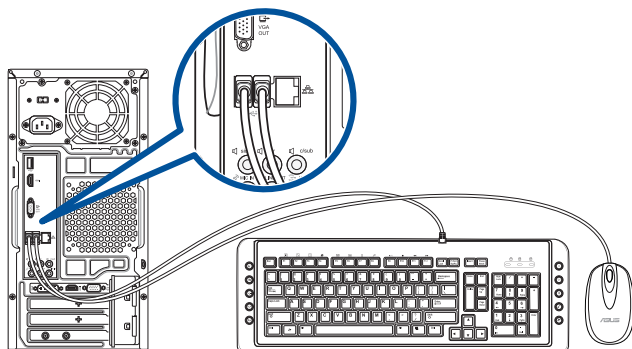

### M32AD

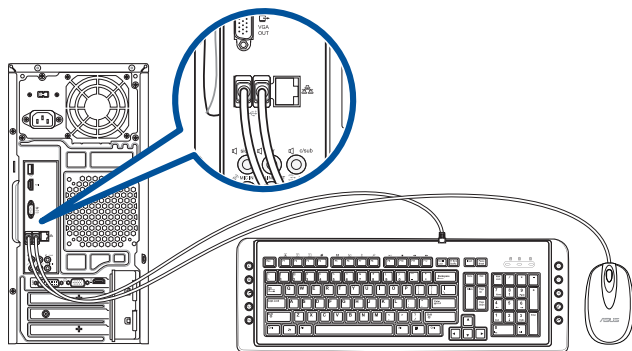

Collegate una tastiera USB e un mouse USB alle porte USB 2.0.

## Collegamento del cavo di alimentazione

Collegate un'estremità del cavo di alimentazione al pannello posteriore e l'altra estremità ad una sorgente di alimentazione.

### M31AD / M51AD / K30AD

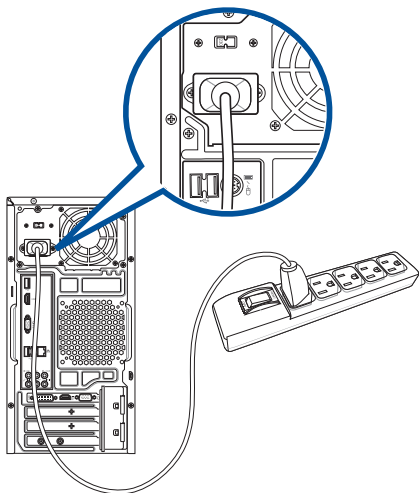

### M32AD

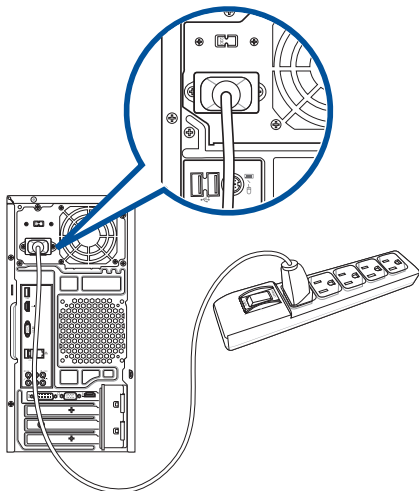



## Accensione del PC

Questa sezione indica come accendere il computer dopo aver effettuato una corretta installazione.

### Accensione del PC

#### Per accendere il computer:

1. Accendete il monitor.
2. Premete il pulsante di accensione/spegnimento.

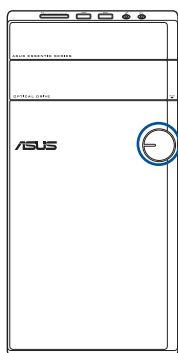

**M31AD**

Pulsante di accensione/spegnimento

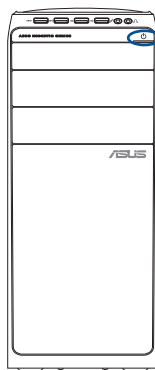

**M51AD**

Pulsante di accensione/spegnimento

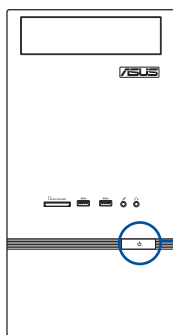

**K30AD**

Pulsante di accensione/spegnimento

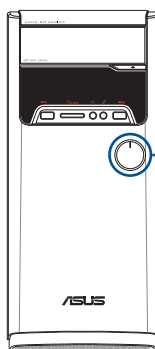

**M32AD**

Pulsante di accensione/spegnimento

3. Aspettate fino a quando il sistema operativo non si è caricato completamente.



Per maggiori dettagli fate riferimento alla sezione *Spegnimento del Desktop PC*, nella parte relativa a Windows® 7 e Windows® 8.1, che trovate al fondo di questo manuale.



# Capitolo 2

## Connessione di dispositivi al vostro computer

### Collegamento di un dispositivo di archiviazione USB

Questo Desktop PC fornisce porte USB 2.0/1.1 e 3.0 nei pannelli anteriore e posteriore. Le porte USB vi permettono di collegare dispositivi USB, come i dispositivi di archiviazione.

#### Per connettere un dispositivo di archiviazione USB:

- Inserite un dispositivo USB nella porta USB del vostro computer.

#### Pannello anteriore

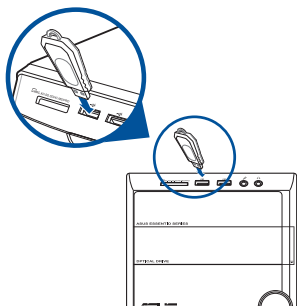

M31AD

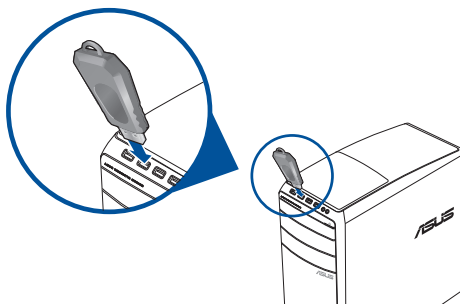

M51AD

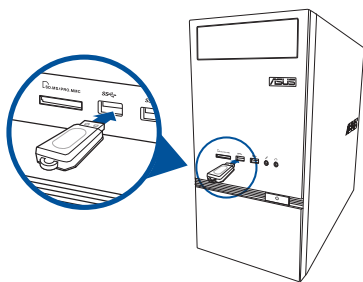

K30AD

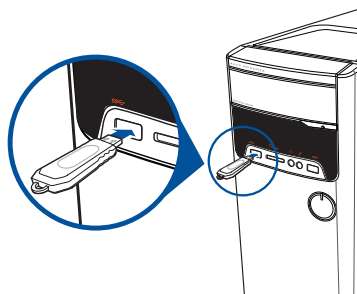

M32AD

## Pannello posteriore

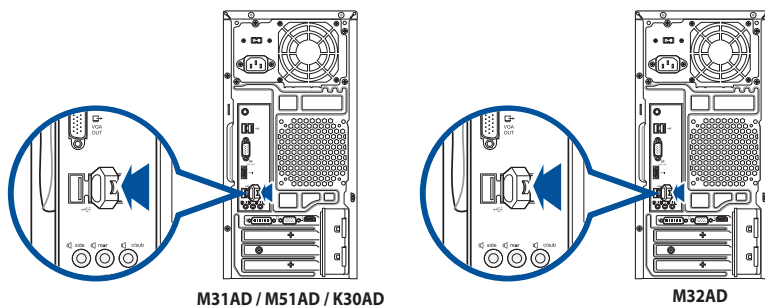

Per maggiori dettagli fate riferimento alla sezione *Rimozione di un dispositivo di archiviazione USB*, nella parte relativa a Windows® 7 e Windows® 8.1, che trovate al fondo di questo manuale.

## Collegamento di microfono e altoparlanti

Questo Desktop PC è dotato di porte per il microfono e per gli altoparlanti sia sul pannello anteriore, sia sul pannello posteriore. Le porte di uscita audio collocate sul pannello posteriore vi permettono di collegare altoparlanti stereo in configurazione 2.1, 4.1, 5.1 e 7.1.

### Collegamento di cuffie e microfono

#### M31AD

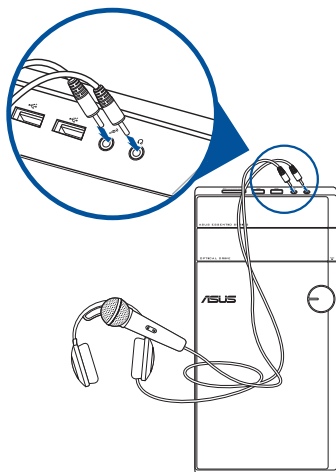

M51AD

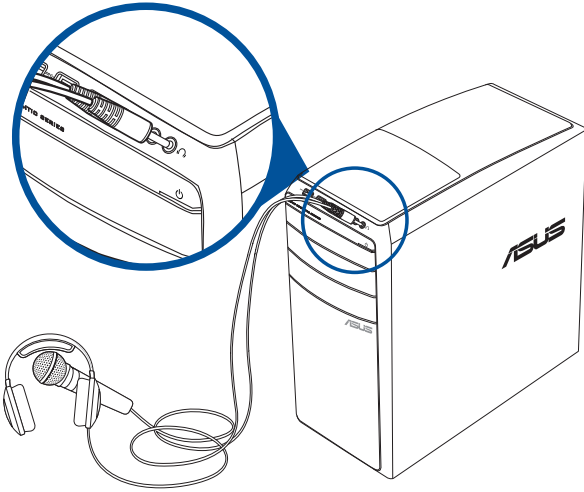

M32AD

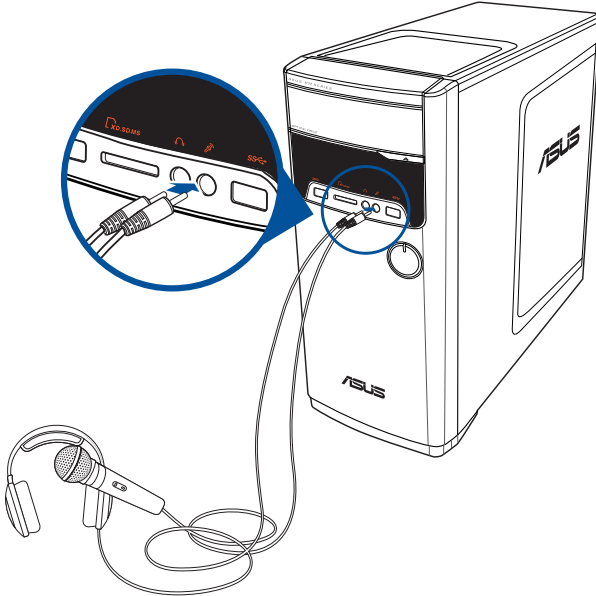

K30AD

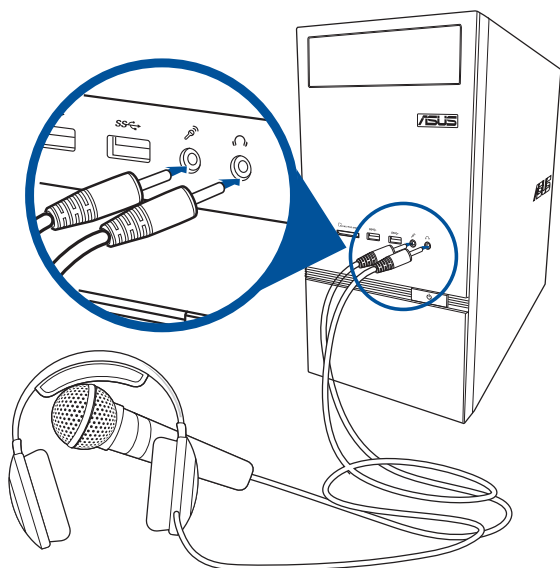

### Collegamento di altoparlanti in configurazione 2.1

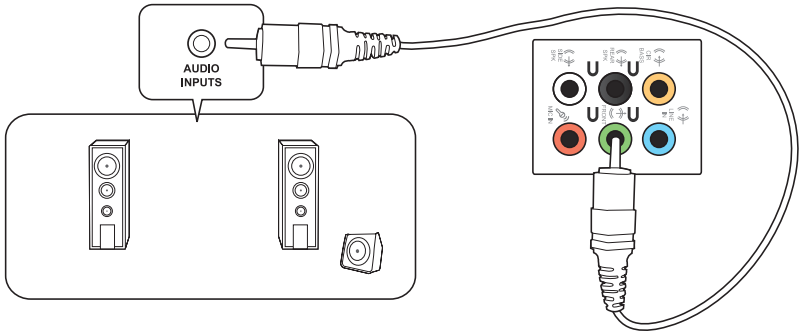

### Collegamento di altoparlanti in configurazione 4.1

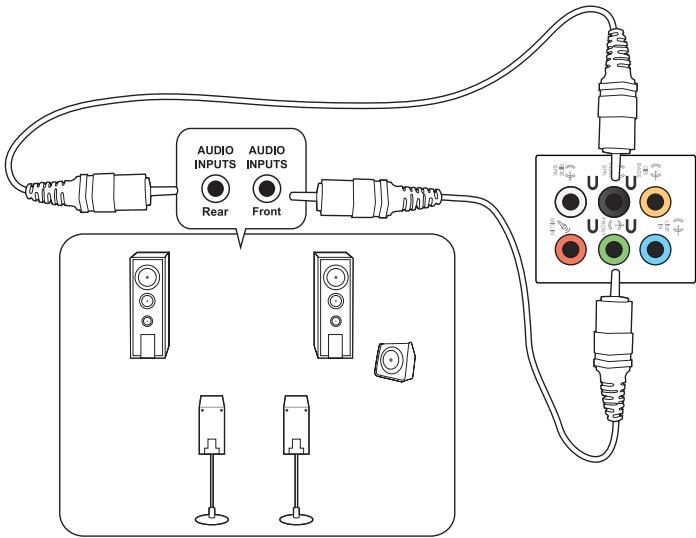

## Collegamento di altoparlanti in configurazione 5.1

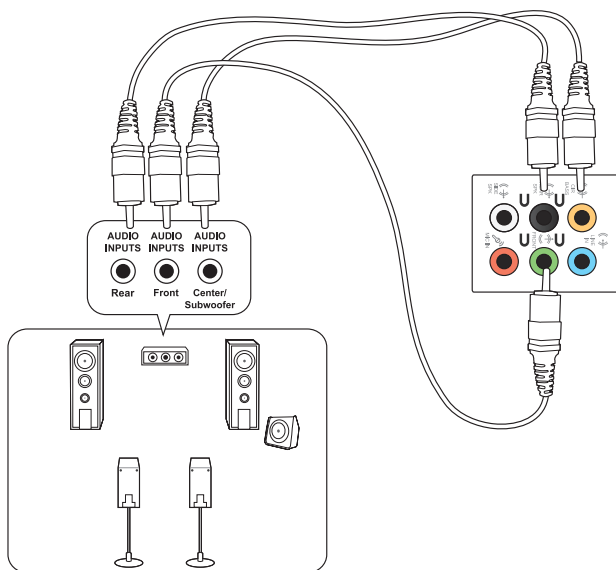

## Collegamento di altoparlanti in configurazione 7.1

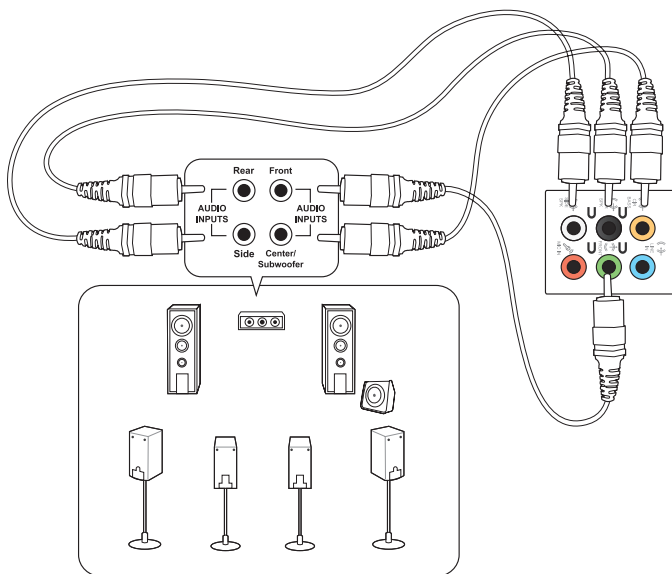



## Collegamento di monitor multipli

Il vostro Desktop PC potrebbe essere dotato di porte VGA, HDMI o DVI per permettervi di collegare schermi multipli.



Collegate i vostri monitor alle uscite della scheda video se una scheda video è installata nel vostro computer.

### Configurazione schermi multipli

Quando usate monitor multipli avete la possibilità di impostare la modalità di visualizzazione. Potete usare un monitor aggiuntivo per clonare il vostro monitor principale o estendere il vostro Desktop di Windows®.

#### Per impostare schermi multipli:

1. Spegnete il vostro Desktop PC.
2. Collegate i due monitor al vostro computer e i rispettivi cavi di alimentazione ai monitor. Fate riferimento alla sezione *Installazione del computer* del Capitolo 1 per avere ulteriori dettagli su come collegare un monitor al vostro computer.

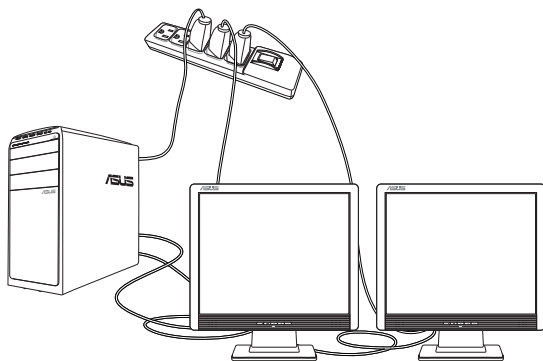

Per alcune schede grafiche solamente il monitor impostato come primario ha il privilegio di visualizzare le informazioni della fase di POST. La visualizzazione su più monitor è operativa solo in ambiente Windows.

3. Accendete il PC.
4. Configurate le impostazioni di **Risoluzione dello schermo**.



Per maggiori dettagli fate riferimento alla sezione *Configurare le impostazioni di risoluzione dello schermo*, nella parte relativa a Windows® 7 e Windows® 8.1, che trovate al fondo di questo manuale.

## Collegamento di una TV ad alta definizione

Come collegare una TV ad alta definizione (HDTV) alla porta HDMI del vostro Desktop PC.



- È necessario un cavo HDMI per collegare la TV ad alta definizione al computer. Il cavo HDMI è acquistabile separatamente.
- Per ottenere le migliori prestazioni assicuratevi che la lunghezza del vostro cavo HDMI sia inferiore a 15m.

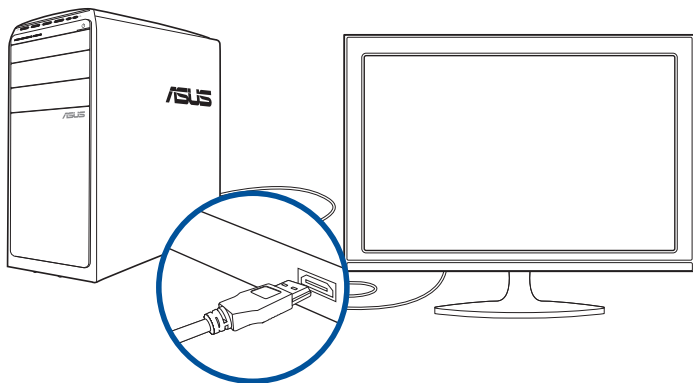



# Capitolo 3

## Utilizzo del computer

### Postura corretta durante l'utilizzo del Desktop PC

Quando state usando il vostro Desktop PC, se mantenete la posizione corretta, potete evitare di sforzare i vostri polsi, le mani, le articolazioni o i muscoli. Questa sezione vi fornisce consigli su come evitare scomodità fisica e traumi dovuti all'uso, anche intenso, del vostro Desktop PC.



#### Per mantenere la corretta postura

- Posizionate la vostra sedia in modo che i vostri gomiti siano al livello, o leggermente più in alto, della tastiera per avere una posizione di digitazione confortevole.
- Regolate l'altezza della sedia in modo che le ginocchia siano leggermente più in alto dei fianchi in modo da poter rilassare la parte posteriore delle cosce. Se necessario utilizzate un poggiatesta per alzare il livello delle ginocchia.
- Regolate la parte posteriore della sedia in modo che la base della colonna vertebrale sia ben supportata e la colonna stessa sia leggermente inclinata all'indietro.
- Sedetevi in posizione eretta con le ginocchia, i gomiti e le anche a circa 90° quando siete al PC.
- Posizionate il monitor direttamente di fronte a voi e regolatene l'altezza in modo che sia al di sotto del livello dei vostri occhi in modo tale che questi guardino leggermente verso il basso.
- Tenete il mouse vicino alla tastiera e, se necessario, usate un supporto per riposare i polsi e per ridurre la pressione su di essi quando state digitando.
- Usate il vostro Desktop PC in una zona adeguatamente illuminata e tenetelo lontano da bagliori come finestre o luce diretta del sole.
- Fate pause regolari durante l'utilizzo del vostro Desktop PC.

## Usare il lettore di memory card

Videocamere digitali e altri dispositivi di imaging digitali usano memory card per archiviare fotografie o altri file multimediali. Il lettore di schede di memoria integrato permette al vostro Desktop PC di leggere e scrivere dati sulle schede di memoria di formati diversi.

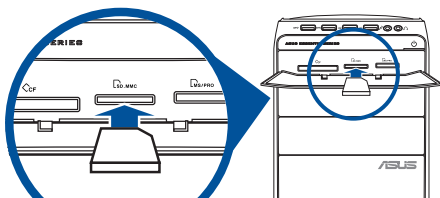

### Per usare la memory card:

1. Inserite la memory card nello slot.



- Una memory card può essere inserita in un verso solo. Per non rischiare di danneggiare la memory card **NON** forzate il suo inserimento in uno slot.
- Potete inserire memory card in uno o più slot del lettore di memory card e usare ogni scheda di memoria in modo indipendente. Inserite una sola memory card alla volta nel rispettivo slot.

2. Selezionate un'opzione dalla finestra di AutoPlay per accedere ai vostri file.



- Per Windows® 7, se l'AutoPlay non fosse abilitato, cliccate sul pulsante di **Start** nella barra delle applicazioni, cliccate su **Computer** e poi fate doppio click sull'icona della memory card per accedere ai suoi dati.
- Per Windows® 8.1, se l'AutoPlay non fosse abilitato, posizionate il puntatore del mouse sull'angolo inferiore sinistro del Desktop e fate click con il tasto destro sull'anteprima della schermata di Start. Dal menu popup cliccate su **File Explorer (Esplora file)** e poi fate doppio clic sull'icona della memory card che volete aprire.
- Ogni lettore di memory card ha il suo drive che viene visualizzato con un'icona all'interno della finestra **Computer**.

3. Quando avete finito cliccate con il tasto destro sull'icona della memory card nella finestra **Computer**, selezionate **Eject (Espelli)** e poi rimuovete la memory card.



Su Windows® 8.1 posizionate il puntatore del mouse sull'angolo inferiore sinistro del Desktop di Windows quindi cliccate con il tasto destro sull'anteprima della schermata di Start. Dal menu popup selezionate **File Explorer (Esplora file)** per aprire la schermata **Computer**.



Non rimuovete mai la scheda di memoria durante o immediatamente dopo la lettura, la copia, la formattazione o la cancellazione di file altrimenti potrebbero verificarsi perdite di dati.



Per evitare perdite di dati usate la funzionalità **Rimozione sicura dell'hardware** nell'area di notifica di Windows® e prima di rimuovere la memory card.

## Uso del lettore ottico

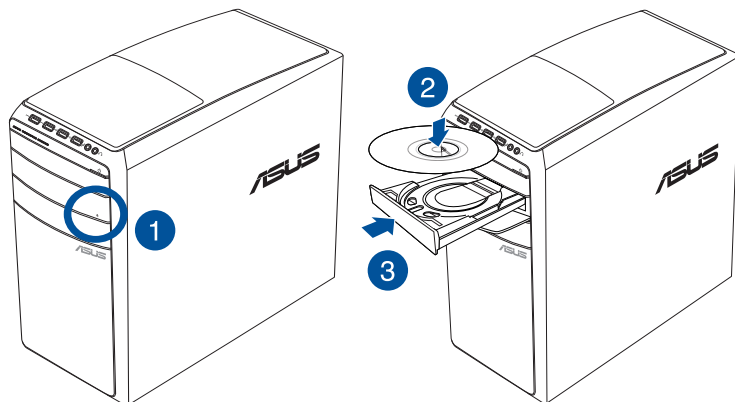

### Inserimento di un disco ottico

#### Per inserire un disco ottico:

1. Quando il sistema è acceso premete il tasto di espulsione elettronica nella parte bassa della cover del drive per aprire il vassoio.
2. Posizionate il disco sul vassoio con l'etichetta rivolta verso l'alto.
3. Spingete delicatamente il carrello per chiudere il lettore ottico.
4. Selezionate un'opzione dalla finestra di AutoPlay per accedere ai vostri file.



Se sul vostro computer avete disabilitato l'AutoPlay potete accedere ai file presenti sul disco ottico in questo modo:

- Su Windows® 7 cliccate su **Start > Computer** e fate doppio click sull'icona del drive CD/DVD.
- Su Windows® 8.1 posizionate il puntatore del mouse sull'angolo inferiore sinistro del Desktop di Windows quindi cliccate con il tasto destro sull'anteprima della schermata di Start. Dal menu popup cliccate su **File Explorer (Esplora file)** e poi fate doppio click sull'icona del CD/DVD che volete aprire.

### Rimozione di un disco ottico

#### Per rimuovere un disco ottico:

1. Quando il sistema è acceso potete aprire il vassoio in uno dei seguenti modi:
  - Premete il tasto di espulsione elettronica nella parte bassa della cover del drive.
  - Fate click con il tasto destro sull'icona del CD/DVD nella finestra **Computer** e poi selezionate **Eject (Espelli)**.



Per aprire la finestra **Computer** su Windows® 8.1 posizionate il puntatore del mouse nell'angolo inferiore sinistro del Desktop e poi fate click con il tasto destro sull'anteprima della schermata di Start. Dal menu pop-up selezionate **File Explorer (Esplora file)** per aprire la schermata **Computer**.

2. Rimuovete il disco dal vassoio.



# Capitolo 4

## Connessione a Internet

### Connessione a reti cablate

Usate un cavo di rete (RJ-45) per connettere il vostro PC ad un modem ADSL o ad una rete locale (LAN).

### Connessione tramite modem ADSL

#### Per connettervi tramite modem ADSL:

1. Impostate correttamente il vostro modem ADSL.



Fate riferimento alla documentazione fornita con il vostro modem ADSL.

2. Collegate un'estremità di un cavo RJ-45 alla porta LAN del pannello posteriore del vostro Desktop PC e l'altra estremità al modem ADSL.

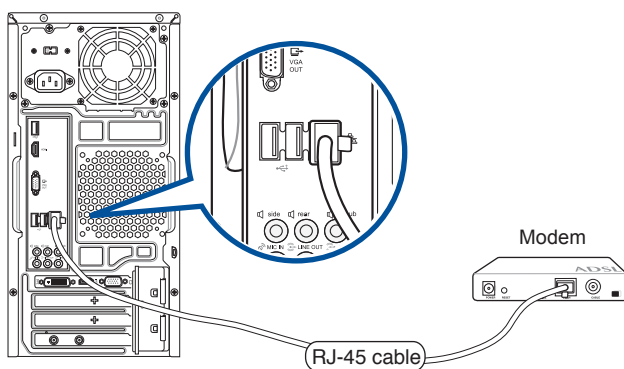

3. Accendete il modem ADSL e il vostro computer.
4. Configurate le impostazioni necessarie per la connessione ad Internet.



- Contattate il vostro Internet Service Provider (ISP) per maggiori informazioni, o il vostro amministratore di rete per assistenza, durante l'impostazione della vostra connessione a Internet.
- Per maggiori dettagli fate riferimento alla sezione *Configurazione della connessione ad Internet*, nella parte relativa a Windows® 7 e Windows® 8.1, che trovate al fondo di questo manuale.



## Connessione tramite rete locale (LAN)

### Per connettervi tramite una rete locale (LAN):

1. Collegare un'estremità di un cavo RJ-45 alla porta LAN del pannello posteriore del vostro Desktop PC e l'altra estremità alla rete LAN.

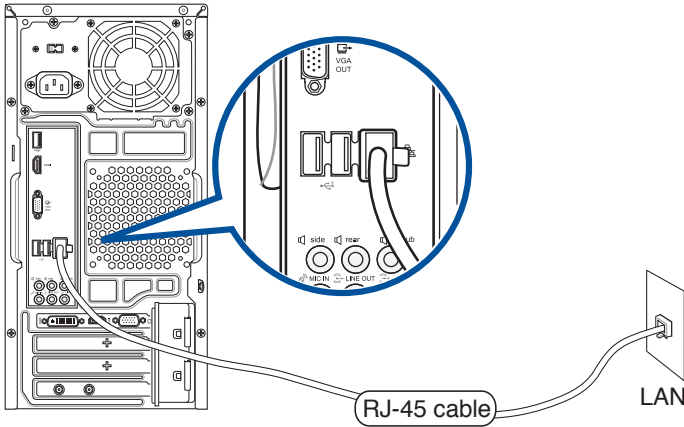

2. Accendete il PC.
3. Configurate le impostazioni necessarie per la connessione ad Internet.



- Contattate il vostro Internet Service Provider (ISP) per maggiori informazioni, o il vostro amministratore di rete per assistenza, durante l'impostazione della vostra connessione a Internet.
- Per maggiori dettagli fate riferimento alla sezione *Configurazione della connessione ad Internet*, nella parte relativa a Windows® 7 e Windows® 8.1, che trovate al fondo di questo manuale.

## Connessione wireless (su modelli selezionati)

Connettete il vostro computer ad Internet mediante una connessione senza fili.



Per stabilire una connessione wireless è necessario connettersi ad un Access Point Wireless (AP).

### M31AD / M51AD / K30AD

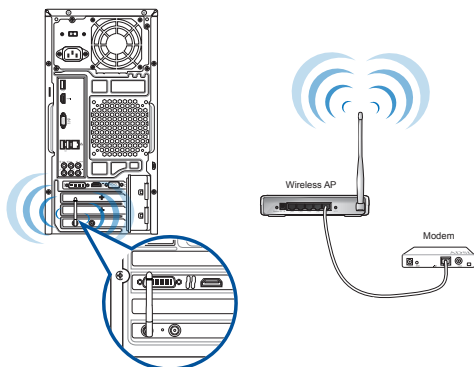

### M32AD

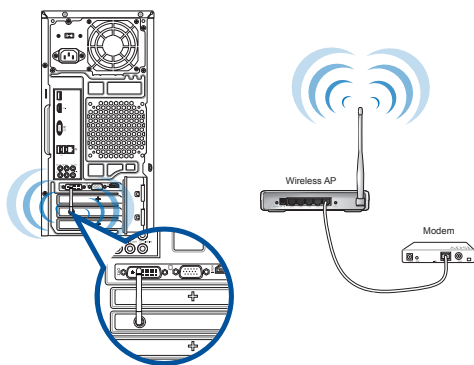

- Per aumentare la portata e la sensibilità del segnale radio wireless collegate le antenne esterne ai connettori per le antenne sulla scheda ASUS WLAN sul retro del vostro Desktop PC.
- Posizionate le antenne sulla parte alta dello chassis per garantirvi le migliori prestazioni wireless.
- Le antenne esterne sono opzionali.
- Per maggiori dettagli fate riferimento alla sezione *Configurazione della connessione ad Internet*, nella parte relativa a Windows® 7 e Windows® 8.1, che trovate al fondo di questo manuale.



# Capitolo 5

## Risoluzione dei problemi

### Risoluzione dei problemi

Questo capitolo presenta alcuni problemi comuni che potreste incontrare e le possibili soluzioni.

#### ? *Il mio computer non si accende e il LED di alimentazione non si illumina.*

- Controllate che i cavi del vostro computer siano collegati correttamente.
- Verificate che la presa a muro sia funzionante.
- Assicuratevi che l'interruttore della PSU (alimentatore) sia posizionato su ON. Fate riferimento alla sezione *Accensione del PC* del Capitolo 1.

#### ? *Il mio computer non risponde.*

- Per chiudere i programmi che non funzionano fate in uno dei seguenti modi
  1. Premete simultaneamente <Ctrl> + <Alt> + <Canc> sulla tastiera e poi cliccate su **Gestione attività**.
  2. A seconda del vostro sistema operativo eseguite le seguenti operazioni:
 

**Su Windows® 7:**

    - a) Selezionate la scheda **Applicazioni**.
    - b) Selezionate il programma che non risponde e poi cliccate su **Termina processo**.

**Su Windows® 8.1:**

Nel programma **Gestione attività**, nella scheda **Processi**, selezionate il programma che non risponde e poi cliccate su **Termina processo**.
- Se la tastiera non risponde premete e tenete premuto il pulsante di accensione/spengimento nella parte alta dello chassis fino a quando il computer non si spegne. Successivamente premete il pulsante di accensione/spengimento per accendere il computer.

#### ? *Non riesco a connettermi ad una rete senza fili tramite la scheda di rete WLAN ASUS (su modelli selezionati)?*

- Assicuratevi di aver inserito la corretta chiave di rete per la rete wireless alla quale volete connettervi.
- Collegate le antenne esterne (opzionali) ai relativi connettori presenti sulla scheda di rete ASUS WLAN e posizionate le antenne sulla parte alta dello chassis per garantirvi le migliori prestazioni wireless.

### ? *I tasti freccia o il tastierino numerico non funzionano.*

Assicuratevi che il tasto **Bloc Num** sia impostato su ON (il LED relativo sulla tastiera è acceso). Quando il tasto **Bloc Num** è impostato su ON i tasti del tastierino numerico sono usati solamente per l'inserimento di numeri. Impostate il **Bloc Num** su OFF se volete usare i tasti freccia del tastierino numerico.

### ? *Nessuna immagine visualizzata sul monitor.*

- Controllate che il monitor sia acceso.
- Controllate che il monitor sia collegato all'uscita video corretta del vostro computer.
- Se state usando una scheda video dedicata collegate il cavo del segnale alla porta VGA della scheda video dedicata.
- Controllate che nessuno dei pin del connettore del cavo che porta il segnale al monitor sia danneggiato o piegato. Se trovate pin danneggiati sostituite il cavo del segnale.
- Controllate che il monitor sia collegato correttamente ad una fonte di alimentazione.
- Fate riferimento alla documentazione fornita con il vostro monitor per maggiori informazioni sulla risoluzione dei problemi.

### ? *Quando usate monitor multipli solamente uno visualizza le immagini.*

- Assicuratevi che entrambi i monitor siano accesi.
- Per alcune schede grafiche solamente il monitor impostato come primario (porta VGA) ha il privilegio di visualizzare le informazioni della fase di POST. La visualizzazione su più monitor è operativa solo in ambiente Windows.
- Collegate i vostri monitor alle uscite della scheda video se una scheda video è installata nel vostro computer.
- Assicuratevi che le impostazioni relative agli schermi multipli siano corrette.

### ? *Il mio computer non riconosce il mio dispositivo di archiviazione USB.*

- La prima volta che collegate un dispositivo di archiviazione USB al computer Windows installerà automaticamente un driver per il suo utilizzo. Aspettate qualche secondo e andate nella finestra **Computer** per verificare che il dispositivo di archiviazione sia stato riconosciuto.
- Collegate il dispositivo di archiviazione USB ad un altro computer per verificare che non sia rotto o malfunzionante.

## ? **Voglio ripristinare o annullare i cambiamenti alle impostazioni del mio computer senza toccare i miei file personali e i miei dati.**

### **Su Windows® 7:**

Potete usare l'opzione di Ripristino di Windows® 8 **Refresh everything without affecting your files (Reinializza il PC conservando i tuoi file)** per ripristinare o annullare le modifiche al sistema operativo del vostro computer senza toccare i vostri dati personali come documenti o foto. Per maggiori dettagli fate riferimento alla sezione *Ripristino del sistema* di questo manuale.

### **Su Windows® 8.1:**

Potete usare l'opzione di Ripristino di Windows® 8.1 **Refresh everything without affecting your files (Reinializza il PC conservando i tuoi file)** per ripristinare o annullare le modifiche al sistema operativo del vostro computer senza toccare i vostri dati personali come documenti o foto. Per usare questa opzione, dalla Charm Bar, cliccate su **Settings (Impostazioni) > PC Settings (Impostazioni PC) > Update and recovery (Aggiorna e ripristina) > Recovery (Ripristino)**, selezionate **Refresh everything without affecting your files (Reinializza il PC conservando i tuoi file)** e poi cliccate su **Get Started (Operazioni preliminari)**.

## ? **L'immagine su una TV ad alta definizione (HD) è distorta.**

- Questo problema è dovuto alla differenza di risoluzione tra il vostro monitor e la vostra TV ad alta definizione. Modificate le impostazioni della risoluzione per renderle compatibili con la vostra TV HD. Per modificare la risoluzione:

### **Su Windows® 7:**

1. Procedete in uno dei seguenti modi per accedere alle impostazioni di **Screen Resolution (Risoluzione dello schermo)**:
  - Cliccate su  > **Control Panel (Pannello di controllo) > Appearance and Personalization (Aspetto e personalizzazione) > Display (Schermo) > Change display settings (Modifica risoluzione dello schermo)**.
  - Cliccate con il tasto destro su un qualsiasi punto del Desktop. Quando apparirà il menu pop-up cliccate su **Screen Resolution (Risoluzione dello schermo)**.
2. Modificate la risoluzione. Fate riferimento alla documentazione fornita con la vostra TV ad alta definizione.
3. Cliccate su **Apply (Applica)** o **OK**. Poi cliccate su **Keep Changes (Mantieni le modifiche)** nella finestra di dialogo.

### **Su Windows® 8.1:**

Procedete in uno dei seguenti modi per accedere alle impostazioni di **Screen Resolution (Risoluzione dello schermo)**:

#### Dalla schermata di Start:

- a) Lanciate la schermata Tutte le app e aggiungete il **Control Panel (Pannello di controllo)** alla schermata di Start.







Per maggiori dettagli fate riferimento al paragrafo *Aggiunta di programmi alla schermata di Start* in *Nozioni di base sulle applicazioni Windows®*.

- b) Dal Pannello di controllo selezionate **Adjust screen resolution (Modifica risoluzione dello schermo)** sotto **Appearance and Personalization (Aspetto e personalizzazione)**.

*Dalla modalità Desktop:*

- a) Dalla schermata di Start cliccate su **Desktop** per avviare la modalità Desktop.
- b) Cliccate su un punto qualsiasi del Desktop con il tasto destro. Quando apparirà il menu pop-up cliccate su **Screen Resolution (Risoluzione dello schermo)**.

### ? **Gli altoparlanti non emettono suoni.**

- Assicuratevi di aver collegato gli altoparlanti all'uscita line out del pannello frontale o del pannello posteriore.
- Controllate che i vostri altoparlanti siano collegati ad una fonte di alimentazione e che siano accesi.
- Regolate il volume dei vostri altoparlanti.
- Assicuratevi l'audio del sistema non sia stato disattivato (Silenzioso).
  - Nel caso in cui sia stata selezionata la modalità **Silenzioso** verrà visualizzata l'icona . Per attivare i suoni di sistema cliccate su  nell'area di notifica di Windows® e poi cliccate su .
  - Nel caso in cui il Silenzioso non sia attivato cliccate su  e muovete il cursore per regolare il volume.
- Collegate i vostri altoparlanti ad un altro computer per verificare che funzionino correttamente.

### ? **Il lettore DVD non legge alcun disco.**

- Controllate che il disco sia posizionato con l'etichetta rivolta verso l'alto.
- Controllate che il disco sia correttamente centrato nel vassoio specialmente per i dischi che non hanno forma o dimensione standard.
- Verificate che il disco non sia rigato o danneggiato.

### ? **Il pulsante di espulsione dell'unità ottica non risponde.**

1. In Windows® 7 cliccate su  > **Computer**.  
Su Windows® 8.1 posizionate il puntatore sull'angolo inferiore sinistro del Desktop di Windows quindi cliccate con il tasto destro sull'anteprima della schermata di Start. Dal menu pop-up selezionate **File Explorer (Esplora file)** per aprire la schermata **Computer**.
2. Cliccate con il tasto destro su  DVD RW Drive, e poi cliccate su **Eject (Rimuovi)** tra le voci del menu.

## Alimentazione

Problema	Possibile causa	Azione
Assenza di alimentazione (l'indicatore di alimentazione è spento)	Voltaggio non corretto	<ul style="list-style-type: none"> <li>• Impostate il voltaggio del computer sui valori previsti dall'area in cui vi trovate.</li> <li>• Regolate le impostazioni del voltaggio. Assicuratevi che il cavo di alimentazione sia scollegato dalla presa di corrente.</li> </ul>
	Computer spento.	Premete il pulsante di accensione/ spegnimento sul pannello anteriore e assicuratevi che il computer sia acceso.
	Il cavo di alimentazione non è collegato correttamente.	<ul style="list-style-type: none"> <li>• Assicuratevi che il cavo di alimentazione sia collegato correttamente.</li> <li>• Usate un altro cavo di alimentazione compatibile.</li> </ul>
	Problemi all'alimentatore PSU (Power Supply Unit)	Contattate il supporto tecnico ASUS per istruzioni su come installare un nuovo alimentatore nel vostro computer.



## Visualizzazione

Problema	Possibile causa	Azione
Nessuna immagine sullo schermo dopo aver acceso il computer (schermo nero)	Il cavo del segnale non è collegato alla corretta porta VGA del computer	<ul style="list-style-type: none"> <li>• Collegate il cavo del segnale alla corretta porta VGA (integrata sulla scheda madre o dedicata).</li> <li>• Se state usando una scheda video dedicata collegate il cavo del segnale alla porta VGA della scheda video dedicata.</li> </ul>
	Problemi al cavo del segnale	Provate a collegare un altro monitor.

## LAN

Problema	Possibile causa	Azione
Impossibile connettersi a Internet	Il cavo LAN non è collegato	Collegate il cavo LAN al vostro computer.
	Problemi al cavo LAN	Assicuratevi che il LED LAN sia acceso. Se non è acceso provate con un altro cavo LAN. Se ancora non funziona contattate il centro assistenza ASUS.
	Il vostro computer non è collegato correttamente ad un router o ad un hub	Assicuratevi che il vostro computer sia collegato correttamente ad un router o ad un hub.
	Impostazioni di rete	Contattate il vostro Internet Service Provider (ISP) per maggiori informazioni sulle corrette impostazioni per la vostra rete locale (LAN).
	Problemi causati dal software anti-virus	Chiudete il software anti-virus.
	Problemi ai driver	Reinstallate i driver della scheda LAN.

## Audio

Problema	Possibile causa	Azione
Nessun audio proveniente dagli altoparlanti	Gli altoparlanti o le cuffie sono collegati alla porta sbagliata	<ul style="list-style-type: none"> <li>Fate riferimento al vostro manuale utente per individuare la porta corretta.</li> <li>Scollegate e ricollegate gli altoparlanti dal vostro computer.</li> </ul>
	Gli altoparlanti o le cuffie non funzionano	Provate con altri altoparlanti o altre cuffie.
	Le porte di uscita audio anteriori e posteriori non funzionano	Provate sia le porte anteriori sia le porte posteriori. Se una porta non funziona controllate che sia impostata sull'audio multicanale.
	Problemi ai driver	Reinstallate i driver della scheda audio.

## Sistema

Problema	Possibile causa	Azione
Il sistema è troppo lento	Troppi programmi in esecuzione	Chiudete alcuni dei programmi aperti.
	Attacco di virus	<ul style="list-style-type: none"> <li>Usate un software anti-virus per rilevare i virus e rimuovere l'infezione.</li> <li>Reinstallate il sistema operativo.</li> </ul>
Spesso il sistema si blocca o non risponde	Problema all'hard disk	<ul style="list-style-type: none"> <li>Inviare l'hard disk danneggiato al centro assistenza ASUS per la riparazione.</li> <li>Sostituitelo con un nuovo hard disk.</li> </ul>
	Problemi alla memoria RAM (Random Access Memory)	<ul style="list-style-type: none"> <li>Sostituiteli con moduli di memoria compatibili.</li> <li>Rimuovete eventuali moduli di memoria aggiuntivi che avete installato e riprovate.</li> <li>Contattate il centro assistenza ASUS per ricevere assistenza.</li> </ul>
	La ventilazione del computer non è sufficiente	Assicuratevi che il computer sia posizionato in un'area con un adeguato flusso dell'aria.
	Avete installato software incompatibile	Reinstallate il sistema operativo e il software compatibile.

## CPU

Problema	Possibile causa	Azione
Troppo rumore subito dopo aver acceso il computer	Il computer è in fase di avvio	È normale. Quando si accende il computer la ventola gira alla massima velocità. La velocità della ventola diminuisce dopo aver avviato il sistema operativo.
	Le impostazioni del BIOS sono state modificate	Ripristinate le impostazioni predefinite del BIOS.
	Versione del BIOS obsoleta	Aggiornate all'ultima versione del BIOS. Visitate il sito del supporto ASUS all'indirizzo: <a href="http://support.asus.com">http://support.asus.com</a> per ottenere la versione più recente.
Il computer è troppo rumoroso durante il normale utilizzo	La ventola di raffreddamento della CPU è stata sostituita	Assicuratevi di utilizzare una ventola di raffreddamento compatibile o raccomandata da ASUS.
	La ventilazione del computer non è sufficiente	Assicuratevi che il computer sia posizionato in un'area con un adeguato flusso dell'aria.
	La temperatura del sistema è troppo elevata	<ul style="list-style-type: none"> <li>• Aggiornate il BIOS.</li> <li>• Se siete in grado di reinstallare la scheda madre fate pulizia nello spazio tra la scheda madre e lo chassis.</li> <li>• Contattate il centro assistenza ASUS per ricevere assistenza.</li> </ul>



Se il problema persiste contattate il centro assistenza ASUS e fate riferimento al certificato di garanzia del vostro Desktop PC. Per informazioni sui centri assistenza autorizzati ASUS visitate il sito di supporto al seguente indirizzo: <http://support.asus.com>.



# **ASUS Desktop PC**

## **Windows® 7 / Windows® 8.1**

### **Manuale utente**

I8623

Prima edizione

Agosto 2013

Copyright © ASUSTeK Computer Inc.

Tutti i diritti riservati



# Capitolo 1

## Nozioni di base su Windows® 7

### Procedura di inizializzazione

Quando avviate il computer per la prima volta apparirà una serie di schermate che vi guideranno nella configurazione delle impostazioni di base del sistema operativo Windows® 7.

#### Per avviare il dispositivo per la prima volta:

1. Accendete il PC. Attendete alcuni minuti sino alla comparsa della schermata **Configurazione di Windows**.
2. Dall'elenco a discesa selezionate la lingua di sistema e poi cliccate su **Next (Avanti)**.
3. Dall'elenco a discesa selezionate **Paese, Ora e valuta** e il **Layout di tastiera**. Cliccate su **Avanti**.
4. Inserite un nome univoco nei campi **Nome utente** e **Nome computer** e poi cliccate su **Avanti**.
5. Inserite le informazioni necessarie per impostare la password e poi cliccate su **Avanti**. Potete cliccare semplicemente su **Avanti** per saltare questo passaggio.



---

Se volete impostare una password per il vostro utente in un secondo momento fate riferimento alla sezione *Creare un nuovo utente e una password* di questo capitolo.

---

6. Leggete attentamente le Condizioni di licenza. Selezionate **Accetto le condizioni di licenza** e cliccate su **Avanti**.
7. Selezionate **Usa impostazioni consigliate** o **Installa solo aggiornamenti importanti** per definire le impostazioni di sicurezza per il vostro computer. Per saltare questo passaggio selezionate **Richiedi in seguito**.
8. Controllate le impostazioni di data e ora. Cliccate su **Next (Avanti)**. Il sistema carica le nuove impostazioni e si riavvia automaticamente. Potete ora cominciare ad usare il computer.

## Informazioni sul Desktop di Windows® 7



Cliccate sul pulsante di Start  > **Guida e supporto tecnico** per ottenere maggiori informazioni su Windows® 7.

### Usare il menu di Start

Il menu di Start fornisce accesso a programmi, utility e ad altri strumenti utili presenti nel vostro computer. Vi fornisce, inoltre, maggiori informazioni su Windows® 7 grazie alla funzione **Guida e supporto tecnico**.

### Avviare collegamenti dal menu di Start

**Per lanciare un collegamento dal menu di Start:**

1. Dalla barra delle applicazioni di Windows® cliccate sul pulsante di Start .
2. Nel menu di Start selezionate il collegamento che volete lanciare.



Potete aggiungere programmi che volete vengano visualizzati in maniera costante nel menu di Start. Per maggiori dettagli fate riferimento alla sezione *Aggiungere programmi al menu di Start o alla barra delle applicazioni* di questo capitolo.

### Informazioni sulla Guida introduttiva

La **Guida introduttiva** del menu di Start, progettata per aiutarvi a familiarizzare con Windows® 7, contiene informazioni su alcune operazioni comuni come la personalizzazione di Windows®, l'aggiunta di un nuovo utente e il trasferimento di file.

**Per usare la Guida introduttiva:**

1. Dalla barra delle applicazioni di Windows® cliccate sul pulsante di Start  per lanciare il menu di Start.
2. Selezionate **Guida introduttiva**. Apparirà un elenco con le operazioni disponibili.
3. Selezionate l'operazione che volete eseguire.

### Introduzione alla barra delle applicazioni

La barra delle applicazioni vi permette di lanciare e gestire programmi installati sul vostro computer.

### Avviare un programma dalla barra delle applicazioni

**Per lanciare un programma dalla barra delle applicazioni:**

- Dalla barra delle applicazioni cliccate sull'icona che volete lanciare. Cliccate nuovamente sull'icona per nascondere il programma.



Potete aggiungere programmi che volete vengano visualizzati in maniera costante sulla barra delle applicazioni. Per maggiori dettagli fate riferimento alla sezione *Aggiungere programmi al menu di Start o alla barra delle applicazioni* di questo capitolo.

## Aggiungere oggetti alla Jump List

Cliccando con il tasto destro su un'icona presente nella barra delle applicazioni aprirete la Jump List. Questa funzione vi fornisce un accesso rapido agli oggetti relativi al programma. Potete aggiungere oggetti alla Jump List come siti web preferiti, drive o cartelle visualizzate di frequente o file multimediali che riproducete spesso.

### Per aggiungere oggetti alla Jump List:

1. Sulla barra delle applicazioni fate click con il tasto destro su un'icona.
2. All'interno della Jump List fate click con il tasto destro sull'oggetto che volete aggiungere e selezionate **Aggiungi all'elenco**.

## Rimuovere oggetti dalla Jump List

### Per rimuovere oggetti dalla Jump List:

1. Sulla barra delle applicazioni fate click con il tasto destro su un'icona.
2. All'interno della Jump List fate click con il tasto destro sull'oggetto che volete rimuovere e selezionate **Rimuovi da questo elenco**.

## Aggiungere programmi al menu di Start o alla barra delle applicazioni

### Per aggiungere programmi al menu di Start o alla barra delle applicazioni:

1. Dalla barra delle applicazioni di Windows® cliccate sul pulsante di Start  per lanciare il menu di Start.
2. Fate click con il tasto destro sull'oggetto che volete aggiungere al menu di Start o alla barra delle applicazioni.
3. Selezionate **Aggiungi alla barra delle applicazioni** o **Aggiungi al menu di Start**.





---

Potete anche fare doppio click sull'icona di un programma in esecuzione, nella barra delle applicazioni, e poi selezionare **Aggiungi questo programma alla barra delle applicazioni**.

---

## Rimozione di collegamenti dal menu di Start

### Per rimuovere il collegamento ad un programma dal menu di Start:

1. Dalla barra delle applicazioni di Windows® cliccate sul pulsante di Start  per lanciare il menu di Start.
2. Nel menu di Start fate click con il tasto destro sul collegamento che volete rimuovere e selezionate **Rimuovi da questo elenco**.

## Rimozione di collegamenti dalla barra delle applicazioni



### Per rimuovere il collegamento ad un programma dalla barra delle applicazioni:

1. Nella barra delle applicazioni fate click con il tasto destro sul collegamento che volete rimuovere e selezionate **Rimuovi questo programma dalla barra delle applicazioni**.



## Introduzione all'area di notifica di Windows®

Come impostazione standard l'area di notifica visualizza queste tre icone:

	<p><b>Centro operativo</b></p> <p>Cliccate su quest'icona per visualizzare le notifiche e i messaggi di avviso del Centro operativo.</p>
	<p><b>Rete</b></p> <p>Quest'icona visualizza lo stato e la qualità del segnale della vostra connessione di rete cablata o senza fili.</p>
	<p><b>Volume</b></p> <p>Cliccate su quest'icona per regolare il volume.</p>

## Conoscere il contenuto di una notifica di avviso

**Per conoscere il contenuto di una notifica di avviso:**

- Cliccate sull'icona di notifica , e poi cliccate sul messaggio che vi appare.



Per maggior dettagli fate riferimento alla sezione *Usare il Centro operativo di Windows® 7* di questo capitolo.

## Personalizzare icone e notifiche

Potete scegliere di abilitare o nascondere icone e notifiche che vengono visualizzate nell'area di notifica.

**Per personalizzare icone e notifiche:**

1. Nell'area di notifica cliccate sulla freccia rivolta verso l'alto .
2. Cliccate su **Personalizza...**
3. Nell'elenco che vi viene presentato potete configurare il comportamento che desiderate per ciascun oggetto.

## Gestione di file e cartelle

### Usare Esplora risorse

Esplora risorse vi permette di visualizzare, gestire e organizzare file e cartelle.

### Avviare Esplora risorse

**Per lanciare Esplora risorse:**

1. Dalla barra delle applicazioni di Windows® cliccate sul pulsante di Start  per lanciare il menu di Start.
2. Cliccate sull'icona **Computer** per lanciare Esplora risorse.

## Esplorare file e cartelle

### Per esplorare file e cartelle:

1. Lanciate Esplora risorse.
2. Dal pannello di Esplora risorse selezionate la cartella che volete visualizzare.
3. Aiutatevi con la colonna di sinistra per visualizzare il contenuto di drive e cartelle.

## Personalizzare la visualizzazione di file e cartelle

### Per personalizzare la visualizzazione di file e cartelle:

1. Lanciate Esplora risorse.
2. Dal pannello di navigazione selezionate la cartella che volete personalizzare.
3. Cliccate sulla finestra in alto a destra, sulla freccia rivolta verso il basso (**Altre opzioni**), vicino al pulsante **Modifica visualizzazione** .
4. Usate il cursore per selezionare la modalità di visualizzazione che desiderate.



---

Potete anche cliccare con il tasto destro su un punto qualsiasi, selezionare **Visualizza** e scegliere le opzioni disponibili.

---

## Disporre i file

### Per disporre i vostri file:

1. Lanciate Esplora risorse.
2. Cliccate sulla freccia rivolta verso il basso di fianco alla voce **Disponi per**.
3. Selezionate il vostro metodo di disposizione preferito.

## Ordinare i file

### Per ordinare i vostri file:

1. Lanciate Esplora risorse.
2. Cliccate con il tasto destro su un punto qualsiasi.
3. Nel menu che appare selezionate **Ordina per** e poi selezionate la modalità con la quale volete ordinare i vostri file.

## Raggruppare i file

### Per raggruppare i vostri file:

1. Lanciate Esplora risorse.
2. Cliccate con il tasto destro su un punto qualsiasi.
3. Nel menu che appare selezionate **Raggruppa per** e poi selezionate la modalità con la quale volete raggruppare i vostri file.

## Creare una nuova cartella

### Per creare una nuova cartella:

1. Lanciate Esplora risorse.
2. Dalla barra degli strumenti selezionate **Nuova cartella**.
3. Inserite il nome per la nuova cartella.



---

Potete anche cliccare con il tasto destro su un punto qualsiasi e selezionare **Nuovo > Cartella**.

---

## Backup dei vostri file

### Impostare un backup

#### Per impostare un backup:

1. Cliccate su  > **Tutti i programmi > Manutenzione > Backup e ripristino**.
2. Cliccate su **Configura backup**. Cliccate su **Next (Avanti)**.
3. Selezionate il percorso per il backup. Cliccate su **Next (Avanti)**.
4. Selezionate un'opzione di backup tra **Selezione automatica (scelta consigliata)** e **Selezione manuale**.



---

Se selezionate **Selezione automatica** Windows® non eseguirà il backup dei vostri programmi, delle partizioni formattate con il file system FAT, del cestino o dei file temporanei più grandi di 1GB.

---

5. Seguite le istruzioni sullo schermo per completare il processo.

## Ripristino del sistema

La funzione **Ripristino configurazione di sistema** crea un punto di ripristino e memorizza tutte le impostazioni di sistema valide in una certa data e ora. Vi permette di ripristinare o annullare le modifiche che avete fatto alle vostre impostazioni di sistema senza toccare minimamente i vostri dati personali.

### Per ripristinare il vostro sistema:

1. Chiudete tutte le applicazioni in esecuzione.
2. Cliccate su  > **Tutti i programmi > Accessori > Utilità di sistema > Ripristino configurazione di sistema**.
3. Seguite le istruzioni sullo schermo per completare il processo.

## Protezione del computer

### Usare il Centro operativo di Windows® 7

Il Centro operativo di Windows® 7 vi fornisce notifiche di avviso, informazioni di sicurezza, informazioni di manutenzione del sistema e l'opzione di individuare e risolvere automaticamente i problemi più comuni del computer.



Potete personalizzare le notifiche che vi vengono mostrate. Per maggiori dettagli fate riferimento alla sezione *Personalizzare icone e notifiche* di questo capitolo.

### Avviare il Centro operativo di Windows® 7

#### Per lanciare il Centro operativo di Windows® 7:

1. Cliccate sull'icona , e poi selezionate **Apri Centro operativo**.
2. Nella schermata del Centro operativo selezionate l'opzione che volete utilizzare.

### Usare Windows Update

Windows Update vi permette di controllare e installare gli ultimi aggiornamenti per migliorare la sicurezza e le prestazioni del vostro computer.

### Avviare Windows Update

#### Per lanciare Windows Update:

1. Dalla barra delle applicazioni di Windows® cliccate sul pulsante di Start  per lanciare il menu di Start.
2. Selezionate **Tutti i programmi > Windows Update**.
3. Nella schermata di Windows Update cliccate sull'opzione che volete utilizzare.

### Creare un nuovo utente e una password

Potete creare nuovi utenti e assegnare una password per le persone che useranno il vostro computer.

### Creare un nuovo utente

#### Per creare un nuovo utente:

1. Dalla barra delle applicazioni di Windows® cliccate su  > **Pannello di controllo > Account utente > Account utente**.
2. Selezionate **Gestisci un altro account**.
3. Selezionate **Crea un nuovo account**.
4. Inserite il nome per il nuovo utente.
5. Scegliete la tipologia dell'utente tra **Utente standard** e **Amministratore**.
6. Quando avete finito cliccate su **Crea account**.

## Impostare una password utente

### Per impostare una password utente:

1. Selezionate l'utente per il quale volete impostare una password.
2. Selezionate **Crea password**.
3. Digitate una password e confermatela. Inserite il suggerimento per la password.
4. Quando avete finito cliccate su **Crea password**.

## Attivazione del software anti-virus

L'anti-virus Trend Micro Internet Security è preinstallato sul vostro sistema. Si tratta di un programma di terze parti che ha il compito di proteggere il vostro computer dai virus. La licenza completa si acquista separatamente. Il periodo di prova dura 30 giorni a partire dalla data di attivazione.

### Per attivare Trend Micro Internet Security:

1. Lanciate l'applicazione Trend Micro Internet Security.
2. Leggete attentamente le Condizioni di licenza. Cliccate su **Agree & Activate**.
3. Inserite il vostro indirizzo e-mail e selezionate la vostra posizione. Cliccate su **Next (Avanti)**.
4. Cliccate su **Finish (Fine)** per completare l'attivazione.

## Accedere a Guida e supporto tecnico di Windows®

Guida e supporto tecnico di Windows® vi fornisce guide e risposte utili durante l'utilizzo della piattaforma Windows® 7.

Per lanciare Guida e supporto tecnico di Windows® cliccate su  > **Guida e supporto tecnico**.



---

Assicuratevi di disporre di una connessione ad Internet per accedere all'aiuto online di Windows®.

---

# Capitolo 2

## Nozioni di base su Windows® 8.1

### Procedura di inizializzazione

Quando avviate il computer per la prima volta apparirà una serie di schermate che vi guideranno nella configurazione delle impostazioni di base del sistema operativo Windows® 8.1.

#### Per avviare il Desktop PC per la prima volta:

1. Premete il pulsante di accensione/spegnimento del Desktop PC. Attendete alcuni minuti sino alla comparsa della schermata di configurazione.
2. Dalla schermata di configurazione selezionate la lingua da utilizzare sul vostro Desktop PC. Scegliete le impostazioni relative al vostro paese, lingua, tastiera, fuso orario e selezionate **Avanti**.
3. Leggete attentamente le Condizioni di licenza e poi selezionate **Accetta**.
4. Attenetevi alle istruzioni sullo schermo per configurare le seguenti opzioni di base:
  - Personalizza
  - Connetti
  - Impostazioni
  - Account
5. Dopo aver configurato le opzioni di base apparirà la video guida di Windows® 8.1. Guardate questo tutorial per conoscere le funzionalità di Windows® 8.1.

### Schermata di blocco di Windows® 8.1

Quando il Desktop PC accede al sistema operativo Windows® 8.1 potrebbe apparire la schermata di blocco. Per procedere toccate la schermata di blocco o premete un tasto qualsiasi sulla tastiera del vostro Desktop PC.

## Usare l'interfaccia utente Windows®

Windows® 8.1 è caratterizzato da un'interfaccia utente a riquadri (UI) che consente di organizzare le applicazioni e di accedervi con facilità. Inoltre include le seguenti funzionalità che potete usare mentre state lavorando con il vostro Desktop PC.

### Schermata di Start

La schermata di Start appare dopo aver effettuato l'accesso correttamente. Aiuta ad organizzare tutte le applicazioni che servono in un unico posto.

Potete premere il tasto Windows  per avviare la schermata di Start da qualsiasi applicazione.

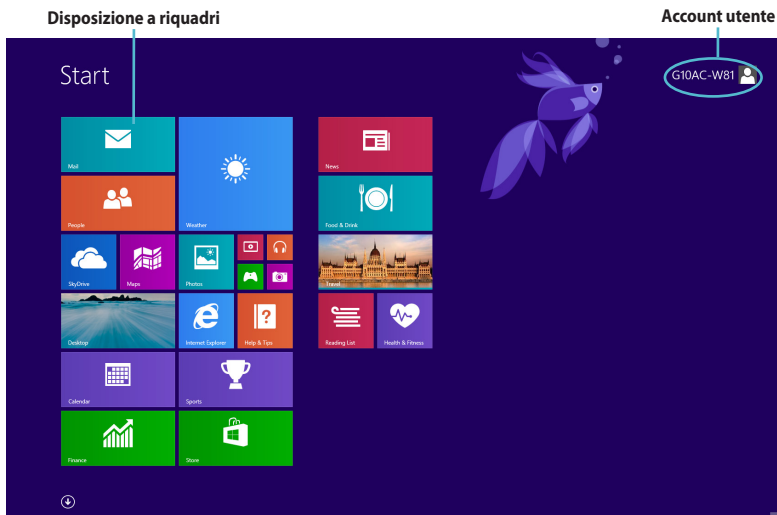

### Applicazioni Windows®

Queste applicazioni Windows sono aggiunte alla schermata Start e visualizzate in una disposizione a riquadri per un facile accesso.



Alcune applicazioni richiedono l'inserimento dell'account Microsoft per lavorare al pieno delle funzionalità.

## Hotspot

Gli Hotspot sullo schermo vi permettono di lanciare programmi ed accedere alle impostazioni del vostro Desktop PC. Le funzioni di questi hotspot possono essere attivate mediante il mouse.

### Hotspot su un'applicazione in esecuzione

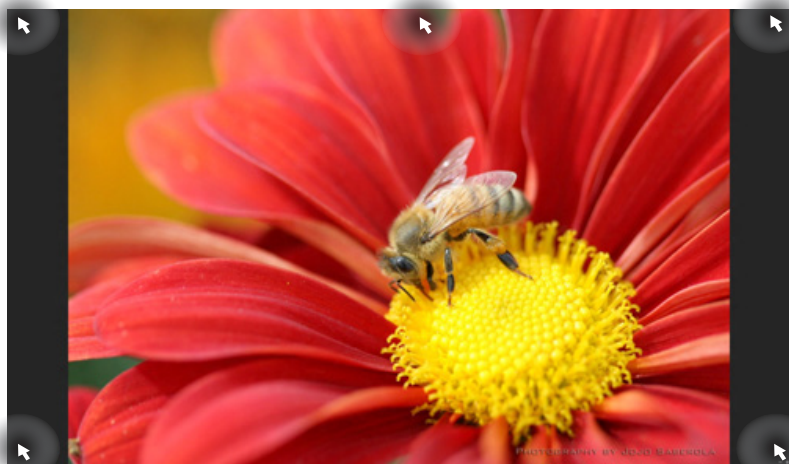

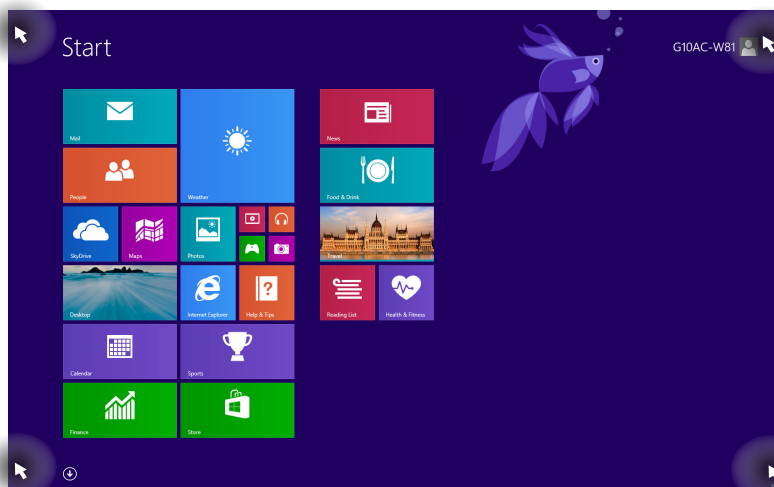

### Hotspot sulla schermata di Start



Consultate la pagina seguente per la descrizione delle funzioni degli Hotspot.



Hotspot	Azione
Angolo superiore sinistro	<p>Posizionatevi con il puntatore quindi cliccate sul riquadro dell'applicazione recente da riaprire.</p>
Angolo inferiore sinistro	<p>Spostate il cursore del mouse verso il basso per visualizzare tutte le applicazioni in esecuzione.</p> <p><b>Dalla schermata di un'applicazione in esecuzione:</b>            Posizionate il puntatore sull'angolo inferiore sinistro quindi selezionate  per tornare alla schermata di Start.</p> <p><b>NOTA:</b> In alternativa potete premere il tasto Windows  sulla tastiera per tornare alla schermata di Start.</p> <p><b>Dalla schermata di Start:</b>            Posizionate il puntatore sull'angolo inferiore sinistro quindi selezionate  per tornare all'applicazione.</p>
Lato superiore	<p>Spostate il puntatore sul lato superiore e aspettate che assuma la forma di una mano. Trascinate l'applicazione nella nuova posizione desiderata.</p> <p><b>NOTA:</b> Questa funzione hotspot funziona soltanto sulle applicazioni in esecuzione o quando volete utilizzare la funzione Snap. Per maggiori dettagli fate riferimento al paragrafo <i>Funzione Snap in Nozioni di base sulle applicazioni Windows®</i>.</p>
Angolo superiore o inferiore destro	<p>Posizionate il puntatore per lanciare la <b>Charm Bar</b>.</p>

## Nozioni di base sulle applicazioni Windows®

Per lanciare e personalizzare le vostre applicazioni utilizzate il mouse o la tastiera del vostro Desktop PC.

### Avviare le applicazioni

- Posizionate il puntatore sull'applicazione e poi cliccate una volta su di essa con il tasto sinistro per aprirla.
- Premete il tasto <Tab> due volte e poi usate i tasti direzionali per scorrere tra le applicazioni. Premete <Invio> per avviare l'applicazione desiderata.

### Personalizzare le applicazioni

Potete spostare, ridimensionare o rimuovere le applicazioni dal menu Start nel modo seguente.

- Per spostare un'applicazione toccatela e trascinatela in un'altra posizione.

### Ridimensionare le applicazioni

Fate click con il tasto destro sull'applicazione per accedere alle impostazioni e poi selezionate  e impostate la dimensione desiderata.

### Rimuovere le applicazioni

Per rimuovere un'applicazione dal menu Start cliccate con il tasto destro sull'applicazione per accedere alle impostazioni e poi cliccate su **Unpin from Start (Rimuovi da Start)**.

### Chiudere le applicazioni

- Muovete il puntatore sulla parte superiore dell'applicazione che avete lanciato e aspettate che assuma la forma di una mano.
- Trascinate l'applicazione sul lato inferiore dello schermo per chiuderla.
- Dalla schermata delle applicazioni in esecuzione premete <Alt> + <F4>.

## Accesso alla schermata App

Dalla schermata App è possibile configurare le impostazioni di un'applicazione oppure aggiungere un'applicazione alla schermata di Start o alla barra delle applicazioni del Desktop.

## Avvio della schermata App

- Nella schermata di Start cliccate su .
- Dalla schermata di Start, sulla tastiera, premete il tasto <Tab> e poi <Invio>.

## Aggiunta di programmi alla schermata di Start

1. Lanciate la schermata App.
2. Dalla schermata App fate click con il tasto destro su un'applicazione per visualizzarne la barra delle impostazioni.
3. Dalla barra delle impostazioni cliccate su **Pin to Start (Aggiungi a Start)**.

## Charm Bar

La Charm Bar è una barra di strumenti che può essere attivata sul lato destro del vostro schermo. Consiste in diversi strumenti che permettono di condividere le applicazioni e che garantiscono un rapido accesso alle impostazioni per la personalizzazione del vostro Desktop PC.

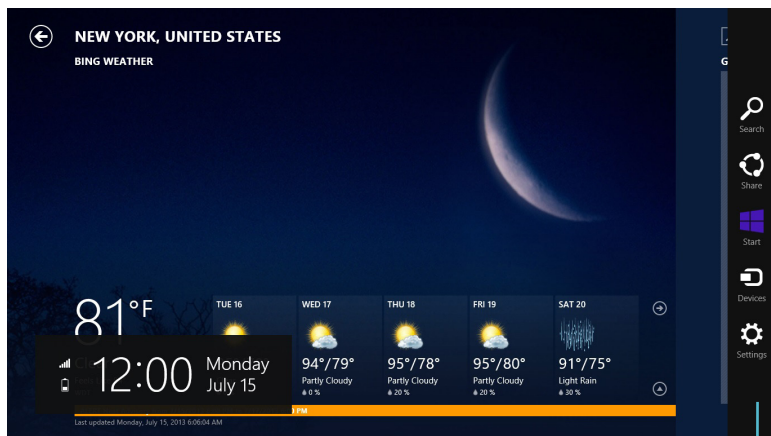

Charm Bar

### Avvio della Charm Bar



Quando attivata, la Charm Bar, appare inizialmente come un insieme di icone bianche. L'immagine qui sopra mostra l'aspetto della Charm Bar quando viene attivata.

Per attivare la Charm Bar utilizzate il mouse o la tastiera del vostro Desktop PC.

- Posizionate il puntatore sull'angolo superiore destro o inferiore destro dello schermo.
- Premete  + <C>.

## All'interno della Charm Bar

---



### Search (Ricerca)

Questo strumento vi permette di cercare file, applicazioni o programmi all'interno del vostro Desktop PC.

---



### Share (Condividi)

Questo strumento vi permette di condividere applicazioni tramite siti di social network o e-mail.

---



### Start

Questo strumento vi riporta alla pagina iniziale di Start. Dalla pagina di Start potete anche usarlo per richiamare un'applicazione avviata di recente.

---



### Devices (Dispositivi)

Questo strumento vi permette di accedere e condividere file con i dispositivi collegati al vostro Desktop PC come monitor esterni o stampanti.

---



### Settings (Impostazioni)

Questo strumento vi permette di accedere alle impostazioni del vostro Desktop PC.

---

## Funzione Snap

La funzione Snap consente di visualizzare sullo schermo due applicazioni in esecuzione, una affiancata all'altra, permettendovi di lavorare o passare tra le due applicazioni.



Assicuratevi che la risoluzione del vostro Desktop PC sia 1366x768 o superiore prima di iniziare ad usare la funzione Snap.

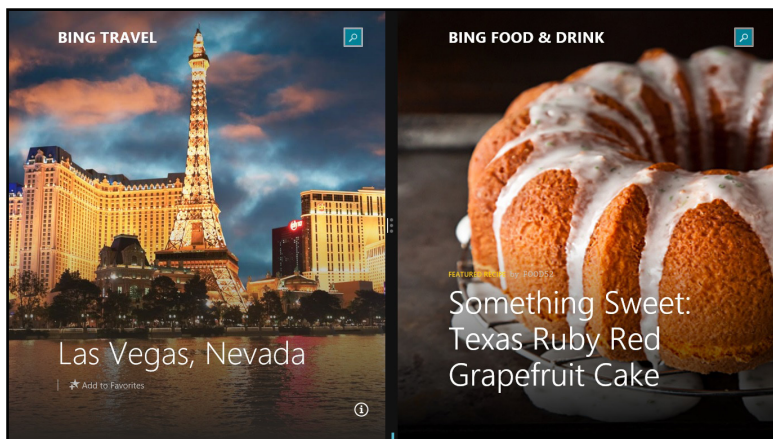

Barra di Snap

## Utilizzo di Snap

### Per attivare la modalità Snap:

1. Per attivare e utilizzare la funzione Snap utilizzate il mouse o la tastiera del vostro Desktop PC.

#### *Usando il mouse*















- a) Nella schermata di Start cliccate su di un'applicazione per lanciarla.
- b) Posizionate il puntatore sull'angolo superiore destro o inferiore destro dello schermo.
- c) Quando il puntatore assume la forma di una mano trascinate l'applicazione sul lato destro o sinistro del display.



#### *Usando la tastiera*

- Lanciate un'applicazione e poi premete  + < . > + tasto direzionale destro o sinistro per posizionare la prima applicazione nella parte destra o sinistra dello schermo.

## Altri tasti di scelta rapida

Tramite la tastiera è inoltre possibile usare le seguenti combinazioni di tasti che vi aiuteranno a lanciare applicazioni e a navigare in Windows® 8.1.

	Per passare dal menu Start all'ultima applicazione in esecuzione e viceversa.
 + <D>	Mostra e nasconde il Desktop.
 + <E>	Nella modalità Desktop apre la finestra <b>Computer</b> .
 + <F>	Apre il programma di ricerca rapida dei <b>File</b> .
 + <H>	Apre il pannello di <b>Share (Condivisione)</b> .
 + <I>	Apre il pannello delle <b>Settings (Impostazioni)</b> .
 + <K>	Apre il pannello <b>Dispositivi</b> .
 + <L>	Attiva la schermata di blocco.
 + <M>	Riduce a icona tutte le finestre.
 + <P>	Apre il pannello <b>Second screen (Secondo schermo)</b> .
 + <Q>	Apre l'accesso alla ricerca per eseguire ricerche nelle App.
 + <R>	Apre la finestra di dialogo <b>Run (Esegui)</b> .
 + <U>	Apre il <b>Ease of Access Center (Centro Accessibilità)</b> .
 + <W>	Apre il pannello di ricerca delle <b>Settings (Impostazioni)</b> .
 + <X>	Aprire il menu dei collegamenti rapidi

 + <+>	Avvia la lente d'ingrandimento per ingrandire l'immagine sullo schermo.
 + <->	Rimpicciolisce l'immagine sullo schermo.
 + <Invio>	Apri le impostazioni dell'assistente vocale.

## Spegnimento del Desktop PC

### Per spegnere il Desktop PC:

Per spegnere il vostro Desktop PC eseguite una delle seguenti operazioni:

- Dalla Charm Bar cliccate su **Settings (Impostazioni)** > **Power (Alimentazione)** > **Shut down (Arresta il sistema)** per spegnere normalmente il PC.
- Dalla schermata di blocco cliccate su **Power (Alimentazione)** > **Shut down (Arresta il sistema)**.
- Nel caso in cui il vostro Desktop PC non dia risposta alle vostre istruzioni premete e tenete premuto il pulsante di accensione/spegnimento per circa quattro (4) secondi fino a quando il Desktop PC non si spegne.

## Attivazione della modalità di Sospensione

Per attivare la modalità di Sospensione premere una volta il pulsante di accensione/spegnimento.



## Entrare nelle impostazioni del BIOS

Nel BIOS (Basic Input and Output System) sono salvate le impostazioni hardware del sistema necessarie per l'avvio del vostro Desktop PC.

Le impostazioni standard del BIOS si applicano alla grande maggioranza dei casi per garantire prestazioni ottimali. Non modificate le impostazioni del BIOS ad eccezione delle seguenti circostanze:

- Durante l'avvio del sistema, sullo schermo, appare un messaggio di errore che richiede di modificare le impostazioni del BIOS.
- Avete installato una nuova componente di sistema che richiede ulteriori impostazioni o un aggiornamento del BIOS.



---

Usare impostazioni inappropriate del BIOS potrebbe causare instabilità di sistema o impossibilità di avvio. Raccomandiamo vivamente di modificare le impostazioni del BIOS solamente con l'assistenza di personale qualificato.

---

## Accesso rapido al BIOS

L'avvio di Windows® 8.1 è molto rapido pertanto, per accedere al BIOS, è necessario procedere in uno dei seguenti modi:

- Premete il pulsante di accensione/spengimento per almeno quattro (4) secondi per spegnere il PC, premete di nuovo il pulsante per riaccendere il PC, premete <Canc> durante la fase di POST.
- Quando il Desktop PC è spento scollegate il cavo di alimentazione dal connettore di alimentazione del Desktop PC. Collegate nuovamente il cavo di alimentazione e premete il pulsante di accensione/spengimento per accendere il Desktop PC. Premete <Canc> durante la fase di POST.



---

Il POST (Power-On Self Test) consiste in una serie di test di diagnostica, controllata da un software, che viene eseguita automaticamente durante l'accensione o il riavvio del Desktop PC.

---

# Capitolo 3

## Altre funzioni di Windows® 7 / Windows® 8.1

### Rimozione di un dispositivo di archiviazione USB

#### Windows® 7

Per rimuovere un dispositivo di archiviazione USB in Windows® 7:

1. Cliccate su  nell'area di notifica di Windows® e poi cliccate su **Eject USB2.0 FlashDisk (Espelli disco USB 2.0)** o **Eject USB3.0 FlashDisk (Espelli disco USB 3.0)** a seconda del disco USB che state utilizzando.

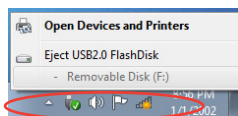

2. Quando comparirà il messaggio **Safe to Remove Hardware (È ora possibile rimuovere l'hardware)** rimuovete il dispositivo di archiviazione USB dal vostro computer.



#### Windows® 8.1

Per rimuovere un dispositivo di archiviazione USB in Windows® 8.1:

1. Dalla schermata di Start cliccate su **Desktop** per avviare la modalità Desktop.
2. Cliccate su  nell'area di notifica e poi cliccate su **Eject (Espelli) [Nome del drive USB]**.
3. Quando comparirà il messaggio **Safe to Remove Hardware (È ora possibile rimuovere l'hardware)** rimuovete il dispositivo di archiviazione USB dal vostro computer.



NON scollegate un dispositivo di archiviazione USB mentre un trasferimento dati è in corso. Potrebbero verificarsi perdite di dati o danni al dispositivo USB.

## Configurare le impostazioni di risoluzione dello schermo

### Windows® 7

Per configurare le impostazioni di risoluzione dello schermo di Windows® 7:

1. Procedete in uno dei seguenti modi per accedere alle impostazioni di **Screen Resolution (Risoluzione dello schermo)**:
  - Cliccate su  > **Control Panel (Pannello di controllo)** > **Appearance and Personalization (Aspetto e personalizzazione)** > **Display (Schermo)** > **Change display settings (Modifica risoluzione dello schermo)**.
  - Cliccate con il tasto destro su un qualsiasi punto del Desktop. Quando apparirà il menu pop-up cliccate su **Screen Resolution (Risoluzione dello schermo)**.
2. Selezionate la modalità desiderata dalla lista **Multiple displays (Più schermi)**.
  - **Duplica questi schermi**: Su entrambi gli schermi verranno visualizzati gli stessi elementi.
  - **Estendi questi schermi**: Lo schermo è ora esteso su due monitor ed è possibile trascinare e spostare gli elementi da uno all'altro. Questa opzione aumenta lo spazio sul vostro Desktop.
  - **Mostra Desktop solo per 1/2**: Selezionate questa opzione per visualizzare il Desktop solo sul monitor 1 o sul monitor 2.
  - **Rimuovi questo schermo**: Selezionate questa opzione per rimuovere lo schermo selezionato.
3. Cliccate su **Apply (Applica)** o **OK**. Poi cliccate su **Keep Changes (Mantieni le modifiche)** nella finestra di dialogo.

### Windows® 8.1

Per configurare le impostazioni di risoluzione dello schermo di Windows® 8.1:

1. Procedete in uno dei seguenti modi per accedere alle impostazioni di **Screen Resolution (Risoluzione dello schermo)**:

*Dalla schermata di Start:*

- a) Lanciate la schermata App e aggiungete il **Control Panel (Pannello di controllo)** alla schermata di Start.



Per aggiungere altre app alla schermata di Start fate riferimento al paragrafo *Aggiunta di programmi alla schermata di Start in Nozioni di base sulle applicazioni Windows® del Capitolo 2: Utilizzo di Windows® 8.1.*

- b) Dal Pannello di controllo selezionate **Adjust screen resolution (Modifica risoluzione dello schermo)** sotto **Appearance and Personalization (Aspetto e personalizzazione)**.

*Dalla modalità Desktop*

- a) Dalla schermata di Start cliccate su **Desktop** per avviare la modalità Desktop.
- b) Cliccate su un punto qualsiasi del Desktop con il tasto destro. Quando apparirà il menu pop-up cliccate su **Screen Resolution (Risoluzione dello schermo)**.

2. Selezionate la modalità desiderata dalla lista **Multiple displays (Più schermi)**.
  - **Duplica questi schermi:** Su entrambi gli schermi verranno visualizzati gli stessi elementi.
    - **Estendi questi schermi:** Lo schermo è ora esteso su due monitor ed è possibile trascinare e spostare gli elementi da uno all'altro. Questa opzione aumenta lo spazio sul vostro Desktop.
    - **Mostra Desktop solo per 1/2:** Selezionate questa opzione per visualizzare il Desktop solo sul monitor 1 o sul monitor 2.
3. Cliccate su **Apply (Applica)** o **OK**. Poi cliccate su **Keep Changes (Mantieni le modifiche)** nella finestra di dialogo.

## Configurazione della connessione ad Internet

### Connessione a reti cablate

#### Windows® 7

#### Configurazione di una connessione di rete PPPoE con indirizzo IP dinamico

#### Per configurare una connessione di rete con IP dinamico/PPPoE:

1. Cliccate su **Start > Control Panel (Pannello di controllo) > Network and Sharing Center (Centro connessioni di rete e condivisione)**.
2. Dalla schermata **Open Network and Sharing Center (Apri Centro connessioni di rete e condivisione)** cliccate su **Change Adapter Settings (Modifica impostazioni scheda)**.
3. Cliccate con il tasto destro su **Connessione alla rete locale (LAN)** e poi selezionate **Properties (Proprietà)**.

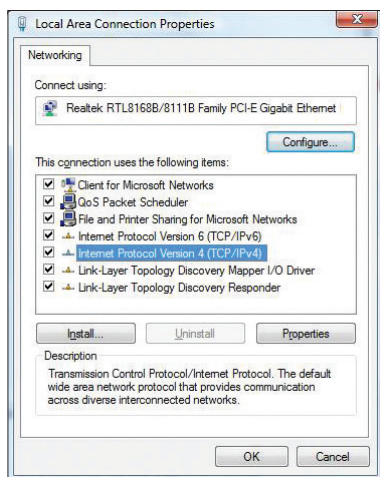

4. Selezionate **Internet Protocol Version 4 (TCP/IPv4) (Protocollo Internet versione 4 (TCP/IPv4))** e poi cliccate su **Properties (Proprietà)**.
5. Selezionate **Obtain an IP address automatically (Ottieni automaticamente un indirizzo IP)** se volete che l'indirizzo IP vi sia assegnato in maniera automatica. Altrimenti selezionate **Use the following IP address (Utilizza il seguente indirizzo IP)** e inserite i valori di **IP address (Indirizzo IP)** e **Subnet mask**.
6. Selezionate **Obtain DNS server address automatically (Ottieni indirizzo server DNS automaticamente)** se volete che il server DNS venga gestito in automatico. Altrimenti selezionate **Use the following DNS server addresses (Utilizza i seguenti indirizzi server DNS)** e inserite gli indirizzi di **Preferred DNS server (Server DNS preferito)** e **Alternate DNS server (Server DNS alternativo)**.
7. Quando avete finito selezionate **OK**.

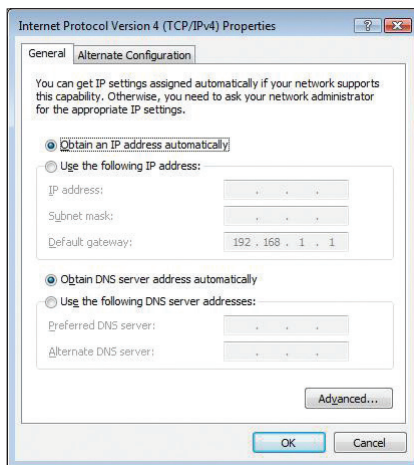

Procedete con il passo successivo se state usando una connessione PPPoE.

8. Tornate alla finestra **Network and Sharing Center (Centro connessioni di rete e condivisione)** e selezionate **Set up a new connection or network (Configura nuova connessione o rete)**.

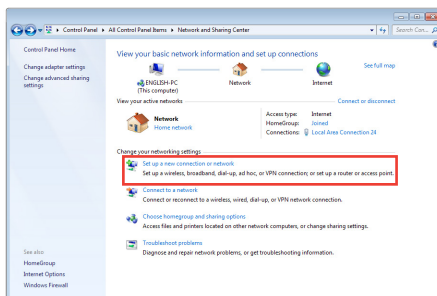

9. Selezionate **Connect to the Internet (Connessione a Internet)** e poi **Next (Avanti)**.

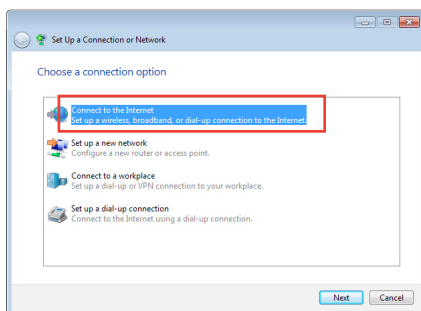

10. Selezionate **Broadband (PPPoE) (A banda larga (PPPoE))** e cliccate su **Next (Avanti)**.

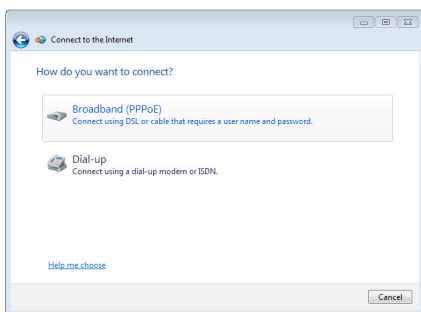

11. Inserite User name (Nome utente), Password e Connection name (Nome della connessione). Cliccate su **Connect (Connetti)**.
12. Selezionate **Close (Chiudi)** per terminare la configurazione.
13. Cliccate sull'icona di rete nella barra delle applicazioni e cliccate sulla connessione che avete appena creato.
14. Inserite User name (Nome utente) e Password. Cliccate su **Connect (Connetti)** per connettervi a Internet.

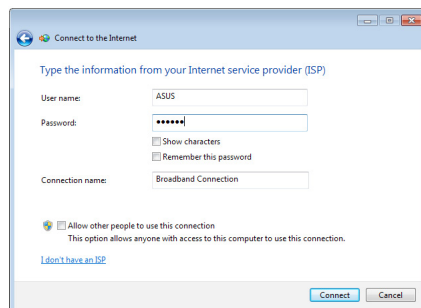

## Configurazione di una connessione di rete con indirizzo IP statico

Per configurare una connessione di rete con indirizzo IP statico:

1. Ripetete i passaggi 1-4 del paragrafo precedente.
2. Selezionate **Use the following IP address (Utilizza il seguente indirizzo IP)**.
3. Inserite i valori di Indirizzo IP, Subnet mask e Gateway predefinito suggeriti dal vostro ISP (Internet Service Provider).
4. Se necessario potete anche specificare l'indirizzo del server DNS preferito e del server DNS alternativo.
5. Quando avete finito selezionate **OK**.

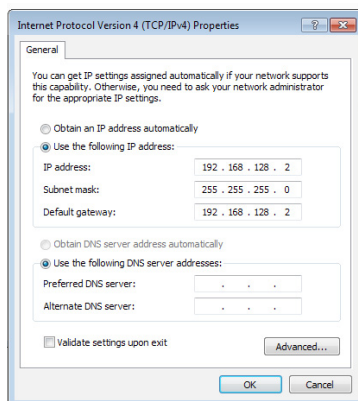



## Windows® 8.1

### Configurazione di una connessione di rete PPPoE con indirizzo IP dinamico

Per configurare una connessione di rete con IP dinamico/PPPoE:

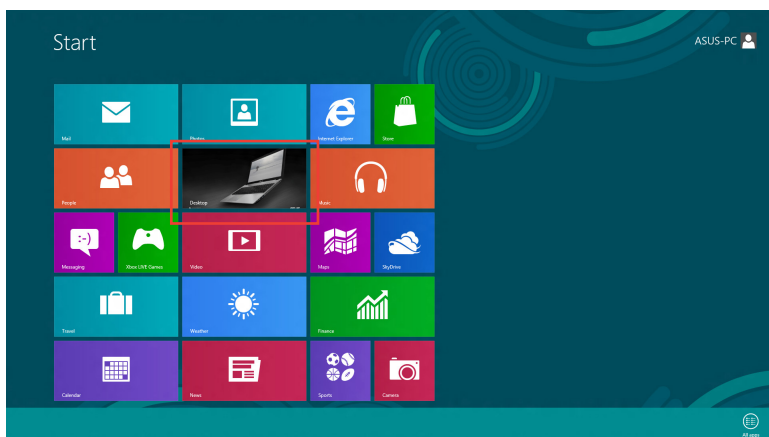
1. Dalla schermata di Start cliccate su **Desktop** per avviare la modalità Desktop.



2. Sulla barra delle applicazioni di Windows® cliccate con il tasto destro sull'icona di rete  e poi selezionate **Open Network and Sharing Center (Apri Centro connessioni di rete e condivisione)**.
3. Dalla schermata **Open Network and Sharing Center (Apri Centro connessioni di rete e condivisione)** cliccate su **Change Adapter Settings (Modifica impostazioni scheda)**.
4. Cliccate con il tasto destro su **Connessione alla rete locale (LAN)** e poi selezionate **Properties (Proprietà)**.
5. Selezionate **Internet Protocol Version 4 (TCP/IPv4) (Protocollo Internet versione 4 (TCP/IPv4))** e poi cliccate su **Properties (Proprietà)**.

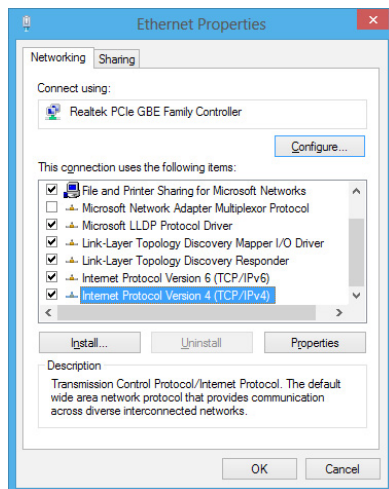

6. Selezionate **Obtain an IP address automatically (Ottieni automaticamente un indirizzo IP)** e cliccate su **OK**.

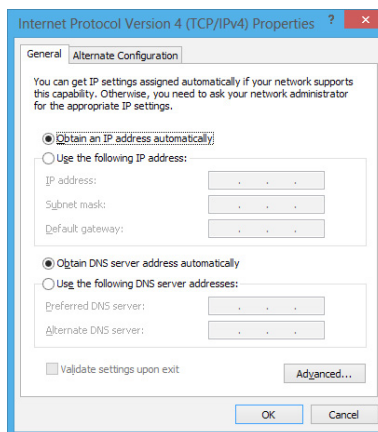

Procedete con il passo successivo se state usando una connessione PPPoE.



7. Tornate alla finestra **Network and Sharing Center (Centro connessioni di rete e condivisione)** e selezionate **Set up a new connection or network (Configura nuova connessione o rete)**.

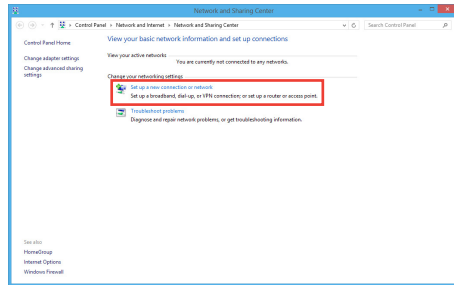

8. Selezionate **Connect to the Internet (Connessione a Internet)** e poi **Next (Avanti)**.

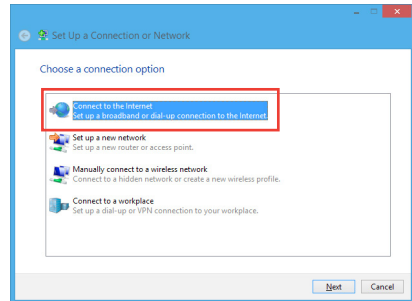

9. Selezionate **Broadband (PPPoE) (A banda larga (PPPoE))** e cliccate su **Next (Avanti)**.

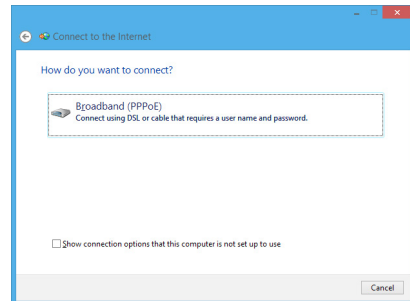

10. Inserite User name (Nome utente), Password e Connection name (Nome della connessione). Cliccate su **Connect (Connetti)**.
11. Selezionate **Close (Chiudi)** per terminare la configurazione.
12. Cliccate sull'icona di rete nella barra delle applicazioni e cliccate sulla connessione che avete appena creato.
13. Inserite User name (Nome utente) e Password. Cliccate su **Connect (Connetti)** per connettervi a Internet.

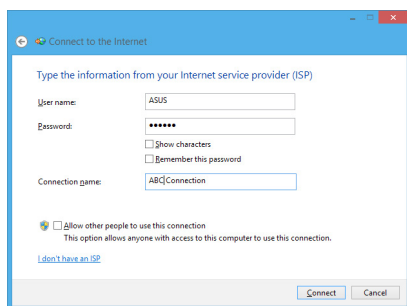

## Configurazione di una connessione di rete con indirizzo IP statico

Per configurare una connessione di rete con indirizzo IP statico:

1. Ripetete i passaggi 1-4 del paragrafo precedente.
2. Selezionate **Use the following IP address (Utilizza il seguente indirizzo IP)**.
3. Inserite i valori di Indirizzo IP, Subnet mask e Gateway predefinito suggeriti dal vostro ISP (Internet Service Provider).
4. Se necessario potete anche specificare l'indirizzo del server DNS preferito e del server DNS alternativo.
5. Quando avete finito selezionate **OK**.

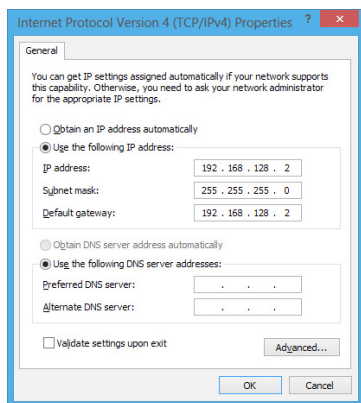



## Connessione a reti senza fili

### Connessione ad una rete Wi-Fi

#### Windows® 7

##### Per connettervi ad una rete Wi-Fi:

1. Cliccate sull'icona di rete  nell'area di notifica per visualizzare le connessioni wireless disponibili.
2. Selezionate una rete wireless alla quale volete connettervi e cliccate su **Connect (Connetti)**.
3. Potrebbe essere richiesto l'inserimento di una chiave di sicurezza per connettersi ad una rete wireless protetta. Dopo averla inserita cliccate su **OK**.
4. Aspettate qualche secondo per permettere al computer di stabilire la connessione correttamente.
5. La connessione wireless è stata stabilita correttamente. A connessione avvenuta sarà visualizzato lo stato della connessione e l'icona di rete visualizzata sarà la seguente  per confermare la connessione.

#### Windows® 8.1

##### Per connettervi ad una rete Wi-Fi:

1. Aprite la **Charm Bar** in uno dei seguenti modi dalla schermata di Start o da qualsiasi altra modalità nella quale state operando:
  - a) Posizionate il puntatore sull'angolo superiore destro o inferiore destro dello schermo.
  - b) Sulla tastiera premete  + <<C>.

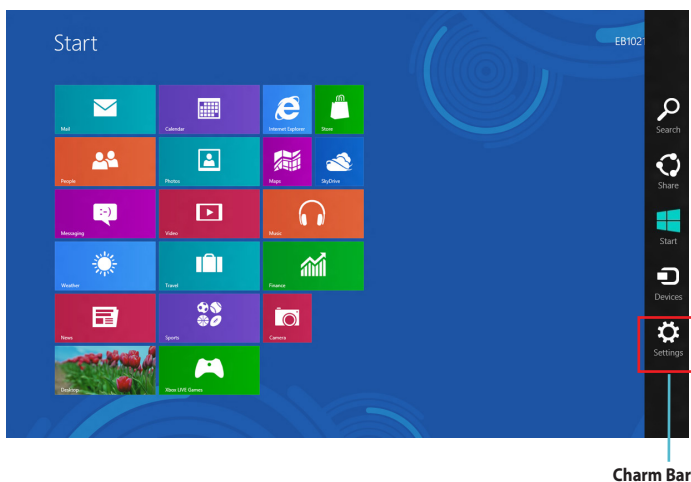

2. Dalla Charm Bar selezionate **Settings (Impostazioni)** e cliccate sull'icona di rete  Available.
3. Selezionate dalla lista la rete alla quale volete connettervi.
4. Cliccate su **Connect (Connetti)**.

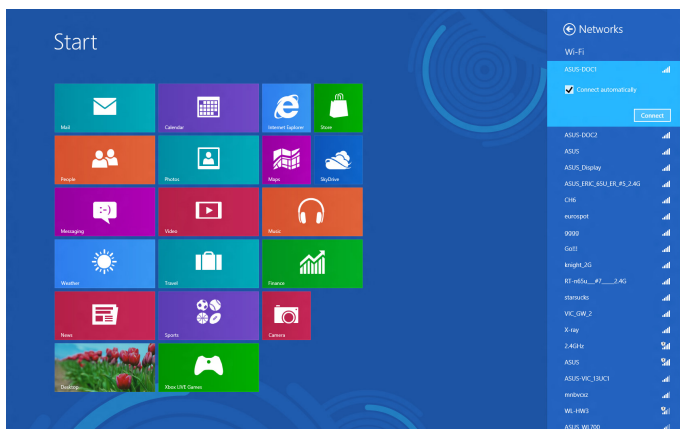

## Ripristino del vostro sistema

### Windows® 7

#### Usare la partizione di ripristino

La partizione di ripristino permette di riportare il software del PC allo stato originario. Prima di usare la partizione di ripristino copiate i vostri dati (ad esempio il file PST di Outlook) su un dispositivo di archiviazione USB o su un disco di rete e salvate le impostazioni personalizzate (ad esempio le impostazioni di rete).

#### Informazioni sulla partizione di ripristino

La partizione di ripristino è uno spazio sul disco rigido utilizzato per ripristinare il sistema operativo originario, i driver e i programmi installati sul PC da parte del produttore.



NON eliminate la partizione di ripristino ovvero la partizione che è indicata con il nome Disk 0. La partizione di recovery è stata creata dal produttore e non può essere ripristinata una volta cancellata. Nel caso incontriate problemi durante la fase di ripristino portate il vostro PC ad un centro assistenza autorizzato ASUS.

#### Usare la partizione di ripristino:

1. Premete <F9> durante l'avvio del PC.
2. Selezionate la voce **Windows Setup [EMS Enabled]** e premete <Invio>.
3. Nella schermata **Recover system to a partition** cliccate **Next (Avanti)**.
4. Seguite le istruzioni sullo schermo per completare il processo di ripristino.



Visitate il sito web ASUS: [www.asus.com](http://www.asus.com) per ottenere driver e utility aggiornate.

#### Usare il DVD di ripristino (su modelli selezionati)



Scollegate tutti gli hard disk esterni prima di procedere con il ripristino del sistema del vostro Desktop PC in modo da evitare di ripristinare Windows su una partizione errata. Potreste perdere i vostri dati se non selezionate la partizione giusta.

#### Per usare il DVD di ripristino:

1. Inserite il DVD di ripristino nell'unità ottica. Il vostro Desktop PC deve essere acceso.
2. Riavviate il Desktop PC e premete <F8> durante l'avvio, selezionate il drive ottico come dispositivo di boot (potrebbe essere indicato come "CD/DVD") e premete <Invio> per avviare il sistema dal DVD di ripristino.
3. Selezionate **OK** per far partire il ripristino dell'immagine di sistema predefinita.

4. Selezionate **OK** per confermare il ripristino del sistema.



Il ripristino sovrascriverà i dati presenti nel vostro hard disk. Assicuratevi di aver fatto un backup dei vostri dati prima di procedere con il ripristino del sistema.

5. Seguite le istruzioni sullo schermo per completare il processo di ripristino.



Durante il processo di ripristino **NON** rimuovete il disco di ripristino, a meno che non vi sia indicato di farlo, altrimenti la vostra partizione risulterà inutilizzabile.



Visitate il sito web ASUS: **www.asus.com** per ottenere driver e utility aggiornate.

## Windows® 8.1

### Reset del PC

Usate **Reset your PC (Reimposta il PC)** per ripristinare il vostro PC alle impostazioni predefinite di fabbrica.



Fate un backup dei vostri dati prima di procedere con questa operazione.

#### Per resettare il vostro PC:

1. Premete <F9> durante l'avvio del PC.
2. Dalla schermata che apparirà selezionate **Troubleshoot (Risoluzione dei problemi)**.
3. Selezionate **Reset your PC (Reimposta il PC)**.
4. Cliccate su **Next (Avanti)**.
5. Selezionate **Only the drive where the Windows is installed (Solo l'unità dove è installato Windows)**.
6. Selezionate **Just remove my files (Rimuovi solo i miei file personali)**.
7. Cliccate su **Reset**.



- La procedura di Recovery, accessibile tramite <F9>, non è valida se volete installare un sistema operativo precedente a Windows® 8.1. Per maggiori dettagli su come eseguire il ripristino all'interno di Windows® 8.1 fate riferimento alla sezione *Rimuovi tutto e reinstalla Windows*. Nel caso in cui andiate incontro ad errori inaspettati, e quindi il sistema fallisca l'avvio, usate il DVD di ripristino fornito in dotazione per reinstallare il vostro sistema operativo originario.
- Assicuratevi di aver effettuato un backup dei vostri dati prima di compiere questa procedura di **Recovery completo**. In questo modo eviterete di perdere dati o file importanti.



Scaricate la versione multi-lingua di questo opuscolo informativo dal sito di supporto ASUS al seguente indirizzo: **http://support.asus.com**

## Per ripristinare il PC tramite il DVD di ripristino:



- Fate un backup dei vostri dati prima di procedere con questa operazione.
- Scollegate tutti gli hard disk esterni prima di procedere con il ripristino del sistema del vostro Desktop PC in modo da evitare di ripristinare Windows su una partizione errata.

1. Premete <F8> durante l'avvio del PC.
2. Inserite il DVD di ripristino nell'unità ottica. Nella schermata EULA (Contratto di Licenza con l'utente finale) cliccate su **Accept (Accetto)**.
3. Selezionate **Reset your PC (Reimposta il PC)**.
4. Cliccate su **Next (Avanti)**.
5. Selezionate **Only the drive where the Windows is installed (Solo l'unità dove è installato Windows)**.
6. Selezionate **Just remove my files (Rimuovi solo i miei file personali)**.
7. Cliccate su **Reset**.

## Ripristino da un file immagine di sistema

Potete creare un'unità di ripristino USB e utilizzarla in seguito per ripristinare le impostazioni del PC.

### Creazione di un'unità di ripristino USB



Il dispositivo di archiviazione USB deve avere almeno 16 GB di spazio libero.



Durante il processo saranno cancellati, in modo permanente, tutti i file contenuti nel dispositivo di archiviazione USB. Assicuratevi di aver fatto una copia dei vostri dati prima di procedere.

## Per creare un'unità di ripristino USB:

1. Aprite il **Control Panel (Pannello di controllo)** dalla schermata App.



Per maggiori dettagli fate riferimento al paragrafo su *Avvio della schermata App in Nozioni di base sulle applicazioni Windows®*.

2. Nel **Control Panel (Pannello di controllo)** selezionate **System and Security (Sistema e sicurezza)** e poi **Find and fix problems (Trova e risolvi problemi)**.
3. Cliccate su **Recovery (Ripristino)** > **Create a recovery drive (Crea un'unità di ripristino)**.
4. Selezionate **Copy the recovery partition from the PC to the recovery drive (Copia la partizione di ripristino dal PC all'unità di ripristino)**.
5. Selezionate il dispositivo di archiviazione USB nel quale volete copiare i file di ripristino.
6. Cliccate su **Next (Avanti)**.

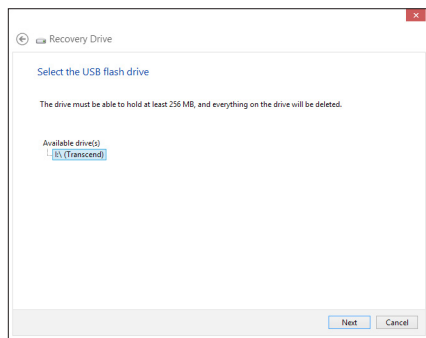
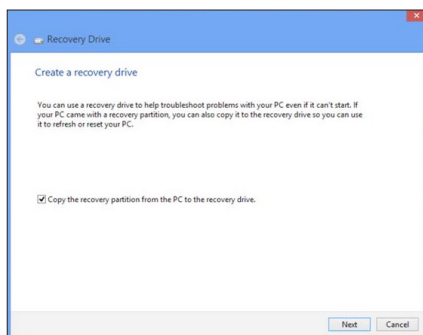

7. Cliccate su **Create (Crea)**. Aspettate il completamento del processo.
8. Quando il processo è terminato cliccate su **Finish (Fine)**.

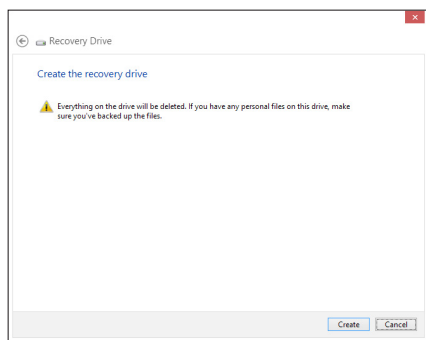



## Rimuovi tutto e reinstalla Windows

Il ripristino del PC alle impostazioni di fabbrica può essere fatto mediante l'opzione **Remove everything and reinstall Windows (Rimuovi tutto e reinstalla Windows)** nel menu Impostazioni PC. Per utilizzare questa opzione fate riferimento alle istruzioni qui di seguito.



Fate un backup dei vostri dati prima di procedere con questa operazione.



Per completare il processo sono necessari diversi minuti.

1. Avviate la **Charm Bar**.
2. Cliccate su **Settings (Impostazioni) > PC Settings (Impostazioni PC) > Update and recovery (Aggiorna e ripristina) > Recovery (Ripristino)**.
3. Cercate l'opzione **Remove everything and reinstall Windows (Rimuovi tutto e reinstalla Windows)**. Quando avete trovato l'opzione premete **Get started (Operazioni preliminari)**.

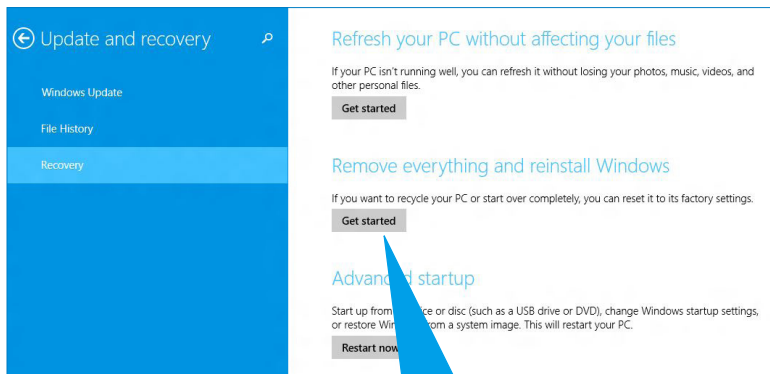

### Remove everything and reinstall Windows

If you want to recycle your PC or start over completely, you can reset it to its factory settings.

**Get started**

4. Seguite le istruzioni sullo schermo per completare il processo di reinstallazione e ripristino.

## Contatti ASUS

### ASUSTeK COMPUTER INC. (Asia e Pacifico)

Indirizzo	15 Li-Te Road, Peitou, Taipei, Taiwan 11259
Telefono	+886-2-2894-3447
Fax	+886-2-2890-7698
E-mail	info@asus.com.tw
Sito web	www.asus.com.tw

#### **Supporto Tecnico**

Telefono	+86-21-3842-9911
Fax di supporto	+86-21-5866-8722, est. 9101 #
Supporto online	<a href="http://support.asus.com/techserv/techserv.aspx">http://support.asus.com/techserv/techserv.aspx</a>

### ASUS COMPUTER INTERNATIONAL (America)

Indirizzo	800 Corporate Way, Fremont, CA 94539, USA
Telefono	+1-510-739-3777
Fax	+1-510-608-4555
Sito web	<a href="http://usa.asus.com">http://usa.asus.com</a>

#### **Supporto Tecnico**

Telefono	+1-812-282-2787
Fax di supporto	+1-812-284-0883
Supporto online	<a href="http://support.asus.com/techserv/techserv.aspx">http://support.asus.com/techserv/techserv.aspx</a>

### ASUSTeK ITALY S.r.l (Italia)

Indirizzo	Strada Statale Padana Superiore, 28 20063 Cernusco sul Naviglio (MI)
-----------	---

#### **Supporto Tecnico**

Telefono/Notebook/Eee	199 400 089*
Altri prodotti	199 400 059*
Sito web	<a href="http://www.asus.it">http://www.asus.it</a>
Supporto online	<a href="http://support.asus.com/techserv/techserv.aspx">http://support.asus.com/techserv/techserv.aspx</a>

\*\*Per le chiamate da rete fissa Telecom Italia il costo della chiamata è di 0,12 euro al minuto iva inclusa. La durata massima della telefonata non può essere superiore a 120 minuti. Per le chiamate da cellulare il costo varia in base all'operatore utilizzato.

