

All-in-One PC

Panduan Pengguna

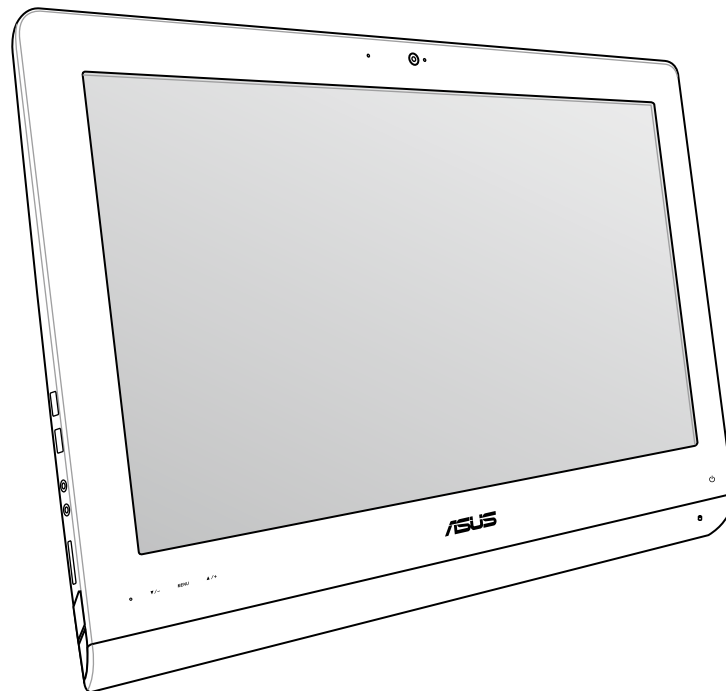

Seri ET22

ID8449

Juni 2013

Informasi Hak Cipta

Dilarang memperbanyak, mengirim, merekam, menyimpan sebagian atau keseluruhan panduan ini, termasuk produk dan perangkat lunak yang dijelaskan di dalamnya dalam sistem pengambilan, atau menerjemahkannya ke dalam bahasa apapun dalam bentuk dan cara apapun, tanpa izin tertulis ASUSTeK COMPUTER INC. ("ASUS"), kecuali dokumentasi yang disimpan oleh pembeli untuk tujuan pengarsipan.

PANDUAN INI DISEDIAKAN OLEH ASUS "SEBAGAIMANA ADANYA", TANPA JAMINAN APAPUN, BAIK SECARA TERSURAT MAUPUN TERSIRAT, TERMASUK NAMUN TIDAK TERBATAS PADA JAMINAN TERSIRAT ATAU KETENTUAN ATAS KELAYAKAN UNTUK DIPERDAGANGKAN MAUPUN KESESUAIAN UNTUK TUJUAN TERTENTU. DALAM KONDISI APAPUN, ASUS, DIREKTUR, STAF, KARYAWAN, ATAU AGENNYA TIDAK BERTANGGUNG JAWAB ATAS KERUSAKAN TIDAK LANGSUNG, KHUSUS, INSIDENTAL, ATAU KONSEKUENSIAL (TERMASUK KERUSAKAN AKIBAT KERUGIAN, KEGAGALAN BISNIS, ATAU KEHILANGAN MANFAAT ATAU DATA DAN LAIN-LAIN), MESKIPUN ASUS TELAH DIPERINGATKAN TENTANG KEMUNGKINAN ADANYA KERUSAKAN TERSEBUT AKIBAT DARI CACAT ATAU KESALAHAN PANDUAN ATAU PRODUK INI.

Nama produk dan nama perusahaan yang tercantum dalam panduan ini mungkin merupakan atau mungkin bukan merupakan merek dagang terdaftar maupun hak cipta dari masing-masing perusahaan, dan hanya digunakan sebagai keterangan atau penjelasan dan demi kepentingan pemiliknnya, tanpa bermaksud melakukan pelanggaran.

SPEKIFIKASI DAN INFORMASI YANG TERCANTUM DALAM PANDUAN INI HANYA SEBAGAI PETUNJUK DAN REFERENSI, DAN DAPAT BERUBAH SEWAKTU-WAKTU TANPA PEMBERITAHUAN SEBELUMNYA, DAN TIDAK DAPAT DIANGGAP SEBAGAI JAMINAN YANG DIBERIKAN ASUS. ASUS MENYATAKAN TIDAK BERKEWAJIBAN ATAU BERTANGGUNG JAWAB ATAS KESALAHAN ATAU KEKURANGAN APAPUN YANG TERDAPAT DALAM PANDUAN INI, TERMASUK PRODUK DAN PERANGKAT LUNAK YANG DIJELASKAN DI DALAMNYA.

Hak Cipta © 2013 ASUSTeK COMPUTER INC. Semua Hak Dilindungi Undang-Undang.

Batasan Kewajiban

Kondisi yang dapat terjadi karena kecacatan komponen atau kewajiban ASUS lainnya, Anda berhak meminta ganti rugi dari ASUS. Pada setiap kondisi tersebut, tanpa mengabaikan dasar hak Anda untuk mengklaim kerugian dari ASUS, maka tanggung jawab ASUS tidak lebih dari kerugian untuk cedera diri (termasuk kematian) dan kerugian terhadap properti pribadi berwujud maupun tidak berwujud; atau kerugian aktual dan langsung lainnya akibat dari kelalaian maupun kegagalan menjalankan kewajiban hukum berdasarkan Pernyataan Jaminan ini, hingga sebesar harga kontrak yang tercantum untuk setiap produk.

ASUS hanya akan bertanggung jawab atas maupun mengganti kerugian, kerusakan, atau klaim Anda atas dasar kontrak, wanprestasi, atau pelanggaran yang sesuai dengan Pernyataan Jaminan ini.

Pembatasan ini juga berlaku untuk penyedia beserta peritel ASUS. Ini adalah tanggung jawab bersama yang maksimum bagi ASUS, penyedia, dan peritelnya.

DALAM KONDISI APAPUN, ASUS TIDAK BERTANGGUNG JAWAB ATAS: (1) KLAIM PIHAK KETIGA TERHADAP ANDA ATAS KERUSAKAN; (2) KERUGIAN, ATAU KERUSAKAN, ARSIP MAUPUN DATA; ATAU (3) KERUSAKAN KHUSUS, INSIDENTAL, MAUPUN TIDAK LANGSUNG, ATAU ATAS KERUSAKAN YANG BERDAMPAK PADA KEUANGAN (TERMASUK HILANGNYA LABA ATAU TABUNGAN), MESKIPUN ASUS, PENYEDIANYA MAUPUN PERITEL ANDA TELAH DIBERITAHUKAN TENTANG KEMUNGKINAN TERSEBUT.

Layanan dan Dukungan

Kunjungi situs Web dalam berbagai bahasa di <http://www.asus.com>

Daftar Isi

Tentang panduan pengguna ini.....	5
Konvensi yang digunakan dalam panduan pengguna ini	6
Ikon.....	6
Tipografi.....	6
Informasi keselamatan	7
Memasang sistem	7
Perawatan selama penggunaan	7
Peringatan Tekanan Suara	8
TV Tuner (pada model tertentu).....	8
Adaptor	8
Peringatan Kipas DC.....	8
Isi kemasan	9
Bab 1: Konfigurasi Perangkat Keras	
Mengenal PC All-in-One	10
Tampilan depan	10
Tampilan belakang.....	12
Port I/O belakang	13
Tampilan samping.....	16
Bab 2: Menggunakan PC All-in-One	
Mengatur posisi PC All-in-One	18
Memasang di dinding.....	19
Mempersiapkan PC All-in-One	22
Menyambungkan mouse dan keyboard berkabel.....	22
Menyambungkan mouse dan keyboard nirkabel	22
Menyalakan PC All-in-One Anda.....	23
Gerak-isyarat tangan	24
Menggunakan Menu OSD (Tampilan di Layar).....	26
Petunjuk fungsi OSD	26
Pemilihan sinyal input.....	27
Mengkonfigurasi output audio melalui perangkat HDMI (hanya pada model tertentu)	27
Bab 3: Bekerja dengan Windows® 8	
Persyaratan sistem	29
Permulaan untuk pertama kali.....	30

Layar lock Windows® 8	30
Windows® UI.....	31
Layar Start	31
Aplikasi Windows®	32
Hotspot	32
Bekerja dengan aplikasi Windows®	35
Menjalankan aplikasi.....	35
Menyesuaikan aplikasi.....	35
Mengakses Semua Aplikasi.....	36
Charms bar (Panel universal).....	37
Menjalankan Charms bar (Panel universal).....	37
Fitur Snap	39
Cara pintas keyboard lainnya.....	40
Mematikan PC All-in-One.....	41
Bab 4: Menyambungkan ke Internet	
Sambungan Wi-Fi.....	42
Sambungan berkabel	44
Mengkonfigurasi sambungan jaringan IP/PPPoE dinamis.....	44
Mengkonfigurasi sambungan jaringan IP statis.....	47
Bab 5: Memulihkan sistem	
Membuka Konfigurasi BIOS.....	48
Memasuki BIOS dengan cepat.....	48
Mengatur ulang PC All-in-One	49
Memulihkan dari file profil sistem.....	50
Membuat drive pemulihan USB.....	50
Menghapus semua dan menginstal ulang Windows	51
Lampiran	
Informasi.....	52

Tentang panduan pengguna ini

Panduan ini memberikan informasi mengenai fitur perangkat keras dan perangkat lunak dari PC All-in-One Anda, yang disusun menurut urutan bab berikut ini:

Bab 1: Konfigurasi Perangkat Keras

Bab ini merinci komponen perangkat keras PC All-in-One Anda.

Bab 2: Menggunakan PC All-in-One

Bab ini menyediakan informasi kepada Anda mengenai cara menggunakan PC All-in-One.

Bab 3: Bekerja dengan Windows® 8

Bab ini menyediakan ringkasan mengenai cara menggunakan Windows® 8 pada PC All-in-One Anda.

Bab 4: Menyambungkan ke Internet

Bab ini menyediakan informasi mengenai cara menyambungkan PC All-in-One Anda ke jaringan kabel atau Wi-Fi.

Bab 5: Memulihkan sistem

Bab ini menyediakan opsi pemulihan untuk PC All-in-One Anda.

Lampiran

Bagian ini menyediakan pemberitahuan dan pernyataan keselamatan untuk PC All-in-One Anda.

Konvensi yang digunakan dalam panduan pengguna ini

Untuk menegaskan informasi penting pada panduan pengguna ini, pesan akan ditampilkan sebagai berikut:

PENTING! Pesan ini mengandung informasi vital yang harus diikuti untuk menyelesaikan tugas.

CATATAN: Pesan ini mengandung informasi tambahan dan tips yang dapat membantu Anda menyelesaikan tugas.

PERINGATAN! Pesan ini mengandung informasi penting yang harus diikuti untuk menjaga Anda tetap aman saat menjalankan tugas tertentu dan mencegah kerusakan data dan komponen PC All-in-One Anda.

Ikon

Ikon di bawah ini menunjukkan perangkat yang dapat Anda gunakan untuk menyelesaikan serangkaian tugas atau prosedur pada PC All-in-One Anda.



Gunakan panel sentuh.



Gunakan keyboard.

Tipografi

Cetak Tebal Menunjukkan menu atau item yang harus dipilih.

Cetak Miring Menunjukkan tombol yang harus ditekan pada keyboard.

Semua ilustrasi dan gambar layar dalam panduan ini hanya sebagai referensi. Spesifikasi produk yang sebenarnya dapat berbeda menurut kawasan. Untuk info lengkap terkini, kunjungi situs Web ASUS di www.asus.com.

Informasi keselamatan

PC All-in-One ET22 dirancang dan diuji untuk memenuhi standar keselamatan terbaru bagi peralatan teknologi informasi. Berikut adalah petunjuk keselamatan yang harus dibaca untuk menjaga keselamatan Anda.

Memasang sistem

- Baca dan ikuti semua petunjuk dalam dokumen ini sebelum Anda mengoperasikan sistem.
- Jangan gunakan produk ini di dekat air atau sumber panas, seperti radiator.
- Pasang sistem pada permukaan yang stabil.
- Celah pada chassis berfungsi sebagai ventilasi. Jangan halangi atau tutupi celah tersebut. Pastikan tersedia cukup ruang di sekeliling sistem untuk ventilasi. Jangan masukkan benda apapun ke dalam celah ventilasi.
- Gunakan produk ini di lingkungan bertemperatur antara 0°C hingga 40°C.
- Jika Anda menggunakan kabel ekstensi, pastikan nilai ampere perangkat secara keseluruhan yang dipasang ke kabel ekstensi tidak melebihi nilai ampere kabel.

Perawatan selama penggunaan

- Jangan injak kabel daya atau jangan biarkan benda apapun berada di atasnya.
- Jangan tumpahkan air atau cairan apapun ke sistem.
- Bila sistem dimatikan, listrik bertegangan rendah masih mengalir. Lepas selalu semua kabel daya, modem, dan jaringan dari stopkontak sebelum membersihkan sistem.
- Layar sentuh perlu dibersihkan secara berkala untuk mempertahankan sensitivitas terbaik terhadap sentuhan. Jaga layar agar tetap bersih dari benda asing atau tumpukan debu yang berlebihan. Untuk membersihkan layar:
 - Matikan sistem, lalu lepas kabel daya dari stopkontak.
 - Semprotkan sedikit cairan pembersih kaca pada kain yang diberikan, lalu seka permukaan layar secara perlahan.
 - Jangan semprotkan pembersih secara langsung ke layar.
 - Jangan gunakan cairan pembersih yang bersifat abrasif atau kain kasar untuk membersihkan layar.
- Jika Anda mengalami masalah teknis berikut pada produk, lepas kabel daya, kemudian hubungi teknisi ahli perbaikan atau peritel Anda.
 - Kabel atau konektor daya rusak.
 - Terdapat tumpahan cairan pada sistem.
 - Sistem tidak berfungsi dengan baik meskipun Anda telah mengikuti petunjuk pengoperasian.
 - Sistem jatuh atau rangka rusak.
 - Performa sistem berubah.

Peringatan Tekanan Suara

Tekanan suara yang berlebihan dari earphone atau headphone dapat mengakibatkan gangguan atau hilangnya fungsi pendengaran. Pengaturan kontrol volume suara dan ekualiser ke pengaturan selain posisi tengah dapat memperbesar tegangan output earphone/headphone dan tingkat tekanan suara.

TV Tuner (pada model tertentu)

Catatan untuk Penginstal Sistem CATV—Peringat ini diberikan agar penginstal sistem CATV memperhatikan Bab 820-93 pada Kode Listrik Nasional yang menyediakan panduan pengardean yang benar dan, khususnya, menyebutkan bahwa kabel Koaksial harus tersambung ke sistem pengardean bangunan sedekat mungkin ke titik entri kabel.

Adaptor

1. Informasi adaptor

Tegangan masuk: 100–240V AC

Frekuensi input: 50–60Hz

Nilai arus keluar: 120W (19V, 6,32A)





Nilai tegangan keluar: 19V DC

2. Stopkontak harus berada di dekat unit dan mudah dijangkau.

Peringatan Kipas DC

Perlu diketahui bahwa kipas DC adalah komponen bergerak yang mungkin berbahaya. Jauhkan tubuh Anda dari bilah kipas yang bergerak.

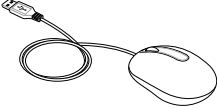
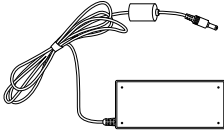
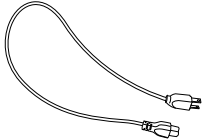
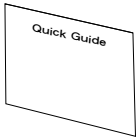
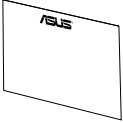
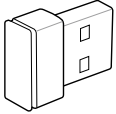
Isi kemasan

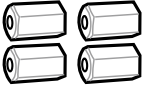
		
PC All-in-One Seri ET22		Keyboard (berkabel atau nirkabel, opsional)
		
Mouse (berkabel atau nirkabel, opsional)	Adaptor AC	Kabel daya
		
Panduan ringkas	Kartu jaminan	Dongle penerima USB KBM (opsional)
		<p>Catatan: Gambar keyboard, mouse, adaptor AC remote control, dan dongle penerima USB KBM hanya sebagai referensi. Spesifikasi produk yang sebenarnya dapat berbeda menurut kawasan.</p>
	Sekrup untuk pemasangan di dinding (opsional)	
Remote Control (opsional)	Konektor TV (opsional)	

Bab 1: Konfigurasi Perangkat Keras

Mengenal PC All-in-One

Tampilan depan

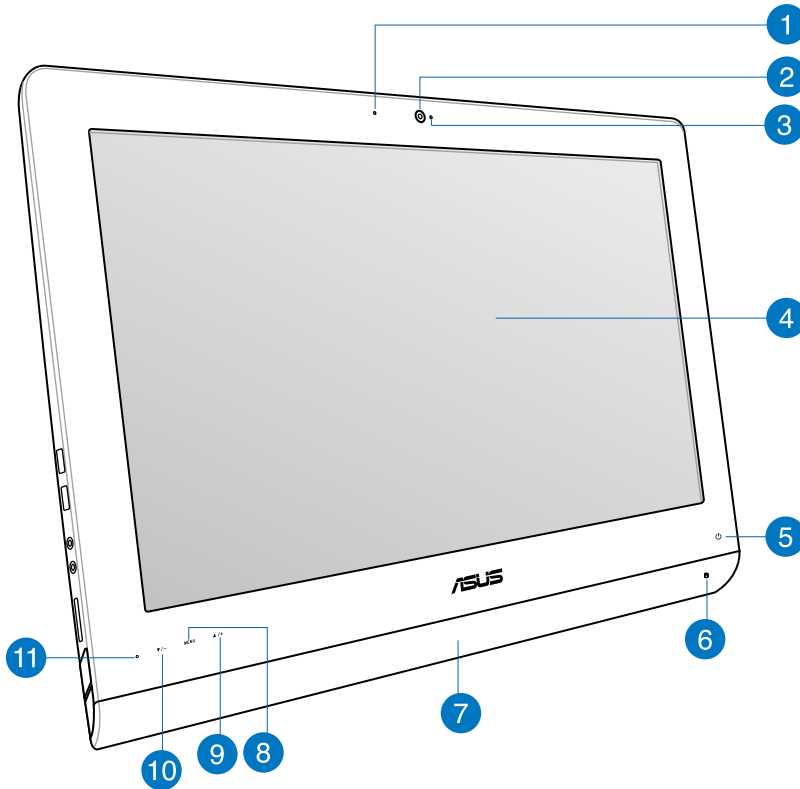

1 LED Webcam
Menunjukkan bahwa webcam internal diaktifkan.

2 Webcam
Webcam internal dengan mikrofon digital internal dapat digunakan untuk memulai obrolan video online.

- 3 Mikrofon Digital (Internal)**

Mikrofon digital internal dapat digunakan untuk konferensi video, narasi suara, perekaman audio, dan aplikasi multimedia.
- 4 Layar LCD (Fungsi sentuh pada model tertentu)**

Layar LCD menghasilkan resolusi optimal. Tipe tertentu dengan fungsi respons sentuh akan menghadirkan dunia digital di ujung jari Anda.
- 5 LED Daya**

Menunjukkan bahwa PC All-in-One Anda sedang aktif.
- 6 LED drive hard disk**

Menunjukkan aktivitas drive hard disk.
- 7 Sistem Speaker Audio**

Sistem speaker stereo internal digunakan untuk mendengarkan audio tanpa memerlukan perangkat tambahan. Sistem suara multimedia memberikan pengontrol audio digital terintegrasi yang menghasilkan suara hidup yang kaya (suara disempurnakan dengan headphone atau speaker stereo eksternal).
- 8 Tombol MENU**

Tekan untuk menampilkan menu. Tekan tombol ini untuk membuka/memilih ikon (fungsi) yang disorot saat OSD diaktifkan.
- 9 Tombol menu ke atas**

Tekan untuk naik ke atas menu.
- 10 Tombol menu bawah**

Tekan untuk naik ke bawah menu.
- 11 Penerima Remote Control**

Penerima remote control menerima sinyal inframerah dari remote control.

Tampilan belakang

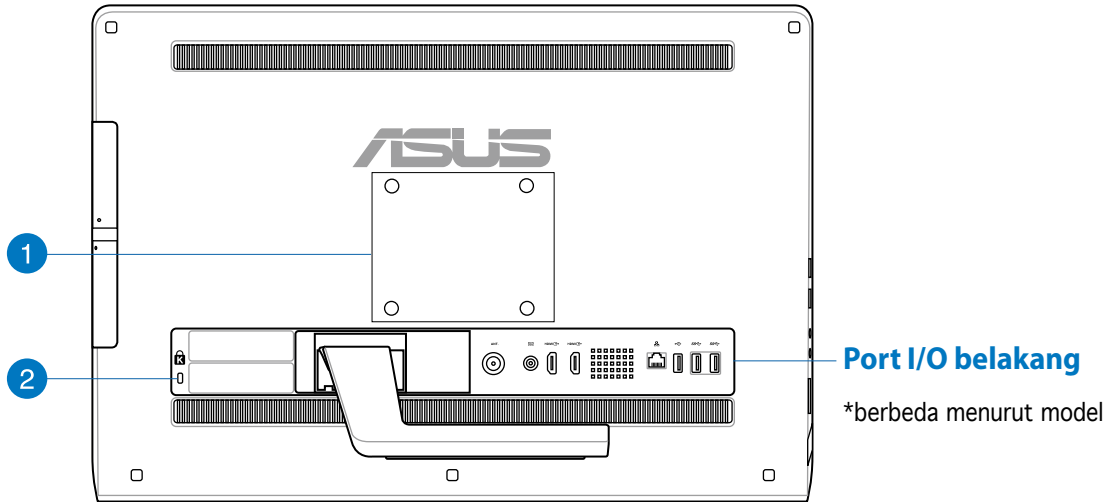

1 Lubang pemasangan pada dinding

Pasang keempat sekrup pemasangan dinding ke dalam lubang-lubang ini dan pasang PC All-in-One Anda ke dinding.

CATATAN: Sekrup pemasangan dinding adalah opsi tambahan dan dapat dibeli secara terpisah.

2 Port kunci Kensington®

Port kunci Kensington® dapat digunakan untuk mengamankan komputer menggunakan produk keamanan yang kompatibel dengan Kensington®.

Port I/O belakang

CATATAN: Port I/O Belakang berbeda menurut model.

Port I/O ET2221I-B85

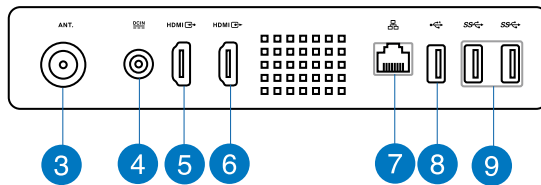

3 Input Antena (pada model tertentu)

Input antena diberikan untuk sinyal frekuensi TV dan dapat digunakan dengan antena atau input TV digital yang diberikan dari layanan televisi berlangganan. Antena yang diberikan dapat menerima TV digital. Sambungan layanan kabel dapat menerima TV digital, TV analog, tergantung pada layanan berbayar.

4 Input daya

Adaptor daya yang diberikan akan mengkonversi daya AC ke DC untuk digunakan dengan konektor ini. Soket ini mengalirkan daya ke PC. Gunakan selalu adaptor daya yang disertakan, agar PC tidak rusak.

PERINGATAN! Adaptor daya dapat menjadi panas bila digunakan. Jangan tutup adaptor, dan jauhkan dari tubuh Anda.

5 Port Masuk HDMI

HDMI (High-Definition Multimedia Interface) adalah antarmuka semua audio/video digital yang tidak dikompresi dari sumber audio/video, misalnya set-top box, pemutar DVD player.

6 Port Keluar HDMI

Sambungkan perangkat yang dilengkapi port masuk HDMI pada port ini, misalnya monitor atau proyektor LCD.

7 Port LAN

Port LAN RJ-45 8-pin (10/100M bit) mendukung kabel Ethernet standar untuk sambungan ke jaringan lokal.

8 Port USB 2.0 (dengan AI Charger II*)

Port USB (Universal Serial Bus) kompatibel dengan perangkat USB 2.0 atau USB 1.1 seperti keyboard, perangkat penunjuk, drive flashdisk, HDD eksternal, speaker, kamera, dan printer.

Untuk All-in-One ET2221 Series, port ini dilengkapi fungsi AI Charger II yang memungkinkan Anda mengisi daya perangkat yang kompatibel dengan cepat. Untuk mengaktifkan AI Charger II di PC ET2221 All-in-One, buka **Desktop > AI Suite II > AI Charger II**, lalu pilih **Enable (Aktifkan)**.

*Hanya tersedia di ET2221 Series.

9 Port USB 3.0

Port USB (Universal Serial Bus) ini menyediakan laju transfer hingga 5 Gbit/d dan kompatibel dengan versi USB 2.0 sebelumnya.

Port I/O ET2221I-Q87

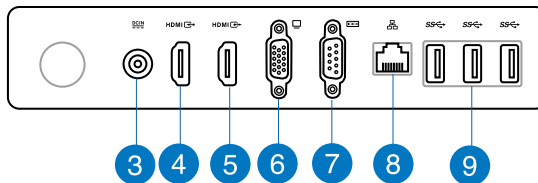

3 Input daya

Adaptor daya yang diberikan akan mengkonversi daya AC ke DC untuk digunakan dengan konektor ini. Soket ini mengalirkan daya ke PC. Gunakan selalu adaptor daya yang disertakan, agar PC tidak rusak.

PERINGATAN! Adaptor daya dapat menjadi panas bila digunakan. Jangan tutup adaptor, dan jauhkan dari tubuh Anda.

4 Port Masuk HDMI

HDMI (High-Definition Multimedia Interface) adalah antarmuka semua audio/video digital yang tidak dikompresi dari sumber audio/video, misalnya set-top box, pemutar DVD player.

- 5 Port Keluar HDMI**
Sambungkan perangkat yang dilengkapi port masuk HDMI pada port ini, misalnya monitor atau proyektor LCD.
- 6 Port VGA (Video Graphics Adapter)**
Port VGA tersedia untuk menyambungkan monitor atau layar VGA tambahan.
- 7 Port COM**
Port seri ini dapat digunakan untuk menyambungkan modem atau perangkat lain yang sesuai dengan spesifikasi seri.
- 8 Port LAN**
Port LAN RJ-45 8-pin (10/100M bit) mendukung kabel Ethernet standar untuk sambungan ke jaringan lokal.
- 9 Port USB 3.0**
Port USB (Universal Serial Bus) ini menyediakan laju transfer hingga 5 Gbit/d dan kompatibel dengan versi USB 2.0 sebelumnya.

Tampilan samping

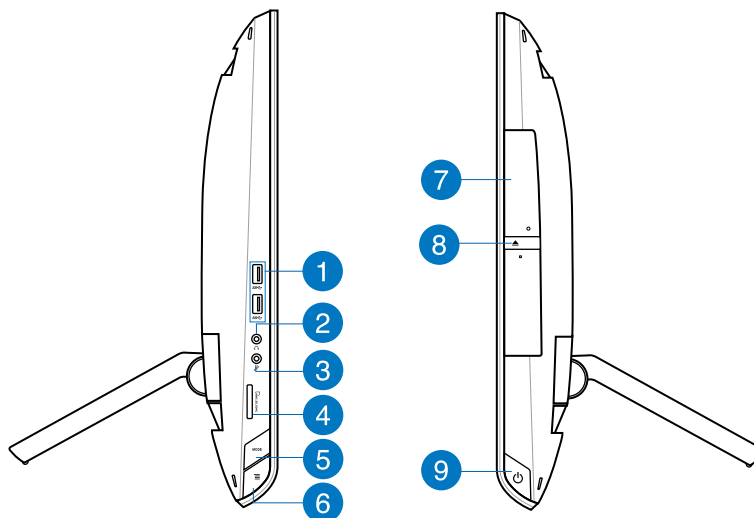

1 Port USB 3.0

Port USB (Universal Serial Bus) ini menyediakan laju transfer hingga 5 Gbit/d dan kompatibel dengan versi USB 2.0 sebelumnya.

2 Soket Keluaran Headphone

Soket headphone stereo (3,5mm) digunakan untuk menyambungkan sinyal keluar audio sistem ke headphone. Dengan soket ini, speaker internal akan secara otomatis dinonaktifkan.

3 Soket mikrofon

Soket mikrofon dirancang agar dapat menyambungkan mikrofon yang digunakan untuk konferensi video, narasi suara, atau perekaman audio praktis.

4 Pembaca kartu memori

PC All-in-One ini memiliki satu slot pembaca kartu memori internal yang mendukung jenis MMC, SD, dan SDHC.

- 5 Tombol MODE**

Tekan untuk mengganti sumber sinyal layar. Bila dialihkan ke HDMI-in dan VGA-in, maka PC All-in-One dapat digunakan sebagai monitor LCD.
- 6 Kunci menu**

Tekan untuk mengaktifkan tombol MENU di panel depan.
- 7 Drive Optik**

Drive optik internal dapat mendukung CD (compact disc), DVD (digital video disc), dan BD (Blu-ray disc) serta mungkin dilengkapi kemampuan R (dapat direkam) atau RW (dapat ditulis ulang). Lihat spesifikasi untuk informasi rinci tentang setiap model.
- 8 Pelepas Elektronik Drive Optik**

Pelepas drive optik dilengkapi tombol pelepas elektronik untuk membuka baki (eject). Anda juga dapat melepaskan baki drive optik melalui pemutar perangkat lunak apapun atau dengan mengklik kanan drive optik dalam "Computer" (Komputer) di Windows, lalu memilih Eject (Lepas).
- 9 Tombol Daya**

Tekan tombol ini untuk menyalakan PC All-in-One Anda.

Bab 2: Menggunakan PC All-in-One

Mengatur posisi PC All-in-One

1. Tarik dudukan di bagian belakang PC All-in-One, lalu letakkan perangkat di atas permukaan yang rata dan stabil.

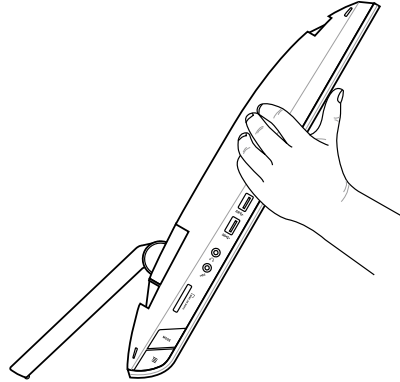

2. Dorong panel layar secara perlahan hingga terdengar suara **klik** pada engsel. Anda harus menekan panel layar hingga sudut 16° hingga 43° untuk memastikan PC All-in-One dapat berdiri stabil.

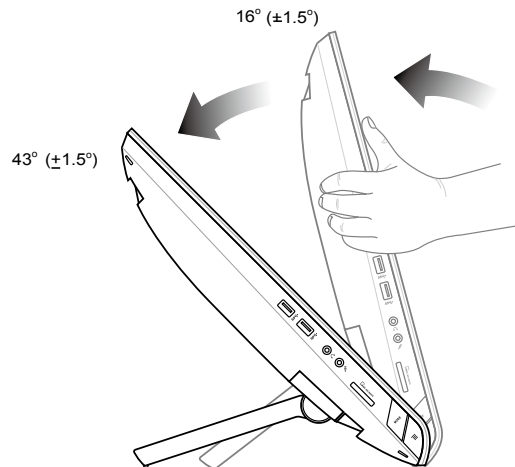

Memasang di dinding

Untuk memasang PC All-in-One ASUS Anda ke dinding, belilah sekrup pemasangan dinding tambahan dan kit pemasangan dinding (VESA 100). Pasang komponen pemasangan untuk di dinding sesuai petunjuk berikut.

1. Untuk melepaskan dudukan, balikkan PC All-in-One terlebih dulu, sehingga panel layar berada pada permukaan yang rata dan stabil.
2. Lepaskan penutup belakang.

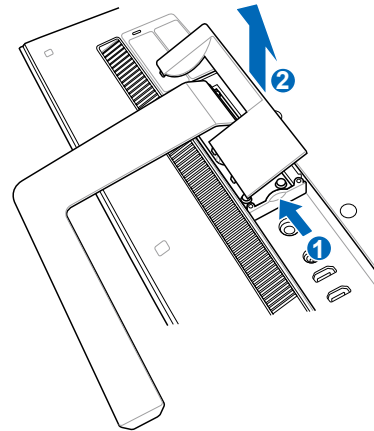

3. Lepaskan keempat sekrup pada dudukan dan simpan untuk pemasangan di kemudian hari (A). Lepaskan dudukan dan letakkan di tempat terpisah (B).
4. Pasang kembali penutup belakang yang Anda lepaskan sebelumnya.

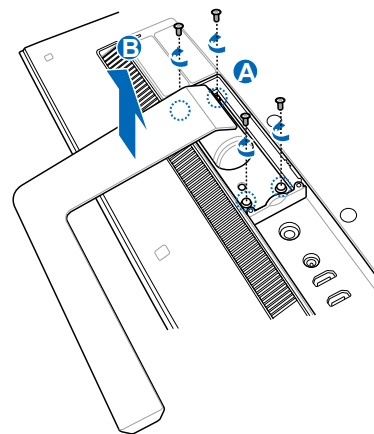

5. Lepaskan keempat mylar® plastik dari lubang panel belakang.

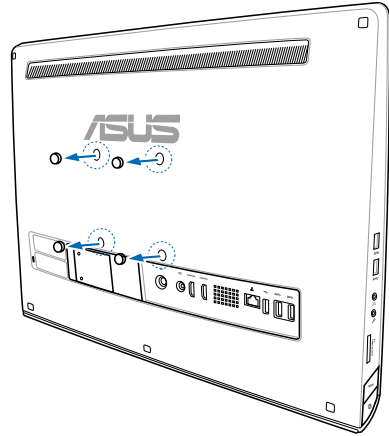

6. Pasang keempat sekrup pemasangan dinding ke lubang panel belakang.

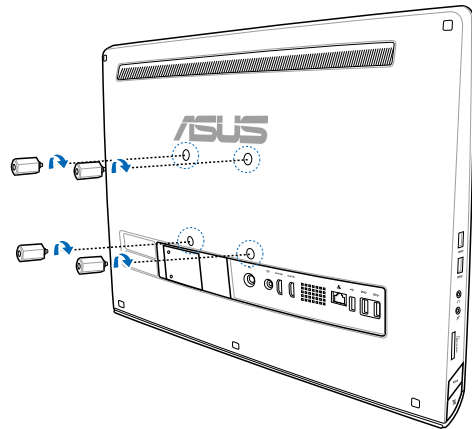

7. Pasang PC All-in-One ke dinding yang kokoh menggunakan perangkat untuk pemasangan di dinding standar (penyangga dan rak) ke sekrup untuk pemasangan di dinding. Ikuti petunjuk yang dijelaskan pada panduan pemasangan yang diberikan bersama perangkat untuk pemasangan di dinding.

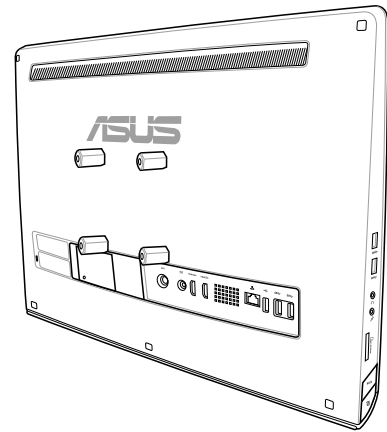

PENTING!

- Untuk ventilasi PC All-in-One, pastikan untuk memberikan jarak minimal 6cm antara PC All-in-One dan dinding.
 - Perangkat pemasangan dinding harus memenuhi standar VESA.
 - Untuk memastikan keselamatan, baca panduan pemasangan perangkat untuk di dinding secara cermat sebelum memasang PC All-in-One ke dinding.
 - Sekurangnya dua orang diperlukan untuk memasang atau melepas PC All-in-One ke dan dari dinding untuk menghindari kemungkinn terjatuh atau terjadi kerusakan. Sebaiknya pemasangan dilakukan oleh orang yang berpengalaman.
 - Dinding harus dapat menopang empat kali berat All-in-on PC dan komponen pemasangan dinding (minimal 36kg). Lokasi pemasangan harus tahan terhadap gempa bumi atau guncangan lainnya. Sebaiknya pasang di dinding semen atau beton.
-

Mempersiapkan PC All-in-One

Menyambungkan mouse dan keyboard berkabel

Sambungkan keyboard dan mouse ke port USB pada panel belakang. Anda juga dapat menyambungkan keyboard dan mouse ke port USB di sisi kiri panel jika kabel keyboard tidak cukup panjang.

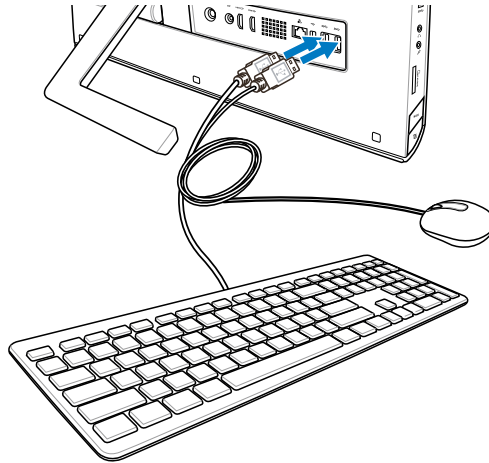

Menyambungkan mouse dan keyboard nirkabel

1. Pasang baterai ke keyboard dan mouse nirkabel.
2. Sambungkan dongle nirkabel untuk keyboard dan mouse ke port USB.
3. Anda dapat mulai menggunakan keyboard dan mouse nirkabel.

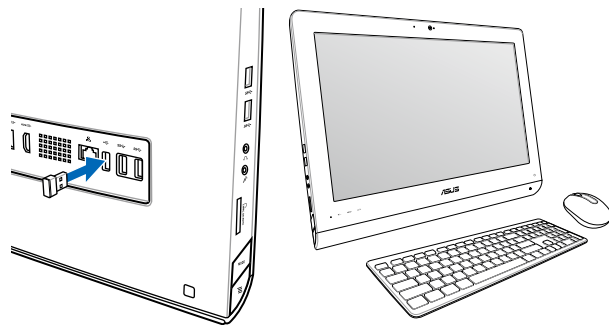

CATATAN:

- Sambungkan ulang jika sambungan keyboard dan mouse nirkabel longgar. Jauhkan perangkat WiFi minimal 20 cm karena dapat mengganggu sambungan.
- Gambar di atas hanya sebagai referensi. Tampilan dan spesifikasi keyboard dan mouse (berkabel atau nirkabel) yang sebenarnya dapat berbeda menurut kawasan.

Menyalakan PC All-in-One Anda

Sambungkan adaptor AC yang disediakan ke soket DC-In pada panel belakang (1 2 3), stopkontak di dinding dengan voltase 100 Vac-240 Vac) lalu tekan saklar Power di kanan (4) untuk mengaktifkan sistem.

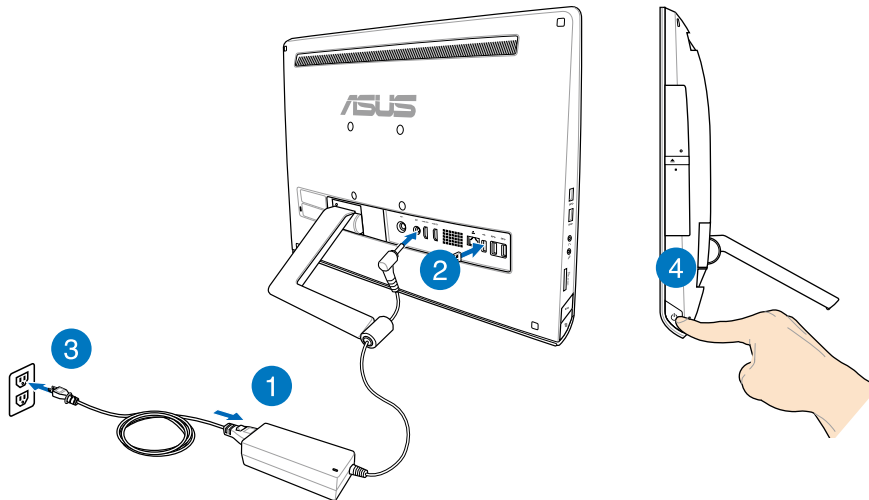

PERINGATAN! JANGAN sambungkan kabel daya AC ke stopkontak AC sebelum menyambungkan konektor DC ke sistem. Tindakan tersebut dapat merusak adaptor AC-DC.

CATATAN: Untuk mendapatkan detail tentang cara mematikan PC All-in-One Anda, lihat bagian *Mematikan PC All-in-One* pada *Bekerja dengan Windows® 8*.

Gerak-isyarat tangan

Gerakan ini memungkinkan Anda menjalankan program dan mengakses pengaturan PC All-in-One Anda. Fungsi ini dapat diaktifkan dengan menggunakan gerakan tangan pada panel layar PC All-in-One.

Menggunakan gerak-isyarat tangan

Geser dari tepi kiri



Geser dari tepi kiri layar untuk menyusun app Anda.

Geser dari tepi kanan



Geser dari tepi kanan layar untuk membuka Charmbar.

Geser dari tepi atas

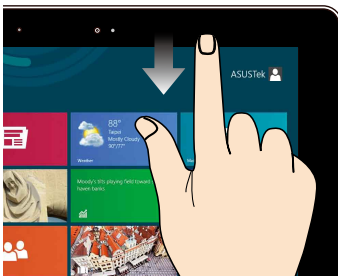

- Dalam layar Start, geser dari tepi atas layar untuk melihat SemuaApp bar.
- Dalam app, geser dari tepi atas layar untuk melihat menu.

Geser dengan jari



- Jari Anda dapat menggulir ke atas dan bawah atau menggeser layar ke kiri dan kanan.

Memperkecil

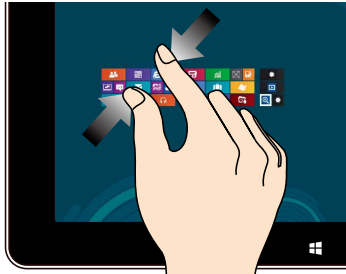

Memperdekatkan kedua jari Anda pada panel sentuh.

Memperbesar



Memisahkan kedua jari Anda pada panel sentuh.

Klik dan tekan



- Untuk memindahkan app, klik dan tekan app tile tersebut kemudian tarik ke lokasi yang baru.
- Untuk menutup app, klik dan tekan bagian atas app yang sedang berjalan kemudian tarik ke bawah layar.

Klik/Klik dua kali

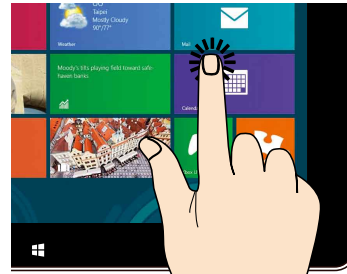

- Klik app untuk memulai.
- Pada mode Desktop, ketuk dua kali untuk meluncurkannya.

Menggunakan Menu OSD (Tampilan di Layar)

Menu OSD (Tampilan di Layar) akan ditampilkan jika Anda melakukan yang berikut:

- Mengaktifkan OSD dengan menekan tombol kunci Menu pada sisi kiri PC All-in-One, lalu tekan tombol Menu di panel depan.

Petunjuk fungsi OSD

Untuk menampilkan menu OSD, tekan tombol MENU di panel depan. Untuk menavigasi fungsi OSD atau mengubah pengaturan OSD, tekan tombol Menu ke atas atau Menu ke bawah. Untuk mengaktifkan fungsi yang dipilih, tekan tombol MENU.

Panel Nonaktif

Fungsi ini dapat digunakan untuk menonaktifkan panel layar pada PC All-in-One. Tekan tombol MENU untuk mengaktifkan fungsi ini.

Warna

- **Kecerahan:** Kisaran penyesuaian adalah 0 hingga 100.
- **Kontras:** Kisaran penyesuaian adalah 0 hingga 100.
- **Suhu Warna:** Berisi empat mode warna, yakni Cool (Sejuk), Normal, Warm (Hangat), dan User (Pengguna).

Gambar

- **Ketajaman:** Kisaran penyesuaian adalah 0 hingga 100.
- **Kontrol Aspek:** Menyesuaikan rasio aspek ke "Penuh" atau "OverScan". Fungsi ini hanya dapat dikonfigurasi bila Anda menggunakan PC All-in-One sebagai monitor LCD desktop standar.
- **Penyesuaian Otomatis:** Menyesuaikan posisi horizontal (Posisi H) dan vertikal (Posisi V) gambar. Fungsi ini hanya dapat dikonfigurasi bila Anda menggunakan PC All-in-One sebagai monitor LCD desktop standar dan menetapkan port input layar sebagai sumber input.

Pemilihan Input

- **PC:** Menetapkan PC All-in-One sebagai sumber sinyal layar.

Konfigurasi Sistem

- **Konfigurasi OSD:**
 - Menyesuaikan posisi horizontal (Posisi H) / vertikal (Posisi V) menu OSD.
 - Mengatur waktu berakhir OSD dari 10 hingga 120 detik.
 - Mengaktifkan atau menonaktifkan fungsi DDC/CI (Display Data Channel/Command Interface) function.
- **Informasi:** Menampilkan informasi monitor.
- **Bahasa:** Dapat digunakan untuk menetapkan bahasa OSD.
- **Pengaturan Ulang Total:** Dapat digunakan untuk mengatur ulang semua pengaturan OSD.

Pemilihan sinyal input

Menu OSD **Input Select (Pemilihan Input)** akan tampil bila Anda menyambungkan kabel VGA atau HDMI ke port input HDMI atau port input Layar di bagian belakang. Gunakan tombol Menu ke atas atau Menu ke bawah untuk menavigasi opsi input dan tekan tombol **MENU** untuk mengaktifkan opsi. Lihat **Pemilihan Input** di bagian sebelumnya untuk informasi rinci.

Mengkonfigurasi output audio melalui perangkat HDMI (hanya pada model tertentu)

Jika Anda menggunakan TV berdefinisi tinggi sebagai perangkat output audio, sambungkan ke PC Home Theater, lalu ikuti langkah-langkah di bawah ini untuk mengkonfigurasi pengaturan audio.

Mengonfigurasi output audio melalui perangkat HDMI:

1. Dari Layar Mulai, klik **Desktop** untuk mengaktifkan Mode Desktop.

CATATAN: Untuk detail lebih lanjut, lihat bagian *Layar Mulai* pada *Menggunakan Windows® 8*.

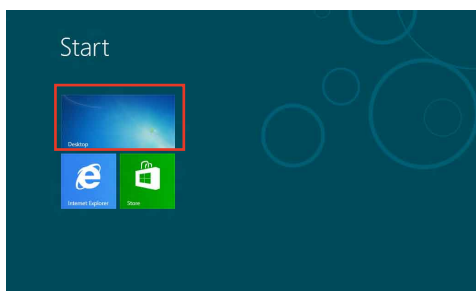

2. Klik kanan ikon Penggabungan Volume (Volume Mixer) pada taskbar Windows®, lalu klik **Playback device (Perangkat pemutaran)**.
3. Pilih **Audio Digital (HDMI)** dari layar Pemutaran.
4. Klik **Configure (Konfigurasi)**, lalu jendela Konfigurasi Speaker muncul di layar.

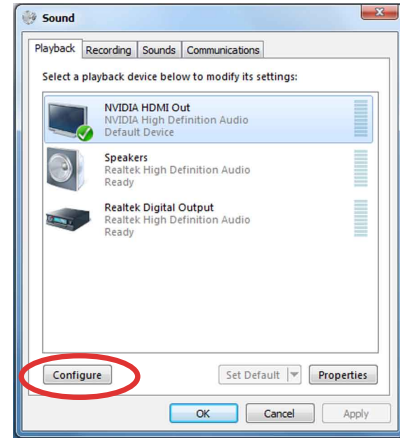

5. Pilih **Stereo**, lalu klik **Next (Berikutnya)**.

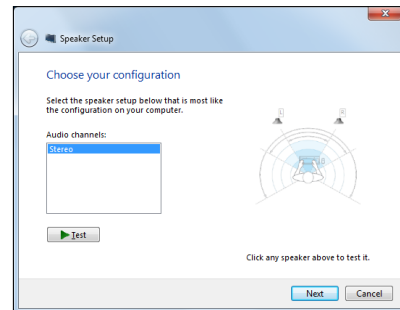

6. Centang pilihan **Front left and right (Kiri dan kanan depan)**, lalu klik **Next (Berikutnya)**.
7. Klik **Finish (Selesai)** untuk menutup konfigurasi speaker.

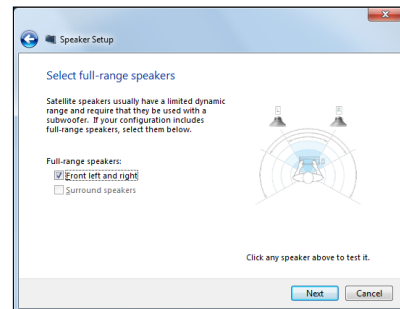

Bab 3: Bekerja dengan Windows® 8

Persyaratan sistem

Prosesor	1GHz atau lebih cepat
RAM	1GB (32-bit) atau 2 GB (64-bit)
Kapasitas hard disk	16 GB (32-bit) atau 20 GB (64-bit)
Kartu grafis	Perangkat grafis Microsoft DirectX9 dengan driver WDDM
Resolusi layar	1024 x 768 untuk Aplikasi Windows®
	1366 x 768 untuk fitur Snap

CATATAN: Untuk mengetahui persyaratan sistem terbaru, kunjungi <http://www.windows.microsoft.com/en-us/windows-8/faq>

Permulaan untuk pertama kali

Saat menggunakan komputer untuk pertama kalinya, serangkaian layar akan ditampilkan guna memandu Anda mengkonfigurasi pengaturan dasar sistem operasi Windows® 8.

Permulaan untuk pertama kali:

1. Tekan tombol daya pada PC All-in-One Anda. Tunggu beberapa menit hingga layar konfigurasi muncul.
2. Pilih bahasa untuk digunakan pada PC All-in-One Anda.
3. Baca dengan cermat Ketentuan Lisensi. Centang **I accept the license terms for using Windows (Saya menerima ketentuan menggunakan Windows)** lalu klik **Accept (Setuju)**.
4. Ikuti perintah pada layar untuk mengonfigurasi item-item dasar berikut:
 - Personalisasi
 - Nirkabel
 - Pengaturan
 - Masuk ke PC Anda
5. Setelah Anda selesai mengkonfigurasi dasar item, video panduan di Windows® 8 akan muncul. Simak panduan tersebut untuk mengetahui fungsi Windows® 8 lebih lanjut.
6. Layar Mulai muncul setelah Anda berhasil masuk ke account pengguna.

Layar lock Windows® 8

Layar kunci Windows®8 dapat muncul ketika PC All-in-One Anda memasuki sistem operasi Windows®8. Untuk melanjutkan, sentuh pada layar kunci atau tekan tombol mana saja pada keyboard PC All-in-One Anda.

Windows® UI

Antarmuka Pengguna (UI) Window® adalah layar berbasis ubin yang digunakan di dalam Windows® 8. Di dalamnya mengandung fitur berikut yang dapat Anda gunakan saat bekerja pada PC All-in-One.

Layar Start

Layar Start akan muncul setelah Anda berhasil login akun pengguna. Semua program dan aplikasi yang Anda butuhkan dapat disusun dalam satu tempat.

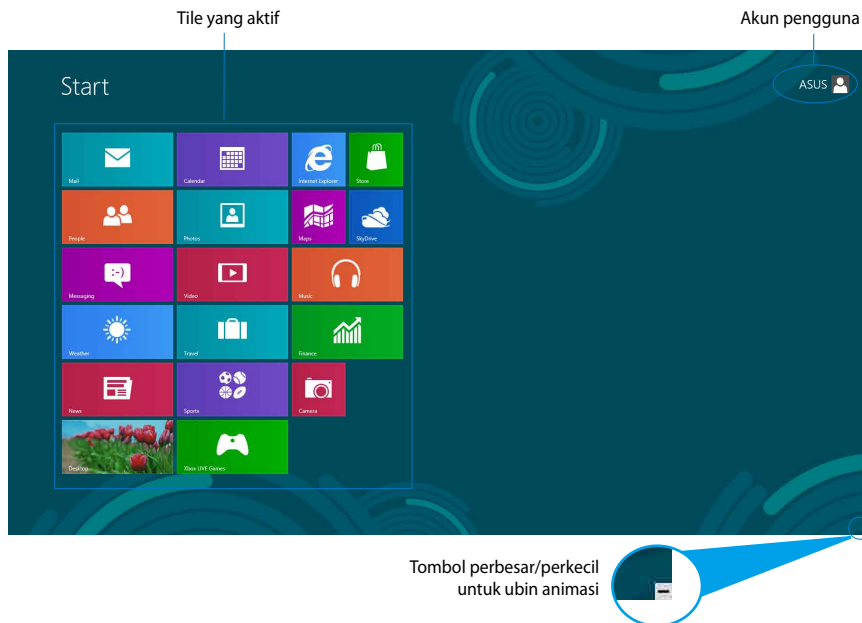

Aplikasi Windows®

Aplikasi ini disematkan ke layar Mulai dan ditampilkan dalam format ubin agar mudah diakses.

PENTING! Untuk menjalankan aplikasi Metro, diperlukan resolusi layar 1024 x 768 piksel atau lebih

CATATAN: Sebagian app mengharuskan Anda login akun Microsoft sebelum mulai digunakan.

Hotspot

Hotspot pada layar memungkinkan Anda menjalankan program dan mengakses pengaturan PC Anda. Fungsi hotspot ini dapat diaktifkan dengan menggunakan mouse Anda.

Hotspot pada aplikasi yang berjalan

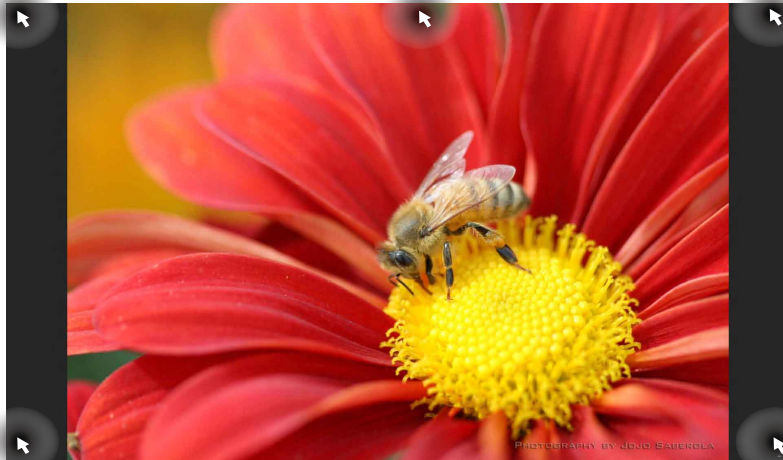

Hotspot pada layar Mulai

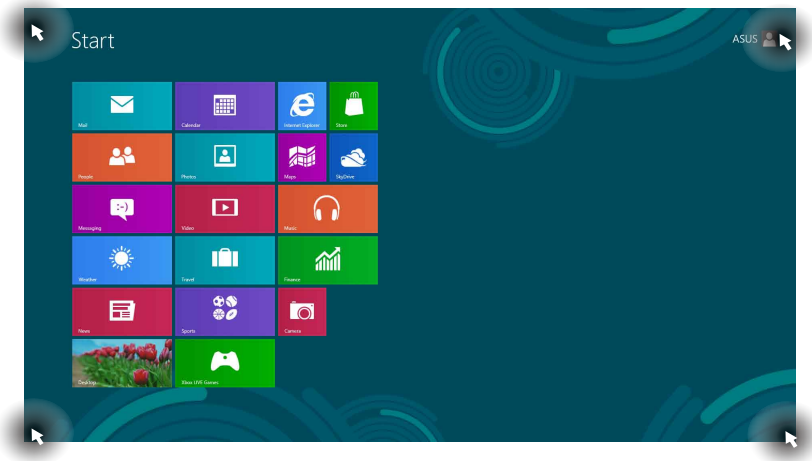

CATATAN: Lihat halaman berikutnya untuk fungsi Hotspot.

Hotspot	Tindakan
sudut kiri atas	<p>Arahkan penunjuk mouse Anda, lalu ketuk thumbnail aplikasi terakhir untuk menampilkan kembali aplikasi tersebut.</p> <p>Jika Anda menjalankan lebih dari satu aplikasi, geser ke bawah untuk melihat semua aplikasi yang berjalan.</p>
sudut kiri bawah	<p>Dari layar aplikasi yang berjalan:</p> <p>Arahkan penunjuk mouse Anda, lalu ketuk thumbnail layar Mulai untuk kembali ke layar Mulai.</p> <p>CATATAN: Anda juga dapat menekan tombol Windows  pada keyboard untuk kembali ke layar Mulai.</p> <p>Dari layar mulai:</p> <p>Arahkan penunjuk mouse Anda, lalu ketuk thumbnail aplikasi yang berjalan untuk kembali ke aplikasi tersebut.</p> <p>Arahkan penunjuk mouse Anda, lalu klik thumbnail aplikasi terakhir untuk kembali ke aplikasi tersebut.</p>
atas	<p>Arahkan penunjuk mouse Anda hingga berubah menjadi ikon tangan. Tarik dan lepas aplikasi pada lokasi yang baru.</p> <p>CATATAN: Fungsi hotspot ini hanya dapat digunakan pada aplikasi yang berjalan atau ketika Anda menggunakan fitur Snap. Untuk detail lebih lanjut, lihat <i>fitur Snap</i> pada <i>Bekerja dengan aplikasi Windows®s</i>.</p>
sudut kanan atas dan bawah	<p>Arahkan penunjuk mouse Anda untuk menjalankan Charms bar (Panel universal).</p>

Bekerja dengan aplikasi Windows®



Gunakan panel sentuh atau keyboard PC All-in-One untuk menjalankan dan menyesuaikan aplikasi Anda.

Menjalankan aplikasi



Ketuk aplikasi untuk menjalankannya.



1. Tekan  dua kali, lalu gunakan tombol panah untuk menelusuri aplikasi.
2. Tekan  untuk mengaktifkan aplikasi yang dipilih.

Menyesuaikan aplikasi

Anda dapat memindahkan, mengubah ukuran, atau melepaskan sematan aplikasi dari layar Mulai menggunakan langkah-langkah berikut:

Memindahkan aplikasi





Ketuk dan tahan ubin aplikasi dan seret ke lokasi baru.

Mengubah ukuran aplikasi



Geser ubin aplikasi ke bawah untuk memilih dan membuka bilah pengaturannya.

Ketuk  untuk mengurangi atau mengeetuk  untuk memperbesar aplikasi.

Melepaskan aplikasi yang disematkan



Geser ubin aplikasi ke bawah untuk memilih dan membuka bilah pengaturannya.

Ketuk  untuk melepaskan aplikasi yang disematkan.

Menutup aplikasi



Ketuk dan tahan sisi atas dari aplikasi yang berjalan lalu seret ke bawah ke bagian bawah layar untuk menutupnya.



Dari layar aplikasi yang berjalan, tekan **alt** + **F4**.

Mengakses Semua Aplikasi

Selain dari aplikasi yang telah disematkan di layar Mulai, Anda juga dapat membuka aplikasi lain seperti aplikasi ASUS Software eksklusif yang disertakan dalam PC All-in-One Anda melalui layar Apps (Aplikasi).

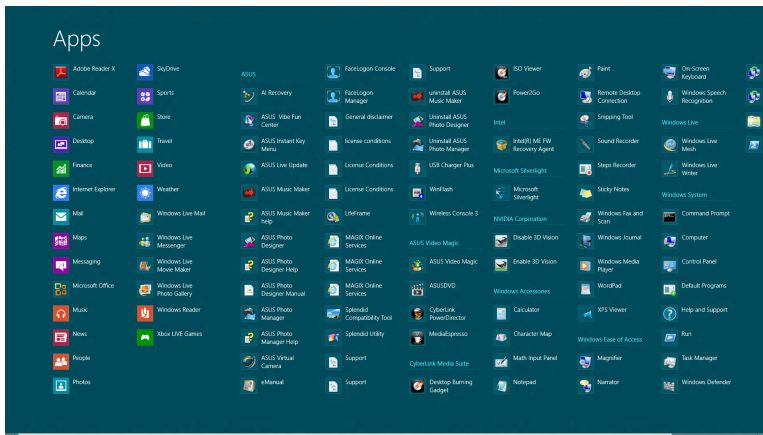



Meluncurkan layar Aplikasi

Luncurkan layar Aplikasi menggunakan layar sentuh atau keyboard PC All-in-One Anda.



1. Geser ubin aplikasi ke bawah untuk memilih dan membuka bilah pengaturannya.
2. Ketuk  untuk menunjukkan semua aplikasi yang terpasang di dalam PC All-in-One Anda.

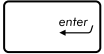

Dari layar Mulai, tekan  +  untuk memilih ikon Semua Aplikasi lalu tekan .



Pin lebih banyak app di layar Start

Anda dapat menyematkan lebih banyak aplikasi pada layar Mulai dengan menggunakan layar sentuh Anda.



1. Geser ubin aplikasi ke bawah untuk memilih dan membuka bilah pengaturannya.



2. Klik  pin app yang terpilih ke layar Start.

Charms bar (Panel universal)

Charms bar (Panel universal) adalah panel yang dapat diaktifkan pada sisi kanan layar Anda. Fitur ini terdiri atas beberapa alat yang memungkinkan Anda berbagi aplikasi dan menyediakan akses cepat untuk penyesuaian pengaturan PC All-in-One Anda.



Menjalankan Charms bar (Panel universal)

CATATAN: Saat dijalankan, Charms bar (Panel universal) awalnya muncul sebagai satu set ikon putih. Gambar di atas menunjukkan bagaimana Charms bar (Panel universal) terlihat saat diaktifkan.

Gunakan panel sentuh atau keyboard PC All-in-One untuk menjalankan dan menyesuaikan Charms bar.



Gesek tepi kanan layar.



Tekan  + .

Daftar isi Charms bar



Search (Pencarian)

Alat ini memungkinkan Anda mencari file, aplikasi, atau program pada PC All-in-One Anda.



Share (Berbagi)

Perangkat ini memungkinkan Anda untuk berbagi aplikasi melalui situs sosial network atau email.



Start (Mulai)

Perangkat ini dapat beralih kembali ke layar Start. Dalam layar Start, Anda juga dapat beralih kembali ke app yang baru dibuka.



Devices (Perangkat)

Alat ini memungkinkan Anda mengakses dan berbagi file dengan perangkat yang tersambung pada PC All-in-One seperti layar eksternal atau printer.



Settings (Pengesetan)

Alat ini memungkinkan Anda mengakses pengaturan PC dari PC All-in-One Anda.

Fitur Snap

Fitur Snap menampilkan dua app side-by-side sehingga memungkinkan Anda untuk bekerja atau beralih diantara app.

PENTING! Pastikan bahwa layar PC All-in-One Anda pada resolusi 1366 x 768 piksel atau lebih tinggi sebelum menggunakan fitur Snap.



Panel Snap





Menggunakan Snap

Lakukan langkah-langkah berikut untuk mengaktifkan Snap menggunakan layar sentuh atau keyboard PC All-in-One.



1. Buka app yang Anda ingin snap.
2. Geser mouse pointer di sisi atas layar.
3. Setelah mouse pointer berubah menjadi ikon tangan, geser app ke sisi kiri atau kanan panel display.
4. Buka app lain.



1. Buka app yang Anda ingin snap.
2. Tekan  + .
3. Untuk beralih diantara app, tekan  + .

Cara pintas keyboard lainnya

Menggunakan keyboard, Anda dapat menggunakan cara pintas berikut untuk membantu Anda meluncurkan aplikasi dan menavigasi Windows® 8.



Beralih antara layar Mulai dan aplikasi yang terakhir dijalankan



Meluncurkan desktop

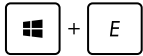

Meluncurkan jendela Komputer pada mode Desktop

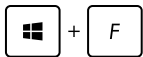

Membuka panel Pencarian file

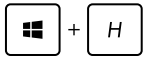

Membuka panel berbagi

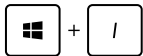

Membuka panel Pengaturan

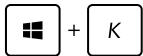

Membuka panel Perangkat

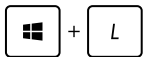

Mengaktifkan layar Kunci



Meminimalkan jendela Internet Explorer

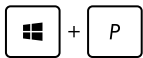





Membuka panel layar Kedua



Membuka panel pencarian File

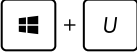
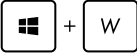

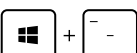
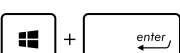



Membuka jendela Run (Jalankan)

	Membuka Pusat Kemudahan Akses
	Membuka panel pencarian Pengaturan
	Membuka kotak menu alat Windows
	Meluncurkan ikon kaca pembesar dan memperbesar layar
	Memperkecil layar
	Membuka Pengaturan Narator
	Mengaktifkan fungsi cetak layar

Mematikan PC All-in-One

Lakukan langkah berikut untuk mematikan PC All-in-One:

- 
 • Sentuh  panel Tombol, lalu ketuk  > **Shut down (Matikan)** untuk mematikan secara normal..
- Dari layar login, ketuk  > **Shut down(Matikan)**.
- Jika PC All-in-One tidak merespons, tekan terus tombol daya (power) minimal selama 4 (empat) detik hingga PC All-in-One mati.

Bab 4: Menyambungkan ke Internet

Akses email, telusuri Internet, dan berbagi aplikasi melalui situs jejaring sosial atau dari PC All-in-One menggunakan sambungan nirkabel/Wi-Fi atau berkabel.

Sambungan Wi-Fi

1. Luncurkan bilah Charm dari layar Mulai atau dari mode aplikasi mana saja.

CATATAN: Untuk detail lebih lanjut, lihat bagian *bilah Charm* pada *Menggunakan aplikasi Windows® 8*.

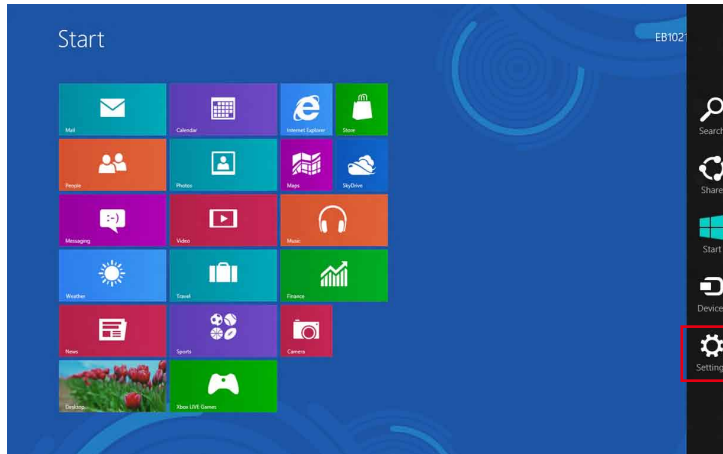

Charms bar
(Panel universal)

2. Dari bilah Charm, pilih **Settings (Pengaturan)** lalu klik ikon jaringan  Available.

3. Pilih jaringan nirkabel yang ingin Anda sambungkan dari daftar.
4. Klik **Connect (Sambungkan)**.

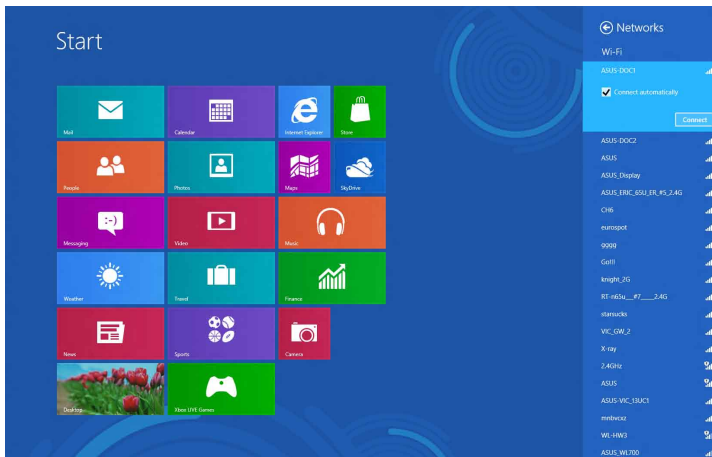

CATATAN: Anda mungkin akan diminta memasukkan sandi keamanan untuk mengaktifkan sambungan Wi-Fi.

Sambungan berkabel

Untuk mengkonfigurasi sambungan berkabel:

1. Gunakan kabel jaringan (RJ-45) untuk menyambungkan PC All-in-One ke modem DSL/kabel atau LAN (jaringan area lokal).
2. Aktifkan komputer.
3. Konfigurasi pengaturan sambungan Internet yang diperlukan.

CATATAN:

- Untuk info lebih rinci, lihat bagian *Mengkonfigurasi sambungan jaringan IP/PPPoE dinamis* atau *Mengkonfigurasi sambungan jaringan IP statis*.
- Hubungi ISP (Penyedia Layanan Internet) Anda untuk info rinci atau bantuan dalam mengkonfigurasi sambungan Internet.

Mengkonfigurasi sambungan jaringan IP/PPPoE dinamis

Untuk mengkonfigurasi sambungan jaringan IP/PPPoE dinamis atau IP statis:

1. Dari Layar Mulai, klik **Desktop** untuk mengaktifkan mode Desktop.

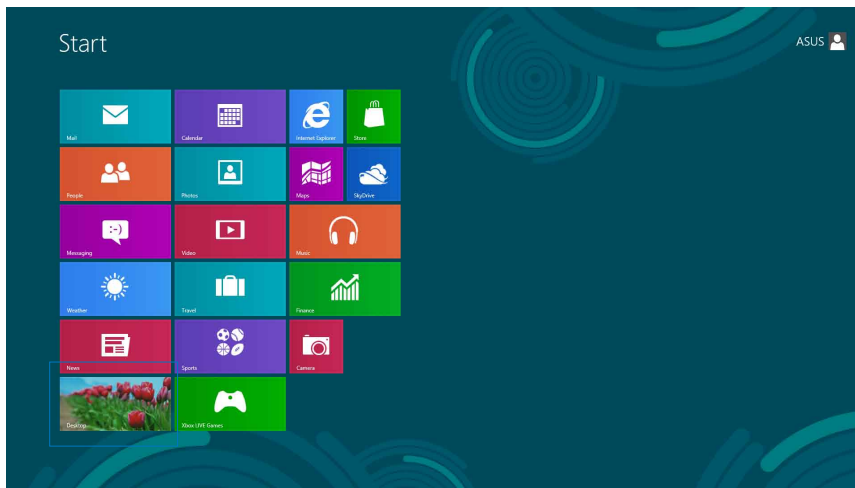

2. Dari taskbar Windows®, klik kanan ikon jaringan  lalu klik **Open Network and Sharing Center (Buka Jaringan dan Pusat Berbagi)**.
3. Dari layar Open Network and Sharing Center (Buka Jaringan dan Pusat Berbagi), klik **Change Adapter settings (Ubah pengaturan adapter)**.
4. Klik kanan LAN, lalu pilih **Properties (Properti)**.
5. Klik **Internet Protocol Version 4(TCP/IPv4) (Protokol Internet Versi 4 (TCP/IPv4))**, lalu klik **Properties (Properti)**.

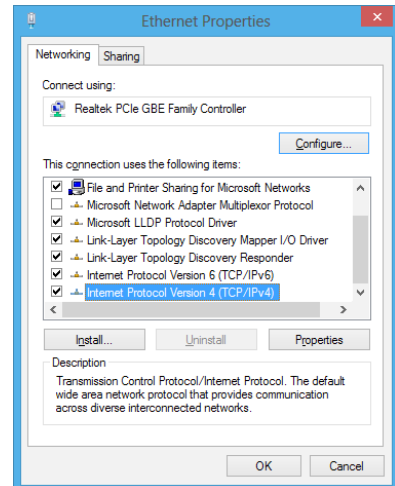

6. Klik **Obtain an IP address automatically (Dapatkan alamat IP secara otomatis)**, lalu klik **OK**.

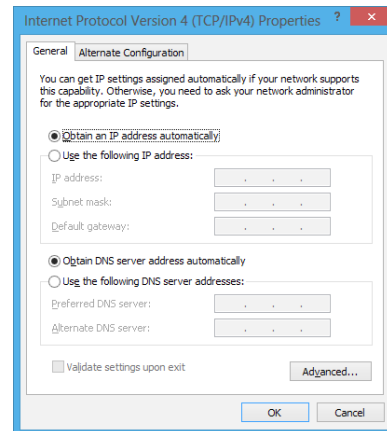

CATATAN: Lanjutkan ke langkah berikutnya jika Anda menggunakan sambungan PPPoE.

7. Kembali ke **Network and Sharing Center (Jaringan dan Pusat Berbagi)**, lalu klik **Set up a new connection or network (Atur tambahan koneksi atau jaringan baru)**.

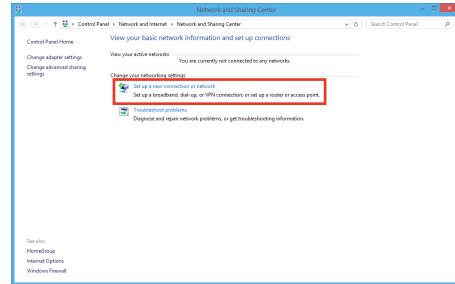

8. Pilih **Connect to the Internet (Sambungkan ke Internet)**, lalu klik **Next (Berikutnya)**.

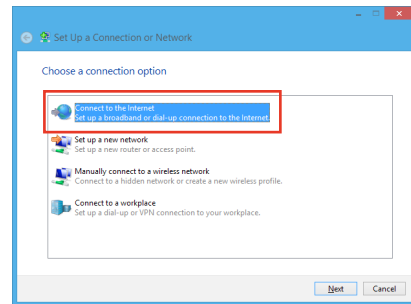

9. Pilih **Broadband (PPPoE)**, lalu klik **Next (Berikutnya)**.

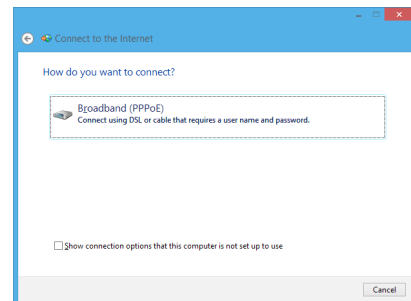

10. Masukkan **User name (Nama pengguna), Password (Sandi), dan Connection name (Nama sambungan)**. Klik **Connect (Sambung)**.

11. Klik **Close (Tutup)** untuk menyelesaikan konfigurasi.
12. Klik ikon jaringan pada taskbar, lalu klik sambungan yang baru saja Anda buat.
13. Masukkan nama pengguna dan sandi. Klik **Connect (Sambung)** untuk menyambung ke Internet.

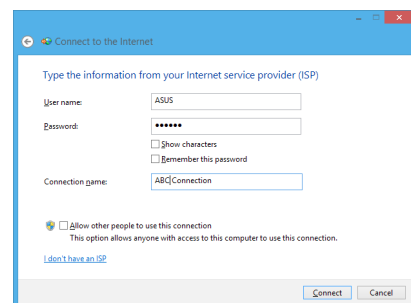

Mengkonfigurasi sambungan jaringan IP statis

Untuk mengkonfigurasi sambungan jaringan IP statis:

1. Ulangi langkah 1 hingga 4 pada bagian **Configuring a dynamic IP/PPPoE network connection (Mengkonfigurasi sambungan jaringan IP/PPPoE dinamis)**.
2. Klik **Use the following IP address (Gunakan alamat IP berikut)**.
3. Masukkan alamat IP, Subnet mask, dan Gateway dari penyedia layanan Anda.
4. Jika perlu, masukkan alamat Server DNS yang dipilih dan alamat alternatif.
5. Klik **OK** setelah selesai.

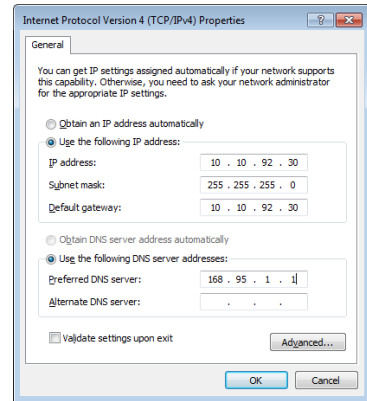

Bab 5: Memulihkan sistem

Membuka Konfigurasi BIOS

BIOS (Basic Input and Output System) menyimpan pengaturan perangkat keras yang diperlukan memulai sistem dalam PC.

Dalam situasi normal, pengaturan BIOS default dapat berfungsi pada sebagian besar kondisi untuk memastikan kinerja yang optimal. Jangan ubah pengaturan BIOS default BIOS, kecuali dalam kondisi berikut:

- Pesan kesalahan muncul di layar selama boot sistem berlangsung dan meminta Anda untuk menjalankan Konfigurasi BIOS.
- Anda telah memasang komponen sistem baru yang memerlukan pengaturan atau pembaruan BIOS lebih lanjut.

PERINGATAN! Pengaturan BIOS yang salah dapat mengakibatkan ketidakstabilan atau kegagalan boot. Sebaiknya Anda mengubah pengaturan BIOS hanya dengan bantuan dari personel layanan terlatih.

Memasuki BIOS dengan cepat

Waktu boot Windows® 8 cukup cepat, sehingga kami mengembangkan ketiga cara berikut agar Anda dapat mengakses BIOS dengan cepat:

- Tekan tombol daya minimal selama 4 (empat) detik untuk mengakses BIOS secara langsung saat PC All-in-One dalam keadaan mati.
- Tekan tombol daya minimal selama 4 (empat) detik untuk mematikan PC All-in-One, tekan lagi tombol daya untuk menghidupkan PC All-in-One kembali, lalu tekan <F2> selama POST berlangsung.
- Lepas kabel daya dari konektor daya PC All-in-One saat PC All-in-One dalam keadaan mati. Sambungkan kembali kabel daya, lalu tekan tombol daya untuk menghidupkan PC All-in-One. Tekan <F2> selama POST berlangsung.

CATATAN: POST (Power-On Self Test) adalah serangkaian tes diagnosis yang dikontrol perangkat lunak, dijalankan saat Anda menghidupkan PC All-in-One.

Mengatur ulang PC All-in-One

Pilihan **Reset your PC (Atur ulang PC)** akan mengembalikan PC ke pengaturan default pabrik.

PENTING! Backup semua data sebelum menggunakan pilihan ini.

Untuk mengatur ulang PC All-in-One

1. Jika PC All-in-One tidak aktif, tekan tombol daya untuk mengaktifkan PC All-in-One.

Jika PC All-in-One telah diaktifkan, buka Panel universal Windows® 8, lalu buka **Settings (Pengaturan) > Change PC settings (Ubah pengaturan PC) > General (Umum)**.

Dari panel **General (Umum)**, gulir ke bawah untuk membuka **Advanced startup (Pengaktifan lanjutan)**, lalu sentuh atau klik **Restart now (Aktifkan ulang sekarang)**.

2. Tekan <F9> selama boot berlangsung.
3. Klik **Troubleshoot (Pemecahan masalah)** dari layar.
4. Pilih **Reset your PC (Atur ulang PC)**.
5. Sentuh atau klik **Next (Lanjut)**.
6. Pilih **Only the drive where the Windows is installed (Hanya drive yang terinstal Windows)**.
7. Pilih **Just remove my files (Hapus hanya file saya)**.
8. Sentuh atau klik **Reset (Atur ulang)**.

Memulihkan dari file profil sistem

Anda dapat membuat drive pemulihan USB dan menggunakannya untuk memulihkan pengaturan PC All-in-One.

Membuat drive pemulihan USB

PERINGATAN! Semua file di perangkat penyimpanan USB akan terhapus secara permanen selama proses membuat drive pemulihan USB. Sebelum melakukannya, pastikan Anda telah mencadangkan semua data penting.

Untuk membuat drive pemulihan USB:

1. Buka Panel Kontrol dari layar Semua Aplikasi.

CATATAN: Untuk informasi detail, lihat bagian "Menjalankan Aplikasi", pada bab "Bekerja dengan aplikasi Windows®".

2. Klik **Find and fix problems** (Cari dan perbaiki masalah) dari Sistem dan Keamanan pada Panel Kontrol.
3. Klik **Recovery** (Pemulihan) > **Create a recovery drive** (Buat drive pemulihan).
4. Klik **Next** (Berikutnya).

CATATAN: Jika kotak tidak dicentang, driver dan aplikasi perangkat tidak akan diinstal di perangkat pemulihan.

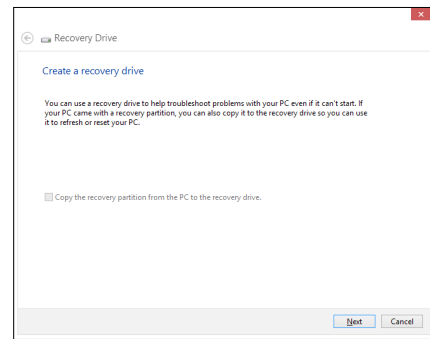

5. Pilih perangkat penyimpanan USB yang ingin Anda salin file pemulihannya.
6. Klik **Next (Berikutnya)**.

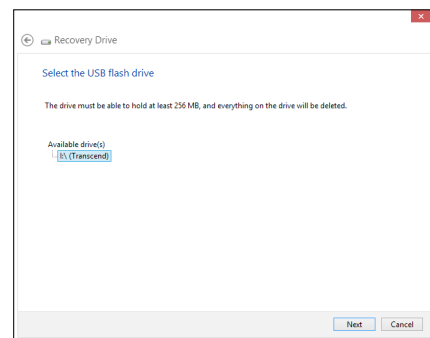

7. Klik **Create (Buat)**. Tunggu sementara proses diselesaikan.
8. Klik **Finish (Selesai)** setelah proses selesai.

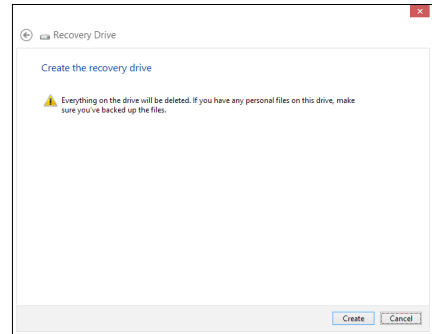

Menghapus semua dan menginstal ulang Windows

Mengembalikan PC All-in-One ke pengaturan pabrik asli dapat dilakukan menggunakan pilihan Remove everything and reinstall (Hapus semua dan instal ulang) pada PC Settings (Pengaturan PC). Lihat langkah-langkah di bawah untuk menggunakan pilihan ini:

PENTING! Backup semua data sebelum menggunakan pilihan ini.

CATATAN: Proses ini mungkin memerlukan waktu yang lama untuk menyelesaikannya.

1. Aktifkan panel Tombol.
2. Klik **Settings (Pengaturan) > Change PC Settings (Ubah Pengaturan PC) > General (Umum)**.
3. Gulir ke bawah untuk melihat pilihan Hapus semua dan instal ulang Windows. Pada pilihan ini, klik **Get Started (Mulai)**.
4. Ikuti petunjuk di layar untuk menyelesaikan proses penginstalan ulang dan pengaturan ulang.

Lampiran

Informasi

REACH

Telah sesuai dengan peraturan REACH (Registration, Evaluation, Authorization, and Restriction of Chemicals), kami mempublikasikan bahan kimia dalam produk - produk kami pada website ASUS REACH di <http://csr.asus.com/english/REACH.htm>.

Daur Ulang ASUS/Layanan Ambil Kembali

Program daur ulang dan ambil kembali dari ASUS timbul dari komitmen terhadap standar tertinggi terhadap perlindungan lingkungan hidup. Kami akan memberikan solusi kepada Anda agar dapat bertanggung jawab untuk mendaur ulang produk, baterai, atau komponen lainnya, serta materi pengemasan. Untuk informasi rinci tentang daur ulang di berbagai wilayah, kunjungi <http://csr.asus.com/english/Takeback.htm>.

Pemberitahuan Tentang Lapisan

PENTING! Untuk menyediakan sekat listrik serta menjaga keamanan listrik, perangkat disekat menggunakan lapisan, kecuali di area port IO.

Pernyataan FCC (Federal Communications Commission)

Perangkat ini telah mematuhi Peraturan FCC Pasal 15. Pengoperasian harus mengalami dua kondisi berikut:

- Perangkat ini tidak menimbulkan interferensi berbahaya dan
- Perangkat ini akan menerima semua interferensi yang ditangkap, termasuk interferensi yang dapat mengakibatkan pengoperasian yang tidak diinginkan.

Peralatan ini telah diuji coba dan dinyatakan sesuai dengan standar perangkat digital kelas B, berdasarkan Peraturan FCC (Federal Communications Commission) Pasal 15. Batasan tersebut dirancang untuk memberikan perlindungan memadai terhadap interferensi berbahaya pada pemasangan di rumah. Peralatan ini menghasilkan, menggunakan, dan dapat memancarkan radiasi energi frekuensi radio. Jika tidak dipasang dan digunakan berdasarkan petunjuknya, dapat menimbulkan interferensi berbahaya pada komunikasi radio. Namun, tidak ada jaminan bahwa interferensi tersebut tidak akan terjadi pada pemasangan tertentu. Jika peralatan ini mengakibatkan interferensi berbahaya pada penerimaan gelombang radio dan televisi (yang dapat diketahui dengan cara mematikan dan menghidupkan peralatan), pengguna disarankan untuk mencoba mengatasi interferensi tersebut melalui satu atau beberapa cara sebagai berikut.

- Ubah arah atau posisi antena penerima.
- Tambah jarak antara peralatan dan unit penerima.

- Sambungkan peralatan ke stopkontak di sirkuit berbeda dari yang digunakan unit penerima.
- Untuk mendapatkan bantuan, hubungi dealer atau teknisi radio/TV yang berpengalaman.

PENTING! Dilarang mengoperasikan perangkat di luar ruangan antara band 5,15~5,25 GHz. Perangkat ini tidak memiliki kemampuan Ad-hoc untuk 5250~5350 dan 5470~5725 MHz.

PERHATIAN: Perubahan atau modifikasi apapun yang tidak disetujui secara tertulis oleh pihak yang bertanggung jawab atas kepatuhan ini, dapat membatalkan kewenangan pengguna untuk mengoperasikan peralatan.

Peringatan tentang pemaparan RF

Peralatan ini harus dipasang dan dioperasikan sesuai petunjuk yang diberikan, dan antena yang digunakan untuk pemancar ini harus dipasang dengan jarak minimal 20 cm dari semua orang dan tidak boleh dipasang di tempat lain atau dioperasikan untuk antena maupun pemancar lain. Pengguna akhir dan petugas pemasangan harus membaca petunjuk pemasangan antena dan kondisi pengoperasian pemancar agar sesuai dengan peraturan pemaparan RF.

Pernyataan Departemen Komunikasi Kanada

Peralatan digital ini tidak melampaui standar Kelas B untuk emisi suara radio dari peralatan digital yang ditetapkan dalam Peraturan Interferensi Radio Departemen Komunikasi Kanada.

Perangkat digital Kelas B ini sesuai dengan Canadian ICES-003.

Pernyataan Pemaparan Radiasi IC untuk Kanada

Peralatan ini mematuhi standar pemaparan radiasi IC yang ditetapkan untuk lingkungan yang tidak diawasi. Untuk menjaga kepatuhan terhadap persyaratan kepatuhan pemaparan RF IC, hindari kontak langsung dengan antena pemancar saat transmisi berlangsung. Pengguna akhir harus mengikuti petunjuk pengoperasian khusus untuk memenuhi kepatuhan pemaparan RF.

Pengoperasian harus mengalami dua kondisi berikut:

- Perangkat ini tidak boleh mengakibatkan interferensi dan
- Perangkat ini harus menerima interferensi apapun yang ditangkap, termasuk interferensi yang dapat mengakibatkan kesalahan pengoperasian pada perangkat.

Pernyataan Kepatuhan (Petunjuk R&TTE 1999/5/EC)

Item berikut telah diselesaikan dan dianggap sesuai dan memadai:

- Persyaratan penting sebagaimana dalam [Ayat 3]
- Persyaratan perlindungan untuk kesehatan dan keselamatan sebagaimana dalam [Ayat 3.1a]
- Pengujian untuk keselamatan listrik berdasarkan [EN 60950]
- Persyaratan perlindungan untuk kompatibilitas elektromagnetik dalam [Ayat 3.1b]
- Pengujian untuk kompatibilitas elektromagnetik dalam [EN 301 489-1] & [EN 301 489-17]
- Penggunaan efektif spektrum radio sebagaimana dalam [Ayat 3.2]
- Pengujian radio sesuai berdasarkan [EN 300 328-2]

Peringatan Tanda CE

Produk ini adalah produk Kelas B, di lingkungan rumah, produk ini dapat mengakibatkan interferensi radio, karenanya pengguna mungkin harus melakukan tindakan yang memadai.



Penandaan CE untuk perangkat tanpa LAN nirkabel/Bluetooth

Versi perangkat yang dikirim ini telah sesuai dengan persyaratan Petunjuk EEC 2004/108/EC tentang "Kompatibilitas elektromagnet" dan 2006/95/EC "Petunjuk tentang tegangan rendah".



Penandaan CE untuk perangkat dengan LAN nirkabel/Bluetooth

Peralatan ini telah sesuai dengan persyaratan Petunjuk 1999/5/EC Parlemen dan Komisi Eropa sejak tanggal 9 Maret 1999, yang mengatur tentang Peralatan Radio dan Telekomunikasi serta pengenalan bersama terhadap kesesuaian.

ⓘ adalah untuk perangkat kelas II.

Saluran Operasi Nirkabel untuk Domain Berbeda

Amerika Utara	2.412-2.462 GHz	Saluran 01 hingga Saluran 11
Jepang	2.412-2.484 GHz	Saluran 01 hingga Saluran 14
ETSI Eropa	2.412-2.472 GHz	Saluran 01 hingga Saluran 13

DILARANG MEMBONGKAR
Garansi tidak mencakup pada produk yang telah dibongkar oleh pengguna

Peringatan Baterai Lithium-Ion

WASPADA: Bahaya ledakan jika baterai RTC (Real Time Clock) tidak dipasang dengan benar. Baterai tersebut hanya boleh diganti dengan jenis yang sama atau setara oleh produsen. Buanglah baterai bekas sesuai dengan instruksi pabrikan.

Jauhkan dari Cairan

JANGAN letakkan di tempat atau di dekat tempat yang basah, terkena hujan, atau uap air. Produk ini tidak kedap air atau kedap minyak.



Simbol tempat sampah dicoret ini menandakan bahwa produk (elektrik, perangkat elektronik dan sel baterai mengandung merkuri) tidak boleh dibuang sembarangan. Silakan periksa bantuan teknisi lokal untuk mendaur ulang produk.



JANGAN membuang PC All-in-One pada tempat sampah umum. Simbol tempat sampah dicoret ini menandakan bahwa baterai tidak boleh dibuang pada tempat sampah umum.

Kesesuaian dan Deklarasi Terhadap Peraturan Lingkungan Hidup Global

ASUS mematuhi konsep rancang hijau untuk merancang dan memproduksi produk serta memastikan setiap tahapan siklus masa pakai produk ASUS telah sesuai dengan peraturan lingkungan hidup global. ASUS juga mengungkapkan informasi yang relevan sesuai dengan persyaratan peraturan.

Untuk pengungkapan informasi berdasarkan persyaratan peraturan ASUS, lihat <http://csr.asus.com/english/Compliance.htm>:

Deklarasi Materi Japan JIS-C-0950

EU REACH SVHC

Korea RoHS

Undang-Undang Energi Swiss

Tindakan Keselamatan UL

Untuk memenuhi persyaratan keselamatan, PC All-in-One harus dipasang ke braket yang menjamin kestabilan yang memadai untuk menyangga berat PC All-in-One. PC All-in-One hanya boleh dipasang dan digunakan dengan adapter pemasangan dan braket yang disetujui (misalnya, VESA).

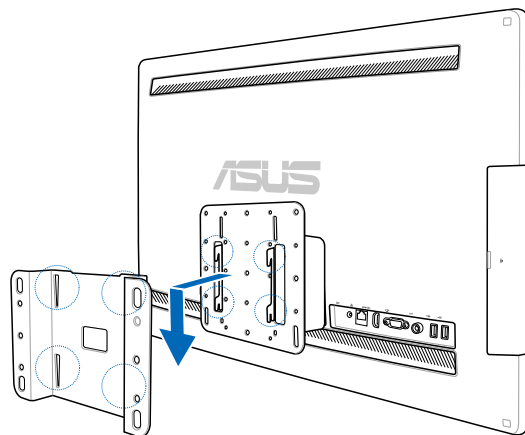

Produk telah sesuai dengan ENERGY STAR



ENERGY STAR adalah program bersama Lembaga Perlindungan Lingkungan AS dan Departemen Energi AS yang membantu kami menghemat biaya dan melindungi lingkungan melalui produk dan penerapan hemat energi.

Semua produk ASUS berlogo ENERGY STAR sesuai dengan standar ENERGY STAR dan fitur manajemen daya diaktifkan secara default. Monitor dan komputer akan diatur ke mode tidur secara otomatis setelah 15 dan 30 menit tanpa aktivitas. Untuk mengaktifkan komputer, klik mouse atau tekan salah satu tombol keyboard.

Kunjungi <http://www.energy.gov/powermanagement> untuk informasi rinci tentang manajemen daya serta manfaatnya terhadap lingkungan. Kunjungi juga <http://www.energystar.gov> untuk informasi rinci tentang program bersama ENERGY STAR.

CATATAN: Energy Star TIDAK didukung di sistem operasi berbasis FreeDOS dan Linux.

Produsen	ASUSTeK Computer Inc.	
	Telp:	+886-2-2894-3447
	Alamat:	4F, No. 150, LI-TE RD., PEITOU, TAIPEI 112, TAIWAN
Perwakilan Resmi di Eropa	ASUSTeK Computer GmbH	
	Alamat:	HARKORT STR. 21-23, 40880 RATINGEN, GERMANY