

All-in-One PC

Användarhandbok

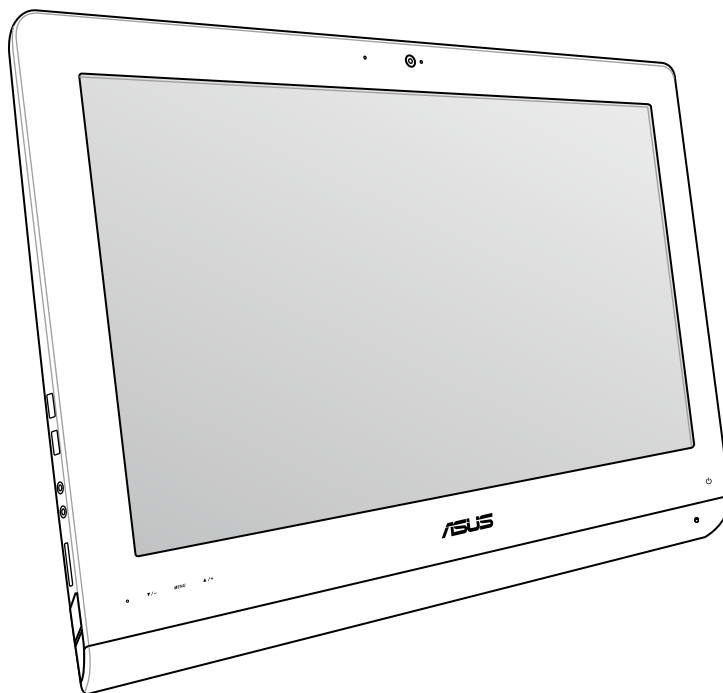

ET22-serien

SW8449

Juni 2013

Upphovsrättsinformation

Ingen del av denna manual, inklusive produkter och programvara som beskrivs i den, får utan skriftligt tillstånd från ASUSTeK COMPUTER INC. reproduceras, överförs, kopieras, sparas i ett sökbart system eller översätts till något språk i någon form eller med några medel, förutom dokumentation som förvaras av köparen som säkerhetskopia. ("ASUS").

ASUS LEVERERAR DENNA MANUAL "I BEFINTLIGT SKICK" UTAN NÅGON SOM HELST GARANTI, VARKEN UTTALAD ELLER UNDERFÖRSTÅDD, INKLUSIVE MEN INTE BEGRÄNSAD TILL DE UNDERFÖRSTÅDDA GARANTIERNA ELLER VILLKOREN FÖR SÄLJBARHET ELLER LÄMPLIGHET FÖR ETT SÄRSKILT SYFTE. UNDER INGA OMSTÄNDIGHETER SKALL ASUS, DESS DIREKTÖRER, TJÄNSTEMÄN, ANSTÄLLDA ELLER REPRESENTANTER HÅLLAS ANSVARIGA FÖR NÅGRA INDIREKTA, SÄRSKILDA, TILLFÄLLIGA ELLER HÄRAV FÖLJANDE SKADOR (INKLUSIVE SKADOR AVSEENDE FÖRLUST AV FÖRTJÄNST, AFFÄRSFÖRLUSTER, FÖRLUST AV ANVÄNDNING ELLER DATA, AVBROTT AV AFFÄRSVERKSAMHET ELLER LIKNADE) ÄVEN OM ASUS HAR AVISERAT OM MÖJLIGHETEN AV ATT SÅDANA SKADOR KAN UPPSTÅ FRÅN NÅGRA DEFEKTER ELLER FEL I DENNA MANUAL ELLER PRODUKT.

Produkter och företagsnamn som visas i denna manual kan eller kan inte vara registrerade varumärken eller upphovsrättsligt skyddade av respektive företag och används endast för identifiering eller förklaring och till ägarens fördel utan inträngsavsikt.

SPECIFIKATIONER OCH INFORMATION I DENNA MANUAL LÄMNAS ENDAST SOM INFORMATION OCH KAN ÄNDRAS NÅR SOM HELST UTAN MEDDELANDE OCH SKALL INTE TOLKAS SOM ETT ÅTAGANDE AV ASUS. ASUS PÅTAR SIG INGET ANSVAR ELLER SKYLDIGHET FÖR NÅGRA FEL ELLER BRISTER SOM KAN VISA SIG I DENNA MANUAL INKLUSIVE PRODUKTER OCH PROGRAM SOM BESKRIVS DÅR I.

Copyright © 2013 ASUSTeK COMPUTER INC. Alla rättigheter förbehållna.

Ansvarsbegränsning

Omständigheter kan komma att uppstå där du till följd av en försummelse från ASUS sida eller annan skyldighet är berättigad till ersättning för skador från ASUS. Vid varje sådant yrkande, oavsett på vilken grund du är berättigad att yrka ersättning för skador från ASUS, är ASUS endast ansvariga för kroppsliga skador (inklusive dödsfall) och skador på egendom och skador på personliga ägodelar eller andra verkliga och direkta skador som är ett resultat av underlåtenhet eller försummelse att genomföra juridiska skyldigheter under denna garantiutfästelse, upp till det angivna kontraktetspriset för varje produkt.

ASUS kommer endast att vara ansvarig för eller kompensera dig för förlust, skador eller yrkanden baserade på kontrakt, otillåten handling eller överträdelse enligt dessa garantibestämmelser.

Denna begränsning gäller också ASUS leverantörer och dess återförsäljare. Det är maximalt vad ASUS, dess leverantörer och din återförsäljare är kollektivt ansvariga för.

UNDER INGA FÖRHÅLLANDEN ÄR ASUS ANSVARIGA FÖR NÅGOT AV FÖLJANDE: (1) TREDJE PARTS YRKANDEN MOT DIG FÖR SKADOR; (2) FÖRLUST AV ELLER SKADOR PÅ DINA REGISTER ELLER DATA; ELLER (3) SPECIELLA, TILLFÄLLIGA ELLER INDIREKTA SKADOR ELLER FÖR NÅGRA EKONOMISKA FÖLJDSKADOR (INKLUSIVE FÖRLUST AV FÖRTJÄNST ELLER BESPARINGAR), ÄVEN OM ASUS, DESS LEVERANTÖRER ELLER DIN ÅTERFÖRSÄLJARE ÄR INFORMERADE MÖJLIGHETEN FÖR DETTA.

Service och support

Besök vår flerspråkiga webbsida på <http://support.asus.com>

Innehåll

Om denna manual	5
Termer som används i denna handbok	6
Ikoner	6
Typografi	6
Säkerhetsinformation	7
Systeminställning	7
Försiktighet vid användning	7
Ljudtrycksvarning	8
TV-mottagare (på utvalda modeller)	8
Adapter	8
DC Fläktvarning	8
Förpackningsinnehåll	9
Kapitel 1: Hårdvaruinställning	
Lär känna din All-in-One PC	10
Vy framifrån	10
Vy bakifrån	12
Bakre I/O-portar	13
Sidovy	16
Kapitel 2: Använda din All-in-One PC	
Placering av din All-in-One PC	18
Montering på väggen	19
Ställa in All-in-One PC	22
Ansluta det sladdförsedda tangentbordet och musen	22
Ansluta det trådlösa tangentbordet och musen	22
Slå på All-in-One PCn	23
Gester	24
Använda On Screen Display (OSD/visning på skärmen) menyn	26
Instruktion OSD-funktion	26
Val av inmatningssignal	27
Konfigurera ljudutmatningen via en HDMI-enhet (endast på utvalda modeller)	27
Kapitel 3: Arbeta med Windows® 8	
Systemkrav	29
Start för första gången	30

Innehåll

Windows® 8 låsskärm	30
Windows® UI	31
Startskärm	31
Windows® appar	32
Surfzoner	32
Arbeta med Windows® appar	35
Starta appar	35
Anpassa appar	35
Åtkomst till alla appar	36
Charms bar	37
Snap-funktion	39
Andra tangentbordsgenvägar	40
Stänga av All-in-One PC	41

Kapitel 4: Anslutning till Internet

Wi-Fi-anlutning	42
Trådanlutning	44
Använda en dynamisk IP-/PPPoE-nätverksanslutning	44
Konfigurera en statisk IP-nätverksanslutning	47

Kapitel 5: Återställning av ditt system

Öppna BIOS inställning	48
Snabböppning av BIOS	48
Återställning av din All-in-One PC	49
Återställning från en systembildfil	50
Skapa en USB-återställningsenhet	50
Ta bort allt och återställa Windows	51

Bilagor

Meddelanden	52
-------------------	----

Om denna manual

Denna manual ger information om hårdvaran och programfunktioner för din All-in-One PC, organiserat genom följande kapitel:

Kapitel 1: Hårdvaruinställning

Detta kapitel ger detaljer om hårdvarukomponenterna i All-in-One PC.

Kapitel 2: Använda din All-in-One PC

Detta kapitel förser dig med information om användning av All-in-One PC.

Kapitel 3: Arbeta med Windows® 8

Detta kapitel ger en översikt över användning av Windows® 8 i All-in-One PC.

Kapitel 4: Anslutning till Internet

Detta kapitel ger information om anslutning av All-in-One PC till ett trådanlutet eller Wi-Fi nätverk.

Kapitel 5: Återställning av ditt system

Detta kapitel ger återställningsalternativ för All-in-One PC.

Bilagor

Denna sektion inkluderar noteringar och säkerhetsuttalanden för All-in-One PC.

Termer som används i denna handbok

För att markera nyckelinformation i denna bruksanvisning presenteras meddelanden enligt följande:

VIKTIGT! Detta meddelande innehåller vital information som måste följas för att fullfölja en uppgift.

OBS! Detta meddelande innehåller ytterligare information och tips som kan hjälpa till att fullfölja en uppgift.

WARNING! Detta meddelande innehåller viktig information som måste följas för att bibehålla säkerheten när vissa uppgifter genomförs och förhindra skador på All-in-One PC data och komponenter.

Ikoner

Ikonerna nedan indikerar vilken enhet som kan användas för fullföljande av en serie med uppgifter eller procedurer på All-in-One PC.



Använda styrplattan



Använda tangentbordet

Typografi

fet = Detta indikerar en meny eller en post som måste väljas.

kursiv = Detta indikerar knapparna som du bör trycka på på tangentbordet.

Alla illustrationer och skärmbilder i denna handbok ges endast i referenssyfte. Faktiska produktspecifikationer och skärmbilder från programvara kan variera mellan olika områden. Besök ASUS Webbplats www.asus.com för senast tillgänglig information.

Säkerhetsinformation

All-in-One PC ET22 Serierna är designad och testad för att uppfylla de senaste säkerhetsstandarderna för informationsteknologisk utrustning. För att garantera din säkerhet är det dock viktigt att du läser igenom följande säkerhetsinstruktioner.

Systeminställning

- Läs igenom och följ alla instruktioner i dokumentationen innan systemet används.
- Använd inte denna produkt i närheten av vatten eller värmekällor, t.ex. element.
- Installera systemet på en stabil yta.
- Öppningar i chassit är till för ventilation. Täck inte över öppningarna. Se till att du lämnar gott om utrymme för ventilation runt systemet. Stick aldrig in föremål i ventilationsöppningarna.
- Använd produkten i miljöer där den omgivande temperaturen ligger mellan 0 °C och 40°C.
- Om förlängningssladd används, se till att den sammanlagda amperetalet för alla anslutna enheter inte överskrider dess amperemärkning.

Försiktighet vid användning

- Trampa inte på, och placera inget ovanpå, nätsladden.
- Spill inte vatten eller andra vätskor på systemet.
- När systemet är avstängt flödar fortfarande en svag elektrisk ström i systemet. Koppla alltid ur all strömförsörjning och alla modem och nätsladdar ur eluttagen före rengöring av systemet.
- Pekskärmen kräver regelbunden rengöring för att kunna ge bästa möjliga känslighet. Håll skärmen ren från främmande föremål och överdriven dammansamling. Rengöring av skärmen:
 - Stäng av systemet och dra ur nätsladden ur vägguttaget.
 - Spruta en liten mängd glasrengöringsmedel för hushållsbruk på den medföljande rengöringstrasan och torka försiktigt skärmytan.
 - Spruta inte rengöringsmedlet direkt på skärmen.
 - Rengör inte skärmen med ett grovt rengöringsmedel eller en grov trasa.
- Om du stöter på följande tekniska problem, dra ur nätsladden och kontakta en behörig servicetekniker eller återförsäljaren.
 - Nätsladden eller kontakten är skadad.
 - Vätska har kommit in i systemet.
 - Systemet fungerar inte ordentligt även om du följer användarinstruktionerna.
 - Systemet har tappats eller höljet har skadats.
 - Systemets prestanda ändras.

Ljudtrycksvarning

Högt ljud från hörlurar kan orsaka hörselskada. Justering av volymkontrollen samt equalizern till andra inställningar än mittpositionen kan öka hörlurarnas utmatade spänning och därmed ljudnivån.

TV-mottagare (på utvalda modeller)

Notering för CATV-installatören – Denna påminnelse är till för att uppmärksamma CATV-installatören på Artikel 820-93 från NEC som tillhandahåller riktlinjer för rätt jordning och särskilt specificerar att koaxialkabelns skärm skall anslutas till jordningssystemet i byggnaden, så nära kabelingången som möjligt.

Adapter

1. Adapterinformation

Ingående spänning: 100–240 Vac

Ingångsfrekvens: 50-60 Hz

Märkning utgående ström: 120W (19V, 6.32A)





Märkning utgående spänning: 19 Vdc

2. Uttaget ska vara finnas i närheten av utrustningen och det ska vara lättåtkomligt.

DC Fläktvarning

Varning: Notera att DC fläkten är en rörlig del som kan vara riskabel. Håll undan kroppen från de rörliga fläktbladen.

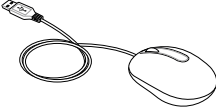
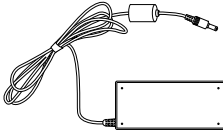
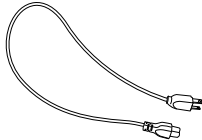
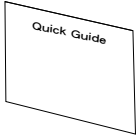
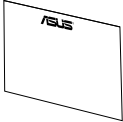
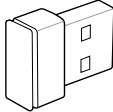
Förpackningsinnehåll

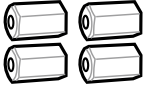
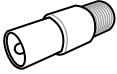
		
Allt-i-ett-dator ET22-serien		Tangentbord (med sladd eller trådlöst, tillval)
		
Mus (med sladd eller trådlös, tillval)	Växelströmsadapter	Nätsladd
		
Snabbguide	Garantikort	KBM USB mottagarhårdvarunyckel (tillval)
		OBS: Bilderna på tangentbord, mus, nätsdel, fjärrkontroll och KBM USB-mottagardongle är endast en referens. Verkliga produktspecifikationer kan variera mellan olika områden.
	Väggmonteringsskruvar (tillval)	
Fjärrkontroll (tillval)		TV-kontakt (tillval)

Kapitel 1: Hårdvaruinställning

Lär känna din All-in-One PC

Vy framifrån

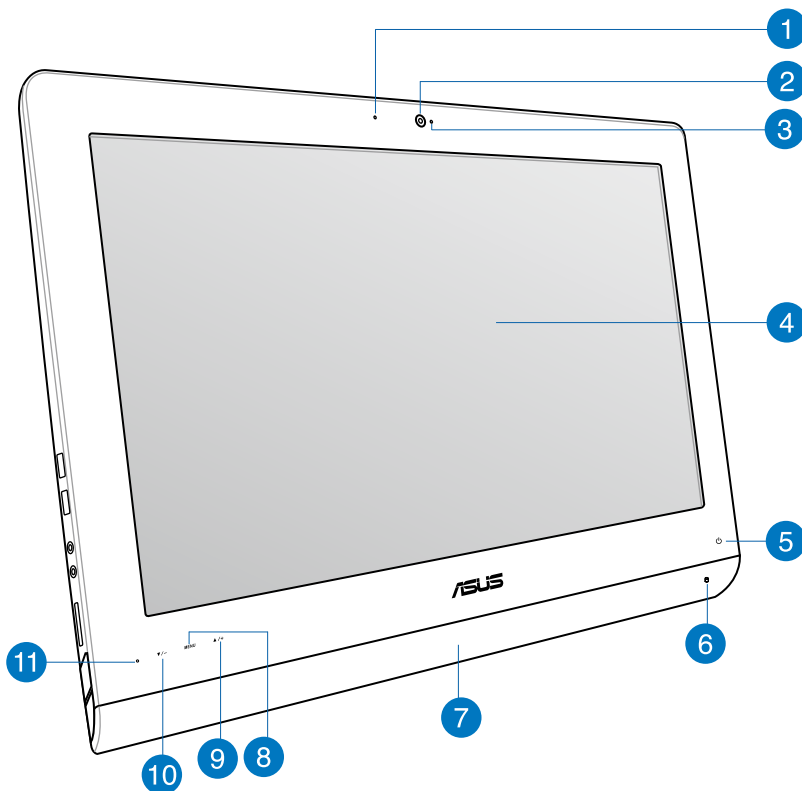

- 1 Lysdiod för webbkamera**
Visar att den inbyggda webbkameran är aktiverad.
- 2 Webbkamera**
Med den inbyggda mikrofonen och webbkameran kan du starta videochattar online.

- 3 Digital mikrofon (inbyggd)**

Den inbyggda mikrofonen kan användas för videokonferens, röstberättelse, ljudinspelningar och multimedieprogram.
- 4 LCD-skärm (Pekaktiverade funktioner på utvalda modeller)**

LCD-skärmen har optimal upplösning. Pekskärmsmodeller ger digitalt liv till dina fingrar.
- 5 Strömförsörjningsindikator**

Indikerar att All-in-One PC är påslagen.
- 6 Lysdiod för hårddiskaktivitet**

Indikerar hårddiskaktivitet.
- 7 Ljudhögtalarsystem**

Det inbyggda högtalarsystemet låter dig höra ljud utan extra tillbehör. Multimedie-ljudsystemet har en integrerad digital ljudkontrollenhet som ger ett fylligt, livfullt ljud (resultaten förbättras med externa stereohörlurar eller högtalare). Ljudfunktionen är programvarustyr.
- 8 Menyknapp**

Tryck för att visa menyn. Tryck på denna knapp för att öppna/välja den markerade ikonen (funktionen) när OSD-skärmmenyn är aktiverad.
- 9 Meny upp knapp**

Tryck för att gå upp i menyn.
- 10 Meny ned knapp**

Tryck för att gå ned i menyn.
- 11 Fjärrkontrollmottagare**

Fjärrkontrollen tar emot de infraröda signalerna från fjärrkontrollen.

Vy bakifrån

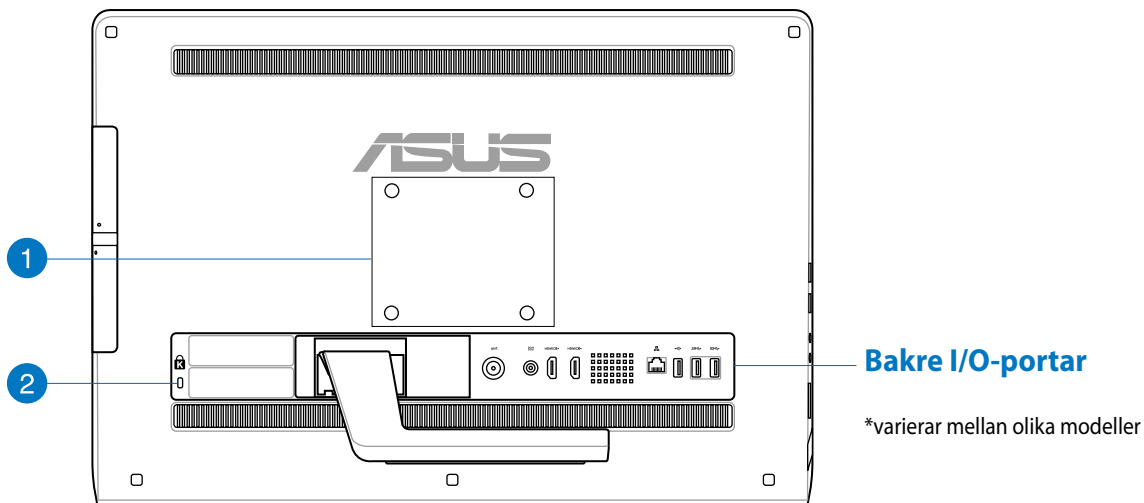

1 Vägghållning

Fäst de fyra väggmonteringskruvarna i dessa hål och montera All-in-One PC på väggen.

OBS!: Vägghållningskruvarna är tillvalda poster och köps separat.

2 Kensington® lås

Med Kensington® låsen kan datorn säkras med hjälp av Kensington® -kompatibla säkerhetsprodukter.

Bakre I/O-portar

OBS! De bakre I/O-portarna varierar mellan olika modeller.

ET2221I-B85 I/O-portar

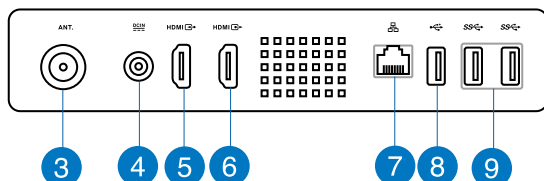

3 Antenningång (på utvalda modeller)

Antenningången är till för TV:ns frekvenssignal och används tillsammans med den medföljande digital-TV-antennen eller inmatning från abonnerade TV-tjänster. Antennen kan ta emot digital-TV. Anslutna kabeltjänster kan ta emot digital-TV, analog TV beroende på betalda tjänster.

4 Strömförsörjning

Den medföljande strömadaptern konverterar växelström till likström för användning i detta uttag. Strömförsörjning via detta uttag ger strömförsörjning till datorn. För att förhindra skador på datorn ska alltid den medföljande strömadaptern användas.

WARNING! Strömadaptern kan bli varm eller het när den används. Täck inte över adaptern och håll den på avstånd ifrån dig.

5 HDMI-ingång

HDMI (High-Definition Multimedia Interface) är ett okomprimerat alldigitalt ljud-/bildgränssnitt mellan några ljud-/bildkällor såsom digitalbox, DVD-spelare.

6 HDMI-utgång

Anslut enheter med en HDMI-ingång till den här kontakten, som t.ex. en LCD-skärm eller -projektor.

7 LAN-port

Den åtta-stiftiga RJ-45 LAN-porten stöder en standard Ethernet-kabel för anslutning till ett lokalt nätverk.

8 USB 2.0-port (med AI-laddare II*)

USB-porten (Universal Serial Bus) är kompatibel med USB 2.0 och USB 1.1 enheter såsom tangentbord, pekenheter och flashdiskenheter. externa hårddiskar, högtalare, kameror och skrivare.

För hela Allt-i-ett ET2221-serien kommer denna port med AI-laddare II-funktion som ger dig möjlighet att snabbbladda kompatibla enheter. För att aktivera AI-laddare II på din ET2221 Allt-i-ett-dator, gå till **Desktop (Skrivbord) > AI Suite II > AI Charger II (AI-laddare II)** och välj **Enable (aktivera)**.

*Finns bara i ET2221-serien.

9 USB 3.0 Portar

Dessa USB-portar (Universal Serial Bus) ger en överföringshastighet på upp till 5 Gbit/s och är bakåtkompatibla med USB2.0.

ET2221I-Q87 I/O-portar

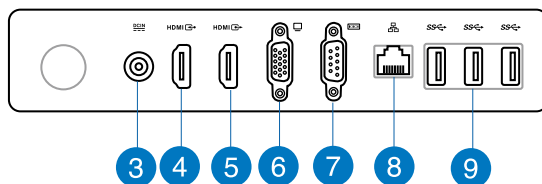

3 Strömförsörjning

Den medföljande strömadaptern konverterar växelström till likström för användning i detta uttag. Strömförsörjning via detta uttag ger strömförsörjning till datorn. För att förhindra skador på datorn ska alltid den medföljande strömadaptern användas.

WARNING! Strömadaptern kan bli varm eller het när den används. Täck inte över adaptern och håll den på avstånd ifrån dig.

4 HDMI-ingång

HDMI (High-Definition Multimedia Interface) är ett okomprimerat alldigitalt ljud-/bildgränssnitt mellan några ljud-/bildkällor såsom digitalbox, DVD-spelare.

- 5 HDMI-utgång**

Anslut enheter med en HDMI-ingång till den här kontakten, som t.ex. en LCD-skärm eller -projektor.
- 6 Videografisk adapterport (VGA)**

VGA-portar finns för anslutning av ytterligare VGA-monitorer eller skärmar.
- 7 COM-port**

Dessa seriella portar ansluter ett modem eller andra enheter som överensstämmer med seriella specifikationer.
- 8 LAN-port**

Den åtta-stiftiga RJ-45 LAN-porten stöder en standard Ethernet-kabel för anslutning till ett lokalt nätverk.
- 9 USB 3.0 Portar**

Dessa USB-portar (Universal Serial Bus) ger en överföringshastighet på upp till 5 Gbit/s och är bakåtkompatibla med USB2.0.

Sidovy

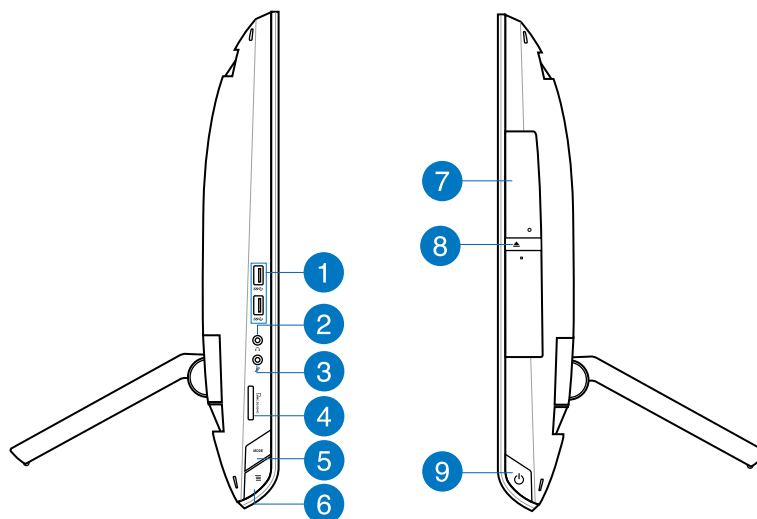

- 1 USB 3.0 Portar**

Dessa USB-portar (Universal Serial Bus) ger en överföringshastighet på upp till 5 Gbit/s och är bakåtkompatibla med USB2.0.
- 2 Hörlurar**

Kontakten för stereohörlurar (3,5 mm) används för att ansluta systemets ljudsignal till hörlurar. När detta uttag används kopplas de inbyggda högtalarna bort automatiskt.
- 3 Mikrofonuttag**

Mikrofonuttaget är konstruerat för anslutning av en mikrofon som används för video konferenser, berättande eller enkla ljudinspelningar.
- 4 Minneskortsläsare**

Denna All-in-One PC har en enda öppning för inbyggd minneskortsläsare som stöder MMC, SD och SDHC format.

- 5 Lägesknapp**

Tryck för att ändra den visade signalkällan. Allt i ett-datorn går att använda som en standardbildskärm när den växlas till HDMI-in och VGA-in
- 6 Menylås**

Tryck för att aktivera MENY-knappen på frontpanelen.
- 7 Optisk enhet**

Den inbyggda optiska enheten kan stödja CD-skivor, digitala videaskivor (DVD) och/eller Blue-ray-skivor (BD) och kan ha möjlighet för användning av inspelningsbara (R) eller återskrivningsbara (RW) skivor. Se marknadsföringsspecifikationerna för detaljerna för varje modell.
- 8 Elektronisk öppning av optisk lagringsenhet**

Den optiska lagringsenheten har en elektronisk utskjutningsknapp för öppning av facket. Du kan också skjuta ut den optiska läsaren med hjälp av programvaruspelare eller genom att högerklicka på den optiska läsaren i Windows "Computer" och välja Mata ut.
- 9 Strömbrytare**

Tryck på denna knapp för att slå på All-in-One PC.

Kapitel 2: Använda din All-in-One PC

Placering av din All-in-One PC

1. Dra ut stället på baksidan av Allt-i-ett-datorn och placera enheten på ett plant stabilt underlag.

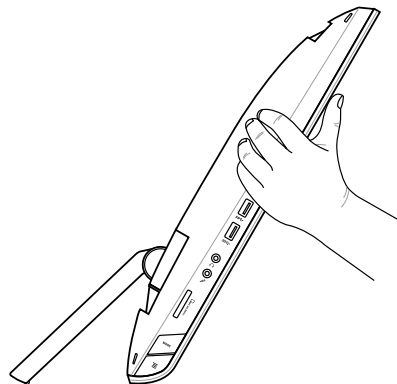

2. Skjut försiktigt på skärmpanelen tills gångjärnet **klickar** till. Du måste skjuta på skärmpanelen upp till en vinkel på 16°-43° för att vara säker på att din All-in-One-dator kan stå stadigt.

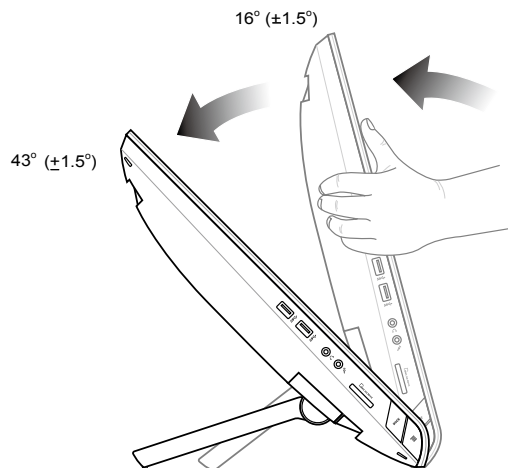

Montering på väggen

För montering av All-in-One PC på väggen köp till tillvalda väggmonteringskruvar och en väggmonteringssats (VESA 100). Installera väggstativets delar enligt följande anvisningar.

1. För att lossa ställningen, placera All-in-One PC med framsidan nedåt där skärmpanelen vilar på en plan och jämn yta.
2. Ta bort baksidan.

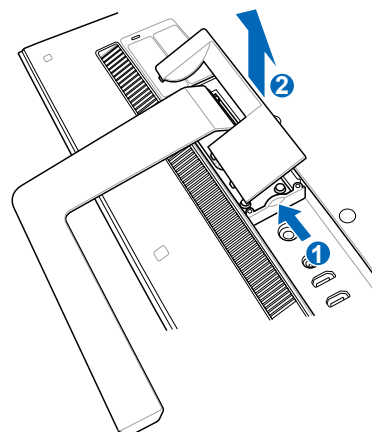

3. Ta bort de fyra skruvarna på ställningen och spara dessa för senare återinstallation (A). Ta bort ställningen och lägg den åt sidan (B).
4. Sätt tillbaka baksidan som du tidigare tog bort.

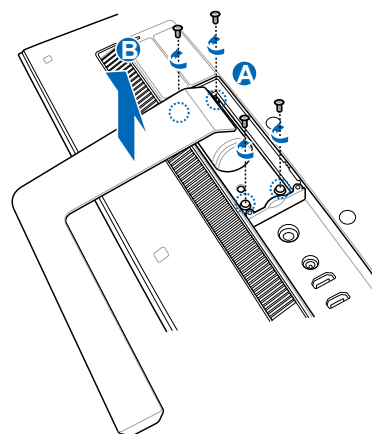

5. Ta bort de fyra mylar® av plast från hålen på bakpanelen.

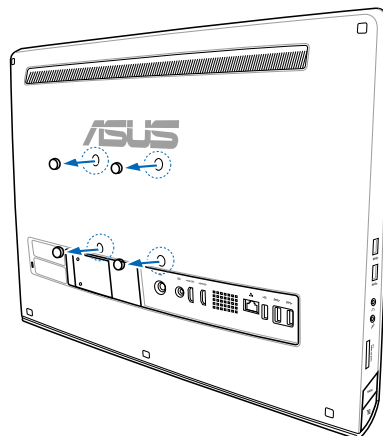

6. Sätt fast de fyra väggmonteringskruvarna i hålen på bakpanelen.

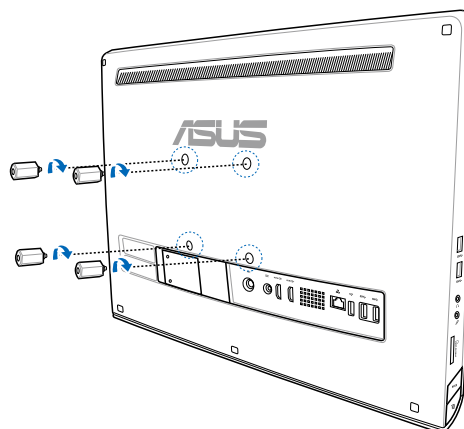

7. Montera All-in-One PC datorn på en stadig vägg med en standard väggmonteringssats (dyna och ställning) på väggmonteringsskruvarna. Följ instruktionerna som beskrivs i installationsmanualen som medföljde väggmonteringssatsen.

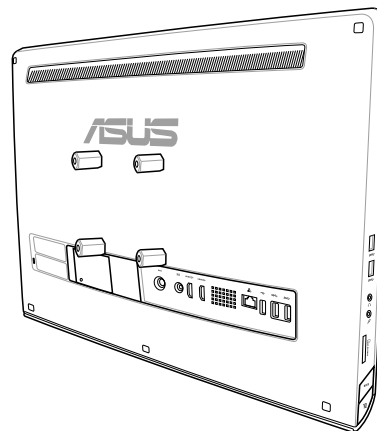

VIKTIGT!

- Lämna ett avstånd på minst sex cm mellan allt i ett-datorn och väggen för ventilation.
 - Väggmonteringssatsen måste motsvara VESA-standarderna.
 - Läs väggmonteringssatsens installationsanvisningar noggrant före montering av allt i ett-datorn på väggen.
 - Åtminstone två personer krävs för att installera eller ta bort allt i ett-datorn på väggen för att undvika risken för fallande föremål eller skador. Kvalificerad personal rekommenderas.
 - Väggen måste också kunna hålla för fyra gånger allt i ett-datorns och väggmonteringsdelarnas sammanlagda vikt (minst 36 kg). Monteringsplatsen måste stå emot jordbävningar och annan påverkan. Väggar i betong eller tegel rekommenderas.
-

Ställa in All-in-One PC

Ansluta det sladdförsedda tangentbordet och musen

Anslut tangentbordet och musen till USB-porten på bakpanelen. Du kan även ansluta tangentbordet och musen till **USB**-porten på panelens vänstra sida om tangentbordets kabel inte är tillräckligt lång.

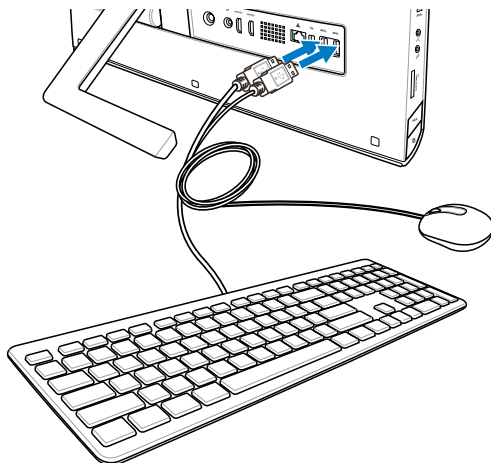

Ansluta det trådlösa tangentbordet och musen

1. Installera batterierna i det trådlösa tangentbordet och i musen.
2. Koppla in den trådlösa programvarunykeln för tangentbordet och musen till en USB-port.
3. Du kan börja använda det trådlösa tangentbordet och musen.

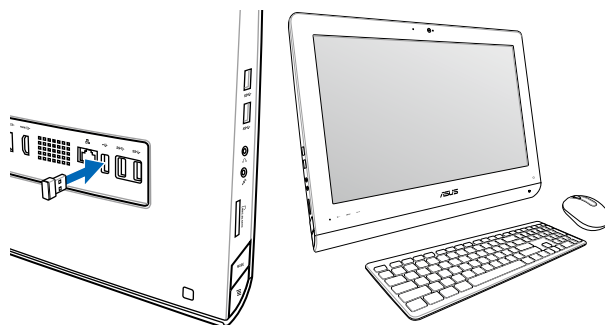

OBS!

- Återanslut om det trådlösa tangentbordet och den trådlösa musen förlorar kontakten. Undvik att placera andra WiFi-enheter närmare än 20 cm eftersom de kan störa anslutningen.
- Dessa illustrationer ges endast i referenssyfte. Verkligt utseende och verkliga specifikationer (tråd och trådlöst) för tangentbordet och musen kan variera mellan olika områden.

Slå på All-in-One PCn

Anslut den medföljande strömadaptern till DC-In uttaget på baksidan (1 2 3 , vägguttagets spänning 100Vac-240Vac) och tryck sedan på strömbrytaren till höger (4) för att slå på systemet.

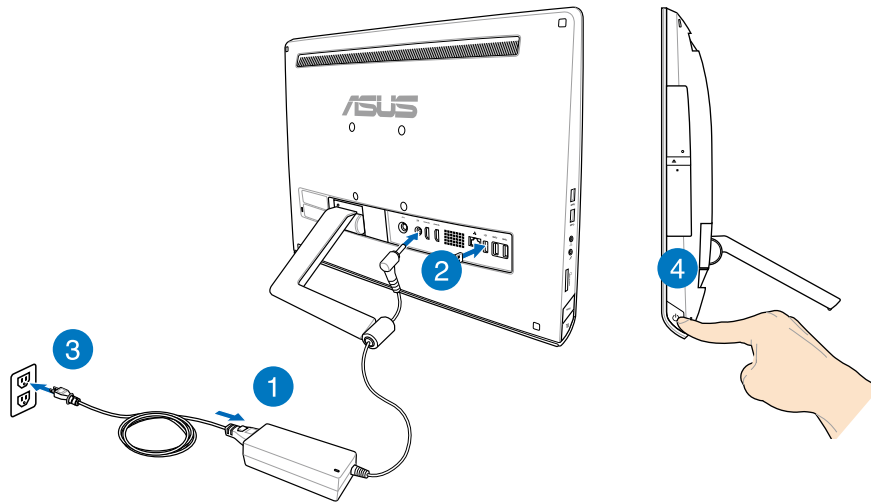

WARNING! Anslut INTE strömladdan till ström uttag innan strömkontakten ansluts till systemet. Om så görs kan det skada strömadaptern.

OBS: För detaljer om att stänga av All-in-One PC se sektionen *Stänga av All-in-One PC* under *Arbeta med Windows® 8*.

Gester

Gesterna låter dig starta program och komma åt inställningarna för All-in-One PC. Denna funktion kan aktiveras genom handgester på All-in-One PC display.

Använda handskrift

Vänster kantsvepning



Sep från den vänstra kanten på skärmen för att flytta om dina appar som körs.

Höger kantsvepning



Svep från höger kant på skärmen för att starta Charms bar.

Överkantssvepning



- På startskärmen svep från överkanten på skärmen för att visa fältet Alla Appar.
- Om en app körs, svep från överkanten på skärmen för att visa dess meny.

Fingerglidning

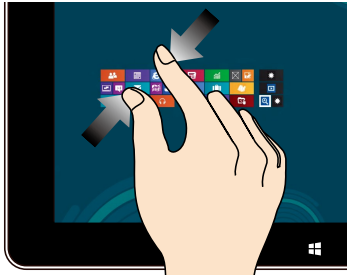

Glid med fingrarna för att rulla upp och ned och glid med fingret för att panorera åt höger eller vänster på skärmen.

Zooma ut

För samman två fingrar på styrplattan.

Zooma in

Sprid isär två fingrar på styrplattan.

Tryck och håll

- För att flytta en app, tryck på och håll kvar apprutan och dra den till en ny plats.
- För att stänga en app, tryck på och håll kvar överkanten av appen som körs och dra den ned till nederkanten av skärmen för att stänga den.

Tryck/dubbeltryck

- Tryck på en app för att öppna den.
- I skrivbordsläge, dubbeltryck på en post för att starta det.

Använda On Screen Display (OSD/visning på skärmen) menyn

OSD-menyn (visning på skärmen) visas om du gör följande:

- Aktivera OSD genom att trycka på menylåsknappen på vänster sida av All-in-One PC, tryck sedan på menyknappen på frontpanelen.

Instruktion OSD-funktion

För att visa OSD-menyn tryck på MENY knappen på frontpanelen. För att navigera genom OSD-funktionerna eller modifiera OSD-inställningarna, tryck på knapparna Menu upp eller Meny ned. För att aktivera den valda funktionen tryck på knappen **MENU**.

Panel av

Denna funktion låter dig stänga av skärmen på All-in-One PC som är påslagen. Tryck på **MENU** knappen för att aktivera denna funktion.

Färg

- **Ljustyrka:** Justeringsintervallet är från 0 till 100.
- **kontrast:** Justeringsintervallet är från 0 till 100.
- **Färgtemperatur:** Innehåller de fyra färglägena Kall, Normal, Varm och Användarläge.

Bild

- **Skärpa:** Justeringsintervallet är från 0 till 100.
- **Bildförhållandekontroll:** Justerar bildförhållande till "Full" eller "OverScan". Denna funktion är endast konfigurerbar när du använder allt-i ett datorn som en bordsdators standard-LCD-monitor.
- **Autojustering:** Justerar den horisontella positionen (H-Position) och den vertikala positionen (V-Position) hos bilden. Denna funktion är endast konfigurerbar när du använder allt-i ett datorn som en bordsdators standard-LCD-monitor och ställer in skärmingången som inmatningskälla.

Inmatningsval

- **PC:** Ställer in All-in-One PC som visningssignalkälla.

Systeminställning

- **OSD-inställning:**
 - Justerar den horisontella positionen (H-Position) och den vertikala positionen (V-Position) hos OSD-menyn.
 - Ställer in OSD-tidspärren från 10 till 120 sekunder.
 - Aktiverar eller avaktiverar funktionen DDC/CI (Display Data Channel/Command Interface).
- **Information:** Visa information om bildskärmen.
- **språk:** Låter dig ställa in OSD-språket.
- **Återställ allt:** Låter dig återställa alla OSD-inställningar.

Val av inmatningssignal

OSD-menyn **Input Select (Inmatningsval)** visas när du ansluter HDMI- eller VGA-kabeln till HDMI-uttaget eller Skärmingången på baksidan. Använd knapparna Meny upp eller Meny ned för att navigera genom inmatningsalternativen och tryck på **MENU (MENY)**-knappen för att aktivera alternativet. Se **inmatningsval** i föregående sektion för detaljer.

Konfigurera ljudutmatningen via en HDMI-enhet (endast på utvalda modeller)

Om du vill använda en högdefinitions-TV som ljudutmatningsenhet, anslut den till ditt hemmabiosystems dator och följ stegen nedan för att konfigurera ljudinställningarna.

Konfigurera ljudutmatningen via en HDMI-enhet:

1. Från startskärmen klicka på **Desktop (skrivbord)** för att starta skrivbordsläge.

OBS: För ytterligare detaljer se sektionen *Startskärm* under *Använda Windows® 8*.

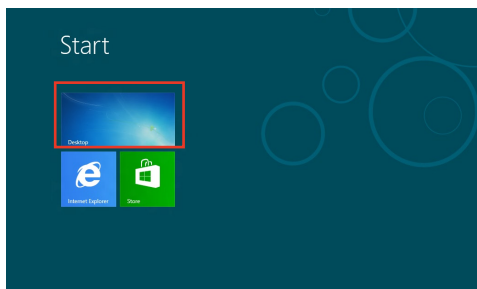

- Högerklicka på ikonen Volume Mixer (Volymmixer) i Windows® aktivitetsfält och klicka på **Playback devices (Uppspelningsenheter)**.
- Från uppspelningsskärmen, klicka på **Digital Audio (digitalt ljud)(HDMI)**.
- Klicka på **Configure (Konfigurera)** och inställningsfönstret för högtalarna poppar upp.

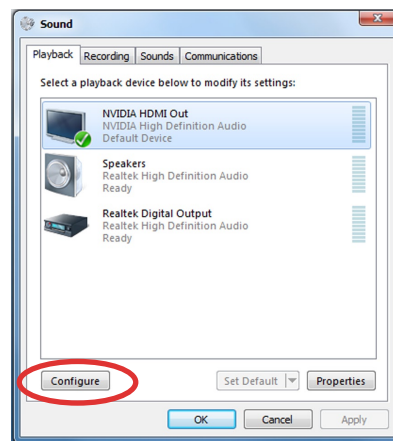

- Välj **Stereo** och klicka på **Next (Nästa)**.

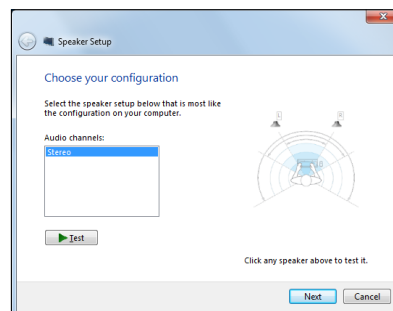

- Markera rutan **Front left and right (Front vänster och höger)** och klicka sedan på **Next (Nästa)**.
- Klicka på **Finish (Avsluta)** för att avsluta högtalarinställningen.

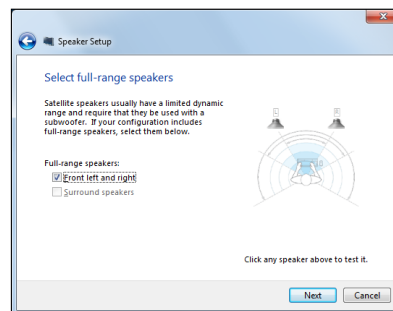

Kapitel 3: Arbeta med Windows® 8

Systemkrav

Processor	1 GHz eller snabbare
RAM	1 GB (32-bit) eller 2 GB (64-bit)
Hårddiskutrymme:	16 GB (32-bit) eller 20 GB (64-bit)
Grafikkort	Microsoft DirectX9 grafikenhet med WDDM drivrutiner
Skärmupplösning	1024 x 768 för Windows® appar
	1366 x 768 för Snap-funktion

OBS: För uppdateringar av dessa systemkrav besök <http://www.windows.microsoft.com/en-us/windows-8/faq>

Start för första gången

När du använder din dator första gången kommer en serie med skärmar att visas för att guida dig genom configurationen av Windows® 8 operativsystem.

Starta första gången:

1. Tryck på strömknappen för att slå på All-in-One PC. Vänta några minuter tills skärmen Inställning av Windows visas.
2. Välj ett språk som skall användas på All-in-One PC.
3. Läs noga igenom licensvillkoren. Markera **I accept the terms for using Windows (Jag accepterar licvensvillkoren för att använda Windows)** och tryck på **Accept (Acceptera)**.
4. Följ instruktionerna på skärmen för att konfigurera följande grundläggande poster:
 - Anpassa
 - Trådlös
 - Inställningar
 - Logga in till din dator
5. När du är klar med de konfigurering av den grundläggande posterna kommer Windows® 8 videohandledning att visas. Titta på denna handledning för att lära dig mer om Windows® 8 olika funktioner.
6. Startskärmen visas efter lyckosam inloggning till ditt användarkonto.

Windows® 8 låsskärm

Windows®8 låsskärm kan visas när All-in-One PC öppnar Windows®8 operativsystem. För att fortsätta tryck på låsskärmen eller tryck på någon knapp på All-in-One PC tangentbord.

Windows® UI

Windows användargränssnitt (UI/user interface) är den bildblocksbaserade visning som används i Windows® 8. Den inkluderar följande funktioner som du kan använda när du arbetar med All-in-One PC.

Startskärm

Startskärmen visas efter lyckosam inloggning till ditt användarkonto. Den hjälper till att organisera alla programmen och applikationerna du behöver på en enda plats.

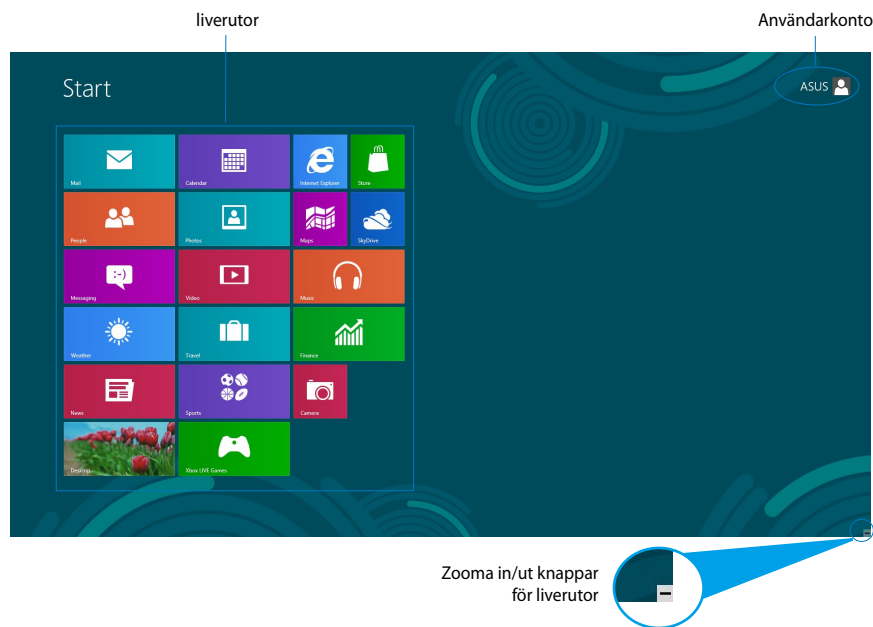

Windows® appar

Dessa är appar som satts fast på startskärmen och visas i rutformat för enkel åtkomst.

VIKTIGT! En skärmlösning på 1024 x 768 pixlar eller mer krävs för att köra en Windows® appar.

OBS: Vissa appar kräver inloggning till ditt Microsoft konto innan de startar helt och hållet.

Surfzoner

Surfzoner på skärmen låter dig starta program och komma åt inställningarna för datorn. Funktionerna hos dessa surfzoner kan aktiveras med musen.

Surfzoner på en startad app

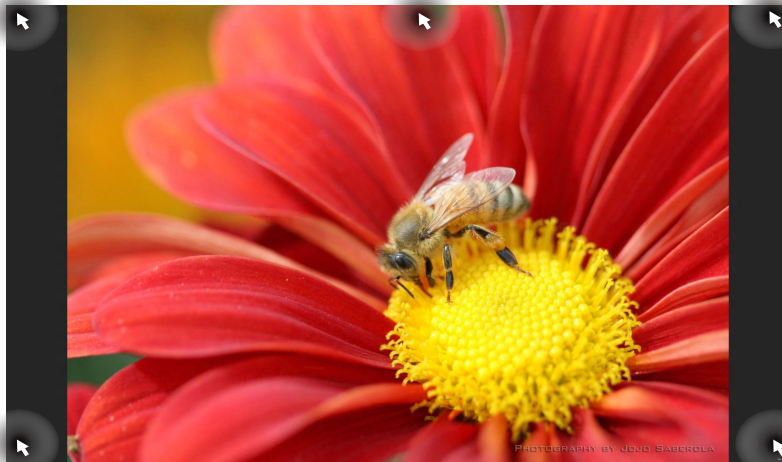

Surfzoner på startskärmen

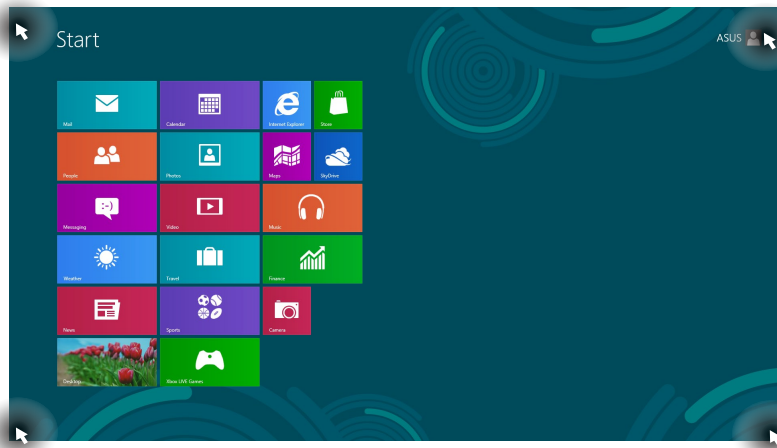

OBS: Se nästa sida för surfzonsfunktioner.

Surfzon**Åtgärd****övre vänstra hörnet**

Låt muspekaren sväva över och klicka sedan på den senaste appens miniatyrbild för att återgå till den appen som körs.

Om du startade mer än en app, glid ned för att visa alla startade appar.

nedre vänstra hörnet**Från en startad app-skärm:**

Låt muspekaren sväva över och klicka sedan på startskärmens miniatyrbild för att återgå till startskärmen.

OBS: Du kan också trycka på Windows-knappen  på tangentbordet för att gå tillbaka till startskärmen.

Från startskärmen:

Låt muspekaren sväva över och klicka sedan på startade appens miniatyrbild för att återgå till den appen.

Låt muspekaren sväva över och klicka sedan på den senaste appens miniatyrbild för att återgå till den appen.

översida

Svep med muspekaren tills den ändras till en handikon. Dra och släpp sedan appen på en ny plats.

OBS: Denna surfzonsfunktion fungerar endast på en app som körs eller när du vill använda Snap-funktionen. För ytterligare detaljer se *Snap-funktion* under *Arbeta med Windows® appar*.

övre och nedre högra hörnet

Svep med muspekaren för att starta Charms bar.

Arbeta med Windows® appar

Använd All-in-One PCs touchskärm eller tangentbord för att starta och anpassa dina appar.

Starta appar



Tryck på en app för att öppna den.

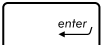

1. Tryck på  två gånger och använd pilknapparna för att bläddra genom apparna.
2. Tryck på  för att starta vald app.

Anpassa appar

Du kan flytta, ändra storlek eller ta bort appar från startskärmen med följande steg.



Flytta appar



Tryck på och håll kvar apprutan och dra den till dess nya plats.

Ändra appars storlek



Svep ned apprutan för att välja och starta inställningsfältet. Tryck på  för att reducera eller tryck på  för att förstora en app.

Ta bort appar



Svep ned apprutan för att välja och starta inställningsfältet. Tryck på  för att ta bort en app.

Stänga appar



Tryck på och håll kvar överkanten av appen som körs och dra den ned till nederkanten av skärmen för att stänga den.



Från appen som körs skärm tryck på **alt** + **f4**.

Åtkomst till alla appar

Förutom alla appar som redan fästs på startskärmen kan du också öppna andra program såsom det exklusiva ASUS programappar som medföljer All-in-One PC genom skärmen Appar.

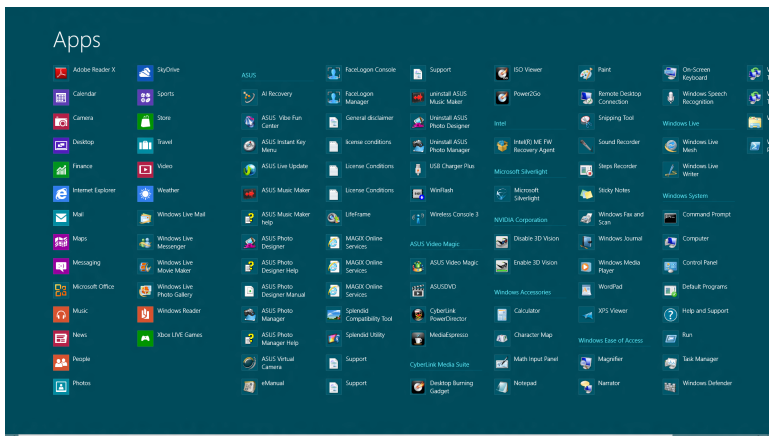

Starta appskärmen





Starta appskärmen med All-in-One PC:s touchskärm eller tangentbord.



1. Svep ned apprutan för att välja och starta inställningsfältet.

2. Tryck på  för att visa alla installerade appar i All-in-One PC.



Från startskärmen tryck på  +  för att välja ikonen Alla appar  tryck sedan på .

Lägga till fler appar på startskärmen

Du kan fästa fler appar på startskärmen genom att använda touchskärmen.



1. Svep ned apprutan för att välja och starta inställningsfältet.

2. Tryck på  för att fästa vald app på startskärmen.

Charms bar

Charms bar är ett verktygsfält som kan triggas på höger sida av skärmen. Det består av flera verktyg som låter dig dela program och ge snabbåtkomst för anpassning av inställningarna på All-in-One PC.



Starta Charms bar

OBS! När den anropas visas Charms bar först som en uppsättning med vita ikoner. Bilden ovan visar hur Charms bar ser ut när den är aktiverad.

Använd All-in-One PCs touchskärm eller tangentbord för att starta Charms bar.



Svep högerkanten på skärmen.



Tryck på  + .

Inuti Charms bar



Search (Sök)

Detta verktyg låter dig leta efter filer, applikationer eller program på All-in-One PC.



Share (Dela)

Detta verktyg låter dig dela program via sociala nätverksplatser eller via e-post.



Start

Detta verktyg återför visningen till startskärmen. Från startskärmen kan du också använda detta för att återgå till en tidigare öppnad app.



Devices (Enheter)

Detta verktyg låter dig få åtkomst till och dela filer med enheter anslutna till All-in-One PC såsom extern skärm eller skrivare.



Settings (Inställningar)

Detta verktyg ger dig åtkomst till datorinställningarna på All-in-One PC.

Snap-funktion

Snap-funktionen visar två appar sida-vid-sida vilket gör att du kan arbeta eller växla mellan appar.

VIKTIGT! Se till att All-in-One PCs skärmapplösning är inställd på 1366 x 768 pixlar eller högre innan snap-funktionen används.



Snap-fältet





Använda snap

Utför följande steg för att aktivera Snap med All-in-One PCs touchskärm eller tangentbord.



1. Starta den app du önskar använda snap-funktionen på.
2. Svep med muspekare på ovansidan av skärmen.
3. När pekaren ändras till en handikon, dra då och släpp appen på höger eller vänster sida av skärmpanelen.
4. Starta en annan app.



1. Starta den app du önskar använda snap-funktionen på.
2. Tryck på  + .
3. För att växla mellan appar tryck på  + .

Andra tangentbordsgenvägar

Vid användning av tangentbordet kan du också använda följande genvägar som hjälp för att starta applikationer och navigera Windows®8.



Växlar mellan startskärmen och senast körd app

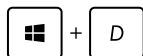

Startar skrivbordet



Startar datorfönstret i skrivbordsläge



Öppnar filsökningsfönstret



Öppnar delningsfönstret



Öppnar inställningsfönstret



Öppnar enhetsfönstret

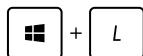

Aktiverar låsskärmen



Minimerar Internet Explorerfönstret









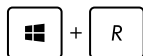





Öppnar det andra skärmfönstret



Öppnar appsökningsfönstret



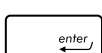

Öppnar fönstret Kör

 + 	Öppnar Ease of Access Center
 + 	Öppnar inställningssökfönstret
 + 	Öppnar menyryan för Windows verktyg
 + 	Startar förstöringsikonen och zoomar in på skärmen
 + 	Zoomar ut på skärmen
 + 	Öppnar berättarinställningarna
 + 	Aktiverar print screen funktionen (skriv ut skärmbilden)

Stänga av All-in-One PC

Gör något av följande för att stänga av All-in-One PC:



- Tryck på  från Charms bar tryck sedan på  > **Shut down (Stäng av)** för normal avstängning.
- Från inloggningskärmen tryck på  > **Shut down (Stäng av)**.
- Om All-in-One PC inte svarar, tryck på och håll kvar strömknappen i minst fyra (4) sekunder tills All-in-One PC stängs av.

Kapitel 4: Anslutning till Internet

Få åtkomst till e-post, surfa på internet och dela program via sociala nätverksplatser eller från din All-in-One PC med trådlös/Wi-Fi- eller trådanslutning.

Wi-Fi-anslutning

1. Starta Charms bar från startskärmen eller från något applikationsläge.

OBS: För ytterligare detaljer se sektionen *Charms bar* under *Arbeta med Windows® 8*.

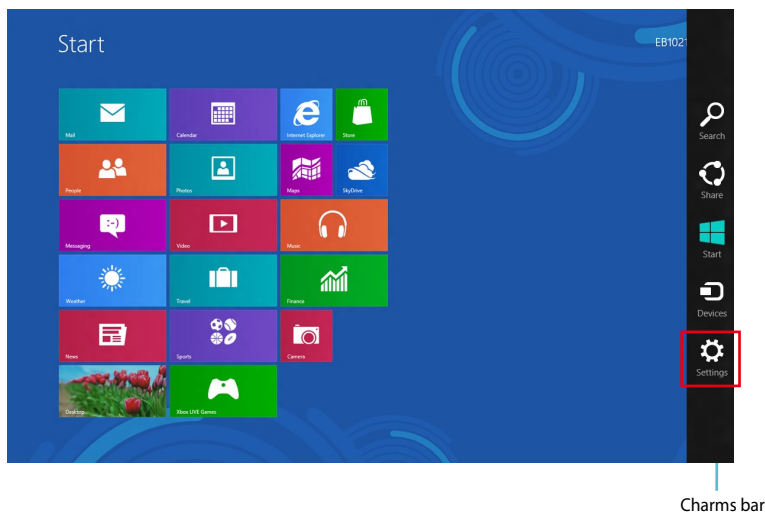

2. Från Charms bar välj **Settings (Inställningar)** och klicka på nätverksikonen  Available.

3. Välj det trådlösa nätverk som du vill ansluta till i listan.
4. Klicka på **Connect (Anslut)**.

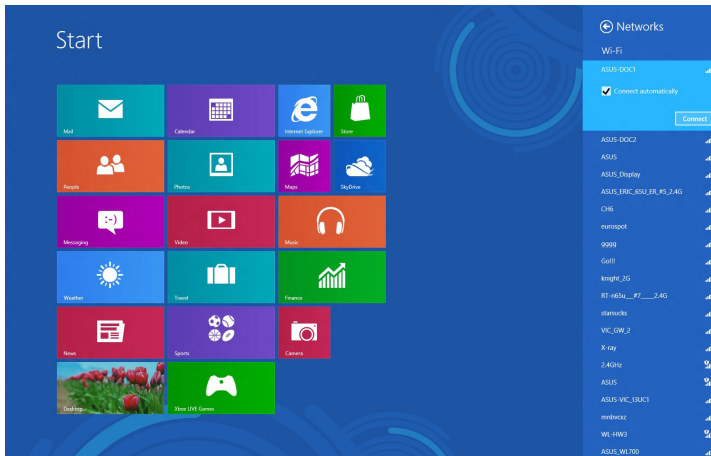

OBS! Du kan uppmanas att ange en säkerhetsnyckel för att aktivera Wi-Fi-anslutningen.

Trådslutning

1. Använd en nätverkskabel (RJ-45) för att ansluta din All-in-One PC till ett DSL-/kabelmodem eller ett lokalt nätverk (local area network/LAN).
2. Slå på datorn.
3. Konfigurera de nödvändiga inställningarna för internetanslutningen.

OBS:

- För ytterligare detaljer se sektionen *Configuring a dynamic IP/PPPoE network connection (konfigurera en dynamisk IP-/PPPoE-nätverksanslutning)* eller *Configuring a static IP network connection (konfigurera en statisk IP-nätverksanslutning)*.
- Kontakta din internetleverantör (Internet Service Provider/ISP) för detaljer eller hjälp för att ställa in din internetanslutning.

Använda en dynamisk IP-/PPPoE-nätverksanslutning

Konfiguration av en dynamisk IP/PPPoE eller statisk IP-nätverksanslutning:

1. Från startskärmen klicka på **Desktop (skrivbord)** för att starta skrivbordsläge.

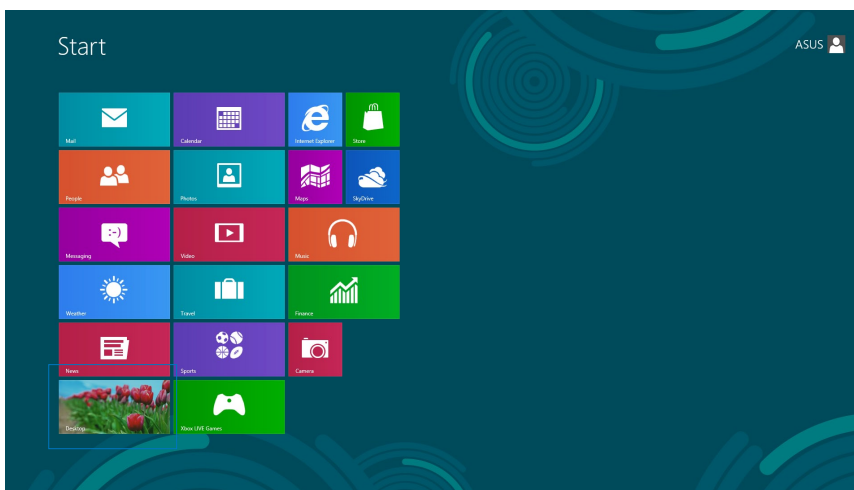

2. Från Windows® aktivitetsfält högerklicka på nätverksikonen  och klicka på **Open Network and Sharing Center (öppna nätverks- och delningscenter)**.
3. Från skärmen Öppna nätverks- och delningscenter klicka på **Change Adapter settings (ändra adapterinställningar)**.
4. Högerklicka på LAN och välj **Properties (egenskaper)**.
5. Välj **Internet Protocol Version 4 (TCP/IPv6)** och klicka på **Properties (Egenskaper)**.

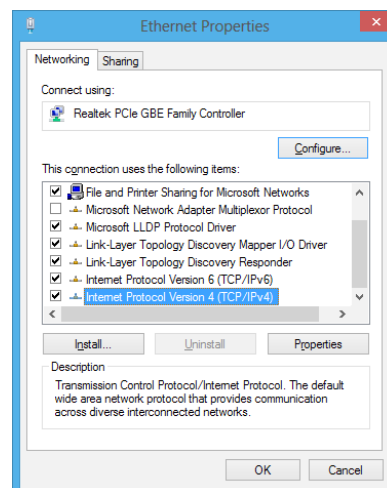

6. Välj **Obtain an IP address automatically (Erhåll en IP-adress automatiskt)** och klicka på **OK**.

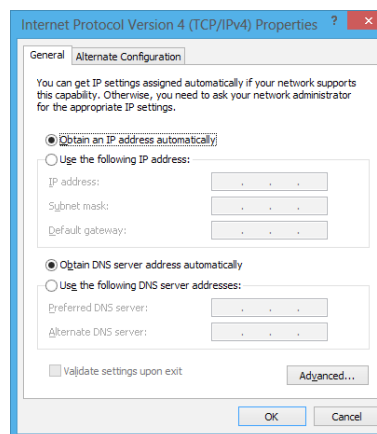

OBS: Fortsätt till nästa steg om du använder PPPoE-anslutning.

7. Återgå till **Network and Sharing Center (nätverks- och delningscenter)** och klicka sedan på **Set up a new connection or network (skapa en ny anslutning eller ett nätverk)**.

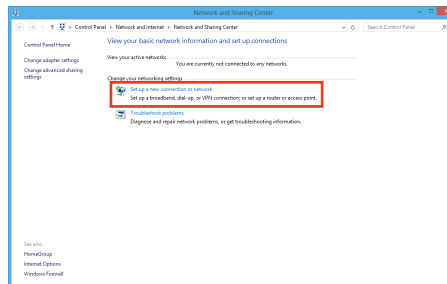

8. Välj **Connect to the Internet (Anslut till Internet)** och klicka på **Next (nästa)**.

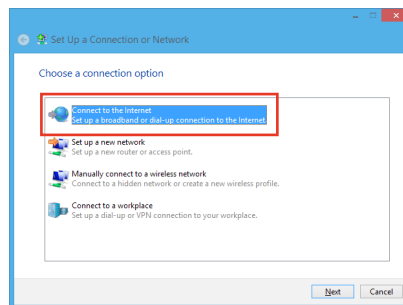

9. Välj **Broadband (PPPoE) (bredband)** och klicka på **Next (nästa)**.

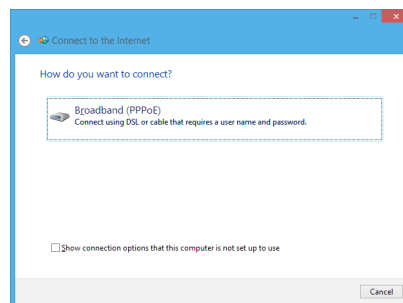

10. Ange **User name (användarnamn)**, **Password (lösenord)** och **Connection name (anslutningsnamn)**. Klicka på **Connect (anslut)**.

11. Klicka på **Close (stäng)** för att avsluta konfigurationen.
12. Klicka på nätverksikonen i aktivitetsfältet och klicka på den anslutning som du just skapade.
13. Ange ditt användarnamn och lösenord. Klicka på **Connect (Anslut)** för att ansluta till Internet.

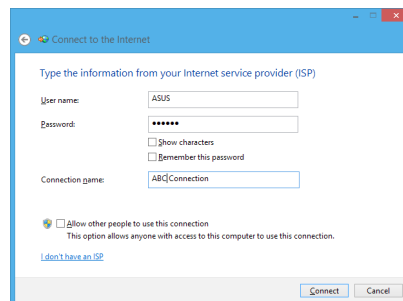

Konfigurera en statisk IP-nätverksanslutning

Konfigurera en statisk IP-nätverksanslutning:

1. Upprepa steg 1 till 4 i föregående sektion **Configuring a dynamic IP/PPPoE network connection (konfigurera en dynamisk IP-/PPPoE-nätverksanslutning)**.
2. Klicka på **Use the following IP address (Använd följande IP-adress)**.
3. Ange IP-adressen, Subnet mask och Gateway från din internetleverantör.
4. Om så behövs ange Önskad DNS-serveradress och alternativ adress.
5. När du är klar, klicka på **OK**.

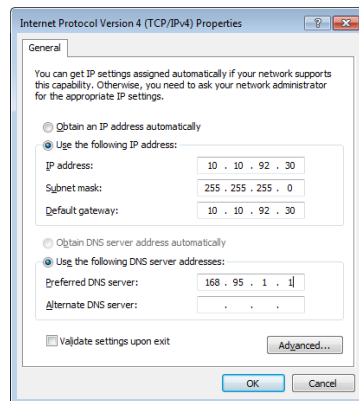

Kapitel 5: Återställning av ditt system

Öppna BIOS inställning

BIOS (Basic Input and Output System) lagrar systemets hårdvaruinställningar som behövs för att starta datorn.

Under normala förhållanden gäller standard BIOS-inställningar för de flesta förhållanden för att garantera optimal prestanda. Ändra inte BIOS-inställningarna förutom vid följande förhållanden:

- Ett felmeddelande visas på skärmen vid systemstart och begär att BIOS Setup skall köras.
- Du har installerat en ny systemkomponent som kräver ytterligare BIOS-inställningar eller uppdateringar.

WARNING! Felaktiga BIOS-inställningar kan resultera i instabilitet och startfel. Vi rekommenderar starkt att du endast ändrar BIOS-inställningarna med hjälp av utbildad servicepersonal.

Snabböppning av BIOS

Windows® 8 starttid är ganska snabb så vi utvecklade dessa tre sätt för snabb åtkomst till BIOS:

- När All-in-One PC är avstängd tryck på strömknappen i minst fyra (4) sekunder för att komma åt BIOS direkt.
- Tryck på strömknappen i minst fyra (4) sekunder för att stänga av All-in-One PC, tryck sedan på strömknappen igen för att slå på All-in-One PC och tryck på <F2> under POST.
- När All-in-One PC är avstängd koppla ifrån strömsladden från All-in-One PCs strömuttag. Återanslut strömsladden och tryck på strömknappen för att slå på All-in-One PC. Tryck på <F2> under POST.

OBS: POST (Power-On Self Test/självttest vid påslagning) är en serie med programkontrollerade diagnostiska tester som körs när All-in-One PC slås på.

Återställning av din All-in-One PC

Alternativet **Reset your PC (återställ datorn)** återställer datorn till standardinställning från fabrik.

VIKTIGT! Säkerhetskopiera alla dina data innan detta alternativ används.

Återställning av din All-in-One PC:

1. Om Allt-i-ett-datorn är avstängd, tryck på strömbrytaren för att sätta på den.

Om Allt-i-ett-datorn redan är på, starta Windows® 8 snabbknappsält och gå till **Settings (Inställningar) > Change PC settings (Ändra datorns inställningar) > General (Allmänt)**. Från fönstret **General (allmänt)**, bläddra ner till **Advanced startup (Avancerad start)** och tryck eller klicka på **Restart now (starta om nu)**.

2. Tryck på <F9> under start.
3. Från skärmen klicka på **Troubleshoot (felsökning)**.
4. Välj **Reset your PC (återställ datorn)**.
5. Tryck eller klicka på **Next (nästa)**.
6. Välj **Only the drive where the Windows is installed (endast enheten där Windows är installerat)**.
7. Välj **Just remove my files (ta bara bort mina filer)**.
8. Tryck eller klicka på **Reset (återställ)**.

Återställning från en systembildfil

Du kan skapa en USB-återställningsenhet och använda denna för att återställa All-in-One PCs inställningar.

Skapa en USB-återställningsenhet

WARNING! Alla filer på USB-lagringsenheten kommer att tas bort permanent under processen. Innan du fortsätter, se till att du har säkerhetskopierat alla viktiga data.

Skapa en USB-återställningsenhet:

1. Starta kontrollpanelen från skärmen Alla appar.

OBS! För detaljer se Starta skärmen Alla appar under Arbeta med Windows® appar.

2. Från kontrollpanelens System och säkerhet klicka på **Find and fix problems (hitta och fixa problem)**.
3. Klicka på **Recovery (återställning) > Create a recovery drive (skapa en återställningsenhet)**.
4. Klicka på **Next (Nästa)**.

NOTERA: Om kontrollrutan inte är ikryssad kommer inga drivrutiner och appar att installeras på återställningsenheten.

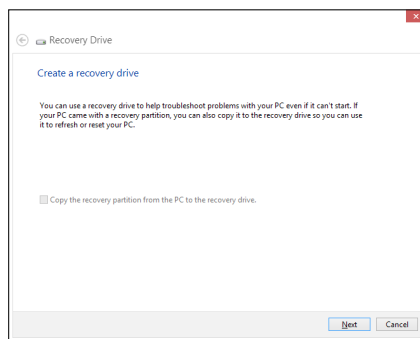

5. Välj den USB-lagringsenhet dit du vill kopiera återställningsfilerna.
6. Klicka på **Next (Nästa)**.

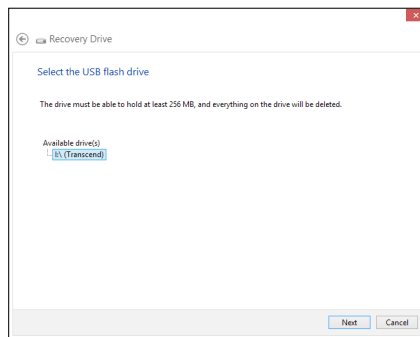

7. Klicka på **Create (skapa)**. Vänta en stund tills processen är fullföljd.
8. När processen är klar klicka på **Finish (avsluta)**.

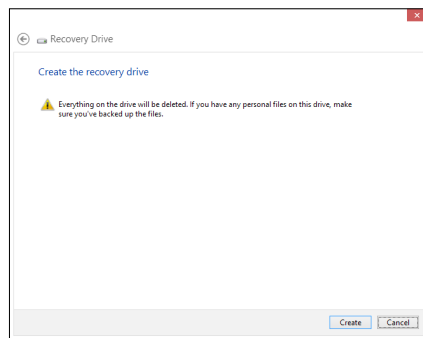

Ta bort allt och återstallera Windows

Återställning av All-in-One PC till dess fabriksinställningar kan göras med alternativet Remove everything and reinstall (ta bort allt och återinstallera) i datorns inställningar. Se stegen nedan för att använda detta alternativ.

VIKTIGT! Säkerhetskopiera alla dina data innan detta alternativ används.

OBS: Processen tar en stund att avsluta.

1. Starta Charms bar.
2. Klicka på **Settings (inställningar) > Change PC Settings (ändra datorinställningar) > General (allmänt)**.
3. Rulla ned för att visa alternativet Remove everything and reinstall Windows (ta bort allt och återinstallera Windows). Under detta alternativ klicka på **Get Started (starta)**.
4. Följ instruktionerna på skärmen för att fullfölja återinstallations- och återställningsprocessen.

Meddelanden

REACH

Uppfyller REACH (Registration, Evaluation, Authorization, and Restriction of Chemicals (Registrering, Värdering, Behörighet och Begränsning)) reglerande regelverk, vi publicerar de kemiska substanserna i våra produkter på ASUS REACH webbsida på <http://csr.asus.com/english/REACH.htm>.

ASUS återvinning / Återtagningstjänst

ASUS återvinning och återtagningsprogram kommer från vårt åtagande för att uppfylla den högsta standarden för att skydda vår miljö. Vi tror på att tillhandahålla lösningar för dig att kunna ta ansvar för återvinning av våra produkter, batterier och andra komponenter samt förpackningsmaterial. Gå till <http://csr.asus.com/english/Takeback.htm> för detaljerad återvinningsinformation i olika regioner.

Beläggningsmeddelande

VIKTIGT! För att elektriskt isolera och bibehålla elsäkerheten används en beläggning för att isolera pekplattans hölje förutom på sidorna där anslutningarna är placerade.

Federal Communications Commission Statement

Denna enhet uppfyller FCC regler avsnitt 15. Användning lyder under följande två villkor:

- Denna utrustning får inte orsaka skadliga störningar och
- Denna utrustning måste acceptera alla mottagna störningar, inklusive störningar som kan orsaka oönskad användning.

Denna utrustning har testats och funnits uppfylla med de begränsningar för klass B digital enhet, enligt avsnitt 15 av Federal Communications Commission (FCC) regler. Dessa begränsningar är konstruerade för att ge resonabelt skydd mot skadliga störningar i en bostadsinstallation. Denna utrustning genererar, använder och kan utstråla radiofrekvensenergi och, om den inte installeras och används enligt instruktionerna, orsaka skadliga störningar på radiokommunikationer. Det finns emellertid inga garantier att störningar inte kommer att ske i en särskild installation. Det finns emellertid inga garantier att störningar inte kommer att ske i en särskild installation.

- Rikta om eller placera om mottagarantennen.
- Öka avståndet mellan utrustningen och mottagaren.

- Anslut utrustningen till ett uttag i en annan elkrets än som mottagaren är ansluten till.
- Rådfråga återförsäljaren eller en erfaren radio/TV tekniker för hjälp.

VIKTIGT! Användning utomhus i 5,15~5,25 GHz-band är förbjudet. Denna enhet saknar Ad-hoc-funktion för 5250~5350 och 5470~5725 MHz.

FÖRSIKTIGHET: Ändringar eller modifieringar som inte uttryckligen godkänts av DEN SOM GES RÄTTEN ATT ANVÄNDA denna produkt kan upphäva användarens behörighet att använda denna utrustning.

Varning för RF-exponering

Denna utrustning måste installeras och användas i enlighet med medföljande instruktioner, och antennen/antennerna som används för denna sändare måste monteras på ett avstånd av minst 20cm från varje person. De får inte placeras eller användas tillsammans med annan antenn eller sändare. Slut användare och installatörer måste ges instruktioner om antennenmontering och villkor för sändarens drift för att på ett tillfredsställande sätt kunna uppfylla krav på RF-exponering.

Deklaration från Kanadas kommunikationsdepartement

Denna digitala apparat överskrider inte de Class B-begränsningar för sändning av radiobrus från digitala apparater som ges i Kanadas kommunikationsdepartements radiostörningsregler (Radio Interference Regulations of the Canadian Department of Communications).

Denna Klass B digitala apparat uppfyller Kanadas ICES-003.

IC strålningsexponeringsuttalande för Kanada

Denna utrustning uppfyller IC strålningsexponeringsgräns som strålningsexponering sgräns ställs fram för en okontrollerad miljö. För att bibehålla efterlevnad med IC RF exponeringsuppfyllelsekrav bör direkt kontakt med sändarantennen undvikas under sändning. Slut användare måste följa de specifika driftsinstruktioner för att tillfredsställa RF exponeringsuppfyllelse.

Användning gäller för följande två villkor:

- Denna utrustning får inte orsaka skadliga störningar och
- Denna utrustning måste acceptera alla mottagna störningar, inklusive störningar som kan orsaka oönskad användning.

Deklaration om överensstämmelse (R&TTE direktiv 1999/5/EC)

Följande poster fullständiga och anser relevanta och tillräckliga:

- Väsentliga krav såsom i [Artikel 3]
- Skydds krav för hälsa och säkerhet såsom i [Artikel 3.1a]
- Test för elektrisk säkerhet i enlighet med [EN 60950]
- Skydds krav för elektromagnetisk kompatibilitet i [Artikel 3.1b]
- Test för elektromagnetisk kompatibility i [EN 301 489-1] & [EN 301 489-17]
- Effektiv användning av radiospektrumet såsom i [Article 3.2]
- Radiotest avpassad enligt [EN 300 328-2]

CE Märkesvarning

Detta är en Klass B produkt, i en hemmiljö kan denna produkt orsaka radiostörningar där användaren kan avkrävas att vidtaga adekvata åtgärder.



CE märkning för enheter utan trådlös LAN/Bluetooth

Den levererade versionen av denna enhet uppfyller kraven hos EEC direktiven 2004/108/EG "Elektromagnetisk kompatibilitet" och 2006/95/EC "Lågspänningsdirektivet"



CE märkning för enheter med trådlös LAN/ Bluetooth

Denna utrustning uppfyller kraven hos Direktiv 1999/5/EG för Europeiska parlamentet och kommissionen från den 9 mars 1999 om radioutrustning och telekommunikationsutrustning och om ömsesidigt erkännande av utrustningens överensstämmelse.

ⓘ är för klass II enheter.

Trådlös driftkanal för olika domäner

N. Amerika	2.412-2.462 GHz	Kanal 01 till kanal 11
Japan	2.412-2.484 GHz	Kanal 01 till kanal 14
Europa ETSI	2.412-2.472 GHz	Kanal 01 till kanal 13

INGEN DEMONTERING
**Garantin gäller inte för produkter som
demonterats av användare**

Varning för lithium-ion-batteri

WARNING: Batteriet kan explodera om det sätts i på felaktigt sätt. Byt endast ut mot samma eller motsvarande typ som rekommenderas av tillverkaren. Kassera använda batterier enligt tillverkarens instruktioner.

Får ej utsättas för vätskor

Utsätt inte enheten för och använd den inte nära vätskor, regn eller fukt.
Enheten är varken vattentät eller oljesäker.



Den överkryssade soptunnan innebär att produkten (elektrisk och elektronisk utrustning och knappbatterier som innehåller kvicksilver) inte bör placeras tillsammans med hushållsavfall. Kontrollera de lokala bestämmelserna för avyttring av elektroniska produkter.



Kasta INTE batteriet i hushållssoporna. Symbolen med den överkorsade soptunnan indikerar att batteriet inte får kastas i de vanliga hushållssoporna.

Uppfyllelse och deklARATION av globala miljöbestämmelser

ASUS följer det gröna konstruktionskonceptet för konstruktion och tillverkning av våra produkter och ser till att varje steg i produktens livscykel för en ASUS produkt är i linje med globala miljöbestämmelser. Dessutom redovisar ASUS relevant information baserat på reglerande krav.

Se <http://csr.asus.com/english/Compliance.htm> för information om redovisning baserat på de krav som ASUS uppfyller:

Japan JIS-C-0950 MaterialdeklARATION

EU REACH SVHC

Korea RoHS

Schweiziska energilagrar

UL-säkerhetsföreskrifter

För att uppfylla kraven måste allt i ett-datorn monteras på ett stativ som ger tillräcklig stabilitet med hänsyn till allt i ett-datorns vikt. Allt i ett-datorn får endast monteras och användas med godkända monteringsadapterar och stativ (t.ex. VESA).

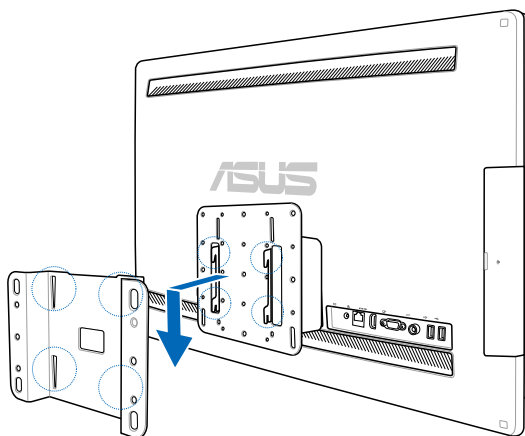

ENERGY STAR-efterlevande produkt



ENERGY STAR

ENERGY STAR är ett samarbetsprogram mellan amerikanska EPA (Environmental Protection Agency) och amerikanska energidepartementet för att hjälpa oss alla att spara pengar och skydda miljön genom energieffektiva produkter och metoder.

Alla ASUS-produkter som är märkta med ENERGY STAR-logotypen efterlever ENERGY STAR-standarden, och funktionen för strömhantering är aktiverad som standard. Monitorn och datorn försätts automatiskt i vila efter 15 och 30 minuter av användarinaktivitet. För att väcka datorn klicka med musen eller tryck på någon knapp på tangentbordet.

Gå till <http://www.energy.gov/powermanagement> för utförlig information om strömhantering och dess fördelar för miljön. Du kan också gå till <http://www.energystar.gov> för utförlig information om ENERGY STAR-samarbetsprogrammet.

OBS: Energy Star stöds INTE på FreeDOS- och Linux-baserade operativsystem.

Tillverkare	ASUSTeK Computer Inc.	
	Tel:	+886-2-2894-3447
	Adress:	4F, No. 150, LI-TE RD., PEITOU, TAIPEI 112, TAIWAN
Auktoriserad representant i Europa	ASUSTeK Computer GmbH	
	Adress:	HARKORT STR. 21-23, 40880 RATINGEN, GERMANY