

# All-in-One PC

## سلسلة ET2300



دليل المستخدم

### معلومات حقوق الطبع والنشر

لا يجوز إعادة إنتاج أي جزء من هذا الدليل، بما في ذلك المنتجات والبرامج الواردة فيه، أو نقلة أو نسخة أو تخزينه في أي نظام قابل للاستعادة أو ترجمته إلى أي لغة بأي شكل أو بأي وسيلة، احتياطية، دون الحصول على التصريح الكتابي الصريح من ASUS COMPUTER INC. (المشار إليها فيما بعد باسم "ASUS").

توفر ASUS هذا الدليل "كما هو" دون أي ضمان من أي نوع، صريح أو ضمني، على سبيل المثال لا الحصر الضمانات المضمنة أو أحكام القابلية للمتاجرة أو الملاءمة لغرض معين. في أي حال من الأحوال، لن تكون ASUS أو مديروها أو موظفوها أو مسؤولوهم أو وكلاؤهم مسؤولين عن أي تلف غير مباشر أو خاص أو عرضي أو لاحق (بما في ذلك التلف الناجم عن خسائر في الأرباح أو الأعمال التجارية أو خسارة الاستخدام أو البيانات أو مقاطعة الأعمال التجارية أو ماشابهة)، حتى في حالة نصيحة ASUS باحتمالية حدوث مثل هذا التلف الناجم عن أي عيب أو خطأ في هذا الدليل أو المنتج.

المنتجات وأسماء الشركات الواردة في هذا الدليل ربما تكون أو ربما لا تكون علامات تجارية مسجلة أو حقوق طبع ونشر لشركاتها المعنية، ويتم استخدامها فقط للتعرف على المنتج أو الشرح ولمصلحة أصحابها، دون أن يعتبر ذلك انتهاكا.

تم توفير المواصفات والمعلومات الواردة في هذا الدليل بغرض المعلومات فقط، وتخضع للتغيير في أي وقت دون إخطار، ولا يجب اعتبارها التزاماً من ناحية ASUS. لا تتحمل ASUS أية مسؤولية ناجمة عن أية أخطاء أو عدم دقة يمكن أن يظهر في هذا الدليل، بما في ذلك المنتجات والبرامج الواردة فيه.

حقوق الطبع والنشر © 2012 ASUS COMPUTER INC. كل الحقوق محفوظة.

### حدود المسؤولية

ربما تظهر ظروف تقع فيها المسؤولية افتراضياً على ASUS، تسطّيع فيها أن تحصل على تعويض من ASUS. في كل من هذه الحالات، بعض النظر عن الحق الذي جعلك تطالب ASUS بتقديم تعويض، فإن ASUS لن تكون مسؤولة عن أية أضرار أكثر من الإصابة الجسدية (بما في ذلك الوفاة) والتلف الذي يلحق بالعقارات والممتلكات الشخصية المادية أو أي تلف آخر فعلي ومباشر ناجم عن حذف أو الإخفاق في القيام بالواجبات القانونية بموجب بيان الضمان هذا، حتى سعر التعاقد المدرج الخاص لكل منتج.

ستكون ASUS مسؤولة فقط عن أو ستعوضك عن الخسائر أو التلف أو المطالبات القائمة على التعاقد أو الضرر غير المقصود أو الانتهاك الحادث وفقاً لبيان الضمان هذا.

ينطبق هذا الحد أيضاً على موردي ASUS وبائعيه. هذا هو الحد الأقصى للمسؤولية الجماعية لـ ASUS ومورديها وبائعيه.

في أي حال من الأحوال، لن تكون ASUS مسؤولة عن أي مما يلي (١) مطالبات الأطراف الأخرى ضدك للحصول على تعويضات؛ (٢) خسارة أو التلف اللاحق بسجلات أو بياناتك أو (٣) التلف الخاص أو العرضي أو غير المباشر أو أي تلف اقتصادي لاحق (بما في ذلك خسارة الأرباح أو المدخرات) حتى إذا تم إخطار ASUS أو مورديها أو بائعيها باحتمالية هذا التلف.

### الخدمة والدعم

يرجى زيارة موقع الويب متعدد اللغات <http://support.asus.com>

## المحتويات

٥	حول هذا الدليل .....
٦	الاصطلاحات المستخدمة في هذا الدليل.....
٦	رموز.....
٦	أسلوب الطباعة .....
٧	معلومات السلامة .....
٧	إعداد النظام.....
٧	العناية أثناء الاستخدام.....
٨	ضغط الصوت .....
٨	مؤلف التلفزيون (في طرازات محددة).....
٨	المهايئ.....
٨	المروحة التي تعمل بالتيار المباشر.....
٩	محتويات الصندوق.....

**الفصل ١ : إعداد الأجهزة**

١٠	المنظر الأمامي.....
١٢	المنظر الخلفي.....
١٤	المنظر الجانبي.....

**الفصل ٢ : استخدام الكمبيوتر الشخصي متعدد الإمكانيات (All-in-one PC)**

١٧	تحديد موضع All-in-one PC .....
١٧	وضع الكمبيوتر على منضدة أو مكتب.....
١٨	إعداد All-in-one PC .....
١٨	توصيل ماوس ولوحة مفاتيح سلكية.....
١٩	توصيل ماوس ولوحة مفاتيح لاسلكية.....
٢٠	تشغيل الكمبيوتر الشخصي متعدد الإمكانيات (All-in-one PC) .....
٢١	الإيماءات.....
٢٣	استخدام قائمة المعلومات المعروضة على الشاشة (OSD) .....
٢٣	تعليمات بشأن وظائف المعلومات المعروضة على الشاشة.....
٢٤	تحديد إشارة الدخل .....
٢٤	تهيئة خرج الصوت من خلال جهاز HDMI .....
٢٦	التوصيل بشاشة لاسلكية Intel® (WiDi) .....
٢٦	استخدام شاشة لاسلكية Intel® للمرة الأولى.....

**الفصل ٣ : العمل مع Windows® 8**

٢٧	متطلبات النظام.....
٢٨	بدء التشغيل للمرة الأولى.....
٢٨	شاشة تأمين نظام تشغيل Windows® 8 .....
٢٩	Windows® UI .....

٢٩	شاشة Start (البداء) .....
٣٠	تطبيقات Windows® .....
٣٠	النقاط الفعالة .....
٣٣	العمل مع تطبيقات Windows® .....
٣٣	تشغيل التطبيقات .....
٣٣	تخصيص التطبيقات .....
٣٤	الوصول إلى جميع التطبيقات .....
٣٥	شريط Charm .....
٣٥	تشغيل شريط البداء .....
٣٦	داخل شريط Charm (البداء) .....
٣٧	خاصية الانطباق .....
٣٨	اختصارات أخرى للوحة المفاتيح .....
٣٩	إيقاف تشغيل All-in-one PC .....
٤٠	إدخال إعداد BIOS .....
٤٠	الدخول السريع إلى نظام الإدخال/الإخراج الأساسي (BIOS) .....
<b>الفصل ٤ : الاتصال بالإنترنت</b>	
٤١	اتصال Wi-Fi .....
٤٣	الاتصال السلكي .....
٤٣	تهيئة اتصال شبكة IP/PPPoE الديناميكية .....
٤٦	تهيئة اتصال شبكة IP الثابتة .....
<b>الفصل ٥ : استرداد النظام</b>	
٤٧	إعادة ضبط جهاز All-in-one PC .....
٤٨	الاسترداد من ملف صورة النظام .....
٤٩	إزالة كل شيء وإعادة تثبيت نظام التشغيل Windows .....
٥٠	إشعار حول الطبقة العازلة .....
<b>الملحقات</b>	
٥٠	إخطارات .....



## حول هذا الدليل

يقدم هذا الدليل معلومات حول ميزات الأجهزة والبرامج الخاصة بجهازك الشخصي متعدد الإمكانيات (All-in-one PC)، ويشتمل هذا الدليل على الفصول التالية:

### الفصل ١: إعداد الأجهزة

يتناول هذا الفصل بالتفصيل مكونات الأجهزة الخاصة بجهازك الشخصي متعدد الإمكانيات (All-in-one PC).

### الفصل ٢: استخدام الكمبيوتر الشخصي متعدد الإمكانيات (All-in-one PC)

يزودك هذا الفصل بالمعلومات ذات الصلة باستخدام الكمبيوتر الشخصي متعدد الإمكانيات (All-in-one PC).

### الفصل ٣: العمل مع Windows® 8

يقدم هذا الفصل نظرة عامة عن استخدام نظام التشغيل Windows® 8 مع الكمبيوتر الشخصي متعدد الإمكانيات (All-in-one PC).

### الفصل ٤: الاتصال بالإنترنت

يوفر هذا الفصل معلومات بخصوص كيفية توصيل الكمبيوتر الشخصي متعدد الإمكانيات (All-in-one PC) بشبكة سلكية أو شبكة Wi-Fi.

### الفصل ٥: استرداد النظام

يسرد هذا الفصل خيارات الاسترداد للكمبيوتر الشخصي متعدد الإمكانيات (All-in-one PC).

### الملحقات

يشتمل هذا القسم على إشعارات وبيانات أمان للكمبيوتر الشخصي متعدد الإمكانيات (All-in-one PC).

## الإصطلاحات المستخدمة في هذا الدليل

سعيًا إلى إبراز معلومات هامة في هذا الدليل وتبسيط الضوء عليها، تم تقديم بعض النصوص كما يلي:

**هام!** تحتوي هذه الرسالة على معلومات بالغة الأهمية يلزم اتباعها لإتمام المهمة.

**ملاحظة:** تحتوي هذه الرسالة على تلميحات ومعلومات إضافية قد تكون مفيدة لإتمام المهام.

**تحذير!** تحتوي هذه الرسالة على معلومات مهمة يلزم اتباعها للحفاظ على أمانك أثناء تأدية المهام ولتفادي تعرض مكونات جهازك الشخصي متعدد الإمكانيات (All-in-one PC) وبياناته للتلف.

## رموز

تشير الرموز الموجودة أدناه إلى الأجهزة التي يمكنك استخدامها لإتمام سلسلة مهام أو إجراءات على جهازك الشخصي متعدد الإمكانيات (All-in-one PC).

استخدم الشاشة للمسيرة.



استخدم لوحة المفاتيح.



## أسلوب الطباعة

**عريض** = يشير ذلك إلى قائمة أو عنصر يجب عليك تحديده.  
**مانل** = يشير ذلك إلى أقسام يمكنك الرجوع إليها في هذا الدليل.

كافة الرسوم التوضيحية ولقطات الشاشات الواردة في هذا الدليل هي للمرجعية فقط. تتنوع صور شاشة البرنامج مواصفات المنتج الأصلية بين البلدان والمناطق. يرجى زيارة موقع ويب ASUS على الرابط [www.asus.com](http://www.asus.com) للحصول على أحدث المعالومات

## معلومات السلامة

لقد تم تصميم جهاز All-in-one PC ET2300 واختباره لكي يلبي آخر معايير السلامة لمعدات تكنولوجيا المعلومات. و مع ذلك وللتأكد من سلامتك، من الأهمية بمكان قراءة إرشادات السلامة التالية.

### إعداد النظام

- اقرأ واتبع كل الإرشادات الواردة في الوثائق قبل ان تقوم بتشغيل النظام.
- يجب عدم استخدام هذا المنتج بالقرب من الماء أو مصدر ساخن مثل الرادياتير.
- قم بإعادة النظام على سطح مستوٍ
- فتحات الهيكل هي للتهوية. يجب عدم تغطية أو سد فتحات التهوية هذه. تأكد من ترك مساحة كافية حول النظام للتهوية. لا يجب أبداً ترك كائنات من أي نوع في فتحات التهوية.
- استخدام هذا المنتج في البيئات التي تتراوح درجات الحرارة المنتشرة بينها بين ٠ مئوية و ٤٠ مئوية.
- في حالة استخدام سلك طويل، تأكد من أن إجمالي تقدير أمبير الأجهزة الموصلة في سلك التحويل لا تتجاوز تقدير الأمبير.

### العناية أثناء الاستخدام

- يجب عدم السير على سلك الطاقة أو السماح بأي شيء بالإستقرار فوقة.
- يجب عدم سكب الماء أو أي سائل أخرى على النظام.
- عند إيقاف تشغيل النظام، تندفق كمية صغيرة من التيار الكهربائي. يجب دائماً فصل كل كابلات الطاقة و المودم و الشبكة من منافذ الطاقة قبل تنظيف النظام.
- إنتطلب شاشة اللمس التنظيف الدوري لتحقيق أفضل حساسية لللمس. يجب الحفاظ على الشاشة نظيفة من الكائنات الأجنبية أو تراجم الغبار الكثيف. لتنظيف الشاشة:
- أوقف تشغيل النظام وافصل سلك الطاقة من الحائط.
- رش كمية صغيرة من منظف الزجاج المنزلي على قطعة قماش التنظيف المرفقة. وامسح برفق على سطح الشاشة.
- يجب عدم رش مادة التنظيف مباشرة على الشاشة.
- يجب عدم استخدام مادة تنظيف قاشطة أو قطعة قماش غير ملاءم أثناء تنظيف الشاشة.
- إذا واجهتك المشكلات الفنية التالية عند استخدام هذا المنتج، فافصل سلك الطاقة واتصل بفني خدمة مؤهل أو البائع.
- تعرض سلك الطاقة للتلف.
- تم سكب السائل في النظام.
- لا يعمل النظام بشكل ملائم حتى في حالة اتباع إرشادات التشغيل.
- سقط النظام أو تعرض المقصورة للتلف.
- حدث تغيير في أداء النظام.

## ضغط الصوت

تحذير: قد يؤدي ضغط الصوت الزائد و الصادر عن سماعات الأذن أو الرأس إلى تضرر السمع أو فقدانه. يمكن أن يؤدي ضبط التحكم في الصوت بالإضافة إلى المعادل والإعدادات الأخرى خلاف الوضع المتوسط إلى زيادة جهد خرج سماعات الأذن أو الرأس ومستوى ضغط الصوت.

## موانف التلفزيون (في طرازات محددة)

ملاحظة إلى القائم بتثبيت نظام CATV – يهدف هذا التنكير إلى تعريف القائمين بتثبيت نظام CATV بالقسم ٨٢٠-٩٣ من اللانحة الوطنية للكهرباء، الذي يقدم دليلاً إرشادياً للتأريض الصحيح حيث يشير بالتحديد إلى وجوب توصيل الكبل متحد المحور المغطى بنظام التأريض بالمبنى قريباً من نقطة دخول الكبل قدر الإمكان.

## المهايئ

١- بيانات المهايئ

a فولتية الدخل: 240Vac-100

تردد الدخل: 60Hz-50





تيار الخرج المقدر: (19.5V, 9.23A) 180W

فولتية الخرج المقدر: 19.5Vdc

٢- يجب أن يكون مأخذ التيار الكهربائي قريباً من الوحدة و يسهل الوصول إليه.

## المروحة التي تعمل بالتيار المباشر

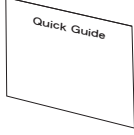
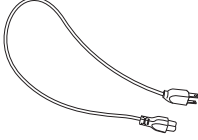
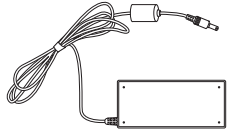
تحذير: يرجى ملاحظة أن المروحة التي تعمل بالتيار المباشر جزء متحرك وخطر؛ لذا يرجى البقاء بعيداً عن شفرات المروحة المتحركة قدر الإمكان.

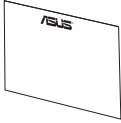
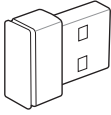
		
ماوس (سلكية أو لاسلكية، اختيارية)	لوحة مفاتيح (سلكية أو لاسلكية، اختيارية)	All-in-one PC ET2300
		
الدليل السريع	سلك الطاقة	مهايئ تيار متردد
		
وحدة التحكم عن بُعد (اختيارية)	مضخم الصوت (اختيارية)	بطاقة الضمان
		
		ماوس و لوحة مفاتيح لاسلكية دونجل مستقبل USB (اختيارية)

**ملاحظة:** رسومات لوحة المفاتيح والماوس ومصدر الطاقة ووحدة التحكم عن بعد ودونجل مستقبل USB اللاسلكي للاستخدام المرجعي فقط. قد تختلف المواصفات الفعلية للمنتج من بلد إلى آخر.

## الفصل ١ : إعداد الأجهزة

### المنظر الأمامي

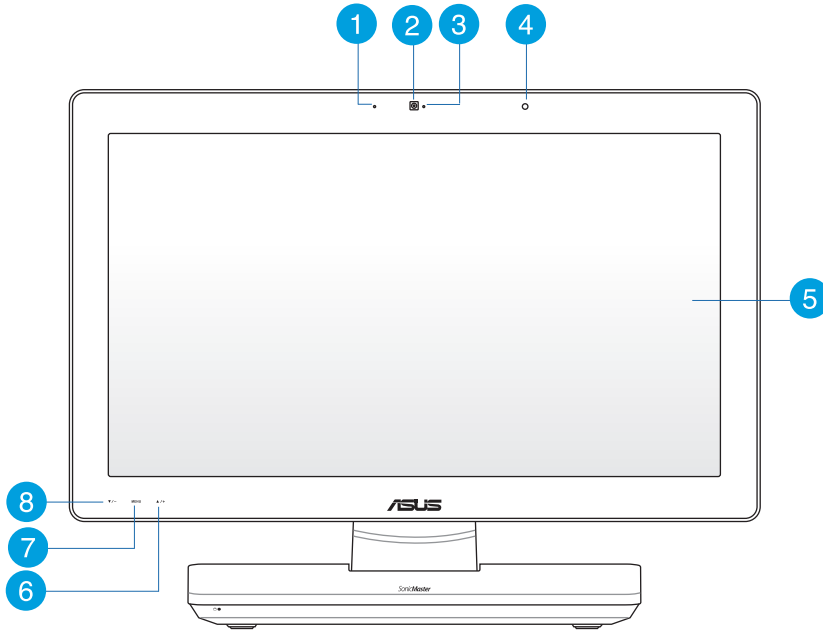

#### ١ الميكروفون الرقمي (مضمن)

يُمكن استخدام الميكروفون الرقمي المضمن في اجتماعات الفيديو كونفرانس أو السرد الصوتي أو التسجيلات الصوتية فضلاً عن تطبيقات الوسائط المتعددة.

#### ٢ كاميرا الويب

تتيح لك كاميرا الويب المدمجة بالإضافة إلى الميكروفون بدء الدردشة عبر الفيديو على الإنترنت.

#### ٣ مؤشر كاميرا الويب

يشير إلى تشغيل كاميرا الويب.

**جهاز استقبال للتحكم عن بُعد**

4

يتلقى جهاز استقبال التحكم عن بُعد الإشارة تحت الحمراء من وحدة التحكم عن بُعد.

**شاشة LCD**

5

تتميز شاشة LCD بالدقة المثالية. كما تجلب لك الموديلات التي تعمل باللمس متعة الحياة الرقمية بين اطراف أصابعك.

**زر الانتقال لأعلى القائمة**

6

تقوم بالضغط عليه للانتقال لأعلى القائمة.

**زر (القائمة) MENU**

7

اضغط لعض القائمة. اضغط هذا الزر لادخال/تحديد الرمز المظلل (الوظيفة) أثناء تنشيط خاصية العرض على الشاشة (OSD)

**زر الانتقال لأسفل القائمة**

8

تقوم بالضغط عليه للانتقال لأسفل القائمة.

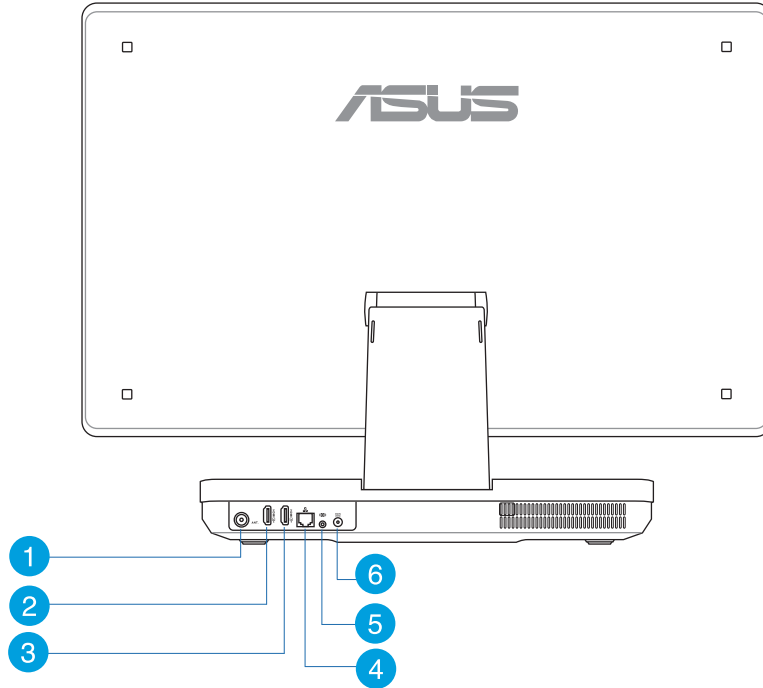

### 1 منفذ دخل هوائي (اختياري) (في طرازات محددة)

يستخدم دخل الهوائي لاستقبال تردد إشارة التلفزيون ويمكن استخدامه مع الهوائي التلفزيوني الرقمي أو أي دخل لخدمة التلفزيون مدفوعة الأجر. يمكن للهوائي استقبال إشارات التلفزيون الرقمي. في حين يمكن لخدمة التوصيل الكابلي استقبال إشارة التلفزيون الرقمي أو التلفزيون التناظري وفقاً للخدمات مدفوعة الأجر.

### 2 منفذ دخل HDMI

تعتبر HDMI (واجهة الوسائط المتعددة عالية الدقة) واجهة لملفات الصوت والصورة الرقمية وغير المضغوطة، تربط بين أي مصدر صوت/صورة مثل الكمبيوتر الشخصي أو المحمول.

### 3 منفذ خرج HDMI

يرجى توصيل هذا المنفذ الأجهزة المزودة بمنفذ دخل HDMI، مثل شاشات LCD أو أجهزة العرض (البروجيكتور).



## 4 منفذ LAN

يدعم منفذ LAN RJ-45 المكون من ثمانية سنون كابالت الإيثرنت القياسية للاتصال بشبكة محلية.

## 5 مقبس مضخم الصوت (في موديلات معينة)

يُستخدم مقبس مضخم الصوت الخاص لتوصيل مضخم صوت الكمبيوتر متعدد الإمكانيات من ASUS. ويوفر لك مضخم الصوت متعة الاستمتاع بأصوات نابضة بالحياة (تردد منخفض) في تطبيقات الوسائط المتعددة.

**هام!** يمكن فقط توصيل مقبس مضخم الصوت بمضخمات صوت الكمبيوتر متعدد الإمكانيات أو أجهزة الصوت الأخرى من ASUS. لا تَم بتوصيل أجهزة أخرى بهذا المقبس. فقد يؤدي القيام بذلك إلى إتلاف الجهاز.

## 6 دخل الطاقة

يقوم مهائى الطاقة المرفق بتحويل التيار المتردد إلى تيار مستمر لاستخدامه مع هذا القابس. الطاقة المقدمة عبر هذا القابس تُورد الطاقة إلى الكمبيوتر. لمنع تعرض الكمبيوتر للتلف، استخدم دائماً مهائى الطاقة المرفق.

**تحذير!** ربما يصبح مهائى الطاقة دافئاً أو ساخناً عندما يكون قيد الاستخدام. لا تغط المهائى وحافظ عليه بعيداً عن جسمك

## المنظر الجانبي

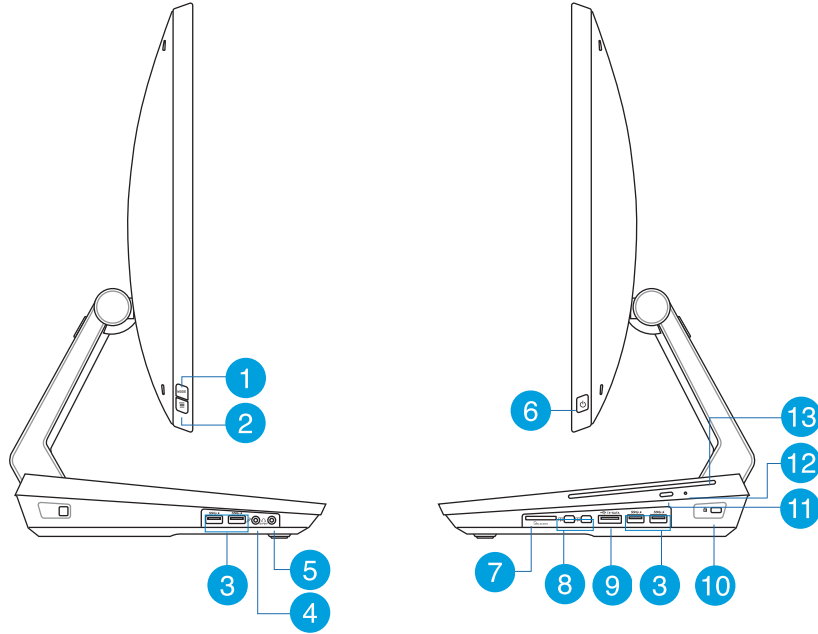
**زر Mode (الوضع)**

1 اضغط على هذا الزر لتشغيل مصدر إشارات العرض بين كمبيوتر All-in-one وشاشة HDMI.

**قفل القائمة**

2 يمكنك الضغط لتنشيط زر القائمة الموجود على اللوحة الأمامية أو لإلغاء تنشيطه.

**منافذ USB 3.0**

3 منافذ USB (الناقل العام التسلسلي) هذه توفر سرعة نقل تصل إلى ٥ جيجابايت/ثانية، كما أنها متوافقة مع الإصدارات السابقة مثل USB 2.0.

**قابس الميكروفون**

4 تم تصميم قابس الميكروفون لتوصيل الميكروفون المستخدم في مكالمات الفيديو الجماعية والمرويات الصوتية أو التسجيلات الصوتية البسيطة.

**قابس خرج الصوت**

5 يُستخدم مقبس سماعة الرأس الاستريو (٣،٥ ملم) لتوصيل إشارة خرج صوت النظام بسماعات الرأس. إن استخدام هذا القابس تلقائياً يعطل مكبرات الصوتية الداخلية.

**زر الطاقة**

6 تقوم بالضغط على هذا الزر لتشغيل الكمبيوتر الشخصي متعدد الإمكانيات (All-in-one PC).

## 7 قارئ بطاقات الذاكرة

يشتمل الكمبيوتر الشخصي متعدد الإمكانيات (All-in-one PC) على فتحة مُدمجة واحدة لوحدة قراءة بطاقات الذاكرة تدعم وحدات MMC و SD و SDHC.

## 8 منفذ عرض صغير / منفذ صاعقة (يختلف باختلاف الطراز)

استخدم محول منفذ صاعقة لتوصيل جهاز All-in-one PC بمنفذ عرض أو VGA أو DVI أو شاشة عرض خارجية HDMI واستمتع بميزات عرض عالية الدقة عبر تقنية™ Intel® Thunderbolt.

**هام! \*** يجب أن تكون الشاشة الخارجية مزودة بمنفذ صاعقة معتمدة لأنظمة® Windows. للتعرف على آخر إصدارات الأجهزة المعتمدة لمنافذ الصاعقة والمناسبة لأنظمة® Windows؛ يرجى زيارة الموقع الإلكتروني [.https://thunderbolttechnology.net/products](https://thunderbolttechnology.net/products)

**ملاحظة:** لضمان عمل الأجهزة المعتمدة بمنافذ الصاعقة مع أنظمة Windows بشكل ملائم؛ يرجى زيارة الموقع الإلكتروني لبائع الجهاز.

## 9 E-SATA + USB 2.0 المتعدد

يستخدم هذا المنفذ لتوصيل جهاز All-in-one PC بمحرك أقراص صلب خارجي Serial-ATA. يمكن أيضاً استخدام هذا المنفذ لتوصيل جهاز All-in-one PC بأجهزة USB 2.0 أو USB 1.1 مثل لوحات المفاتيح وأجهزة التأشير ومحركات أقراص الفلاش ومحركات القرص الصلب الخارجية ومكبرات الصوت والكاميرات والطابعات.

**ملاحظة:** لا تُدخل موصلاً مختلفاً في منفذ SATA الخارجي.

## 10 منفذ قفل Kensington®

يتيح منفذ قفل Kensington® تأمين الكمبيوتر باستخدام منتجات الحماية المتوافقة. عادة ما تحتوي منتجات الحماية هذه كابلاً معدنياً وقفلاً لمنع إزالة الكمبيوتر من كائن ثابت.

## 11 زر إخراج محرك الأقراص البصري

اضغط على هذا الزر لإخراج درج الأقراص البصري.

**ثقب الإخراج اليدوي**

12

يستخدم ثقب الإخراج اليدوي لإخراج درج محرك الأقراص البصري عند تعطل زر الإخراج الإلكتروني.

**تحذير!** لا يجوز استخدام ثقب الإخراج اليدوي إلا في حالة تعطل زر الإخراج الإلكتروني.

**المحرك الضوئي**

13

قد يدعم المحرك الضوئي المزود بجهاز All-in-one PC الذي بين يديك العديد من تنسيقات الأقراص مثل الأقراص المضغوطة وأقراص الفيديو الرقمي والأقراص القابلة للتسجيل والأقراص القابل للكتابة.

## الفصل ٢ : استخدام الكمبيوتر الشخصي متعدد الإمكانيات (All-in-one PC)

### تحديد موضع All-in-one PC

#### وضع الكمبيوتر على منضدة أو مكتب

كيفية وضع الكمبيوتر على المنضدة أو المكتب:

١. ضع الكمبيوتر الشخصي متعدد الإمكانيات (All-in-one PC) على سطح مستوٍ كسطح منضدة أو مكتب.
٢. قم بتوجيه جهاز All-in-one PC من ٥ درجات إلى زاوية بدرجة ١٧٧.

**هام!** ننصح بإمالة لوحة العرض في حدود المساحة المتوفرة تجنباً لتلف الكمبيوتر الشخصي متعدد الإمكانيات (All-in-one PC).

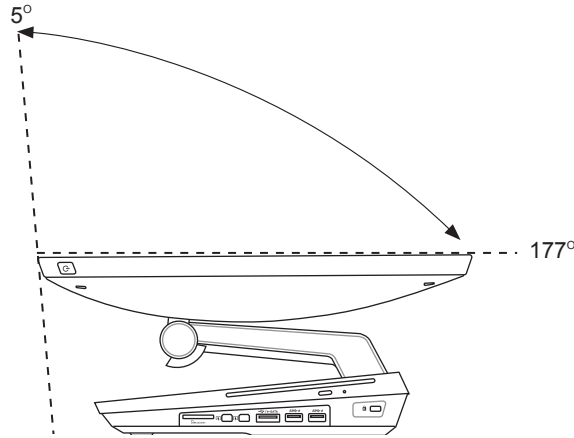

## إعداد All-in-one PC

### توصيل لوحة المفاتيح ولوحة الماوس سلكية

قم بتوصيل لوحة المفاتيح والماوس بمنفذ **USB** في اللوحة الخلفية. ويمكنك أيضاً توصيل لوحة المفاتيح والماوس بمنفذ **USB** على الجانب الأيسر من اللوحة إذا كان طول كابل لوحة المفاتيح غير كافٍ.

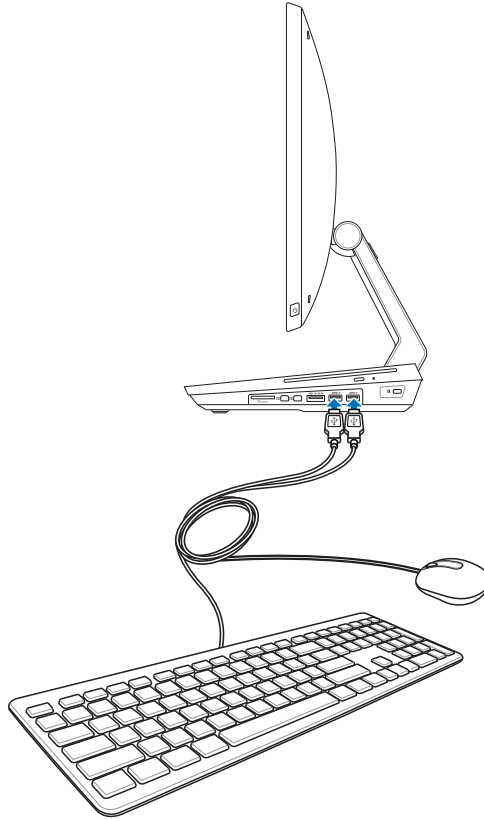

## توصيل ماوس ولوحة مفاتيح لاسلكية

١. قم بتركيب بطاريات الماوس ولوحة المفاتيح اللاسلكية.
٢. قم بتوصيل المحول اللاسلكي الخاصة بلوحة المفاتيح والماوس بأحد منافذ USB.
٣. يمكنك البدء في استخدام الماوس ولوحة المفاتيح اللاسلكية.

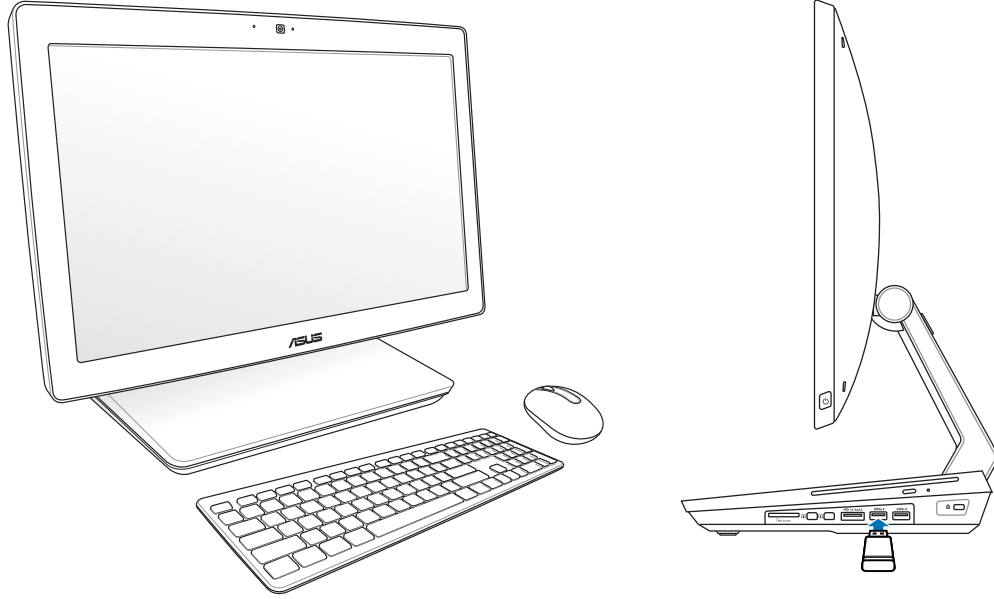

### ملاحظة:

- أعد التوصيل إذا فقد الاتصال اللاسلكي للوحة المفاتيح والماوس. واترك مسافة لا تقل عن 20 سم من أجهزة WiFi المجاورة الأخرى، فقد تشوش هذه الأجهزة على الاتصال.
- الرسوم التوضيحية السابقة تعتبر موجعية فقط. ربما يتنوع المظهر الفعلي والموصفات (اللاسلكية أو السلكية) للوحة المفاتيح والماوس حسب البلد والمنطقة.

## تشغيل الكمبيوتر الشخصي متعدد الإمكانيات (All-in-one PC)

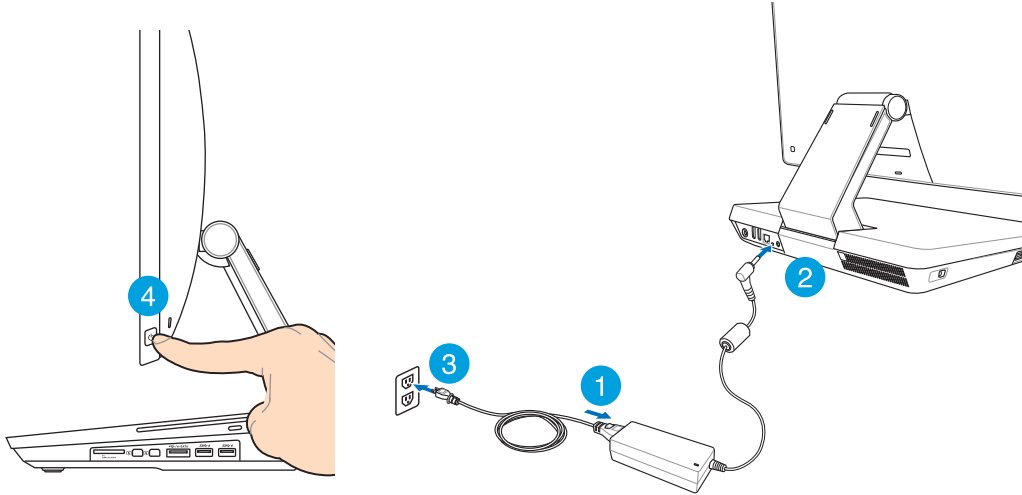

**هام!** لا توصل كبل التيار المتردد بالمنفذ الخاص به قبل توصيل مقبس التيار المستمر بالنظام؛ حيث سيؤدي ذلك إلى تلف مهائى التيار المتردد والتيار المستمر.

**ملاحظة:** للحصول على تفاصيل فيما يتعلق بإيقاف تشغيل الكمبيوتر الشخصي متعدد الإمكانيات (All-in-one PC)، يرجى الرجوع إلى القسم إيقاف تشغيل الكمبيوتر الشخصي متعدد الإمكانيات (All-in-one PC) الموجود في فصل العمل مع Windows® 8.



## الإيماءات

تتيح لك الإيماءات تشغيل البرامج والوصول إلى الإعدادات الخاصة بالكمبيوتر الشخصي متعدد الإمكانيات (All-in-one PC). كما يمكن تنشيط الوظائف باستخدام إيماءات اليد على لوحة العرض الخاصة بالكمبيوتر الشخصي متعدد الإمكانيات (All-in-one PC).

## استخدام الإيماءات

## تمرير من الحافة اليمنى



قم بالتمرير من الحافة اليمنى للشاشة لتشغيل شريط Charm (البداية).

## تمرير من الحافة اليسرى



قم بالتمرير من الحافة اليسرى للشاشة لتبديل التطبيقات قيد التشغيل.

## تحريك الأصابع



حرك أصابعك للتمرير لأعلى وأسفل أو لتحريك الشاشة يميناً أو يساراً.

## تمرير من الجزء العلوي

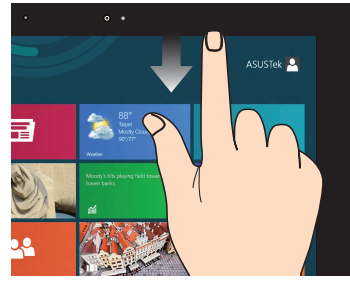

- من شاشة Start (بداية)، قم بالتمرير من الجزء العلوي للشاشة لعرض شريط التطبيقات.
- مع التطبيقات قيد التشغيل، قم بالتمرير من الجزء العلوي للشاشة لعرض القائمة الخاصة به.

## تكبير

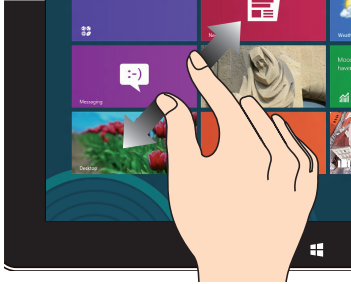

اسحب الإصبعين بعيداً على اللوحة اللمسية.

## تصغير

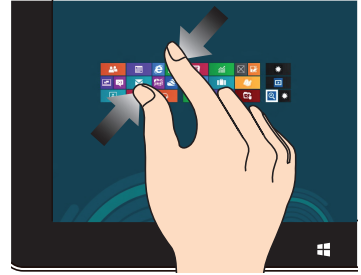

اسحب إصبعك معاً على اللوحة اللمسية.

## نقرة واحدة / نقرة مزدوجة



- اضغط على التطبيق لتشغيله.
- على وضع سطح المكتب، انقر نقرًا مزدوجًا على أي عنصر لتشغيله.

## انقر مع الاستمرار

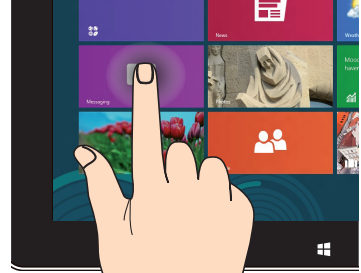

- لتحريك التطبيق، انقر مع الاستمرار على مربعات التطبيقات واسحبها إلى الموقع الجديد.
- لإغلاق التطبيق، انقر مع الاستمرار على الجانب الأعلى من التطبيق قيد التشغيل واسحبه أسفل الشاشة لإغلاقه.

## استخدام قائمة المعلومات المعروضة على الشاشة (OSD)

تظهر قائمة المعلومات المعروضة على الشاشة (OSD) إذا قمت بما يلي:

- قمت بتنشيط قائمة المعلومات المعروضة على الشاشة (OSD) بالضغط على زر قفل القائمة الموجود بيسار الكمبيوتر الشخصي متعدد الإمكانيات (All-in-one PC)، ثم ضغطت على زر القائمة الموجود على اللوحة الأمامية.

### تعليمات بشأن وظائف المعلومات المعروضة على الشاشة

لعرض قائمة المعلومات المعروضة على الشاشة، اضغط على زر القائمة الموجود على اللوحة الأمامية. وللتنقل بين وظائف المعلومات المعروضة على الشاشة أو تعديل إعداداتها، اضغط على مفاتيح الانتقال "لأعلى" و"لأسفل" الشاشة. لتنشيط الوظيفة المختارة، اضغط على زر MENU (القائمة).

### إيقاف تشغيل اللوحة

يمكنك هذه الوظيفة من إيقاف تشغيل لوحة عرض All-in-one PC. اضغط على زر MENU (القائمة) لتنشيط هذه الوظيفة.

### اللون

- السطوع: يتراوح معدل الضبط ما بين ٠ إلى ١٠٠.
- التباين: يتراوح معدل الضبط ما بين ٠ إلى ١٠٠.
- درجة الحرارة اللونية: تحتوي على خمسة أوضاع لونية تشتمل الوضع البارد والعندي والداقي ووضع المستخدم.

### الصور

- الحدة: يتراوح معدل الضبط ما بين ٠ إلى ١٠٠.
- مفاتيح التحكم في الأبعاد: تنتج ضبط نسبة العرض إلى الارتفاع على "ملء الشاشة" أو "المسح الزائد". تعد هذه الوظيفة قابلة للتهيئة فقط عند استخدام All-in-one PC كشاشة LCD قياسية لأجهزة الكمبيوتر المكتبية.
- الضبط التلقائي: يتيح ضبط الوضع الأفقي (H-Position) والوضع الرأسى (V-Position) للصورة. تعد هذه الوظيفة قابلة للتهيئة فقط عند استخدام All-in-one PC كشاشة LCD قياسية لأجهزة الكمبيوتر المكتبية. وضبط منفذ دخل الشاشة بحيث يكون مصدر الدخل.

### تحديد الدخل

- الكمبيوتر: لضبط All-in-one PC كمصدر لإشارات العرض.

## إعداد النظام

- إعداد المعلومات المعروضة على الشاشة:
- يتيح ضبط الوضع الأفقي (H-Position) / الوضع الرأسي (V-Position) لقائمة المعلومات المعروضة على الشاشة.
- يتيح ضبط مهلة المعلومات المعروضة على الشاشة من ١٠ إلى ١٢٠ ثانية.
- يتيح تمكين وتعطيل وظيفة DDC/CI (قناة بيانات الشاشة/واجهة الأوامر).
- المعلومات: تعرض المعلومات الخاصة بالشاشة.
- اللغة: يمكنك من ضبط لغة المعلومات المعروضة على الشاشة.
- إعادة تعيين الكل: يمكنك من إعادة تعيين كل إعدادات المعلومات المعروضة على الشاشة.

## تحديد إشارة الدخل

تظهر قائمة **Input Select OSD** (قائمة المعلومات المعروضة على الشاشة لتحديد الدخل) عند توصيل كبل HDMI أو كبل منفذ صاعقة بمنفذ دخل الشاشة أو منفذ دخل HDMI الخلفي. استخدم مفاتيح التنقل "لأعلى" و"لأسفل" الشاشة للتنقل خلال خيارات الدخل، واضغط على زر القائمة لتنشيط الخيار. **تحديد الدخل** في القسم السابق لمعرفة التفاصيل.

## تهيئة خرج الصوت من خلال جهاز HDMI

في حال رغبتك في استخدام تلفاز عالي الجودة كجهاز خرج صوت، وصله بجهاز الكمبيوتر خاصتك المشتمل على نظام المسرح المنزلي واتبع الخطوات التالية لتهيئة إعدادات الصوت.

## تهيئة إخراج الصوت عبر جهاز HDMI:

- ١- من شاشة البدء، انقر فوق **سطح المكتب** لتشغيل وضع سطح المكتب.

**ملاحظة:** لمزيد من التفاصيل، يرجى الرجوع إلى قسم شاشة البدء الموجود في فصل استخدام شاشة تأمين نظام تشغيل *Windows® 8*.

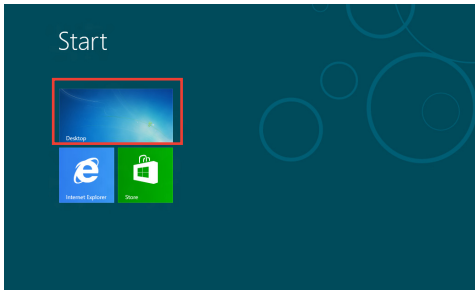



٢- انقر بزر الماوس الأيمن على أيقونة Volume Mixer (خلط مستوى الصوت) الموجودة بشرط مهام Windows® وانقر فوق **Playback devices** (أجهزة التشغيل).

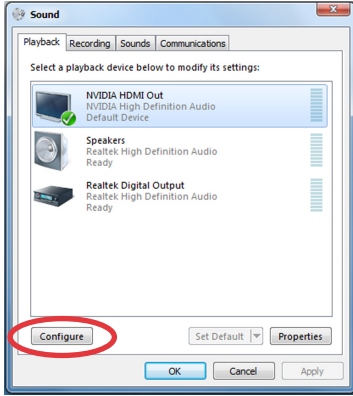

٣- من شاشة Playback (التشغيل)، حدد **Digital Audio (HDMI)** (الصوت الرقمي (HDMI)).

٤- انقر فوق **Configure** (تهيئة) وستظهر نافذة Speaker Setup (إعداد السماع).

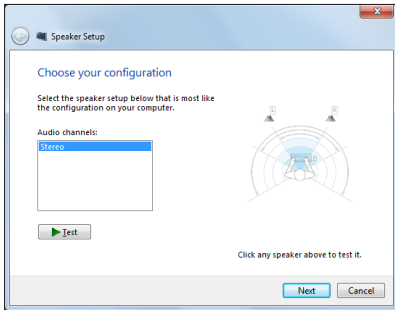

٥- حدد **Stereo** (ستيريو) ثم انقر فوق **Next** (التالي).

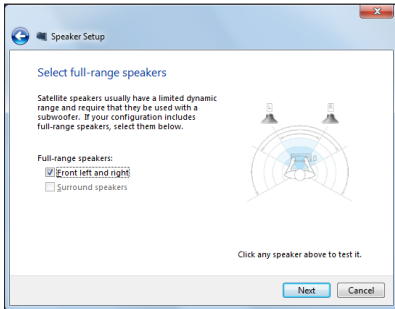

٦- حدد خيار **Front left and right** (للأمام يساراً ويميناً). ثم انقر فوق **Next** (التالي).

٧- انقر فوق **Finish** (إنهاء) للخروج من نافذة speaker setup (إعداد السماع).

## التوصيل بشاشة لاسلكية® Intel (WiDi)

يمكنك عبر الشاشة اللاسلكية (WiDi) Intel® توصيل جهاز All-in-one PC لاسلكيًا بشاشة خارجية مثل تلفزيون HDTV أو شاشة أو جهاز عرض للمشاركة أو التنزيل أو تدفق الموسيقى والأفلام وغير ذلك من محتويات الوسائط.

## استخدام شاشة لاسلكية® Intel للمرة الأولى

**هام!** تأكد من تمكين شبكة Wi-Fi قبل استخدام شاشة لاسلكية Intel®.

### لاستخدام شاشة لاسلكية من Intel:

١- قم بتوصيل محول شاشة لاسلكية بمنفذ HDMI الخاص بالشاشات الخارجية.

**ملاحظة:** يتم شراء محول الشاشة اللاسلكية بصورة مستقلة.

٢- من شاشة بدء جهاز All-in-one PC؛ انقر فوق **Intel® WiDi** لبدء تطبيق Intel® WiDi.

٣- يرجى قراءة اتفاقية الرخصة جيدًا ثم انقر فوق **I agree to the terms of the license** (أو اوافق على شروط الرخصة). تظهر الحالة على الشاشة الخارجية **Ready for connection** (جاهز للاتصال).

٤- تبدأ شاشة Intel® WiDi تلقائيًا في مسح محولات الشاشات اللاسلكية الموجودة داخل النطاق. فإذا لم تبدأ شاشة Intel® WiDi تلقائيًا في مسح محولات الشاشات اللاسلكية الموجودة أو لم يتم اكتشاف المحول الخاص بك؛ انقر فوق **Scan for available adapters** (مسح المحولات المتاحة).

٥- حدد المحول من القائمة ثم انقر فوق **Connect** (اتصال).

٦- انتظر حتى تتصل Intel® WiDi بالشاشة الخارجية. بعد نجاح الاتصال؛ سيظهر محول الشاشة اللاسلكية في منطقة المحول المتصل.

٧- يمكنك الآن الاستمتاع بمحتويات الوسائط ومشاركتها وتدفقها على الشاشة الخارجية المتصلة لاسلكيًا.

## الفصل ٣: العمل مع Windows® 8

### متطلبات النظام

لتسهيل عملية الانتقال من نظام التشغيل السابق، يرجى قراءة متطلبات النظام التالية قبل تحديث نظام التشغيل Windows® 8:

المعالج	١ ميغا هرتز أو أعلى
RAM	١ جيجا بايت (٣٢-بت) أو ٢ جيجا بايت (٦٤-بت)
مساحة القرص الثابت	١٦ جيجا بايت (٣٢-بت) أو ٢٠ جيجا بايت (٦٤-بت)
بطاقة الرسوم	جهاز رسوم Microsoft DirectX9 وجهاز WDDM
دقة الشاشة	١٠٢٤ x ٧٦٨ لتطبيقات Metro Style
	١٣٦٦ x ٧٦٨ لخاصية تعديل حجم الإطار

**ملاحظة:** للحصول على التحديثات الخاصة بمتطلبات النظام هذه، يرجى زيارة الموقع الإلكتروني التالي  
<http://www.windows.microsoft.com/en-us/windows-8/faq>

## بدء التشغيل للمرة الأولى

عند تشغيل الكمبيوتر لأول مرة، تظهر لك عدة شاشات ترشدك خلال تهيئة الإعدادات الأساسية لنظام التشغيل Windows® 8.

### بدء التشغيل للمرة الأولى:

١. قم بالضغط على زر الطاقة لتشغيل الكمبيوتر الشخصي متعدد الإمكانيات (All-in-one PC). وانتظر بضع دقائق إلى أن تظهر لك شاشة الإعداد.
٢. اختر لغة تستخدمها على الكمبيوتر الشخصي متعدد الإمكانيات (All-in-one PC).
٣. اقرأ شروط الترخيص بعناية. وقم بوضع علامة على (I accept the terms for using Windows) أو وافق على شروط استخدام Windows، وانقر فيما بعد فوق (Accept) قبول.
٤. اتبع الإرشادات التي تظهر على الشاشة لتهيئة العناصر الأساسية التالية:
  - تخصيص
  - اتصال لاسلكي
  - إعدادات
  - تسجيل الدخول إلى الكمبيوتر الشخصي
٥. بمجرد الانتهاء من تهيئة العناصر الأساسية، يظهر مقطع فيديو يوضح كيفية التعامل مع نظام تشغيل Windows® 8. شاهد هذا الفيديو لمعرفة المزيد عن وظائف نظام تشغيل Windows® 8.
٦. تظهر شاشة البدء بعد نجاح تسجيل الدخول إلى حساب المستخدم الخاص بك.

## شاشة تأمين نظام تشغيل Windows® 8

قد تظهر شاشة تأمين Windows® 8 عند دخول الكمبيوتر الشخصي متعدد الإمكانيات (All-in-one PC) نظام التشغيل Windows® 8. ولتتمكن من المتابعة، اضغط على شاشة التأمين أو اضغط على أي مفتاح في لوحة مفاتيح الكمبيوتر الشخصي متعدد الإمكانيات (All-in-one PC).



## Windows® UI

تعتبر واجهة مستخدم Windows® واجهة عرض مستندة إلى وضع التجانب تُستخدم في نظام التشغيل Windows® 8 وتشتمل الواجهة على الميزات التالية التي يمكنك استخدامها أثناء العمل على الكمبيوتر الشخصي متعدد الإمكانيات (All-in-one PC).

### شاشة Start (البداية)

تظهر شاشة Start (بداية) بعد الدخول على حساب المستخدم الخاص بك. تساعدك هذه الشاشة على وضع كل البرامج والتطبيقات التي تحتاجها في مكان واحد.



## تطبيقات Windows®

تعتبر هذه التطبيقات تطبيقات مُثَبَّتة على شاشة البدء يتم عرضها كإطارات متجانبة لتسهيل الوصول إليها.

هام! يجب أن تكون دقة الشاشة ١٠٢٤ x ٧٦٨ بيكسل أو أعلى ليتم تشغيل تطبيقات Windows®.

ملاحظة: قد يُطلب منك لتشغيل التطبيقات تسجيل الدخول على حساب Microsoft الخاص بك قبل شروع في تشغيلها.

## النقاط الفعالة

تمتلك نقاط الاتصال السريع المعروضة على الشاشة من تشغيل البرامج والوصول لإعدادات جهاز All-in-one PC. ويمكن تنشيط الوظائف في هذه النقاط الفعالة باستخدام الماوس.

## النقاط الفعالة على تطبيق في وضع التشغيل

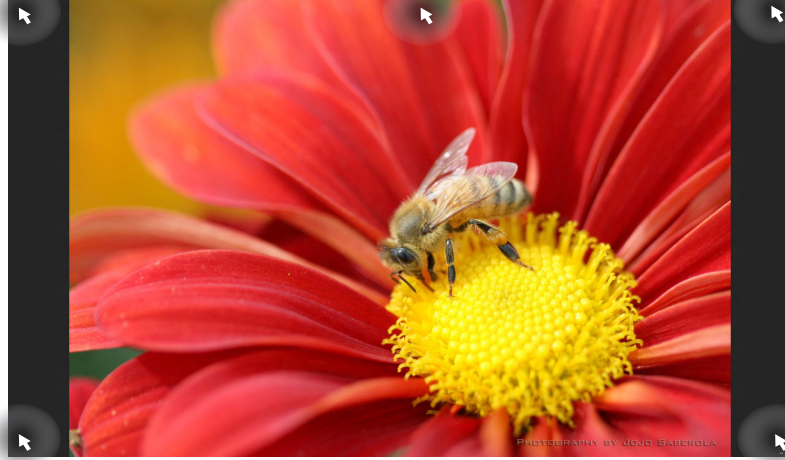

## النقاط الفعالة على شاشة البدء

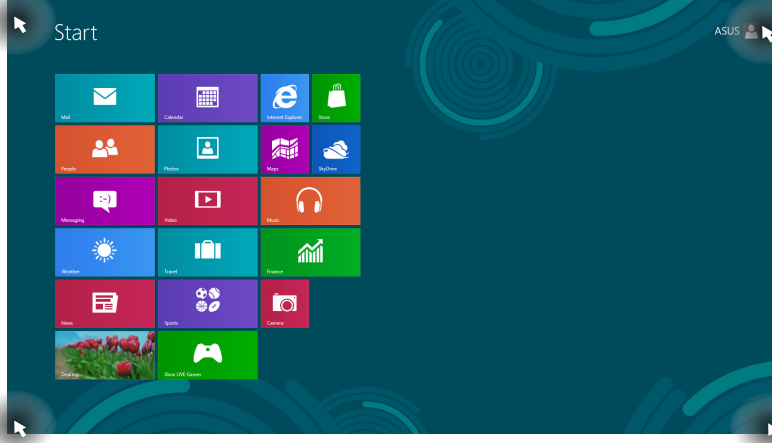

ملاحظة: يرجى الرجوع إلى الصفحة التالية للإلمام بوظائف النقاط الفعالة.

الإجراء	نقطة فعالة
<p>قم بتمرير مؤشر الماوس، ثم انقر فوق الصورة المصغرة للتطبيق الأخير للرجوع إلى التطبيق قيد التشغيل هذا.</p>	<p>الركن الأيسر العلوي</p>
<p>إذا كان هناك أكثر من تطبيق في وضع التشغيل، قم بالتمرير لأسفل لعرض جميع التطبيقات قيد التشغيل.</p>	
<p><b>من شاشة تطبيق في وضع التشغيل:</b> قم بتمرير مؤشر الماوس، ثم انقر فوق الصورة المصغرة لشاشة البدء للرجوع إلى شاشة البدء.</p>	<p>الركن الأيسر السفلي</p>
<p><b>ملاحظة:</b> يمكنك أيضاً الضغط على مفتاح Windows  في لوحة المفاتيح للرجوع إلى شاشة البدء.</p>	
<p><b>من شاشة البدء:</b> قم بتمرير مؤشر الماوس، ثم انقر فوق الصورة المصغرة للتطبيق قيد التشغيل للرجوع إلى هذا التطبيق. قم بتمرير مؤشر الماوس، ثم انقر فوق الصورة المصغرة للتطبيق الأخير للرجوع إلى هذا التطبيق.</p>	
<p>قم بتمرير مؤشر الماوس إلى أن يتحول إلى رمز يد. قم فيما بعد بسحب التطبيق وأفلته في الموقع الجديد الذي تريد.</p> <p><b>ملاحظة:</b> لا تعمل وظيفة النقطة الفعالة هذه إلا على تطبيق في وضع التشغيل أو عند رغبتك استخدام ميزة المحاذاة. لمزيد من التفاصيل، يرجى الرجوع إلى ميزة المحاذاة في قسم العمل مع تطبيقات® Windows.</p>	<p>أعلى الإطار</p>
<p>قم بتمرير مؤشر الماوس لتشغيل شريط Charm.</p>	<p>الركن الأيمن العلوي والسفلي</p>

## العمل مع تطبيقات Windows®

يمكنك استخدام الشاشة اللمسية أو لوحة المفاتيح الخاصة بالكمبيوتر الشخصي متعدد الإمكانات (All-in-one PC) لتشغيل التطبيقات وتخصيصها.

### تشغيل التطبيقات

انقر فوق التطبيق لتشغيله.



١. اضغط على  مرتين، ثم استخدم مفاتيح الأسهم للتنقل بين التطبيقات.



٢. اضغط على  لتشغيل التطبيق المحدد.

### تخصيص التطبيقات

يمكنك نقل التطبيقات أو تغيير حجمها أو إلغاء تثبيتها من شاشة البدء باتباع الخطوات التالية.

### نقل التطبيقات

انقر مع الاستمرار فوق إطار التطبيق، واسحبه إلى الموقع الجديد.



### تغيير حجم التطبيقات

اسحب إطار التطبيق لأسفل لتحديده، وقم بتشغيل شريط إعداداته. وانقر فوق  للتصغير، أو فوق للتكبير



### إلغاء تثبيت التطبيق



اسحب إطار التطبيق لأسفل لتحديده، وقم بتشغيل شريط إعداداته. انقر فوق  لإلغاء تثبيت التطبيق.



## إغلاق التطبيقات

انقر مع الاستمرار فوق الجانب العلوي من التطبيق قيد التشغيل، واسحبه إلى أدنى نحو الجزء السفلي من الشاشة لإغلاقه.



من شاشة التطبيق قيد التشغيل، اضغط على  +  .



## الوصول إلى جميع التطبيقات

بخلاف التطبيقات المُثبِّتة من قبل في شاشة البدء، يمكنك كذلك فتح التطبيقات الأخرى مثل تطبيقات برامج ASUS الحصرية المثبتة على الكمبيوتر الشخصي متعدد الإمكانيات (All-in-one PC)، وذلك من خلال شاشة التطبيقات.

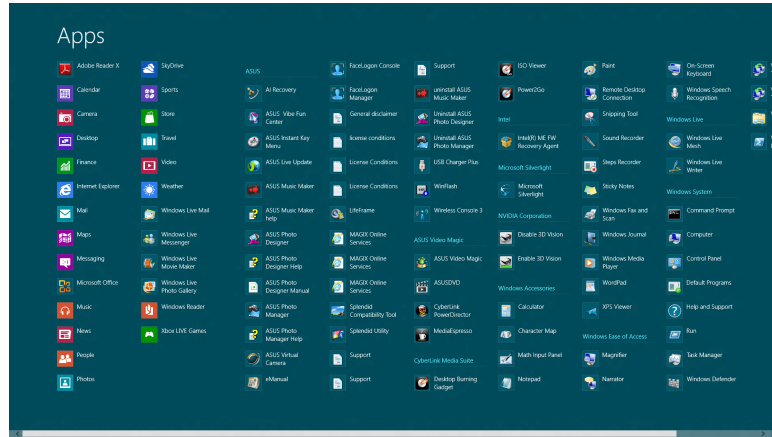



## تشغيل شاشة جميع التطبيقات

يمكنك استخدام الشاشة الممسية أو لوحة المفاتيح الخاصة بالكمبيوتر الشخصي متعدد الإمكانيات (All-in-one PC) لتشغيل شاشة التطبيقات.

١. اسحب إطار التطبيق لأسفل لتحديده، وقم بتشغيل شريط إعداداته.



٢. انقر فوق  لعرض جميع التطبيقات المُثبِّتة على الكمبيوتر الشخصي متعدد الإمكانيات (All-in-one PC).

من شاشة البدء، اضغط على  +  لتحديد رمز جميع التطبيقات  ، ثم اضغط على



## إضافة المزيد من التطبيقات لشاشة البدء

يمكنك تثبيت تطبيقات عديدة على شاشة البدء باستخدام الشاشة اللمسية.

1. اسحب إطار التطبيق لأسفل لتحديده، وقم بتشغيل شريط إعداداته.
2. انقر لإضافة التطبيق المحدد لشاشة البدء.



## شريط Charm

يعتبر شريط Charm بمثابة شريط أدوات يمكن تشغيله في الجانب الأيمن من الشاشة. ويشتمل الشريط على أدوات عديدة تتيح لك مشاركة التطبيقات وتحقق لك وصولاً سريعاً لتخصيص إعدادات جهازك الشخصي متعدد الإمكانيات (All-in-one PC).



شريط البدء

## تشغيل شريط البدء

**ملاحظة:** عند تشغيل شريط البدء، فإنه يظهر في البداية كمجموعة من الأيقونات البيضاء. وتوضح الصورة بالأعلى كيف يبدو شريط البدء بعد تنشيطه.

يمكنك استخدام الشاشة اللمسية أو لوحة المفاتيح الخاصة بالكمبيوتر الشخصي متعدد الإمكانيات (All-in-one PC) لتشغيل شريط Charm.

قم بالتمرير على الناحية اليمنى من الشاشة.



اضغط على  + .



## داخل شريط Charm (البداء)

<p><b>Search (بحث)</b></p> <p>تتيح لك هذه الأداة البحث عن الملفات أو التطبيقات أو البرامج الموجودة على الكمبيوتر الشخصي متعدد الإمكانيات (All-in-one PC).</p>	
<p><b>Share (مشاركة)</b></p> <p>تُمكنك هذه الأداة من مشاركة التطبيقات عبر مواقع التواصل الاجتماعي أو البريد الإلكتروني.</p>	
<p><b>Start (بدء)</b></p> <p>تُمكنك هذه الأداة من العودة إلى شاشة Start (البداء). من شاشة Start (بدء) يمكنك أيضًا استخدامها للعودة إلى آخر الملفات المفتوحة.</p>	
<p><b>Devices (الأجهزة)</b></p> <p>تُمكنك هذه الأداة من الوصول إلى الملفات ومشاركتها مع الأجهزة الملحقة بالكمبيوتر الشخصي متعدد الإمكانيات (All-in-one PC) مثل الشاشة الخارجية أو الطابعة.</p>	
<p><b>Settings (الإعدادات)</b></p> <p>تيسر لك هذه الأداة الوصول إلى إعدادات الكمبيوتر الشخصي متعدد الإمكانيات (All-in-one PC).</p>	



## خاصية الانطابق

تعرض خاصية الانطابق تطبيقين جنبًا إلى جنب مما يمكنك من العمل أو الانتقال بين التطبيقات.

**هام!** احرص على تعيين دقة شاشة الكمبيوتر الشخصي متعدد الإمكانات إلى ١٣٦٦ x ٧٦٨ بيكسل أو أعلى قبل استخدام ميزة المحاذاة.



شريط الانطابق

## استخدام خاصية الانطابق

قم بإجراء الخطوات التالية لتنشيط ميزة المحاذاة باستخدام الشاشة للمسية أو لوحة المفاتيح الخاصة بالكمبيوتر الشخصي متعدد الإمكانات (All-in-one PC).

١. شغل التطبيق الذي ترغب في تفعيل خاصية الانطابق به.
٢. حرك مؤشر الماوس على الجانب الأعلى للشاشة.
٣. بمجرد تغيير المؤشر إلى أيقونة اليد، اسحب التطبيق ثم قم بإفلاته إلى الجانب الأيمن أو الأيسر من لوحة العرض.
٤. شغل تطبيق آخر. استخدام لوحة المفاتيح.



١. قم حينئذ بتشغيل تطبيق.
٢. اضغط على  + .
٣. للانتقال بين التطبيقات اضغط على  + .



## اختصارات أخرى للوحة المفاتيح

باستخدام لوحة المفاتيح، يمكنك الاعتماد على الاختصارات التالية لتسهيل تشغيل التطبيقات والتنقل في Windows®8.

التبديل بين شاشة البدء وآخر تطبيق تم تشغيله



إظهار سطح المكتب



تشغيل نافذة كمبيوتر على وضع سطح المكتب

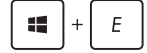

فتح جزء البحث عن ملفات

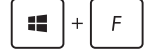

فتح جزء المشاركة

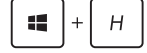

فتح جزء الإعدادات



فتح جزء الأجهزة

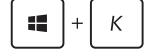

تنشيط شاشة التأمين



تصغير نافذة مستعرض الإنترنت

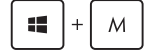

فتح جزء الشاشة الثانية



فتح جزء البحث عن تطبيقات



فتح نافذة التشغيل "Run"

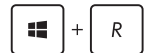

فتح مركز سهولة الوصول	
فتح جزء البحث عن إعدادات	
فتح مربع قائمة لأدوات Windows	
تشغيل برنامج المكبر وتكبير الشاشة	
تصغير الشاشة	
فتح إعدادات الراوي	
تمكين وظيفة طباعة الشاشة	

## إيقاف تشغيل All-in-one PC

قم بإجراء الخطوات التالية لإيقاف تشغيل جهاز All-in-one PC خاصتك:

- انقر فوق  من شريط Charm (الرموز) ثم انقر فوق  Shut down < (إيقاف التشغيل) للقيام بعملية إيقاف التشغيل العادي. 
- من شاشة تسجيل الدخول، انقر فوق  Shut down < (إيقاف التشغيل).
- في حال عدم استجابة جهاز All-in-one PC خاصتك، اضغط على زر الطاقة مع الاستمرار لمدة أربع (4) ثوان على الأقل حتى يتوقف الجهاز عن التشغيل.

## إدخال إعدادات BIOS

يقوم نظام BIOS (نظام الإدخال/الإخراج الأساسي) بتخزين إعدادات أجهزة النظام المطلوبة لتشغيل نظام تشغيل جهاز All-in-one PC.

في الظروف العادية، تنطبق إعدادات نظام الإدخال/الإخراج الأساسي (BIOS) الافتراضية على معظم الحالات لضمان أداء مثالي. وننصحك بعدم تغيير إعدادات نظام الإدخال/الإخراج الأساسي (BIOS) الافتراضية إلا في الحالات التالية:

- ظهور رسالة خطأ على الشاشة أثناء تمهيد النظام ومطالبتك بتشغيل إعداد نظام إدخال/إخراج أساسي (BIOS).
- قيامك بتثبيت مكون نظام جديد يتطلب إعدادات نظام إدخال/إخراج أساسي (BIOS) إضافية أو تحديثاً له.

**تحذير!** قد تؤدي إعدادات نظام الإدخال/الإخراج الأساسي (BIOS) غير الملائمة إلى عدم استقرار نظام التشغيل أو فشل التمهيد. ونوصي بشدة بعدم تغيير إعدادات نظام الإدخال/الإخراج الأساسي (BIOS) إلا بمساعدة مسؤولي خدمة مدربين.

## الدخول السريع إلى نظام الإدخال/الإخراج الأساسي (BIOS)

يتسم وقت تمهيد Windows® 8 بسرعه الهائلة، ومن ثم فقد طورنا ثلاثة طرق لتصل سريعاً إلى نظام الإدخال/الإخراج الأساسي (BIOS).

- عند إيقاف تشغيل All-in-one PC، اضغط على زر زر الطاقة لمدة أربع (4) ثوانٍ للوصول إلى BIOS مباشرة.
- اضغط على زر الطاقة لمدة أربع (4) ثوانٍ لإيقاف تشغيل جهاز All-in-one PC، ثم اضغط عليه مرة أخرى لإعادة تشغيله واضغط على <F2> أثناء إجراء الاختبار الذاتي عند بدء التشغيل POST.
- وبعد إيقافه، افصل كبل الطاقة من منفذ توصيل الطاقة بالجهاز. أعد توصيل كبل الطاقة واضغط على زر الطاقة لتشغيل جهاز All-in-one PC خاصتك. اضغط على <F2> أثناء إجراء POST.

**ملاحظة:** اختبار POST (الاختبار الذاتي عند بدء التشغيل) هو سلسلة من الاختبارات التشخيصية للبرامج التي يمكن السيطرة عليها وتعمل هذه السلسلة عند تشغيل جهاز All-in-one PC.

## الفصل ٤ : الاتصال بالإنترنت

يمكنك الاطلاع على الرسائل الإلكترونية وتصفح الإنترنت ومشاركة التطبيقات عبر مواقع الشبكات الاجتماعية مع جهاز All-in-one PC القادر على الاتصال بالإنترنت سلكيًا ولاسلكيًا.

### اتصال Wi-Fi

١. قم بتشغيل شريط Charm من شاشة البدء أو من أي أوضاع التطبيقات.

ملاحظة: لمزيد من التفاصيل، يرجى الرجوع إلى قسم شريط Charm الموجود في فصل العمل مع تطبيقات Windows® 8.

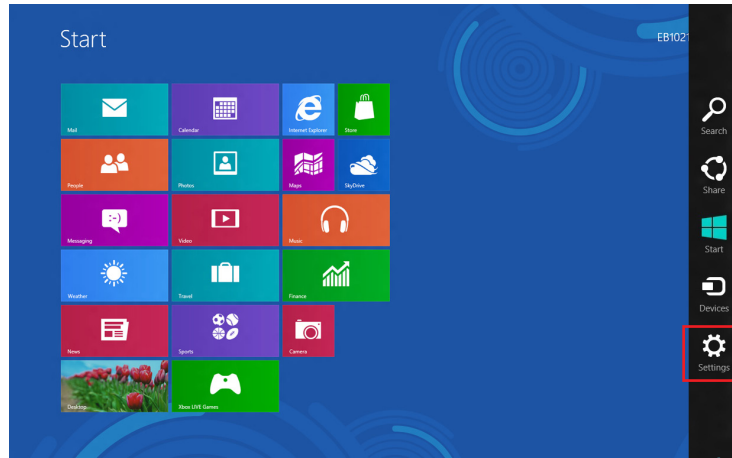

شريط البدء

٢. من شريط Charm، حدد إعدادات، وانقر فوق رمز الشبكة Available.

٣. حدد الشبكة اللاسلكية التي تريد الاتصال بها من القائمة.

٤. انقر اتصال.

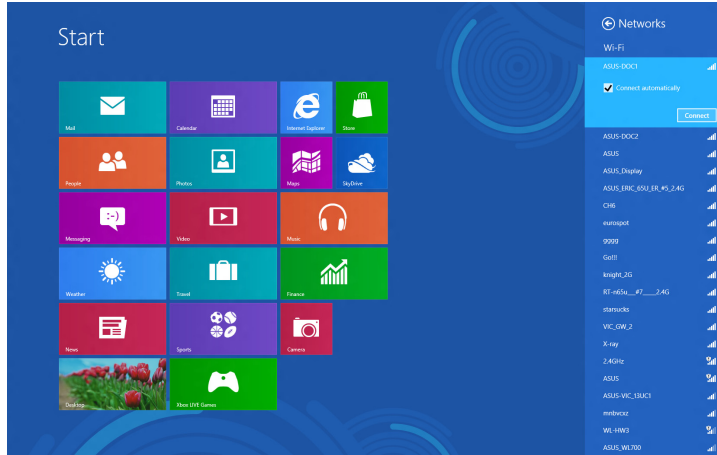

**ملاحظة:** قد يطلب منك إدخال مفتاح الأمان لتنشيط اتصال Wi-Fi.

## الاتصال السلكي

### إعدادات الاتصال السلكي:

1. استخدم كبل شبكة (RJ-45) لتوصيل جهاز All-in-one PC خاصتك بمودم كبل/DSL أو الشبكة المحلية (LAN).
2. قم بتشغيل جهاز الكمبيوتر.
3. قم بتهيئة إعدادات اتصال الإنترنت الضرورية.

### ملاحظة:

- لمزيد من المعلومات، يرجى الرجوع إلى الأقسام (تهيئة شبكة IP/PPPoE المتغيرة) أو تهيئة اتصال شبكة IP الثابتة.
- للتعرف على المزيد من التفاصيل أو للحصول على المساعدة في إعداد اتصال الإنترنت، اتصل بموفر خدمة الإنترنت.

## تهيئة اتصال شبكة IP/PPPoE الديناميكية

### لتهيئة اتصال شبكة IP الثابتة أو IP/PPPoE المتغيرة:

1. من شاشة Start، انقر فوق **Desktop (سطح المكتب)** لتشغيل وضع سطح المكتب.

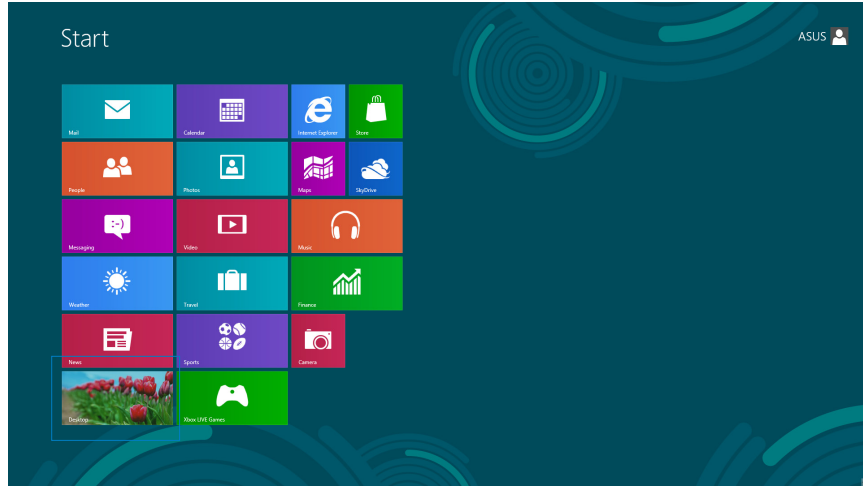

٢. من شريط مهام Windows® انقر بزر الماوس الأيمن على أيقونة  ثم **Open Network and Sharing Center** (فتح الشبكة ومركز المشاركة).

٣. من شاشة **Open Network and Sharing Center** (فتح الشبكة ومركز المشاركة)، انقر فوق **Change Adapter settings**.

٤. انقر بزر الماوس الأيمن على الشبكة المحلية وحدد **Properties (الخصائص)**.

٥. انقر فوق **Internet Protocol Version 4 (TCP/IPv4)** ثم **Properties (الخصائص)**.

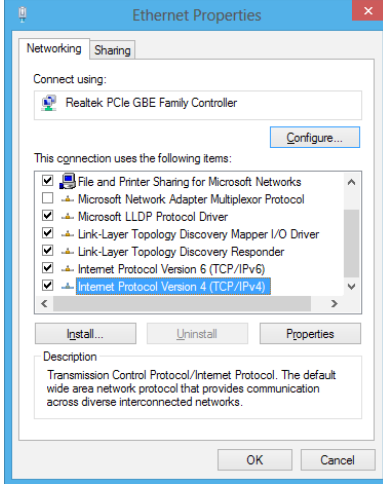

٦. انقر فوق **Obtain an IP address automatically** ثم **OK (موافق)**.

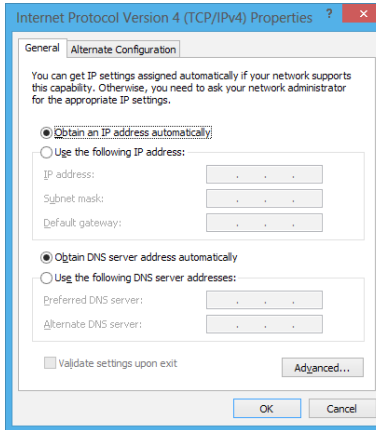

**ملاحظة:** انتقل إلى الخطوات التالية في حال الاتصال من خلال بروتوكول PPPoE.



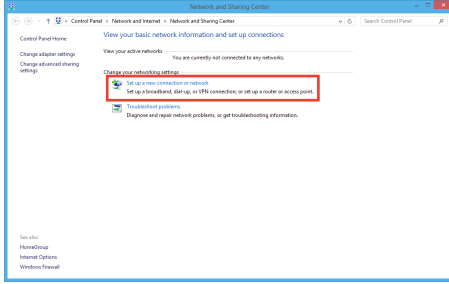

٧. ارجع إلى **Network and Sharing Center (مركز الشبكة والمشاركة)** ثم انقر فوق إعداد اتصال جديد أو الشبكة.

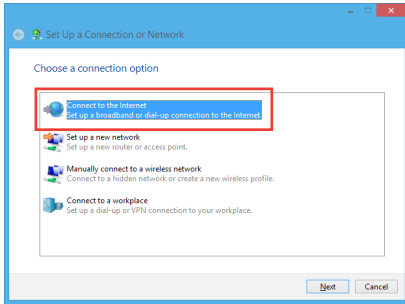

٨. حدد **Connect to the Internet (الاتصال بالإنترنت)** ثم انقر فوق **Next (التالي)**.

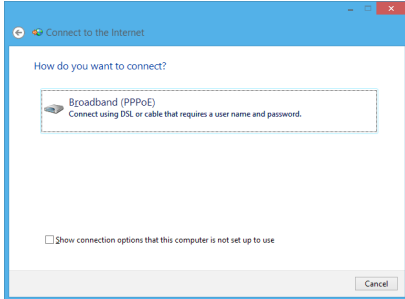

٩. حدد **Broadband (PPPoE)** ثم انقر فوق **Next (التالي)**.

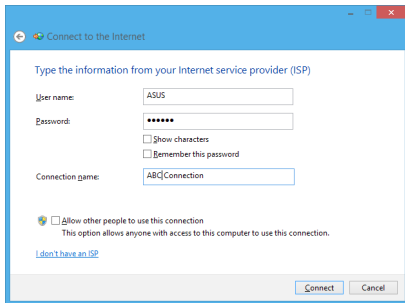

١٠. أدخل **User name (اسم المستخدم)** و **Password (كلمة المرور)** و **Connection name (اسم الاتصال)**. انقر فوق **Connect (توصيل)**.

١١. انقر فوق **Close (إغلاق)** لإنهاء عملية التهيئة.

١٢. انقر فوق أيقونة الشبكة في شريط المهام ومن ثم الاتصال الذي قمت بإنشاءه.

١٣. أدخل اسم المستخدم وكلمة المرور. انقر فوق **Connect (اتصال)** للاتصال بالإنترنت.

## تهيئة اتصال شبكة IP الثابتة

تهيئة اتصال شبكة IP الثابتة:

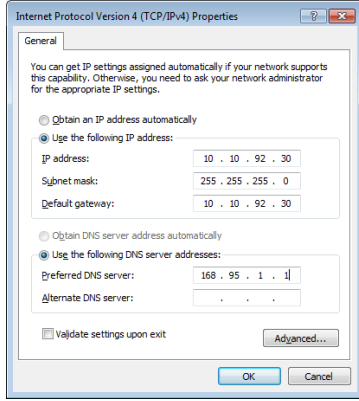

١. كرر الخطوات من ١ إلى ٤ بالقسم السابق تهيئة شبكة IP/PPPoE المتغيرة.
٢. انقر فوق **Use the following IP address** (استخدام عنوان IP التالي).
٣. أدخل عنوان IP وعنوان الشبكة الفرعية والبوابة من مزود الخدمة.
٤. أدخل عنوان خادم DNS المفضل والعنوان البديل إذا دعت الحاجة إلى ذلك.
٥. عند الانتهاء، اضغط على زر **OK** (موافق).

## الفصل ٥: استرداد النظام

### إعادة ضبط جهاز All-in-one PC

يساعدك خيار **Reset your PC** في استعادة الإعدادات الافتراضية للمصنع الخاصة بالحاسب.

**هام!** يجب عمل نسخة احتياطية من كافة البيانات قبل استخدام هذا الخيار.

#### إعادة ضبط جهاز All-in-one PC:

١. اضغط <F9> أثناء التمهيد .

**هام!** للتنقل خلال POST, اتبع أي من الطرق الموضحة في القسم الدخول السريع إلى نظام الإدخال/الإخراج الأساسي (BIOS) في الفصل ٣.

٢. من الشاشة، انقر فوق **Troubleshoot** (استكشاف المشاكل وحلها).

٣. حدد **Reset your PC** (إعادة تعيين الكمبيوتر الشخصي).

٤. انقر فوق **Next** (التالي).

٥. حدد **Only the drive where the Windows is installed** (على محرك الأقراص المثبت عليه نظام Windows فقط).

٦. حدد **Just remove my files** (مجرد إزالة ملفاتي فقط).

٧. انقر فوق **Reset** (إعادة تعيين).

## الاسترداد من ملف صورة النظام

يمكنك إنشاء محرك استرداد USB واستخدامه في استرداد إعدادات جهاز All-in-one PC.

### إنشاء محرك أقراص استرداد USB

**تحذير!** سيتم حذف جميع الملفات الموجودة على جهاز التخزين USB أثناء هذه العملية بشكل دائم. لذا يرجى التأكد من عمل نسخة احتياطية للبيانات الهامة بصورة منتظمة قبل الاستمرار.

#### لإنشاء محرك أقراص استرداد USB:

١. قم بتشغيل لوحة التحكم من شاشة جميع التطبيقات.

**هام!** للتنقل خلال POST، اتبع أي من الطرق الموضحة في القسم الدخول السريع إلى نظام الإدخال/الإخراج الأساسي (BIOS) في الفصل ٣.

٢. من النظام والأمان في لوحة التحكم، انقر فوق **Find and fix problems (استكشاف المشاكل وإصلاحها)**.

٣. انقر فوق **Recovery (إسترداد) < Create a recovery drive (إنشاء محرك أقراص لاسترداد النظام)**.

٤. انقر فوق **Next (التالي)**.

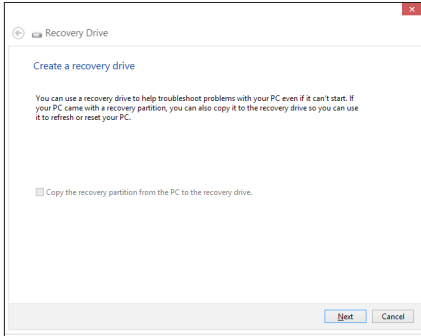

٥. حدد جهاز تخزين USB الذي ترغب في نسخ الملفات الاسترداد منه.

٦. انقر فوق **Next (التالي)**.

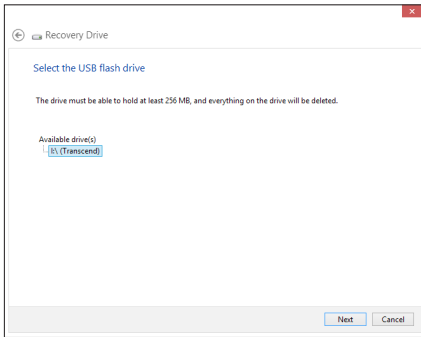

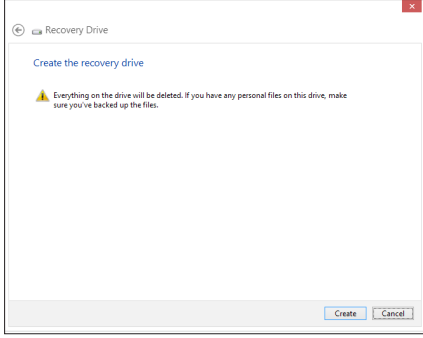

٧. انقر فوق **Create (إنشاء)**. انتظر برهة لاكتمال العملية.

٨. انقر فوق **Finish (إنهاء)** عند اكتمال العملية.

## إزالة كل شيء وإعادة تثبيت نظام التشغيل Windows

يمكن استرداد إعدادات المصنع الأصلية لجهاز All-in-one PC باستخدام خيار إزالة الجميع وإعادة التثبيت من إعدادات الجهاز. انظر الخطوات التالية للتعرف على كيفية استخدام هذا الخيار.

---

**هام!** يجب عمل نسخة احتياطية من كافة البيانات قبل استخدام هذا الخيار.

---

**ملاحظة:** قد تستغرق هذه العملية بضع لحظات لإتمامها.

---

١. إطلاق شريط الرموز.

٢. انقر فوق **Settings (إعدادات) Change PC Settings (تغيير إعدادات الحاسب الشخصي) General (عام)**.

٣. اذهب إلى الأسفل لاستعراض خيار إزالة كل شيء وإعادة تثبيت Windows. ومن هذا الخيار، انقر فوق **Get Started (بدء التشغيل)**.

٤. اتبع التعليمات المعروضة على الشاشة لإتمام عملية إعادة التثبيت وإعادة الضبط.

## الملحقات

### إخطارات

### REACH

التوافق مع اللوائح التنظيمية لـ REACH (التسجيل، التقييم، الاعتماد، والحد من استخدام المواد الكيميائية)، إننا نقوم بنشر المواد الكيميائية التي نستخدمها على الموقع الإلكتروني لـ ASUS REACH على الرابط <http://csr.asus.com/english/REACH.htm>.

### بيان الالتزام بالنظم البيئية العالمية

تتوخر شركة أسوس مفهوم التصميم الصديق للبيئة في تصميم وتصنيع منتجاتها، وتحرص كل الحرص على تزامن كل مرحلة من مراحل دورة حياة منتجاتها مع لوائح المنظمة العالمية للبيئة. إضافة إلى ذلك تحرص أسوس على الإفصاح عن المعلومات ذات الصلة بالشروط التنظيمية بهذا الشأن. يرجى زيارة الموقع الإلكتروني

<http://csr.asus.com/english/compliance.htm> للوقوف على

### إشعار حول الطبقة العازلة

هام! لتوفير عزل كهربائي والحفاظ على السلامة الكهربائية، يتم وضع طبقة عازلة لعزل الجهاز باستثناء المناطق التي توجد فيها منافذ IO. (العربية)

### بيان لجنة الاتصالات الفيدرالية

يتوافق هذا الجهاز مع قواعد لجنة الاتصالات الفيدرالية (FCC) رقم 15. يخضع التشغيل للشروط التاليين:

- لا يتسبب هذا الجهاز في تداخل ضار و
- يجب أن يقبل هذا الجهاز التداخلات التي يتم استقبالها، بما في ذلك التداخلات التي ربما تيبب تشغيلاً غير مطلوب

لقد تم اختبار هذه المعدة وثبت أنها تتوافق مع حدود الفئة ب من الأجهزة الرقمية، بموجب الجزء 15 من قواعد لجنة الاتصالات الفيدرالية. لقد تم توفير هذه الحدود لتوفير حماية معقولة ضد التداخل الضار في المناطق السكنية. تقوم هذه المعدة بتوليد واستخدام ويمكن أن تصدر عنها طاقة ترددات لاسلكية، وإذا لم يتم تركيبها واستخدامها وفقاً للإرشادات فإنها ربما تؤدي إلى حدوث تداخلات ضارة للاتصالات اللاسلكية. ومع ذلك، لا يوجد ضمان بأن التداخل لن يحدث في منطقة سكنية معينة. إذا تسبب هذه المعدة في تداخلات ضارة لاستقبال التلفزيون أو اللاسلكي، الأمر الذي يمكن تحديده من خلال إيقاف وتشغيل المعدة، يوصى بأن يقوم المستخدم بمحاولة تصحيح هذا التداخل بإجراء أحد التدابير التالية:

- إعادة توجيه هوائى الاستقبال أو تغيير مكانه.
- زيادة المسافة الفاصلة بين المعدة ووحدة الاستقبال.

- صل المعدة بأحد المنفذ في دائرة كهربائية مختلفة عن الدائرة المتصلة بها وحدة الاستقبال.
- قم باستئسار أحد الكلاء أو فنيي التليفزيون/ اللاسلكي المتخصصين للحصول على المساعدة.

**تنبيه:** أية تعديلات أو غير معتمدة صراة بواسطة ضمان هذا الجهاز يمكن أن تؤدي إلى إلغاء سلطة المستخدم في تشغيل الجهاز .

### تحذير التعرض للترددات اللاسلكية.

يجب تركيب وتشغيل هذا الجهاز وفقا للإرشادات المرفقة والهوائى) الهوائيات المستخدمة لجهاز الإرسال هذا يجب تركيبها بحيث توفر مساحة فصل لا تقل عن ٢٠ سم لكل الأشخاص ولا يجب أن يتم تركيبها أو تشغيلها مع الهوائيات أو أجهزة الإرسال الأخرى . يجب أن يحصل مسؤولو التركيب و المستخدمين النهائيون على إرشادات تركيب الهوائى وشروط تشغيل جهاز الإرسال للتوافق مع القواعد المعمول بها بالنسبة للتعرض للترددات اللاسلكية .

### بيان وزارة الاتصالات الكندية

لا يتجاوز الجهاز الرقمي هذا حدود الفئة "ب" لانبعث الضوضاء اللاسلكية من الأجهزة الرقمية المشرحة في تنظيمات التداخلات الرقمية لوزارة الاتصالات الكندية.

يتوافق الجهاز الرقمي من الفئة "ب" الذي بين يديك مع القانون الكندي ices-003

### بيان التعرض لإشعاع لوزارة الصناعة الكندية

تتوافق هذه المعدة مع حدود التعرض للإشعاع لوزارة الصناعة الكندية المعنية بالبيانات غير الخاضعة للمراقبة. للحفاظ على الامتثال لمتطلبات وزارة الصناعة الكندية الخاصة بالترددات اللاسلكية ، يرجى تفادي الاتصال المباشر مع هوائى الإرسال خلال الإرسال. يجب أن يتبع المستخدمين النهائيون إرشادات التشغيل المحددة لتلبية متطلبات التعرض للترددات اللاسلكية .

يخضع التشغيل للشرطين التاليين :

- لا يتسبب هذا الجهاز في تداخل و
- يجب أن يقبل هذا الجهاز أية تداخلات، بما في ذلك التداخلات التي ربما تسبب تشغيلاً غير مطلوب للجهاز.

## توجيه المعدات الطرفية للاتصال واللاسلكية (R&TTE رقم EC/5/1999)

تم استكمال العناصر التالية وتعتبر كافية وذات صلة:

- المتطلبات الأساسية [المادة 3]
- متطلبات الحماية للصحة والسلامة كما في [المادة 1.3]
- اختبار السلامة الكهربائية وفقاً ل [EN 60950]
- متطلبات الحماية للتوافق الكهرومغناطيسي في المادة [1.3ب]
- الاختبار للتوافق الكهرومغناطيسي [En 301 489-1] و [EN 301 489-17]
- الاستخدام الفعال للطيف اللاسلكي كما في [المادة 3.2]
- مجموعات اختبار اللاسلكي وفق [EN 300 328-2]

### تخدير علامة المجلس الأوروبي (CE)

هذا المنتج من الفئة ب، في بيئة داخلية، يمكن أن يسبب هذا المنتج تداخلات لاسلكية، وفي هذه الحالة يتعيّن على المستخدم إجراء التدابير الكافية.

### علامة CE



علامة CE لأجهزة بدون LAN لاسلكية/بلوتوث

إن النسخة المشحونة لهذا الجهاز تتوافق مع متطلبات EEC 108/2004/EC "التوافق الكهرومغناطيسي و EC/95/2006" توجيه الفولطية المنخفضة".



علامة CE لأجهزة بدون LAN لاسلكية/بلوتوث

يتوافق هذا الجهاز مع متطلبات التوجيه EC/5/1999 للبرلمان الأوروبي من 9 مارس 1990 والتي تحكم أجهزة الاتصالات والراديو والتقدير المتبادل للتوافق.

ⓘ لأجهزة الفئة 2.

### قناة التشغيل اللاسلكي للمجالات المختلفة

CH11 حتى CH01	أمريكا الشمالية	٢,٤٦٢-٢,٤١٢ جيجا هرتز
CH14 حتى CH01	اليابان	٢,٤٨٤-٢,٤١٢ جيجا هرتز
CH13 حتى CH01	معهد ETSI الأوروبي	٢,٤٧٢-٢,٤١٢ جيجا هرتز



**يجب عدم الفك**

لا ينطبق هذا الضمان على المنتجات التي يوقم المستخدمون بفكها.

**تحذير بطارية الليثيوم**

**تنبيه:** يمكن التعرض لخطر الانفجار في حالة استبدال البطارية بشكل غير صحيح. استبدل البطاريات فقط بنفس النوع أو ما يعادله الموصى به بواسطة جهة التصنيع. تخلص من البطاريات المستخدمة وفقاً لإرشادات جهة التصنيع.

**عدم التعريض للسوائل**

احرص على عدم تعريض المنتج أو استخدامه بالقرب من السوائل أو الأمطار أو الرطوبة؛ حيث إن هذا المنتج غير مقاوم للماء أو الزيت.

هذا الرمز للسلة التي عليها علامة حرف x يشير إلى ان المنتج (المعدة الكهربائية أو الإليكترونية والبطارية الخلووية التي تحتوي على زئبق) لا يجب وضعها في الأماكن المحلية للتخلص من النفايات. ارجع إلى التنظيمات المحلية المعنية بالتخلص من الأجهزة الإليكترونية.



تجنب إلقاء البطارية في النفايات البلدية، علماً بأن رمز سلة النفايات المشطوب عليها يشير إلى خطر التخلص من البطارية في النفايات البلدية



## بيان الإلتزام بالنظم البيئية العالمية

تتوخر شركة أسوس مفهوم التصميم الصديق للبيئة في تصميم وتصنيع منتجاتها، وتحرص كل الحرص علي تزامن كل مرحلة من مراحل دورة حياة منتجاتها مع لوائح المنظمة العالمية للبيئة. إضافة إلي ذلك تحرص أسوس علي الإفصاح عن المعلومات ذات الصلة بالشروط التنظيمية بهذا الشأن. يرجى زيارة الموقع الإلكتروني

للوقوف علي <http://csr.asus.com/english/Compliance.htm> طبيعة الكشف عن المعلومات التي تراعي شركة أسوس الإلتزام بها:

بيانات المواد - JIS-C ٠٩٥٠٠ اليابانية

نظام الاتحاد الاوروبي لتسجيل الكيماويات وتقييمها واعتمادها (EU REACH SVHC)

توجيه استخدام المواد الخطرة بكوريا (Korea RoHS)

قوانين الطاقة السويسرية

## منتج متوافق مع ENERGY STAR

يعد ENERGY STAR برنامجاً مشتركاً لوكالة حماية البيئة الأمريكية ووزارة الطاقة الأمريكية ويهدف إلى مساعدتنا جميعاً على توفير المال وحماية البيئة من خلال المنتجات والممارسات الموفرة للطاقة.



تتوافق كافة منتجات ASUS التي تحمل شعال ENERGY STAR مع معيار ENERGY STAR، كما يتم توفير خاصية إدارة الطاقة في هذه المنتجات افتراضياً يتم إعداد الشاشة و الكمبيوتر تلقائياً على وضع السكون بعد ١٥ إلى ٣٠ دقيقة من سكون المستخدم.

الكمبيوتر الخاص بك، انقر فوق الماوس أو اضغط أي زر بلوحة المفاتيح. يرجى زيارة <http://www.energy.gov/powermanagement> للحصول على معلومات افضيلية حول إدارة الطاقة وفوائدها للبيئة. بالإضافة إلى ذلك، يرجى زيارة <http://www.energystar.gov> للحصول على معلومات تفضيلية حول برنامج ENERGY STAR المشترك.

ملاحظة: Energy Star غير مدعوم على أنظمة تشغيل FreeDOS والأنظمة المعتمدة على Linux.

ASUSTek COMPUTER INC.	جهة التصنيع
+886-2-2894-3347	تليفون:
4F, No. 150, LI-TE RD., PEITOU, TAIPEI 112, TAIWAN R.O.C	العنوان:
ASUS COMPUTER GmbH	ممثل معتمد في أوروبا العنوان، المدينة البلد
HARKORT STR. 21-23, 40880 RATINGEN	العنوان: