

T9904  
第一版  
2015年3月



**HDMI**<sup>™</sup>  
HIGH-DEFINITION MULTIMEDIA INTERFACE

# 筆記型電腦 使用手冊

**ASUS**<sup>®</sup>  
IN SEARCH OF INCREDIBLE

## 版權說明

Copyright ©ASUSTeK Computer Inc. All rights reserved. 華碩電腦股份有限公司保留所有權利。本使用手冊包括但不限於其所包含的所有資訊受到著作權法之保護，未經華碩電腦股份有限公司（以下簡稱「華碩」）許可，不得任意地仿製、拷貝、謄抄、轉譯或為其他利用。

## 免責聲明

本使用手冊是以「現況」及「以目前明示的條件下」的狀態提供給您。在法律允許的範圍內，華碩就本使用手冊，不提供任何明示或默示的擔保及保證，包括但不限於商業適銷性、特定目的之適用性、未侵害任何他人權利及任何得使用本使用手冊或無法使用本使用手冊的保證，且華碩對因使用本使用手冊而獲取的結果或透過本使用手冊所獲得任何資訊之準確性或可靠性不提供擔保。

台端應自行承擔使用本使用手冊的所有風險。台端明確了解並同意，華碩、華碩之授權人及其各該主管、董事、員工、代理人或關係企業皆無須為您因本使用手冊、或因使用本使用手冊、或因不可歸責於華碩的原因而無法使用本使用手冊或其任何部分而可能產生的衍生、附隨、直接、間接、特別、懲罰或任何其他損失（包括但不限於利益損失、業務中斷、資料遺失或其他金錢損失）負責，不論華碩是否被告知發生上開損失之可能性。

由於部分國家或地區可能不允許責任的全部免除或對前述損失的責任限制，所以前述限制或排除條款可能對您不適用。

台端知悉華碩有權隨時修改本使用手冊。本產品規格或驅動程式一經改變，本使用手冊將會隨之更新。本使用手冊更新的詳細說明請您造訪華碩的客戶服務網 <http://support.asus.com>，或是直接與華碩資訊產品技術支援專線 0800-093-456 聯絡。

於本使用手冊中提及之第三人產品名稱或內容，其所有權及智慧財產權皆為各別產品或內容所有人所有且受現行智慧財產權相關法令及國際條約之保護。當下列兩種情況發生時，本產品將不再受到華碩之保固及服務：

- (1) 本產品曾經過非華碩授權之維修、規格更改、零件替換或其他未經過華碩授權的行為。
- (2) 本產品序號模糊不清或喪失。

# 目錄

關於本使用手冊 .....	7
手冊中的訊息圖示 .....	8
訊息 .....	8
圖示 .....	8
字型 .....	8
安全說明 .....	9
使用注意事項 .....	9
維護注意事項 .....	10
廢棄物處理 .....	10
符合能源之星 (Energy Star) 規範 .....	11

## 第一章：硬體設定

上視圖 .....	14
底視圖 .....	17
右視圖 .....	18
左視圖 .....	19
前視圖 .....	21

## 第二章：使用您的筆記型電腦

開始使用前 .....	24
為筆記型電腦充電 .....	24
掀開顯示螢幕 .....	26
按下電源按鈕 .....	26
觸控板操作手勢 .....	27
使用觸控板 .....	27
單指手勢 .....	28
雙指手勢 .....	31

# 目錄

三指手勢 .....	33
使用鍵盤 .....	34
功能組合鍵 .....	34
Windows® 8.1 功能鍵 .....	35
多媒體控制鍵 .....	35
數字鍵盤 .....	36

## 第三章：使用 Windows® 8.1 工作

第一次開始使用 .....	38
Windows® 介面 .....	39
開始畫面 .....	39
Windows® 應用程式 .....	39
熱點 .....	40
開始按鈕 .....	43
個人化開始畫面 .....	45
使用 Windows® 應用程式處理工作 .....	46
執行應用程式 .....	46
個人化開始畫面應用程式 .....	46
關閉應用程式 .....	47
存取所有應用程式 .....	48
常用工具列 ( Charms bar ) .....	50
常用工具列 ( Charms bar ) 功能說明 .....	51
子母畫面 ( Snap ) 功能 .....	52
其他鍵盤快捷鍵 .....	54
Wi-Fi 無線上網 .....	56
Wi-Fi .....	56
啟動 Wi-Fi 無線網路 .....	56

# 目錄

藍牙連線.....	57
與其它藍牙裝置配對.....	57
飛航模式.....	58
啟動飛航模式.....	58
關閉飛航模式.....	58
連線至有線網路.....	59
設定動態 IP/PPPoE 網路連線.....	59
設定固定的 IP 網路.....	60
關閉您的筆記型電腦.....	61
讓筆記型電腦進入睡眠模式.....	61
Windows® 8.1 鎖定畫面.....	62
從鎖定畫面開始.....	62
自訂鎖定畫面.....	63

## 第四章：開機自我測試（POST）

開機自我測試.....	66
使用開機自我測試存取 BIOS 與故障排除.....	66
BIOS 設定程式.....	66
進入 BIOS 設定程式.....	66
BIOS 設定.....	67
Boot（啟動）選單.....	67
Security（安全）選單.....	69
系統還原.....	77
啟動還原選項.....	79

## 第五章：筆記型電腦升級

安裝硬碟（HDD）.....	82
----------------	----

## 常見問題與解答

筆記型電腦使用訣竅 .....	92
硬體常見問題與解答 .....	93
軟體常見問題與解答 .....	96

# 關於本使用手冊

本使用手冊透過下列章節編排，提供筆記型電腦的硬體介紹與軟體功能使用說明。

## 第一章：硬體設定

本章為筆記型電腦各部位硬體組件介紹。

## 第二章：使用您的筆記型電腦

本章教您如何使用筆記型電腦的各項功能，包括 BIOS 設定程式。

## 第三章：使用 Windows® 8.1 工作

本章介紹筆記型電腦內建的 Windows®8.1 作業系統所提供的功能。

## 第四章：開機自我測試 (POST)

本章介紹如何使用開機自我測試 (POST) 以變更筆記型電腦的設定。

## 第五章：筆記型電腦升級

本章為筆記型電腦組件置換與升級指引說明。

## 常見問題與解答

本章為筆記型電腦的常見硬體與軟體問題與解答。

# 手冊中的訊息圖示

手冊中特定圖示、訊息與字型的使用說明如下：

## 訊息

為了強調手冊中的重要資訊，訊息說明會以下列方式呈現：

---

**重要！** 本訊息包含必須遵守才能完成工作的重要資訊。

---

---

**說明：** 本訊息包含助於完成工作的額外資訊與提示。

---

---

**警告！** 本訊息包含在特定工作時必須遵守以維護使用者安全以及避免造成筆記型電腦資料與組件毀損的重要資訊。

---

## 圖示

下列圖示分別表示可用來在筆記型電腦上完成所有工作的不同裝置。



= 使用觸控板



= 使用鍵盤

## 字型

**粗體** = 代表必須選取的選單或項目。

**斜體** = 代表必須按下的按鍵。



# 安全說明

## 使用注意事項



筆記型電腦只應在溫度為 5° C (41° F) 至 35° C (95° F) 的環境下使用。



請依照筆記型電腦底部的電源功率貼紙說明使用正確的電源變壓器，如果使用錯誤功率的電源變壓器有可能造成內部零件的損壞。



請勿讓筆記型電腦完成充電後仍繼續連接電源。某些電子裝置並非設計為能夠超時連接電源。



本電池如果更換不正確會有爆炸的危險，請依照製造商說明書處理用過之電池。



當電腦正常運作或充電時會將系統正常之發熱散逸到表面，變壓器在正常使用時仍可能發出高熱，請勿將筆記型電腦及變壓器長時間放置在膝上或是身體任一部位，以避免高溫可能造成的身體不適。



請勿使用損壞的電源線、配件以及其他周邊配備。



當開機後，請勿以任何會降低空氣流通的用具攜帶或包裝筆記型電腦。



請勿將筆記型電腦放置在不平整或不穩定的工作環境中。



筆記型電腦可以送入機場 X 光機檢查，不過請勿讓筆記型電腦接觸磁性感測器與磁棒。



關於飛行時使用筆記型電腦的相關服務與使用規範請先詢問航空公司。

## 維護注意事項



清潔筆記型電腦前請先拔除電源線並拆下電池組（若為可拆）。請使用乾淨的植物纖維海綿或抹布沾浸無腐蝕性清潔劑與溫水擦拭。清潔後請使用乾布將筆記型電腦上的多餘水分擦乾。



請勿在筆記型電腦旁使用強力溶劑如稀釋劑、含苯溶劑或其他化學溶劑。



請勿在電腦上放置重物或堆疊書本紙張等物品，亦請勿用力蓋上液晶顯示螢幕上蓋，避免液晶顯示螢幕損壞。



避免將電腦放置在磁性物質附近（例如喇叭及電視等）；並請勿將磁片放置在電腦前面及上方，以避免電磁效應造成磁片資料流失。



請勿在洩漏可燃氣體、雨中或潮濕的環境下使用或暴露筆記型電腦。請勿在雷電天氣下使用數據機連線上網避免遭受閃電的遠距電擊。



避免在灰塵飛揚或是環境髒亂的場所使用電腦（灰塵容易引起系統故障）。



請勿在洩漏瓦斯處使用筆記型電腦。

## 廢棄物處理



請勿將本產品當作一般垃圾丟棄。本產品零組件設計為可回收利用。這個打叉的垃圾桶標誌表示本產品（電器、電子設備與含汞電池）不應視為一般垃圾丟棄，請依照您所在地區有關廢棄電子產品的處理方式處理。



廢電池請回收

請勿將電池當作一般垃圾丟棄。這個標誌表示電池不應視為一般垃圾丟棄。

## 符合能源之星（Energy Star）規範



標示有 ENERGY STAR 標誌的 ASUS 產品，均符合美國環保署所制訂的 ENERGY STAR 規範，而且產品電源管理功能都已經啟用。在靜置 10 分鐘後螢幕會自動進入睡眠模式；30 分鐘後電腦會進入睡眠模式。使用者可藉由按任何鍵將電腦由睡眠模式中喚醒。有關電源管理功能及其潛在效益的詳細資訊，可參考 <http://www.energy.gov/powermanagement>。

美國環保署所制訂的 ENERGY STAR 規範，旨在推廣能源效益產品以減少空氣污染。藉由 ENERGY STAR，使用者每年可節省高達 30% 的電力以及電費，同時減少溫室氣體排放。能源之星的相關資訊，可參考 <http://www.energystar.gov>。

使用者也可以在長時間不用電腦時關閉電源及拔掉插頭，以減少電力消耗。

---

**說明：**ENERGY STAR 不支援採用 FreeDOS 與 Linux 架構系統的產品。

---

**注意：**謹遵守 REACH（Registration, Evaluation, Authorisation, and Restriction of Chemicals）管理規範，我們會將產品中的化學物質公告在華碩 REACH 網站，詳細請參考 <http://csr.asus.com/english/REACH.htm>。

---



# 第一章： 硬體設定

## 上視圖

說明：鍵盤外觀會因銷售地區或國家不同而異。

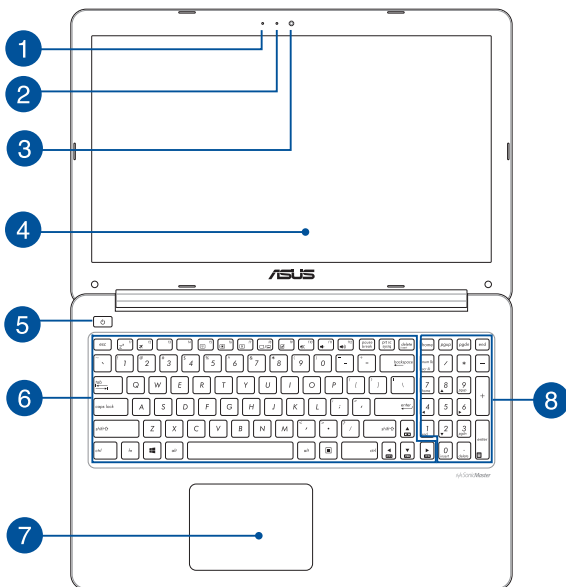

## 1 麥克風

內建麥克風可用於視訊會議、語音控制或簡單的錄音。

## 2 攝影機指示燈

攝影機指示燈會在內建攝影機使用時亮起。

## 3 攝影機鏡頭

可擷取動態與靜態影像。

## 4 彩色液晶螢幕

提供筆記型電腦的輸出顯示。

## 5 電源按鈕

開啟或關閉系統電源；或讓筆記型電腦進入睡眠或休眠模式。電源開關的功能設定可以在 **Windows** 控制台中的電源選項更改。

要是筆記型電腦沒有反應，請按住電源按鈕約 4 秒直到筆記型電腦關機。

## 6 鍵盤組

鍵盤組提供全尺寸 QWERTY 按鍵並提供極佳的打字舒適度。它也同時提供讓您快速存取 Windows® 與控制其他媒體功能的功能鍵。

---

說明：鍵盤外觀會因機型或銷售區域不同而有差異。

---

## 7 觸控板

用來控制電腦上的游標，和滑鼠功能相同。

---

說明：更多細節請參考本手冊 **觸控板操作手勢** 章節的說明。

---

## 8 數字鍵盤\*

數字鍵盤可以輸入數字或當作方向鍵使用。

---

說明：更多細節請參考本手冊 **數字鍵盤** 章節的說明。

---

\* 選配



## 底視圖

說明：筆記型電腦的底部外觀視機型而定。

**警告！** 筆記型電腦底部可能會產生高溫。當筆記型電腦在運作或剛停止運作時請小心拿取筆記型電腦。筆記型電腦充電或運作時產生高溫屬正常現象。請勿在可能會阻擋散熱孔的柔軟表面，像是床墊或沙發上使用筆記型電腦。請勿將筆記型電腦置於您的大腿或其他任何身體部位以避免因高溫造成身體傷害。

**重要！** 電池使用時間會因使用方式以及筆記型電腦的規格不同而有所差異。電池組無法拆解，要更換必須購買整組電池。

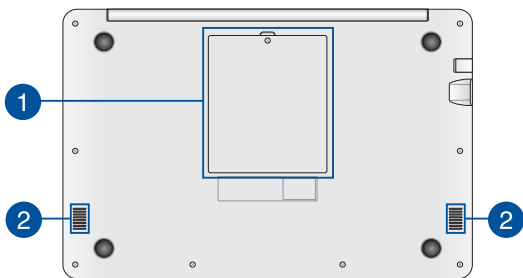

### 1 硬碟插槽（選配）

此插槽可供日後安裝筆記型電腦的硬碟。

### 2 音效喇叭

內建的音效喇叭讓您無須連接額外裝置便能聽見聲音音效。音效功能由軟體控制。

## 右視圖

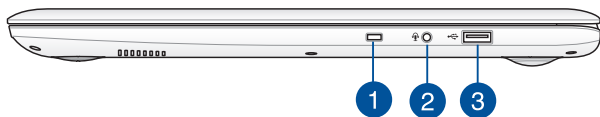

### 1 Kensington® 防盜鎖槽

Kensington® 防盜鎖槽可連接防盜鎖以防止他人竊取。

### 2 耳機輸出 / 麥克風輸入兩用插孔

此插孔可將筆記型電腦的音效訊號輸出至擴大機喇叭或耳機；也可供連接外接麥克風或從音訊裝置輸出訊號。

### 3 USB 2.0 連接埠

USB ( Universal Serial Bus ) 2.0 連接埠相容於採用 USB 2.0 或 USB 1.1 規範的裝置，像是鍵盤、指向裝置、攝影機、硬碟、印表機以及掃描機等。

## 左視圖

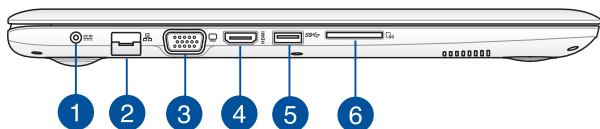

### 1 直流電源輸入插孔

連接電源變壓器。

---

**警告！** 變壓器在使用時可能會發熱。請確認變壓器未被任何物體遮蔽並讓其遠離您的身體。

---

---

**重要！** 請使用產品隨附的電源變壓器為電池組充電以及供應筆記型電腦電力。

---

## 2 網路插孔

RJ-45 網路插孔支援連接 RJ-45 乙太網路線。

## 3 VGA 連接埠

此連接埠可讓您透過 VGA 傳輸線將筆記型電腦連接至相容標準 VGA 的裝置，像是螢幕或是投影機。

## 4 HDMI 連接埠

HDMI (High-Definition Multimedia Interface, 高解析度多媒體介面) 是未經壓縮全數位化的音效 / 影音訊號介面，提供所有相容裝置，如機上盒、DVD 播放機、綜合擴大機、數位音響以及電視機，如數位電視 (DTV) 一個共通的資料連接管道。

## 5 USB 3.0 連接埠

USB (Universal Serial Bus) 3.0 連接埠提供高達 5Gbit/s 傳輸速率並向下相容 USB 2.0。

## 6 記憶卡讀卡機

內建讀卡機支援 SD 與 SDHC 記憶卡格式。

## 前視圖



### 1 電腦狀態指示燈

此指示燈助於辨識筆記型電腦目前的硬體運作狀態。



#### 電源指示燈

筆記型電腦啟動後會亮起，並在進入睡眠模式後轉為緩慢閃爍。

#### 雙色電池充電指示燈

雙色 LED 燈號顯示讓電池充電狀態一目瞭然

顏色	狀態
白色恆亮	電力約在 95% 與 100% 間
橘色恆亮	電力低於 95%
橘色閃爍	電力低於 10%
指示燈熄滅	電池模式，電力在 10% 至 100% 間

#### 飛航模式指示燈

筆記型電腦的飛航模式啟動後便會亮起。

---

說明：飛航模式 啟動後會關閉所有無線連線的功能。

---

---

---

---

---

---

---

---

---

---

---

---

---

---

---

---

---

---

---

---

---

---

---

---

---

---

---

## 第二章：

## 使用您的筆記型電腦

# 開始使用前

## 為筆記型電腦充電

- 將交流電變壓器接頭與變壓器連接。
- 將交流變壓器插至 100V~240V 電源插座。
- 將直流電源線插頭插入筆記型電腦的直流電源輸入插孔。



初次使用前，請先為筆記型電腦充電 3 小時。

---

說明：變壓器的外觀會因機型與所在區域不同而有差異。

---

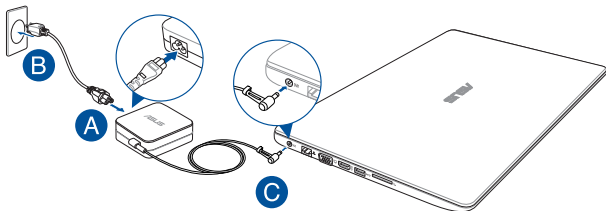

---

說明：

電源變壓器資訊：

輸入電壓：100-240Vac

輸入頻率：50-60Hz

輸入電流：1.75A（33W）

輸出電壓功率：19V

---



---

## 重要！

- 找出筆記型電腦的輸入/輸出頻率標籤，並請確認符合電源變壓器上的輸入/輸出頻率資訊。
  - 第一次啟動筆記型電腦之前，請先確認已經將電源變壓器連接至電腦。當在電源變壓器模式使用筆記型電腦時，強烈建議您連接插座電源。
  - 當在電源變壓器模式使用筆記型電腦時，請將電源變壓器靠近插座以便於使用。
  - 要移除筆記型電腦的外接電源，請拔除連接至筆記型電腦的變壓器傳輸線。
- 

## 警告！

請先閱讀以下筆記型電腦電池安全注意事項：

- 請交由華碩授權工程師移除裝置中的電池（電池不可拆的機型）。
  - 裝置所使用的電池若是取出或解除安裝，可能會引起火災或化學燃燒。
  - 為了您的個人安全起見，請依照警告標籤說明使用電池。
  - 安裝錯誤型號的電池可能會導致爆炸。
  - 請勿將電池丟入火中燃燒。
  - 千萬不要嘗試讓您的筆記型電腦電池短路。
  - 千萬不要試圖解除安裝或重新安裝電池。
  - 若發現電池有液體滲出，請勿繼續使用。
  - 廢棄電池及其組件務必回收或做適當處理。
  - 保護兒童遠離電池及其他零組件。
-

## 掀開顯示螢幕

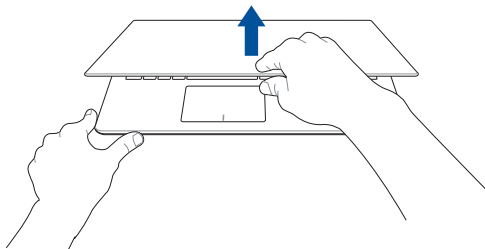

## 按下電源按鈕

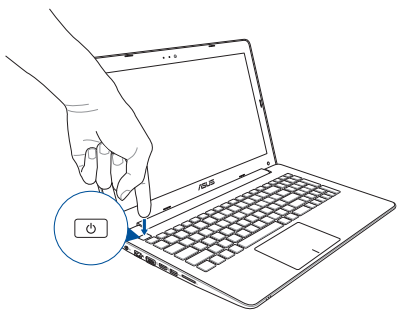

# 觸控板操作手勢

觸控操作可讓您執行程式以及存取筆記型電腦的各項設定。觸控板的手勢操作方式請參考以下圖示說明。

## 使用觸控板

### 移動游標

您可以輕觸或點按觸控板上的任何地方以啟動游標，然後在觸控板上滑動手指以移動游標。

水平滑動

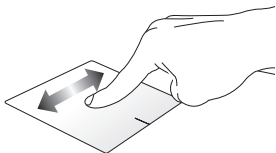

垂直滑動

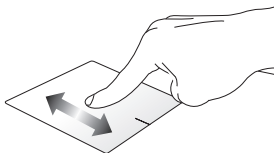

斜向滑動

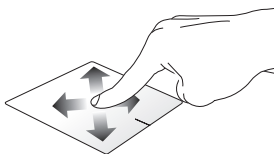

## 單指手勢

### 輕觸/輕觸兩下

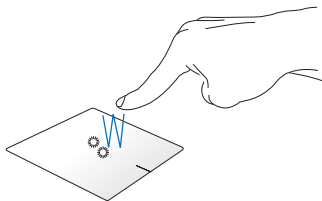

- 在開始畫面中，輕觸應用程式以執行該程式。
- 在桌面模式下，請在應用程式上輕觸兩下以執行該程式。

### 拖曳與放置

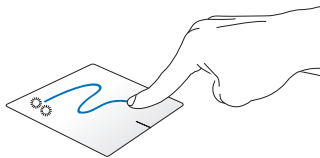

輕觸兩下以選擇物件，然後用相同手指在板面上滑動即可拖曳該物件。放開手指以將物件放至新位置。

### 點按左鍵

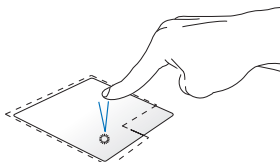

- 在開始畫面中，點按應用程式以執行該程式。
- 在桌面模式下，請在應用程式上點按兩下以執行該程式。

### 點按右鍵

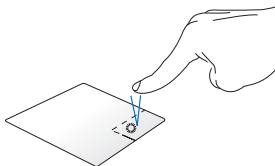

- 在開始畫面中，點按應用程式以選擇並執行設定選單。您也可以點按此鍵以執行 **個人化** 工具列。
- 在桌面模式下，請點按此鍵以開啟右鍵選單。

---

**說明：**在虛線內的區域代表滑鼠左鍵與右鍵在觸控板上的位置。

---

## 頂端滑動

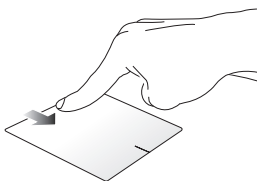

- 在開始畫面中，從頂端向下滑動以開啟 **個人化** 工具列。
- 從執行中應用程式的畫面頂端向下滑動以檢視其選單。

## 向右滑動

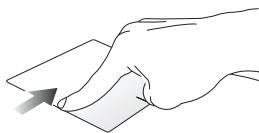

從觸控板左側向右滑動以開啟執行中的應用程式。

## 向左滑動

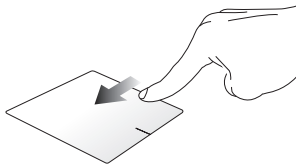

從觸控板右側向左滑動以開啟 **常用工具列 (Charms bar)**。

## 雙指手勢

輕觸

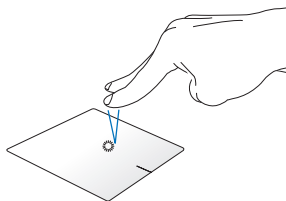

用兩隻手指輕觸觸控板以模擬點按滑鼠右鍵功能。

旋轉

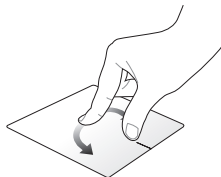

用兩隻手指在觸控板上順時針或逆時針分別做畫圓的動作就可以旋轉影像。

雙指捲動（上/下）

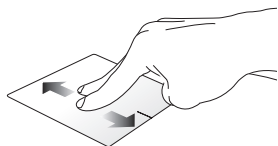

滑動雙指以上下捲動。

雙指捲動（左/右）

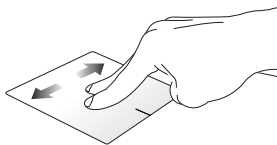

滑動雙指以左右捲動。

## 縮小

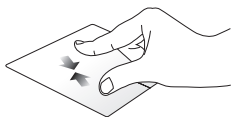

在觸控板上併攏兩指以縮小畫面。

## 放大

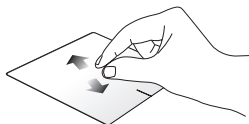

在觸控板上兩指分開以放大畫面。

## 拖曳與放置

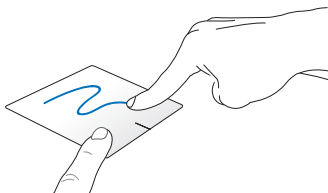

選擇物件之後按住左鍵，然後用另一支手指在觸控板向下滑動以拖曳並將物件放置於新的位置。



## 三指手勢

向上滑動



三指向上滑動以顯示所有執行中的應用程式。

向下滑動







三指向下滑動以顯示桌面模式。

# 使用鍵盤

## 功能組合鍵

筆記型電腦上的功能組合鍵可以啟動開始畫面與 Windows® 桌面模式中的各項功能。

 +  讓筆記型電腦進入睡眠模式。

 +  啟動或關閉飛航模式。

---



**說明：**飛航模式啟動後會關閉所有無線連線。

---

 +  減少螢幕亮度。

 +  增加螢幕亮度。



 +  關閉螢幕。



 +  啟動第二個螢幕。

---

**說明：**確認第二個螢幕已經連接至筆記型電腦。

---

 +  啟動或關閉觸控板。



 +  啟動或關閉喇叭。

 +  降低喇叭音量。

 +  提高喇叭音量。

## Windows® 8.1 功能鍵

您的筆記型電腦具備兩組特殊 Windows® 功能鍵，說明如下：

-  按下此鍵以返回開始畫面。如果您已經在開始畫面中，按下此鍵可以返回至上一個開啟的應用程式。
-  按下此鍵以模擬滑鼠右鍵功能。

## 多媒體控制鍵

多媒體控制鍵可讓您控制多媒體檔案，像是您在筆記型電腦上所播放的音樂或影片。

同時按下  與筆記型電腦上的方向鍵，如下圖所示。

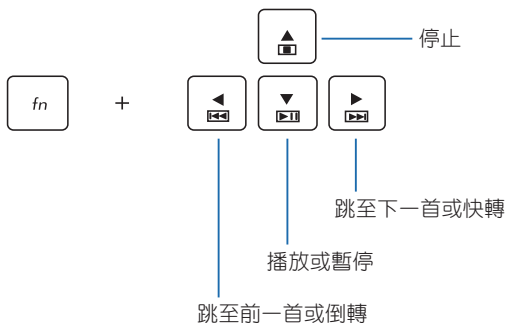

## 數字鍵盤\*

說明：數字鍵盤外觀視機型或銷售區域而定，但使用方式皆相同。

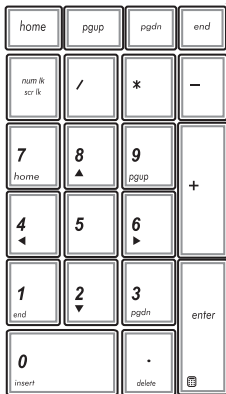

某些特定筆記型電腦機型具備數字鍵盤。您可以使用數字鍵盤輸入數字，或將其作為方向鍵使用。



按下  $fn$  +  $num\ lk\ scr\ lk$  組合鍵以在數字鍵或原功能間切換。

\* 選配

## 第三章：

# 使用 Windows® 8.1 工作

# 第一次開始使用

當您第一次啟動您的電腦，會出現一系列畫面導引您進行 Windows® 8.1 作業系統的基本設定。

第一次啟動您的筆記型電腦，請依照下列步驟進行：

1. 按下筆記型電腦上的電源鍵，在設定畫面出現之前，請先等候幾分鐘。
2. 選擇使用語言。
3. 請仔細閱讀授權條款，然後按下 **接受 (Accept)**。
4. 依照畫面指示設定以下項目。
  - 個人化
  - 無線連線
  - 設定
  - 登入您的電腦
5. 一旦您完成基本項目的設定，Windows® 8.1 教學說明會出現。觀賞教學說明以了解更多 Windows® 8.1 的各項功能。
6. 設定完成後，開始畫面將自動開啟。

# Windows® 介面

Windows® 8.1 採用動態磚顯示操作介面。該介面可讓您從開始畫面中組織與輕鬆存取 Windows® 應用程式，它也包含下列可以在筆記型電腦上使用的功能。

## 開始畫面

開始畫面會在成功登入您的使用者帳戶後出現，它能將您所需的所有軟體與程式集中於一處組織管理。

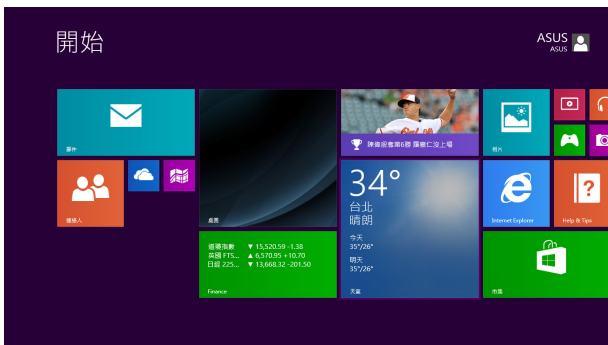

## Windows® 應用程式

在開始畫面中可以看到許多釘在畫面中的應用程式，這些應用程式以動態磚的方式顯示方便您輕鬆存取。

---

**說明：**某些應用程式在完全執行之前需要先登入您的 Microsoft 帳戶。

---

## 熱點

畫面上的熱點可讓您執行程式並存取您的筆記型電腦設定。這些熱點的功能可以使用觸控板啟動。

### 程式執行中的熱點

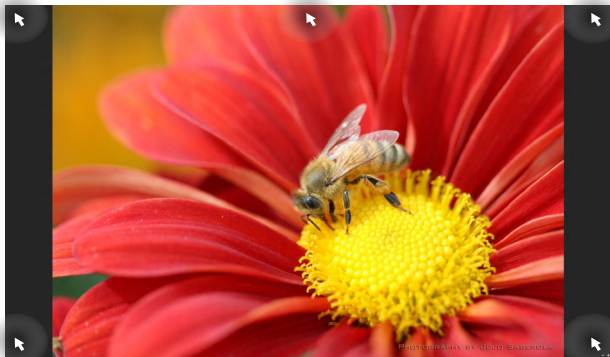

### 開始畫面的熱點

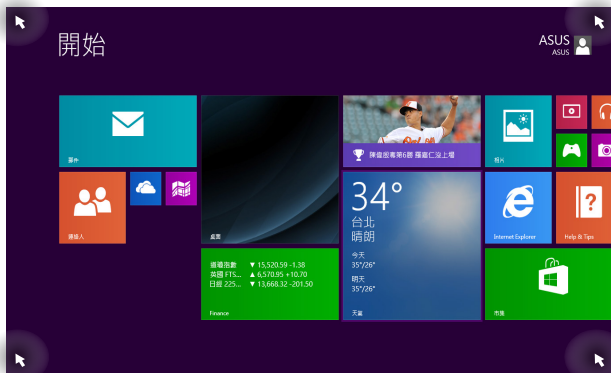



## 熱點

## 動作

### 左上角

移動您的滑鼠游標至左上角然後點按最近使用的應用程式縮圖以返回該應用程式。

如果您執行一個以上的應用程式，向下滑動以顯示所有執行中的應用程式。

### 左下角

在執行中的應用程式畫面裡：

移動您的滑鼠游標至左下角然後點按  以返回開始畫面。

**說明：**您也可以按下鍵盤上的  鍵以返回開始畫面。

在開始畫面中：

移動您的滑鼠游標至左下角然後點按  以返回該應用程式。

## 熱點

## 動作

### 頂端

移動您的滑鼠游標至頂端直到游標變為手掌圖示，拖曳然後將應用程式放至新位置。

---

**說明：**只有在執行中的應用程式或當您想要使用子母畫面 (**Snap**) 功能時才能使用熱點功能。更多細節請參考使用 **Windows®** 應用程式工作 章節中子母畫面 (**Snap**) 功能的說明。

---

---

### 右上與右下角

移動您的滑鼠游標至右上與右下角以執行常用工具列 (**Charms bar**) 。

---



## 桌面模式中的開始按鈕

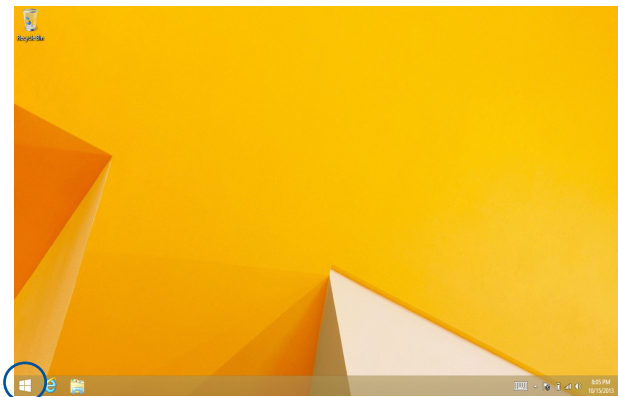

## 內容選單

當您輕觸並按住開始按鈕時，內含 Windows® 8.1 應用程式捷徑的內容選單便會出現。

內容選單也包含登出、休眠、關機與重新開機選項。

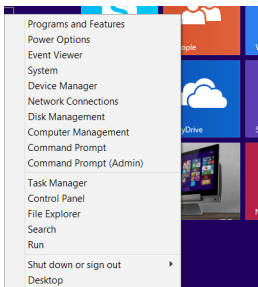

## 個人化開始畫面

Windows® 8.1 也可讓您個人化開始畫面，不但可以設定開機直接進入桌面模式，並可個人化應用程式在螢幕上的排列位置。

請依照下列步驟進行個人化開始畫面設定：

1. 執行 **桌面**。
2. 在開始按鈕外，工作列上的任何地方點按右鍵以開啟彈出式視窗
3. 點按 **內容** 然後選擇 **瀏覽** 標籤並勾選您想使用的瀏覽與開始畫面選項。

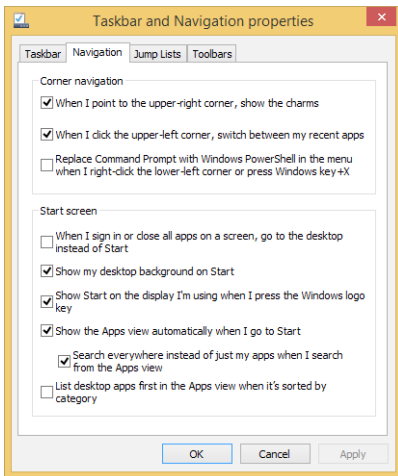

4. 輕觸/點按 **套用** 以儲存新設定並離開。

# 使用 Windows® 應用程式處理工作



使用筆記型電腦的觸控板或鍵盤執行並個人化您的應用程式。

## 執行應用程式



將滑鼠游標移至應用程式上方，然後按下左鍵或輕觸一下以執行該應用程式。



按  鍵兩下，然後使用方向鍵瀏覽所有應用程式。按下  鍵以執行所選應用程式。

## 個人化開始畫面應用程式

請依照以下說明從開始畫面移動、重設大小或取消釘選應用程式：

### 移動應用程式



要移動應用程式，請在應用程式上點按兩下然後將其拖曳至新位置。

### 重設應用程式大小



在應用程式點按右鍵以開啟其設定選單，然後輕觸並選擇動態磚大小。



## 取消釘選應用程式



請在應用程式上點按右鍵以執行 **個人化** 工具列，然後點按 。

## 關閉應用程式



1. 將您的滑鼠游標移至執行中的應用程式頂端，然後等待游標變為手掌圖示。
2. 將應用程式拖曳並放至畫面底部以關閉程式。



從執行中程式的畫面按下  + 。

## 存取所有應用程式

除了已經釘選在開始畫面的應用程式之外，您也可以在所有應用程式的畫面中開啟其他應用程式。

說明：螢幕上實際顯示的應用程式視機型而定。以下示意圖僅供參考。



## 執行所有應用程式畫面

您可以使用筆記型電腦的觸控板或鍵盤以開啟所有應用程式畫面。



在開始畫面按下  按鈕。



在開始畫面按下  鍵，然後按下  鍵。



## 在開始畫面釘入更多應用程式

您可以使用觸控板在開始畫面釘入更多應用程式。



1. 將滑鼠游標移至您想要釘至開始畫面的應用程式上。
2. 在該應用程式上按下右鍵以開啟其設定。
3. 輕觸 / 點按 。

## 常用工具列 ( Charms bar )

常用工具列 ( Charms bar ) 是固定並隱藏在螢幕右側的工具列。它包含幾個可讓您分享程式以及提供快速存取筆記型電腦個人化設定的工具。

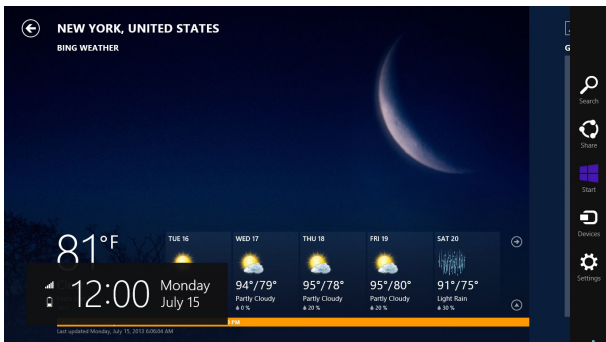

常用工具列

## 執行常用工具列 ( Charms bar )

說明：當常用工具列 ( Charms bar ) 被叫出後，會出現一組工具圖示。常用工具列 ( Charms bar ) 啟動後畫面如上圖所示。

使用觸控板或鍵盤以執行 常用工具列 ( Charms bar ) 。



移動滑鼠游標至螢幕右上或右下角。



按下  +  鍵。

## 常用工具列 ( Charms bar ) 功能說明



### 搜尋

可讓您尋找筆記型電腦中的檔案或應用程式。



### 分享

可讓您透過社群網站或電子郵件分享程式。



### 開始

可返回至開始畫面。從開始畫面中您也可以使用此功能以返回最近開啟的應用程式。



### 裝置

可讓您與連接至筆記型電腦的裝置存取與分享檔案，像是外接螢幕或是印表機。



### 設定

可讓您存取筆記型電腦的設定。

## 子母畫面 (Snap) 功能

使用子母畫面 (Snap) 功能可讓您在筆記型電腦上同時執行兩個應用程式。此功能一旦啟動之後，分割欄便會出現並將您的螢幕分割為兩個畫面。

**重要！** 要使用子母畫面 (Snap) 功能需要解析度至少 1366 x 768 畫素的螢幕。

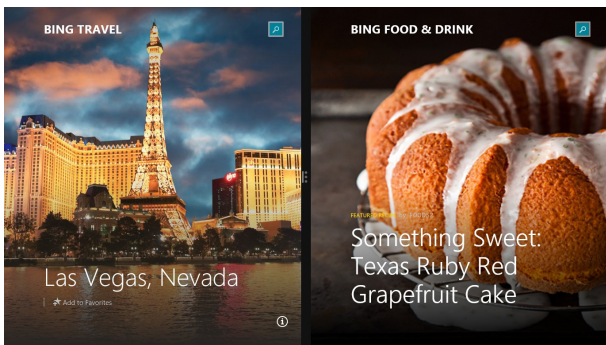

Snap bar

## 使用子母畫面（Snap）功能

使用筆記型電腦的觸控板或鍵盤以啟動子母畫面（Snap）功能。



1. 開啟您想要使用子母畫面的應用程式。
2. 移動滑鼠游標至螢幕畫面頂端。
3. 一旦游標變為手掌圖示，將應用程式拖曳並放至螢幕畫面的右側或左側。
4. 開啟其他應用程式。



1. 開啟您想要使用子母畫面的應用程式。
2. 按下  與左右方向鍵以將應用程式置於左側或右側螢幕畫面。
3. 開啟其他應用程式，此應用程式會自動於空白螢幕畫面中顯示。

## 其他鍵盤快捷鍵

您可以使用下列的其他鍵盤快捷鍵，協助您開啟應用程式與瀏覽 Windows® 8.1。

-  可在開始畫面與上一個執行中程式間切換。
-  +  開啟 **桌面**。
-  +  開啟桌面模式下的 **電腦** 視窗。
-  +  開啟 **檔案** 搜尋視窗。
-  +  開啟 **共享** 視窗。
-  +  開啟 **設定** 視窗。
-  +  開啟 **裝置** 視窗。
-  +  啟動鎖定螢幕。
-  +  Internet Explorer 視窗最小化。
-  +  開啟 **第二個螢幕** 視窗。
-  +  開啟 **搜尋應用程式** 視窗。
-  +  開啟 **執行** 視窗。
-  +  開啟 **輕鬆存取中心**。



開啟 **搜尋** 設定視窗。



開啟 **Windows** 工具選單。



開啟放大鏡圖示以放大螢幕。



縮小螢幕。



開啟 **朗讀程式設定**。

# Wi-Fi 無線上網

## Wi-Fi

您可以使用筆記型電腦的 Wi-Fi 無線網路連線上網，存取電子郵件、瀏覽網頁以及分享應用程式。

---

**重要！** 啟動筆記型電腦的 Wi-Fi 功能前，請先確認已經關閉飛航模式。更多細節請參考本手冊中的飛航模式章節說明。

---

## 啟動 Wi-Fi 無線網路

使用觸控板啟動筆記型電腦的 Wi-Fi 無線上網功能。



1. 執行常用工具列 ( **Charms bar** ) 。
2. 輕觸 / 點按  然後再輕觸 / 點按  。
3. 從可用的 Wi-Fi 連線中選擇一個存取點。
4. 輕觸 / 點按 **連線** 以啟動網路連線。

---

**說明：** 可能會出現彈出式訊息要求您輸入網路安全性金鑰以啟動 Wi-Fi 連線。

---

5. 若您想啟動筆記型電腦與其它具備無線連線的系統間的分享功能，請輕觸 / 點按 **確定**。若您不想啟動分享功能，則輕觸 / 點按 **否**。



## 藍牙連線

透過藍牙功能即可輕鬆與其它藍牙裝置進行無線資料傳輸。

---

**重要！** 啟動此功能前，請先確認已經關閉飛航模式。

---

### 與其它藍牙裝置配對

您的筆記型電腦需要先與其它藍牙裝置配對才能啟動資料傳輸。請依照下列步驟使用觸控板與其它藍牙裝置進行配對：



1. 執行 **常用工具列 ( Charms bar )** 。
2. 輕觸 / 點按  圖示然後輕觸 / 點按 **變更電腦設定**。
3. 在 **電腦設定** 下，選擇 **裝置** 然後輕觸 / 點按 **新增裝置** 以尋找已開啟藍牙功能的裝置。
4. 從清單中選擇一個裝置。比對筆記型電腦與傳送至所選裝置的配對碼，如果配對碼相同，請輕觸 / 點按 **確定** 以完成筆記型電腦與裝置的配對。

---

**說明：** 某些藍牙裝置可能會以彈出式訊息要求您輸入筆記型電腦的配對碼。



---

# 飛航模式

飛航模式會關閉 Wi-Fi 與藍牙無線連線，讓您在飛機上也能安全使用筆記型電腦。

## 啟動飛航模式

1. 執行常用工具列（**Charms bar**）。
2. 輕觸/點按  然後輕觸/點按 。
3. 向右滑動設定桿以啟動此模式。

 按下  +  組合鍵。

## 關閉飛航模式

1. 執行常用工具列（**Charms bar**）。
2. 輕觸/點按  然後再輕觸/點按 。
3. 向左滑動設定桿以關閉此模式。

 按下  +  組合鍵。

---

說明：請向您的航空公司詢問在飛機上使用筆記型電腦所必須遵守的相關規範。

---

## 連線至有線網路

您也可以使用筆記型電腦的網路連接埠連線至有線網路，像是區域網路與寬頻網路。

---

**說明：**在設定您的網路連線時，請向您的網路服務供應商洽詢設定細節或是向您的網路系統管理員尋求協助。

---

請參考下列步驟設定您的設定值。

---

**重要！**在進行下列動作之前，請先確認網路傳輸線已經連接至筆記型電腦的網路連接埠與區域網路插孔。

---

## 設定動態 IP/PPPoE 網路連線



1. 執行 桌面。
2. 從 Windows® 工作列上的網路圖示  點按右鍵，然後輕觸 / 點按 **開啟網路和共用中心**。
3. 在網路和共用中心視窗中輕觸 / 點按 **變更介面卡設定**。
4. 在您的網路點按右鍵然後選擇 **內容**。
5. 輕觸 / 點按 **Internet Protocol Version 4 (TCP/IPv4)** 然後輕觸 **內容**。
6. 輕觸 / 點按 **自動取得 IP 位址** 然後輕觸 **確定**。

---

**說明：**若您正在使用 PPPoE 連線，請進入下一步。

---

7. 返回網路和共用中心視窗然後輕觸/點按 **設定一個新連線或網路**。
8. 選擇 **連線至網際網路** 然後輕觸/點按 **下一步**。
9. 輕觸/點按 **寬頻 (PPPoE)**。
10. 輸入您的使用者名稱、密碼與連線名稱然後輕觸/點按 **連線**。
11. 輕觸/點按 **關閉** 以完成設定。
12. 輕觸/點按 工作列上的  圖示然後輕觸您剛剛建立的連線。
13. 輸入您的使用者名稱與密碼然後輕觸/點按 **連線** 以開始連線至網際網路。

## 設定固定的 IP 網路



1. 重複 **設定動態 IP/PPPoE 網路連線** 的步驟 1 至 5。
2. 輕觸/點按 **使用下列 IP 位址**。
3. 輸入網路系統管理員提供的 IP 位址、子網路遮罩與預設閘門。
4. 若有需要，您也可以輸入慣用的 DNS 伺服器位址與其他 DNS 伺服器位址然後輕觸/點按 **確定**。

## 關閉您的筆記型電腦

您可以使用下列任一方式關閉您的筆記型電腦。



- 將游標移至螢幕左下角以顯示開始按鈕，然後點按右鍵。自內容選單中選擇 **關機或登出** > **關機**。

- 從 **常用工具列 (Charms bar)** 中輕觸 / 點按  圖示然後輕觸 / 點按  **關機/關閉** > **關機** 以正常關機。

- 從登入畫面中，輕觸 / 點按  **關機/關閉** > **關機**。



- 您也可以使用桌面模式關閉您的筆記型電腦。開啟桌面後請按下 <alt> + <f4> 以開啟關機視窗。從下拉式選單中選擇 **關機** 然後選擇 **確定**。
- 若您的筆記型電腦沒有反應，請按住電源鈕至少 4 秒直到您的筆記型電腦關機。

## 讓筆記型電腦進入睡眠模式

再按一次電源鈕就能讓筆記型電腦進入睡眠模式。



您也可以使用桌面模式讓筆記型電腦進入睡眠模式。開啟桌面後請按下 <alt> + <f4> 以開啟關機視窗。從下拉式選單中選擇 **睡眠** 然後選擇 **確定**。

## Windows® 8.1 鎖定畫面

當筆記型電腦從睡眠或休眠模式中喚醒時，Windows® 8.1 鎖定畫面便會出現。當您鎖定或解除鎖定 Windows® 8.1 時，鎖定畫面也會出現。



鎖定畫面可以視需要自訂以存取作業系統。你可以變更背景顯示圖片並在筆記型電腦鎖定時存取某些應用程式。

### 從鎖定畫面開始



1. 輕觸 / 點按觸控板或按下鍵盤上任一按鍵。
2. 若您的帳號有密碼保護，您需要輸入密碼以進入開始畫面。

## 自訂鎖定畫面

您可以自訂鎖定畫面以顯示您喜愛的照片、播放照片投影片、應用程式以及快速存取筆記型電腦的相機。請參考下列資訊以變更鎖定畫面設定。

### 選擇照片



1. 執行 **Charms bar** (常用工具列) > 設定。
2. 選擇 **變更電腦設定** > **鎖定畫面**。
3. 在鎖定畫面預覽下，點按 **瀏覽** 以選擇想要作為鎖定畫面背景的照片。

### 播放投影片



1. 執行 **Charms bar** (常用工具列) > 設定。
2. 選擇 **變更電腦設定** > **鎖定畫面**。
3. 在鎖定畫面預覽下，將鎖定畫面的 **播放投影片** 滑桿移動至 **開啟**。
4. 將選單下拉以自訂其他鎖定畫面的投影片選項。

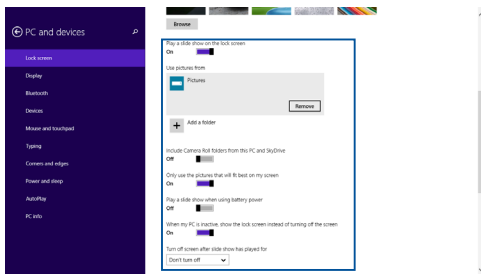

## 新增應用程式更新



1. 執行 **Charms bar** (常用工具列) > 設定。
2. 選擇 **變更電腦設定** > **鎖定畫面**。
3. 將選單下拉直到您看見 **鎖定畫面應用程式** 選項。
4. 使用下列選項以新增想要在鎖定畫面顯示更新的應用程式：

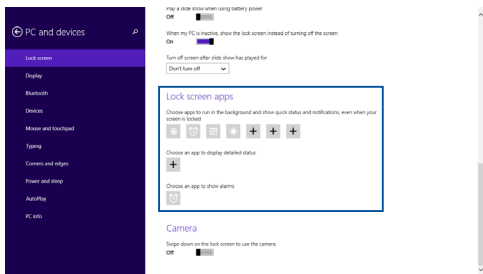

## 從鎖定畫面啟動筆記型電腦相機

在鎖定畫面中，您可以向下滑動以啟動並使用筆記型電腦的相機。請參考下列步驟以啟動此功能：



1. 執行 **Charms bar** (常用工具列) > 設定。
2. 選擇 **變更電腦設定** > **鎖定畫面**。
3. 將選單下拉直到看見 **相機** 選項。
4. 將滑桿移至 **開啟**。



## 第四章：

# 開機自我測試（POST）

## 開機自我測試

當您開啟筆記型電腦電源時，電腦螢幕首先會進行一連串由軟體控制的系統診斷測試，一般稱之為 POST（Power On Self Test；開機自動測試）。每一次電腦開機時都會事先執行 POST 測試。POST 偵測完畢，隨即進入您安裝的作業系統。

## 使用開機自我測試存取 BIOS 與故障排除

在開機自我測試的同時，您可以使用筆記型電腦的功能鍵存取 BIOS 設定程式或執行故障排除選項。更多細節請參考下列說明。

## BIOS 設定程式

BIOS（Basic Input/Output System；基本輸入輸出系統）儲存筆記型電腦開機所需的系統硬體設定。

預設的 BIOS 設定適用於筆記型電腦大部份的運作狀況。除了發生下列情形，否則請勿變更預設 BIOS 設定：

- 在系統開機時，畫面跳出錯誤訊息並要求您執行 BIOS 設定。
- 您已經安裝一個需要進一步 BIOS 設定或更新的新系統組件。

---

**警告：**使用不合適的 BIOS 設定可能會導致系統不穩定或開機失敗。強烈建議您在專業人員的協助下再進行 BIOS 設定的變更。

---

## 進入 BIOS 設定程式



重新啟動您的筆記型電腦，然後在開機自動測試時按下 。

## BIOS 設定

說明：本章節中的 BIOS 設定程式畫面僅供參考，實際畫面會因機型與銷售地區不同而有差異。

### Boot（啟動）選單

啟動選單可讓您設定開機磁碟與優先順序。請參考下列步驟設定開機磁碟與優先順序。

1. 在 **Boot（啟動）** 選單中，選擇 **Boot Option #1**。

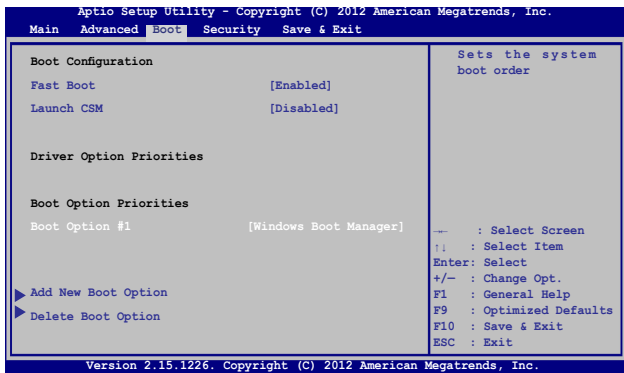

2. 按下  並在 **Boot Option #1** 項目選擇優先開機磁碟。

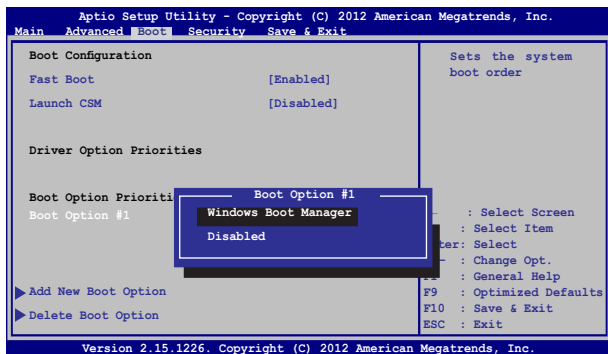

## Security (安全) 選單

安全選單可讓您設定筆記型電腦的管理者與使用者密碼。它也能讓您控制使用筆記型電腦硬碟、輸入/輸出 (I/O) 以及 USB 連接埠的權限。

說明：

- 若您設定了 **User Password** (使用者密碼)，在每次進入筆記型電腦作業系統之前，你都會被要求輸入密碼以進入系統。
- 若您設定了 **Administrator Password** (管理者密碼)，在進入 BIOS 設定程式之前您都會被要求輸入密碼以進入 BIOS。



請依照下列步驟設定密碼：

1. 在 **Security** (安全) 選單中選擇 **Administrator Password** (管理者密碼) 或 **User Password** (使用者密碼)。
2. 輸入密碼然後按下 。
3. 再次輸入密碼確認，然後按下 。

請依照下列步驟清除密碼：

1. 在 **Security** (安全) 選單中選擇 **Administrator Password** (管理者密碼) 或 **User Password** (使用者密碼)。
2. 輸入現行密碼然後按下 。
3. 保持新密碼欄位空白，然後按下 。
4. 在確認框選擇 **Yes** (確認) 然後按下 。

## I/O Interface Security ( I/O 連接埠安全設定 )

將系統 BIOS 程式中的 I/O Interface Security ( I/O 連接埠安全設定 ) 解鎖。更多細節請參考本手冊中 I/O Interface Security 章節的說明。

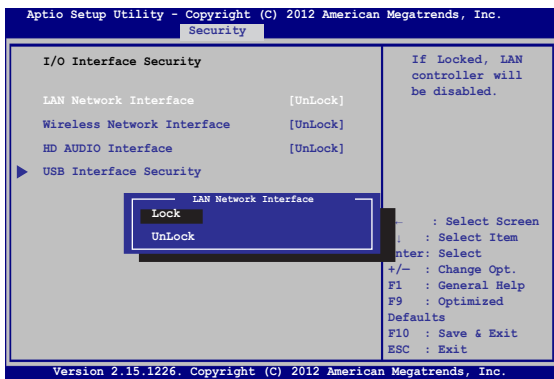

請依照下列步驟鎖定 I/O 連接埠：

1. 在 **Security** (安全) 畫面中，選擇 **I/O Interface Security** ( I/O 連接埠安全設定 )。
2. 選擇您要鎖定的連接埠然後按下 。
3. 選擇 **Lock** (鎖定)。

## USB Interface Security (USB 連接埠安全設定)

透過 I/O 連接埠安全設定選單，您也可以進入 **USB Interface Security (USB 連接埠安全設定)** 選單以鎖定或解除鎖定連接埠與裝置。

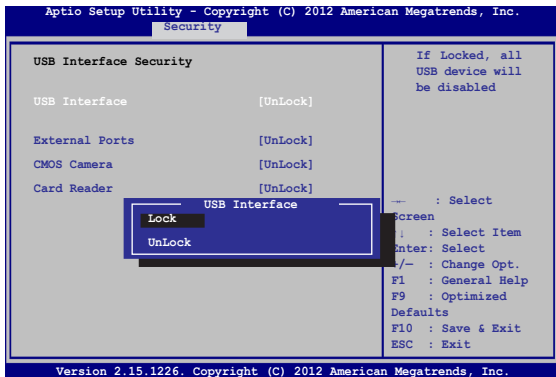

請依照下列步驟鎖定 USB 連接埠：

1. 在 **Security (安全)** 畫面中，選擇 **I/O Interface Security > USB Interface Security**。
2. 選擇您想要鎖定的連接埠然後選擇 **鎖定 (Lock)**。

---

**說明：**將 USB 連接埠設為鎖定後，也會鎖定並隱藏包含在 **USB Interface Security (USB 連接埠安全設定)** 選單下的 **External Ports (外接連接埠)** 與其它裝置。

---



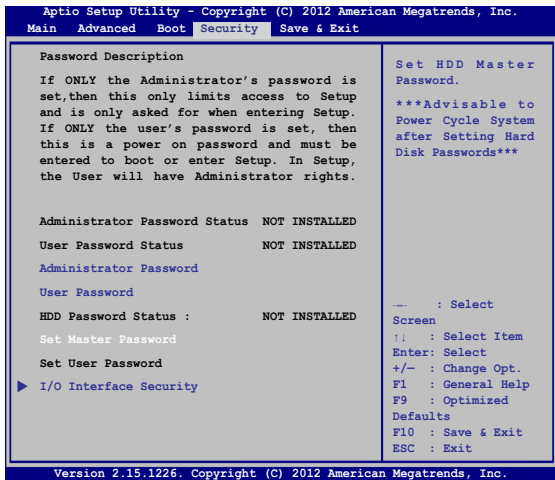

## Set Master Password (設定硬碟密碼)

在 **Security** (安全) 選單中，您可以使用 **Set Master Password** (設定硬碟密碼) 以設定使用密碼存取硬碟的權限。



請依照下列步驟設定硬碟密碼：



1. 在 **Security** (安全) 畫面中，選擇 **Set Master Password** (設定硬碟密碼)。
2. 輸入密碼然後按下 。
3. 再次輸入密碼確認，然後按下 。
4. 選擇 **Set User Password** (設定使用者密碼) 然後重複上一個步驟以設定使用者密碼。

## Save & Exit (儲存與離開)

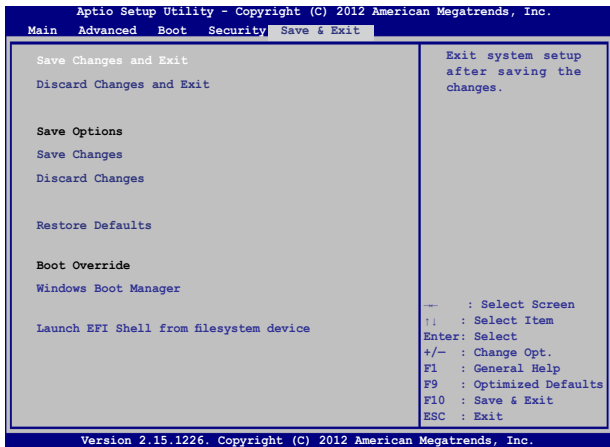
要儲存您的設定值，在離開BIOS前請選擇**Save Changes and Exit** (儲存變更與離開)。



## 更新 BIOS：

1. 確認筆記型電腦型號後，接著從華碩網站下載該機型最新的 BIOS 檔案。
2. 將下載的 BIOS 檔案備份並儲存至隨身碟中。
3. 將您的隨身碟連接至筆記型電腦。
4. 重新開機，然後在開機自我測試時按下  鍵。
5. 從 BIOS 選單中選擇 **Advanced > Start Easy Flash**，然後按下  鍵。

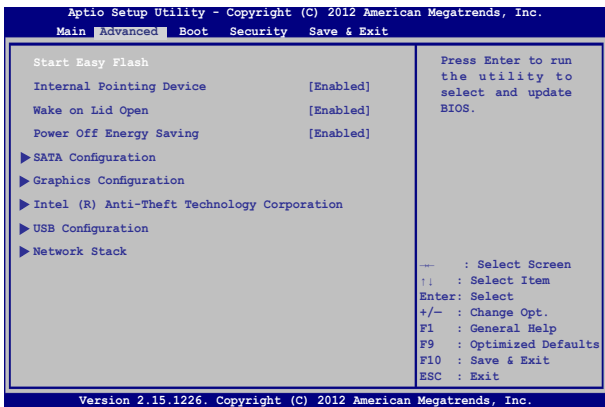

6. 在隨身碟中找到您所下載的 BIOS 檔案然後按下  鍵。

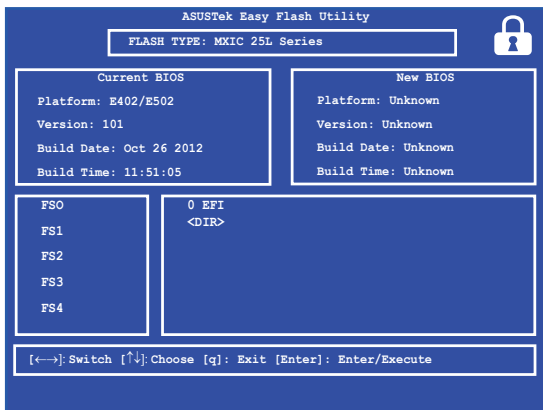

7. 在 BIOS 更新程序之後，選擇 **Exit > Restore Defaults** 以將系統回復至預設值。

# 系統還原

使用筆記型電腦的還原選項可讓您將系統還原至出廠預設值或重設電腦設定以提升效能表現。

---

## 重要！

- 在筆記型電腦執行任何還原選項之前，請先備份您的所有資料。
  - 記下重要的設定數值，像是網路設定、使用者名稱與密碼以避免資料遺失。
  - 在還原系統之前，請確認您的筆記型電腦已經連接至外部電源。
- 

Windows® 8.1 可讓您執行以下任一還原選項：

- **在不影響檔案的情況下重新整理您的電腦** - 此選項可讓您在**不影響個人檔案（照片、音樂、影片與文件）以及應用程式的情況下**，重新整理您的筆記型電腦。  
您可以使用此選項將筆記型電腦還原至預設值並刪除其他已經安裝的應用程式。
- **移除所有項目並重新安裝 Windows** - 此選項會將您的筆記型電腦重設為出廠預設值。在執行此選項前，您必須備份您的所有資料。

- **進階啟動** - 使用此選項可讓您在筆記型電腦執行其他進階還原選項，像是：
  - 使用 **USB 隨身碟**、網路連線或 **Windows 還原光碟** 已重新啟動筆記型電腦。
  - 使用 **疑難排解** 以啟動以下任一進階還原選項：**System Restore**（系統還原）、**System Image Recovery**（系統映像復原）、**啟動修復**、**Command Prompt**、**UEFI 韌體設定** 以及 **啟動設定**。

## 啟動還原選項

若您想存取並使用筆記型電腦的任何還原選項，請參考下列步驟。

1. 啟動 **charms bar**（常用工具列）並選擇 **設定**。



2. 選擇 **變更電腦設定**。

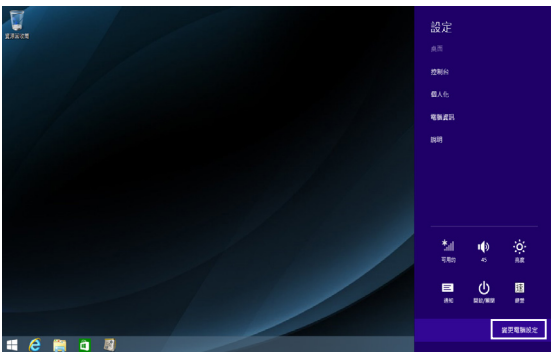

3. 在 **電腦設定** 項目下選擇 **更新與復原**。

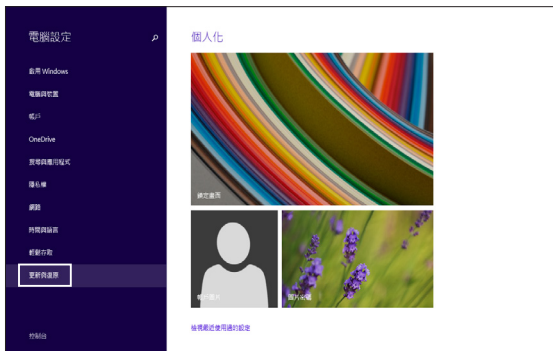

4. 在 **更新與復原** 項目下選擇 **復原**，然後選擇您想要執行的復原選項。





## 第五章：

## 筆記型電腦升級

## 安裝硬碟（HDD）

下列步驟指導您如何為筆記型電腦安裝或置換 HDD 硬碟模組。

---

**重要！** 請向販售此筆記型電腦的華碩授權經銷商購買硬碟，以確保最佳的相容性與可靠性。

---

**警告！** 在移除筆記型電腦底部的插槽護蓋之前，請先移除所有外接周邊設備、任何電話或通訊傳輸線與電源連接器（如外接電源、電池組等）。

---

**說明：**

- 筆記型電腦的底部與硬碟外觀視機型而定，但硬碟安裝程序皆相同。
  - 建議您在專業人員協助下置換硬碟，您也可以向華碩授權維修服務中心尋求協助。
-

- A. 移除插槽護蓋的螺絲。
- B. 將護蓋完全取下。

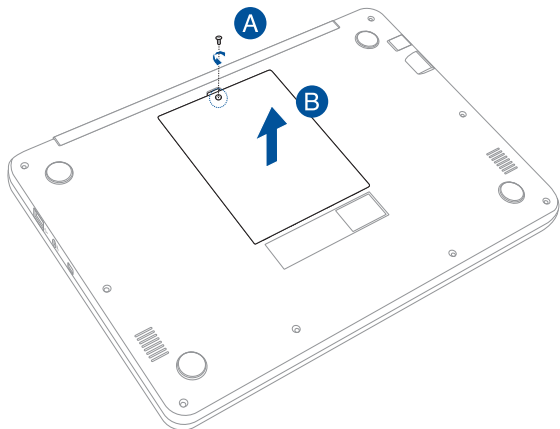

C. 移除將硬碟固定於插槽的螺絲。

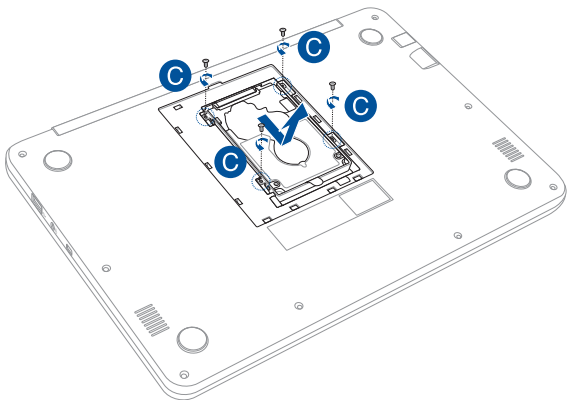

- D. 若筆記型電腦已經安裝硬碟，請如下圖所示將硬碟托架自硬碟插槽中取下。

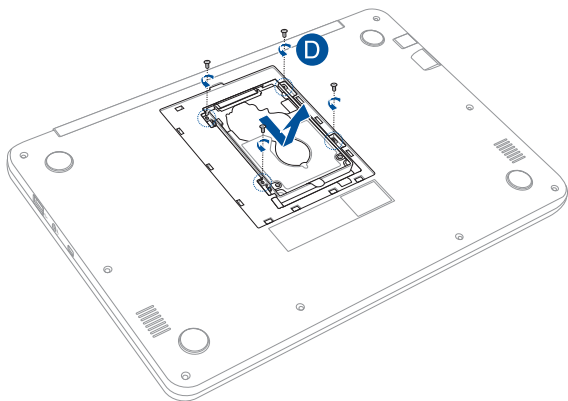

- E. 使用硬碟托架的摺板將硬碟托架自插槽中拉出。

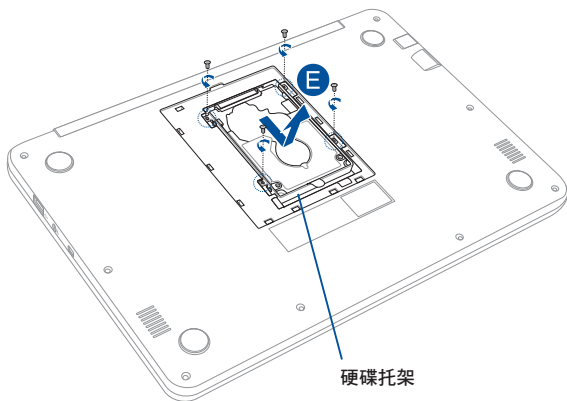

F. 若硬碟與硬碟托架連接，請參考下列步驟以移除舊硬碟：

1. 移除硬碟托架上的所有螺絲。
2. 將舊硬碟自硬碟托架上取下然後如下圖所示將其以電路板面朝上的方向置於平坦且乾燥的表面。

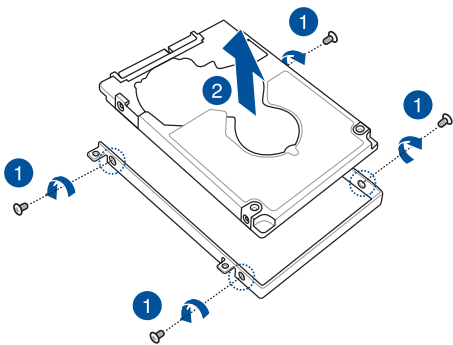

- G. 將新硬碟以電路板面朝向硬碟托架方向置放，確認硬碟的连接埠未被硬碟托架的任何部分阻擋。
- H. 重新鎖回之前移除的螺絲以固定硬碟。

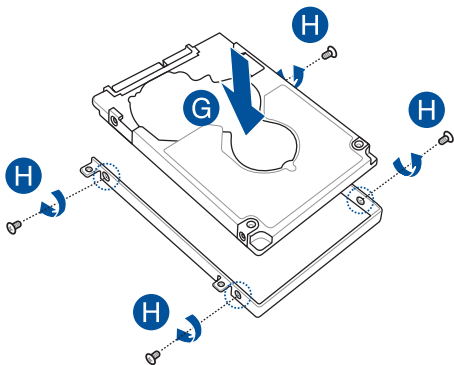



- I. 將硬碟連接埠對準筆記型電腦的硬碟連接埠，把硬碟托架重新放回插槽。將硬碟托架推入直到與筆記型電腦連接。
- J. 重新鎖回之前移除的螺絲以固定硬碟托架。

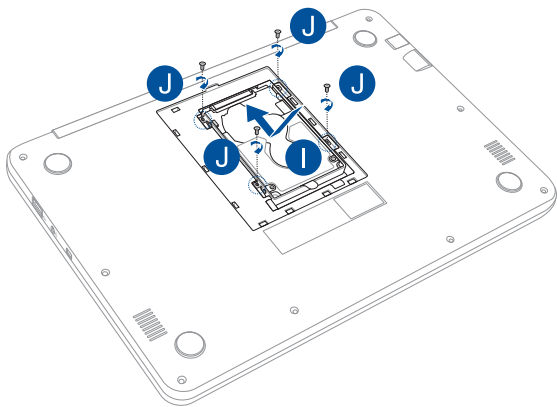

- K. 將插槽護蓋放回原位。
- L. 鎖回護蓋螺絲。

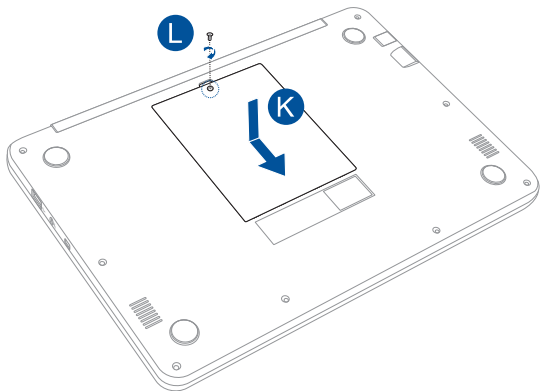

## 常見問題與解答

## 筆記型電腦使用訣竅

為助於發揮筆記型電腦最大效用、維持效能表現並確保所有儲存的資料安全，以下為一些實用的使用訣竅以供參考：

- 定期更新 Windows® 以確保您的應用程式具備最新的安全設定。
- 使用華碩線上更新程式更新華碩獨家應用程式、驅動程式以及筆記型電腦的工具程式。更多細節請參考筆記型電腦內建的華碩教學程式說明。
- 使用防毒軟體以保護資料檔案，並定期更新防毒軟體。
- 非必要請避免使用強制關機關閉您的筆記型電腦。
- 請定期備份您的檔案，建議另外將備份檔案儲存至您的外接硬碟中。
- 請避免在高溫環境下使用筆記型電腦。如果您長時間不使用筆記型電腦（一個月以上），建議您將電池取下（若電池可以移除）。
- 在重置筆記型電腦之前，請先移除所有外接裝置並確保已經準備好下列事項：
  - 作業系統與其它已安裝應用程式的產品金鑰
  - 備份資料
  - 登入帳號密碼
  - 網路連線資訊

## 硬體常見問題與解答

### 1. 當開機時螢幕出現黑點或某些時候出現彩色斑點時，請問該如何解決？

螢幕出現斑點通常都不會影響系統運作。若是狀況持續發生並且開始影響系統效能時，請向最近的華碩服務維修中心尋求協助。

### 2. 我的螢幕色調與亮度不一致，請問該如何解決？

螢幕的色調與亮度可能會受筆記型電腦的擺放角度與位置所影響，而筆記型電腦的亮度與色調可能也會因為機型不同而有差異。您可以使用功能鍵或是作業系統中的螢幕設定以調整螢幕顯示畫面。

### 3. 請問我該如何最佳化筆記型電腦的電池壽命？



您可以嘗試下列任一建議方式處理：

- 使用功能鍵調整螢幕亮度。
- 若您未使用任何 Wi-Fi 無線連線，請將系統切換至 **飛航模式**。
- 移除未使用的 **USB 裝置**。
- 關閉未使用的應用程式，特別是那些佔用大量記憶體空間的應用程式。

#### 4. 筆記型電腦的 LED 指示燈並未亮起，請問出了什麼問題？



- 請檢查電源變壓器或電池組是否正確連接與安裝。您也可以移除電源變壓器或電池組，一分鐘後再將電源變壓器連接至插座、電池組裝回筆記型電腦中。
- 若是問題依然存在，請向最近的華碩服務維修中心尋求協助。

#### 5. 我的觸控板故障怎麼辦？

- 按下  +  以啟動您的觸控板。
- 當連接至外接指向裝置時，請確認是否已將 ASUS Smart Gesture 功能設為關閉觸控板。

#### 6. 當我播放音樂與影片檔案時無法聽見筆記型電腦喇叭的音效，請問該如何解決？

您可以嘗試下列任一解決方式處理：



- 按下  +  以提高喇叭音量。
- 檢查您的喇叭是否被設為靜音。
- 檢查筆記型電腦是否連接耳機，是的話請將耳機移除。

#### 7. 如果發生遺失變壓器或電池故障的情形，請問我該怎麼做？ 請向當地的華碩維修服務中心尋求協助。

**8. 為何在已經將耳機連接至正確的插孔後，音效還是由筆記型電腦的喇叭播放？**



請至 **控制台 > 硬體與音效**，然後進入 **音效管理員** 變更設定。

**9. 我的筆記型電腦因為游標持續移動而無法用鍵盤正確輸入，請問我該怎麼做？**

當您使用鍵盤輸入時，請確認沒有任何東西不小心觸碰或按壓觸控板。您也可以按下  +  組合鍵以關閉觸控板功能。

**10. 筆記型電腦的觸控板沒有反應該如何處理？**

您可以嘗試採用下列任一方式解決：

- 請檢查華碩聰明手勢功能是否因為筆記型電腦連接外接指向裝置而關閉觸控板。如果是的話，請移除外接指向裝置。
- 按下  +  組合鍵。

**11. 按下“u”、“i”與“o”鍵是顯示數字而非字母時，請問該如何變更設定？**

按下  鍵或  +  組合鍵（視機型而定）關閉此功能既可輸入按鍵字母。

**12. 我該如何判斷我的筆記型電腦正在運作中？**

按住電源按鈕約 2 秒直到電源按鈕的 LED 指示燈閃爍 5 次、攝影機 LED 指示燈閃爍 1 次。

## 軟體常見問題與解答

1. 當我開機時只有電源指示燈亮起，硬碟指示燈沒有反應，系統也未啟動，請問該如何解決？

您可以嘗試採用下列任一建議方式處理：

- 按住電源按鈕 4 秒以上以強制關機。檢查電源變壓器與電池組是否正確連接與安裝。
- 若問題依然存在，請向最近的華碩服務維修中心尋求協助。

2. 若是螢幕出現 **“Remove disks or other media. Press any key to restart.”** 訊息，我該怎麼辦？

您可以嘗試採用下列任一建議方式處理：

- 移除所有連接的 USB 裝置然後重新開機。
- 取出光碟機中的任何光碟片然後重新開機。
- 若問題依然存在，表示您的筆記型電腦可能有記憶幾空間不足的問題，請向最近的華碩服務維修中心尋求協助。

3. 我的筆記型電腦開機非常耗時，我的作業系統也出現延遲現象，請問該如何解決？

刪除您另行安裝或是非作業系統內建的應用程式，然後重新開機。



#### **4. 我的筆記型電腦作業系統無法開機，請問該如何解決？**

您可以嘗試採用下列任一建議方式處理：

- 移除所有連接至筆記型電腦的裝置然後重新開機。
- 若問題依然存在，請向最近的華碩服務維修中心尋求協助。

#### **5. 為什麼我的筆記型電腦無法從睡眠或休眠模式中喚醒？**

- 您需要按下電源鈕以回復至前一個工作狀態。
- 您的系統可能已經完全將電池電力用盡。將電源變壓器連接至筆記型電腦然後按下電源鈕。

