

Tableta ASUS

# Manual Electrónico

**ASUS**

**S12796**

**Primera edición  
Agosto de 2017**

## **INFORMACIÓN DE PROPIEDAD INTELECTUAL**

Ninguna parte de este manual, incluidos los productos y el software descritos en él, se puede reproducir, transmitir, transcribir, almacenar en un sistema de recuperación, ni traducir a ningún idioma, de ninguna forma ni por ningún medio, excepto la documentación que el comprador mantiene como copia de seguridad, sin el permiso por escrito de ASUSTeK COMPUTER, INC. ("ASUS").

ASUS PROPORCIONA ESTA PUBLICACIÓN "TAL Y COMO ESTÁ" SIN NINGUNA GARANTÍA DE NINGÚN TIPO, NI EXPRESA NI IMPLÍCITA, INCLUIDAS, PERO SIN LIMITARSE A, LAS GARANTÍAS IMPLÍCITAS O CONDICIONES DE COMERCIABILIDAD O IDONEIDAD PARA UN FIN DETERMINADO. EN NINGÚN CASO ASUS, SUS DIRECTORES, DIRECTIVOS, EMPLEADOS O AGENTES SERÁN RESPONSABLES DE NINGÚN DAÑO INDIRECTO, ESPECIAL, INCIDENTAL O CONSECUENTE (INCLUIDOS LOS DAÑOS CAUSADOS POR PÉRDIDA DE BENEFICIOS, PÉRDIDA DE NEGOCIO, PÉRDIDA DE USO O DATOS, INTERRUPCIÓN DEL NEGOCIO Y CASOS SIMILARES), AUNQUE ASUS HUBIERA RECIBIDO NOTIFICACIÓN DE LA POSIBILIDAD DE TALES DAÑOS QUE SURJAN DE CUALQUIER DEFECTO O ERROR EN ESTE MANUAL O PRODUCTO.

Los productos y nombres de empresas que aparecen en este manual pueden o no ser marcas registradas o propiedad intelectual de sus respectivas compañías y solamente se usan para identificación o explicación y en beneficio de los propietarios sin intención de infringir ningún derecho.

LAS ESPECIFICACIONES E INFORMACIÓN CONTENIDAS EN ESTE MANUAL SE PROPORCIONAN SÓLO A TÍTULO INFORMATIVO Y EN CUALQUIER MOMENTO PUEDEN CAMBIAR SIN PREVIO AVISO, Y NO SE DEBEN CONSIDERAR COMO UNA OBLIGACIÓN PARA ASUS. ASUS NO ASUME NINGUNA RESPONSABILIDAD POR NINGÚN ERROR O IMPRECISIÓN QUE PUDIERA APARECER EN ESTE MANUAL, INCLUIDOS LOS PRODUCTOS Y EL SOFTWARE DESCRITOS EN ÉL.

Copyright © 2017 ASUSTeK COMPUTER INC. Todos los derechos reservados.

## **LIMITACIÓN DE RESPONSABILIDAD**

Pueden darse casos en los que a causa de un fallo en una pieza de ASUS u otra responsabilidad, tenga derecho a obtener una compensación por daños y perjuicios de ASUS. En cada uno de esos casos, independientemente de la base que le dé derecho a reclamar daños y perjuicios de ASUS, la responsabilidad de ASUS no será superior a los daños y perjuicios causados por daños personales (incluida la muerte) y daños ocasionados a bienes inmuebles y bienes personales tangibles; o a cualquier otro daño real y directo que resulte de la omisión o incumplimiento de obligaciones legales contempladas en esta Declaración de garantía, hasta el precio contractual indicado de cada producto.

ASUS solamente se responsabilizará de, o le indemnizará por, la pérdida, los daños o las reclamaciones contractuales o extracontractuales, o incumplimientos contemplados en esta Declaración de garantía.

Esta limitación también se aplica a los proveedores de ASUS y a su distribuidor. Es lo máximo por lo que ASUS, sus proveedores y su distribuidor serán conjuntamente responsables.

BAJO NINGUNA CIRCUNSTANCIA ASUS SE RESPONSABILIZARÁ DE NADA DE LO SIGUIENTE: (1) RECLAMACIONES DE TERCEROS CONTRA USTED POR DAÑOS; (2) PÉRDIDA DE, O DAÑO A, SU INFORMACIÓN GUARDADA O SUS DATOS; O (3) DAÑOS ESPECIALES, INCIDENTALES O INDIRECTOS O CUALQUIER DAÑO CONSECUENTE ECONÓMICO (INCLUIDA LA PÉRDIDA DE BENEFICIOS O AHORROS), AUNQUE ASUS, SUS PROVEEDORES O SU DISTRIBUIDOR HUBIERA SIDO INFORMADO DE TAL POSIBILIDAD.

## **ATENCIÓN AL CLIENTE Y SOPORTE TÉCNICO**

Visite nuestro sitio Web (en varios idiomas) en <https://www.asus.com/support/>

# Índice

Convencciones utilizadas en este manual.....	6
Mantenimiento y seguridad.....	6
<b>1 ¡Prepare su Zen para utilizarlo!</b>	
<b>Componentes y características.....</b>	<b>9</b>
Instalar una tarjeta de memoria.....	10
Carga de su Tableta ASUS.....	13
Encender o apagar su Tableta ASUS.....	15
Operaciones básicas.....	16
Primer uso.....	17
Utilizar la pantalla táctil.....	19
ZenMotion.....	21
<b>2 Las ventajas de la pantalla Inicio</b>	
<b>Funciones de la pantalla Inicio de su Zen.....</b>	<b>23</b>
Pantalla Inicio.....	23
<b>Personalizar la pantalla Inicio.....</b>	<b>25</b>
Accesos directos de aplicaciones y widgets.....	25
Fondos de pantalla.....	26
Pantalla Inicio extendida.....	27
Modo Fácil.....	27
Configurar la fecha y hora.....	29
Configuración de los sonidos de tono de llamada y alerta.....	29
Configuración rápida.....	30
Notificaciones del sistema.....	31
<b>El tiempo y la hora.....</b>	<b>32</b>
El tiempo.....	32
Reloj.....	34
Reloj internacional.....	34
Despertador.....	35
Cronómetro.....	35
Temporizador.....	36
<b>Pantalla de bloqueo.....</b>	<b>37</b>
Personalizar la pantalla de bloqueo.....	37
Personalizar los botones de acceso rápido.....	38

### 3 Mantenerse en contacto

<b>Administrar contactos</b> .....	<b>41</b>
Iniciar la aplicación Contactos .....	41
Configuración de contactos .....	41
Configurar el perfil .....	41
Agregar contactos.....	42
Configurar sus VIP .....	43
Marcar sus contactos a favoritos.....	46
Importar contactos .....	47
Exportar contactos.....	47
Redes sociales con contactos.....	48
Vincular la información de sus contactos .....	49

### 4 Sus preciados recuerdos

<b>Inmortalizar momentos</b> .....	<b>51</b>
Iniciar la aplicación Cámara .....	51
Pantalla principal de la cámara.....	52
Funciones avanzadas de la cámara.....	55
<b>Utilizar la Galería</b> .....	<b>61</b>
Ver archivos desde la red social o el almacenamiento en la nube .....	61
Ver la ubicación de las fotografías.....	62
Compartir archivos desde la Galería.....	63
Eliminar archivos de la Galería.....	63
Editar una imagen.....	63
Utilizar MiniMovie (Película Corta) .....	64

### 5 Trabajar duro, jugar mejor

<b>Utilizar auriculares</b> .....	<b>67</b>
Enchufar el conector de audio.....	67
<b>Correo</b> .....	<b>67</b>
Configuración de una cuenta de Gmail.....	67
<b>Do It Later</b> .....	<b>68</b>
Agregar tareas pendientes.....	68
Priorizar tareas pendientes .....	68
Eliminar tareas pendientes .....	68
<b>SuperNote</b> .....	<b>69</b>
Creación de un cuaderno nuevo .....	70
Compartir un cuaderno en la nube .....	70
Compartir una nota .....	70
<b>Administrador de archivos</b> .....	<b>71</b>
Acceso al almacenamiento interno .....	71
Acceso a dispositivos de almacenamiento externo.....	71
Acceder al almacenamiento en la nube.....	71
<b>La nube</b> .....	<b>72</b>
WebStorage.....	72
<b>Soporte ASUS</b> .....	<b>73</b>

<b>6</b>	<b>Permanecer conectado</b>	
	<b>Wi-Fi</b> .....	<b>75</b>
	Habilitar la funcionalidad Wi-Fi .....	75
	Conectarse a una red Wi-Fi.....	75
	Deshabilitar la funcionalidad Wi-Fi .....	76
	<b>Bluetooth®</b> .....	<b>76</b>
	Habilitar la funcionalidad Bluetooth® .....	76
	Asociar su Tableta ASUS con un dispositivo Bluetooth® .....	77
	Anular la asociación de su Tableta ASUS con el dispositivo Bluetooth® .....	77
	<b>Modo Avión</b> .....	<b>78</b>
	Habilitar el modo Airplane (Avión) .....	78
	Deshabilitar Airplane mode (Modo de vuelo) .....	78
	<b>Anclaje a red</b> .....	<b>78</b>
	Anclaje a red USB.....	79
	Anclaje a red Bluetooth.....	79
	<b>PlayTo (Reproducir en)</b> .....	<b>80</b>
	Iniciar PlayTo.....	80
<b>7</b>	<b>Zen en cualquier lugar</b>	
	<b>Herramientas Zen especiales</b> .....	<b>81</b>
	Calculadora.....	81
	Nota rápida .....	82
	Grabadora de sonidos .....	84
	Asistente para audio.....	86
	Splendid.....	87
	Ahorro de energía .....	90
<b>8</b>	<b>Mantener su Zen</b>	
	<b>Mantener el dispositivo actualizado</b> .....	<b>91</b>
	Actualizar el sistema.....	91
	Almacenamiento .....	91
	Copia de seguridad y restablecimiento .....	91
	Proteger su Tableta ASUS .....	92
	<b>Apéndices</b>	
	<b>Avisos</b> .....	<b>97</b>

## Convenciones utilizadas en este manual

Para resaltar información esencial en esta guía de usuario, los mensajes se presentan de la siguiente forma:

---

**¡IMPORTANTE!** Este mensaje contiene información vital que deberá seguir para completar una tarea.

---

**NOTA:** Este mensaje contiene información adicional y consejos que le ayudarán a completar las tareas.

---

**¡PRECAUCIÓN!** Este mensaje contiene información importante que deberá seguir para su seguridad mientras realiza ciertas tareas, y para evitar daños a los datos y componentes de su Tableta ASUS.

---

## Mantenimiento y seguridad

### Pautas



La seguridad en la carretera es lo primero. Le recomendamos encarecidamente que no haga uso del dispositivo cuando conduzca o utilice cualquier tipo de vehículo.



Este dispositivo solamente se debe usar en entornos con temperaturas ambiente comprendidas entre los 0 °C (32 °F) y los 35 °C (95 °F).



Apague el dispositivo en áreas restringidas donde se prohíba el uso de dispositivos móviles. Cumpla en todo momento las reglas y normativas cuando se encuentre en áreas restringidas como, por ejemplo, en aviones, cines, hospitales o cerca de equipos médicos, gas, combustible, obras, lugares con detonaciones y otras áreas.



Este dispositivo solamente se debe utilizar con adaptadores y cables de alimentación aprobados por ASUS. Consulte la etiqueta de especificaciones situada en la parte inferior del dispositivo y asegúrese de que su adaptador de alimentación cumple con los valores que en ella se indican.



No use cables de alimentación, accesorios ni otros periféricos que estén dañados con el dispositivo.



Mantenga el dispositivo seco. No utilice el dispositivo cerca de líquidos, lluvia o humedad ni lo exponga a dichos elementos.



Puede hacer pasar el dispositivo a través de máquinas de rayos X (como las que se encuentran en las cintas transportadoras para la seguridad aeroportuaria), pero no deberá exponerlo a detectores ni lectores magnéticos.



La pantalla del dispositivo está fabricada con cristal. Si el cristal se rompe, deje de utilizar el dispositivo y no toque las partes de cristal rotas. Envíe el dispositivo inmediatamente a reparar al personal de servicio técnico cualificado de ASUS.



Para que sus oídos no sufran daños, no mantenga el volumen a niveles elevados durante períodos prolongados de tiempo.



Desconecte el cable de alimentación de alimentación antes de limpiar el dispositivo. Utilice solamente esponjas de celulosa o gamuzas cuando limpie la pantalla del dispositivo.



Envíe el dispositivo a reparar solamente al personal de servicio técnico cualificado de ASUS.

## Directrices para una eliminación adecuada del producto



**Existe riesgo de explosión si la batería se reemplaza por una de tipo incorrecto. Deshágase de las baterías usadas conforme a las instrucciones.**

**La batterie présente un risque d'incendie si celle-ci est remplacée par une batterie de type incorrect. La batterie doit être recyclée de façon appropriée.**



NO arroje su Tableta ASUS a la basura doméstica. Este producto se ha diseñado para permitir la reutilización adecuada y el reciclaje de sus componentes. El icono de la papelera indica que el producto y sus componentes (eléctricos, electrónicos y pila de botón) no deben ser arrojados a la basura municipal. Consulte la normativa local aplicable para desechos electrónicos.



NO arroje la batería a la basura doméstica. El icono de la papelera indica que la batería no debe arrojarse a la basura municipal.



NO arroje su Tableta ASUS al fuego. NO cortocircuite los contactos. NO desmonte su Tableta ASUS.





# ¡Prepare su Zen para utilizarlo!

# 1

## Componentes y características

Coja su dispositivo y póngalo en funcionamiento en un abrir y cerrar de ojos.

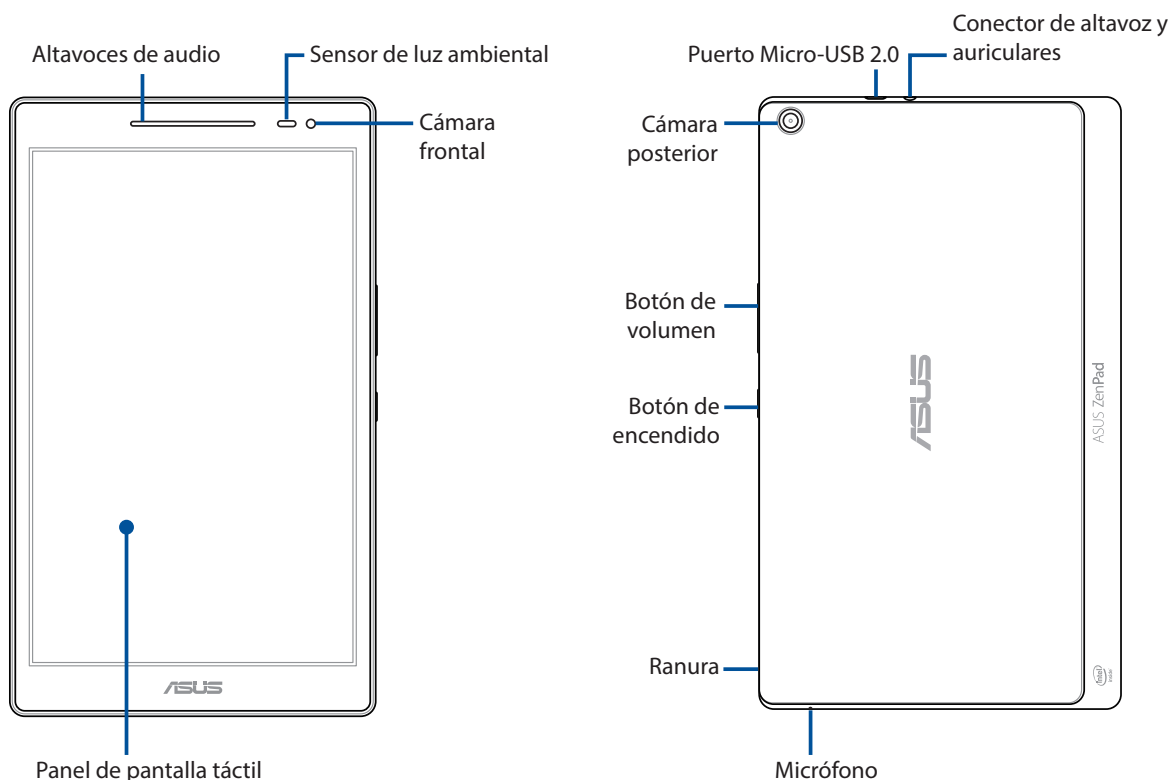

### ¡IMPORTANTE!

- Mantenga el dispositivo, especialmente la pantalla táctil, seco en todo momento. El agua y otros líquidos puede provocar averías en la pantalla táctil.
- Evite cubrir el sensor de luz ambiente con el protector de pantalla para garantizar una detección precisa de la luz ambiente para conseguir así un efecto de visualización óptimo.

**NOTA:** La apariencia del lado inferior puede variar en función del modelo.

## Instalar una tarjeta de memoria

Su Tableta ASUS es compatible con tarjetas de memoria microSD™, microSDHC™ y microSDXC™ de hasta 128 GB de capacidad.

---

**NOTA:** Es posible que algunas tarjetas de memoria no sean compatibles con su Tableta ASUS. Asegúrese de que solamente utiliza tarjetas de memoria compatibles para evitar pérdidas de datos o daños en el dispositivo, en la tarjeta de memoria o en ambos.

---

**¡PRECAUCIÓN!** Extremar las precauciones cuando manipule una tarjeta de memoria. ASUS no asume ninguna responsabilidad por ninguna pérdida de datos o daños producidos en la tarjeta de memoria.

---

Para instalar una tarjeta de memoria:

1. Localice la ranura situada en la esquina inferior derecha y tire de la tapa posterior hacia afuera hasta que se quite completamente.

---

**¡PRECAUCIÓN!**

- Tenga cuidado para no dañar la tapa posterior ni sus uñas cuando quite la tapa.
  - No retire a la fuerza, recorte o distorsione la tapa posterior.
- 

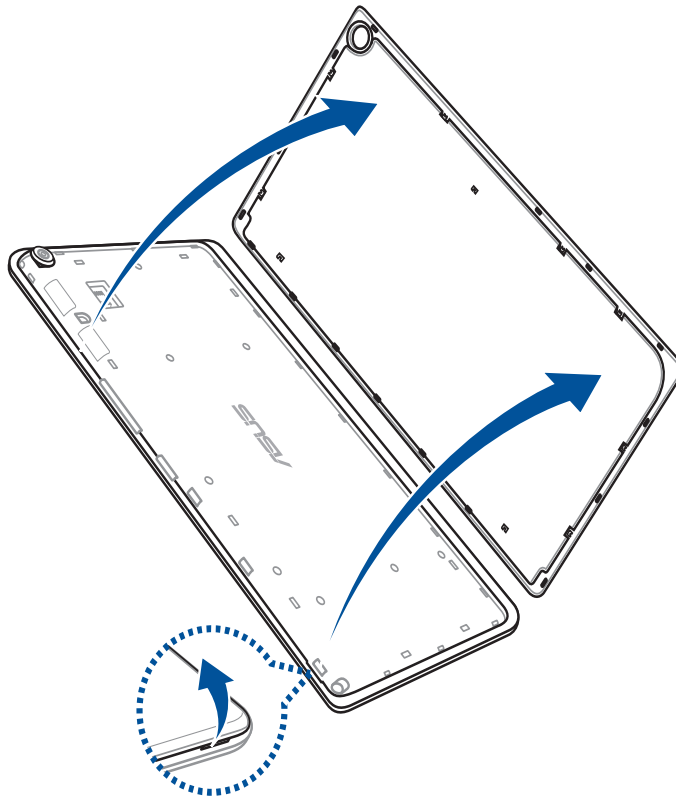

2. Alinee e inserte una tarjeta de memoria en la ranura para tarjetas de memoria.
3. Empuje la tarjeta de memoria completamente dentro de la ranura hasta que quede firmemente sujeta en su posición.

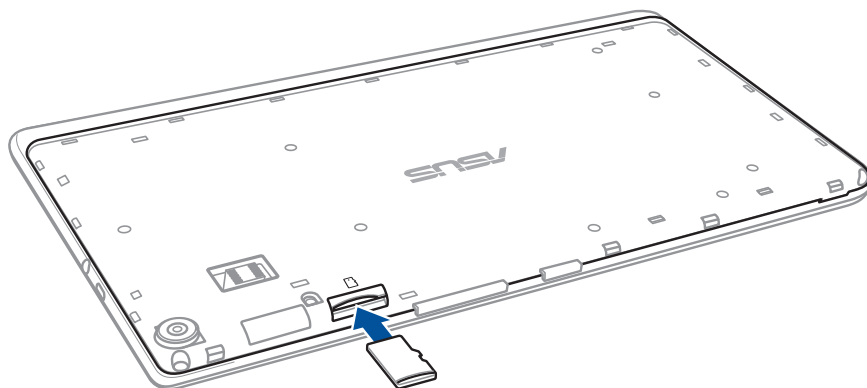

4. Vuelva a colocar la tapa posterior.

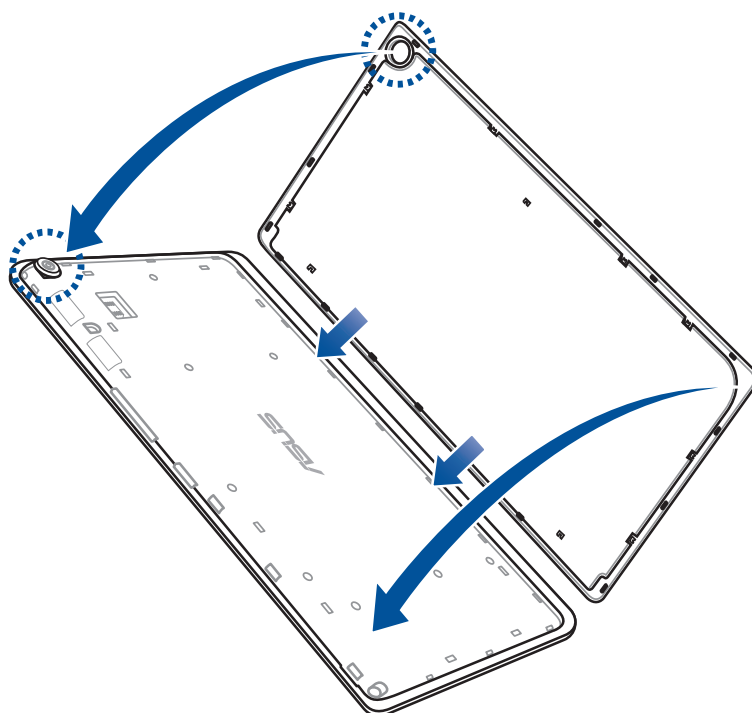

---

**NOTA:** Después de instalar una tarjeta de memoria formateada, puede acceder a su contenido seleccionando **ASUS > File Manager (Administrador de archivos) > Internal Storage (Almacenamiento interno) > SD Card (Tarjeta SD)**.

---

## Quitar la tarjeta de memoria

### ¡PRECAUCIÓN!

- Extreme las precauciones cuando manipule una tarjeta de memoria. ASUS no asume ninguna responsabilidad por ninguna pérdida de datos o daños producidos en la tarjeta de memoria.
- Expulse la tarjeta de memoria correctamente para retirarla de forma segura del dispositivo. Para expulsar la tarjeta, vaya a **Settings (Configuración) > Storage & USB (Almacenamiento y USB)** y, a continuación, pulse ▲ bajo **Portable storage (Almacenamiento portátil)**.

Para quitar una tarjeta de memoria:

1. Localice la ranura situada en la esquina inferior derecha y tire de la tapa posterior hacia afuera hasta que se quite completamente.

### ¡PRECAUCIÓN!

- Tenga cuidado para no dañar la tapa posterior ni sus uñas cuando quite la tapa.
- No retire a la fuerza, recorte o distorsione la tapa posterior.

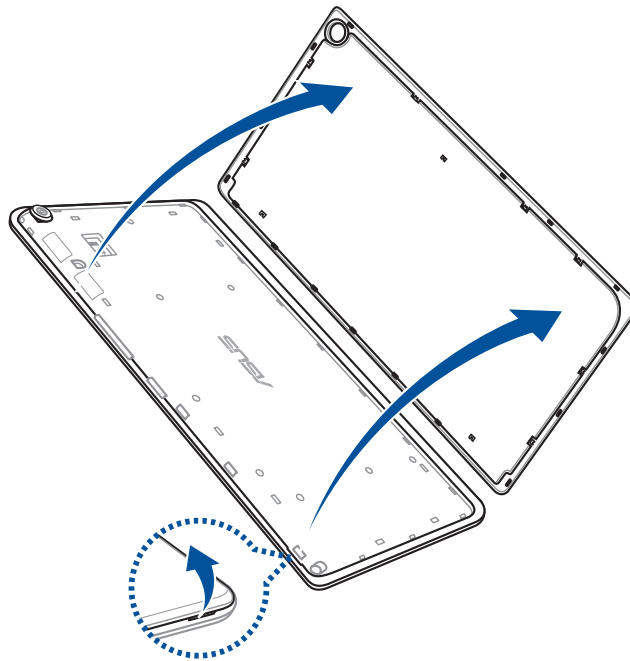

2. Presione la tarjeta de memoria que desee expulsar y, a continuación, tire de ella para extraerla.

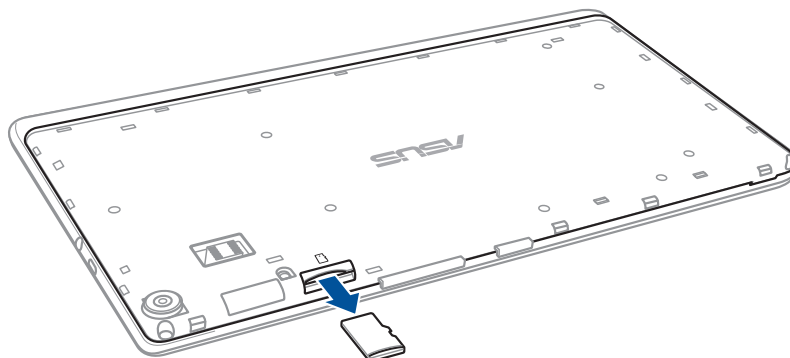

3. Vuelva a colocar la tapa posterior.

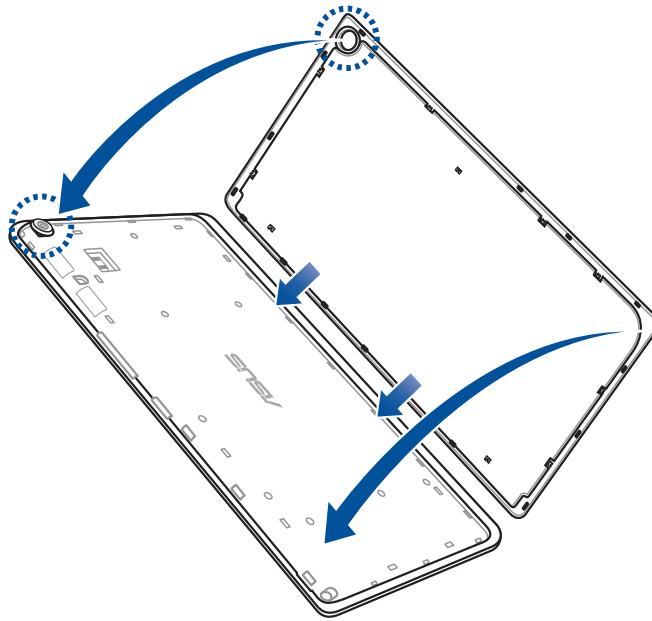

## Carga de su Tableta ASUS

Su Tableta ASUS se proporciona parcialmente cargada pero debe cargarla completamente antes de utilizarlo por primera vez. Lea los siguientes avisos y precauciones importantes antes de cargar el dispositivo.

---

### ¡IMPORTANTE!

- Utilice solamente el adaptador de alimentación y el cable micro-USB incluidos para cargar su Tableta ASUS. Si utiliza un cable y un adaptador de alimentación de corriente alterna distintos, puede dañar el dispositivo.
- Quite la lámina protectora del adaptador de alimentación de corriente alterna y el cable micro-USB antes de utilizarlo con el dispositivo.
- Asegúrese de enchufar el adaptador de alimentación de corriente alterna a una toma de corriente compatible. Puede enchufar el adaptador de alimentación de corriente alterna a cualquier toma de corriente de 100~240 V compatible.
- El voltaje de salida de este adaptador es 5,2 VCC, 1 A.
- Cuando utilice su Tableta ASUS conectada a la red eléctrica, la toma de corriente deberá estar cerca del dispositivo.
- No utilice su ASUS Tablet cerca de líquidos, la lluvia o la humedad ni lo exponga a dichos elementos.
- No utilice su ASUS Tablet cerca de equipos de calefacción o en lugares donde exista posibilidad de que la temperatura sea alta.
- Mantenga su ASUS Tablet alejada de objetos afilados.
- No coloque ningún objeto sobre su Tableta ASUS.

---

### ¡PRECAUCIÓN!

- Durante la carga, su Tableta ASUS puede calentarse. Esto es algo normal. No obstante, si el dispositivo alcanza una temperatura inusualmente elevada, desconecte el cable micro-USB del dispositivo y envíelo, junto con el cable y el adaptador de alimentación de corriente alterna, a un centro de servicio técnico cualificado de ASUS.
- Para evitar cualquier daño en su Tableta ASUS, en el adaptador de corriente alterna o en el cable micro-USB, asegúrese de que el cable micro-USB, el adaptador de corriente alterna y el dispositivo están correctamente conectados antes de realizar la carga.

Para cargar su Tableta ASUS:

1. Conecte el cable micro-USB al adaptador de alimentación.
2. Enchufe el conector micro-USB a su Tableta ASUS.
3. Enchufe el adaptador de alimentación a una toma de corriente eléctrica que disponga de toma de tierra.

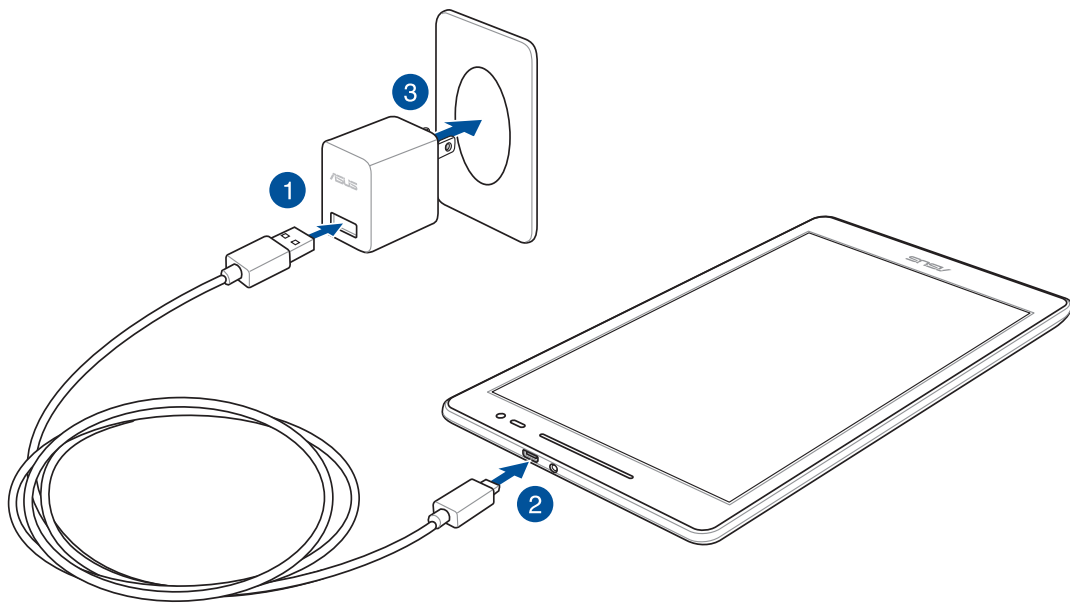

---

#### ¡IMPORTANTE!

- Cargue su Tableta ASUS durante ocho horas antes de utilizarlo por primera vez en el modo de batería.
- El estado de carga de la batería se indica mediante los siguientes iconos:

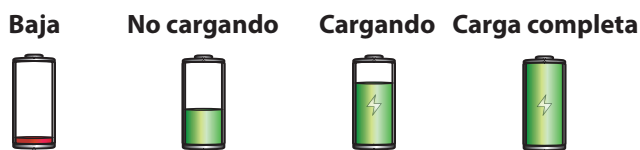

4. Cuando el dispositivo esté completamente cargado, desconecte el cable USB de su Tableta ASUS antes de desenchufar el adaptador de alimentación de corriente alterna de la toma de corriente eléctrica.

---

#### NOTA:

- Puede utilizar el dispositivo mientras lo carga, pero puede tardar más tiempo en cargarse completamente.
  - La carga a través de un puerto USB de un equipo tardará más tiempo en completarse.
  - Si su ordenador no proporciona suficiente energía para realizar la carga a través del puerto USB, cargue su Tableta ASUS utilizando el adaptador de alimentación de corriente alterna enchufado a una toma de corriente eléctrica.
-

## Encender o apagar su Tableta ASUS

### Encender el dispositivo

Para encender el dispositivo, presione sin soltar el botón de alimentación hasta que aquel se inicie.

### Apagar el dispositivo

Para apagar el dispositivo:

1. Si la pantalla está apagada, presione el botón de alimentación para encenderla. Si la pantalla del dispositivo está bloqueada, desbloquéela.
2. Mantenga presionado el botón de alimentación y, a continuación, cuando se le pregunte, pulse **Apagar** y, a continuación, pulse **Aceptar**.

### Modo de suspensión

Para activar el modo de suspensión del dispositivo, presione el botón de alimentación hasta que la pantalla se apague.

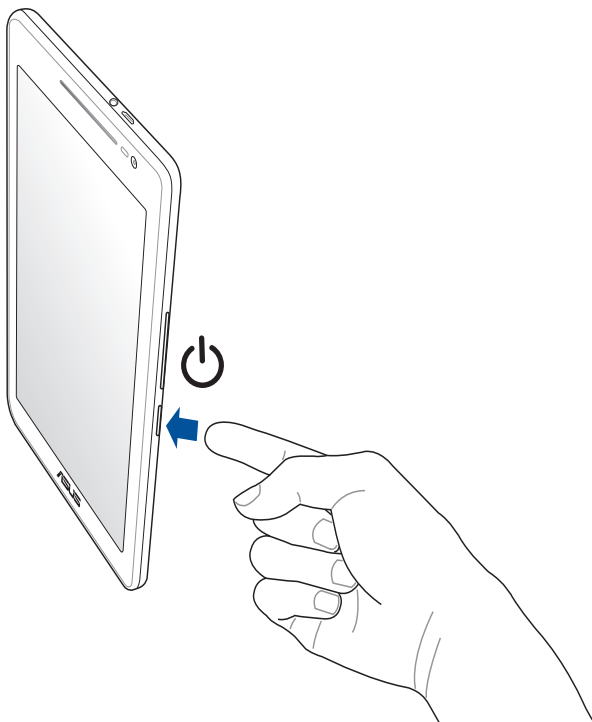

## Operaciones básicas

¡Explore la simplicidad intuitiva de la interfaz de usuario de su IU ASUS Zen UI!

La interfaz de usuario de su IU ASUS Zen UI es una interfaz bonita e intuitiva exclusiva para dispositivos Tableta ASUS. Proporciona aplicaciones especiales que se integran en o con otras aplicaciones para satisfacer necesidades individuales únicas y facilitarle la vida, permitiéndole al mismo tiempo divertirse con su Tableta ASUS.



### Soporte ASUS

Busque en las respuestas de las FAQs (Preguntas frecuentes) o haga sus propios comentarios en el foro de usuarios.



### Camera (Cámara)

Con la tecnología PixelMaster, capture esos momentos inolvidables en fotografías y vídeos intensos y de alta calidad.



### Do It Later (Tareas pendientes)

Controle y actúe en sus correos electrónicos importantes, mensajes SMS, sitios Web interesantes y otras áreas importantes cuando sea más conveniente para usted.

---

**NOTA:** La disponibilidad de las aplicaciones de la interfaz de usuario de ASUS Zen varía en función de la región, SKU y el modelo de tableta ASUS. Pulse  desde la pantalla Home (Inicio) para comprobar las aplicaciones disponibles en su Tableta ASUS.

---



## Primer uso

Cuando encienda su ASUS Tablet por primera vez, siga las instrucciones de la pantalla para seleccionar el idioma, los métodos de entrada, configurar la red móvil, la conexión Wi-Fi, las cuentas de sincronización y configurar los servicios de ubicación.

Utilice su cuenta de ASUS o Google para configurar el dispositivo. Si aún no dispone de una cuenta de ASUS o Google, cree una.

## Cuenta de Google

Utilizar una cuenta de Google le permite utilizar completamente estas funciones del sistema operativo Android:

- Organizar y ver toda la información desde cualquier lugar.
- Hacer copias de seguridad automáticamente de todos sus datos.
- Aprovechar al máximo los servicios de Google cómodamente desde cualquier lugar.

## Cuenta de ASUS

Disponer de una cuenta de ASUS tiene las siguientes ventajas:

- Servicio de soporte técnico personalizado de ASUS y una extensión de la garantía para productos registrados.
- Espacio de almacenamiento en la nube disponible.
- Recibir las actualizaciones del dispositivo y del firmware más recientes.

## Sugerencias para ahorrar energía de la batería

La carga de la batería es muy importante en su Tableta ASUS. A continuación, se indican algunos consejos para ahorrar energía de la batería de su Tableta ASUS.

- Cierre todas las aplicaciones en ejecución que no están en uso.
- Cuando no utilice el dispositivo, presione el botón de alimentación para activar el modo de suspensión en el mismo.
- Active la función Power Saving (Ahorro inteligente) en la aplicación Power Saver (Ahorrador de energía).
- Establezca AudioWizard (Asistente para Audio) en Smart Mode (Modo inteligente).
- Reduzca el brillo de la pantalla.
- Mantenga el volumen del altavoz en un nivel bajo.
- Deshabilite la función Wi-Fi.
- Deshabilite la función Bluetooth.
- Deshabilite la función PlayTo.
- Deshabilite el GPS.
- Deshabilite la función de giro automático de la pantalla.
- Deshabilite todas las funciones de sincronización automática del dispositivo.

## Utilizar la pantalla táctil

Utilice estos gestos en la pantalla táctil para iniciar aplicaciones, acceder a algunas configuraciones y navegar por su ASUS Tablet.

### Iniciar aplicaciones o seleccionar elementos

Realice cualquiera de las acciones siguientes:

- Para iniciar una aplicación, simplemente pulse en ella.
- Para seleccionar un elemento, como por ejemplo, la aplicación Administrador de archivos, simplemente pulse en ella.



### Mover o eliminar elementos

Realice cualquiera de las acciones siguientes:

- Para mover una aplicación o widget, pulse sin soltar y arrástrelo a la ubicación donde desea que esté.
- Para eliminar una aplicación o widget de la pantalla de inicio, púlsela sin soltar y arrástrela a  **Remove (Quitar)**.

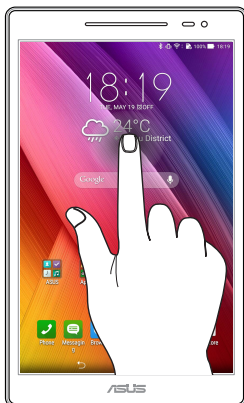

## Recorrer páginas o pantallas

Realice cualquiera de las acciones siguientes:

- Deslice rápidamente el dedo hacia la izquierda o hacia la derecha para cambiar entre las pantallas o recorrer una galería de imágenes.
- Desplace el dedo hacia arriba o hacia abajo para recorrer las páginas web o la lista de elementos.

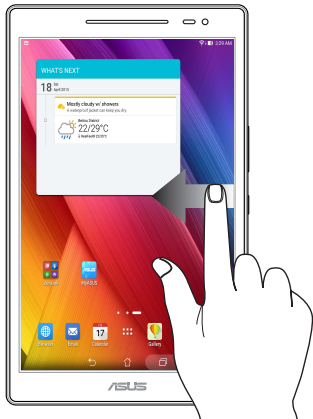

## Ampliar

Separe dos dedos en el panel táctil para ampliar una imagen en la Galería o Mapas, o acercar la vista en una página Web.

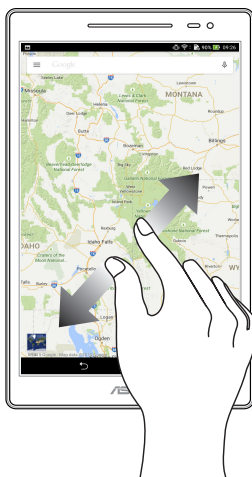

## Reducir

Junte dos dedos en el panel táctil para alejar una imagen en la Galería o Mapas, o alejar la vista en una página Web.

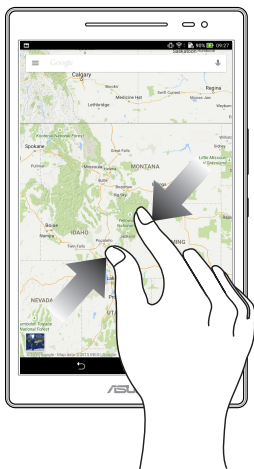

## ZenMotion

Cuando el panel de su pantalla táctil está apagado, con estos sencillos e intuitivos gestos, puede iniciar aplicaciones en su Tableta ASUS en un instante, con sólo escribir una letra.

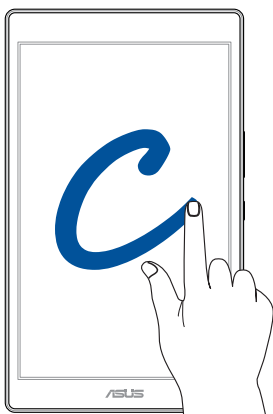

Gesto	Solo en los modelos Wi-Fi	3G / LTE (función de teléfono) modelos
C	Cámara	Cámara
S	Cámara - Objetivo frontal	Cámara - Objetivo frontal
V	Contactos	Marcador
W	El tiempo	El tiempo
Z	Galería	Galería
e	Reloj	Reloj



# Las ventajas de la pantalla Inicio

# 2

**NOTA:** La siguiente captura de pantalla solamente se muestra como referencia.

## Funciones de la pantalla Inicio de su Zen

### Pantalla Inicio

Obtenga avisos de eventos importantes, actualizaciones de aplicaciones y del sistema, previsiones meteorológicas y mensajes de texto de personas que realmente le importan, directamente desde la pantalla Inicio.



Deslice rápidamente por la pantalla Inicio hacia la izquierda o hacia la derecha para mostrar la pantalla Inicio extendida.

**NOTA:** Para agregar más páginas a la pantalla Home (Inicio), vea la sección [Pantalla Extended Home \(Inicio extendido\)](#).

## Comprender los iconos

Estos iconos aparecen en la barra de estado y le mostrarán el estado actual de su Tableta ASUS.



### **Red móvil (en los modelos seleccionados)**

Muestra la intensidad de la señal de la red móvil.



### **Wi-Fi**

Este icono muestra que la zona con cobertura Wi-Fi de su Tableta ASUS está habilitada.



### **Autonomía de la batería**

Este icono muestra el estado de la batería de su Tableta ASUS.



### **Tarjeta microSD**

Este icono muestra que hay una tarjeta microSD insertada en su Tableta ASUS.



### **Capturas de pantalla**

Este icono muestra que realizó capturas de pantalla de su Tableta ASUS.



### **Modo Avión**

Este icono muestra que su Tableta ASUS se encuentra en el modo Avión.



### **Estado de la descarga**

Este icono muestra el estado de descarga de una aplicación o archivo.



### **Modo Filtro de luz azul**

Indica que el modo Filtro de luz azul está habilitado.

**NOTA:** Para obtener más detalles, consulte la sección [Modo Filtro de luz azul](#).



## Personalizar la pantalla Inicio

Refleje su propia personalidad en su pantalla Inicio. Seleccione un diseño atractivo como fondo de pantalla, agregue accesos directos para acceder rápidamente a sus aplicaciones favoritas y agregue widgets para revisar rápidamente la información importante. También puede agregar más páginas de forma que pueda añadir y acceder o revisar rápidamente más aplicaciones o widgets en su pantalla Inicio.



### Accesos directos de aplicaciones y widgets

Los accesos directos de aplicaciones y los widgets facilitan el acceso rápido a sus elementos favoritos desde la pantalla Home (Inicio). Puede agregar o quitar sus aplicaciones y widgets en cualquier momento y también agrupar aquellas en una carpeta.

### Agregar accesos directos de aplicaciones y widgets

1. Pulse sin soltar un área vacía de la pantalla Inicio y seleccione **Apps & Widgets (Aplicaciones y widgets)**.
2. En All Apps (Todas las aplicaciones), pulse sin soltar una aplicación y, a continuación, arrástrela a un área vacía de la pantalla Home (Inicio).

### Quitar accesos directos de aplicaciones y widgets

Desde la pantalla Inicio, mantenga presionada una aplicación y, a continuación, arrástrela a  **Eliminar** en la parte superior de la pantalla. La aplicación que ha quitado de la pantalla Inicio permanecerá en la pantalla Todas las aplicaciones.

## Agrupar los accesos directos de las aplicaciones en una carpeta

Cree carpetas para organizar los accesos directos de las aplicaciones en su pantalla Inicio.

1. En su pantalla Inicio, pulse y arrastre una aplicación en otra aplicación; aparecerá una carpeta.
2. Abra la carpeta y pulse el nombre de la misma para cambiarlo si así lo desea.

## Fondos de pantalla

Haga que sus aplicaciones, iconos y otros elementos de su Zen se coloquen en un fondo de pantalla de diseño atractivo. Puede agregar un matiz de fondo translúcido al fondo de pantalla para que el conjunto resulte ameno y claro. También puede seleccionar un fondo de pantalla animado para que su pantalla cobre vida.

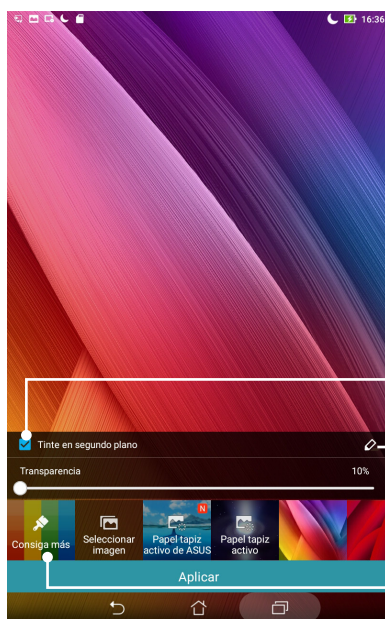

Pulse para aplicar un matiz de fondo

Tap to select the background tint

Mueva el control deslizante para ajustar la transparencia del fondo de pantalla

Pulse para seleccionar un fondo de pantalla

Toque para seleccionar una imagen desde sus fotos o imágenes guardadas.

## Aplicar un fondo de pantalla y un matiz de fondo

Para aplicar un fondo de pantalla y un matiz de fondo:

1. Mantenga presionada un área vacía de la pantalla Inicio y seleccione **Fondos de pantalla**.
2. Active la opción **Tinte en segundo plano** y, a continuación, ajuste el nivel de transparencia. Si no desea agregar un matiz de fondo al fondo de pantalla, continúe con el paso 4.
3. Pulse  y, a continuación, seleccione un color.
4. Seleccione un fondo de pantalla y, a continuación, pulse **Aplicar**.

---



**NOTA:** También puede definir la configuración del fondo de pantalla en  > **Ajustes** > **Pantalla**.

---

## Pantalla Inicio extendida

### Extender la pantalla Inicio

Puede agregar más páginas para extender la pantalla Inicio y poner más accesos directos de aplicaciones y widgets en ella.



1. Pulse sin soltar un área vacía de la pantalla Home (Inicio) y seleccione **Home edit (Editar Inicio)** > **Edit page (Editar página)**.
2. Pulse  para agregar una nueva página. Si desea eliminar una página de inicio extendida, pulse sin soltar la página y, a continuación, arrástrela a .

## Modo Fácil

Navegue mejor con su ASUS Tablet usando Easy Mode (Modo Fácil), una interfaz intuitiva con grandes iconos, botones y el tamaño de fuente para facilitar la lectura y mejorar la experiencia del usuario. También puede hacer rápidamente sus tareas básicas, como realizar llamadas, enviar mensajes y mucho más en el Easy Mode (Modo Fácil).

### Habilitar el Modo Fácil

Para habilitar el Easy Mode (Modo Fácil):

1. Inicie la pantalla Ajustes llevando a cabo cualquiera de los procedimientos siguientes:
  - Inicie Configuración rápida y, a continuación, pulse .
  - Pulse  > **Ajustes**.
2. Seleccione **Easy Mode (Modo sencillo)**.
3. Deslice el Easy Mode (Modo Fácil) a la posición **ON (ACTIVADO)**.

## Agregar accesos directos

En el Easy Mode (Modo Fácil), se pueden agregar hasta doce (12) accesos directos de aplicaciones en la pantalla de inicio.

1. Deslice el dedo a la derecha en la pantalla de inicio, y a continuación, toque **+**.
2. Desde la pantalla de All apps (Todas las aplicaciones), elija la aplicación que desea agregar a la lista.

## Eliminar accesos directos

Haga lo siguiente:

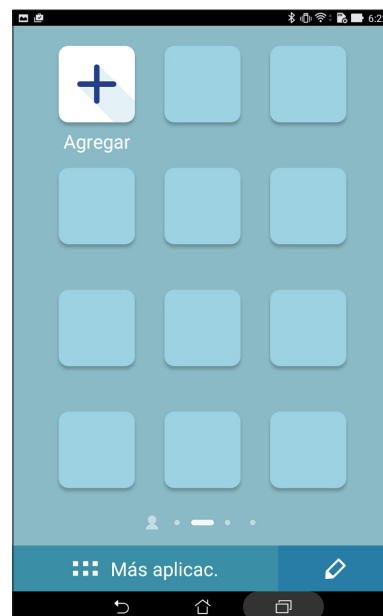
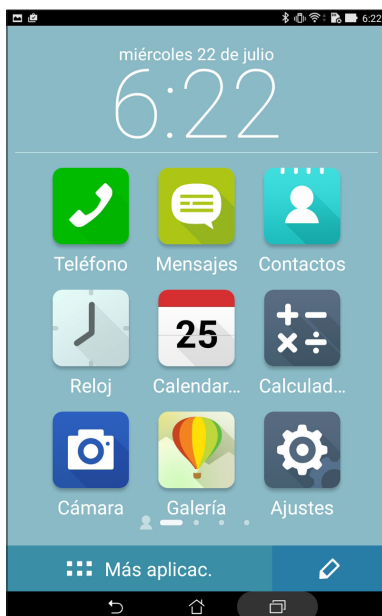

1. Toque  y a continuación, seleccione la aplicación o las aplicaciones que desea eliminar de la lista.
2. Toque **Delete (Eliminar)** para eliminar el acceso directo de la aplicación.



## Configurar la fecha y hora

De forma predeterminada, la fecha y hora mostradas en la pantalla Inicio se sincronizan automáticamente cuando está conectado a Internet.

Para cambiar la configuración de fecha y hora:

1. Inicie la pantalla Ajustes llevando a cabo cualquiera de los procedimientos siguientes:
  - Inicie Configuración rápida y, a continuación, pulse .
  - Pulse  > **Ajustes**.
2. Desplácese hacia abajo hasta la pantalla **Ajustes** y seleccione **Fecha y hora**.
3. Desactivar **Automatic date & time (Fecha y Hora automáticas)**.
4. Seleccione la zona horaria y establezca la fecha y hora manualmente.
5. Si lo prefiere, puede optar por el formato de 24 horas.
6. Seleccione el formato de fecha que desee mostrar.

---



**NOTA:** Consulte también la sección [Reloj](#).

---

## Configuración de los sonidos de tono de llamada y alerta

Configure el sonido para sus notificaciones, como mensajes, correos electrónicos y alertas de evento. También puede habilitar o deshabilitar los sonidos táctiles o el sonido de bloqueo de la pantalla.

Para definir la configuración del sistema:

1. Inicie la pantalla Ajustes llevando a cabo cualquiera de los procedimientos siguientes:
  - Inicie Configuración rápida y, a continuación, pulse .
  - Pulse  > **Ajustes**.
2. Desplácese hacia abajo en la pantalla Settings (Configuración) y seleccione **Sound & notification (Sonido y notificaciones)**.
3. Defina la configuración de sonido preferida.

## Configuración rápida

El panel de notificaciones de Configuración rápida proporciona acceso con un solo toque a algunas de las características inalámbricas y configuraciones de su Tableta ASUS. Cada una de estas características está representada por un botón.

Para iniciar el panel Quick Setting (Configuración rápida), deslice hacia abajo con dos dedos desde la parte superior de su ASUS Tablet.

**NOTA:** Un botón de color azul indica que la característica está actualmente habilitada mientras que si el botón es gris, significa que la característica está deshabilitada. Los botones verdes se refieren a utilidades individuales a las que puede acceder rápidamente a través del panel de notificaciones de configuración rápida.

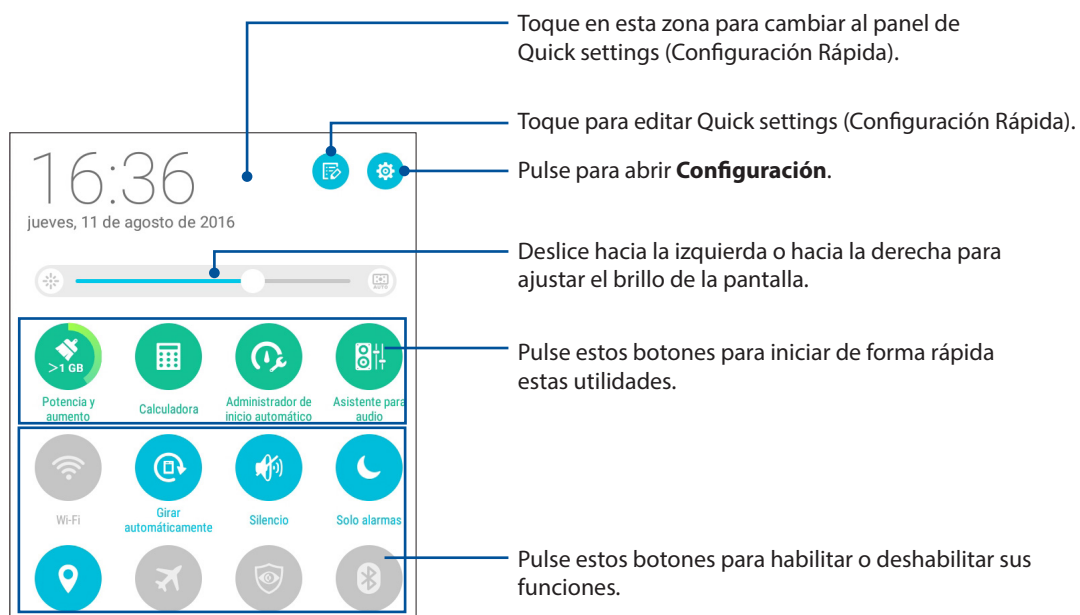

## Agregar o quitar botones

Para agregar botones al panel de notificaciones de Configuración rápida de ASUS o quitar botones existentes de dicho panel:

1. Inicie la Configuración rápida y, a continuación, pulse .
2. Pulse el cuadro situado junto a la característica para agregarla o quitarla del panel de notificaciones ASUS Quick settings (Configuración rápida de ASUS) y, a continuación, pulse **Save (Guardar)**.

---

**NOTA:** Una casilla activada significa que se puede acceder al botón de la característica a través del panel de notificaciones Configuración rápida de ASUS; una casilla desactivada significa lo contrario.

---

## Notificaciones del sistema

En las notificaciones del sistema, puede ver las actualizaciones más recientes realizadas y los cambios del sistema aplicados en su Tableta ASUS. La mayoría de estos cambios son datos e información relacionada con el sistema.

Para iniciar el panel System notifications (Notificaciones del sistema) deslícese hacia abajo rápidamente desde la parte superior de su ASUS Tablet.

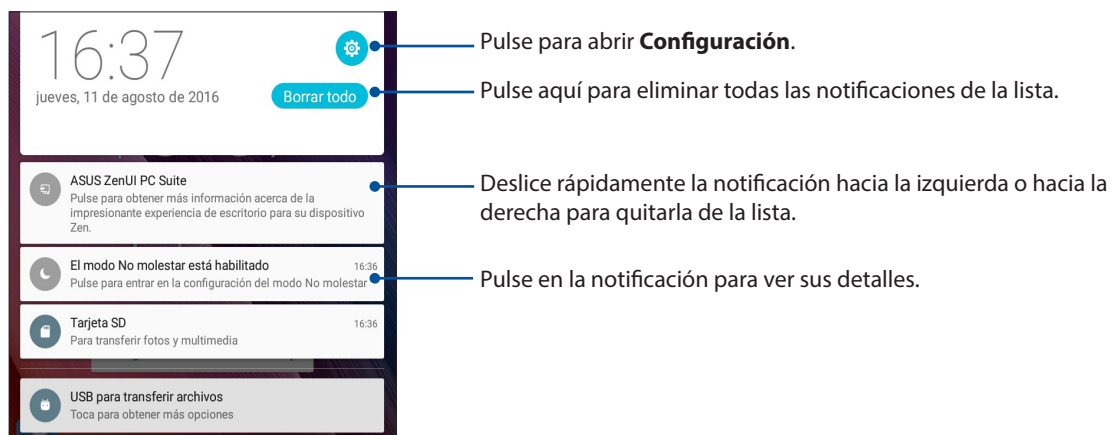

# El tiempo y la hora

## El tiempo

Obtenga actualizaciones sobre el tiempo al instante directamente desde su Tableta ASUS mediante la aplicación El tiempo. Mediante la aplicación El tiempo también puede consultar otros detalles meteorológicos en todo el mundo.

## Iniciar la aplicación El Tiempo

Desde la pantalla Inicio, inicie la aplicación El Tiempo utilizando cualquiera de las opciones siguientes:

- Pulse  > **El Tiempo**.
- En la pantalla de inicio de su Tableta ASUS, pulse el icono del tiempo.

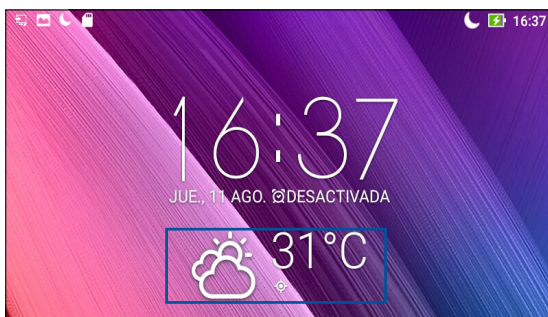

## Pantalla de inicio del tiempo

Configure y obtenga las actualizaciones meteorológicas de su ubicación actual así como de otras partes del mundo.





## Obtener las actualizaciones de meteorología

Obtenga actualizaciones de AccuWeather® en tiempo real cada 12 horas para su ubicación actual o para otras partes del mundo. Puede hacer planes para hasta siete (7) días con la previsión meteorológica de 7 días o vestirse apropiadamente en función de la temperatura anunciada en AccuWeather RealFeel®. También puede obtener el índice UV en tiempo real o el índice de contaminación atmosférica, lo que le permite tomar las medidas de protección necesarias contra rayos ultravioleta o contaminantes del aire dañinos.

1. Antes de utilizar las actualizaciones meteorológicas, asegúrese de lo siguiente:
  - Hay una red Wi-Fi o móvil (en los modelos seleccionados) activada cuando se encuentra en interiores y la funcionalidad GPS está activada cuando sale al exterior.
  - Active el acceso a la ubicación en **Configuración > Location (Ubicación)**.
2. Iniciar la aplicación Weather (El Tiempo)

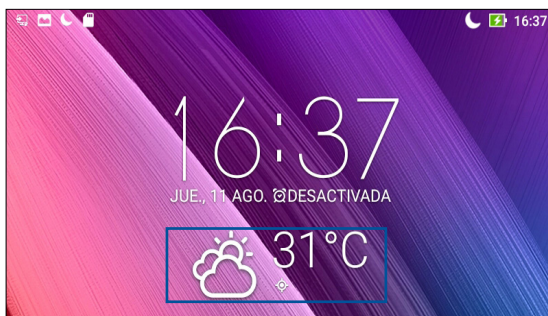

3. Pulse **Editar** y, a continuación, pulse **+**.
4. En el cuadro de búsqueda, escriba la ciudad o área cuyas actualizaciones meteorológicas desea buscar.
5. Espere mientras su Tableta ASUS obtiene la información meteorológica. Los datos meteorológicos de la ciudad o el área se agregarán a su lista de ubicaciones.

## Reloj

Personalice la configuración de la zona horaria de su Tableta ASUS, establezca alarmas y utilice su Tableta ASUS como cronómetro mediante la aplicación Reloj.

### Iniciar el Reloj

Inicie la aplicación Reloj mediante cualquiera de las siguientes opciones:

- Pulse  > **Reloj**.
- En la pantalla de inicio de su Tableta ASUS, pulse el reloj digital.



### Reloj internacional

Pulse  para acceder a la configuración del reloj internacional de su Tableta ASUS.

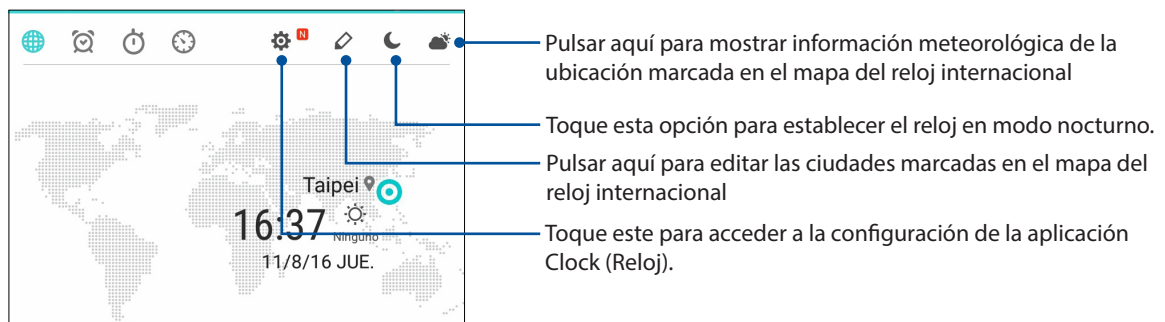

## Despertador

Pulse  para acceder a la configuración del despertador de su Tableta ASUS.

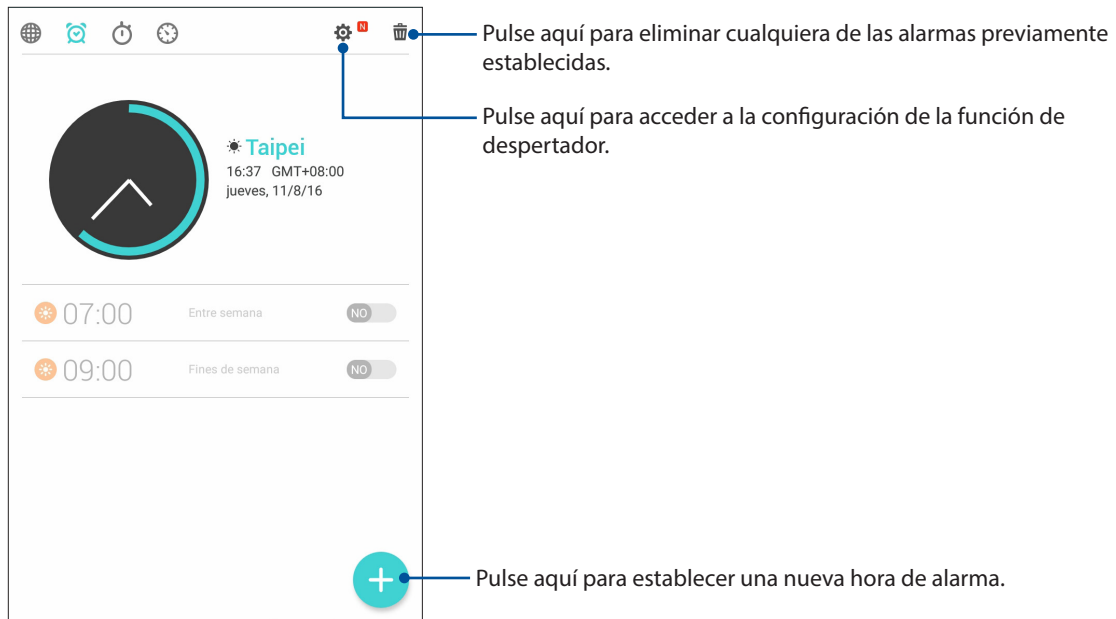

## Cronómetro

Pulse  para utilizar su Tableta ASUS como cronómetro.

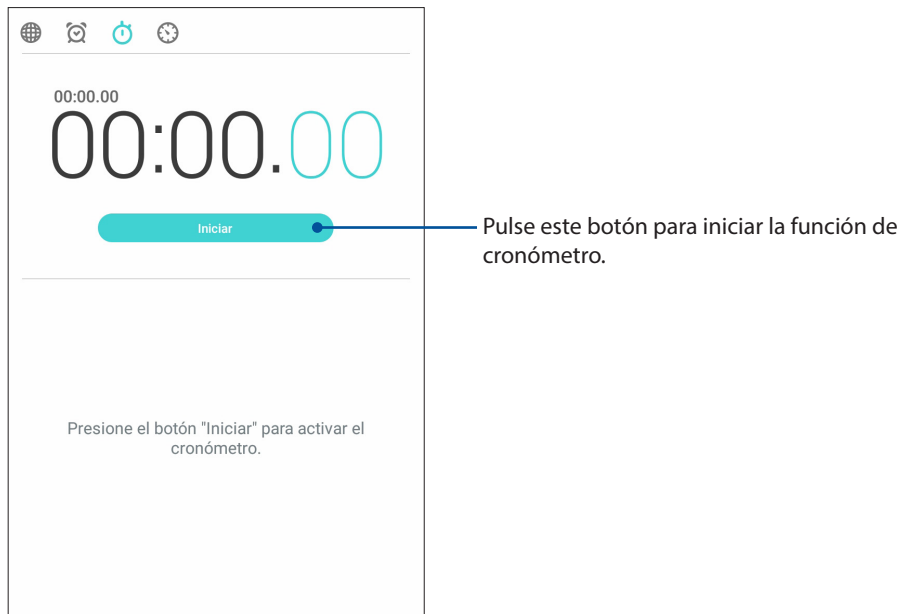

## Temporizador

Pulse  para acceder a la función de temporizador de su Tableta ASUS.

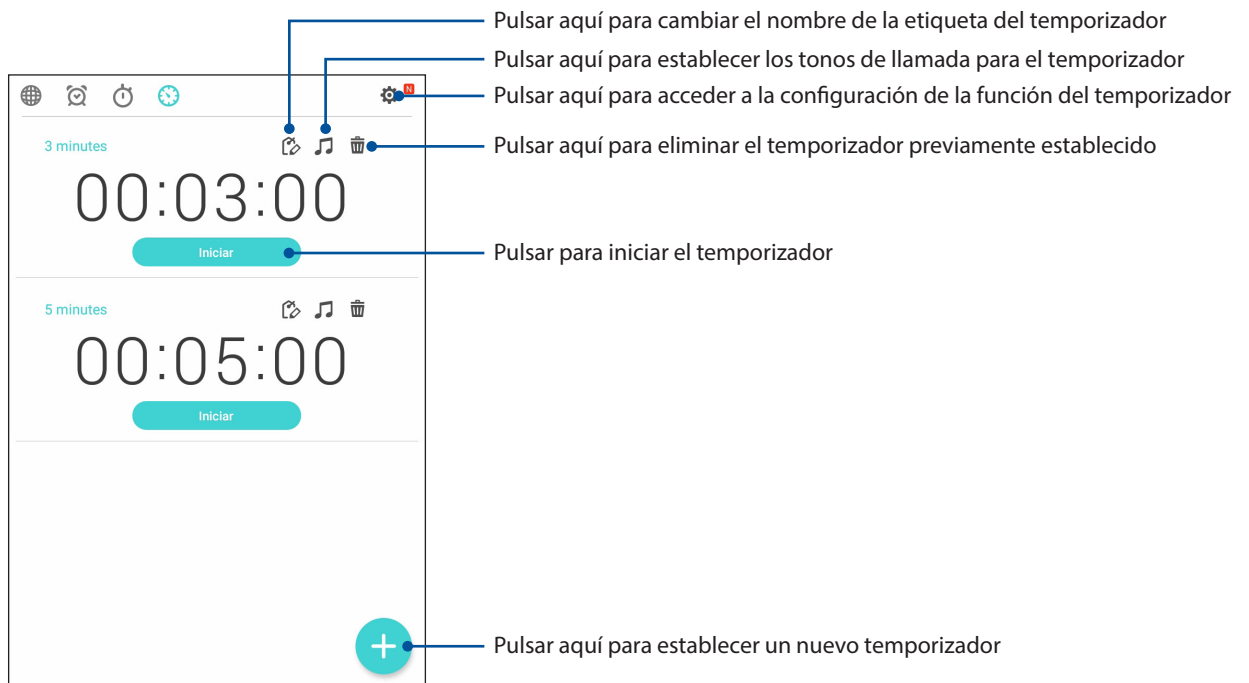

## Pantalla de bloqueo

De forma predeterminada, la pantalla de bloqueo aparece después de encender el dispositivo y mientras se reactiva desde el modo de suspensión. Desde la pantalla de bloqueo, puede activar el sistema Android® del dispositivo deslizando rápidamente por el panel de la pantalla táctil.

La pantalla de bloqueo del dispositivo también se puede personalizar para regular el acceso a los datos y a las aplicaciones móviles.

## Personalizar la pantalla de bloqueo

Si desea cambiar la configuración de la pantalla de bloqueo desde la opción predeterminada **Deslizar**, consulte los pasos siguientes:

1. Inicie la Configuración rápida y, a continuación, pulse .
2. Desplácese hacia abajo hasta la pantalla **Ajustes** y seleccione **Pantalla de bloqueo**.



3. En la pantalla siguiente, pulse **Bloqueo de pantalla**.

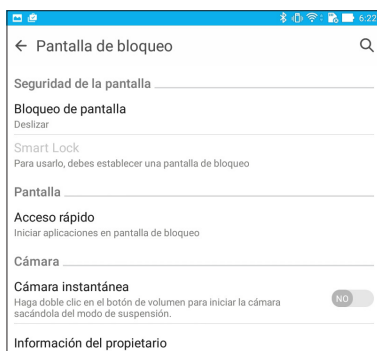

4. Pulse la opción de bloqueo de tela que desee utilizar.

---

**NOTA:** Para obtener más detalles, consulte la sección [Proteger su Tableta ASUS](#).

---

## Personalizar los botones de acceso rápido

De forma predeterminada, la pantalla de bloqueo incluye botones de acceso rápido para estas aplicaciones Mensajería y Cámara. Cambie esta configuración predeterminada y Personalice estos botones para iniciar otras aplicaciones en la pantalla de bloqueo llevando a cabo los pasos siguientes:

1. Inicie la Configuración rápida y, a continuación, pulse .
2. Desplácese hacia abajo hasta la pantalla **Ajustes** y seleccione **Pantalla de bloqueo**.
3. Pulse **Acceso rápido**.
4. En la pantalla Acceso rápido, seleccione el botón que desea personalizar.

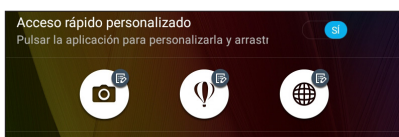

5. Pulse la aplicación que desea establecer como predefinida en el botón de acceso rápido.

---

**NOTA:** Desplácese hacia arriba o hacia abajo para ver la lista actual de aplicaciones que puede predefinir.

---

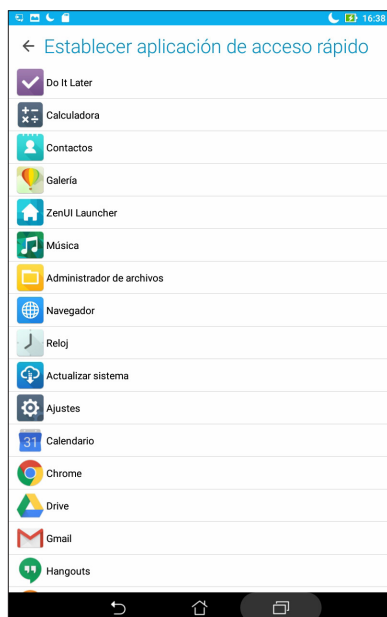

## Búsqueda por voz

Cree comandos de voz en su Tableta ASUS y, a continuación, vea, escuche y realice acciones mediante la aplicación Búsqueda por voz. Mediante la Búsqueda por voz, puede crear comandos de voz para llevar a cabo las siguientes acciones:



- Buscar datos e información en línea o en su Tableta ASUS
- Iniciar aplicaciones en su Tableta ASUS
- Obtener direcciones que vayan a una ubicación

---

**¡IMPORTANTE!** Su Tableta ASUS debe estar conectado a Internet para poder utilizar esta función.

---

## Iniciar Búsqueda por voz

1. Inicie la aplicación Búsqueda por voz llevando a cabo cualquiera de los procedimientos siguientes:
  - Pulse  en la barra de búsqueda de Google.
  - Pulse  > **Búsqueda por voz.**
2. Comience diciendo el comando de voz.

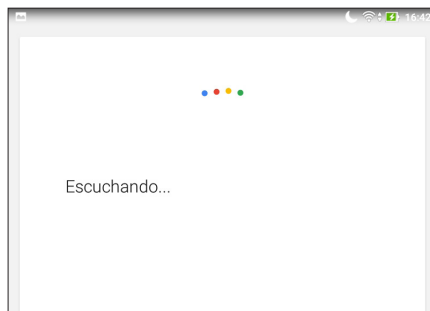



---

**NOTA:** Hable claramente y utilice frases concisas cuando hable a su Tableta ASUS. También ayuda el hecho de empezar los comandos con un verbo relacionado con la función de Tableta ASUS que desea utilizar.

---

## Personalizar los resultados de la búsqueda por voz desde el grupo de búsqueda de su Tablet

Si desea establecer parámetros para los resultados de la búsqueda por voz recopilados desde su cuenta de Google y los datos de su Tableta ASUS, puede hacerlo llevando a cabo los siguientes pasos:

1. En la pantalla Inicio de su Tableta ASUS, pulse  > **Búsqueda por voz**.
2. Pulse  > **Ajustes**.

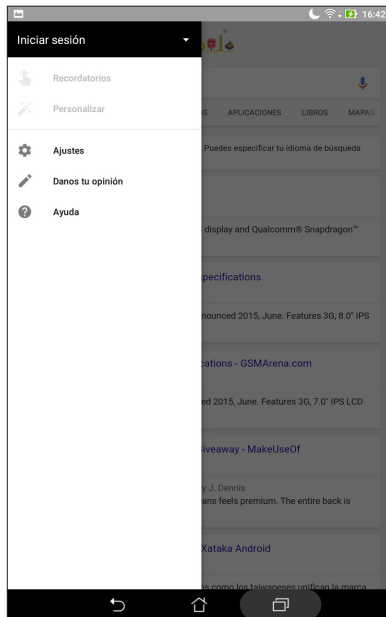

3. Pulse **Búsqueda en tableta**.
4. Active la casilla de los grupos de búsqueda que desea incluir como fuente cuando utilice la función **Búsqueda por voz**.

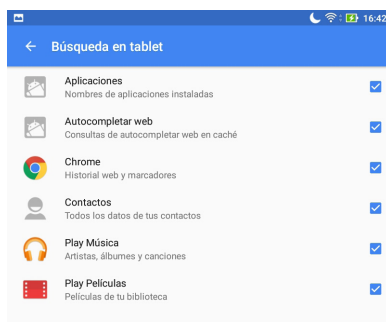



## Mantenerse en contacto

### Administrar contactos

Organice sus contactos y siga en comunicación con ellos fácilmente a través de llamadas (en los modelos seleccionados), mensajes SMS (en los modelos seleccionados), correos electrónicos o redes sociales. Agrupe sus contactos como favoritos para comunicarse con ellos rápidamente o agrúpelos como VIP para recibir notificaciones de cualquier evento próximo, llamada perdida o mensajes sin leer.

También puede sincronizar sus contactos con sus cuentas de correo electrónico o de redes sociales, vincular información de los contactos para acceso rápido en un lugar o filtrar los contactos que desea para estar en comunicación con ellos.

### Iniciar la aplicación Contactos

Desde la pantalla Inicio lleve a cabo cualquiera de las siguientes acciones para iniciar la aplicación Contactos:

Pulse  > **Contactos**

### Configuración de contactos

Seleccione cómo le gustaría mostrar sus contactos desde la configuración de la aplicación Contacts (Contactos).

Para definir la configuración de la aplicación Contacts (Contactos), pulse  > **Configuración** > **Contact settings (Configuración de contactos)** en dicha aplicación.

Tales opciones de visualización incluyen **Solo contactos con teléfonos**, **Mostrar cuenta de origen**, **Ordenar por lista** (nombre y apellidos) o **Ver nombres de contacto como** (nombre y apellidos primero). También puede elegir cuáles de estas fichas mostrar en la pantalla Contactos: **Favoritos**, **Grupos** y **VIP**.

### Configurar el perfil

Haga que su Tableta ASUS sea realmente suya y configure el perfil de la información.

1. Inicie la aplicación Contactos y, a continuación, pulse **Configurar mi perfil** o **YO**.

---

**NOTA: ME (YO)** aparece cuando ha configurado su cuenta de Google en su Tableta ASUS.

---

2. Rellene su información, como por ejemplo el número de teléfono móvil o particular. Para agregar otra información, pulse **Agregar otro campo**.
3. Cuando haya completado su información, pulse **Hecho**.

## Agregar contactos

Agregue contactos al dispositivo y rellene la información de contacto más importante como, por ejemplo, números de contacto, direcciones de correo electrónico, eventos especiales para VIP, etc.

1. Inicie la aplicación Contactos y, a continuación, pulse **+**.
2. Seleccione **Dispositivo**.

---

**NOTA:**

- También puede guardar el contacto en la cuenta de correo electrónico.
  - Si no dispone de una cuenta de correo electrónico, pulse **Añadir una cuenta** y, a continuación, cree una.
- 

3. Rellene la información necesaria, como por ejemplo el número de teléfono móvil o particular, la dirección de correo electrónico o el grupo con el que desea ponerse en contacto.
4. Después de rellenar la información, si desea agregar más números de contacto o direcciones de correo electrónico, pulse **Add New (Agregar nuevo)**.
5. Si desea agregar otra información de contacto, pulse **Agregar otro campo**.
6. Cuando haya completado la información, pulse **Hecho**.

## Personalizar el perfil del contacto

Edite la información de contacto, agregue una fotografía, establezca un tono de llamada o haga una foto como portada para el perfil del contacto.

1. Inicie la aplicación Contactos y, a continuación, seleccione el contacto cuya información o perfil desee editar o personalizar.
2. Haga los cambios en la página de perfil del contacto.

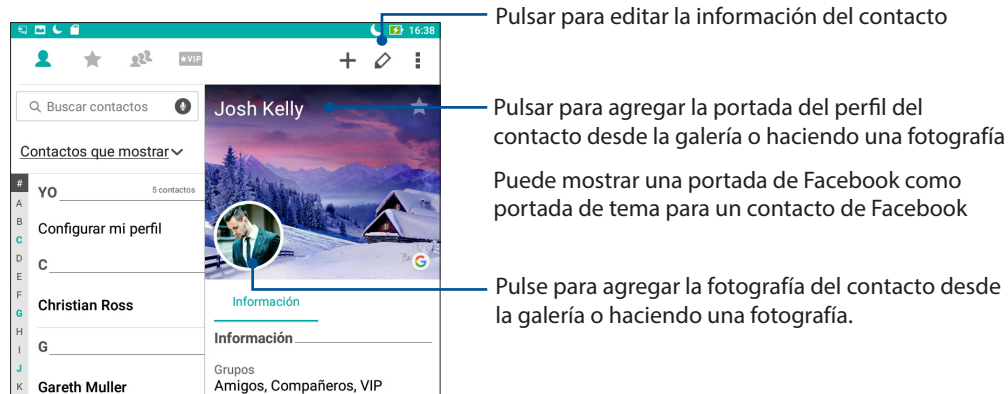

## Configurar sus VIP

Agrupe sus contactos como VIP para recibir notificaciones de próximos aniversarios, cumpleaños y otros eventos importantes.



### Configure su lista VIP desde la pantalla Inicio de la aplicación Contactos.

Para configurar su lista VIP desde la pantalla Inicio de la aplicación Contactos (Contactos) :

1. Inicie la aplicación Contacts (Contactos), toque sin soltar el contacto que desee configurar como VIP y, a continuación, seleccione **Add to VIP group (Agregar al grupo VIP)**.

## Configure su lista VIP desde la pantalla de Grupos

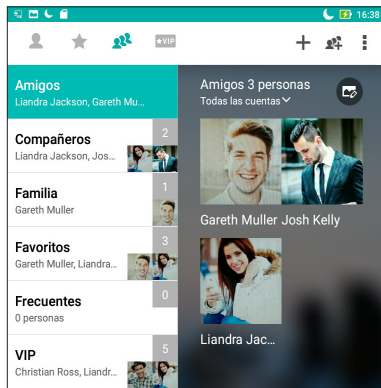

Para configurar su VIP desde la pantalla Grupos:

1. Inicie la aplicación Contactos.
2. Pulse  > **VIP**.
3. En la pantalla VIP, pulse .
4. Seleccione los contactos que desea agrupar como VIP y, a continuación, pulse **Agregar**. Los contactos a agregarán a la lista VIP.



## Configurar su VIP desde la pantalla VIP

Para configurar su VIP desde la pantalla VIP:

1. Inicie la aplicación Contactos.
2. Pulse .
3. En la pantalla VIP, pulse .
4. Seleccione los contactos que desea agrupar como VIP y, a continuación, pulse **Agregar**. Los contactos a agregarán a la lista VIP.

## Agregar un evento a un contacto VIP

Puede agregar un evento a un contacto VIP, como por ejemplo eventos de aniversario, cumpleaños y otros eventos importantes.

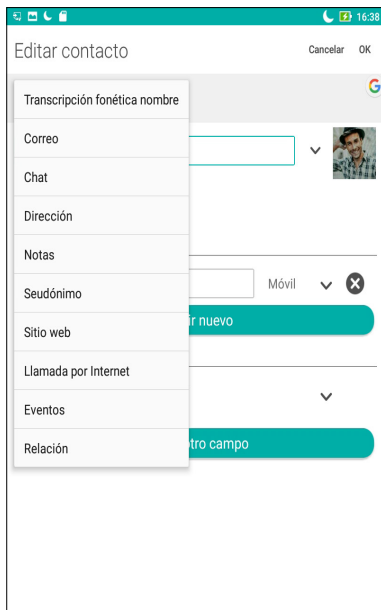

1. Inicie la aplicación Contactos, pulse el contacto al que desee agregar un detalle de evento y, a continuación, pulse .
2. En la pantalla de información de contacto, pulse **Agregar otro campo** > **Eventos**.



3. Seleccione la fecha para el evento y, a continuación, pulse **Establecer**.
4. Asegúrese de seleccionar **VIP** en el campo Eventos. Cuando termine, pulse **Hecho**.

## Marcar sus contactos a favoritos

Establezca los contactos a los que accede frecuentemente como favoritos para poder localizarlos rápidamente desde la aplicación Contacts (Contactos).

1. Inicie la aplicación Contacts (Contactos).
2. Desde la aplicación Contactos, pulse  y, a continuación, pulse .
3. Active las casillas de los contactos que desee agregar a Favoritos.

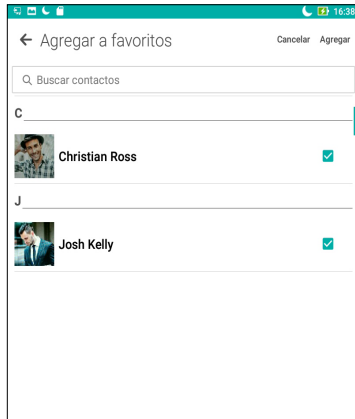

4. Cuando termine, pulse **Agregar**. Todos los contactos que haya agregado, aparecerán en la pantalla Favoritos.

---

**NOTAS:** También puede establecer un contacto favorito como VIP. Para obtener más detalles, consulte la sección [Setting up your VIPs \(Configurar sus VIP\)](#).

---

## Importar contactos

Importe los contactos y sus respectivos datos desde una fuente de contactos a su ASUS Tablet o cuenta de correo electrónico.

1. Pulse **Asus > Contactos** y, a continuación, pulse  > **Gestionar contactos**.
2. Pulse **Import/Export (Importar/Exportar)** y, a continuación, seleccione **Import from storage (Importar desde almacenamiento)**.
3. Pulse la cuenta desde la que desea importar los contactos:
  - a. Cuenta de correo electrónico
  - b. Dispositivo
4. Seleccione los contactos que desea importar y pulse **Importar** cuando termine.

## Exportar contactos

Exporte sus contactos a cualquiera de las cuentas de almacenamiento de su Tableta ASUS.

1. Pulse **Asus > Contactos** y, a continuación, pulse  > **Gestionar contactos**.
2. Pulse **Import/Export (Importar/Exportar)** y, a continuación, seleccione **Export from storage (Exportar a almacenamiento)**.
3. Pulse para seleccionar los contactos desde las siguientes cuentas:
  - a. Todos los contactos
  - b. Cuenta de correo electrónico
  - c. Dispositivo
4. Seleccione los contactos que desee exportar.
5. Cuando termine, pulse **Exportar**.

## Redes sociales con contactos

La integración de las cuentas de redes sociales de los contactos facilita la visualización de sus perfiles, noticias y comentarios sociales. Permanezca actualizado con las actividades de los contactos en tiempo real.



---

**¡IMPORTANTE!** Antes de poder integrar cuentas de redes sociales de los contactos, necesita iniciar sesión en la cuenta de red social y sincronizar su configuración.

---

## Sincronizar su cuenta de red social

Sincronice su cuenta de red social para agregar cuentas de redes sociales de sus contactos a su Tableta ASUS.

1. Inicie la pantalla Ajustes llevando a cabo cualquiera de los procedimientos siguientes:
  - Inicie Configuración rápida y, a continuación, pulse .
  - Pulse  > **Ajustes**.
2. En la pantalla Ajustes, pulse la cuenta de red social bajo la sección **Cuentas**.
3. Pulse **Contacts (Contactos)** para sincronizar las cuentas de redes sociales de los contactos.
4. Inicie la aplicación Contactos para ver su lista de contactos.
5. Para ver solamente los contactos con cuentas de redes sociales, pulse **Contactos que mostrar** y, a continuación, desactive las otras fuentes de contacto, dejando el nombre de red social activado.
6. Cuando termine, pulse  o cualquier parte de la pantalla.



## Vincular la información de sus contactos

Cuando agrega una red social o cuentas de correo electrónico, los datos de estas cuentas sincronizarán automáticamente con la aplicación Contacts (Contactos). En algunos casos, parte de la información de contacto puede aparecer en varios lugares o con diferentes variaciones de nombres o apodos en la aplicación Contacts (Contactos). Puede vincular manualmente y unificar todos estos datos y ponerlos en un mismo lugar o perfil.

1. A partir de la aplicación Contacts (Contactos), toque sin soltar el contacto cuya información desea vincular, a continuación, seleccione **Link contact (Vincular contacto)**.
2. Desde la página de perfil del contacto, toque .
3. Seleccione todos los perfiles de contacto que piensa que debería estar vinculado a un perfil, a continuación, toque **Link (Vínculo)**. Ahora puede ver y recuperar toda la información de su contacto bajo un mismo perfil.



# Sus preciados recuerdos

# 4

---

**NOTA:** Las aplicaciones reales mostradas en la pantalla pueden variar en función del modelo. La siguiente captura de pantalla solamente se muestra como referencia.

---

## Inmortalizar momentos

### Iniciar la aplicación Cámara

Capture imágenes y grabe vídeos utilizando la aplicación Cámara de su Tableta ASUS. Consulte cualquiera de los pasos siguientes para abrir la aplicación Cámara.

#### Desde la pantalla de bloqueo

Arrastre  hacia abajo hasta que la aplicación Cámara se inicie.

#### Desde la página Inicio

Pulse .

#### Utilizar el botón de volumen

Mientras su Tableta ASUS se encuentra en el modo de suspensión, haga doble clic en el botón de volumen para reactivarlo e iniciar la aplicación Cámara inmediatamente.

---

**NOTA:** Antes de utilizar el botón de volumen para iniciar la aplicación Cámara habilite esta función en **Ajustes > Pantalla de bloqueo** y, a continuación, establezca la opción **Cámara instantánea** en **ACTIVADA**.

---

## Pantalla principal de la cámara

La cámara de su Tableta ASUS está equipada con una detección de escena automática y funciones de estabilizador de imagen automática. También incluye una función de estabilización de vídeo que ayuda a evitar la vibración durante la grabación de vídeo.

Pulse los iconos para comenzar a utilizar la cámara y explorar las funciones de imagen y vídeo de su Tableta ASUS.

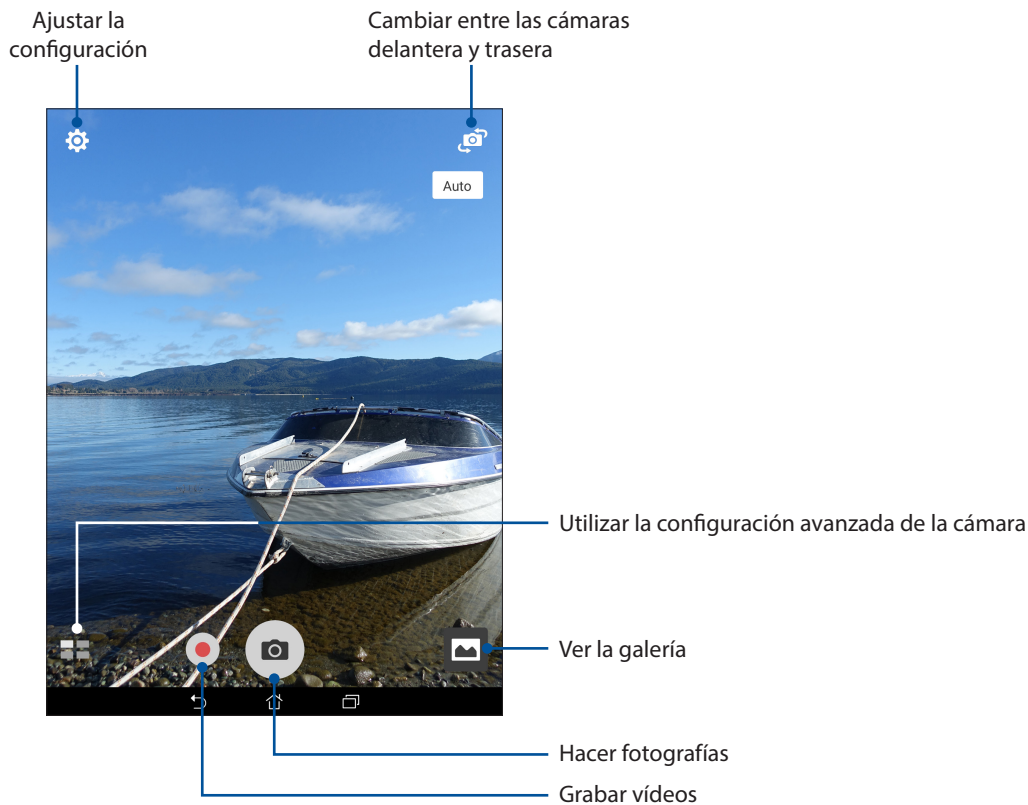

## Ubicaciones de imagen

Para habilitar la función de etiquetado de ubicación, consulte los pasos siguientes:

1. Active el acceso a la ubicación en **■ ■ ■ ■ > Ajustes > Ubicación**.
2. Asegúrese de que ha compartido su ubicación en Google Maps o Baidu.
3. En la pantalla de inicio de la aplicación Camera (Cámara), pulse **⚙ > 🛠** y active **Location services (Servicios de ubicación)** antes de hacer la foto.



## Configuración de la cámara

Ajuste la apariencia de las imágenes capturadas definiendo la configuración de la cámara realizando los pasos que se indican a continuación.

---

**¡IMPORTANTE!** Aplique la configuración antes de capturar imágenes.

---

1. En la pantalla de inicio de la aplicación Camera (Cámara), pulse  > .
2. Desplácese hacia abajo y configure las opciones disponibles.

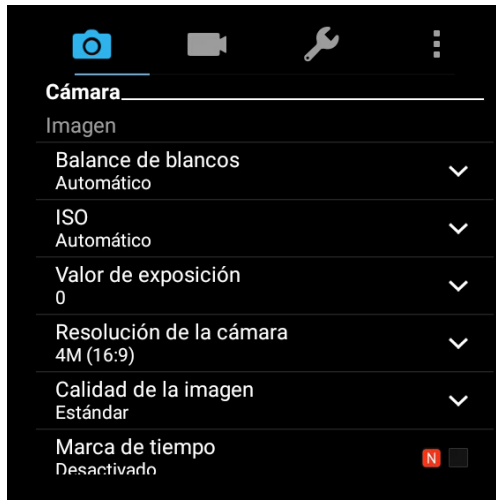



## Configuración de vídeo

Ajuste la apariencia de los vídeos grabados definiendo la configuración de la cámara realizando los pasos que se indican a continuación.

---

**¡IMPORTANTE!** Aplique la configuración antes de capturar imágenes

---

1. En la pantalla de inicio de la aplicación Camera (Cámara), pulse  > .
2. Desplácese hacia abajo y configure las opciones disponibles.

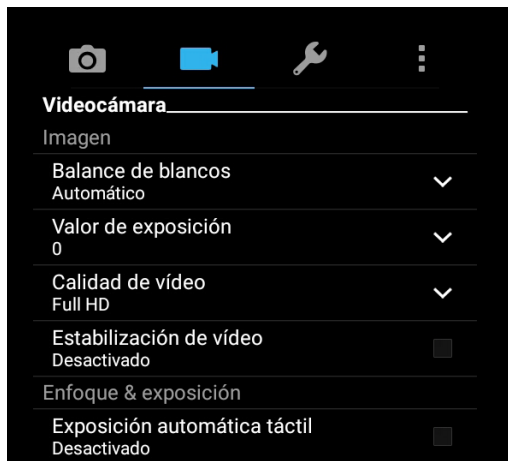



## Otras configuraciones

Ajuste la configuración avanzada para personalizar la cámara.

---

**¡IMPORTANTE!** Aplique la configuración antes de capturar imágenes

---

1. En la pantalla de inicio de la aplicación Camera (Cámara), pulse  > .
2. Desplácese hacia abajo y configure las opciones disponibles.



## Funciones avanzadas de la cámara

Explore nuevas formas de capturar imágenes o vídeos e inmortalice momentos especiales utilizando las funciones avanzadas de la cámara de su Tableta ASUS.

---



**¡IMPORTANTE!** Aplique la configuración antes de capturar imágenes. Las características disponibles pueden variar según el modelo o la cámara frontal y trasera.

---

### HDR

La función High-dynamic-range (alto rango dinámico) (HDR) permite capturar imágenes con más detalle para escenas de alto contraste o con poca luminosidad. Es recomendable utilizar la función HDR cuando capture imágenes en ubicaciones con mucha luminosidad, ya que le ayudará a equilibrar los colores producidos en la imagen.



### Capturar fotografías con HDR

1. En la pantalla de inicio de la cámara, pulse  > **HDR**.
2. Toque  para iniciar la captura de la foto.

### Embelllecimiento

Diviértase durante la captura de fotografías de sus familiares y amigos y después de dicha captura gracias a la función Embellecimiento de su Tableta ASUS. Cuando esta función está habilitada, permite realizar mejoras estéticas en directo o en los rostros capturados antes de presionar el obturador.

### Capturar fotografías mediante la función Embellecimiento



1. En la pantalla de inicio de la cámara, pulse  > **Embelllecimiento**.
2. Toque  para ajustar la configuración de Beautification (Embelllecimiento) para aplicar a la foto.
3. Toque  para iniciar la captura de la foto.

---

**NOTA:** Arrastrar  hacia arriba para establecer un contador regresivo.

---



### Aplicando Embellecimiento a las fotos

1. Toque en la imagen en miniatura para previsualizar la foto y mostrar los ajustes de Beautification (Embelllecimiento).
2. Toque la foto y toque  para seleccionar la función de Beautification (Embelllecimiento) preferida, y a continuación, toque  para guardar la foto.

## Selfie Panorama (Panorámica de autofoto)

Capture autofotos desde varios ángulos utilizando la opción Selfie Panorama (Panorámica de autofoto). Las imágenes capturadas se unen automáticamente mediante esta función.

### Capturar fotos de Selfie Panorama (Panorámica de autofoto)

1. Desde la pantalla de inicio de la aplicación Camera (Cámara), cambie a la cámara frontal y pulse  > **Selfie Panorama (Panorámica de autofoto)**.
2. Pulse  y, a continuación, realice una panorámica con su ASUS Tablet hacia la izquierda o hacia la derecha para capturar la imagen.

---

**NOTA:** Mientras realiza una panorámica con su ASUS Tablet, una línea de tiempo de las miniaturas aparece en la pantalla a medida que captura la imagen.

---

3. Pulse  cuando finalice.

## Noche



Capture fotografías perfectamente iluminadas incluso de noche o en situaciones de poca luminosidad utilizando la función Noche de su Tableta ASUS.

---

**NOTA:** Mantenga las manos firmes antes de que su Tableta ASUS capture la imagen y durante la captura de la misma para evitar imágenes borrosas.

---





### Capturar fotografías nocturnas

1. Desde la pantalla de la aplicación Camera (Cámara), toque  > **Noche**.
2. Toque  para iniciar la captura de fotos de noche.

## Profundidad de campo

Realice capturas de macros con un fondo suave utilizando la opción Depth of Field (Profundidad de campo). Esta característica es ideal para capturar fotografías o personas de cerca con un resultado más espectacular y más definido.

### Captura de fotos con profundidad de campo

1. Desde la pantalla de la aplicación Camera (Cámara), toque  > **Depth of Field (Profundidad de campo)**.
2. Toque  para iniciar la captura de foto.
3. Toque  o  para aumentar o reducir el desenfoque del fondo.
4. Toque  para guardar la foto.



## Efecto



Sacar fotos con diferentes efectos, como Pixelize (Pixelizar), Cartoon (Caricatura), Vintage (Clasico), LOMO u otros efectos.

---



**NOTA:** Los efectos deben seleccionarse antes de sacar la foto.

---

## Capturar fotos con efectos

1. Desde la pantalla de la aplicación Camera (Cámara), toque  > **Effect (Efecto)**
2. Toque  y seleccione un efecto para aplicar a la foto.
3. Toque  para iniciar la captura de foto.



## Aplicar efectos de fotos

1. Toque en la miniatura para obtener una vista previa de la foto.
2. Toque la foto y toque  para seleccionar su Efecto preferido, y a continuación, toque  para guardar la foto.

## Autorretrato

Aproveche las excelentes prestaciones de megapíxeles de la cámara trasera sin preocuparse de presionar el obturador. Mediante la detección facial, puede establecer su Tableta ASUS para que detecte hasta cuatro rostros utilizando la cámara trasera y, a continuación, capture automáticamente su autorretrato o autorretrato en grupo.



## Capturar autorretratos

1. Desde la pantalla de la aplicación Camera (Cámara), toque  > **Autorretrato.**
2. Pulse  para elegir el número de personas que se deben incluir en la fotografía.
3. Utilice la cámara trasera para detectar rostros y espere a que su Tableta ASUS emita un pitido, iniciando al mismo tiempo una cuenta atrás hasta que capture la fotografía.
4. Toque  para guardar la foto.

## Animación GIF

Cree imágenes GIF (Graphics Interchange Format, es decir, Formato de intercambio de gráficos) directamente desde la cámara de su Tableta ASUS utilizando la función Animación GIF.



### Capturar fotografías mediante la función Animación GIF

1. En la pantalla de inicio de la cámara, pulse  > **Animación GIF**.
2. Mantenga pulsado  para iniciar la captura de fotos en ráfaga para animación GIF.
3. Haga sus ajustes preferidos para las configuraciones de animación GIF.
4. Pulse  cuando finalice.

## Panorámica

Capture imágenes desde varios ángulos utilizando la opción Panorama. Las imágenes capturadas desde una perspectiva de gran ángulo se unen automáticamente mediante esta función.

### Capturar fotografías panorámicas

1. En la pantalla de inicio de la cámara, pulse  > **Panorama**.
2. Pulse  y, a continuación, realice una panorámica con su ASUS Tablet horizontalmente (hacia la izquierda o hacia la derecha) o verticalmente (hacia arriba o hacia abajo) para capturar el paisaje.

---

**NOTA:** Mientras realiza el movimiento panorámico con su Tableta ASUS, aparecerá una línea de tiempo de las miniaturas en la parte inferior de la pantalla a medida que se captura la escena.



---

3. Pulse  cuando finalice.

## Movimiento lento

La función de vídeo Slow motion (Movimiento lento) permite grabar vídeos para reproducción con movimiento lento.



### Grabar vídeos con movimiento lento

1. En la pantalla de inicio de la aplicación Camera (Cámara), pulse  > **Slow motion (Movimiento lento)**.
2. Pulse  para comenzar a capturar vídeos con movimiento lento.

## Intervalo

La función de vídeo de Intervalo de su Tableta ASUS permite capturar imágenes estáticas para reproducir lapsos de tiempo. Así, los eventos parecen moverse de una manera más rápida aunque realmente ocurrieron y se grabaron entre largos intervalos.









### Grabar vídeos con la función Intervalo

1. Desde la pantalla de la aplicación Camera (Cámara), toque  > **Intervalo**.
2. Toque , y a continuación, seleccione el intervalo de tiempo.
3. Pulse  para comenzar a capturar vídeos con la función de Intervalo.

## Miniatura

Simule el efecto inclinación-desplazamiento de los objetivos DSLR mediante la función Miniature (Miniatura). El uso de esta función permite enfocar en áreas específicas de lo que desea capturar, proporcionando un efecto de desenfoque que se puede utilizar tanto en fotografías como en vídeos en su ASUS Tablet.

### Captura de fotos en miniatura

1. Desde la pantalla de la aplicación Camera (Cámara), toque  > **Miniature (Miniatura)**
2. Toque  o  para seleccionar el área de enfoque, y a continuación, utilice dos dedos para ajustar el tamaño del área de enfoque y la posición.
3. Toque  o  para aumentar o reducir el desenfoque del fondo. Toque  o  para aumentar o reducir la saturación.
4. Toque  para iniciar la captura de foto en miniatura.

## Retroceso de tiempo



Después de seleccionar **Time Rewind (Rebobinar tiempo)**, el obturador comenzará a realizar disparos en ráfaga durante dos segundos antes y después de que realmente presione el disparador. De esta forma, conseguirá una línea de tiempo de imágenes en la que podrá elegir la mejor imagen para guardar en la Galería.

---

**NOTA:** La función Retroceso de tiempo solamente se puede utilizar con la cámara trasera.

---

### Capturar fotografías con la función Retroceso de tiempo

1. En la pantalla de inicio de la aplicación Camera (Cámara), pulse  > **Retroceso de tiempo**.
2. Toque  para iniciar la captura de foto.
3. El visor de rebobinado de tiempo aparecerá en pantalla en la parte superior de la fotografía capturada. Gire el botón del visor para recorrer las fotografías que acaba de capturar.

---

**NOTA:** Pulse **Best (La mejor)** para ver la mejor sugerencia de fotografía de la línea de tiempo.



---

4. Pulse  cuando finalice.

## Eliminación inteligente

Elimine detalles no deseados inmediatamente después de capturar la imagen mediante la función Eliminación inteligente.



### Capturar fotografías mediante la opción Eliminación inteligente

1. En la pantalla de inicio de la aplicación Camera (Cámara), pulse  > **Eliminación inteligente**.
2. Toque  para iniciar la captura de fotos que se pueden editar utilizando Smart remove (Eliminación inteligente).
3. En la foto capturada, toque en el contorno alrededor del objeto en movimiento detectado para eliminarlo.
4. Toque  para guardar la foto.

## Todas las sonrisas

Capture la sonrisa perfecta o la expresión facial más extravagante entre una amplia variedad de fotografías mediante la función Sonrisas. Esta función permite capturar cinco fotografías consecutivas después de presionar el obturador, detectando rostros automáticamente en la imagen para su comparación.

### Capturar fotografías mediante la función Todas las sonrisas

1. En la pantalla de inicio de la aplicación Camera (Cámara), pulse  > **Sonrisas**.
2. Toque  para iniciar la captura de fotos que se pueden editar utilizando All Smiles (Todo Sonrisas).
3. Toque el rostro del sujeto, a continuación, seleccione la mejor expresión del rostro del sujeto.
4. Deslice hacia abajo desde la parte superior, y a continuación, toque  para guardar la foto.

## Utilizar la Galería

Vea imágenes y reproduzca vídeos en su Tableta ASUS mediante la aplicación Galería.

Con esta aplicación también puede editar, compartir o eliminar archivos de imagen y vídeo almacenados en su Tableta ASUS. Desde Galería, puede mostrar imágenes en una presentación de diapositivas o pulsar para ver el archivo de imagen o vídeo seleccionado.

Para iniciar la Galería, pulse  > **Galería**.

## Ver archivos desde la red social o el almacenamiento en la nube

De forma predeterminada, la Galería muestra todos los archivos de su Tableta ASUS conforme a las carpetas de álbum.

Para ver archivos de otras ubicaciones accesibles a través de su Tableta ASUS:

1. En la pantalla principal, pulse .
2. Pulse cualquiera de las siguientes ubicaciones de origen para ver sus respectivos archivos.

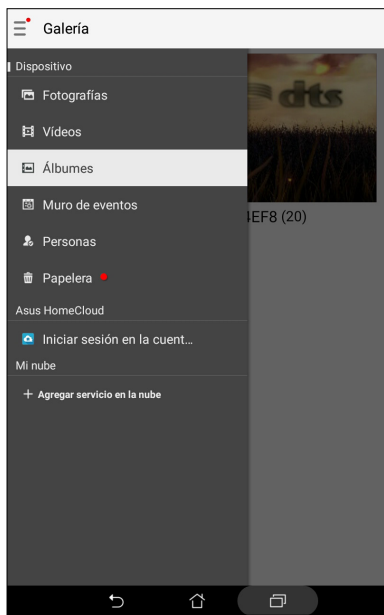

---

### NOTA:

- Puede descargar fotografías en su Tableta ASUS desde la cuenta en la nube y utilizarlas como fondo de pantalla o imagen de portada de un contacto.
  - Para obtener detalles sobre cómo agregar imágenes de portada a los contactos, consulte la sección [Personalizar el perfil del contacto](#).
  - Para obtener detalles sobre el uso de fotografías o imágenes como fondo de pantalla, consulte la sección [Fondos de pantalla](#).
- 

**¡IMPORTANTE!** Se necesita conexión a internet para ver fotos y videos bajo **My cloud (Mi nube)**.

---

## Ver la ubicación de las fotografías



Habilite el acceso a la ubicación en su Tableta ASUS y obtenga detalles de la ubicación en sus fotografías. Los detalles de ubicación de las fotografías incluyen el área en la que se han realizado las fotografías, así como un mapa de la ubicación a través de Google Maps o Baidu (solo en China).

Para ver los detalles de una fotografía:

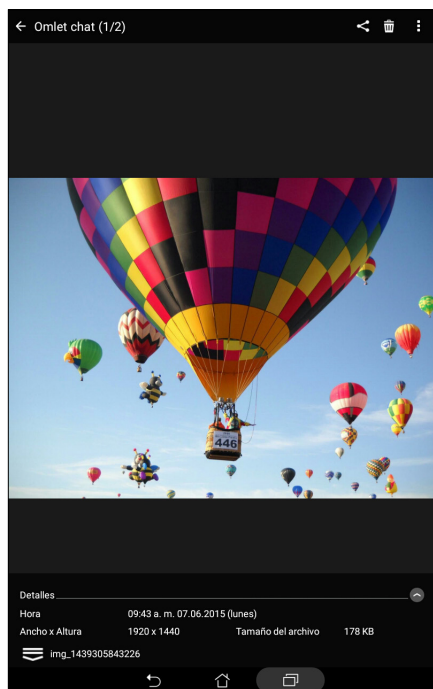

1. Inicie la aplicación Galería y seleccione la fotografía cuyos detalles desea ver.
2. Pulse la fotografía y, a continuación, pulse .



## Compartir archivos desde la Galería

1. En la pantalla Galería pulse la carpeta en la que se encuentren los archivos que desee compartir.
2. Después de abrir la carpeta, pulse  para activar la selección de archivos.
3. Pulse los archivos que desee compartir. Aparecerá una marca de verificación en la parte superior de la imagen que seleccione.
4. Pulse , y, a continuación, seleccione en la lista donde desee compartir las imágenes.

## Eliminar archivos de la Galería

1. En la pantalla Galería pulse la carpeta en la que se encuentren los archivos que desee eliminar.
2. Después de abrir la carpeta, pulse  para activar la selección de archivos.
3. Pulse los archivos que desee eliminar. Aparecerá una marca de verificación en la parte superior de la imagen que seleccione.
4. Pulse .

## Editar una imagen

La Galería también cuenta con sus propias herramientas de edición de imágenes que puede utilizar para mejorar las imágenes guardadas en su Tableta ASUS.

1. En la pantalla Galería pulse la carpeta en la que se encuentren los archivos.
2. Después de abrir la carpeta, pulse la imagen que desee editar.
3. Cuando la imagen se abra, púlsela de nuevo para mostrar sus funciones.
4. Pulse  para abrir la barra de herramientas de edición de imágenes.
5. Pulse cualquiera de los iconos de la barra de herramientas de edición para aplicar los cambios a la imagen.



## Ampliar y reducir las miniaturas o una imagen

En la pantalla Galería o en la imagen seleccionada, separe sus dedos mientras toca el panel de pantalla táctil para ampliar. Para reducir, acerque sus dedos mientras toca el panel de pantalla táctil.

## Utilizar MiniMovie (Película Corta)

Convierta fotografías en una presentación de diapositivas creativa utilizando la función MiniMovie (Película Corta) de Galería. MiniMovie (Película Corta) contiene un tema de presentaciones de diapositivas que puede aplicar inmediatamente a fotografías seleccionadas.

Para crear un MiniMovie (Película Corta) desde una carpeta de fotografías:

1. Inicie la aplicación Galería y, a continuación, pulse  para seleccionar la ubicación de la carpeta de fotografías.
2. Seleccione la carpeta de fotografías y, a continuación, pulse  > **MiniMovie (Película Corta) automática**.
3. Seleccione el tema MiniMovie (Película Corta) que desee usar para la presentación de diapositivas con las fotografías.

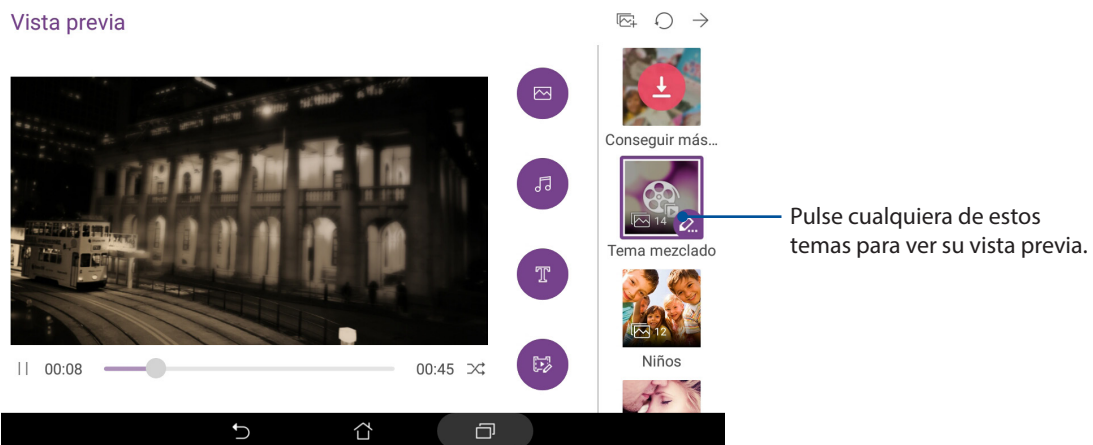

Vista previa





4. Después de seleccionar un tema, pulse  para guardar o compartir la presentación de diapositivas.

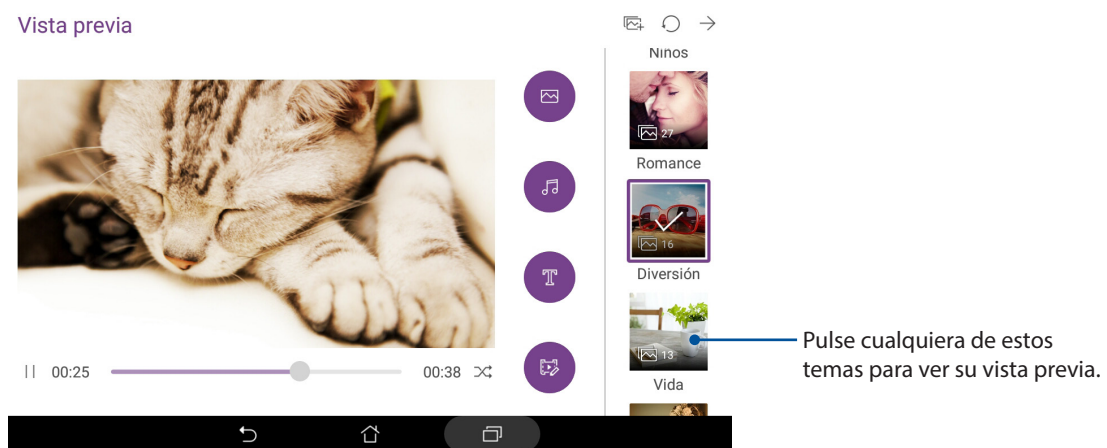

Para crear una MiniMovie (Película Corta) desde una selección de fotografías:

1. Inicie la aplicación Galería y, a continuación, pulse  para seleccionar la ubicación de las fotografías.
2. Pulse  para activar la selección de archivos.
3. Después de seleccionar las fotografías, pulse **MiniMovie (Película Corta)**.
4. Seleccione el tema MiniMovie (Película Corta) que desee usar para la presentación de diapositivas con las fotografías.



5. Después de seleccionar un tema, pulse  para guardar o compartir la presentación de diapositivas. Puede acceder a sus presentaciones de diapositivas guardadas desde **ASUS > File Manager (Administrador de archivos) > Movies (Películas) > MiniMovie (Película Corta)**.



## Utilizar auriculares

Tenga libertad para hacer otras cosas mientras atiende una llamada o disfrute escuchando su música favorita todo ello gracias al uso de los auriculares.

## Enchufar el conector de audio

Inserte el conector de 3,5 mm de los auriculares en el puerto de audio del dispositivo.

---

### ¡ADVERTENCIA!

- No inserte otros objetos en el puerto del conector de audio.
- No inserte un cable con salida de alimentación eléctrica en el puerto del conector de audio.
- Si escucha audio a un volumen elevado durante períodos prolongados de tiempo, sus oídos pueden sufrir daños.

---

### NOTA:

- Le recomendamos encarecidamente que utilice solamente auriculares compatibles con este dispositivo.
  - Si desenchufa el conector de audio mientras escucha música la reproducción de ésta se pausará automáticamente.
  - Si desenchufa el conector de audio mientras ve un vídeo, la reproducción de éste se pausará automáticamente.
- 

## Correo

### Configuración de una cuenta de Gmail

Mediante la aplicación Gmail, puede crear una nueva cuenta de Gmail o sincronizar su cuenta existente de Gmail para poder enviar, recibir y buscar correos electrónicos directamente desde el dispositivo.

1. Pulse **Google > Gmail > Add an email address (Agregar una dirección de correo electrónico)**.
2. Seleccione Google y, a continuación, pulse **Next (Siguiente)**.
3. Escriba su cuenta de Gmail existente y contraseña y, a continuación, pulse **Accept (Aceptar)**.

---

**NOTA:** Cuando inicie sesión, tendrá que esperar a que el dispositivo se comunice con los servidores de Google para configurar su cuenta.

---

## Do It Later

### Agregar tareas pendientes

Cree tareas pendientes importantes para organizar su trabajo o actividades sociales en su vida profesional o social.

1. Desde la pantalla Inicio, pulse **Asus > Do It Later**.
2. Pulse **+** y, a continuación, rellene la información necesaria.
3. Cuando haya terminado, pulse **Hecho**.

### Priorizar tareas pendientes

Establezca el nivel de importancia de las tareas pendientes de forma que pueda priorizarlas y actuar sobre ellas en consecuencia.

1. Desde la pantalla Inicio, pulse **Asus > Do It Later**.
2. Pulse la tarea que desea establecer como máxima prioridad.
3. En el campo Importancia de la pantalla de tareas, seleccione **Alta**.
4. Cuando haya terminado, pulse **Hecho**.

### Eliminar tareas pendientes

Puede eliminar cualquier tarea pendiente que se haya completado, haya vencido o sea innecesaria de la aplicación Do It Later.

1. Desde la pantalla Inicio, pulse **Asus > Do It Later**.
2. Pulse la tarea que desea quitar de la lista y, a continuación, pulse  .

# SuperNote





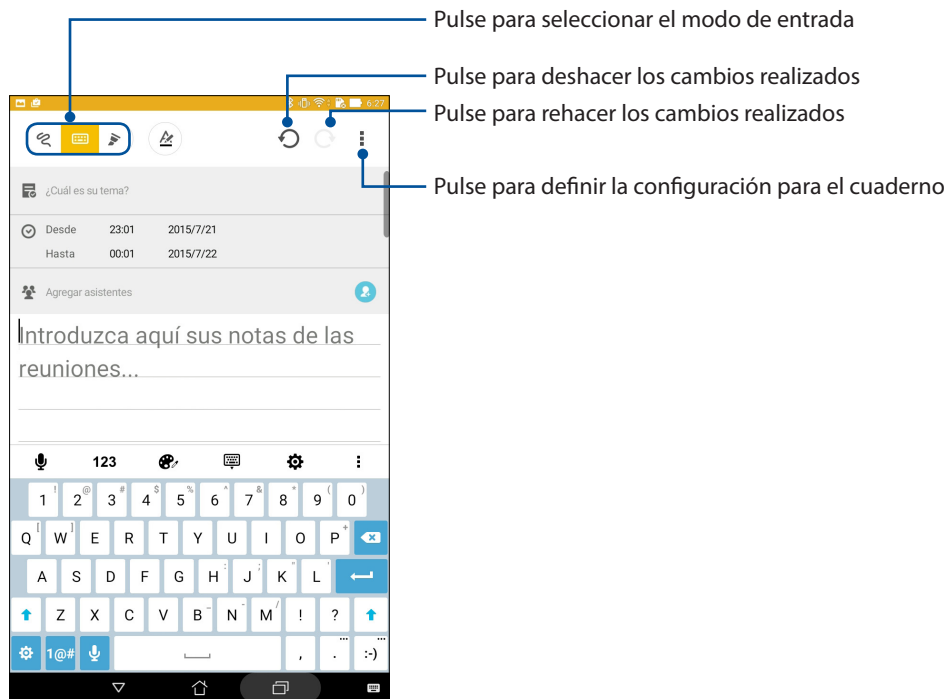



Convierta la toma de notas en una actividad divertida y creativa utilizando SuperNote.

Esta intuitiva aplicación permite crear notas organizadas por cuaderno directamente escribiendo o dibujando en la pantalla táctil. Mientras crea notas, también puede agregar archivos multimedia desde otras aplicaciones y compartirlos a través de redes sociales o de su cuenta de almacenamiento en la nube.



## Comprender los iconos

Dependiendo del modo de entrada seleccionado, estos iconos aparecen mientras toma sus notas con SuperNote.

-  Seleccione este modo de escritura cuando desee utilizar el teclado en pantalla para escribir sus notas.
-  Seleccione este modo de escritura cuando desee hacer garabatos o escribir sus notas.
-  Seleccione este modo de dibujo cuando desee crear dibujos o hacer garabatos a mano alzada.
-  Cuando se encuentre en el modo de escritura a mano o mecanografía, pulse este icono para seleccionar el grosor y el color del texto.
-  Cuando se encuentre en el modo de dibujo, pulse este icono para seleccionar la herramienta de dibujo que desee utilizar, así como el color o tamaño del trazo.
-  Cuando se encuentre en el modo de dibujo, pulse este icono para borrar algún contenido de sus notas.
-  Pulse este icono para, entre otras acciones, capturar una fotografía o un vídeo, grabar audio y agregar una marca de tiempo a sus notas.
-  Pulse este icono para agregar una nueva página al cuaderno.

## Creación de un cuaderno nuevo

Para crear nuevos archivos mediante Supernote, lleve a cabo los pasos siguientes:

1. Toque **ASUS** > **SuperNote**, y a continuación toque .
2. Seleccione una plantilla y comience a escribir sus notas.

## Compartir un cuaderno en la nube

Puede compartir su cuaderno en la nube llevando a cabo los pasos siguientes:

1. En la pantalla de inicio de Supernote, mantenga presionado el cuaderno que desee compartir.
2. En la pantalla emergente, pulse **Habilitar sincronización en la nube**.
3. Escriba los detalles del nombre de usuario y la contraseña de su cuenta de ASUS WebStorage para proceder a la sincronización del cuaderno en la nube.
4. Cuando el cuaderno se haya sincronizado correctamente con la nube, el icono de la nube aparecerá en la parte superior del cuaderno compartido.

## Compartir una nota

Aparte del cuaderno, también puede compartir notas individuales desde su SuperNote en sus aplicaciones o cuenta de almacenamiento en la nube. Para ello:



1. Inicie el cuaderno que contiene la nota que desea compartir.
2. Mantenga presionada la nota que desea compartir.
3. En la pantalla emergente, pulse **Compartir** y, a continuación, seleccione el tipo de formato de archivo para compartir.
4. En la pantalla siguiente, seleccione las aplicaciones o la cuenta de almacenamiento en la nube donde le gustaría compartir la nota.
5. Siga las instrucciones que vayan apareciendo para completar el uso compartido de la nota seleccionada.

## Administrador de archivos

Mediante la aplicación Administrador de archivos puede buscar y administrar fácilmente sus datos en el almacenamiento interno de su Tableta ASUS y en sus dispositivos de almacenamiento externos conectados.



### Acceso al almacenamiento interno

Para acceder al dispositivo de almacenamiento interno:

1. Pulse  > **Administrador de archivos**.
2. Pulse  > **Almacenamiento interno** para ver el contenido de su Tableta ASUS y, a continuación, pulse un elemento para seleccionarlo.

### Acceso a dispositivos de almacenamiento externo

Para acceder a dispositivos de almacenamiento externo:

1. Inserte la tarjeta microSD en su Tableta ASUS.
2. Pulse  > **Administrador de archivos**.
3. Pulse  > **MicroSD** para ver el contenido de la tarjeta microSD.



### Acceder al almacenamiento en la nube

---

**¡IMPORTANTE!** Asegúrese de que la red Wi-Fi o móvil (en los modelos seleccionados) está habilitada en su Tableta ASUS. Para obtener más detalles, consulte la sección [Permanecer conectado](#).

---

Para acceder a archivos guardados en las cuentas de almacenamiento en la nube:

1. Pulse  > **Administrador de archivos**.
2. Pulse  y, a continuación, pulse una ubicación de almacenamiento en la nube en **Almacenamiento en nube**.

## La nube

Haga una copia de seguridad de sus datos, sincronice archivos entre diferentes dispositivos y comparta archivos de forma segura y privada a través de una cuenta de la nube, como por ejemplo WebStorage, Drive, OneDrive y Dropbox.

## WebStorage

Regístrese o inicie sesión en WebStorage y obtenga almacenamiento la nube gratuito. Cargue fotografías recién capturadas automáticamente para compartirlas al instante, sincronice archivos entre diferentes dispositivos o comparta archivos a través de su cuenta de WebStorage.

---

**¡IMPORTANTE!** Asegúrese de que la red Wi-Fi o móvil (en los modelos seleccionados) está habilitada en su Tableta ASUS. Para obtener más detalles, consulte la sección [Permanecer conectado](#).

---

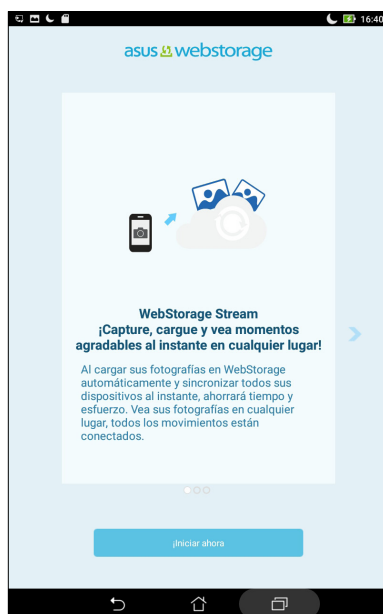



## Soporte ASUS

Encuentre las respuestas de las FAQ (Preguntas más frecuentes) o interactuar directamente con otros usuarios de Zen UI para encontrar y compartir soluciones sobre aplicaciones ZenUI.

Para acceder a la ayuda ZenUI:

1. Toque  > **ASUS Support (Soporte ASUS)**.
2. Pulse **ZenUI FAQs (Preguntas más frecuentes de ZenUI)** y, a continuación, seleccione la aplicación para la que desee encontrar respuestas.







# Permanecer conectado

# 6

## Wi-Fi

La tecnología Wi-Fi de su Tableta ASUS le mantiene conectado al mundo inalámbrico. Actualice sus cuentas de redes sociales, navegue por Internet o intercambie datos y mensajes de forma inalámbrica con su Tableta ASUS.

### Habilitar la funcionalidad Wi-Fi

1. Inicie la pantalla Ajustes llevando a cabo cualquiera de los procedimientos siguientes:
  - Inicie Configuración rápida y, a continuación, pulse .
  - Pulse  > **Ajustes**.
2. Deslice el conmutador Wi-Fi hacia la derecha para activar la funcionalidad Wi-Fi.

---

**NOTA:** también puede habilitar la funcionalidad Wi-Fi en la pantalla Configuración rápida. Consulte la sección [Configuración rápida](#) sobre cómo iniciar la pantalla Configuración rápida.

---

### Conectarse a una red Wi-Fi



1. En la pantalla Ajustes, pulse **Wi-Fi** para mostrar todas las redes Wi-Fi disponibles.
2. Pulse un nombre de red para conectarse a ella. Para una red segura, puede que se le pida que escriba una contraseña u otras credenciales de seguridad.

---

**NOTA:**

- Su Tableta ASUS se vuelve a conectar automáticamente a la red a la que estaba conectado previamente.
  - Desactive la función Wi-Fi para ahorrar energía de la batería.
-

## Deshabilitar la funcionalidad Wi-Fi

1. Inicie la pantalla Ajustes llevando a cabo cualquiera de los procedimientos siguientes:
  - Inicie Configuración rápida y, a continuación, pulse .
  - Pulse  > **Ajustes**.
2. Deslice el conmutador Wi-Fi hacia la izquierda para desactivar la funcionalidad Wi-Fi.

---



**NOTA:** También puede deshabilitar la funcionalidad Wi-Fi en la pantalla Configuración rápida. Consulte la sección [Configuración rápida](#) sobre cómo iniciar la pantalla Configuración rápida.

---

## Bluetooth®

Utilice la funcionalidad Bluetooth de su Tableta ASUS para enviar o recibir archivos y transmitir archivos multimedia con otros dispositivos inteligentes en distancias cortas. Con la funcionalidad Bluetooth, puede compartir sus archivos multimedia con los dispositivos inteligentes de sus amigos, enviar datos para imprimir con una impresora Bluetooth o reproducir música con un altavoz Bluetooth.

## Habilitar la funcionalidad Bluetooth®

1. Inicie la pantalla Ajustes llevando a cabo cualquiera de los procedimientos siguientes:
  - Inicie Configuración rápida y, a continuación, pulse .
  - Pulse  > **Ajustes**.
2. Deslice el conmutador Bluetooth hacia la derecha para activar la funcionalidad Bluetooth.

---

**NOTA:** También puede habilitar la funcionalidad Bluetooth en la pantalla Configuración rápida. Consulte la sección [Configuración rápida](#) sobre cómo iniciar la pantalla Configuración rápida.

---

## Asociar su Tableta ASUS con un dispositivo Bluetooth®

Antes de utilizar la funcionalidad Bluetooth de su Tableta ASUS, primero debe asociarla con el dispositivo Bluetooth. Su Tableta ASUS almacena automáticamente la conexión de asociación del dispositivo Bluetooth.

Para asociar su Tableta ASUS a un dispositivo Bluetooth:

1. Active la funcionalidad Bluetooth de su ASUS Tablet para que otros dispositivos Bluetooth puedan verla.
2. En la pantalla Ajustes, pulse **Bluetooth** para mostrar todos los dispositivos disponibles.

---

**¡IMPORTANTE!** Si el dispositivo que desea asociar no se encuentra en la lista, asegúrese de habilitar su • funcionalidad Bluetooth.

---

3. En la lista de dispositivos disponibles, pulse el dispositivo Bluetooth con el que desea asociarse.
4. Asegúrese de que se muestra el mismo código de asociación en ambos dispositivos y, a continuación, pulse **Pair (Asociar)**.

---

**NOTA:** Desactive la función Bluetooth para ahorrar energía de la batería.

---



## Anular la asociación de su Tableta ASUS con el dispositivo Bluetooth®

1. En la pantalla Ajustes, pulse **Bluetooth** para mostrar todos los dispositivos disponibles y asociados.
2. En la lista de dispositivos asociados, pulse  en el dispositivo Bluetooth cuya asociación desee anular y, a continuación, pulse **Forget (Olvidar)**.

## Modo Avión

El modo Airplane (Avión) deshabilita la comunicación inalámbrica, permitiéndole usar su ASUS Tablet de forma segura durante un vuelo.

### Habilitar el modo Airplane (Avión)



1. Inicie la pantalla Ajustes llevando a cabo cualquiera de los procedimientos siguientes:
  - Inicie Configuración rápida y, a continuación, pulse .
  - Pulse  > **Ajustes**.
2. Pulse **More (Mas)** y deslice el conmutador del modo Airplane (Avión) hacia la derecha para activar dicho modo.

---

**NOTA:** También puede habilitar el modo Airplane (Avión) en la pantalla Quick Settings (Configuración rápida).

---

### Deshabilitar Airplane mode (Modo de vuelo)

1. Inicie la pantalla Ajustes llevando a cabo cualquiera de los procedimientos siguientes:
  - Inicie Configuración rápida y, a continuación, pulse .
  - Pulse  > **Ajustes**.
2. Pulse **More (Mas)** y deslice el conmutador del modo Airplane (Avión) hacia la izquierda para desactivar dicho modo.

---

**NOTA:** También puede deshabilitar el modo Airplane (Avión) en la pantalla Quick Settings (Configuración rápida).

---

## Anclaje a red

Cuando el servicio Wi-Fi no esté disponible, puede utilizar su ASUS Tablet como un módem para obtener acceso a Internet en su equipo portátil, tableta y otros dispositivos móviles.

---

**¡IMPORTANTE!** La mayoría de los proveedores de servicio móvil pueden exigirle un plan de datos para que pueda utilizar la función de anclaje a red. Póngase en contacto con el proveedor de servicio móvil sobre la disponibilidad de este plan de datos.



---

**NOTA:**

- El acceso a Internet a través del anclaje a red puede ser más lento que la conexión Wi-Fi o móvil estándar.
  - Solamente un número limitado de dispositivos móviles pueden anclarse a su Tableta ASUS para acceso a Internet.
  - Desactive la función de anclaje a red cuando no la esté utilizando para ahorrar energía de la batería.
-

## Anclaje a red USB

Habilite el anclaje a red USB en su ASUS Tablet y comparta su conexión a Internet con otros dispositivos.

1. Conecte su ASUS Tablet a otro dispositivo mediante un cable USB.
2. Inicie la pantalla Ajustes llevando a cabo cualquiera de los procedimientos siguientes:
  - Inicie Configuración rápida y, a continuación, pulse .
  - Pulse  > **Ajustes**.
3. En la pantalla Settings (Configuración), pulse **More (Más) > Tethering (Anclaje a red)** y, a continuación, deslice **USB tethering (Anclaje a red)** a la posición **ON (ACTIVADO)**.

## Anclaje a red Bluetooth

Habilite el anclaje a red Bluetooth en su ASUS Tablet para compartir su conexión a Internet con otros dispositivos.

1. Habilite la funcionalidad Bluetooth en su Tableta ASUS y en el otro dispositivo.
2. Asocie ambos dispositivos.

---

**NOTA:** Para obtener detalles, consulte la sección [Asociar su ASUS Tablet a un dispositivo Bluetooth](#).

---

3. Desde la pantalla Settings (Configuración), toque **More (Más) > Tethering (Anclaje a red)**, a continuación deslice el selector **Bluetooth tethering (Anclaje a red Bluetooth)** a **ON (ACTIVADO)**.

## PlayTo (Reproducir en)

La aplicación PlayTo le permite transmitir la pantalla de su Tableta ASUS a una pantalla compatible con streaming. Esta funcionalidad permite que una pantalla externa se convierta en un monitor doble o una segunda pantalla para su Tableta ASUS.

---

**¡IMPORTANTE!** La pantalla externa debe contar con la tecnología Miracast™ o DLNA® para admitir la aplicación PlayTo (Reproducir en).

---

### Iniciar PlayTo

Hay dos formas de comenzar a utilizar PlayTo (Reproducir en) desde su Tableta ASUS:

#### Desde Configuración rápida

1. Configure la pantalla compatible con streaming que desee utilizar con su Tableta ASUS.
2. Inicie Configuración rápida en su Tableta ASUS y, a continuación, pulse **PlayTo**.
3. Vea el SSID mostrado en la pantalla compatible con streaming y seleccione el mismo SSID en su Tableta ASUS para iniciar la asociación.

Una vez establecida la conexión, la pantalla compatible con streaming mostrará el mismo contenido que se muestra actualmente en su Tableta ASUS.

#### Desde Ajustes

1. Pulse  > **Ajustes**.
2. Pulse **Más** y, a continuación, pulse **PlayTo**.
3. Vea el SSID mostrado en la pantalla compatible con streaming y seleccione el mismo SSID en su Tableta ASUS para iniciar la asociación.

Una vez establecida la conexión, la pantalla compatible con streaming mostrará el mismo contenido que se muestra actualmente en su Tableta ASUS.



# Zen en cualquier lugar

# 7

## Herramientas Zen especiales

### Calculadora

Un desplazamiento y un toque es todo lo que necesita para iniciar la aplicación Calculadora. Cuando abra el panel de configuración rápida, el icono Calculadora aparecerá la parte superior de la lista. Púselo para empezar a realizar sus cálculos.



Pulse aquí para habilitar la aplicación Calculadora.

## Pantalla de la aplicación Calculadora

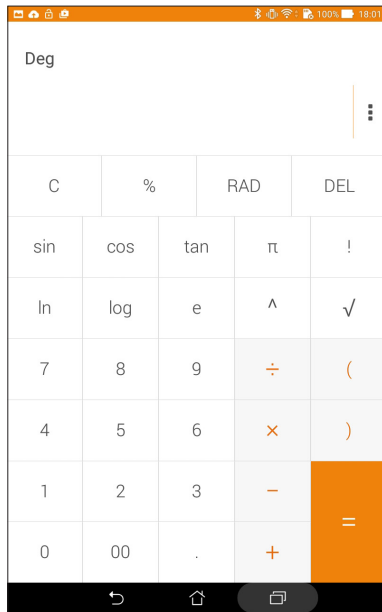

## Nota rápida

Quick Memo (Nota rápida) es una herramienta de anotación que le da libertad para garabatear o escribir notas importantes que necesita recordar. Después de crear notas, puede compartirlas a través de sitios de medios sociales para convertirlas en una tarea dentro de Do It Later (Tareas pendientes).

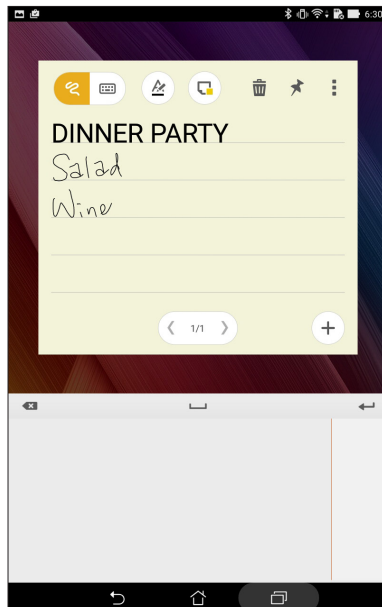

## Crear una nota adhesiva

Puede convertir las notas de la aplicación Quick Memo (Nota rápida) en notas adhesivas de forma que pueda verlas en cualquier lugar, en su Tableta ASUS. Para crear una nota adhesiva, simplemente toque el icono de alfiler situado en la esquina superior derecha de la aplicación Quick Memo (Nota rápida) después de crear la nota.

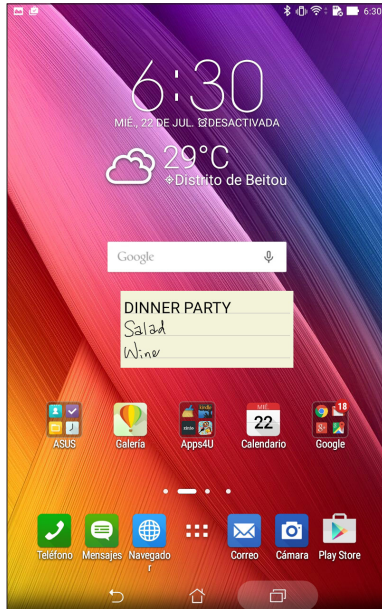

## Grabadora de sonidos

Grabe archivos de audio con su Tableta ASUS habilitando la aplicación Grabadora de sonidos.

### Iniciar Grabadora de sonidos

Para iniciar Grabadora de sonidos, pulse  > **Grabadora de sonidos**.

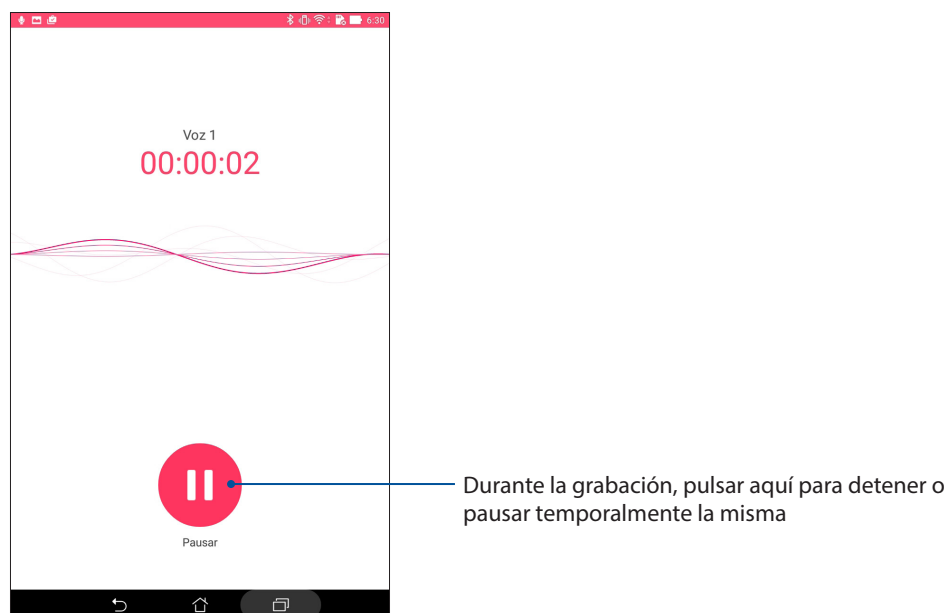
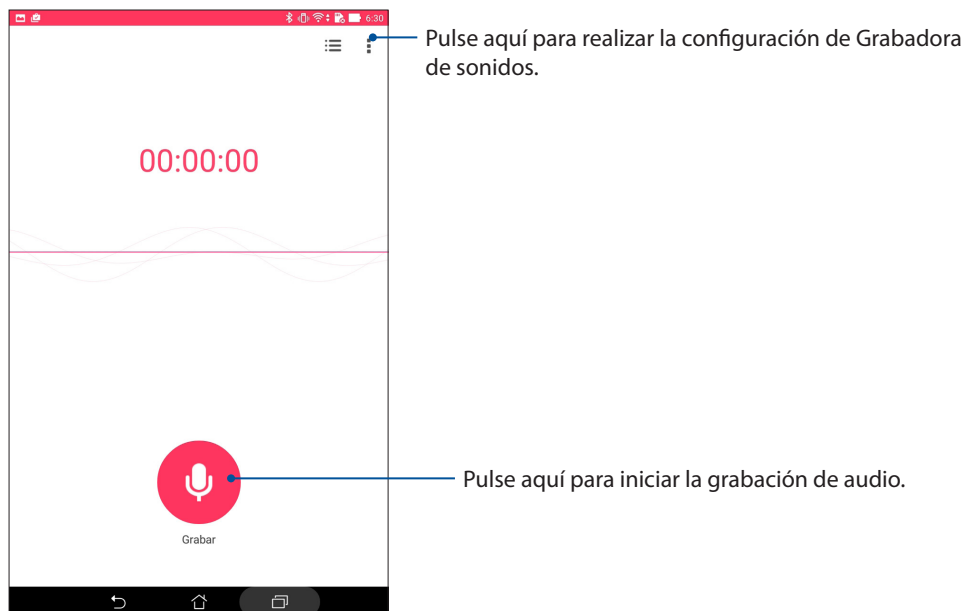

## Pausar una grabación

Cuando una grabación está en pausa, puede optar por reanudarla, eliminarla o guardarla.



## Lista de grabación

En Recording List (Lista de grabación) puede realizar las siguientes operaciones en un archivo de grabación de audio guardado: cambiar el nombre, compartir o eliminar. Ver la lista de grabación en la parte inferior de la pantalla principal del Grabador de sonido.

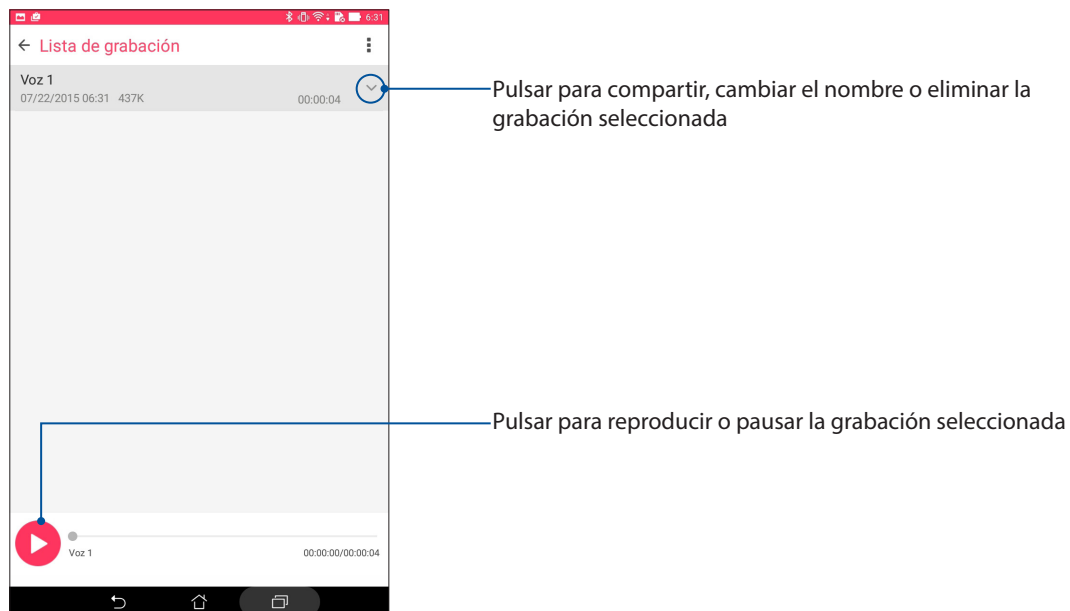

## Asistente para audio

El Asistente para audio permite personalizar los modos de sonido de su Tableta ASUS para disfrutar de un sonido optimizado para diferentes escenarios de uso reales.

### Uso del Asistente de sonido

Para utilizar el Asistente de sonido:

1. Pulse  > **Asistente para audio**.
2. En la ventana AudioWizard (Asistente para audio), toque el modo de sonido que desee activar.

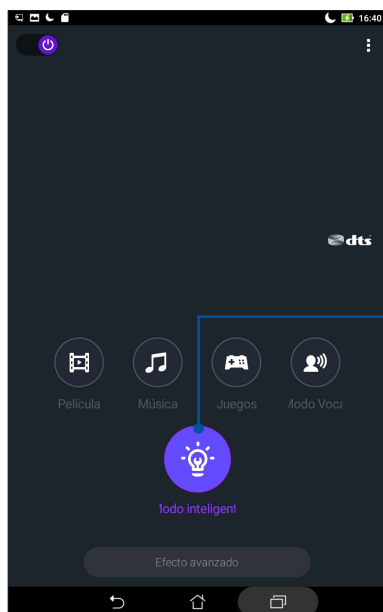

Cuando se habilita, su Tableta ASUS cambia automáticamente a la mejor calidad de audio para la aplicación ASUS que se está ejecutando actualmente

## Splendid

ASUS Splendid permite ajustar fácilmente la configuración de la pantalla. Enriquece el color de la pantalla con los modos de color de pantalla preestablecidos.

### Utilizar Splendid

Para utilizar Splendid:

1. Desde la pestaña pantalla de inicio, seleccione  > **Splendid**.
2. Seleccione cualquiera de estos modos de color de la pantalla: **Balance**, **Bluelight Filter (Filtro de luz azul)**, **Vivid (Intenso)** y **Customized (Personalizado)**.

### Modo equilibrado

Este modo ofrece una pantalla de color equilibrado en su ASUS Tablet.



## Modo Bluelight Filter (Filtro de luz azul)

Este modo ofrece una pantalla similar al papel suave, lo que reduce la fatiga visual para una experiencia de lectura más cómoda en su ASUS Tablet.

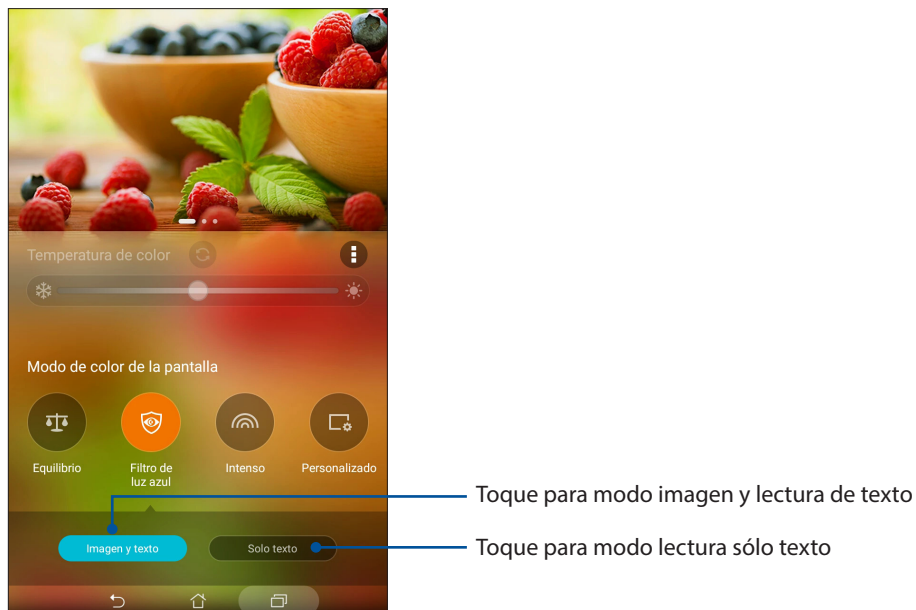

## Modo intenso

Este modo ofrece un ajuste preestablecido de color afinado que enriquece el color de la pantalla de su ASUS Tablet.





## Modo personalizado

Este modo le permite ajustar la visualización en pantalla en base a su preferencias de temperatura de color, matiz y saturación.



## Ahorro de energía

Maximice o prolongue al máximo la energía de su Tableta ASUS incluso cuando está inactiva o mientras permanece conectado a la red. Personalice de forma inteligente la configuración de energía para sus actividades frecuentes, como por ejemplo la lectura de correos electrónicos o la visualización de vídeos.

## Configurar el ahorrador de energía

Optimice de la energía de su ASUS Tablet conforme a sus necesidades con algunas opciones de ahorro de energía inteligentes.

1. Pulse  > **Ahorro de energía**.
2. Seleccione cualquiera de estos modos de batería:
  - **Performance (Rendimiento)**
  - **Normal**
  - **Power saving (Ahorro de energía)**
  - **Super saving (Superahorro)**
  - **Customized (Personalizado)**

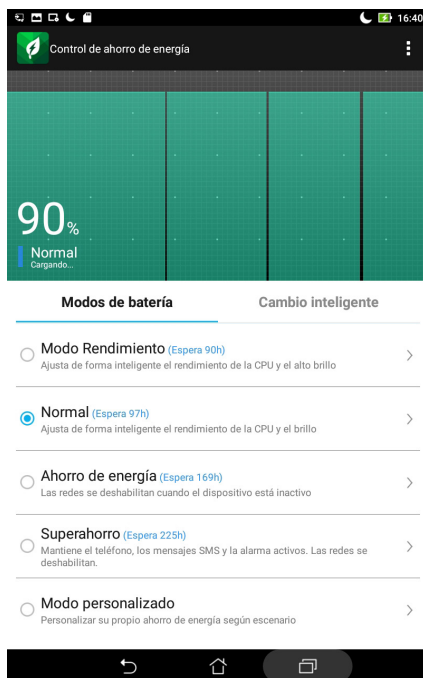

3. Si desea obtener una configuración avanzada, pulse **Smart switch (Conmutación inteligente)** para obtener más opciones.

## Personalizar el ahorro de energía

Establezca el nivel de brillo para actividades frecuentes, como por ejemplo leer correos electrónicos o libros, ver vídeos, explorar sitios Web y escuchar música. También puede habilitar la función de ahorro de energía para algunas aplicaciones o activar la desconexión automática de la red cuando su Tableta ASUS se encuentra en modo de suspensión.

1. En **Power Saver (Ahorrador de energía)**, active la opción **Customized (Personalizado)** y, a continuación, pulse .
2. Seleccione una actividad y, a continuación, realice los ajustes.

## Mantener el dispositivo actualizado

Mantenga su Tableta ASUS al día con las actualizaciones del sistema Android y de aplicaciones y funciones actualizadas.

### Actualizar el sistema

1. Pulse  y, a continuación, **Ajustes**.
2. En la pantalla Ajustes, desplácese hacia abajo para mostrar otros elementos y, a continuación, pulse **Acerca de**.
3. Pulse **Actualización del sistema** y, a continuación, **Comprobar actualización**.

---

**NOTA:** Puede obtener una vista previa de la última vez que se actualizó el sistema de su ASUS Tablet en **Last check for update (Última comprobación de actualizaciones)**.

---

### Almacenamiento

Puede almacenar datos, aplicaciones o archivos en su Tableta ASUS (almacenamiento interno), en un almacenamiento externo o en un almacenamiento en línea. Necesita conexión a Internet para transferir o descargar archivos a un almacenamiento en línea. Utilice el cable USB incluido para copiar archivos entre el equipo y su Tableta ASUS.

### Copia de seguridad y restablecimiento

Haga copias de seguridad de los datos, de las contraseñas Wi-Fi y de otra configuración en servidores de Google mediante su Tableta ASUS. Para ello:

1. Pulse  y, a continuación, pulse **Ajustes > Copia de seguridad**.
2. En la ventana Copia de seguridad, puede hacer uso de las siguientes opciones:
  - **Copiar mis datos:** cuando esta función está habilitada, permite hacer una copia de seguridad de sus datos, de las contraseñas Wi-Fi y de otra configuración en servidores de Google.
  - **Cuenta de copia de seguridad:** permite especificar la cuenta asociada cuando guarda su copia de seguridad.
  - **Restauración automática:** esta función facilita la restauración de la configuración y de los datos de los que hay una copia de seguridad cuando vuelve a instalar una aplicación.
  - **Network settings reset (Restablecimiento de la configuración de la red):** Esto restablecerá toda la configuración de la red.
  - **Restablecer datos de fábrica:** Elimina todos los datos de la tableta.

## Proteger su Tableta ASUS

Utilice las funciones de seguridad de su ASUS Tablet para evitar el acceso no autorizado a la información.

### Desbloquear la pantalla

Cuando la pantalla esté bloqueada, puede abrirla con las opciones de desbloqueo de seguridad que su Tableta ASUS le ofrece.

1. Pulse  > **Ajustes** > **Pantalla de bloqueo**.
2. Pulse **Bloqueo de pantalla** y seleccione una opción para desbloquear su Tableta ASUS.

---

#### NOTA:

- Consulte la sección **Opciones de la pantalla de desbloqueo** para obtener más información.
  - Para desactivar la opción de la pantalla de desbloqueo establecida, pulse **Sin seguridad** en la pantalla Elegir bloqueo de pantalla.
- 

### Opciones de la pantalla de desbloqueo

Elija entre estas opciones para bloquear su Tableta ASUS.

#### Deslizar el dedo

Deslice el dedo hacia arriba para desbloquear su ASUS Tablet.

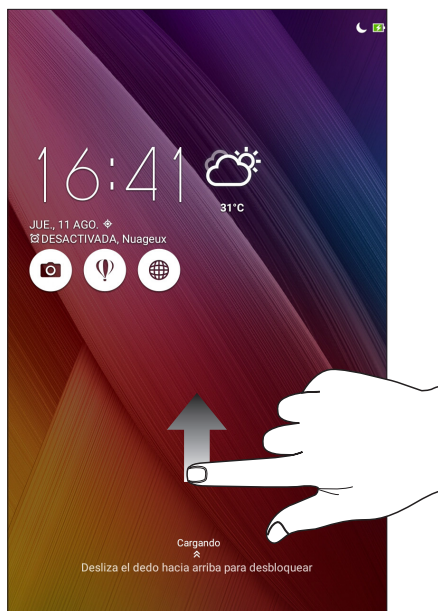

## PIN

Escriba al menos cuatro números para establecer un código.

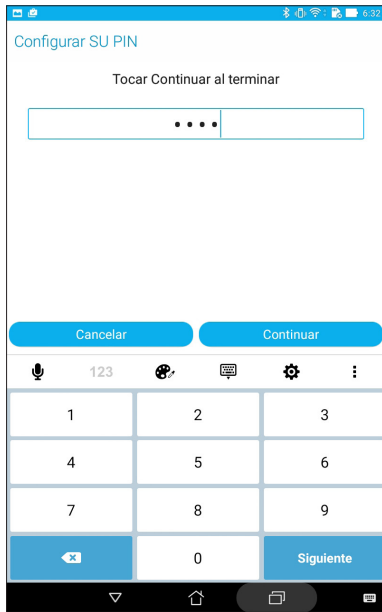

---

**¡IMPORTANTE!** Asegúrese de recordar el PIN creado para desbloquear el dispositivo.

---

## Patrón

Deslice el dedo sobre los puntos y cree un patrón.

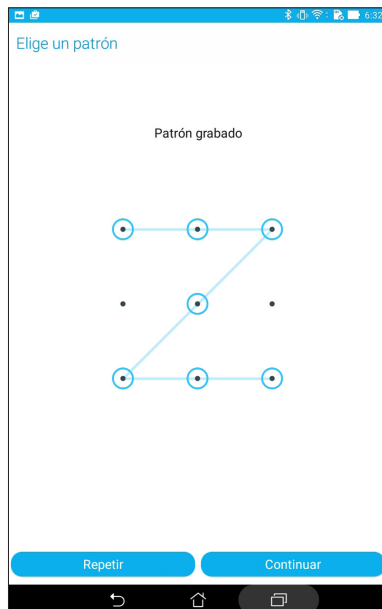

---

**¡IMPORTANTE!** Puede crear un patrón con un mínimo de cuatro puntos. Asegúrese de recordar el patrón creado para desbloquear el dispositivo.

---

## Contraseña

Escriba al menos cuatro caracteres para crear una contraseña.

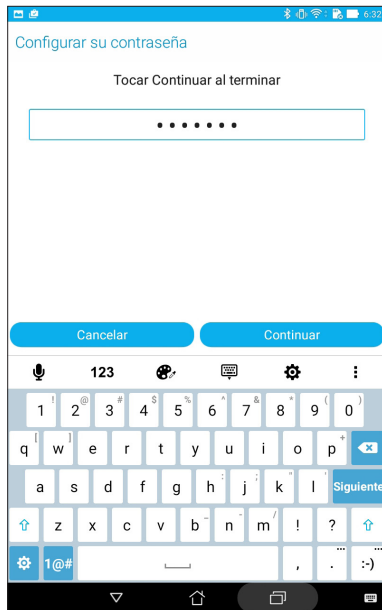

---

**¡IMPORTANTE!** Asegúrese de recordar la contraseña creada para desbloquear el dispositivo.

---

## Configurar otras funciones de seguridad de la pantalla

Además del modo de bloqueo de pantalla, también puede hacer lo siguiente en la ventana Lock screen (Pantalla desbloqueo):

- **Acceso rápido:** Pulsar aquí para editar el acceso rápido en la pantalla de bloqueo.
- **Cámara instantánea:** Deslice el conmutador Cámara instantánea a la posición **Sí** para iniciar la aplicación Cámara en la pantalla de bloqueo presionando el botón de volumen dos veces.
- **Lock screeb message (Mensaje de pantalla de bloqueo):** Pulse esta opción para editar y escribir la información que desee que aparezca incluso cuando la pantalla esté bloqueada.

## Establecer la identidad de su Tableta ASUS

Conozca la identidad de su Tableta ASUS, como por ejemplo el número de serie, el número de identidad de equipo móvil internacional (IMEI International Mobile Equipment Identity) o el número de modelo.

Esto es importante porque si, por ejemplo, pierde su Tableta ASUS, puede ponerse contacto con el proveedor móvil y proporcionar información para restringir el uso no autorizado de su Tableta ASUS.

Para mostrar la identidad de su Tableta ASUS:

1. En  > **Ajustes**.
2. En la pantalla Ajustes, desplácese hacia abajo para mostrar otros elementos y, a continuación, pulse **Acerca de**. La pantalla About (Acerca de) muestra el estado, la información legal, el número de modelo, la versión de sistema operativo, el hardware y la información de software de su Tableta ASUS.
3. Para ver el número de serie y el número IMEI de su ASUS Tablet, pulse **Status (Estado)**.





# Apéndices

## Avisos

### Declaración de la Comisión Federal de Comunicaciones

Este dispositivo cumple con la Parte 15 de las Reglas de la FCC. La operación está sujeta a las dos condiciones siguientes:

- Que este dispositivo no cause interferencias dañina.
- Que este dispositivo acepte cualquier tipo de interferencia recibida, incluyendo interferencias que puedan causar un funcionamiento indeseado.

Este equipo ha sido puesto a prueba y encontrado en consonancia con los límites establecidos para la clase B de dispositivos digitales, según la Parte 15 de las reglas de la Comisión Federal de Comunicaciones (FCC). Estos límites han sido diseñados para proveer una protección razonable contra interferencia dañina en una instalación residencial. Este equipo genera, usa, y puede irradiar energía de radio frecuencia, y si no está instalado según las instrucciones, puede causar interferencia en las radio comunicaciones. Sin embargo, no hay garantía de que no ocurrirán interferencias en una instalación en particular. Si este equipo en efecto causa interferencias en la recepción de radio o televisión, lo que puede ser determinado encendiendo y apagando el equipo, se recomienda al usuario que intente corregir la interferencia con una o varias de las siguientes medidas:

- Reorientar o reposicionar la antena receptora.
- Aumentar la separación entre el equipo y el receptor.
- Conectar el equipo a un enchufe o circuito distinto del que usa el receptor de la interferencia.
- Consultar con su punto de venta o a un técnico experimentado en radio/TV.

Los cambios o modificaciones no aprobados expresamente por la parte responsable de su cumplimiento anularán la autorización del usuario para trabajar con el equipo.

Las antenas utilizadas por este transmisor no deben ubicarse ni trabajar junto con ninguna otra antena o transmisor.

### Declaración de la ubicación de la etiqueta

Exponemos que la etiqueta del identificador de FCC (MSQP00A) se colocará debajo de la tapa posterior y estará visible a los usuarios cuando instalen la tarjeta SD.

## Información de exposición a radiofrecuencias (SAR)

El dispositivo cumple los requisitos gubernamentales relacionados con la exposición a ondas de radio. Este dispositivo está diseñado y fabricado para no superar los límites de emisión para la exposición a la energía de radiofrecuencia (RF) establecidos por la Comisión Federal de Comunicaciones del gobierno de los Estados Unidos.

El estándar de exposición emplea una unidad de medida conocida como Tasa de absorción específica o SAR (Specific Absorption Rate). El límite SAR establecido por la FCC es 1,6 W/kg. Las pruebas para SAR se han llevado a cabo utilizando las ubicaciones de funcionamiento estándar aceptadas por la FCC con el dispositivo EUT transmitiendo al nivel de potencia especificado en diferentes canales.

El valor SAR más alto para el dispositivo notificado a la FCC es 1,03 W/kg cuando se colocó junto al cuerpo.

La FCC ha concedido una Autorización de equipo a este dispositivo con todos los niveles SAR notificados evaluados conforme a las pautas de exposición a la radiofrecuencia de la FCC. La información SAR de este dispositivo se encuentra archivada en la FCC y se puede encontrar en [www.fcc.gov/general/fcc-id-search-page](http://www.fcc.gov/general/fcc-id-search-page) después de buscar en FCC ID: MSQP00A.

## Declaración de advertencias de IC

El dispositivo podría suspender la transmisión automáticamente en el caso de que no haya información para transmitir o se produzca un error de funcionamiento. Tenga en cuenta que no está diseñado para prohibir la transmisión de información de control o señalización o el uso de códigos repetitivos donde la tecnología lo requiera.

Este dispositivo y su antena no deben ubicarse ni trabajar junto con ninguna otra antena o transmisor, excepto en radios integradas probadas. La función de selección de código de condado se deshabilita para productos comercializados en EE. UU. y Canadá.

Cet appareil et son antenne ne doivent pas être situés ou fonctionner en conjonction avec une autre antenne ou un autre émetteur, exception faites des radios intégrées qui ont été testées. La fonction de sélection de l'indicatif du pays est désactivée pour les produits commercialisés aux États-Unis et au Canada.

## ENERGY STAR complied product



ENERGY STAR is a joint program of the U.S. Environmental Protection Agency and the U.S. Department of Energy helping us all save money and protect the environment through energy efficient products and practices.

All ASUS slate computers with the ENERGY STAR logo comply with the ENERGY STAR standard, and the power management feature is enabled by default. The display will be automatically set to sleep within 10 minutes user inactivity. Users could wake your computer through click the display, or press the power button.

Please visit <http://www.energystar.gov/powermanagement> for detail information on power management and its benefits to the environment. In addition, please visit <http://www.energystar.gov> for detail information on the ENERGY STAR joint program.



For DTS patents, see <http://patents.dts.com>. Manufactured under license from DTS Licensing Limited. DTS, DTS-HD, the Symbol, & DTS or DTS-HD and the Symbol together are registered trademarks, and DTS-HD Premium Sound is a trademark of DTS, Inc. © DTS, Inc. All Rights Reserved.

## Prevención de pérdida de audición

Para prevenir posibles lesiones auditivas, no escuche el dispositivo a volúmenes elevados durante periodos de tiempo prolongados.



A pleine puissance, l'écoute prolongée du baladeur peut endommager l'oreille de l'utilisateur.

Para Francia, los auriculares para este dispositivo cumplen el estándar de nivel de presión sonora EN 50332-1:2013 y/o EN50332-2:2013 exigido por el Artículo francés L.5232-1.

## Cumplimiento de la directiva para equipos de radio de la UE

### Declaración de conformidad simplificada para la UE

Por la presente, ASUSTek Computer Inc. declara que el tipo de equipo de radio P00A cumple la Directiva 2014/53/UE En <https://www.asus.com/support/> está disponible el texto completo de la declaración de conformidad para la UE. (Busque Z380M, M800M, R800M)

### Información sobre la exposición a la radiofrecuencia

Este producto de ASUS ha sido probado y cumple los límites SAR europeos aplicables. El límite SAR es de 2,0 W/kg en países que establecen el límite promediado sobre 10 gramos de tejido. A continuación se indican los valores SAR máximos específicos para este dispositivo:

Cuerpo: 0,479 W/kg

Cuando transporte este dispositivo en el cuerpo o lo utilice mientras lo lleva en él, utilice un accesorio aprobado como una cartuchera u otro accesorio cualquiera para mantener una distancia de 0 cm del cuerpo para garantizar el cumplimiento de los requisitos de exposición a la radiofrecuencia.

## Tabla de salida de radiofrecuencia

Elementos		Tabla de potencia de salida de radiofrecuencia máxima	
Bluetooth	RF Bluetooth (2400~2483,5 MHz)	GSM	Ráfaga GSM 900 (880~915 ; 925~960 MHz)
	9 (dBm)		N/A (dBm)
	Bluetooth 4.0-LE (2400~2483,5 MHz)		Ráfaga GSM 1800 (1710~1785; 1805~1880 MHz)
	3 (dBm)		N/A (dBm)
WLAN	802.11b a 2,4 GHz (2400~2483,5 MHz)	WCDMA	Banda I WCDMA (1920~1980; 2110~2170 MHz)
	18 (dBm)		N/A (dBm)
	802.11g a 2,4 GHz(2400~2483,5 MHz)		Banda VIII WCDMA (880~915; 927~960 MHz)
	16 (dBm)		N/A (dBm)
	802.11n HT20 a 2,4 GHz (2400~2483,5 MHz)	LTE	Banda I LTE (1920~1980; 2110~2170 MHz)
	16 (dBm)		N/A (dBm)
	802.11a a 5 GHz (5150~5250 ; 5250~5350 ; 5470~5725 MHz)		Banda III LTE (1710~1785 ; 1805~1880 MHz)
	14 (dBm)		N/A (dBm)
	HT20 802.11an a 5 GHz (5150~5250; 5250~5350; 5470~5725 MHz)		Banda VII LTE (2500~2570; 2620~2690 MHz)
	14 (dBm)		N/A (dBm)
	HT40 802.11an a 5 GHz (5150~5250; 5250~5350; 5470~5725 MHz)		Banda VIII LTE (880~915; 927~960 MHz)
	14 (dBm)		N/A (dBm)
HT80 802.11ac a 5 GHz (5150~5250; 5250~5350; 5470~5725 MHz)	Banda XX LTE (832~862; 791~821 MHz)		
N/A (dBm)	N/A (dBm)		

La conexión WiFi con una frecuencia de funcionamiento de 5150-5350 MHz se restringirá al uso en interiores para los países enumerados en la tabla:

AT	BE	BG	CZ	DK	EE	FR
DE	IS	IE	IT	EL	ES	CY
LV	LI	LT	LU	HU	MT	NL
NO	PL	PT	RO	SI	SK	TR
FI	SE	CH	UK	HR		

## Etiquetado CE



## Requisitos de Seguridad en la Corriente

Los productos con corriente eléctrica alcanzando hasta 6A y pesando más de 3Kg deben usar cables aprobados, más grandes o iguales a: H05VV-F, 3G, 0,75mm<sup>2</sup> o H05VV-F, 2G, 0,75mm<sup>2</sup>.

## Servicios de reciclaje y recuperación de ASUS

Los programas de reciclaje y recuperación de productos de ASUS están totalmente comprometidos con las normativas más exigentes relacionadas con la protección de nuestro medio ambiente. Creemos en la oferta de soluciones para que usted sea capaz de reciclar responsablemente nuestros productos, pilas y otros componentes así como los materiales de embalaje. Visite la página Web <http://csr.asus.com/english/Takeback.htm> para obtener información de reciclaje detallada en las diferentes regiones.

## Aviso relacionado con el revestimiento

---

**¡IMPORTANTE!** Para proporcionar aislamiento eléctrico y mantener la seguridad eléctrica, se aplica un recubrimiento para aislar al dispositivo, excepto en las áreas en las que se encuentran los puertos de E/S.

---

## Aviso Green ASUS

ASUS dedica grandes esfuerzos a crear productos y embalajes inocuos para la salud de los consumidores y con un impacto mínimo en el medioambiente. La reducción del número de páginas de este manual reduce las emisiones de carbono.

Para obtener el manual de usuario detallado e información relacionada, consulte el manual de usuario incluido en su Tableta ASUS o visite el sitio de soporte técnico de ASUS en <https://www.asus.com/support/>.

Nombre del modelo: P00A

<b>Fabricante:</b>	ASUSTeK Computer Inc.
<b>Dirección:</b>	4F, No.150, LI-TE RD., PEITOU, TAIPEI 112, TAIWAN
<b>Representante Autorizado en Europa:</b>	ASUS Computer GmbH
<b>Dirección:</b>	HARKORT STR. 21-23, 40880 RATINGEN, GERMANY