

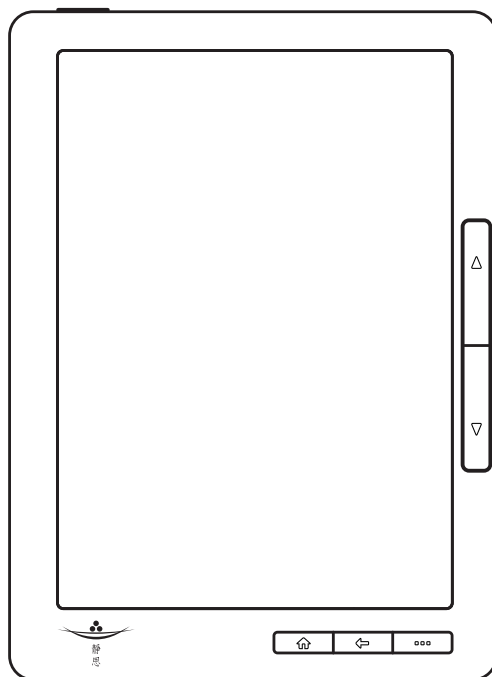

靜思電子書閱讀器



TZ-900

使用手冊

版權所有・不得翻印 © 2010 華碩電腦

本使用手冊包括但不限於其所包含的所有資訊受到著作權法之保護，未經華碩電腦股份有限公司（以下簡稱「華碩」）許可，不得任意地仿製、拷貝、謄抄、轉譯或為其他使用或處分。本使用手冊沒有任何型式的擔保、立場表達或其它暗示。若有任何因本使用手冊或其所提到之產品的所有資訊，所引起直接或間接的資料流失、利益損失或事業終止，華碩及其所屬員工恕不為其擔負任何責任。除此之外，本使用手冊所提到的產品規格及資訊僅供參考，內容亦會隨時更新，恕不另行通知。華碩不負責本使用手冊的任何錯誤或疏失。

本使用手冊中所提及的產品名稱僅做為識別之用，而前述名稱可能是屬於其他公司的註冊商標或是著作權。

目錄

安全性須知.....	5
使用注意事項.....	6
提示符號.....	7
歡迎使用	8
包裝盒內容物.....	8
認識您的電子書閱讀器	9
前視圖/側視圖.....	9
上視圖	9
底視圖	9
規格列表.....	10
使用您的電子書閱讀器	11
使用充電器.....	11
開啟/關閉電子書閱讀器電源.....	12
使用讀卡機.....	13
將檔案儲存至電子書閱讀器	14
安裝皮套.....	15
使用觸控功能.....	16
操作您的電子書閱讀器	18
首頁.....	18
書庫	19
繼續閱讀.....	22
我的最愛.....	26

訊息匯總.....	28
記事本	30
靜思法海.....	32
應用程式.....	34
行事曆	37
設定	38
疑難排解	40
華碩的連絡資訊	43

安全性須知



當您要清潔電子書閱讀器的機身表面時，請使用溫和的清潔劑並以溫水加以稀釋後，以乾布沾取擦拭髒汙。



請勿將本產品放置在容易搖晃的地方。



請保持本產品在乾燥的環境下使用，避免接觸雨水、溼氣、液體等。

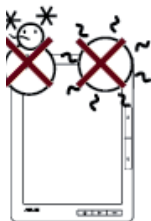

本產品的建議操作環境之溫度為 5°C 至 35°C 之間。



請勿將其他物體置於本產品上以免造成本產品故障或螢幕刮傷。



請勿將本產品置於高溫的環境或直接曝曬於陽光下。

使用注意事項

在您開始操作本產品之前，請務必詳閱以下注意事項，以避免因為人為的疏失造成系統損傷甚至人體本身的安全。

- 使用前，請檢查產品各部份組件是否正常，以及電源線是否有任何破損，或是連接不正確的情形發生。如果有任何破損情形，請盡速與您的授權經銷商連絡，更換良好的線路。
- 本產品放置的位置請遠離灰塵過多、溫度過高、太陽直射的地方。
- 使用本產品時，請務必保持周遭散熱空間淨空，以利散熱。
- 避免邊吃東西邊使用本產品，以免污染機件造成故障。
- 請避免讓紙張碎片、螺絲及線頭等小東西靠近本產品之連接器、插槽、孔位等處，避免短路及接觸不良等情況發生。
- 請勿將任何物品塞入本產品機件內，以避免引起機件短路或電路損毀。
- 本產品如果發生損壞，切勿自行修理，請交由授權經銷商處理。
- 當您有一陣子不使用本產品時，休假或是颱風天，請關閉電源之後將電源線拔掉。



請勿自行拆裝修理本產品，一經拆裝即喪失保固資格。



WEEE標誌：這個打叉的垃圾桶標誌表示本產品（電器/電子設備）不應視為一般垃圾丟棄，請依照您所在地區有關廢棄電子產品的處理方式處置。



電池回收標誌：這個打叉的垃圾桶標誌表示本產品的電池不應視為一般垃圾丟棄，請依照您所在地區有關廢棄電池的回收方式處置。



請勿將電池當作一般垃圾丟棄。這個標誌表示電池不應視為一般垃圾丟棄。

REACH

謹遵守 REACH（Registration, Evaluation, Authorisation, and Restriction of Chemicals）管理規範，我們會將產品中的化學物質公告在華碩 REACH 網站，詳細請參考 <http://csr.asus.com/english/REACH.htm>。

提示符號

為了能夠確保您正確地完成本產品的設定，請務必注意下面這些會在本手冊出現的標示符號所代表的特殊含意。



警告：提醒您在進行某一項工作時要注意您本身的安全。



重要：此符號表示您必須要遵照手冊所描述之方式完成一項或多項軟硬體的安裝或設定。



祕訣：提供有助於完成某項工作的訣竅。



注意：其他額外的資訊。

歡迎使用

感謝您購買此款華碩 TZ-900 電子書閱讀器！

在您拿到本產品包裝盒之後，請先檢查下面所列出的各項配備是否齊全。若是任何一項配件有損壞或短缺，請儘速與您的經銷商連絡。

包裝盒內容物

	
TZ-900 電子書閱讀器	快速使用指南
	
micro USB 訊號線	USB 電源充電器
	
精美皮套	保固卡

認識您的電子書閱讀器

前視圖/側視圖

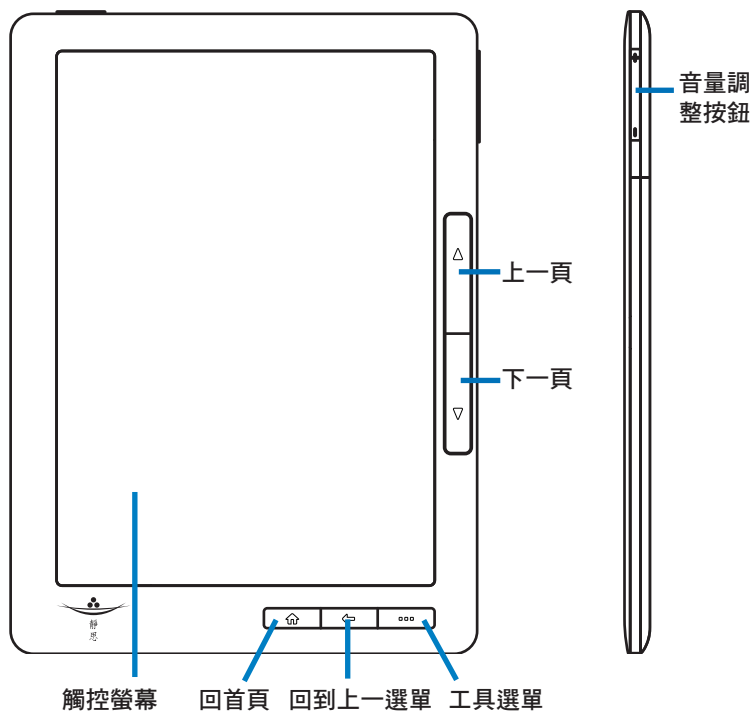

上視圖



底視圖

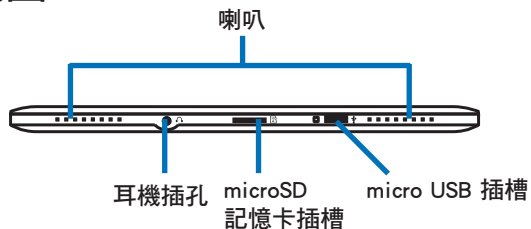

規格列表

型號	TZ-900
螢幕尺寸	9"
尺寸	164mm x 225mm x 9.7mm (寬 x 長 x 高)
重量	370g (不包含 3G)
解析度	768 x 1024
電源規格	5Vdc, 1A
儲存容量	2GB (實際可使用之空間為 1.3GB)
支援檔案格式	.txt, .pdf, .cbz, .epub
擴充插槽	支援 microSD (HC) 規格之記憶卡

*表列規格若有變動，恕不另行通知

使用您的電子書閱讀器

使用充電器

請將包裝盒內容物中的 micro USB 訊號線分別連接至 USB 電源充電器及電子書閱讀器，之後再將充電器插頭連接到插座上，以進行充電。

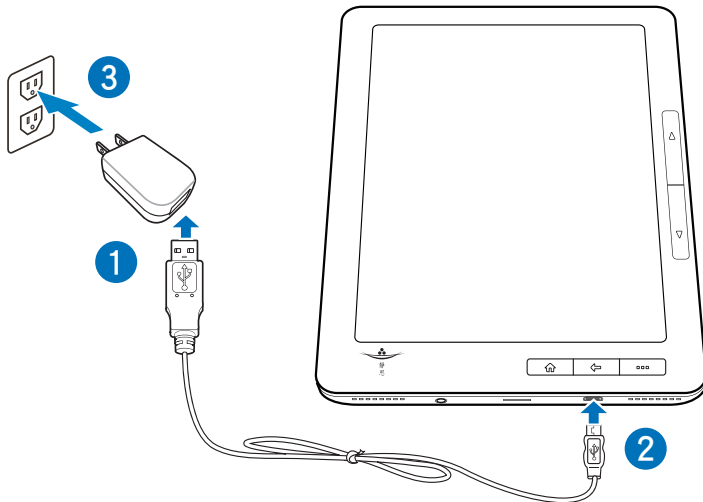

- 請使用包裝盒內容物中的 USB 電源充電器為您的電子書閱讀器充電，請勿將其他充電器使用於本產品以免造成故障。
- 電子書閱讀器的內建電池待機時間最高可至 14 天。
- 第一次使用前，請先將本產品充電至充飽狀態。
- 充電時 micro USB 插槽旁的指示燈會顯示橘色，當充電完成後將顯示綠色。

開啟/關閉電子書閱讀器電源

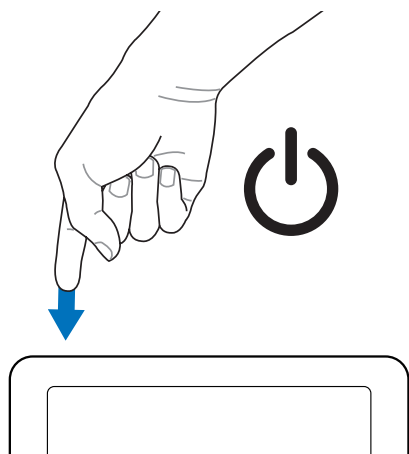

開啟電源：請長按電源按鈕三秒，電子書閱讀器的電源即會開啟。

關閉電源：您可以使用以下兩種方式來關閉電子書閱讀器的電源。

- 長按電源按鈕三秒，電子書閱讀器的電源即會關閉。
- 點選 **設定 > 關機**，選擇 **是**，電子書閱讀器的電源即會關閉。



電子書閱讀器的電源開啟後，按一下電源按鈕可進入休眠省電模式，再按一下電源按鈕即可恢復待機模式。

使用讀卡機

本產品提供 microSD 記憶卡讀卡機，您可以藉由 microSD 記憶卡增加電子書閱讀器的儲存容量，方便您讀取更多的檔案或資料。

請依照以下步驟置入 microSD 記憶卡：

1. 找到位於機身下方的 microSD 記憶卡插槽。
2. 將 microSD 記憶卡對準插槽置入。



microSD 記憶卡插槽

將檔案儲存至電子書閱讀器

請依照以下步驟將檔案儲存至電子書閱讀器：

1. 請使用 micro USB 訊號線連接電腦及電子書閱讀器。
2. 電子書閱讀器的畫面將顯示 **連接到電腦** 及 **僅充電**，請選擇 **連接到電腦**。
3. 請由 **我的電腦** 開啟 **TZ-900** 的資料夾，並將您要儲存至電子書閱讀器的書籍或文件複製至 **book** 資料夾、MP3 音樂檔案複製至 **audio** 資料夾。
4. 檔案複製完成後，請移除 micro USB 訊號線。



-
- 您也可以將 microSD 記憶卡取出，將檔案複製至記憶卡中。
 - 本產品支援 **.txt**、**.pdf**、**.cbz**、**.epub** 檔案格式的文件。
 - 請勿將 **TZ-900** 資料夾中的子資料夾任意刪除。
-

安裝皮套

電子書閱讀器的包裝盒內容物中含有精美皮套一只，可保護您的電子書閱讀器，同時增加使用及攜帶的便利性。

請依照以下步驟安裝皮套：

1. 請將皮套打開平放於平坦的桌面上。

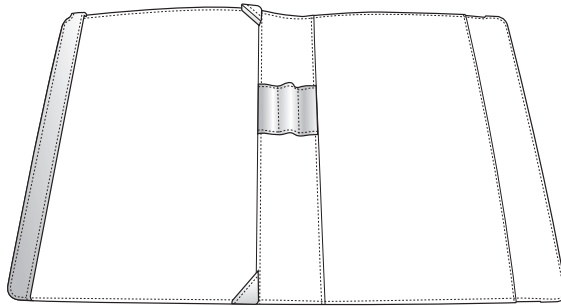

2. 請將電子書閱讀器的左側機身置入皮套內，再依序將右側機身置入右上方和右下方的皮套內。

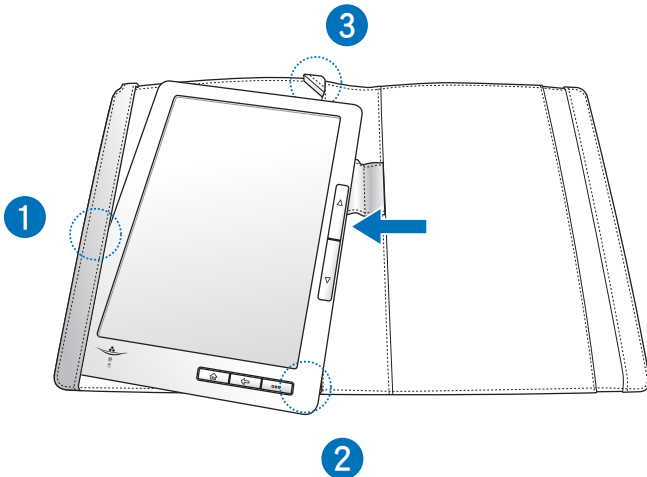

使用觸控功能

電子書閱讀器的觸控螢幕支援觸控功能，您可以使用手指於觸控螢幕上以點選之方式操作您的電子書閱讀器。



使用觸控功能時，請以手指輕觸螢幕即可，勿過於用力。



請勿以其他物體代替手指使用觸控功能，以免造成螢幕刮傷或損壞。

觸控功能

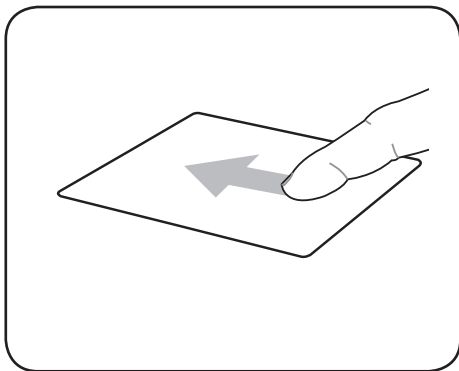

顯示閱讀功能列表

當您在閱讀電子書時，請將手指於觸控螢幕上向上滑動。

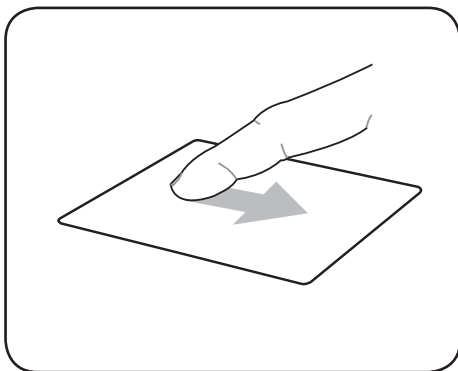

隱藏閱讀功能列表

當您在閱讀電子書時，請將手指於觸控螢幕上向下滑動。

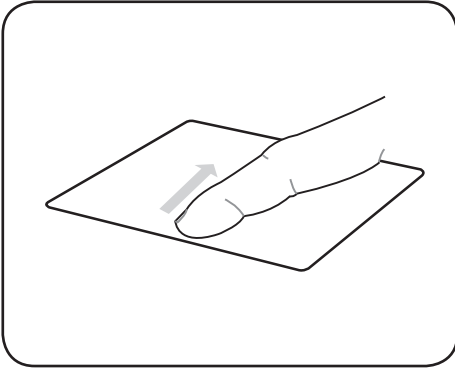

翻頁至前一頁

當您在閱讀電子書時，請將手指於觸控螢幕上向右滑動。

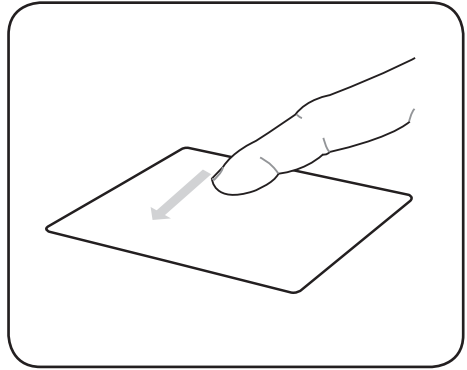

翻頁至下一頁

當您在閱讀電子書時，請將手指於觸控螢幕上向左滑動。

單點觸控

請將手指略微抬起再輕觸一下螢幕，此動作相當於按一下滑鼠左鍵。

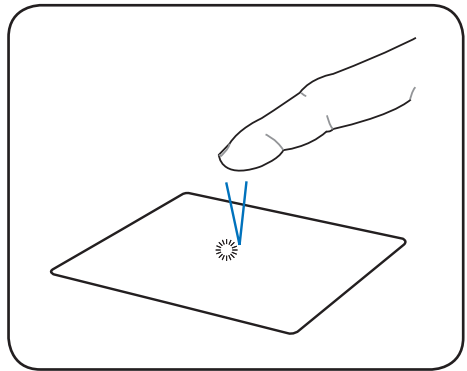

操作您的電子書閱讀器

首頁

首頁可以讓您快速開啟 繼續閱讀、書庫、我的最愛、訊息匯總、記事本、靜思法海、應用程式、行事曆 和 設定 等功能。請點選欲使用的功能即可開啟。



按下  可隨時回到首頁。

我的閱讀器

繼續閱讀
Asus TZ-900 User's Manual, 20100520...
華碩電腦股份有限公司 1%



書庫
10本書



我的最愛
0本書



訊息匯總



記事本
0



靜思法海



應用程式



行事曆



設定



 口說一句好話，如口出蓮花；口說一句壞話，如口吐毒蛇。

書庫

本功能可以搜尋儲存於電子書閱讀器中的書籍與文件。請由首頁點選 **書庫** 開始使用本功能。

 我的閱讀器

繼續閱讀
Asus TZ-900 User's Manual, 20100520...
華碩電腦股份有限公司 1%

書庫
10本書 

我的最愛
0本書 

訊息匯總 

記事本
0 

靜思法海 

應用程式 

行事曆 

設定 

 口說一句好話，如口出蓮花；口說一句壞話，如口吐毒蛇。

書庫功能共有以下七種搜尋方式：

 書庫	1/1
Tzu Chi Summer 2010 Tzu Chi Foundation	♡ ♡ ♡
上人理念：智慧電子書在手，慈濟路暢行天下	♡ ♡ ♡
慈濟人精進手冊	♡ ♡ ♡
慈濟月刊523期 慈濟基金會	♡ ♡ ♡
慈濟月刊524期 慈濟基金會	♡ ♡ ♡
慈濟月刊525期 慈濟基金會	♡ ♡ ♡
慈濟電子書研發方向	♡ ♡ ♡
法譬如水005：利益他人成就自己	♡ ♡ ♡
華碩 TZ-900 數位閱讀器使用手冊 華碩電腦股份有限公司	♡ ♡ ♡
衲履足跡2010_夏之卷	♡ ♡ ♡



書名 作者 加入時間 閱讀時間 標籤 關鍵字 資料夾

2010年11月11日星期四 02:04 PM

1. **書名**：依照書籍名稱順序排序，英文書籍將依首字字母、中文書籍將依首字注音符號順序排列。
2. **作者**：依照作者姓名順序排列，英文書籍將依首字字母、中文書籍將依首字注音符號順序排列。
3. **加入時間**：依照書籍儲存至書庫的時間排序。
4. **閱讀時間**：依照閱讀書籍的日期與時間排序。

5. **標籤**：請由左側的標籤列表中選擇欲尋找的標籤。
6. **關鍵字**：請於對話框中輸入關鍵字後，點選 **搜尋**。
7. **資料夾**：請由左側的資料夾列表中選擇欲尋找的資料夾。

當搜尋到欲閱讀的書籍後，請點選該書籍書名，以開始閱讀。

繼續閱讀

本功能可以自動記錄您最後一次閱讀的書籍及頁碼，當您選擇 **繼續閱讀** 時，電子書閱讀器將自動開啟書籍檔案，並翻頁至該頁。



💡 口說一句好話，如口出蓮花；口說一句壞話，如口吐毒蛇。

2010年9月14日星期二



11:31 AM



當您在閱讀書籍時，請使用電子書閱讀器右側的翻頁快捷鍵 \triangle 或 ∇ 選擇上一頁或下一頁。

閱讀功能列表

當您在閱讀書籍時，您可以按下電子書閱讀器下方的

☰

以顯示閱讀功能列表。

閱讀功能提供以下八種功能：

目錄

1 外觀與零件.....	8
快速鍵.....	8
輸出入.....	9
2 快速指南.....	10
第一次使用.....	10
3 基本操作.....	11
首頁功能	11
狀態列.....	12
虛擬鍵盤.....	13
輸入法.....	13
英文輸入.....	14
注音輸入.....	15
漢語拼音輸入.....	15
符號輸入	16
手寫輸入	16
快速輸入的秘訣.....	18
4 管理書籍.....	19



1. 朗讀：開啟語音閱讀功能。
2. 書籤註記：於電子書中加入註記。

3. **畫重點**：可將您想要標示的單字或句子反白。
4. **橡皮擦**：可清除您標注的書籤或重點。
5. **翻轉**：可將書籍改為橫向閱讀。
6. **縮放**：可調整閱讀時頁面的比例大小。
7. **字典**：可利用字典查找反白選取的字詞。
8. **複製**：可複製經反白選取的字詞。



再次按下  即可關閉閱讀功能列表，同時開啟全螢幕閱讀界面。

書籍管理列表

當您在閱讀書籍時，您可以雙按上方書名左側的 ，以顯示書籍管理列表。

書籍管理功能提供以下十種功能：

1. **目錄**：檢視本書目錄。
2. **書籤**：列出本書所有的書籤。
3. **註記**：列出本書所有標記的註解。
4. **重點**：列出本書所有標記的重點。
5. **匯入**：可將本書的書籤、註記及重點的備份檔案匯入。
6. **匯出**：可將本書中標注的書籤、註記及重點匯出，做為備份檔案。
7. **搜尋**：搜尋書籍內容。
8. **標籤**：顯示與本書籍相關之標籤。
9. **我的最愛**：可調整愛心數量。

10.資訊：可檢視書籍資訊，包括 書名、作者、路徑、格式、檔案大小、加入時間 和 閱讀次數。



- 當您選擇書籍管理功能的任一功能後，按下電子書閱讀器下方的  可以回到書籍管理功能列表。
- 當您藉由書籍管理功能檢視本書的書籤、註解或重點時，直接點選該書籤、註解或重點即可翻頁至所在頁面。

■■ Asus TZ-900 User's Manual, 201005 3/56

書籍管理		☒
	目錄	
	書籤 (2)	
	註記 (1)	
	重點 (1)	
	匯入	
	匯出	
	搜尋	
	標籤	
	我的最愛   	
	資訊	

手寫輸入 16

快速輸入的秘訣 18

4 管理書籍 19



我的最愛

本功能可以顯示所有我的最愛書籍，讓您輕鬆地找到想要閱讀的書籍。

請由電子書閱讀器的首頁上點選 **我的最愛** 以檢視我的最愛書籍列表，點選該書籍的書名即可開始閱讀。



我的最愛書籍會依愛心數目的多寡呈遞減排列。

🏠 我的閱讀器

繼續閱讀 Asus TZ-900 User's Manual, 20100520... 華碩電腦股份有限公司 1%			
書庫 10本書		我的最愛 0本書	
訊息匯總		記事本 0	
靜思法海		應用程式	
行事曆		設定	

💡 口說一句好話，如口出蓮花；口說一句壞話，如口吐毒蛇。

將書籍新增至我的最愛

請由書庫中找到要新增至我的最愛的書籍，於書名右側的白色愛心圖形上，以手指輕觸兩下將愛心變為實心，即可將該書籍新增至我的最愛。

將書籍由我的最愛刪除

您可由 **書庫** 或 **我的最愛** 中直接輕觸書名右側的實心愛心，以減少實心愛心的數目或由我的最愛中刪除。

訊息匯總

本功能可以由網際網路的新聞來源中獲得最新的新聞，讓您快速方便地閱讀感興趣的新聞。

請由電子書閱讀器的首頁上點選 **訊息匯總** 開始使用本功能。

我的閱讀器

繼續閱讀
Asus TZ-900 User's Manual, 20100520...
華碩電腦股份有限公司 1%



書庫
10本書



我的最愛
0本書



訊息匯總



記事本
0



靜思法海



應用程式



行事曆



設定



 口說一句好話，如口出蓮花；口說一句壞話，如口吐毒蛇。

更新新聞

請選擇 **更新**，系統即會開始更新您訂閱的新聞。



使用本功能前請先建立網路連線。

閱讀新聞

點選您欲閱讀的新聞頻道，接著點選新聞標題，即可開始閱讀該則新聞。

您可以利用頁面上方的 **上一則**、**下一則** 或 **下一則未讀取**，直接選擇其他則新聞閱讀。

閱讀新聞時，您可以點選頁面上方的 **放大** 或 **縮小** 調整適合的閱讀大小，或是點選 **朗讀** 以開啟新聞朗讀之功能。

您可以將想要複製的文字反白後，點選頁面下方的 **複製**，即可將選取的文字複製下來。

針對您閱讀過後的新聞，您可以直接點選頁面下方的 **刪除**，以刪除該則新聞。



閱讀新聞時，請使用電子書閱讀器右側的翻頁快捷鍵 **△** 或 **▽** 捲動頁面。

訂閱新聞頻道

請選擇 **訊息匯總**，於上方空格處輸入欲訂閱的新聞網址，選擇 **訂閱**。

取消訂閱頻道

1. 請選擇您想要取消訂閱的新聞頻道。
2. 選擇頁面下方的 **取消訂閱**，再選擇 **是**，即可取消訂閱該頻道。

記事本

本功能可以讓您利用虛擬鍵盤或手寫辨識輸入文字。請由首頁點選 **記事本** 開始使用本功能。



💡 口說一句好話，如口出蓮花；口說一句壞話，如口吐毒蛇。

2010年9月14日星期二



11:31 AM



檔案

1. 請選擇 **記事本** > **檔案**。
2. 選擇 **新檔**、**開啟舊檔**、**儲存** 或 **另存新檔**。

編輯

1. 請選擇 **記事本 > 編輯**。
2. 選擇 **還原、重複、剪下、複製、貼上** 或 **全選、預設字型大小、自動貼上**。

虛擬鍵盤

當您需要輸入文字時，電子書閱讀器將自動顯示虛擬鍵盤。

本產品之虛擬鍵盤提供 **注音、拼音、手寫** 及 **英文** 共四種輸入法供您選擇。



於記事本中儲存的檔案，在您將電子書閱讀器連接個人電腦時，可於 **我的電腦 > TZ-900 > note** 中檢視。

靜思法海

本功能可以讓您下載書籍閱讀，請由首頁點選 **靜思法海** 開始使用本功能。

 **我的閱讀器**

繼續閱讀
Asus TZ-900 User's Manual, 20100520...
華碩電腦股份有限公司 1%

書庫
10本書

我的最愛
0本書

訊息匯總

記事本
0

靜思法海

應用程式

行事曆
7

設定

 口說一句好話，如口出蓮花；口說一句壞話，如口吐毒蛇。

2010年9月14日星期二  11:31 AM 



使用靜思法海的功能前，請先開啟網路連線，並至 **首頁 > 應用程式 > 電子書註冊** 進行帳號註冊。

下載電子書

1. 請點選 **更新** 以獲得最新的書籍列表。
2. 由書架中找尋欲下載的書載，並點選 **下載**。
3. 當書籍下載完成後，請回到首頁並進入書庫，即可開始閱讀您下載的書籍。

應用程式

請由電子書閱讀器的首頁上點選 **應用程式**，以檢視應用程式列表。



字典

本功能可以讓您查找單字或字彙。



於字典頁面點選上方的 ，可選擇您想使用的字典。

小畫家

本功能提供空白頁面讓您可以自由創作，檔案將儲存為 .png 檔，且之後還可以重新開啟編輯。



於小畫家中儲存的檔案，在您將電子書閱讀器連接個人電腦時，可於 **我的電腦** > **TZ-900** > **drawing** 中檢視。

檔案管理員

本功能可讓您管理電子書閱讀器中的資料與文件。

瀏覽器

本功能可以讓您瀏覽網際網路，檢視您感興趣的網頁。



使用本功能前請先建立網路連線。

行事曆

本功能可以讓您檢視當月或其他月份的月曆、記錄每日的私人行程，以及訂閱靜思團體行事曆。

計算機

本功能可以開啟計算機程式，方便您進行簡單的運算。

記事本

本功能可以讓您利用虛擬鍵盤或手寫辨識輸入文字。

訊息匯總

本功能可以由網際網路的新聞來源中獲得最新的新聞，讓您快速方便地閱讀感興趣的新聞。

電子書註冊

在您使用 **靜思法海** 前，請先進行註冊。註冊方法請參考 **電子書註冊 > 說明**。

音樂播放器

本功能可以播放儲存於 microSD 卡和內建記憶體中的 MP3 音樂檔案。

行事曆

本功能可以讓您檢視當月或其他月份的月曆、記錄每日的私人行程，以及訂閱靜思團體行事曆。

請由電子書閱讀器的首頁上點選 **行事曆**，以開啟程式。

請選擇 **新增個人行程**，以使用行事曆記錄行程。

建立網路連線後，您可以選擇 **訂閱設定** 以訂閱靜思團體行事曆；您也可以選擇 **線上更新**，以更新您訂閱的行事曆。

 我的閱讀器

繼續閱讀 Asus TZ-900 User's Manual, 20100520... 華碩電腦股份有限公司 1%			
書庫 10本書		我的最愛 0本書	
訊息匯總		記事本 0	
靜思法海		應用程式	
行事曆		設定	

 口說一句好話，如口出蓮花；口說一句壞話，如口吐毒蛇。

設定

請由電子書閱讀器的首頁上點選 **設定**，以檢視設定功能列表。



💡 口說一句好話，如口出蓮花；口說一句壞話，如口吐毒蛇。

2010年9月14日星期二



11:31 AM



閱讀設定

本功能可以調整 預設文字大小、行距、中等字型倍率、大號字型倍率、特大號字型倍率、黑底白字，同時您可由右方預覽調整效果。

檢視設定

本功能可以讓您更改標題列、功能列和檔名的顯示設定，並可自訂裝置名稱。

語音朗讀

本功能可以讓您設定語音朗讀的 **速度** 與 **音調**。

手寫辨識

本功能可以讓您設定 **顯示筆跡** 與 **辨識延遲時間**。

網路

本產品提供無線網路與 3G 連線之功能，請選擇網路連線類型後，依照使用說明建立網路連線。

系統設定

本功能可以讓您設定 **語言**、**日期和時間**、**匯入閱讀記錄**、**匯出閱讀記錄** 和 **電源管理**。

回復原廠設定

點選 **回復原廠設定** 後，接著於對話框中選擇 **是**，或是選擇 **取消** 離開。

關於

本功能可以檢視本產品的韌體版本及硬體資訊。

關機

點選 **關機**，並於對話框中選擇 **是** 可關閉電子書閱讀器的電源，或是選擇 **取消** 離開。

疑難排解

疑難排解提供解決方法，讓您在安裝、設定或使用華碩電子書閱讀器遇到問題時，可以快速獲得解答。

您只需要參考疑難排解即可快速的自行解決問題。若是遇到本章節沒有提到的狀況，請與華碩技術支援服務連絡。

Q：當電子書閱讀器當機時如何重新開機？

A：當電子書閱讀器當機無法繼續操作時，請依照以下的方法重新開機。

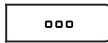
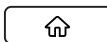
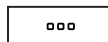
1. 請按住電子書閱讀器下方的  和 。
2. 請按下 **電源鍵** 並放開。
3. 請放開  和 。
4. 接著系統即會自動重新開機。

Q：電子書閱讀器的韌體版本為何？如何更新？

A：本電子書閱讀器的韌體版本需經由於靜思電子書同步程式來檢閱或更新，當您第一次使用時請依照以下的步驟於個人電腦上安裝同步程式。

1. 請於個人電腦上連線至 慈濟 IT 入口 (<http://tcit.tzuchi.net>) ，點選 電子書專區 。



2. 請點選 下載中心 。



3. 請點選下載圖示下載 EeeBookFlex.air 檔案，下載完成後請點選該檔案進行安裝。

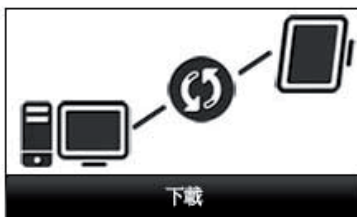

下載並開始安裝AIR程式

4. 安裝完成後請執行靜思電子書同步程式。
5. 請將電子書閱讀器連接至電腦，於 **電子書裝置** 中選擇您的電子書閱讀器，接著請選擇 **檢查電子書版本**。



6. 當有新版本可供下載時，會出現提醒畫面，請點選 **立即下載新的更新檔**。
7. 請依照指示完成更新。

華碩的連絡資訊

華碩電腦公司 ASUSTeK COMPUTER INC. (台灣)

市場訊息

通訊地址：台灣臺北市北投區立德路
15號

電話：+886-2-2894-3447

傳真：+886-2-2890-7798

電子郵件：info@asus.com.tw

全球資訊網：http://tw.asus.com

技術支援

電話：+886-2-2894-3447 (0800-093-
456)

線上支援：[http://support.asus.com/
techserv/techserv.aspx](http://support.asus.com/techserv/techserv.aspx)

華碩電腦公司 ASUSTeK COMPUTER INC. (亞太地區)

市場訊息

地址：台灣臺北市北投區立德路15號

電話：+886-2-2894-3447

傳真：+886-2-2890-7798

電子郵件：info@asus.com.tw

全球資訊網：http://tw.asus.com

技術支援

電話：+86-21-38429911

傳真：+86-21-58668722, ext. 9101#

線上支援：[http://support.asus.com/
techserv/techserv.aspx](http://support.asus.com/techserv/techserv.aspx)

ASUS COMPUTER INTERNATIONAL (美國)

市場訊息

地址：800 Corporate Way, Fremont, CA
94539, USA

電話：+1-510-739-3777

傳真：+1-510-608-4555

電子郵件：[http://vip.asus.com/eservice/
techserv.aspx](http://vip.asus.com/eservice/techserv.aspx)

技術支援

電話：+1-812-282-2787

傳真：+1-812-284-0883

線上支援：[http://support.asus.com/
techserv/techserv.aspx](http://support.asus.com/techserv/techserv.aspx)

ASUS COMPUTER GmbH (德國/奧地利)

市場訊息

地址：Harkort Str. 21-23, D-40880
Ratingen, Germany

電話：+49-2102-95990

傳真：+49-2102-959911

全球資訊網：<http://www.asus.de>

線上連絡：<http://www.asus.de/sales> (僅
回答市場相關事務的問題)

技術支援

電話：+49-1805-010923

傳真：+49-2102-9599-11

線上支援：[http://support.asus.com/
techserv/techserv.aspx](http://support.asus.com/techserv/techserv.aspx)

Offer to Provide Source Code of Certain Software

This product may contain copyrighted software that is licensed under the General Public License (“GPL”) and under the Lesser General Public License Version (“LGPL”). The GPL and LGPL licensed code in this product is distributed without any warranty. Copies of these licenses are included in this product.

You may obtain the complete corresponding source code (as defined in the GPL) for the GPL Software, and/or the complete corresponding source code of the LGPL Software (with the complete machine-readable “work that uses the Library”) for a period of three years after our last shipment of the product including the GPL Software and/or LGPL Software, which will be no earlier than December 1, 2011, either

(1) for free by downloading it from <http://support.asus.com/download>;

or

(2) for the cost of reproduction and shipment, which is dependent on the preferred carrier and the location where you want to have it shipped to, by sending a request to:

ASUSTeK Computer Inc.

Legal Compliance Dept.

15 Li Te Rd.,

Beitou, Taipei 112

Taiwan

In your request please provide the name, model number and version, as stated in the About Box of the product for which you wish to obtain the corresponding source code and your contact details so that we can coordinate the terms and cost of shipment with you.

The source code will be distributed WITHOUT ANY WARRANTY and licensed under the same license as the corresponding binary/object code.

This offer is valid to anyone in receipt of this information.

ASUSTeK is eager to duly provide complete source code as required under various Free Open Source Software licenses. If however you encounter any problems in obtaining the full corresponding source code we would be much obliged if you give us a notification to the email address gpl@asus.com, stating the product and describing the problem (please do NOT send large attachments such as source code archives etc to this email address).