

# Návod na aktualizáciu

## Odstránenie krytu priehradky

- Odstráňte skrutky z krytu priehradky v prenosnom počítači.
- Kryt priehradky vytiahnite a vyberte ho úplne z prenosného počítača.

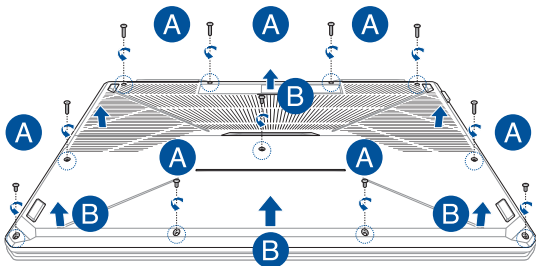

Opätovné založenie krytu priehradky:

- A. Priložte kryt k priehradke a znova ho založte.
- B. Kryt upevnite skrutkami, ktoré ste na začiatku vyskrutkovali.

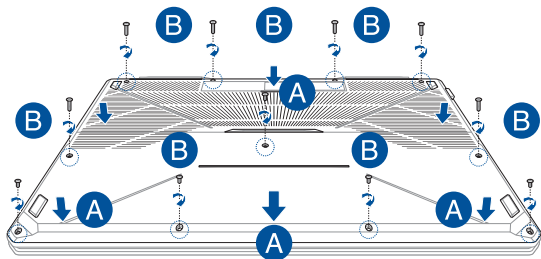

## Inštalácia pamäťového modulu RAM

Zvýšte kapacitu pamäte prenosného počítača nainštalovaním modulu pamäte RAM do priehradky pre pamäťový modul. Nasledujúce kroky obsahujú postup inštalácie modulu pamäte RAM do prenosného počítača:

---

**VÝSTRAHA!** Pred odstránením krytu priehradky odpojte všetky pripojené periférne zariadenia, všetky telefónne alebo telekomunikačné linky a napájací konektor (napríklad externý zdroj napájania, batériu atď.).

---

**DÔLEŽITÉ!** Ak chcete získať informácie o možnostiach rozšírenia pamäte prenosného počítača, navštívte autorizované servisné stredisko alebo predajňu, v ktorej ste si počítač zakúpili. Na zaistenie maximálnej kompatibility a spoľahlivosti kupujte rozširujúce moduly len od autorizovaných predajcov tohto prenosného počítača.

---

### **POZNÁMKA:**

- Vzhľad spodnej strany prenosného počítača a modul RAM sa môžu líšiť podľa modelu, ale spôsob inštalácie modulu RAM zostáva rovnaký.
  - Modul RAM odporúčame inštalovať za účasti profesionálneho dozoru. Ak potrebujete ďalšiu pomoc, môžete tiež navštíviť autorizované servisné stredisko.
-

- A. Odstráňte kryt priehradky.

---

**POZNÁMKA:** Ďalšie podrobnosti nájdete v časti *Odstránenie krytu priehradky* v tejto príručke.

---

- B. Modul RAM priložte k zásuvke pre modul RAM a vložte ho do nej.  
C. Zatláčajte modul RAM nadol, kým nezapadne na miesto.

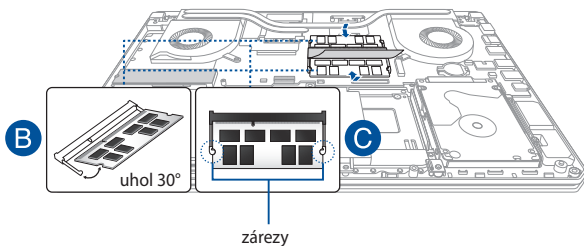

## Inštalácia pevného disku

Ak potrebujete nainštalovať nový HDD (jednotka pevného disku) do prenosného počítača, postupujte podľa nasledujúcich krokov:

---

**DÔLEŽITÉ!** Na zaistenie maximálnej kompatibility a spoľahlivosti kupujte disky HDD len od autorizovaných predajcov tohto prenosného počítača.

---

**VÝSTRAHA!** Pred odstránením krytu priehradky odpojte všetky pripojené periférne zariadenia, všetky telefónne alebo telekomunikačné linky a napájací konektor (napríklad externý zdroj napájania, batériu atď.).

---

### **POZNÁMKA:**

- Vzhľad spodnej strany prenosného počítača a disku HDD sa môžu líšiť podľa modelu, ale spôsob inštalácie disku HDD zostáva rovnaký.
  - Pevný disk sa odporúča vymeniť pod odborným dohľadom. Ak potrebujete ďalšiu pomoc, môžete tiež navštíviť autorizované servisné stredisko.
-

## 15-palcový model

- A. Odstráňte kryt priehradky.

---

**POZNÁMKA:** Ďalšie podrobnosti nájdete v časti *Odstránenie krytu priehradky* v tejto príručke.

---

- B. Odskrutkujte skrutky, ktoré upevňujú zásuvku jednotky pevného disku HDD k priehradke.
- C. (Voliteľné) Ak je pevný disk aktuálne vložený do prenosného počítača, pozíciu pevného disku odpojte od portu pevného disku tak, ako je to znázornené na obrázku nižšie.

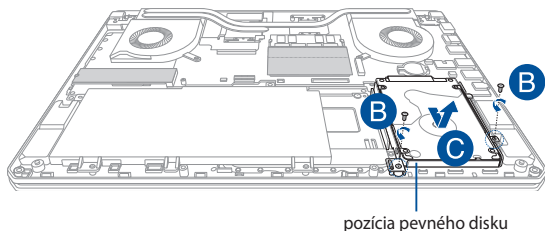

D. (Voliteľné) Ak je pevný disk aktuálne pripojený k pozícii pevného disku, pozrite si nasledujúci postup na vybratie starého pevného disku:

1. Odskrutkujte všetky skrutky na bokoch zásuvky pevného disku HDD.
2. Vyberte starý pevný disk z pozície pevného disku a položte ho na rovný suchý podklad tak, že doska s plošnými spojmi smeruje nahor, ako je to znázornené na dolnom obrázku.

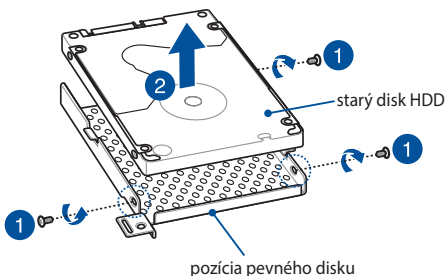

- E. Nový pevný disk umiestnite tak, aby doska s plošnými spojmi smerovala do pozície pevného disku. Uistite sa, že konektory portu pevného disku nie sú blokované žiadnou časťou pozície pevného disku.
- F. Pevný disk HDD znova založte a upevnite skrutkami, ktoré ste na začiatku vyskrutkovali.

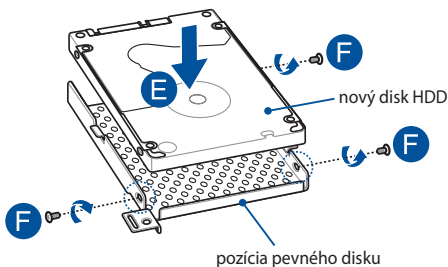



- G. Pozíciu pevného disku znovu vložte späť do priehradky tak, aby konektor pevného disku bol zarovnaný s portom pevného disku prenosného počítača. Pozíciu pevného disku zatlačte, kým sa nespojí s prenosným počítačom.
- H. Zásuvku pevného disku HDD upevnite skrutkami, ktoré ste predtým odskrutkovali.

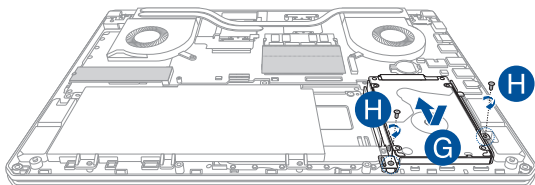

## 17-palcový model

- A. Odstráňte kryt priehradky.

---

**POZNÁMKA:** Ďalšie podrobnosti nájdete v časti *Odstránenie krytu priehradky* v tejto príručke.

---

- B. Odskrutkujte skrutky, ktoré upevňujú zásuvku jednotky pevného disku HDD k priehradke.
- C. (Voliteľné) Ak je pevný disk aktuálne vložený do prenosného počítača, pozíciu pevného disku odpojte od portu pevného disku tak, ako je to znázornené na obrázku nižšie.

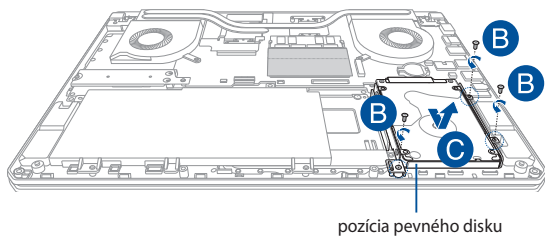

D. (Voliteľné) Ak je pevný disk aktuálne pripojený k pozícii pevného disku, pozrite si nasledujúci postup na vybratie starého pevného disku:

1. Odskrutkujte všetky skrutky na bokoch zásuvky pevného disku HDD.
2. Vyberte starý pevný disk z pozície pevného disku a položte ho na rovný suchý podklad tak, že doska s plošnými spojmi smeruje nahor, ako je to znázornené na dolnom obrázku.

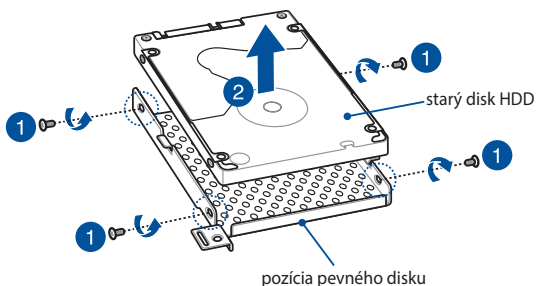

- E. Nový pevný disk umiestnite tak, aby doska s plošnými spojmi smerovala do pozície pevného disku. Uistite sa, že konektory portu pevného disku nie sú blokované žiadnou časťou pozície pevného disku.
- F. Pevný disk HDD znova založte a upevnite skrutkami, ktoré ste na začiatku vyskrutkovali.

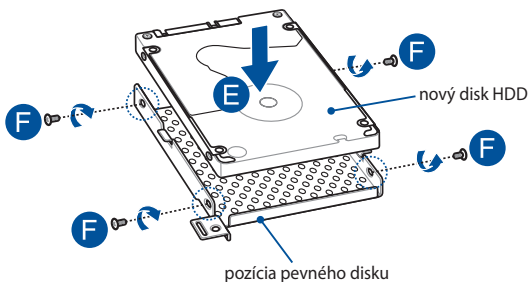

- G. Pozíciu pevného disku znovu vložte späť do priehradky tak, aby konektor pevného disku bol zarovnaný s portom pevného disku prenosného počítača. Pozíciu pevného disku zatlačte, kým sa nespojí s prenosným počítačom.
- H. Zásuvku pevného disku HDD upevnite skrutkami, ktoré ste predtým odskrutkovali.

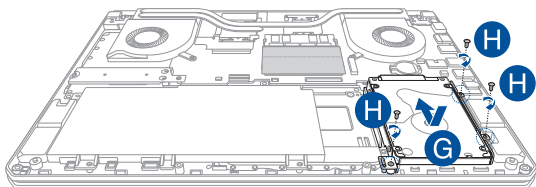

## Inštalácia karty M.2

Pri inštalácii kompatibilnej karty M.2 do prenosného počítača postupujte podľa nasledujúcich krokov:

---

**DÔLEŽITÉ!** Na zaistenie maximálnej compatibility a spoľahlivosti kupujte karty M.2 len od autorizovaných predajcov tohto prenosného počítača.

---

**VÝSTRAHA!** Pred odstránením krytu priehradky odpojte všetky pripojené periférne zariadenia, všetky telefónne alebo telekomunikačné linky a napájací konektor (napríklad externý zdroj napájania, batériu atď.).

---

### POZNÁMKA:

- Vzhľad spodnej strany prenosného počítača a karty M.2 sa môžu líšiť podľa modelu, ale spôsob inštalácie modulu zostáva rovnaký.
  - Kartu M.2 odporúčame inštalovať za účasti profesionálneho dozoru. Ak potrebujete ďalšiu pomoc, môžete tiež navštíviť autorizované servisné stredisko.
  - Zásuvka na M.2 2280 nepodporuje M.2 SATA SSD.
-

A. Odstráňte kryt priehradky.

---

**POZNÁMKA:** Viac podrobností si pozrite v časti *Odstránenie krytu priehradky* v elektronickej príručke.

---

B. Vložte kartu M.2 do obalu s orientáciou uvedenou na obrázku nižšie.

C. Kartu M.2 zarovnajajte so štrbinou modulu a vložte ju do štrbiny modulu.

D. Kartu M.2 v správnej polohe zaistíte pomocou dodaných skrutiek.

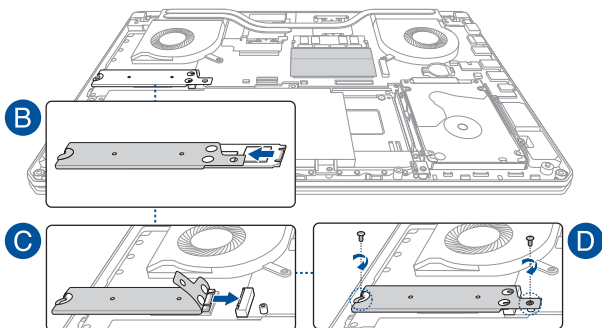

---

---

---

---

---

---

---

---

---

---

---

---

---

---

---

---

---

---

---

---

---

---

---

---

---