

RO13522

Ediție revizuită V2 / August 2017



REPUBLIC OF  
GAMERS

# G SERIES

GAMING NOTEBOOK PC



ASUS

## Informații referitoare la drepturile de autor

Nicio parte a acestui manual, inclusiv produsele și software-ul descrise în acesta, nu poate fi reprodusă, transmisă, transcrisă, stocată într-un sistem de regăsire sau tradusă într-o altă limbă în orice formă sau prin orice metodă, cu excepția documentației păstrate de cumpărător din motive de siguranță, fără permisiunea exprimată în scris a ASUSTek Computer INC. („ASUS”).

ASUS FURNIZEAZĂ ACEST MANUAL „AȘA CUM ESTE”; FĂRĂ NICIO GARANȚIE, FIE EXPLICITĂ SAU IMPLICITĂ, INCLUSIV, DAR FĂRĂ A SE LIMITA LA GARANȚIILE IMPLICITE SAU CONDIȚIILE DE VANDABILITATE SAU CONFORMITATE CU UN ANUMIT SCOP. ÎN NICIUN CAZ ASUS, DIRECTORII SĂI, FUNCȚIONARI, ANGAJAȚII SAU AGENȚII NU VOR FI RESPONSABILI PENTRU VREO DAUNĂ INDIRECTĂ, SPECIALĂ, OCAZIONALĂ SAU ULTERIOARĂ (INCLUSIV DAUNELE PENTRU PIERDEREA BENEFICIILOR, PIERDEREA ÎNTREPRINDERII, PIERDEREA CAPACITĂȚII DE FOLOSINȚĂ SAU A DATELOR, ÎNTRERUPEREA AFACERILOR ȘI ALTELE DE ACEST FEL), CHIAI DACĂ ASUS A FOST INFORMAT ASUPRA POSIBILITĂȚII UNOR ASEMENEA DAUNE APĂRUTE CA URMARE A UNUI DEFECT SAU A UNEI ERORI ÎN ACEST MANUAL SAU PRODUS.

Produsele și numele corporațiilor care apar în acest manual pot fi sau nu mărci înregistrate sau drepturi de autor înregistrate ale respectivelor companii și sunt utilizate numai pentru identificare sau explicații și în beneficiul utilizatorului, fără a avea intenția de a încălca legea.

SPECIFICAȚIILE ȘI INFORMAȚIILE CONȚINUTE ÎN ACEST MANUAL SUNT FURNIZATE NUMAI ÎN SCOP INFORMATIV ȘI SUNT SUPUSE MODIFICĂRILOR ÎN ORICE MOMENT, FĂRĂ ÎNȘTIINȚARE PREALABILĂ, ȘI NU TREBUIE INTERPRETATE CA UN ANGAJAMENT DIN PARTEA ASUS. ASUS NU ÎȘI ASUMĂ NICIO RESPONSABILITATE SAU RĂSPUNDERE PENTRU ERORILE SAU INADVERTENȚELE CARE POT APĂREA ÎN ACEST MANUAL, INCLUSIV PRODUSELE ȘI SOFTWARE-UL DESCRISE ÎN ACESTA.

Drept de autor © 2017 ASUSTEK COMPUTER INC. Toate drepturile rezervate.

## Limitarea responsabilității

Pot apărea situații în care, din cauza neîndeplinirii unor obligații din partea ASUS sau a altor responsabilități, aveți dreptul să solicitați daune din partea ASUS. În orice situație de acest tip, indiferent de baza în care aveți dreptul să solicitați daune din partea ASUS, ASUS este cel mult responsabil pentru daune de rănire corporală (inclusiv deces) și daune aduse proprietății reale și proprietății personale tangibile; sau alte daune reale și daune directe rezultate din omisiunea sau incapacitatea de a-și îndeplini îndatoririle legale cuprinse în această Declarație de garanție, până la prețul listat al contractului pentru fiecare produs.

ASUS va răspunde numai de sau vă va despăgubi pentru pierderile, daunele sau reclamațiile menționate în contract, prejudiciile sau încălcările menționate în această Declarație de garanție.

Această limită se aplică, de asemenea, furnizorilor ASUS și distribuitorului acestuia. Aceasta reprezintă limita maximă pentru care ASUS, furnizorii săi și distribuitorul dumneavoastră sunt responsabili împreună.

ÎN NICIO SITUAȚIE, ASUS NU RĂSPUNDE PENTRU ORICARE DINTRE URMĂTOARELE: (1) RECLAMAȚIILE TERȚILOR CĂTRE DUMNEAVOASTRĂ, REFERITOARE LA DAUNE; (2) PIERDEREA SAU DETERIORAREA ÎNREGISTRĂRILOR SAU DATELOR DUMNEAVOASTRĂ SAU (3) DAUNE SPECIALE, ACCIDENTALE SAU INDIRECTE SAU PENTRU ORICE DAUNE ECONOMICE PE CALE DE CONSECINȚĂ (INCLUSIV PIERDEREA PROFITURILOR SAU A ECONOMIILOR), CHIAI DACĂ ASUS, FURNIZORII SĂI SAU DISTRIBUTORII DUMNEAVOASTRĂ SUNT INFORMAȚI DE ACEASTĂ POSIBILITATE.

## Service și asistență

Vizitați site-ul nostru multilingv la <https://www.asus.com/support/>

# Cuprins

|   |    |
|---|----|
| Despre acest manual .....                 | 7  |
| Convenții utilizate în acest manual ..... | 9  |
| Pictograme .....                          | 9  |
| Elemente tipografice .....                | 9  |
| Precauții referitoare la siguranță .....  | 10 |
| Utilizarea notebook-ului .....            | 10 |
| Îngrijirea notebook-ului .....            | 11 |
| Casarea corectă .....                     | 12 |

## Capitolul 1: Configurarea componentelor hardware

|                                 |    |
|---------------------------------|----|
| Cunoașterea notebook-ului ..... | 14 |
| Vedere de sus .....             | 14 |
| Partea inferioară .....         | 17 |
| Partea dreaptă .....            | 19 |
| Partea stângă .....             | 20 |
| Partea din față .....           | 22 |
| Vedere din spate .....          | 25 |

## Capitolul 2: Utilizarea notebookului

|   |    |
|---|----|
| Noțiuni de bază .....                       | 28 |
| Încărcați notebook-ul .....                 | 28 |
| Ridicați pentru a deschide afișajul .....   | 30 |
| Apăsați pe butonul de alimentare .....      | 30 |
| Utilizarea gesturilor pentru touchpad ..... | 31 |
| Utilizarea tastaturii .....                 | 38 |
| Taste funcționale .....                     | 38 |
| Tastatura numerică .....                    | 41 |

### **Capitolul 3: Lucrul cu Windows® 10**

|  |    |
|--|----|
| Prima pornire a computerului.....                            | 44 |
| Meniul Start .....   | 45 |
| Aplicații Windows® .....                                     | 47 |
| Lucrul cu aplicațiile Windows® .....                         | 48 |
| Particularizarea aplicațiilor Windows® .....                 | 48 |
| Vizualizarea activităților .....                             | 51 |
| Caracteristica Snap (Aliniere).....                          | 52 |
| Alinierea hotspoturilor .....                                | 52 |
| Centru de acțiune.....                                       | 54 |
| Alte comenzi rapide de la tastatură .....                    | 55 |
| Conectarea la rețele wireless.....                           | 57 |
| Wi-Fi.....   | 57 |
| Bluetooth .....  | 58 |
| Airplane mode (Mod avion).....                               | 59 |
| Conectarea la rețele cablate .....                           | 60 |
| Configurarea unei conexiuni de rețea IP/PPPoE dinamice ..... | 60 |
| Configurarea unei conexiuni de rețea IP statice.....         | 61 |
| Oprirea notebookului .....                                   | 62 |
| Plasarea dispozitivului Notebook PC în repaus .....          | 63 |
| Folosirea controlerului wireless Xbox One .....              | 64 |

### **Capitolul 4: Procedura POST (Power-on Self-test)**

|   |    |
|---|----|
| Procedura POST (Power-on Self-test).....  | 66 |
| Utilizarea procedurii POST pentru accesarea sistemului BIOS și a opțiunilor de depanare ..... | 66 |
| BIOS .....  | 66 |
| Accesarea sistemului BIOS.....  | 66 |
| Setări din BIOS .....   | 67 |
| Recuperarea sistemului.....   | 74 |
| Efectuarea unei opțiuni de recuperare .....   | 75 |

## **Capitolul 5: Realizarea unui upgrade la notebook PC-ul dvs**

|  |    |
|--|----|
| Scoaterea capacului compartimentului .....                     | 78 |
| Instalarea unui modul de memorie cu acces aleatoriu (RAM)..... | 80 |
| Instalarea unității hard disk (HDD) .....                      | 82 |
| Instalarea unui card M.2 .....                                 | 87 |

### **Sfaturi și întrebări frecvente**

|  |    |
|--|----|
| Sfaturi utile privind utilizarea notebookului .....            | 90 |
| Întrebări frecvente referitoare la componentele hardware.....  | 91 |
| Întrebări frecvente referitoare la componentele software ..... | 94 |

### **Anexe**

|   |     |
|---|-----|
| Prezentare generală.....  | 98  |
| Declarație de compatibilitate a rețelei.....                                | 98  |
| Echipament non-voce .....   | 98  |
| Declarația Comisiei federale de comunicații .....                           | 100 |
| Declarația de atenționare asupra expunerii la frecvența radio (RF) a FCC .. | 101 |
| Avertisment privind expunerea la emisii RF .....                            | 101 |
| Canalul de funcționare wireless pentru diferite domenii .....               | 102 |
| Cerință de siguranță pentru energie .....                                   | 102 |
| Notificări pentru tunerul TV .....  | 102 |
| Notificări REACH.....   | 102 |
| Note de siguranță UL.....   | 103 |
| Notă pentru produsele Macrovision Corporation .....                         | 104 |
| Prevenirea pierderii auzului .....  | 104 |
| Notă referitoare la finisaj.....  | 104 |
| Precauții pentru litiul nordic (pentru baterii cu ioni de litiu) .....      | 105 |
| Aprobare CTR 21 (pentru notebook PC cu modem încorporat).....               | 106 |

|   |     |
|---|-----|
| Conformitate produs ENERGY STAR.....  | 108 |
| Declarația și conformitatea cu regulamentul internațional referitor<br>la mediu ..... | 108 |
| Reciclare ASUS / Servicii de returnare .....  | 109 |
| Declarație de conformitate UE, versiune simplificată.....                             | 109 |
| Tabel ieșire RF RED .....   | 109 |

## Despre acest manual

În acest manual sunt furnizate informații despre componentele hardware și caracteristicile software ale notebookului dvs. Manualul este organizat în următoarele capitole:

### **Capitolul 1: Configurarea componentelor hardware**

În acest capitol sunt detaliate componentele hardware ale notebookului.

### **Capitolul 2: Utilizarea notebookului**

În acest capitol este arătat modul de utilizare a diferitelor componente ale notebookului dvs.

### **Capitolul 3: Lucrul cu Windows® 10**

Acest capitol conține o prezentare generală a utilizării sistemului de operare Windows® 10 pe notebookul dvs.

### **Capitolul 4: Procedura POST (Power-on Self-test)**

În acest capitol este arătat modul de utilizare a procedurii POST pentru modificarea setărilor notebookului.

## **Capitolul 5: Realizarea unui upgrade la notebook PC-ul dvs**

Acest capitol vă ghidează în procesul de înlocuire și upgrade al pieselor notebook PC-ului.

### **Sfaturi și întrebări frecvente**

În această secțiune sunt prezentate sfaturi și întrebări frecvente despre componentele hardware și software pe care le puteți consulta pentru activitățile de întreținere și rezolvarea problemelor frecvente la notebookul dvs.

### **Anexe**

Această secțiune conține note și declarații privind siguranța pentru notebookul dvs.



## Convenții utilizate în acest manual

Pentru a evidenția informații cheie din acest manual, mesajele sunt prezentate după cum urmează:

---

**IMPORTANT!** Acest mesaj conține informații esențiale care trebuie respectate pentru realiza o activitate.

---

**NOTĂ:** Acest mesaj conține informații și sfaturi suplimentare care pot fi utile la realizarea activităților.

---

**AVERTISMENT!** Acest mesaj conține informații importante care trebuie respectate pentru siguranța dvs. în timpul realizării anumitor activități și pentru prevenirea deteriorării datelor și componentelor notebook-ului dvs.

---

## Pictograme

Pictogramele de mai jos indică dispozitivul care poate fi utilizat pentru realizarea unei serii de activități sau proceduri pe notebook-ul dvs.



= Utilizați touchpad-ul.



= Utilizați tastatura.

## Elemente tipografice

**Caractere aldine** = Acestea indică un meniu sau un articol care trebuie selectat.

*Caractere italice* = Aceasta indică secțiuni pe care le puteți consulta în prezentul manual.

# Precauții referitoare la siguranță

## Utilizarea notebook-ului



Acest notebook PC ar trebui utilizat numai în medii cu temperaturi cuprinse între 5°C (41°F) și 35°C (95°F).



Consultați eticheta pe care este înscrisă puterea nominală, din partea de jos a Notebook PC și asigurați-vă că adaptorul dumneavoastră de putere este conform cu puterea nominală.



Nu așezați notebook-ul pe genunchi sau pe orice altă parte a corpului pentru a preveni disconfortul și rănille provocate de expunerea la căldură.



Nu utilizați cabluri de alimentare, accesoriile și alte echipamente periferice deteriorate cu notebookul.



Când este pornit, nu transportați sau acoperiți notebook-ul cu materiale care pot reduce circulația aerului.



Nu așezați notebook-ul pe suprafețe de lucru neregulate sau instabile.



Notebook-ul poate trece prin aparatele cu raze X de la aeroport (utilizate pentru articolele așezate pe benzile rulante), dar nu îl expuneți detectoarelor sau baghetelor magnetice.



Contactați operatorul aerian pentru a afla despre serviciile aeriene care se pot utiliza și restricțiile ce trebuie respectate când utilizați notebook-ul în timpul zborului.

## Îngrijirea notebook-ului



Înainte de curățarea notebook-ului, deconectați cablul de alimentare cu curent alternativ și scoateți acumulatorul (dacă este cazul). Utilizați un burete de celuloză curat sau o bucată de piele muiată într-o soluție de detergent neabraziv și câteva picături de apă caldă. Eliminați orice surplus de umiditate de pe notebook utilizând o cârpă uscată.



Nu utilizați solvenți puternici, cum ar fi diluanți, benzen sau alte produse chimice pe sau în apropierea notebook-ului.



Nu așezați obiecte pe notebook.



Nu expuneți notebook-ul la câmpuri magnetice sau electrice puternice.



Nu utilizați sau expuneți notebook-ul la lichide, la ploaie sau la umezeală.



Nu expuneți notebook-ul în medii cu praf.



Nu utilizați notebook-ul lângă scurgeri de gaze.

## Casarea corectă



NU aruncați Notebook PC împreună cu gunoiul menajer. Acest produs a fost proiectat să permită reutilizarea în condiții corespunzătoare a componentelor și reciclarea. Simbolul care reprezintă un container tăiat înseamnă că produsul (electric, echipament electronic și baterie de tip buton cu celule de mercur) nu trebuie depozitat împreună cu gunoiul menajer. Verificați reglementările locale pentru eliminarea produselor electronice.



NU aruncați bateria împreună cu gunoiul menajer. Simbolul care reprezintă un container tăiat înseamnă că bateria nu se va arunca împreună cu gunoiul menajer.

# **Capitolul 1:** **Configurarea componentelor** **hardware**

# Cunoașterea notebook-ului

## Vedere de sus

**NOTĂ:** Configurația tastaturii poate varia în funcție de regiune sau țară. De asemenea, imaginile afișate pe ecranul notebookului pot avea un aspect diferit în funcție de modelul notebookului.

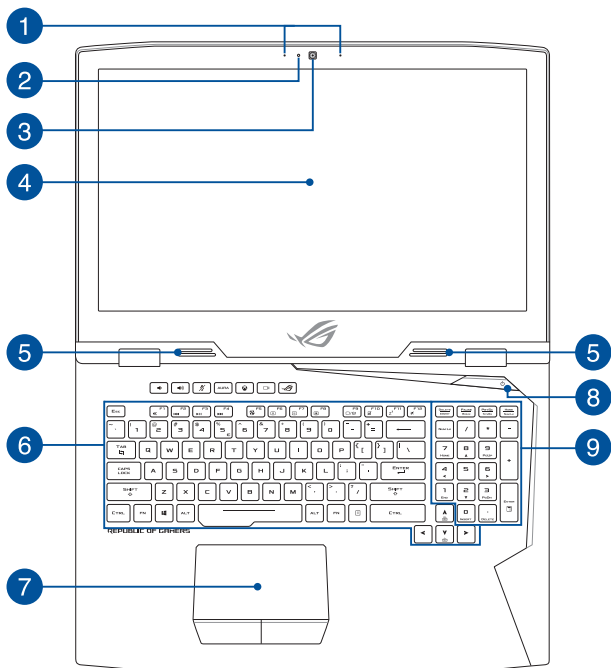

## 1 Șir de microfoane

Șirul de microfoane oferă funcții de reducere a ecoului, suprimare a zgomotelor și formare a razei pentru o mai bună recunoaștere vocală și înregistrare audio.

## 2 Indicator cameră

Indicatorul camerei arată când camera integrată este utilizată.

## 3 Cameră

Camera încorporată vă permite să realizați fotografii sau să înregistrați materiale video utilizând notebook-ul.

## 4 Panou de afișaj

Acest afișaj de înaltă definiție oferă caracteristici de vizualizare excelente pentru fotografii, videoclipuri și alte fișiere multimedia pe notebook.

## 5 Difuzoare

Difuzoarele audio încorporate vă permit să auziți sunetul direct din PC notebook. Funcțiile audio ale acestui PC notebook sunt controlate de software.

## 6 Tastatură

Tastatura vă oferă taste QWERTY la dimensiune completă cu apăsare confortabilă. De asemenea, vă permite să utilizați tastele funcționale, accesul rapid la Windows® și controlul altor funcții multimedia.

---

**NOTĂ:** Configurația tastaturii diferă în funcție de model sau de teritoriu.

---

## 7 Touchpad

Touchpad-ul permite utilizarea gesturilor multiple pentru navigarea pe ecran, oferind utilizatorului o experiență intuitivă. De asemenea, simulează funcțiile unui mouse obișnuit.

---

**NOTĂ:** Pentru detalii suplimentare, consultați secțiunea *Utilizarea gesturilor pentru touchpad* din acest manual.

---

## 8 Butonul de alimentare

Apăsați pe butonul de alimentare de pe notebook pentru pornire sau oprire. De asemenea, puteți să utilizați butonul de alimentare pentru a comuta notebookul în modul de repaus sau hibernare și a-l scoate din modul repaus sau hibernare.

În cazul în care notebookul nu mai răspunde la comenzi, apăsați lung butonul de alimentare timp de cel puțin patru (4) secunde, până când notebookul se oprește.

## 9 Tastatură numerică

Tastatura numerică comută între aceste două funcții: pentru introducere numerică și ca taste de direcție a cursorului.

---

**NOTĂ:** Pentru detalii suplimentare, consultați secțiunea *Tastatura numerică* din acest manual.

---



## Partea inferioară

**NOTĂ:** Partea inferioară poate avea aspect diferit, în funcție de model.

**AVERTISMENT!** Partea de dedesubt a notebookului se poate încălzi până la înfierbântare în timpul utilizării sau în timpul încărcării acumulatorului. Când utilizați notebook-ul, nu îl așezați pe suprafețe care pot bloca fantele de aerisire.

**IMPORTANT!** Durata de funcționare a acumulatorului depinde de condițiile de utilizare și de specificațiile acestui notebook. Acumulatorul nu poate fi demontat.

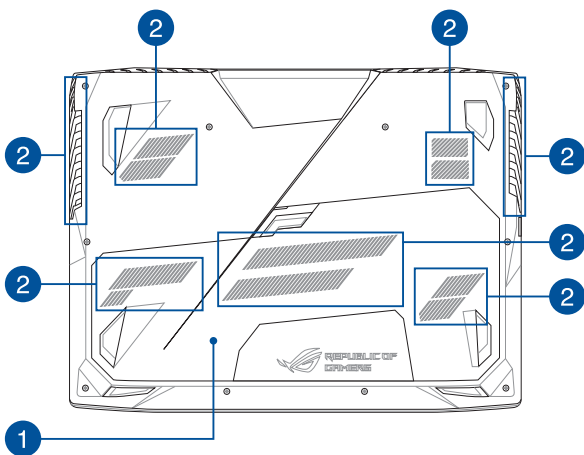

## 1

### Capac de protecție a compartimentelor

Acest capac protejează spațiile rezervate pentru modulele hard disk amovibile(HDD), SSD (M.2 2280) și pentru modulele de memorie cu acces aleator (RAM) ale notebookului dvs.

---

#### NOTĂ:

- Pentru detalii suplimentare, consultați secțiunea *Capitolul 5: Realizarea unui upgrade la notebook PC-ul dvs* din acest manual.
  - Fanta M.2 2280 1 acceptă unitate SSD SATA, iar fantele 2 și 3 acceptă atât unitate SSD PCIe (NVMe), cât și unitate SSD SATA. Pentru detalii suplimentare, consultați secțiunea *Instalarea unui card M.2* din acest manual.
- 

## 2

### Aerisiri

Fantele pentru aerisire permit intrarea aerului rece și ieșirea aerului cald din notebook.

---

**AVERTISMENT!** Asigurați-vă că fantele de aerisire nu sunt blocate de hârtie, cărți, cabluri sau alte obiecte, pentru a preveni supraîncălzirea.

---

## Partea dreaptă

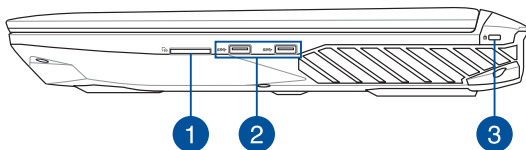

### 1 Cititor de memorie

Acest notebook are un singur slot încorporat pentru cititorul cartelelor de memorie care acceptă formate de cartele SD.

### 2 Port USB 3.0

Acest port Universal Serial Bus 3.0 (USB 3.0) oferă o rată de transfer de până la 5 Gbit/s și este compatibil cu versiunea anterioară USB 2.0.

### 3 Slot de securitate Kensington®

Slotul de securitate Kensington® menține siguranța notebookului prin folosirea produselor de securitate compatibile Kensington® pentru notebook.

## Partea stângă

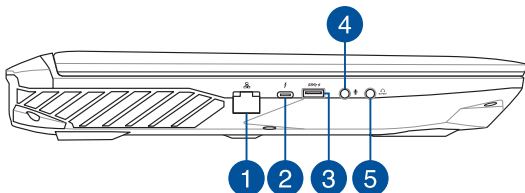

### 1 Port LAN

Introduceți cablul de rețea în acest port pentru conectare la o rețea locală (LAN).

### 2 Port combinat USB tip C/Thunderbolt 3

Port USB 3.1 (Universal Serial Bus 3.1) oferă o rată de transfer de până la 10 Gbiți/s și este compatibil cu versiunea anterioară USB 2.0. Utilizați un adaptor Thunderbolt 3 pentru a conecta notebookul la un afișaj extern prin DisplayPort, VGA, DVI sau HDMI și a descoperi caracteristicile de afișare la înaltă rezoluție prin tehnologia Intel® Thunderbolt™.

---

**NOTĂ:** Rata de transfer a acestui port poate varia în funcție de model.

---

### 3 Port USB 3.0 cu USB Charger+

Acest port Universal Serial Bus 3.0 (USB 3.0) oferă o rată de transfer de până la 5 Gbit/s și este compatibil cu versiunea anterioară USB 2.0. Pictograma ⚡ prezintă caracteristica acestui port cu USB Charger+ care vă permite să încărcați rapid dispozitivele mobile.

**4****Port mufă de intrare microfon**

Acest port este pentru un conector High-Definition Multimedia Interface (HDMI) și este compatibil HDCP, permițând redarea de discuri HD DVD sau Blu-ray și a altor suporturi de conținut protejat.

**5****Port mufă combo pentru ieșire de căști și ieșire S/PDIF**

Acest port vă permite să conectați semnalul de ieșire audio a notebook-ului la căști sau difuzoare amplificate. De asemenea, puteți utiliza acest port pentru a conecta PC-ul Notebook la dispozitive conforme cu interfața Sony/Philips Digital Interconnect Format (S/PDIF).

## Partea din față

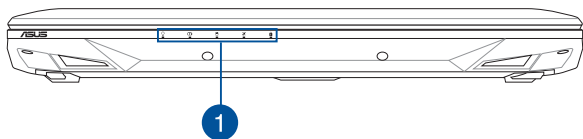

### 1 Indicatoare de stare

Indicatorii de stare ajută la identificarea stării curente a hardware-ului notebook-ului.



#### **Indicator de putere**

Indicatorul de alimentare luminează când notebook-ul este pornit și clipește lent când notebook-ul este în starea de repaus.

#### **Indicator de încărcare a acumulatorului cu două culori**

LED-urile bicolore oferă o indicație vizuală a stării de încărcare a bateriei. Consultați tabelul următor pentru detalii:

| Culoare                       | Stare  |
|-------------------------------|--|
| <b>Verde constant</b>         | Dispozitivul PC-ul notebook este conectat la o sursă de alimentare, iar nivelul de încărcare al bateriei este între 95% și 100%. |
| <b>Portocaliu constant</b>    | Dispozitivul PC-ul notebook funcționează în modul baterie, iar nivelul de încărcare al bateriei este sub 95%.                    |
| <b>Portocaliu intermitent</b> | PC-ul notebook funcționează în modul baterie, iar nivelul de încărcare al bateriei este sub 10%.                                 |
| <b>OPRIT</b>                  | PC-ul notebook funcționează în modul baterie, iar nivelul de încărcare al bateriei este între 10% și 100%.                       |

### **Indicatorul de activitate al unității**

Acest indicator se aprinde când notebookul accesează unitățile de stocare interne.

### **Indicator pentru modul Avion**

Acest indicator se aprinde atunci când modul Avion al notebookului dvs. este activat.

---

**NOTĂ:** Atunci când este activat, modul **Airplane (Avion)** dezactivează toate conexiunile wireless.

---

### **Indicatorul blocării numerelor**

Acest indicator luminos se aprinde atunci când este activată funcția Number Lock (Blocare cifre). Aveți posibilitatea să utilizați anumite taste ale tastaturii pentru introducerea de cifre.



## Vedere din spate

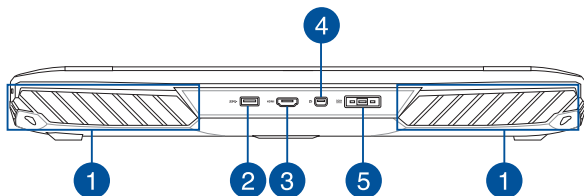

### 1 Aerisiri

Fantele pentru aerisire permit intrarea aerului rece și ieșirea aerului cald din notebook.

---

**AVERTISMENT!** Asigurați-vă că fantele de aerisire nu sunt blocate de hârtie, cărți, cabluri sau alte obiecte, pentru a preveni supraîncălzirea.

---

### 2 Port USB 3.0

Acest port Universal Serial Bus 3.0 (USB 3.0) oferă o rată de transfer de până la 5 Gbit/s și este compatibil cu versiunea anterioară USB 2.0.

### 3 Portul HDMI

Acest port este pentru un conector High-Definition Multimedia Interface (HDMI) și este compatibil HDCP, permițând redarea de discuri HD DVD sau Blu-ray și a altor suporturi de conținut protejat.

### 4 Port Mini DisplayPort

Acest port vă permite să conectați notebookul la un afișaj extern.

### 5 Intrare pentru alimentare (CC)

Introduceți în acest port adaptorul de alimentare inclus pentru a încărca acumulatorul și alimenta notebook-ul.

---

**AVERTISMENT!** Adaptorul se poate supraîncălzi în timpul funcționării. Nu acoperiți adaptorul și nu-l atingeți când este conectat la o sursă de alimentare electrică.

---

---

**IMPORTANT!** Utilizați numai adaptorul de alimentare inclus pentru a încărca acumulatorul și alimenta notebook-ul.

---

## **Capitolul 2:** **Utilizarea notebookului**

## Noțiuni de bază

### Încărcați notebook-ul

- Conectați cablul de alimentare de c.a. la convertorul c.a.-c.c.
- Conectați conectorul de alimentare cu curent continuu la intrarea de alimentare (DC) a notebook-ului.
- Conectați adaptorul de alimentare cu curent alternativ la o sursă de alimentare de 100 V~240 V.



Încărcați notebook-ul timp de **3 ore** înainte de prima utilizare.

**NOTĂ:** Adaptorul de alimentare poate avea aspect diferit, în funcție de model și de regiunea în care vă aflați.

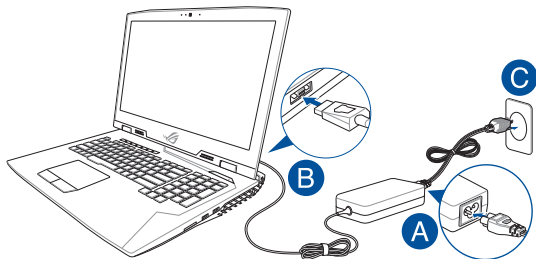

#### IMPORTANT:

Informații despre adaptorul de alimentare:

- Tensiune de intrare: 100-240Vac
- Frecvență intrare: 50-60Hz
- Interval ieșire curent: 16.9A (330W)
- Interval ieșire tensiune: 19.5V

---

### **IMPORTANT!**

- Găsiți eticheta cu valorile nominale ale curentului de intrare/ieșire de pe PC-ul notebook și asigurați-vă că acestea corespund cu informațiile despre valorile nominale electrice de pe adaptorul de alimentare. Unele modele de PC notebook pot accepta mai multe valori nominale ale curentului de ieșire în funcție de codul SKU disponibil.
  - Asigurați-vă că notebookul este conectat la adaptorul de alimentare înainte de a-l porni pentru prima dată. Vă recomandăm insistent să utilizați o priză de perete cu împământare în timp ce utilizați dispozitivul Notebook PC în modul de adaptor de alimentare.
  - Priza electrică trebuie să fie ușor accesibilă și să se găsească în apropierea dispozitivului Notebook PC.
  - Pentru a deconecta dispozitivul Notebook PC de la sursa de alimentare de rețea, deconectați dispozitivul Notebook PC de la priza de alimentare.
- 

### **AVERTISMENT!**

Citiți următoarele măsuri de precauție privind acumulatorul notebook-ului dvs.

- Numai tehnicienii autorizați ASUS pot scoate acumulatorul care se află în interiorul dispozitivului (numai pentru dispozitivele cu baterii nedetașabile).
  - Acumulatorul utilizat în acest dispozitiv poate prezenta risc de ardere chimică în cazul scoaterii sau dezasamblării.
  - Pentru siguranța personală, respectați etichetele de avertizare.
  - Risc de explozie, dacă se înlocuiește bateria cu un tip necorespunzător.
  - A nu se arunca în foc.
  - Nu încercați niciodată să scurtcircuitați acumulatorul notebook-ului dvs.
  - Nu încercați niciodată să dezasamblați și reasamblați acumulatorul (numai pentru dispozitivele cu baterii nedetașabile).
  - Dacă detectați scurgeri, întrerupeți utilizarea dispozitivului.
  - Acumulatorul și componentele acestuia trebuie reciclate sau aruncate la deșeurile în mod corespunzător.
  - Nu lăsați acumulatorul sau alte componente de mici dimensiuni la îndemâna copiilor.
-

## Ridicați pentru a deschide afișajul

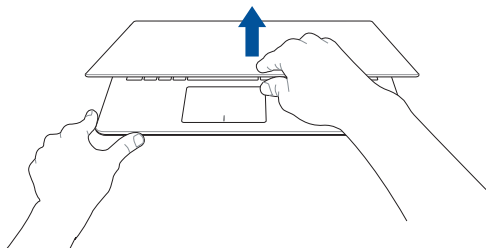

## Apăsați pe butonul de alimentare

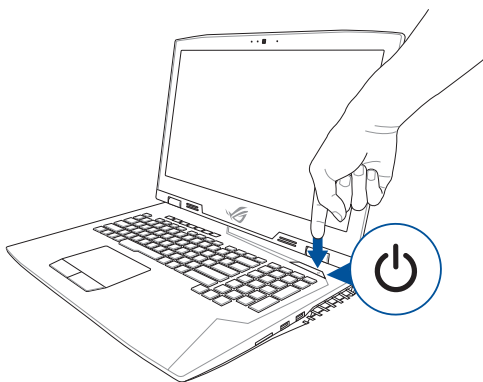

## Utilizarea gesturilor pentru touchpad

### Mișcarea cursorului

Puteți să apăsați oriunde pe touchpad pentru a activa cursorul, apoi să glisați degetul pe touchpad pentru a mișca cursorul pe ecran.

#### Glisare pe orizontală

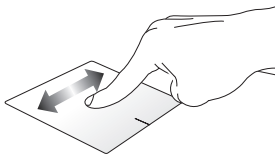

#### Glisare pe verticală

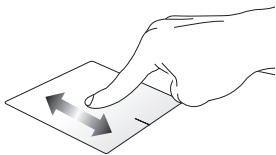

#### Glisare în diagonală

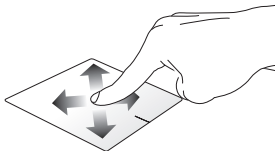

## Gesturi cu un deget

### Atingere/Atingere dublă

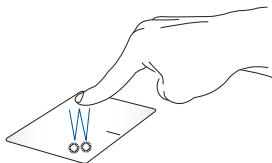

- Atingeți ușor o aplicație pentru a o selecta.
- Atingeți ușor de două ori o aplicație pentru a o lansa.

### Tragere și plasare

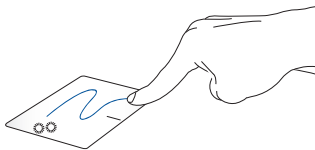

Loviți ușor de două ori un articol, apoi deplasați același deget fără a-l ridica de pe touchpad. Pentru a plasa articolul în noua sa locație, ridicați degetul de pe touchpad.



## Clic stânga

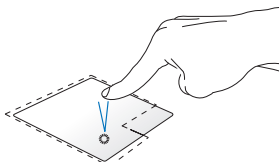

## Clic dreapta

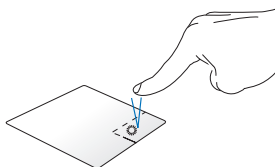

- Faceți clic pe o aplicație pentru a o selecta.
  - Faceți dublu clic pe o aplicație pentru a o lansa.
- Faceți clic pe acest buton pentru a deschide meniul de clic dreapta.

---

**NOTĂ:** Zonele din interiorul liniei punctate reprezintă locațiile butonului din stânga, respectiv din dreapta, ale mouse-ului pe touchpad.

---

## Gesturi cu două degete

### Atingere

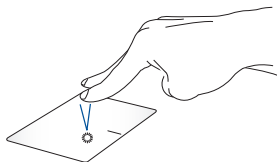

Atingeți touchpadul cu două degete pentru a simula funcția de clic dreapta.

### **Derulare cu două degete (sus/ jos)**

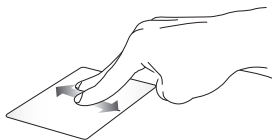

Deplasați două degete pentru a derula în sus sau jos.

### **Derulare cu două degete (stânga/ dreapta)**

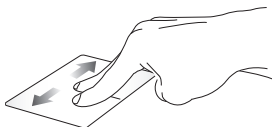

Deplasați două degete pentru a derula la stânga sau dreapta.

### **Micșorare**



Alăturați-vă cele două degete pe touchpad.

### **Mărire**

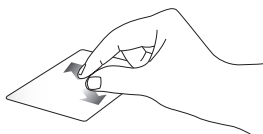

Îndepărtați-vă cele două degete pe touchpad.

## Tragere și plasare

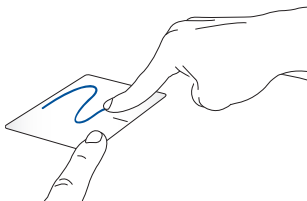

Selectați un articol și apoi apăsați și mențineți apăsat butonul de clic stânga. Folosind celălalt deget, glisează pe touchpad pentru a trage elementul și apoi ridică degetul de pe buton pentru a elibera elementul.

## Gesturi cu trei degete

### Atingere

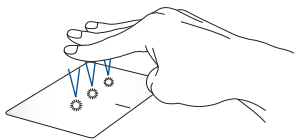

Atingeți touchpadul cu trei degete pentru a afișa aplicația Cortana.

## Trageți cu degetul la stânga/la dreapta



Dacă ați deschis mai multe aplicații, trageți cu trei degete la stânga sau la dreapta pentru a comuta între aplicații.

## Tragere cu degetul în sus



Trageți cu degetul în sus pentru a vedea o prezentare generală a tuturor aplicațiilor deschise în acest moment.

## Tragere cu degetul în jos

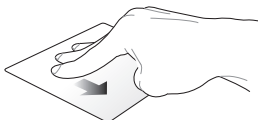

Trageți cu degetul în jos pentru a afișa desktopul.

## Gesturi cu patru degete

### Atingere

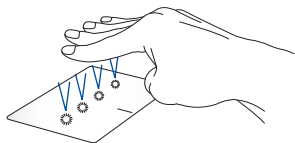

Atingeți cu patru degete pe touchpad pentru a afișa Action Center.

### Particularizarea touchpadului

1. Lansați **All settings (Toate setările)** din Action Center.
2. Selectați **Devices (Dispozitive)**, apoi selectați **Mouse & touchpad (Mouse și touchpad)**.
3. Ajustați setările în funcție de preferințe.

# Utilizarea tastaturii

## Taste funcționale

Tastele funcționale de pe tastatura notebookului pot declanșa următoarele comenzi:



Activează sau dezactivează difuzorul



Revine la pista anterioară sau derulează înapoi



Redă sau introduce în pauză



Trece la pista următoare sau derulează rapid înainte



Activează sau dezactivează ventilatorul turbo



Activează sau dezactivează panoul de afișare



reduce luminozitatea tastaturii cu retroiluminare



crește luminozitatea tastaturii cu retroiluminare



+



Comută modul de afișaj

---

**NOTĂ:** Asigurați-vă că al doilea afișaj este conectat la dispozitivul Notebook PC.

---



+



Activează sau dezactivează touchpad-ul



+



Trece notebook-ul în modul **Sleep (Repaus)**



+



Activează sau dezactivează modul **Airplane (Avion)**

---

**NOTĂ:** Atunci când este activat, modul **Airplane (Avion)** dezactivează toate conexiunile wireless.

---



+









Crește luminozitatea tastaturii cu retroiluminare



+



Reduce luminozitatea tastaturii cu retroiluminare

-  Micșorează volumul difuzorului
-  Mărește volumul difuzorului
-  Activează sau dezactivează microfonul
-  Lansează aplicația AURA
-  Lansează aplicația Xbox LIVE
-  Inițiază înregistrarea/redarea în flux XSplit
-  Deschide aplicația Gaming Center (Centru de jocuri)



## Tastatura numerică

**NOTĂ:** disponerea tastaturii numerice poate diferi în funcție de model și de teritoriul în care vă aflați, însă procedurile de utilizare sunt aceleași.

Tastele numerice ale notebookului dvs. pot fi utilizate pentru introducerea cifrelor sau pe post de taste direcționale.



Apăsați pe  +  pentru a comuta între

utilizarea tastaturii pentru taste numerice sau pentru taste de indicare a direcției.

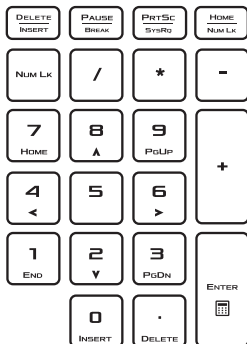



# **Capitolul 3:**

## ***Lucrul cu Windows® 10***

## Prima pornire a computerului

La prima pornire a computerului apar o serie de ecrane care vă ghidează în configurarea setărilor de bază ale sistemului de operare Windows® 10.

Pentru a porni prima oară notebookul:

1. Apăsăți pe butonul de alimentare de pe notebook. Așteptați câteva minute până când apare ecranul de configurare.
2. Din ecranul de configurare, alegeți regiunea dvs. și limba pe care doriți să o utilizați pe dispozitivul Notebook PC.
3. Citiți cu atenție termenii licenței. Selectați **I accept (Accept)**.
4. Urmați instrucțiunile de pe ecran pentru a configura următoarele elemente de bază:
  - personalizare
  - Accesați internetul
  - setări
  - Contul dvs.
5. După configurarea elementelor de bază, Windows® 10 va continua prin instalarea aplicațiilor și configurarea setărilor dvs. preferate. Asigurați-vă că notebookul dvs. este alimentat pe toată durata procesului de configurare.
6. După ce se termină procesul de configurare, apare Desktop.

---

**NOTĂ:** Capturile de ecran din acest capitol au doar rol exemplificativ.

---

# Meniul Start

Meniul Start este punctul de acces principal la programele dispozitivului Notebook PC, la aplicațiile Windows®, la foldere și la setări.

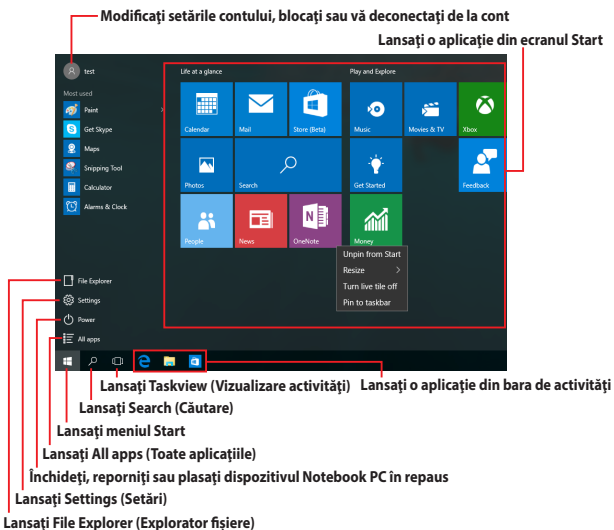

Puteți utiliza meniul Start pentru a realiza următoarele activități obișnuite:

- Pornirea programelor sau a aplicațiilor Windows®
- Deschiderea programelor sau a aplicațiilor Windows® utilizate în mod obișnuit
- Ajustarea setărilor dispozitivului Notebook PC
- Obținerea de ajutor pentru sistemul de operare Windows
- Oprirea dispozitivului Notebook PC
- Deconectarea de la Windows sau comutarea la un alt cont de utilizator

## Lansarea meniului Start



Poziționați indicatorul mouse-ului peste butonul Start  din colțul din stânga jos al desktopului, apoi faceți clic pe acesta.



Apăsați pe tasta cu sigla Windows  de pe tastatură.

## Deschiderea programelor din meniul Start

Una dintre cele mai uzuale acțiuni ale meniului Start este deschiderea programelor instalate pe dispozitivul Notebook PC.



Poziționați indicatorul mouse-ului peste program, apoi faceți clic pentru a-l lansa.



Utilizați tastele cu săgeți pentru a naviga în programe. Apăsați pe  pentru a-l lansa.

---

**NOTĂ:** Selectați **All apps (Toate aplicațiile)** în partea inferioară a panoului din stânga pentru a afișa o listă completă de programe și foldere de pe dispozitivul Notebook PC în ordine alfabetică.

---

# Aplicații Windows®

Acestea sunt aplicațiile fixate pe panoul din dreapta al meniului Start și afișate în format de dale pentru accesare ușoară.

---

**NOTĂ:** Unele aplicații Windows® necesită conectarea la contul dvs. Microsoft înainte de a putea fi lansate în mod complet.

---

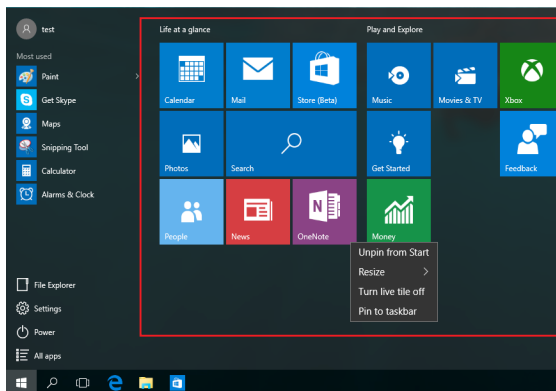

## Lucrul cu aplicațiile Windows®

Utilizați ecranul tactil, touchpadul sau tastatura dispozitivului Notebook PC pentru a lansa, a particulariza și a închide aplicații.

### Lansarea aplicațiilor Windows® din meniul Start



Poziționați indicatorul mouse-ului peste aplicație, apoi faceți clic pentru a o lansa.



Utilizați tastele cu săgeți pentru a naviga în aplicații.

Apăsați pe  pentru a lansa o aplicație.

## Particularizarea aplicațiilor Windows®

Aveți posibilitatea să mutați, să redimensionați, să fixați sau să anulați fixarea aplicațiilor în bara de activități din meniul Start parcurgând pașii de mai jos:

### Mutarea aplicațiilor



Poziționați indicatorul mouse-ului peste aplicație, apoi glisați și fixați aplicația într-o nouă locație.



## Redimensionarea aplicațiilor



Poziționați indicatorul mouse-ului peste aplicație și faceți clic dreapta pe aceasta, apoi faceți clic pe **Resize (Redimensionare)** și selectați o dimensiune de dală pentru aplicație.



Utilizați tastele cu săgeți pentru a naviga la aplicație. Apăsați pe , apoi selectați **Resize (Redimensionare)** și selectați o dimensiune de dală pentru aplicație.

## Anularea fixării unor aplicații



Poziționați indicatorul mouse-ului peste aplicație și faceți clic dreapta pe aceasta, apoi faceți clic pe **Unpin from Start (Anulare fixare din Start)**.



Utilizați tastele cu săgeți pentru a naviga la aplicație. Apăsați pe , apoi selectați **Unpin from Start (Anulare fixare din Start)**.

## Fixarea aplicațiilor în bara de activități



Poziționați indicatorul mouse-ului peste aplicație și faceți clic dreapta pe aceasta, apoi faceți clic pe **Pin to taskbar (Fixare în bara de activități)**.



Utilizați tastele cu săgeți pentru a naviga la aplicație.

Apăsați pe , apoi selectați **Pin to taskbar (Fixare în bara de activități)**.

## Fixarea mai multor aplicații în meniul Start



În **All apps (Toate aplicațiile)**, poziționați indicatorul mouse-ului peste aplicația pe care doriți să o adăugați în meniul Start și faceți clic dreapta pe aceasta, apoi faceți clic pe **Pin to Start (Fixare în Start)**.



În **All apps (Toate aplicațiile)**, apăsați pe  în

aplicația pe care doriți să o adăugați în meniul Start, apoi selectați **Pin to Start (Fixare în Start)**.

## Vizualizarea activităților

Comutați rapid între aplicațiile și programele deschise utilizând caracteristica de vizualizare a activităților, pe care o puteți utiliza și pentru a comuta între desktopuri.

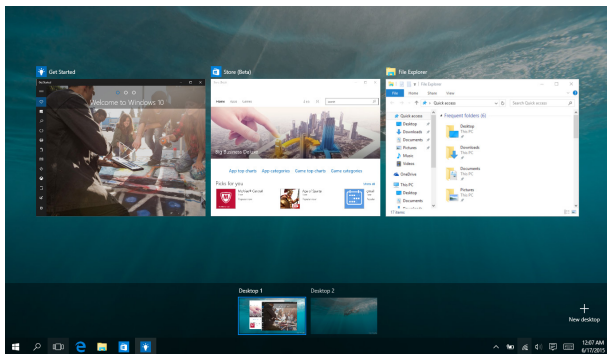

## Lansarea vizualizării activităților



Poziționați indicatorul mouse-ului peste pictograma  din bara de activități și faceți clic pe aceasta.



Apăsați pe  +  pe tastatură.

## Caracteristica Snap (Aliniere)

Caracteristica Snap (Aliniere) afișează aplicațiile alăturat, permițându-vă să lucrați în acestea sau să comutați între acestea.

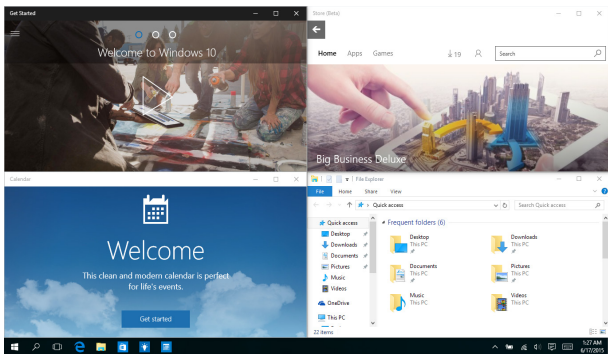

## Alinierea hotspoturilor

Puteți să glišați și să fixați aplicații în aceste hotspoturi pentru a le alinia în poziție.

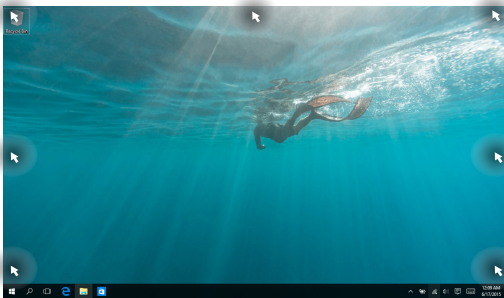

## Utilizarea funcției Snap (Aliniere)



1. Lansați aplicația pe care doriți să o aliniați.
2. Glisați bara de titlu a aplicației și fixați aplicația în marginea ecranului pentru aliniere.
3. Lansați o altă aplicație și repetați pașii de mai sus pentru a o alinia.



1. Lansați aplicația pe care doriți să o aliniați.
2. Apăsați și mențineți apăsată tasta , apoi utilizați tastele cu săgeți pentru a alinia aplicația.
3. Lansați o altă aplicație și repetați pașii de mai sus pentru a o alinia.

## Centru de acțiune

Action Center (Centru de acțiune) consolidează notificările din aplicații și reprezintă un spațiu unic în care puteți interacționa cu acestea. De asemenea, are o secțiune Quick Actions (Acțiuni rapide) foarte utilă în partea inferioară.

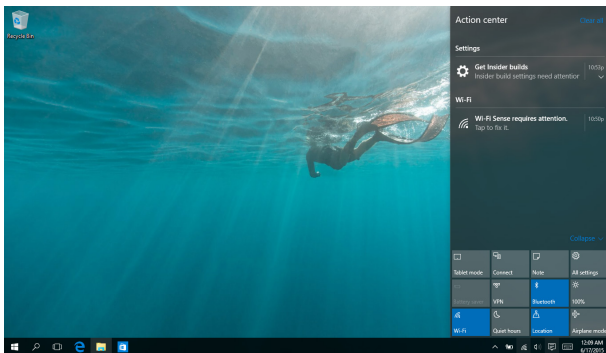

### Lansarea aplicației Action Center (Centru de acțiune)



Poziționați indicatorul mouse-ului peste pictograma  din bara de activități și faceți clic pe aceasta.



Apăsați pe  +  pe tastatură.

## Alte comenzi rapide de la tastatură

Utilizând tastatura, puteți utiliza și următoarele comenzi rapide pentru a vă ajuta să lansați aplicații și să navigați prin Windows® 10.



Lansează **meniul Start**



Lansează **Action Center (Centru de acțiune)**



Lansează spațiul de lucru



Lansează **File Explorer (Explorator fișiere)**



Deschide panoul **Share (Partajare)**



Lansează **Settings (Setări)**



Lansează panoul **Connect (Conectare)**



Activează ecranul de blocare



Minimizează fereastra activă în acel moment



Lansează **Search (Căutare)**



Lansează panoul **Project (Proiect)**



Deschide fereastra **Executare**



Deschide **Centrul pentru acces facil**



Deschide meniul contextual al butonului  
Start



Lansează pictograma lupă și mărește ecranul



Micșorează ecranul



Deschide **Setări narator**



# Conectarea la rețele wireless

## Wi-Fi

Accesați e-mailuri, navigați pe internet și partajați aplicații prin site-uri de rețele sociale utilizând conexiunea Wi-Fi a notebook-ului dvs.

---



**IMPORTANT! Airplane mode (Mod Avion)** dezactivează această funcție. Asigurați-vă că ați dezactivat caracteristica **Airplane mode (Mod Avion)** înainte de a activa conexiunea Wi-Fi.

---

## Conectarea la Wi-Fi

Conectați dispozitivul Notebook PC la o rețea Wi-Fi utilizând următorii pași:



1. Selectați pictograma  din bara de activități.
2. Selectați pictograma  pentru a activa funcția Wi-Fi.
3. Selectați un punct de acces din lista de conexiuni Wi-Fi disponibile.
4. Selectați **Connect (Conectare)** pentru a iniția conexiunea la rețea.

---

**NOTĂ:** S-ar putea să vi se solicite să introduceți o cheie de securitate pentru a activa conexiunea Wi-Fi.

---

## Bluetooth

Utilizați conectivitatea Bluetooth pentru a facilita transferuri wireless de date cu alte dispozitive cu conectivitate Bluetooth.

---

**IMPORTANT! Airplane mode (Mod Avion)** dezactivează această funcție. Asigurați-vă că ați dezactivat caracteristica **Airplane mode (Mod Avion)** înainte de a activa conexiunea Bluetooth.

---

### Împerecherea cu alte dispozitive cu conectivitate Bluetooth

Pentru a efectua transferuri de date, trebuie să împerecheați notebookul cu alte dispozitive cu conectivitate Bluetooth. Conectați dispozitivele utilizând următorii pași:



1. Lansați **Settings (Setări)** din meniul Start.
2. Selectați **Devices (Dispozitive)**, apoi selectați **Bluetooth** pentru a căuta dispozitive cu capacitate Bluetooth.
3. Selectați un dispozitiv din listă. Comparați codul de acces de pe notebook cu codul de acces trimis către dispozitivul selectat. Dacă aceste coduri sunt identice, selectați **Yes (Da)** pentru a împerechea dispozitivul Notebook PC cu dispozitivul respectiv.

---

**NOTĂ:** Pentru anumite dispozitive cu conectivitate Bluetooth, este posibil să vi se solicite să tastați codul de acces al notebookului.

---

## Airplane mode (Mod avion)

Airplane mode (Modul Avion) dezactivează comunicația wireless, permițându-vă să utilizați notebookul în condiții de siguranță atunci când călătoriți cu avionul.

---

**NOTĂ:** Contactați operatorul aerian pentru a afla despre serviciile aeriene care se pot utiliza și restricțiile ce trebuie respectate când utilizați notebookul în timpul zborului.

---

### Activarea modului Avion



1. Lansați **Action Center (Centru de acțiune)** din bara de activități.
2. Selectați pictograma  pentru a activa modul Airplane (Avion).



Apăsați pe  + .

### Dezactivarea modului Avion



1. Lansați **Action Center (Centru de acțiune)** din bara de activități.
2. Selectați pictograma  pentru a dezactiva modul Airplane (Avion).



Apăsați pe  + .

## Conectarea la rețele cablate

Aveți posibilitatea, de asemenea, să vă conectați la rețele cablate, de exemplu rețele locale și conexiuni la Internet de bandă largă, utilizând portul LAN al notebookului.

---

**NOTĂ:** Contactați furnizorul dvs. de servicii Internet (ISP) pentru detalii sau administratorul rețelei pentru asistență privind configurarea conexiunii la Internet.

---

Pentru a configura setările, consultați următoarele proceduri.

---

**IMPORTANT!** Înainte de a efectua următoarele acțiuni, asigurați-vă că este conectat un cablu de rețea între portul LAN al notebookului și o rețea locală.

---

## Configurarea unei conexiuni de rețea IP/PPPoE dinamice



1. Lansați **Settings (Setări)**.
2. Selectați **Network & Internet (Rețea și internet)**.
3. Selectați **Ethernet > Network and Sharing Center (Ethernet > Centru rețea și partajare)**.
4. Selectați rețeaua LAN, apoi selectați **Properties (Proprietăți)**.
5. Selectați **Internet Protocol Version 4(TCP/IPv4) (Protocol internet versiunea 4(TCP/IPv4))**, apoi selectați **Properties (Proprietăți)**.
6. Selectați **Obtain an IP address automatically (Obținere automată adresă IP)**, apoi selectați **OK**.

---

**NOTĂ:** Dacă utilizați o conexiune PPPoE, continuați cu pașii următori.

---

7. Reveniți la fereastra **Network and Sharing Center (Centru rețea și partajare)**, apoi selectați **Set up a new connection or network (Configurare conexiune sau rețea nouă)**.
8. Selectați **Connect to the Internet (Conectare la internet)**, apoi selectați **Next (Următorul)**.
9. Selectați **Broadband (PPPoE) (Bandă largă (PPPoE))**.
10. Completați câmpurile User name (Nume utilizator), Password (Parolă) și Connection name (Nume conexiune), apoi selectați **Connect (Conectare)**.
11. Selectați **Close (Închidere)** pentru finalizarea configurării.
12. Selectați  în bara de activități, apoi selectați conexiunea pe care tocmai ați creat-o.
13. Tastați numele dvs. de utilizator și parola, apoi selectați **Connect (Conectare)** pentru a iniția conectarea la internet.

## Configurarea unei conexiuni de rețea IP statice





1. Repetați pașii 1 – 5 din secțiunea *Configurarea unei conexiuni de rețea IP/PPPoE dinamice*.
2. Selectați **Use the following IP address (Utilizați următoarea adresă IP)**.
3. Completați câmpurile IP address (Adresă IP), Subnet mask (Mască subrețea) și Default gateway (Gateway implicit) cu valorile de la furnizorul dvs. de servicii.
4. Dacă este necesar, completați câmpurile Preferred DNS server address (Adresă preferată pentru serverul DNS) și Alternate DNS server address (Adresă alternativă pentru serverul DNS), apoi selectați **OK**.



## Oprirea notebookului

Puteți opri notebookul utilizând una dintre următoarele proceduri:



- Lansați meniul Start, apoi selectați  Power > **Shut down (Închidere)** pentru a realiza o închidere normală.
- În ecranul de conectare, selectați  > **Shut down (Închidere)**.





- Apăsați pe  +  pentru a lansa opțiunea Shut Down Windows (Închidere Windows). Selectați **Shut Down (Închidere)** din lista verticală și faceți clic pe **OK**.
- Dacă notebookul nu reacționează, apăsați și țineți apăsat butonul de alimentare cel puțin patru (4) secunde, până când notebookul se oprește.



## Plasarea dispozitivului Notebook PC în repaus

Pentru a plasa dispozitivul Notebook PC în modul Sleep (Repaus):



- Lansați meniul Start, apoi selectați  **Power** > **Sleep (Repaus)** pentru a plasa dispozitivul Notebook PC în repaus.
- În ecranul de conectare, selectați  > **Sleep (Repaus)**.



Apăsați pe  +  pentru a lansa opțiunea Shut Down Windows (Închidere Windows). Selectați **Sleep (Repaus)** din lista verticală și faceți clic pe **OK (OK)**.

---

**NOTĂ:** Puteți plasa dispozitivul Notebook PC în modul Sleep (Repaus) și apăsând pe butonul de alimentare o dată.

---

## Folosirea controlerului wireless Xbox One

Notebookul dvs. oferă suport încorporat pentru Xbox Wireless, ceea ce vă permite să conectați un controler wireless Xbox One și să vă bucurați de aceeași experiență de joc ca pe Xbox One. Pentru mai multe detalii, accesați <https://support.xbox.com/en-US/xbox-one/accessories/using-xbox-one-wireless-controllers-on-pc-info>.



## **Capitolul 4:**

# ***Procedura POST (Power-on Self-test)***

## Procedura POST (Power-on Self-test)

Procedura POST (Power-on Self-test) este o serie de teste de diagnosticare controlate de software care se execută la pornirea notebookului. Software-ul care controlează procedura POST este instalat ca o componentă permanentă a arhitecturii notebookului.

## Utilizarea procedurii POST pentru accesarea sistemului BIOS și a opțiunilor de depanare

În timpul procedurii POST aveți posibilitatea să accesați setările din BIOS sau să executați opțiuni de depanare utilizând tastele funcționale de pe notebook. Pentru mai multe detalii, consultați următoarele informații.

### BIOS

În BIOS (Basic Input and Output System) sunt stocate setările hardware ale sistemului necesare pornirii sistemului pe notebook.

Setările implicite din BIOS se aplică majorității condițiilor notebookului. Nu schimbați setările implicite din BIOS decât în următoarele situații:

- La încărcarea sistemului, pe ecran apare un mesaj de eroare care vă solicită să executați BIOS Setup (Configurare BIOS).
- Ați instalat o componentă de sistem nouă care necesită setări suplimentare sau actualizarea sistemului BIOS.

---

**AVERTISMENT:** Setările incorecte din BIOS pot cauza instabilitate sau eșecul încărcării sistemului. Recomandăm cu insistență să schimbați setări din BIOS numai cu ajutorul unui personal de service instruit.

---

## Accesarea sistemului BIOS

Accesați setările BIOS folosind una din metodele următoare:

- Reporniți notebookul, apoi apăsați pe  în timpul procedurii POST.
- Lansați meniul Start și alegeți **Settings (Setări) > Update & security (Actualizare și securitate) > Recovery (Recuperare)**, apoi selectați **Restart now (Repornire acum)** din modul de pornire Avansat. Când accesați ecranul modului de pornire Avansat, selectați **Troubleshoot (Depanare) > Advanced options (Opțiuni avansate) > UEFI Firmware Settings (Setări firmware UEFI) > Restart (Repornire)**.

## Setări din BIOS

**NOTĂ:** Poziția efectivă a portului LAN diferă în funcție de model.  
Consultați capitolul precedent pentru a vedea unde se află portul LAN.

## Modul EZ

Acest meniu apare atunci când accesați programul de configurare BIOS și vă oferă o prezentare generală a informațiilor de bază ale sistemului. Pentru a accesa meniul avansat și setările BIOS avansate, selectați **Advanced Mode (Mod avansat) (F7)** sau apăsați pe .

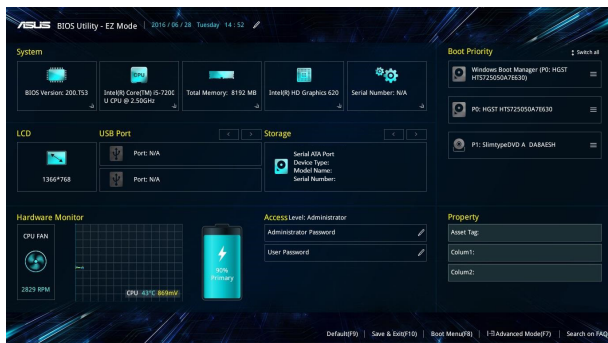

## Boot (Pornire sistem)

Acest meniu vă permite să stabiliți prioritatea dispozitivelor de pornire a sistemului de operare. Atunci când stabiliți această prioritate, puteți consulta următoarele proceduri.

1. În ecranul **Boot (Pornire sistem)**, selectați **Boot Option #1. (Pornire sistem prima opțiune)**.
2. Apăsați pe  și selectați un dispozitiv, conform cu **Boot Option #1 (Pornire sistem prima opțiune)**.

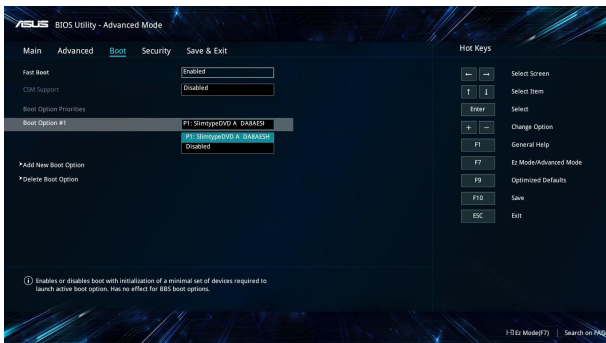

## Security (Securitate)

Acest meniu vă permite să setați parola de administrator și parola de utilizator pentru accesarea notebookului. De asemenea, acest meniu vă permite să controlați accesul la unitatea de hard disc, la interfața de intrare/ieșire (I/O) și la interfața USB.

### NOTĂ:

- Dacă instalați o **User Password (Parolă utilizator)**, vi se va solicita să introduceți această parolă înainte de intrarea în sistemul de operare al notebookului.
- Dacă instalați o **Administrator Password (Parolă administrator)**, vi se va solicita să introduceți această parolă înainte de intrarea în sistemul BIOS.

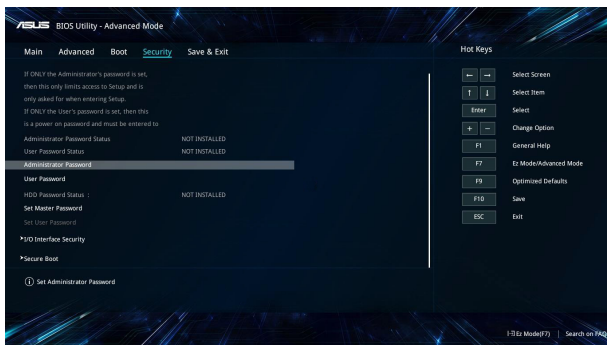

Pentru a seta parola:

1. În ecranul **Security** (Securitate), selectați **Administrator Password** (Configurare parolă administrator) sau **User Password** (Parolă administrator).
2. Introduceți o parolă și apăsați .
3. Tastați din nou pentru a confirma parola și apoi selectați **OK**.

Pentru a șterge parola:

1. În ecranul **Security** (Securitate), selectați **Administrator Password** (Configurare parolă administrator) sau **User Password** (Parolă administrator).
2. Introduceți parola curentă și apăsați pe .
3. Lăsați câmpurile necompletate și selectați **OK** pentru a continua.
4. Selectați **OK** pentru a șterge parola veche.

---

**NOTĂ:** Pentru introducerea parolei este nevoie de o tastatură.

---

## Save & Exit (Salvare și ieșire)

Pentru a păstra setările de configurare, selectați **Save Changes and Exit (Salvare modificări și ieșire)** înainte de a ieși din BIOS.

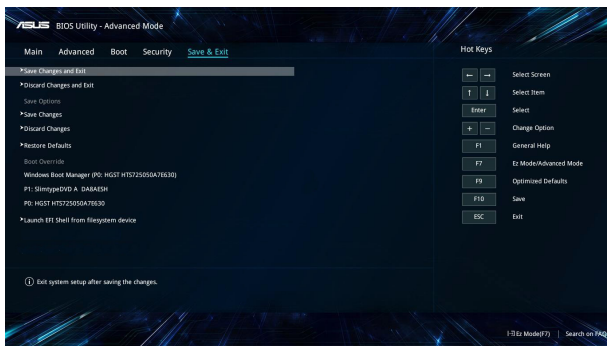

## Actualizarea BIOS-ului.

1. Verificați modelul exact al notebookului dvs. și apoi descărcați cel mai recent fișier BIOS pentru modelul dvs. de pe site-ul Web ASUS.
2. Salvați o copie a fișierului BIOS descărcat pe o unitate de memorie flash.
3. Conectați unitatea de memorie flash la notebook.
4. Reporniți notebookul și apoi accesați setările BIOS.
5. Din meniul BIOS, selectați **Advanced (Avansat) > ASUS EZ Flash 3 Utility (Utilitarul ASUS EZ Flash 3)** și apoi apăsați pe .

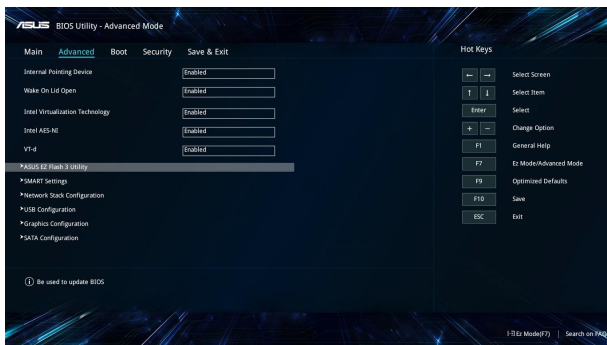



6. Localizați fișierul BIOS descărcat pe unitatea de memorie flash, apoi apăsați pe . Urmați instrucțiunile de pe ecran pentru a finaliza actualizarea.

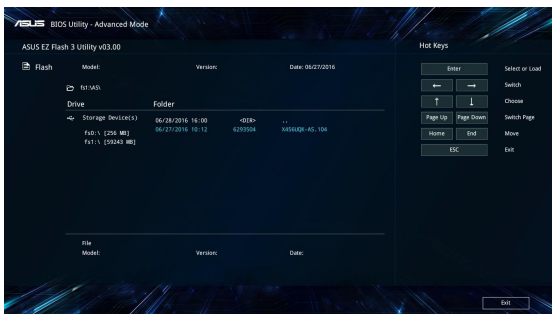

7. După procesul de actualizare BIOS, faceți clic pe **Save & Exit (Salvare și ieșire) > Restore Defaults (Restabilire setări implicite)** pentru a restabili sistemul la setările implicite.

## Recuperarea sistemului

Utilizarea opțiunilor de recuperare pe Notebook PC vă permite să restaurați sistemul la starea sa originală sau, pur și simplu, să reîmprospătați setările pentru a contribui la îmbunătățirea performanțelor.

---

### IMPORTANT!

- Faceți o copie de rezervă a tuturor fișierelor de date înainte de a aplica orice opțiune de recuperare pe Notebook PC-ului dvs.
  - Notați-vă setările particularizate importante, de exemplu setările de rețea, numele de utilizatori și parolele pentru a evita pierderea de date.
  - Înainte de resetarea sistemului, asigurați-vă că Notebook PC-ul este conectat la o sursă de alimentare.
- 

Windows® 10 vă permite oricare dintre următoarele opțiuni de recuperare:

- **Keep my files (Mi se păstrează fișierele)** - această opțiune vă permite să reîmprospătați Notebook PC-ul dvs. fără a afecta fișierele personale (fotografii, muzică, clipuri video, documente) și aplicațiile din Magazinul Windows®.

Utilizând această opțiune, puteți restaura Notebook PC-ul la setările sale implicite și să ștergeți alte aplicații instalate.

- **Remove everything (Se elimină totul)** - această opțiune resetează Notebook PC-ul la setările sale din fabrică. Înainte de a aplica această opțiune trebuie să faceți o copie de rezervă a datelor dvs.

- **Go back to an earlier build (Faceți salt la o versiune anterioară)** - Această opțiune vă permite să faceți salt la o versiune anterioară. Utilizați această opțiune dacă această versiune nu funcționează.
- **Advanced startup (Pornire complexă)** - utilizarea acestei opțiuni vă permite să aplicați alte opțiuni complexe de recuperare pe Notebook PC, de exemplu:
  - utilizarea unei unități USB, a unei conexiuni de rețea sau a DVD-ului de recuperare Windows pentru pornirea Notebook PC-ului;
  - utilizarea opțiunii **Troubleshoot (Depanare)** pentru a activa oricare dintre aceste opțiuni complexe de recuperare: System Restore (Restaurare sistem), System Image Recovery (Recuperare imagine sistem), Startup Repair (Reparare la pornire), Command Prompt (Linie de comandă), UEFI Firmware Settings (Setări firmware UEFI), Startup Settings (Setări pornire).

## Efectuarea unei opțiuni de recuperare

Consultați următorii pași dacă doriți să accesați și să utilizați oricare dintre opțiunile de recuperare disponibile pentru Notebook PC-ul dvs.

1. Lansați **Settings (Setări)** și selectați **Update and security (Actualizare și securitate)**.

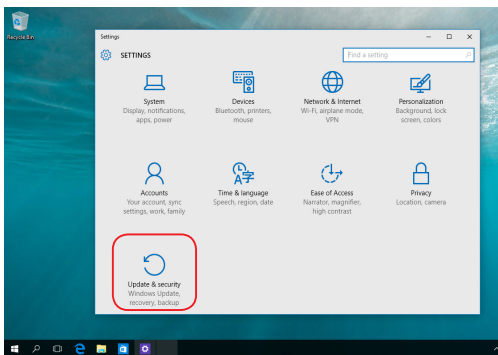

2. Sub opțiunea **Update and security (Actualizare și securitate)**, selectați **Recovery (Recuperare)**, apoi selectați opțiunea de recuperare pe care doriți să o efectuați.



## ***Capitolul 5:***

# ***Realizarea unui upgrade la notebook PC-ul dvs***

## Scoaterea capacului compartimentului

- A. Trageți capacul de cauciuc pentru a expune șurubul de dedesubt.

---

**IMPORTANT!** Capacul de cauciuc este conceput pentru a fi atașat la capacul de protecție a compartimentelor dispozitivului Notebook PC. NU îl detașați forțat și nu îl desprindeți complet de capacul de protecție a compartimentelor.

---

- B. Scoateți șuruburile din capacul compartimentului notebookului.
- C. Trageți capacul compartimentului și scoateți-l complet de pe notebook.

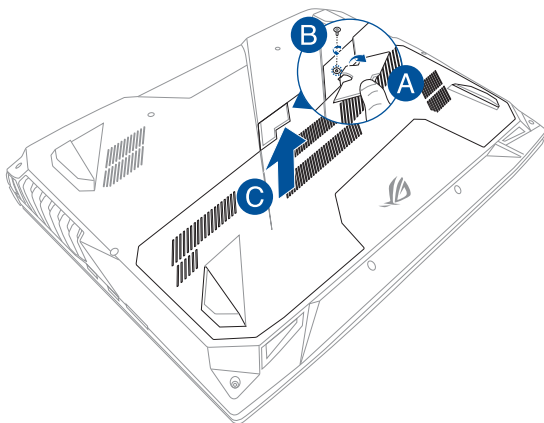

Pentru a remonta capacului compartimentului:

- A. Aliniați și atașați la loc capacul compartimentului.
- B. Fixați capacul la loc, folosind șuruburile scoase anterior.
- C. Așezați capacul de cauciuc la loc.

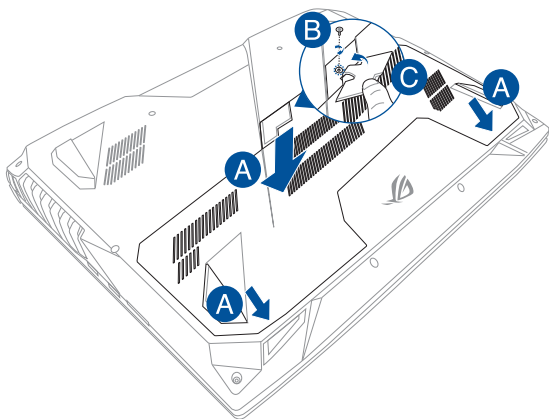

## Instalarea unui modul de memorie cu acces aleatoriu (RAM)

Realizați actualizarea capacității de memorie a notebookului instalând un modul RAM în compartimentul pentru modulul de memorie.

Următorii pași vă explică cum să instalați un modul RAM în notebook:

---

**AVERTISMENT!** Deconectați toate dispozitivele periferice conectate și cablurile telefonice sau de comunicații, precum și conectorul de alimentare (precum sursa de alimentare externă, bateria etc.) înainte de a scoate capacul unității hard disk.

---

---

**IMPORTANT!** Vizitați un centru de service autorizat sau distribuitor pentru informații despre upgrade-urile de memorie pentru notebook PC. Cumpărați modulele de extensie doar de la comercianți autorizați ai acestui notebook PC pentru a asigura compatibilitatea și fiabilitatea maxime.

---

### NOTĂ:

- Aspectul părții inferioare a notebookului poate varia în funcție de model, dar instalarea modulului RAM este aceeași.
  - Se recomandă să instalați modulul RAM sub supravegherea unui specialist. De asemenea, puteți merge la un centru de service autorizat pentru asistență suplimentară.
-



- A. Scoateți capacul compartimentului.

---

**NOTĂ:** Pentru detalii suplimentare, consultați secțiunea *Scoaterea capacului compartimentului* din versiunea electronică a acestui manual.

---

- B. Aliniați și introduceți modulul RAM în slotul corespunzător.
- C. Împingeți modulul RAM până când acesta se fixează cu un clic

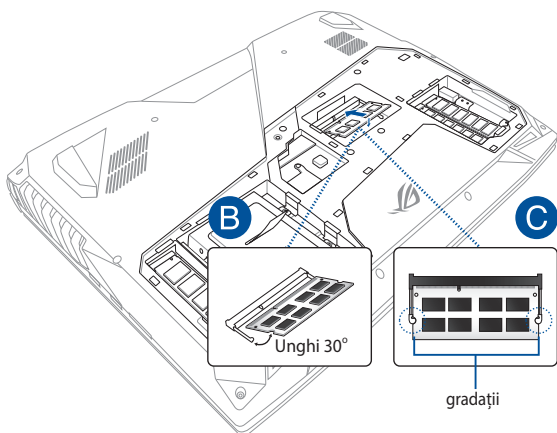

## Instalarea unității hard disk (HDD)

Consultați următorii pași dacă trebuie să înlocuiți unitatea de hard disk a notebookului.

---

**IMPORTANT!** Cumpărați o unitate HDD doar de la comercianți autorizați ai acestui PC notebook, pentru a asigura compatibilitatea și fiabilitatea maxime.

---

**AVERTISMENT!** Deconectați toate dispozitivele periferice conectate și cablurile telefonice sau de comunicații, precum și conectorul de alimentare (precum sursa de alimentare externă, bateria etc.) înainte de a scoate capacul unității hard disk.

---

### NOTĂ:

- Aspectul părții inferioare a a notebook PC-ului poate varia în funcție de model, dar instalarea HDD-ului rămâne aceeași.
  - Se recomandă să înlocuiți hard diskul sub supravegherea unui specialist. De asemenea, puteți merge la un centru de service autorizat pentru asistență suplimentară.
-

A. Scoateți capacul compartimentului.

---

**NOTĂ:** Pentru detalii suplimentare, consultați secțiunea *Scoaterea capacului compartimentului* din versiunea electronică a acestui manual.

---

B. HDD yuvasını bölmeye sabitleyen vidaları çıkarın.

C. (isteğe bağlı) Dizüstü bilgisayarınızda zaten bir sabit disk takılıysa, sabit disk yuvasının sabit disk bağlantı noktasından bağlantısını aşağıdaki gösterimde olduğu gibi kesin.

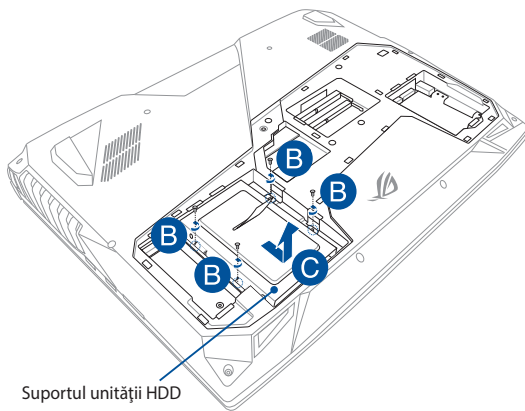

- D. (opțional) Dacă la bay-ul HDD este atașat un modul HDD, parcurgeți pașii următori pentru a demonta vechiul modul HDD:
1. Desfaceți toate șuruburile de pe părțile laterale ale bay-ului HDD;
  2. Îndepărtați vechea unitate HDD din bay-ul HDD, după care așezați-o pe o suprafață plană, cu placa de circuite imprimată orientată în sus, după cum se arată în ilustrația de mai jos.

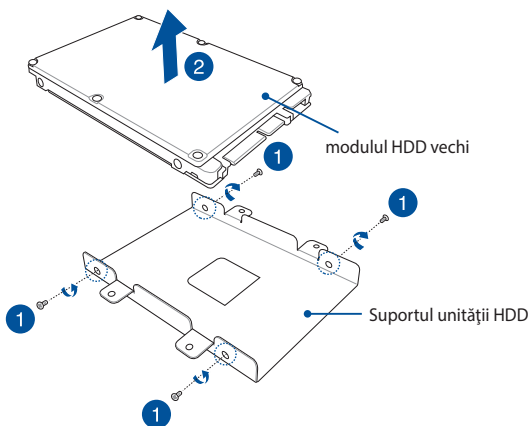

- E. Introduceți noua unitate HDD în bay-ul HDD, așa cum se arată mai jos.
- F. Repoziționați și strângeți șuruburile pe care le-ați îndepărtat anterior.

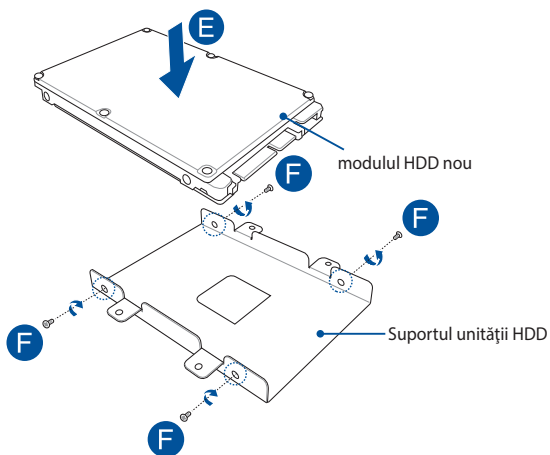

- G. Amplasați la loc suportul unității de hard disk în compartiment, având conectorul HDD aliniat cu portul HDD al PC-ului notebook. Împingeți suportul unității HDD până se conectează cu notebookul.
- H. Fixați unitatea de hard disk cu șuruburile scoase anterior.

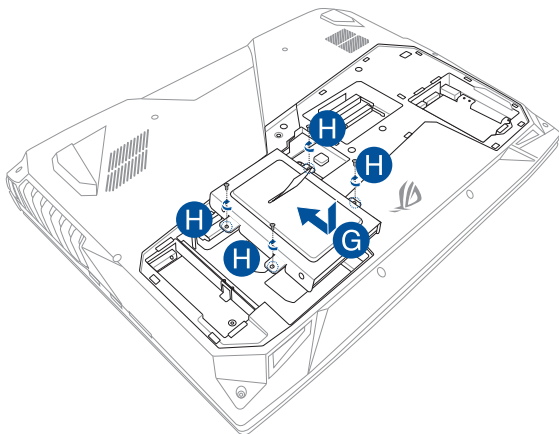

## Instalarea unui card M.2

Parcurgeți pașii de mai jos pentru a instala un nou card M.2 în PC-ului dvs. notebook.

---

**IMPORTANT!** Cumpărați carduri M.2 doar de la comercianți autorizați ai acestui PC notebook, pentru a asigura compatibilitatea și fiabilitatea maxime.

---

**AVERTISMENT!** Deconectați toate dispozitivele periferice conectate și cablurile telefonice sau de comunicații, precum și conectorul de alimentare (precum sursa de alimentare externă, bateria etc.) înainte de a scoate capacul unității hard disk.

---

**NOTE:**

- Aspectul părții inferioare a notebook PC-ului și al cardului M.2 poate varia în funcție de model, dar instalarea modulului rămâne aceeași.
  - Se recomandă să instalați cardul M.2 sub supravegherea unui specialist. De asemenea, puteți merge la un centru de service autorizat pentru asistență suplimentară.
-

A. Scoateți capacul compartimentului.

---

**NOTĂ:** Pentru detalii suplimentare, consultați secțiunea *Scoaterea capacului compartimentului* din versiunea electronică a acestui manual.

---

B. Aliniați și introduceți cardul M.2 în slotul corespunzător.

C. Fixați cardul M.2 folosind șurubul inclus în pachet.

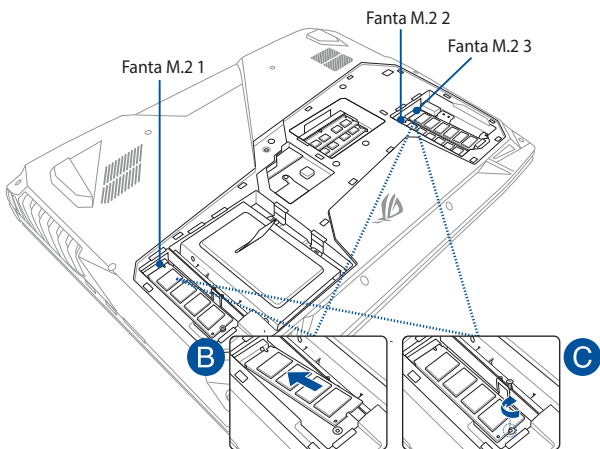

---

**NOTĂ:** Fanta M.2 2280 1 acceptă unitate SSD SATA, iar fantele 2 și 3 acceptă atât unitate SSD PCIe (NVMe), cât și unitate SSD SATA.

---



## ***Sfaturi și întrebări frecvente***

## Sfaturi utile privind utilizarea notebookului

Pentru a vă ajuta să maximizați utilizarea notebookului, să mențineți performanțele sistemului și să asigurați securitatea datelor, vă oferim câteva sfaturi pe care vă recomandăm să le urmați:

- Actualizați periodic sistemul Windows® pentru a vă asigura că aplicațiile au cele mai recente setări de securitate.
- Utilizați un program antivirus pentru a vă proteja datele și, periodic, actualizați programul antivirus.
- Dacă nu este absolut necesar, evitați închiderea forțată a notebookului.
- Faceți copii de rezervă ale datelor și stocați aceste copii pe o unitate de stocare externă.
- Evitați utilizarea notebookului la temperaturi extrem de ridicate. Dacă intenționați să nu utilizați notebookul o perioadă îndelungată de timp (cel puțin o lună), vă rugăm să scoateți bateria (dacă aceasta este amovibilă).
- Deconectați toate dispozitivele externe și asigurați-vă că aveți cele de mai jos înainte de resetarea notebookului:
  - cheia de produs pentru sistemul de operare și alte aplicații instalate
  - datele copiate de rezervă
  - ID-ul și parola de conectare
  - informațiile despre conexiunea la Internet

## Întrebări frecvente referitoare la componentele hardware

### 1. **Atunci când pornesc notebookul, pe ecran apare un punct negru sau, uneori, un punct colorat. Ce trebuie să fac?**

Deși aceste puncte apar în nod normal pe ecran, ele nu afectează sistemul. Dacă incidentul persistă și afectează performanțele sistemului, consultă un centru de service ASUS autorizat.

### 2. **Ecranul are luminozitate și culori neuniforme. Cum pot rezolva această problemă?**

Culorile și luminozitatea ecranului pot fi afectate de unghiul și poziția curentă a notebookului. De asemenea, luminozitatea și culorile notebookului pot varia în funcție de model. Puteți utiliza tastele funcționale sau setările de afișare din sistemul de operare pentru a ajusta aspectul afișării pe ecran.

### 3. **Cum pot maximiza durata de utilizare a bateriei notebookului?**

Puteți aplica oricare dintre sugestiile următoare:

- Utilizați tastele funcționale pentru a ajusta luminozitatea de afișare.
- Dacă nu utilizezi nicio conexiune Wi-Fi, comută sistemul la **Airplane Mode (Mod Avion)**.
- Deconectați dispozitivele USB neutilizate.
- Închideți aplicațiile neutilizate, în special aplicațiile care utilizează multă memorie de sistem.

#### 4. **Indicatorul LED pentru baterie nu se aprinde. care este problema?**

- Verificați dacă adaptorul de alimentare sau bateria este conectată corect. De asemenea, puteți să deconectați adaptorul de alimentare sau bateria, să așteptați un minut și apoi să reconectați adaptorul la priza electrică și la notebook.
- Dacă problema persistă, contactați centrul local de service ASUS pentru asistență.

#### 5. **De ce nu funcționează touchpadul?**

Apăsați pe  +  pentru a activa touchpadul.

#### 6. **Atunci când redau fișiere audio și video, de ce nu aud nimic de la difuzoarele notebookului?**

Puteți aplica oricare dintre sugestiile următoare:

- Apăsați pe  pentru a mări volumul difuzoarelor.
- Verificați dacă a fost dezactivat sunetul.
- Verificați dacă la notebook sunt conectate căști și, dacă da, deconectați-le.

#### 7. **Cum trebuie să procedez dacă am pierdut adaptorul de alimentare sau bateria nu mai funcționează?**



Contactați centrul local de service ASUS pentru asistență.

**8. Notebookul nu interpretează corect apăsările pe taste, deoarece cursorul continuă să se miște. Ce trebuie să fac?**

Asigurați-vă că nu există nimic care atinge sau apasă accidental touchpadul în timp ce tastați. De asemenea, puteți activa

touchpadul apăsând pe  + .

**9. Atunci când apăsați pe tastele „U”, „I” și „O”, nu se afișează litere, ci cifre. Cum pot schimba această comportare?**

Apăsați pe tasta  sau  +  (la anumite modele)

pentru a dezactiva această caracteristică și a utiliza tastele respective pentru introducerea de litere.

**10. Am supratăctat sistemul, iar acum ecranul se blochează. Ce trebuie să fac?**

Țineți apăsat butonul de alimentare timp de douăzeci (20) de secunde și apoi eliberați-l. Notebookul dvs. va reporni și va încărca în mod automat setările implicite.

## Întrebări frecvente referitoare la componentele software

- 1. Atunci când pornesc notebookul, se aprinde indicatorul de alimentare, însă nu și indicatorul de activitate a hard diskului. De asemenea, nu se încarcă sistemul de operare. Cum pot rezolva această problemă?**

Puteți aplica oricare dintre sugestiile următoare:

- Închideți forțat notebookul ținând apăsat pe butonul de alimentare timp de cel puțin patru (4) secunde. Verificați dacă adaptorul de alimentare și bateria sunt introduse corect, apoi porniți notebookul.
- Dacă problema persistă, contactați centrul local de service ASUS pentru asistență.

- 2. Ce trebuie să fac atunci când pe ecran se afișează mesajul: „Remove disks or other media. Press any key to restart. (Îndepărtați discurile sau alte suporturi media. Apăsați pe orice tastă pentru repornire.)”?**

Puteți aplica oricare dintre sugestiile următoare:

- Îndepărtați toate dispozitivele USB conectate și apoi reporniți notebookul.
- Îndepărtați discul optic din unitatea optică și apoi reporniți notebookul.
- Dacă problema persistă, este posibil ca notebookul să aibă o problemă cu memoria. Contactați centrul local de service ASUS pentru asistență.

- 3. Notebookul pornește mai greu decât de obicei și sistemul de operare funcționează lent. Cum pot rezolva această problemă?**

Ștergeți aplicațiile pe care le-ați instalat recent sau nu erau incluse în pachetul sistemului de operare și apoi reporniți sistemul.

#### **4. Notebookul nu încarcă sistemul de operare. Cum pot rezolva această problemă?**

Puteți aplica oricare dintre sugestiile următoare:

- Îndepărtați toate dispozitivele conectate la notebook, apoi reporniți sistemul.
- Dacă problema persistă, contactați centrul local de service ASUS pentru asistență.

#### **5. De ce nu pot reactiva notebookul din modul Repaus sau Hibernare?**

- Apăsați pe butonul de alimentare pentru a relua ultima stare activă.
- Este posibil ca sistemul să fi consumat complet energia bateriei. Conectați adaptorul de alimentare la notebook și la o priză electrică, apoi apăsați pe butonul de alimentare.





# **Anexe**

## Prezentare generală

În data de 4 august 1998 a fost publicată în Jurnalul oficial al Curții Europene decizia Consiliului european referitoare la CTR 21. CTR 21 se aplică tuturor echipamentelor terminale non-voce cu apelare prin DTMF destinate conectării la PSTN (Rețea telefonică publică comutată) analog.

CTR 21 (Reglementarea tehnică comună) referitoare la exigențele de racordare pentru conectarea la rețelele telefonice analogice publice comutate a echipamentelor terminale (cu excepția celor care preiau telefonia vocală în cazurile justificate) pentru care adresa rețelei eventuale este asigurată prin semnalizarea de multifrecvență bitonală.

## Declarație de compatibilitate a rețelei

Declarația care trebuie făcută de producător pentru organismul notificat și pentru vânzător: „Această declarație va menționa rețelele cu care acest echipament este conceput să funcționeze și toate rețelele notificate cu care este posibil ca echipamentul să aibă dificultăți de interacționare.”

Declarația care trebuie făcută de către producător pentru utilizator: „Această declarație va menționa rețelele cu care acest echipament este conceput să funcționeze și toate rețelele notificate cu care este posibil ca echipamentul să aibă dificultăți de interacționare. De asemenea, este necesar ca producătorul să anexeze o declarație în care să precizeze clar unde compatibilitatea rețelei depinde de setările de comutare fizice sau de software. De asemenea, sfătuim utilizatorul să contacteze vânzătorul în cazul în care se dorește utilizarea echipamentului într-o altă rețea.”

Până în momentul actual Organismul notificat al CETECOM a emis mai multe aprobări paneuropene prin CTR 21. Rezultatele sunt reprezentate de primele modele europene care nu necesită aprobări reglementatoare în fiecare țară europeană.

## Echipament non-voce

Roboții telefonici și telefoanele cu funcție difuzor pot fi la fel de bine utilizate ca modemuri, faxuri și ca sisteme de alarmă cu sau fără funcția de apelare automată. Echipamentul în care calitatea end-to-end a convorbirii este controlată de reglementări (de exemplu telefoanele handset (manuale) și în unele țări și telefoanele fără fir) este exclus.

## În acest tabel sunt afișate țările care se conformează în prezent standardului CTR21

| <b>Țara</b>            | <b>Se aplică</b>  | <b>Se testează</b> |
|------------------------|-------------------|--------------------|
| Austria <sup>1</sup>   | Da                | Nu                 |
| Belgia                 | Da                | Nu                 |
| Republica Cehia        | Nu                | Nu se aplică       |
| Danemarca <sup>1</sup> | Da                | Da                 |
| Finlanda               | Da                | Nu                 |
| Franța                 | Da                | Nu                 |
| Germania               | Da                | Nu                 |
| Grecia                 | Da                | Nu                 |
| Ungaria                | Nu                | Nu se aplică       |
| Islanda                | Da                | Nu                 |
| Irlanda                | Da                | Nu                 |
| Italia                 | Încă în așteptare | Încă în așteptare  |
| Israel                 | Nu                | Nu                 |
| Lichtenstein           | Da                | Nu                 |
| Luxemburg              | Da                | Nu                 |
| Olanda <sup>1</sup>    | Da                | Da                 |
| Norvegia               | Da                | Nu                 |
| Polonia                | Nu                | Nu se aplică       |
| Portugalia             | Nu                | Nu se aplică       |
| Spania                 | Nu                | Nu se aplică       |
| Suedia                 | Da                | Nu                 |
| Elveția                | Da                | Nu                 |
| Anglia                 | Da                | Nu                 |

Aceste informații au fost copiate de la CETECOM și sunt furnizate fără nicio garanție. Pentru actualizări ale acestui tabel, puteți vizita [http://www.cetecom.de/technologies/ctr\\_21.html](http://www.cetecom.de/technologies/ctr_21.html)

1 Cerințele naționale se vor aplica doar în cazul în care echipamentul poate utiliza apelarea puls (producătorii pot declara în ghidul utilizatorului că echipamentul este conceput doar pentru a suporta semnalizarea DTMF, caz în care testarea suplimentară este de prisos).

În Olanda testarea suplimentară este necesară pentru conectările în serie și pentru facilitățile legate de identitatea apelantului.

## Declarația Comisiei federale de comunicații

Acest dispozitiv este în conformitate cu Regulile FCC (Comisia federală de comunicații), partea 15. Funcționarea este supusă următoarelor două condiții:

- Acest dispozitiv nu poate produce interferențe dăunătoare.
- Acest dispozitiv trebuie să accepte orice interferență primită, inclusiv interferențe care pot produce funcționarea nedorită.

Acest dispozitiv a fost testat și s-a constatat că se încadrează în limitele pentru un dispozitiv digital clasa 8, în conformitate cu Partea 15 a regulilor Comisiei federale de comunicații (FCC). Aceste limite sunt create pentru a asigura protecție rezonabilă împotriva interferenței într-o instalație rezidențială. Acest dispozitiv generează, utilizează și poate radia energie cu frecvență radio și, dacă nu este instalat și utilizat în conformitate cu instrucțiunile, poate produce interferențe dăunătoare comunicațiilor radio. Cu toate acestea, nu există nicio garanție că interferența nu va apărea într-o anumită instalație. În cazul în care acest dispozitiv produce interferențe dăunătoare recepției radio sau TV, care pot fi determinate prin oprirea și pornirea dispozitivului, utilizatorul este încurajat să încerce să corecteze interferența printr-una sau mai multe din măsurile următoare:

- Reorientați sau reamplasați antena receptoare.
- Măriți distanța dintre dispozitiv și receptor.
- Conectați dispozitivul la o priză dintr-un circuit diferit de cel în care este conectat receptorul.
- Cereți sfatul distribuitorului sau al unui tehnician radio/TV experimentat.

---

**ATENȚIE!** Utilizarea unui cablu de alimentare de tip ecranat este necesară pentru încadrarea în limitele de emisii FCC și pentru prevenirea interferențelor cu recepția radio și TV din apropiere. Este esențial să utilizați numai cablul de alimentare furnizat. Utilizați numai cabluri ecranate pentru a conecta dispozitive I/O la acest dispozitiv. Rețineți că modificările sau înlocuirile care nu sunt expres aprobate de către partea responsabilă pentru conformitate ar putea anula autoritatea dumneavoastră de a utiliza dispozitivul.

---

(Retipărit din Codul reglementărilor federale nr.47, partea 15.193, 1993, Washington DC: Biroul registrului federal, Administrația arhivelor naționale și a înregistrărilor, Biroul de imprimare al Guvernului S.U.A.)

## Declarația de atenționare asupra expunerii la frecvența radio (RF) a FCC

---

**ATENȚIE!** Orice modificări sau înlocuiri care nu sunt expres aprobate de către partea responsabilă pentru conformitate ar putea anula autoritatea utilizatorului de a folosi acest dispozitiv. „Producătorul declară că acest dispozitiv este limitat între canalele 1 și 11 la o frecvență de 2,4 GHz de un firmware specific controlat în SUA.”

---

Acest dispozitiv se încadrează în limitele de expunere la radiații stabilite de FCC pentru un mediu necontrolat. Pentru a menține conformitatea cu cerințele de conformitate la expunerea la RF ale FCC, vă rugăm să evitați contactul direct cu antena emițătoare în timpul transmiterii. Utilizatorii finali trebuie să respecte instrucțiunile de funcționare specifice pentru asigurarea conformității cu expunerea la RF.

## Avertisment privind expunerea la emisii RF

Acest echipament trebuie instalat și utilizat în conformitate cu instrucțiunile furnizate, iar antena utilizată pentru acest transmițător trebuie instalată astfel încât să asigure o distanță de separare de cel puțin 20 cm față de persoane și nu trebuie să fie amplasată sau să funcționeze împreună cu o altă antenă sau cu un alt transmițător. Utilizatorii finali și persoanele care efectuează instalarea trebuie să li se ofere instrucțiuni privind instalarea antenei și condițiile de funcționare a transmițătorului pentru asigurarea conformității cu expunerea la RF.

## Canalul de funcționare wireless pentru diferite domenii

|                 |                 |                              |
|-----------------|-----------------|------------------------------|
| America de Nord | 2.412-2.462 GHz | Canalul 1 până la Canalul 11 |
| Japonia         | 2.412-2.484 GHz | Canalul 1 până la Canalul 14 |
| Europa ETSI     | 2.412-2.472 GHz | Canalul 1 până la Canalul 13 |

## Cerință de siguranță pentru energie

Pentru produsele cu valori nominale ale curentului electric de până la 6A și care cântăresc mai mult de 3 kg trebuie să utilizați cabluri de alimentare mai mari sau egale cu: H05VV-F, 3G, 0,75 mm<sup>2</sup> sau H05VV-F, 2G, 0,75 mm<sup>2</sup>.

## Notificări pentru tunerul TV

Notă pentru instalatorul sistemului CATV - Sistemul de distribuție prin cablu va fi legat la pământ (impământat) conform cu ANSI/NFPA 70, Normativul Național pentru Electricitate (NEC), în special Secțiunea 820.93, Legarea la pământ a ecranării conductoare externe a cablului coaxial – instalația va cuprinde legarea la pământ a ecranării cablului coaxial la intrarea clădirii.

## Notificări REACH

În conformitate cu cadrul regulator REACH (Înregistrarea, Evaluarea, Autorizarea și Restricționarea substanțelor chimice), publicăm substanțele chimice din produsele noastre la pagina web a ASUS REACH <http://csr.asus.com/english/REACH.htm>.

## Note de siguranță UL

Necesare pentru dispozitivul de telecomunicații (telefon) care acoperă UL 1459, care va fi conectat electric la o rețea de telecomunicații cu o tensiune de funcționare la masă care nu depășește limita de 200V, 300 V și 105 rms și care este instalat sau utilizat în conformitate cu Codul electric național (NFPA 70).

Când utilizați modemul pentru Notebook PC, ar trebui să respectați întotdeauna măsurile de siguranță de bază pentru a reduce riscul de incendii, șoc electric și rănire a persoanelor, inclusiv următoarele:

- NU utilizați Notebook PC în apropierea surselor de apă, de exemplu lângă o cadă, o chiuvetă, o chiuvetă de bucătărie sau o cadă pentru spălat rufe, într-un subsol umed sau lângă o piscină.
- NU utilizați modemul în timpul unei furtuni cu descărcări electrice. Ar putea exista un risc de șoc electric cauzat de fulgere.
- NU utilizați notebook-ul Notebook PC în apropierea unei scurgeri de gaz.

Necesar pentru UL 1642 care acoperă bateriile cu litiu primare (nereîncărcabile) și secundare (reîncărcabile) utilizate ca surse de alimentare pentru produse. Aceste baterii conțin litiu metalic sau un aliaj de litiu sau un ion al litiului și pot consta dintr-o singură celulă electrochimică sau două sau mai multe celule conectate în serie, în paralel sau ambele, care transformă energia chimică în energie electrică printr-o reacție chimică ireversibilă sau reversibilă.

- Nu casați bateria Notebook PC aruncând-o în foc, întrucât poate exploda. Verificați codurile locale pentru eventuale instrucțiuni speciale de eliminare pentru a reduce riscul rănirii persoanelor în urma incendiilor sau a exploziei.
- Nu utilizați adaptoare sau baterii de la alte dispozitive pentru a reduce riscul rănirii persoanelor în urma incendiilor sau a exploziei. Utilizați numai adaptoare de alimentare certificate UL sau baterii furnizate de producător sau distribuitorii autorizați.

## Notă pentru produsele Macrovision Corporation

Acest produs conține tehnologie protejată prin drepturile de autor, protejată prin acțiunile metodelor anumitor brevete ale S.U.A. și alte drepturi de proprietate intelectuală aflate în proprietatea Macrovision Corporation și ale altor proprietăți de drepturi. Utilizarea tehnologiei de protecție a drepturilor de autor trebuie autorizată de Macrovision Corporation și este limitată pentru acasă și alte utilizări de vizualizare limitate cu condiția să nu fie în alt fel autorizat de Macrovision Corporation. Sunt interzise ingineria inversă sau dezasamblarea.

## Prevenirea pierderii auzului

Pentru a preveni vătămarea posibilă a auzului, nu ascultați la niveluri ridicate de volum pentru perioade îndelungate.



## Notă referitoare la finisaj

---

**IMPORTANT!** Pentru a asigura izolarea electrică și a menține siguranța în domeniul electric, se aplică un strat de acoperire pentru a izola carcasa dispozitivului Notebook PC, cu excepția părților laterale unde sunt amplasate porturile IO.

---



## Precauții pentru litiul nordic (pentru baterii cu ioni de litiu)

**CAUTION!** Danger of explosion if battery is incorrectly replaced. Replace only with the same or equivalent type recommended by the manufacturer. Dispose of used batteries according to the manufacturer's instructions. (English)

**ATTENZIONE!** Rischio di esplosione della batteria se sostituita in modo errato. Sostituire la batteria con un una di tipo uguale o equivalente consigliata dalla fabbrica. Non disperdere le batterie nell'ambiente. (Italian)

**VORSICHT!** Explosionsgefahr bei unsachgemäßen Austausch der Batterie. Ersatz nur durch denselben oder einem vom Hersteller empfohlenem ähnlichen Typ. Entsorgung gebrauchter Batterien nach Angaben des Herstellers. (German)

**ADVARSEL!** Lithiumbatteri - Eksplosionsfare ved fejlagtig håndtering. Udskiftning må kun ske med batteri af samme fabrikat og type. Levér det brugte batteri tilbage til leverandøren. (Danish)

**WARNING!** Explosionsfara vid felaktigt batteribyte. Använd samma batterityp eller en ekvivalent typ som rekommenderas av apparattillverkaren. Kassera använt batteri enligt fabrikantens instruktion. (Swedish)

**VAROITUS!** Paristo voi räjähtää, jos se on virheellisesti asennettu. Vaihda paristo ainoastaan laitevalmistajan suosittellemaan tyyppiin. Hävitä käytetty paristo valmistajan ohjeiden mukaisesti. (Finnish)

**ATTENTION!** Il y a danger d'explosion s'il y a remplacement incorrect de la batterie. Remplacer uniquement avec une batterie du même type ou d'un type équivalent recommandé par le constructeur. Mettre au rebut les batteries usagées conformément aux instructions du fabricant. (French)

**ADVARSEL!** Eksplosjonsfare ved feilaktig skifte av batteri. Benytt samme batteritype eller en tilsvarende type anbefalt av apparatfabrikanten. Brukte batterier kasseres i henhold til fabrikantens instruksjoner. (Norwegian)

標準品以外の使用は、危険の元になります。交換品を使用する場合、製造者に指定されるものを使って下さい。製造者の指示に従って処理して下さい。(Japanese)

**ВНИМАНИЕ!** При замене аккумулятора на аккумулятор иного типа возможно его возгорание. Утилизируйте аккумулятор в соответствии с инструкциями производителя. (Russian)

# Aprobare CTR 21

## (pentru notebook PC cu modem încorporat)

### Danish

•Udstyret er i henhold til Rådets beslutning 98/482/EF EU-godkendt til at blive opkoblet på de offentlige telefonnet som enkeltforbundet terminal. På grund af forskelle mellem de offentlige telefonnet i de forskellige lande giver godkendelsen dog ikke i sig selv ubetinget garanti for, at udstyret kan fungere korrekt på samtlige nettermineringspunkter på de offentlige telefonnet.

I tilfælde af problemer bør De i første omgang henvende Dem til leverandøren af udstyret.

### Dutch

„Dit apparaat is goedgekeurd volgens Beschikking 98/482/EG van de Raad voor de pan-Europese aansluiting van enkelvoudige eindapparatuur op het openbare geschakelde telefoonnetwerk (PSTN). Gezien de verschillen tussen de individuele PSTN's in de verschillende landen, biedt deze goedkeuring op zichzelf geen onvoorwaardelijke garantie voor een succesvolle werking op elk PSTN-netwerkaansluitpunt.

Neem bij problemen in eerste instantie contact op met de leverancier van het apparaat.”

### English

“The equipment has been approved in accordance with Council Decision 98/482/EC for pan-European single terminal connection to the public switched telephone network (PSTN). However, due to differences between the individual PSTNs provided in different countries, the approval does not, of itself, give an unconditional assurance of successful operation on every PSTN network termination point.

In the event of problems, you should contact your equipment supplier in the first instance.”

### Finnish

”Tämä laite on hyväksytty neuvoston päätöksen 98/482/EY mukaisesti liitettäväksi yksittäisenä laitteena yleiseen kytkentäiseen puhelinverkkoon (PSTN) EU:n jäsenvaltioissa. Eri maiden yleisten kytkentäisten puhelinverkkojen välillä on kuitenkin eroja, joten hyväksyntä ei sellaisenaan takaa häiriötöntä toimintaa kaikkien yleisten kytkentäisten puhelinverkkojen liittytapisteeissä.

Ongelmien ilmetessä ottakaa viipymättä yhteyttä laitteen toimittajaan.”

### French

•Cet équipement a reçu l'agrément, conformément à la décision 98/482/CE du Conseil, concernant la connexion paneuropéenne de terminal unique aux réseaux téléphoniques publics commutés (RTPC). Toutefois, comme il existe des différences d'un pays à l'autre entre les RTPC, l'agrément en soi ne constitue pas une garantie absolue de fonctionnement optimal à chaque point de terminaison du réseau RTPC.

En cas de problème, vous devez contacter en premier lieu votre fournisseur.

## German

„Dieses Gerät wurde gemäß der Entscheidung 98/482/EG des Rates europaweit zur Anschaltung als einzelne Endeinrichtung an das öffentliche Fernsprechnetz zugelassen. Aufgrund der zwischen den öffentlichen Fernsprechnetzen verschiedener Staaten bestehenden Unterschiede stellt diese Zulassung an sich jedoch keine unbedingte Gewähr für einen erfolgreichen Betrieb des Geräts an jedem Netzabschlußpunkt dar.

Falls beim Betrieb Probleme auftreten, sollten Sie sich zunächst an ihren Fachhändler wenden.“

## Greek

«Ο εξοπλισμός έχει εγκριθεί για πανευρωπαϊκή σύνδεση μεμονωμένου τερματικού με το δημόσιο τηλεφωνικό δίκτυο μεταγωγής (PSTN), σύμφωνα με την απόφαση 98/482/ΕΚ του Συμβουλίου· ωστόσο, επειδή υπάρχουν διαφορές μεταξύ των επιμέρους PSTN που παρέχονται σε διάφορες χώρες, η έγκριση δεν παρέχει απ' αυτής ανεπιφύλακτη εξασφάλιση επιτυχούς λειτουργίας σε κάθε σημείο απόληξης του δικτύου PSTN.

Εάν ανακύψουν προβλήματα, θα πρέπει κατ' αρχάς να απευθύνεστε στον προμηθευτή του εξοπλισμού σας.»

## Italian

•La presente apparecchiatura terminale è stata approvata in conformità della decisione 98/482/CE del Consiglio per la connessione paneuropea come terminale singolo ad una rete analogica PSTN. A causa delle differenze tra le reti dei differenti paesi, l'approvazione non garantisce però di per sé il funzionamento corretto in tutti i punti di terminazione di rete PSTN.

In caso di problemi contattare in primo luogo il fornitore del prodotto.»

## Portuguese

•Este equipamento foi aprovado para ligação pan-europeia de um único terminal à rede telefónica pública comutada (RTPC) nos termos da Decisão 98/482/CE. No entanto, devido às diferenças existentes entre as RTPC dos diversos países, a aprovação não garante incondicionalmente, por si só, um funcionamento correcto em todos os pontos terminais da rede da RTPC.

Em caso de problemas, deve entrar-se em contacto, em primeiro lugar, com o fornecedor do equipamento.»

## Spanish

•Este equipo ha sido homologado de conformidad con la Decisión 98/482/CE del Consejo para la conexión paneuropea de un terminal simple a la red telefónica pública conmutada (RTPC). No obstante, a la vista de las diferencias que existen entre las RTPC que se ofrecen en diferentes países, la homologación no constituye por sí sola una garantía incondicional de funcionamiento satisfactorio en todos los puntos de terminación de la red de una RTPC.

En caso de surgir algún problema, procede ponerse en contacto en primer lugar con el proveedor del equipo.»

## Swedish

”Utrustningen har godkänts i enlighet med rådets beslut 98/482/EG för alleuropeisk anslutning som enskild terminal till det allmänt tillgängliga kopplade telenätet (PSTN). På grund av de skillnader som finns mellan telenätet i olika länder utgör godkännandet emellertid inte i sig självt en absolut garanti för att utrustningen kommer att fungera tillfredsställande vid varje telenätsanslutningspunkt.

Om problem uppstår bör ni i första hand kontakta leverantören av utrustningen.”

## Conformitate produs ENERGY STAR



ENERGY STAR este un program comun al Agenției pentru Protecția Mediului SUA și al Departamentului Energiei SUA, care ne ajută să economisim bani și să protejăm mediul cu ajutorul produselor și tehnicilor eficiente din punct de vedere energetic.

Toate produsele ASUS care poartă marca ENERGY STAR sunt în conformitate cu standardul ENERGY STAR și includ în mod implicit funcția de gestionare a energiei. Monitorul și computerul sunt setate automat în modul de veghe după 10 și 30 de minute de inactivitate din partea utilizatorului. Pentru a reactiva computerul, faceți clic pe mouse sau apăsați pe orice tasta de pe tastatură. Vizitați <http://www.energystar.gov/powermanagement> pentru informații detaliate referitoare la gestionarea energiei și la beneficiile acesteia asupra mediului înconjurător. În plus, vizitați <http://www.energystar.gov> pentru informații detaliate referitoare la programul comun ENERGY STAR.

---

**NOTĂ:** Standardul Energy Star NU este acceptat de produsele pe bază de Freedos și Linux.

---

## Declarația și conformitatea cu regulamentul internațional referitor la mediu

ASUS respectă conceptul de proiectare ecologică la proiectarea și fabricația produselor noastre și se asigură că fiecare etapă a duratei de viață a produsului ASUS respectă regulamentele internaționale referitoare la mediu. În plus, ASUS pune la dispoziție informații relevante pe baza cerințelor reglementărilor.

Consultați <http://csr.asus.com/english/Compliance.htm> pentru informații în baza cerințelor reglementărilor pe care le respectă ASUS:

### Declarațiile referitoare la materiale JIS-C-0950 Japonia

#### EU REACH SVHC

#### Korea RoHS

## Reciclare ASUS / Servicii de returnare

Programele de reciclare și returnare ASUS provin din angajamentul nostru față de cele mai înalte standarde pentru protecția mediului. Noi credem în furnizarea de soluții pentru ca dvs. să aveți posibilitatea să reciclați în mod responsabil produsele noastre, bateriile, alte componente, precum și materialele de ambalare. Vizitați adresa <http://csr.asus.com/english/Takeback.htm> pentru informații detaliate privind reciclarea în diverse regiuni.

## Declarație de conformitate UE, versiune simplificată

Prin prezenta, ASUSTek Computer Inc. declară că acest dispozitiv este în conformitate cu reglementările esențiale și cu celelalte prevederi relevante ale Directivei 2014/53/UE. Textul complet al declarației de conformitate UE este disponibil la adresa <https://www.asus.com/support/>.

Pentru țările listate în tabelul de mai jos, rețelele WiFi care funcționează în banda de frecvență de 5.150-5.350 MHz trebuie utilizate doar în interior:

|    |    |    |    |    |    |    |
|----|----|----|----|----|----|----|
| AT | BE | BG | CZ | DK | EE | FR |
| DE | IS | IE | IT | EL | ES | CY |
| LV | LI | LT | LU | HU | MT | NL |
| NO | PL | PT | RO | SI | SK | TR |
| FI | SE | CH | UK | HR |    |    |



## Tabel ieșire RF RED

### Intel 8265NGW

| Funcție   | Frecvență       | Putere maximă la ieșire (EIRP) |
|-----------|-----------------|--------------------------------|
| WiFi      | 2412 - 2472 MHz | 17 dBm                         |
|           | 5150 - 5350 MHz | 19 dBm                         |
|           | 5470 - 5725 MHz | 18 dBm                         |
|           | 5725 - 5850 MHz | 9 dBm                          |
| Bluetooth | 2402 - 2480 MHz | 11 dBm                         |

### Microsoft/1804

| Funcție | Frecvență       | Putere maximă la ieșire (EIRP) |
|---------|-----------------|--------------------------------|
| XBOX    | 2412 - 2472 MHz | 15 dBm                         |
|         | 5150 - 5250 MHz | 14 dBm                         |
|         | 5725 - 5850 MHz | 12 dBm                         |