

LT14561

Antrasis leidimas / Rugpjūtis 2018



REPUBLIC OF
GAMERS

G SERIES

GAMING NOTEBOOK PC



ASUS

AUTORIŲ TEISIŲ INFORMACIJA

Jokia šio vadovo dalis, įskaitant joje aprašomus gaminius ir programas, negali būti dauginama, perduodama, kopijuojama, įtraukiama į paieškos sistemas ar verčiama į kitas kalbas bet kokia forma ir bet kokiomis priemonėmis, išskyrus dokumentaciją, kurią laiko vartotojas kaip atsarginę, be specialaus raštiško ASUSTeK Computer Inc. ("ASUS") leidimo.

ASUS PATEIKIA ŠĮ VADOVĄ "KAIP TOKI" BE JOKIOS GARANTIJOS, TIEK TIKSLIAI SUFORMULUOTOS AR NUMANOMOS, ĮSKAITANT, TAČIAU NEAPSIRIBOJANT NUMANOMOMIS GARANTIJOMIS AR KOMERCINIŲ PANAUDOJIMO SĄLYGOMIS BEI PRITAIKYMU SPECIALIEMS TIKSLAMS. ASUS KOMPANIJOS VADOVAI, TARNAUTOJAI, DARBUOTOJAI AR ATSTOVAI NIEKADA NĖRA ATSAKINGI UŽ BET KOKIĄ NETIESIOGINĘ, SPECIALIĄ, ATSIKAITINĄ AR DĖL TAM TIKRŲ PRIEŽAŠČIŲ SUSIDARIUSIĄ ŽALĄ (ĮSKAITANT PELNO PRARADIMO NUOSTOLĮ, SANDORIO NUOSTOLĮ, NAUDOJIMO AR DUOMENŲ PRARADIMO NUOSTOLĮ, VERSLO NUTRŪKIMĄ IR PAN) NET JEI ASUS IR BUVO PRANEŠTA APIE TOKIŲ NUOSTOLIŲ, ATSRANDANČIŲ DĖL BET KOKIŲ ŠIO VADOVO AR GAMINIO TRŪKUMŲ AR KLAIDŲ, GALIMYBĖ.

Šiame vadove minimi gaminiai ir kompanijų pavadinimai gali būti arba nebūti registruotais prekių ženklais ar jų atitinkamų kompanijų autorių teisėmis, ir yra naudojami tik kaip pagalba turėtoji atpažinimo ar paaiškinimo tikslams, be jokios pažeidimo intencijos.

ŠIAME VADOVE NURODYTI TECHINIAI DUOMENYS IR INFORMACIJA YRA SKIRTI TIK INFORMACINIAMS TIKSLAMS, IR GALI BŪTI KEIČIAMSI BET KOKIU METU BE IŠANKSTINIO PRANEŠIMO, IR NETURI BŪTI TRAKTUOJAMI KAIP ASUS ĮSIPAREIGOJIMAS. ASUS NEAPSIIMA JOKIOS ATSAKOMYBĖS DĖL BET KOKIŲ KLAIDŲ AR NETIKSLUMŲ, GALĖJUSIŲ ATSIIRASTI ŠIAME VADOVE, ĮSKAITANT INFORMACIJĄ APIE JAME APRAŠOMUS GAMINIUS IR PROGRAMINĘ ĮRANGĄ.

Autoriaus teisės © 2018 ASUSTeK Computer Inc. Visos teisės saugomos.

ATSAKOMYBĖS APRIBOJIMAS

Gali būti tokių aplinkybių, kai dėl ASUS kaltės ar kitų įsipareigojimų, jus turite teisę reikalauti ASUS padengti nuostolius. Kiekvienu tokiu atveju, nepaisant pagrindo, kuriuo vadovaudamiesi jūs turite teisę reikalauti iš ASUS padengti nuostolius, ASUS yra atsakingas ne daugiau nei dėl žalos, atsiradusios įvykus kūno sužalojimui (įskaitant mirtį), įvykus nekilnojamojo turto ir kilnojamojo asmeninio turto sugadinimui; arba dėl kitos faktinės ir tiesioginės žalos, atsiradusios dėl teisiinių prievolių nevykdymo ar neveikimo pagal šį garantinį lapą, kiek tai apima kiekvieno gaminio nurodytą sutartinę kainą.

ASUS bus atsakingas tik už arba atlygins tik tuos nuostolius, žalą ar pretenzijas, kurios yra apibrėžtos sutartyje, civilinės teisės pažeidimų kodekse arba įstatyme pagal šį garantinį lapą.

Šis apribojimas taip pat taikomas ASUS tiekėjams ir prekybos atstovams. Tai daugiausia už ką ASUS, jo tiekėjai ir prekybos atstovai yra visi kartu atsakingi.

ESANT BET KOKIOMS APLINKYBĖMS ASUS NEATSAKO UŽ: (1) TREČIŲJŲ ŠALIŲ PRETENZIJAS DĖL JŪSŲ PADARYTOS ŽALOS; (2) JŪSŲ DUOMENŲ AR ĮRAŠŲ PRARADIMO AR SUGADINIMO; ARBA (3) SPECIALIŲ, ATSIKAITINIŲ AR NETIESIOGINIŲ NUOSTOLIŲ ARBA KITŲ SU Tuo SUSIJUSIŲ EKONOMINIŲ NUOSTOLIŲ (ĮSKAITANT PELNO IR SANTAUPŲ PRARADIMĄ), NET JEI ASUS, JO TIEKĖJAI AR PREKYBOS ATSTOVAI YRA INFORMUOTI APIE TOKIŲ NUOSTOLIŲ GALIMYBĖ.

APTARNAVIMAS IR PALAIKYMAS

Apsilankykite mūsų daugiakalbėje tinklavietėje <https://www.asus.com/support/>

Turinio lentelė

Apie šį vadovą.....	7
Šiame vadove naudotos konvencijos.....	8
Piktogramos.....	8
Šriftai.....	8
Saugos priemonės.....	9
Nešiojamojo kompiuterio naudojimas.....	9
Nešiojamojo kompiuterio priežiūra.....	10
Tinkamas išmetimas.....	11

1 skyrius: Aparatinės įrangos sąranka

Pažintis su nešiojamuoju kompiuteriu.....	14
Vaizdas iš viršaus.....	14
Apačia.....	20
Dešinioji pusė.....	22
Kairioji pusė.....	23

2 skyrius: Nešiojamojo kompiuterio naudojimas

Nuo ko pradėti.....	26
Įkraukite nešiojamąjį kompiuterį.....	26
Pakelkite ir atidarykite vaizdo plokštę.....	28
Paspauskite maitinimo mygtuką.....	28
Naudojimasis jutikliniu pultu.....	29
Klaviatūros naudojimas.....	36
Funkciniai klavišai.....	36
„Windows® 10“ klavišai.....	38
Skaitinė klaviatūra.....	39
Nešiojamojo kompiuterio techninė priežiūra.....	40
Apatinio dangčio nuėmimas norint išvalyti.....	40

3 skyrius: „Windows® 10“ naudojimas

Pirmasis paleidimas	46
Pradžios meniu	47
„Windows®“ taikomosios programos.....	49
„Windows®“ programėlių naudojimas	50
„Windows®“ programėlių suasmeninimas.....	50
Užduočių peržiūra	53
Įterpimo funkcija.....	54
Įterpimo taškai.....	54
„Action Center“	56
Kiti klaviatūros spartieji klavišai.....	57
Prisijungimas prie belaidžių tinklų	59
Wi-Fi.....	59
„Bluetooth“	60
Skrydžio režimas	61
Nešiojamojo kompiuterio išjungimas	62
Nešiojamojo kompiuterio miego režimo įjungimas	63

4 skyrius: Automatinis tikrinimas įjungus kompiuterį (POST)

Automatinis tikrinimas įjungus kompiuterį (POST)	66
POST naudojimas prieigai prie BIOS ir trikčių diagnostikos.....	66
BIOS	66
Prieiga prie BIOS.....	66
BIOS nuostatos	67
Sistemos atkūrimas	74
Atkūrimo parinkties įjungimas	75

Patarimai ir DUK

Naudingi patarimai kaip naudoti nešiojamąjį kompiuterį.....	78
DUK apie programinę-aparatinę įrangą.....	79
DUK apie programas	82

Priedai

DVD-ROM diskasukio informacija	86
„Blu-ray“ pastoviosios atminties disko informacija	88
Vidiniams modemams taikomų standartų atitiktis	88
Apžvalga	89
Tinklo suderinamumo deklaracija.....	89
Bebalsė įranga	89
Federalinės komunikacijų komisijos (FCC) pareiškimas	91
FCC radijo dažnio (RF) poveikio įspėjimo pareiškimas.....	92
Bevielio veikimo kanalas skirtingiems domenams	92
UL saugos pranešimai.....	93
Maitinimo saugos reikalavimas	94
Įspėjimai dėl TV imtuvo	94

REACH	94
„Macrovision“ korporacijos įspėjimas apie produktą	94
Saugojimasis nuo žalos klausai	94
Įspėjimas dėl ličio naudojimo Šiaurės šalims (ličio jonų baterijoms).....	95
CTR 21 patvirtinimas (nešiojamajam kompiuteriui su įtaisytu modemu)	96
Pasaulinių aplinkos apsaugos reglamentų atitiktis ir deklaracija	98
ASUS gaminių perdirbimas / Atliekų grąžinimo paslaugos	98
Supaprastinta ES atitikties deklaracija	99

Apie šį vadovą

Šiame vadove pateikta informacija apie šio nešiojamojo kompiuterio aparatinę įrangą ir programinės įrangos savybes, suskirstyta į šiuos skyrius:

1 skyrius: Aparatinės įrangos sąranka

Šiame skyriuje išdėstyta nešiojamojo kompiuterio aparatinės įrangos sudedamosios dalys.

2 skyrius: Nešiojamojo kompiuterio naudojimas

Šiame skyriuje nurodyta, kaip naudoti skirtingas nešiojamojo kompiuterio dalis.

3 skyrius: „Windows® 10“ naudojimas

Šiame skyriuje pateikiama nešiojamajame kompiuteryje įdiegtos „Windows® 10“ operacinės sistemos naudojimo apžvalga.

4 skyrius: Automatinis tikrinimas įjungus kompiuterį (POST)

Šiame skyriuje nurodyta, kaip naudoti POST, norint pakeisti nešiojamojo kompiuterio nuostatas.

Patarimai ir DUK

Šiame skyriuje pateikiamos rekomendacijos, dažnai užduodami klausimai apie programinę-aparatinę įrangą ir programas. Pateikta informacija galite naudotis tvarkydami ir šalindami įprastus nesklandumus, iškylančius dirbant nešiojamuoju kompiuteriu.

Priedai

Šiame skyriuje pateiktos pastabos ir saugos reikalavimai, taikytini šiam nešiojamajam kompiuteriui.

Šiame vadove naudotos konvencijos

Siekiant pabrėžti pagrindinę šiame vadove išdėstytą informaciją, tam tikras tekstas pateiktas taip:

SVARBI INFORMACIJA! Šiame pranešime yra itin svarbi informacija, būtina norint atlikti užduotį.

PASTABA: Šiame pranešime yra papildomos informacijos ir patarimų, kurie gali būti naudingi norint atlikti užduotį.

ĮSPĖJIMAS! Šiame pranešime yra svarbios informacijos, kurios reikia jūsų saugumui užtikrinti, kai atliekate tam tikras užduotis, taip pat nešiojamojo kompiuterio duomenims ir komponentams apsaugoti.

Piktogramos

Toliau pateiktos piktogramos nurodo, kuo galima naudotis norint užbaigti nešiojamojo kompiuterio užduočių serijas ar procedūras.



= Naudokite jutiklinį pultą.



= Naudokite klaviatūrą.

Šriftai

Pusjuodis = Taip nurodomas meniu arba elementas, kurį reikia pasirinkti.

Kursyvas = Šiame puslapyje nurodyti šio vadovo skyriai.

Saugos priemonės

Nešiojamojo kompiuterio naudojimas



Šis nešiojamasis kompiuteris gali būti naudojamas tik temperatūroje nuo 5°C (41°F) iki 35°C (95°F).



Susipažinkite su informacija ant nominaliosios galios lipduko, esančio ant kompiuterio apačios, ir įsitikinkite, kad maitinimo adapteris atitinka nurodytas galios vertes.



Nelaikykite nešiojamojo kompiuterio savo sterblėje arba šalia bet kurios kitos savo kūno dalies, kad nesijaustumėte nepatogiai arba neapsidegintumėte nuo kompiuterio skleidžiamos šilumos.



NEAUDOKITE pažeistų maitinimo kabelių, priedų ar kitų išorinių įrenginių.



Įjungto nešiojamojo kompiuterio nenešiokite uždengę daiktai, kurie gali pabloginti oro cirkuliaciją.



Nešiojamojo kompiuterio nedėkite ant nelygaus arba nestabilaus darbo paviršiaus.



Šį nešiojamąjį kompiuterį galima tikrinti rentgeno aparatais (jais peršviečiami ant konvejerio juostų padėti daiktai), bet negalima tikrinti magnetiniais detektoriais ir lazdelėmis.



Susisiekite su oro linijomis ir sužinokite daugiau apie susijusias siūlomas paslaugas per skrydį ir apribojimus, kurių būtina laikytis nešiojamuoju kompiuteriu naudojantis skrydžio metu.

Nešiojamojo kompiuterio priežiūra



Prieš pradėdami valyti, atjunkite nešiojamąjį kompiuterį nuo elektros tinklo ir išimkite akumuliatoriaus bloką (jeigu taikytina). Valykite švaria, paviršiaus nebraižančios valymo priemonės tirpale sudrėkinta celiuliozine kempinėle arba zomšiniu skudurėliu, užlašinę keletą lašelių vandens. Skysčio perteklių nuo nešiojamojo kompiuterio paviršiaus nušluostykite sausu skudurėliu.



Šio nešiojamojo kompiuterio nevalykite ir šalia jo paviršiaus nenaudokite stiprių tirpiklių, pavyzdžiui, skiediklių, benzino ar kitų cheminių medžiagų.



Nedėkite ant nešiojamojo kompiuterio jokių daiktų.



Saugokite nešiojamąjį kompiuterį nuo stiprių magnetinių arba elektros laukų.



Saugokite nešiojamąjį kompiuterį nuo skysčių, lietaus arba drėgmės poveikio.



Saugokite nešiojamąjį kompiuterį nuo dulkių poveikio.



Nenaudokite nešiojamojo kompiuterio esant dujų nuotėkiui.

Tinkamas išmetimas



NEMESKITE sugadinto nešiojamo kompiuterio lauk kartu su buitinėmis atliekomis. Šis gaminys buvo sukurtas su galimybe dar kartą tinkamai panaudoti ir perdirbti jo dalis. Perbrauktos šiukšlių dėžės su ratais simbolis informuoja, kad gaminys (elektros, elektronikos įrenginys ir savo sudėtyje gyvsidabrio turintys sagos formos elementai) neturėtų būti išmetamas kartu su buitinėmis atliekomis. Elektronikos produktų utilizacijos klausimais skaitykite vietinius reglamentus.



NEMESKITE baterijas lauk kartu su buitinėmis atliekomis. Perbrauktos šiukšlių dėžės su ratais simbolis informuoja, kad baterija neturėtų būti išmetama kartu su buitinėmis atliekomis.

1 skyrius:

Aparatinės įrangos sąranka

Pažintis su nešiojamuoju kompiuteriu

Vaizdas iš viršaus

PASTABA. Klaviatūros išdėstymas gali skirtis priklausomai nuo regiono arba šalies. Nešiojamojo kompiuterio vaizdas taip pat gali skirtis priklausomai nuo kompiuterio modelio.

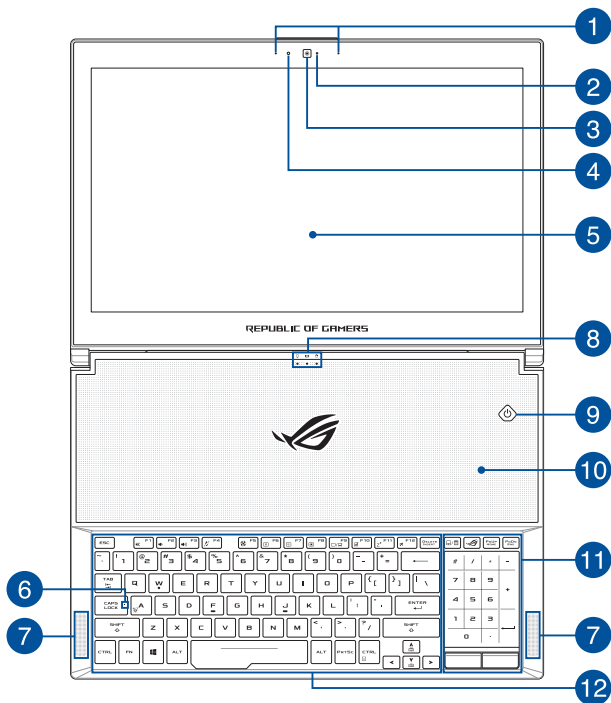

- 1 Masyvo mikrofoni**

Masyvo mikrofoni atlieka aido nutraukimo, triukšmo slopinimo ir spindulio formavimo funkcijas, kad būtų geriau atpažįstamas balsas ir kokybiškiau įrašomas garsas.
- 2 Fotoaparato indikatorius**

Fotoaparato indikatorius rodo, kada naudojamas integruotasis fotoaparatas.
- 3 Fotoaparatas**

Nešiojamajame kompiuteryje integruotu fotoaparatu galima daryti nuotraukas ir įrašyti vaizdo įrašus.
- 4 Aplinkos šviesos jutiklis**

Aplinkos šviesos jutiklis nustato, kaip ryškiai apšviesta aplinka. Tai leidžia sistemai automatiškai sureguliuoti ekrano šviesumą pagal aplinkos apšvietimo sąlygas.
- 5 Rodymo skydelis**

Šis didelės raiškos rodymo skydelis užtikrina puikią nuotraukų, vaizdo įrašų ir kitų daugialypės terpės failų peržiūrą nešiojamajame kompiuteryje.

6 Didžiųjų raidžių klavišo indikatorius

Šis indikatorius užsidega suaktyvinus didžiųjų raidžių klavišo funkciją. Naudodami didžiųjų raidžių klavišą, nešiojamojo kompiuterio klaviatūra galite spausdinti didžiąsias raides.

7 Garsiakalbiai

Integruotieji garsiakalbiai suteikia galimybę girdėti garsą tiesiai iš nešiojamojo kompiuterio. Garso funkcijos valdomos programine įranga.

8 Būsenos indikatoriai

Būsenos indikatoriai padeda nustatyti nešiojamojo kompiuterio aparatinės įrangos būseną.



Maitinimo indikatorius

Ijungus nešiojamąjį kompiuterį, užsidega maitinimo indikatorius; kai nešiojamasis kompiuteris veikia miego režimu, šis indikatorius lėtai mirksi.



Dvispalvis akumuliatoriaus krovimo indikatorius

Šis dvispalvis šviesos diodas rodo akumuliatoriaus įkrovos būseną. Išsamiau žr. šioje lentelėje:

Spalva	Būsena
Šviečia baltai	Nešiojamasis kompiuteris prijungtas prie maitinimo šaltinio, akumulatoriaus įkrova 95–100 %.
Šviečia oranžine spalva	Nešiojamasis kompiuteris prijungtas prie maitinimo šaltinio, akumulatorius kraunamas, įkrova mažesnė nei 95 %.
Mirksi oranžine spalva	Nešiojamasis kompiuteris veikia akumulatoriaus režimu, akumulatoriaus įkrova mažesnė nei 10 %.
Nešviečia	Nešiojamasis kompiuteris veikia akumulatoriaus režimu, akumulatoriaus įkrova 10–100 %.



Disko veikimo indikatorius

Šis indikatorius užsidega, kai nešiojamasis kompiuteris bando pasiekti vidinių saugyklų diskus.

9 Maitinimo mygtukas

Paspauskite maitinimo mygtuką, jeigu norite įjungti arba išjungti nešiojamąjį kompiuterį. Maitinimo mygtuką taip pat galite naudoti, jei norite įjungti nešiojamąjį kompiuterį, suaktyvinti jo miego arba užmigdyimo režimą ar pažadinti nešiojamąjį kompiuterį iš miego arba užmigdyimo režimo.

Jeigu nešiojamasis kompiuteris nereaguoja, paspauskite maitinimo mygtuką ir palaikykite bent keturias (4) sekundes, kol nešiojamasis kompiuteris išsijungs.

10 Ventiliacijos angos

Ventiliacijos angos leidžia į nešiojamąjį kompiuterį patekti vėsiam orui ir išleidžia iš jo šiltą orą.

ĮSPĖJIMAS!

- Pasirūpinkite, kad ventiliacijos angų neužstotų popierius, knygos, drabužiai, kabeliai ar kiti daiktai, nes kompiuteris gali perkaisti.
 - Naudojamo įrenginio ventiliacijos angos gali įšilti ir net įkaisti. Stenkitės ilgai nesiliesti prie tos vietos.
 - Oro ventiliacijos angos visada turi būti sausas. Vanduo ar kiti skysčiai gali sugadinti nešiojamąjį kompiuterį.
-

11 Jutiklinis pultas ir liečiamoji skaičių klaviatūra

Jutiklinis pultas ir liečiamoji skaičių klaviatūra leidžia perjungti tarp jutiklinio pulsto ir liečiamosios skaičių klaviatūros.

Jutiklinis pultas suteikia galimybę naršyti ekrane teikiant įvairias liečiamąsias komandas ir užtikrina intuityvią vartotojo patirtį. Jis taip pat imituoja įprastos kompiuterio pelės funkcijas.

PASTABA. Išsamiau žr. šio vadovo skyriuje *Jutiklinio pulsto naudojimas*.

Liečiamoji skaičių klaviatūra leidžia naudoti skaičių įvestis.

PASTABA. Išsamiau žr. šio vadovo skyriuje *Skaičių klaviatūros naudojimas*.

12 Klaviatūra

Klaviatūra pasižymi dideliais QWERTY klavišais ir puikiu klavišų klampumu, kad būtų patogų rinkti tekstą. Joje taip pat yra funkcinių klavišų, kurie užtikrina greitą prieigą prie „Windows®“, ir kitų daugialypės terpės funkcijų valdiklių.

PASTABA. Klaviatūros išdėstymas priklauso nuo modelio arba regiono.

Apacia

PASTABA: apatinės pusės išvaizda gali skirtis priklausomai nuo modelio.

ĮSPĖJIMAS! Nešiojamąjį kompiuterį naudojant arba kraunant akumuliatoriaus bloką, kompiuterio apacia gali įšilti ar net įkaisti. Dirbdami su nešiojamuoju kompiuteriu, nedėkite jo ant tokių paviršių, kurie galėtų užblokuoti ventilacijos angas.

SVARBI INFORMACIJA!

- Akumuliatoriaus veikimo laikas skiriasi priklausomai nuo nešiojamojo kompiuterio specifikacijų. Akumuliatoriaus bloko ardyti negalima.
- Lai garantētu maksimālu saderību un uzticamību, iegādājieties komponentus tikai pie pilnvarotajiem mazumtirgotājiem. Griezieties ASUS apkalpes centrā vai pie pilnvarotiem mazumtirgotājiem, ja jums nepieciešama palīdzība saistībā ar izstrādājuma pakalpojumiem un atbilstošu izstrādājuma salikšanu un izjaukšanu.

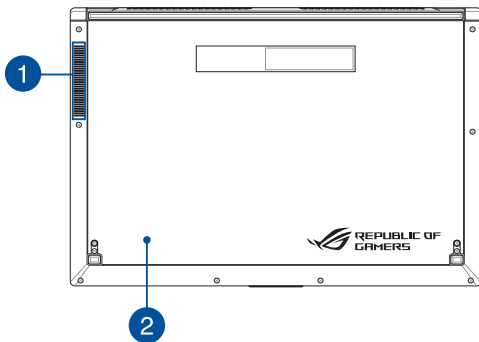

1 Ventiliacijos angos

Ventiliacijos angos leidžia į nešiojamąjį kompiuterį patekti vėsiam orui ir išleidžia iš jo šiltą orą.

ĮSPĖJIMAS! Pasirūpinkite, kad ventiliacijos angų neužstotų popierius, knygos, drabužiai, kabeliai ar kiti daiktai, nes kompiuteris gali perkaisti.

2 Apatinis dangtis

Šis dangtis apsaugo specialias nešiojamojo kompiuterio vietas.

PASTABA. Jei reikia, norėdami išvalyti, galite atidaryti apatinį dangtį. Išsamiau žr. šio vadovo skyriuje *Nešiojamojo kompiuterio techninė priežiūra*.

Dešinioji pusė

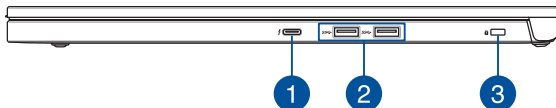

1 USB 3.1 „Gen 2 Type-C“™ lizdas / prievadas „Thunderbolt 3 combo“

USB 3.1 (universalios nuosekliosios magistralės 3.1) „Gen 2 Type-C“™ prievadas užtikrina 10 Gbit/s duomenų perdavimo spartą ir yra suderinamas su senesne USB 2.0 versija. Adapteriu „Thunderbolt 3“ prie nešiojamojo kompiuterio prijunkite „DisplayPort“, VGA, DVI arba HDMI išorinį ekraną ir naudokitės didelės raiškos ekrano funkcijomis pasitelkdami „Intel® Thunderbolt“™ technologiją.

PASTABA. Šio lizdo duomenų perdavimo sparta gali skirtis atsižvelgiant į modelį.

2 USB 3.1 „Gen 1“ prievadas

USB 3.1 (universalios nuosekliosios magistralės 3.1) „Gen 1“ prievadas užtikrina 5 Gbit/s duomenų perdavimo spartą ir yra suderinamas su senesne USB 2.0 versija.

3 Apsauginis lizdas

Šis apsauginis lizdas leidžia apsaugoti savo nešiojamąjį kompiuterį, naudojant suderinamas nešiojamojo kompiuterio apsaugines priemones.

Kairioji pusė

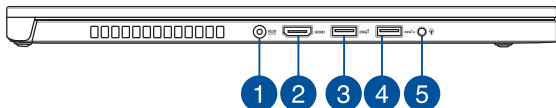

1 Maitinimo (NS) įvesties prievadas

Įkiškite pateiktą maitinimo adapterį į šį prievadą, kad būtų kraunamas akumuliatorius ir nešiojamajam kompiuteriui tiekama energija.

ĮSPĖJIMAS! Naudojamas adapteris gali įšilti ir net įkaisti. Neuždenkite adapterio ir, kai jis prijungtas prie maitinimo šaltinio, laikykite jį atokiai nuo savo kūno.

SVARBI INFORMACIJA! Akumuliatoriui krauti ir energijai į nešiojamąjį kompiuterį tiekti naudokite tik pateiktą maitinimo adapterį.

2 HDMI prievadas

Šis prievadas skirtas raiškiosios daugialypės terpės sąsajos (angl. *High-Definition Multimedia Interface* – HDMI) jungčiai; jis suderinamas su HDCP, taigi galima atkurti raiškiųjų DVD, „Blu-ray“ ir kitokį apsaugotą turinį.

3 USB 3.1 „Gen 2“ prievadas

USB 3.1 (universalios nuosekliosios magistralės 3.1) „Gen 2“ prievadas užtikrina 10 Gbit/s duomenų perdavimo spartą ir yra suderinamas su senesne USB 2.0 versija.

4 USB 3.1 „Gen 2“ prievadas su „USB Charger+“

USB 3.1 (universalios nuosekliosios magistralės 3.1) „Gen 2“ prievadas užtikrina 10 Gbit/s duomenų perdavimo spartą ir yra suderinamas su senesne USB 2.0 versija. Piktograma  nurodo, kad šis prievadas yra „USB Charger+“, t. y. galima greitai įkrauti mobiliuosius prietaisus.

5 Laisvų rankų įrangos, ausinių ir mikrofono lizdas

Šis prievadas skirtas garsiakalbiams su stiprintuvu arba laisvų rankų įrangai prijungti. Jį taip pat galite naudoti ausinėms arba išoriniam mikrofonui prijungti.

2 skyrius:

Nešiojamojo kompiuterio naudojimas

Nuo ko pradėti

Įkraukite nešiojamąjį kompiuterį

- Kintamosios srovės (AC) maitinimo laidą prijunkite prie AC–DC keitiklio.
- Įkiškite nuolatinės srovės jungtį į nešiojamojo kompiuterio maitinimo (nuolatinės srovės) įvesties lizdą.
- Prijunkite kintamosios srovės adapterį prie 100 V–240 V elektros šaltinio.



Prieš pirmą kartą naudodami nešiojamąjį kompiuterį akumulatoriaus režimu, kraukite jį **3 valandas**.

PASTABA: Maitinimo adapterio išorė gali skirtis priklausomai nuo modelio ir jūsų regiono.

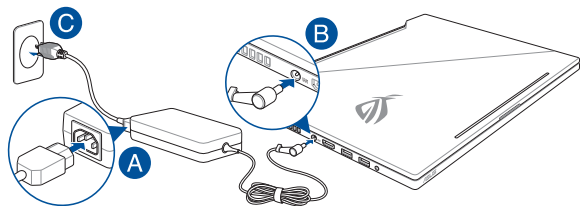

SVARBI INFORMACIJA!

Informacija apie maitinimo adapterį:

- Įvesties įtampa: 100-240 V AC
- Įvesties dažnis: 50-60 Hz
- Nominali išvesties srovė: 11,8A (230W)
- Nominali išvesties įtampa: 19,5 V DC

SVARBI INFORMACIJA!

- Susiraskite nešiojamojo kompiuterio įvesties / išvesties vardinių duomenų lentelę ir patikrinkite, ar jūsų adapterio įvesties / išvesties vardiniai duomenys atitinka nurodytuosius ant kompiuterio. Kai kurie nešiojamieji kompiuteriai gali turėti kelias vardines išvesties sroves, pagrįstas turimu SKU.
 - Prieš įjungdami nešiojamąjį kompiuterį pirmą kartą, prieš tai būtina prijunkite jį prie maitinimo adapterio. Pritygtinai rekomenduojame naudoti įžemintą sieninį elektros lizdą, kai nešiojamasis kompiuteris veikia maitinimo adapterio režimu.
 - Sieninis elektros lizdas turi būti lengvai pasiekiamas ir netoli kompiuterio.
 - Norėdami nešiojamąjį kompiuterį atjungti nuo maitinimo iš elektros tinklo, maitinimo laido kištuką ištraukite iš elektros lizdo.
-

ĮSPĖJIMAS!

Perskaitykite nešiojamojo kompiuterio akumuliatoriaus tvarkymo apaugos nurodymus.

- Tik įgaliotieji ASUS specialistai gali išimti viduje sumontuotą akumuliatorių (tik neišimama baterija).
 - Šiame prietaise naudojamas akumuliatorius išimtas arba ardomas gali sukelti gaisro pavojų arba nudegimą nuo cheminių medžiagų.
 - Savo saugumo sumetimais paisykite įspėjamųjų etikečių.
 - Jei akumuliatorius pakeičiamas netinkamo tipo elementu, šis gali sprogti.
 - Nemeskite į ugnį.
 - Niekada nebandykite sukelti nešiojamojo kompiuterio akumuliatoriaus trumpojo jungimo.
 - Niekada nebandykite išardyti arba iš naujo surinkti akumuliatoriaus (tik neišimama baterija).
 - Jei pastebėjote pratekėjimą, nebenaudokite.
 - Akumuliatorius ir jo dalys turi būti tinkamai išmetami arba perdirbami.
 - Akumuliatorių ir kitus smulkius komponentus laikykite atokiai nuo vaikų.
-

Pakelkite ir atidarykite vaizdo plokštę

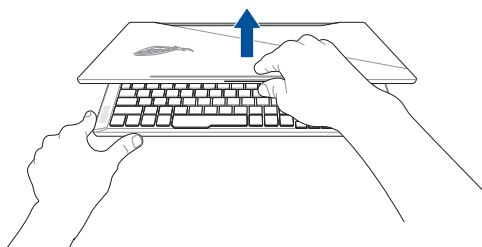

PASTABA: Naudojantis kompiuteriu, ekrano plokštę rekomenduojame atverti bent 60 laipsnių kampu, kad geriau išsiskaidytų šiluma.

Paspauskite maitinimo mygtuką

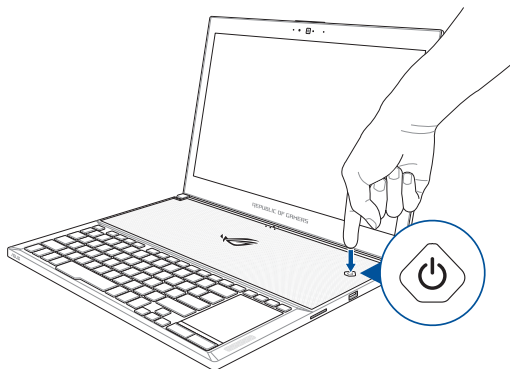

Naudojimasis jutikliniu pultu

Žymeklio judinimas

Galite paliesti arba spustelėti bet kurią jutiklinio laukelio vietą, kad suaktyvintumėte žymeklį, tada pirštu perbraukti per jutiklinį laukelį, kad ekrane perkeltumėte žymeklį.

Slinkti horizontaliai

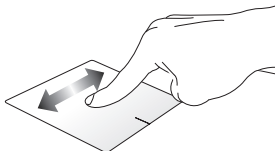

Slinkti vertikaliai



Slinkti įstrižai

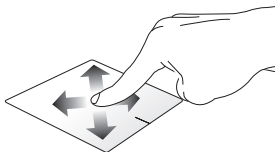

Gestai vienu pirštu

Spustelėjimas/ spustelėjimas du kartus



- Spustelėkite programėlę, kad ją pasirinktumėte.
- Spustelėkite du kartus, kad ją paleistumėte.

Nuvilkti ir numesti

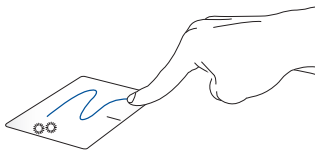

Spustelėkite du kartus pasirinkite elementą, tada slinkite elementą tuo pačiu pirštu, neatitraukdami piršto nuo jutiklinio laukelio. Norėdami numesti elementą į kitą vietą, atitraukite pirštą nuo jutiklinio laukelio.

Kairysis spustelėjimas

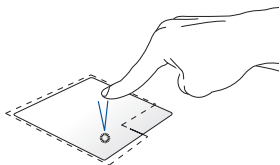

- Spustelėkite programėlę, kad ją pasirinktumėte.
- Du kartus spustelėkite programėlę, kad ją paleistumėte.

Dešiniojo klavišo spustelėjimas

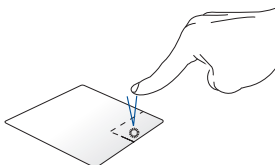

Paspauskite šį mygtuką, kad būtų atidarytas meniu, atidaromas spustelėjus dešinįjį pelės klavišą.

PASTABA: Brūkšninė linija apibrėžtai plotai vaizduoja jutiklinio laukelio kairiojo ir dešiniojo pelės klavišų veikimo zonas.

Gestai dviem pirštais

Bakstelėti

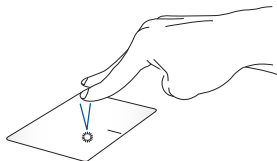

Bakstelėkite dviem pirštais jutiklinį pultą, kad imituotumėte dešiniojo pelės klavišo spustelėjimo funkciją.

Slinkimas dviem pirštais (aukštyn/žemyn)

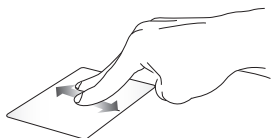

Slinkite du pirštus, kad slinktumėte aukštyn arba žemyn.

Slinkimas dviem pirštais (kairėn/dešinėn)

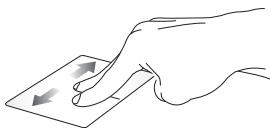

Slinkite du pirštus, kad slinktumėte kairėn arba dešinėn.

Tolinimas



Suglauskite savo du pirštus ant jutiklinio laukelio.

Artinimas

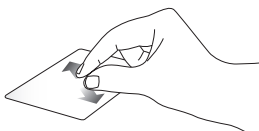

Iškėskite savo du pirštus ant jutiklinio laukelio.

Nuvilkti ir numesti

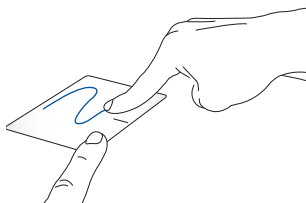

Pasirinkite elementą, tada paspauskite ir laikykite nuspaudę kairįjį mygtuką. Kitu pirštu slinkite jutikliniu pultu, kad vilktumėte elementą, tada atkelkite pirštą nuo mygtuko, kad numestumėte elementą.

Gestai trimis pirštais

Palieskite

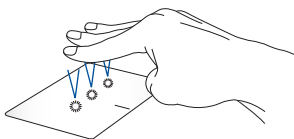

Bakstelėkite trimis pirštais, kad būtų sužadinta „Cortana“

Braukti į kairę / dešinę



Jei esate atidarę kelias programėles, braukite trimis pirštais į kairę arba dešinę, kad perjungtumėte šias programėles.

Braukti aukštyn



Braukite aukštyn, kad pamatytumėte visas šiuo metu atidarytas programėles.

Braukti žemyn



Braukite žemyn, kad būtų parodytas darbalaukis.

Gestai keturiais pirštais

Bakstelėjimas



Bakstelėkite keturiais pirštais, kad būtų sužadintas „Action Center“

Jutiklinio pulto suasmeninimas

1. Paleiskite **All settings (Visi parametrai)** iš „Action Center“.
2. Pasirinkite **Devices (Prietaisai)**, tada pasirinkite **Mouse & touchpad (Pelė ir jutiklinis pultas)**.
3. Nustatykite pageidaujamus parametrus.

Klaviatūros naudojimas

Funkciniai klavišai

Nešiojamojo kompiuterio klaviatūros funkciniais klavišais galima suaktyvinti šias komandas:



Ijungia arba išjungia garsiakalbį



Mažina garsiakalbio garso lygį



Didina garsiakalbio garso lygį



Ijungia arba išjungia mikrofoną



Perjungia ventiliatoriaus režimą



Ijungiamą arba išjungiamą ekrano plokštę



Patamsina ekraną



Pašviesina ekraną



Perjungia ekrano režimą

PASTABA: Įsitikinkite, ar antras ekranas prijungtas prie nešiojamojo kompiuterio.



Įjungia arba išjungia jutiklinį laukelį



Įjungia nešiojamojo kompiuterio **Sleep mode (miego režimą)**



Įjungia ir išjungia **Airplane mode (lėktuvo režimą)**

PASTABA: Įjungus **Airplane mode (lėktuvo režimą)** nutraukiami visi belaidžiai ryšiai.



Rodo išskleidžiamąjį meniu



Didina klaviatūros foninio apšvietimo šviesumą



Mažina klaviatūros foninio apšvietimo šviesumą

„Windows® 10“ klavišai

Nešiojamojo kompiuterio klaviatūroje esantys du specialūs „Windows®“ klavišai naudojami taip:



Paleidžia pradžios meniu



Rodo išskleidžiamąjį meniu*

** tik tam tikruose modeliuose*

Skaitinė klaviatūra

PASTABA: Skaitinės klaviatūros išdėstymas gali skirti priklausomai nuo modelio arba teritorijos, tačiau naudojimo principas lieka tas pats.



Paspauskite , jei norite perjungti skaičių klavišus arba jutiklinį pultą.

Mygtukas ROG

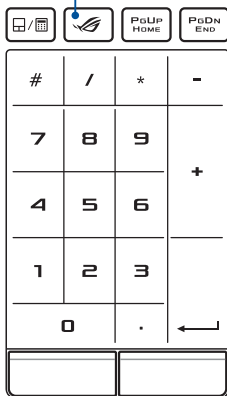

PASTABA: Paspauskite mygtuką ROG, kad atidarytumėte nešiojamojo kompiuterio „Gaming Center“ (žaidimų centro) programėlę.

Nešiojamojo kompiuterio techninė priežiūra

Apatinio dangčio nuėmimas norint išvalyti

ĮSPĖJIMAS! Prieš nuimdami apatinį dangtį, išjunkite nešiojamąjį kompiuterį ir atjunkite visus prijungtus išorinius įrenginius. Neįjunkite nešiojamojo kompiuterio, kol vėl nesumontuosite apatinio dangčio.

- A. Išsukite varžtus iš nešiojamojo kompiuterio skyriaus apatinio dangčio.

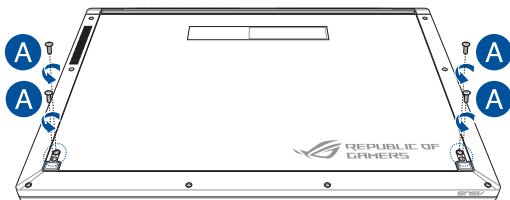

- B. Pusiau praverkite ekrano plokštę ir pastatykite nešiojamąjį kompiuterį, kaip pavaizduota toliau.
- C. Atsukite apatinį dangtį į save ir tvirtai laikykite nešiojamąjį kompiuterį už abiejų šonų.

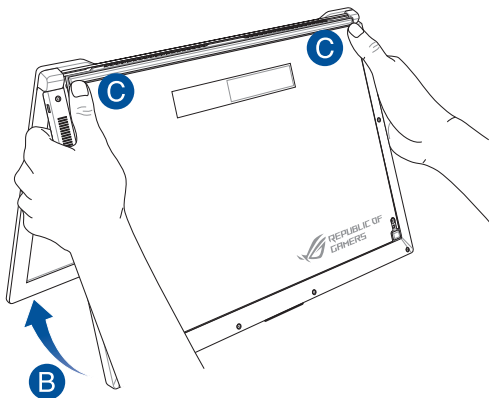

- D. Nykščiais šiek tiek kilstelėkite apatinį dangtį ir tvirtai spauskite viršutinius kampus, kol atsikabins ir prisivers apatinė dalis.
- E. Nutraukite apatinį dangtį ir visiškai nuimkite jį nuo nešiojamojo kompiuterio.

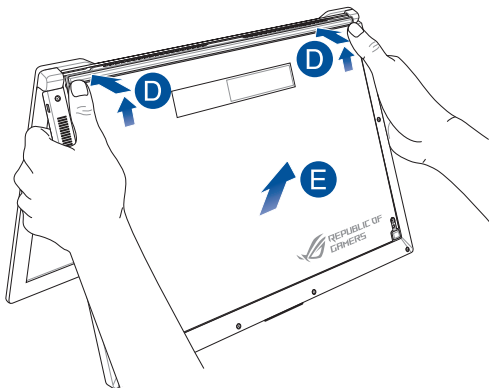

Norėdami vėl sumontuoti apatinį dangtį:

- A. Sulygiuokite ir užkabinkite apatinį dangtį ant nešiojamojo kompiuterio, kaip pavaizduota toliau.

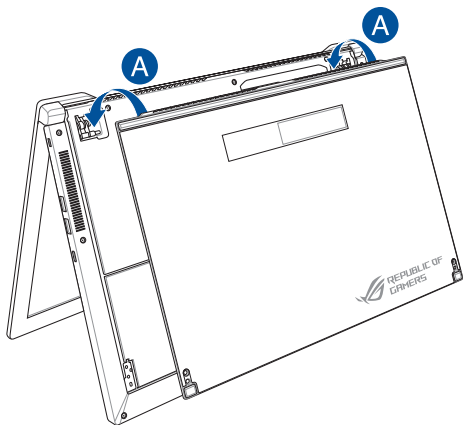

- B. Sureguliuokite apatinį dangtį, kad skląščiai būtų tinkamai įtaisyti.
- C. Užverkite ekrano plokštę.

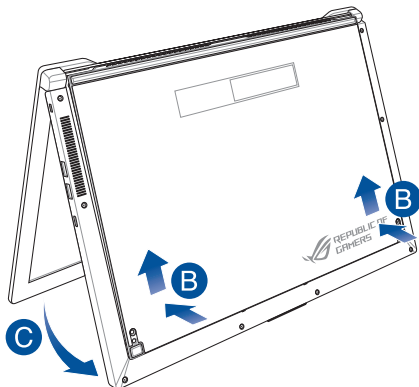

- D. Priveržkite apatinį dangtį pirmiau išsuktais varžtais.

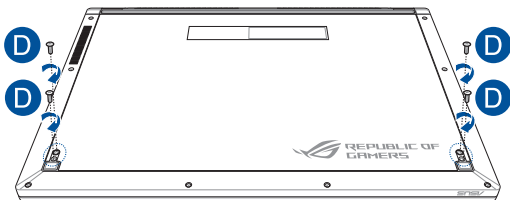

3 skyrius: **„Windows® 10“ naudojimas**

Pirmasis paleidimas

Pirmą kartą paleidus kompiuterį, rodoma visa eilė langų, nurodančių, kaip sukonfigūruoti bazines „Windows® 10“ operacinės sistemos nuostatas.

Norėdami paleisti nešiojamąjį kompiuterį pirmą kartą:

1. Paspauskite nešiojamojo kompiuterio maitinimo mygtuką. Palaukite kelias minutes, kol pasirodys sąrankos ekranas.
2. Sąrankos ekrane pasirinkite savo regioną ir kalbą, kurią naudosite savo nešiojamajame kompiuteryje.
3. Atidžiai perskaitykite teises licencijos sąlygas. Pasirinkite **I accept (Aš sutinku)**.
4. Vadovaukitės ekrane pateikiamais nurodymais, kad sukonfigūruotumėte šiuos pagrindinius elementus:
 - Suasmeninimas
 - Prisijunkite
 - Nuostatos
 - Jūsų paskyra
5. Sukonfigūravus pagrindinius elementus, „Windows®“ 10 versija pradeda Jūsų programų ir pageidaujamų nuostatų įdiegimą. Vykstant įdiegimo procesui, užtikrinkite, kad Jūsų Nešiojamojo kompiuterio būtų prijungtas prie elektros tinklo.
6. Įdiegimo procesui pasibaigus rodomas darbalaukis.

PASTABA: Ekranu nuotraukos šiame skyriuje pateikiamos tik informaciniais tikslais.

Pradžios meniu

Pradžios meniu yra pagrindiniai vartai į jūsų nešiojamojo kompiuterio programas, „Windows“ programėles, aplankus ir parametrus.

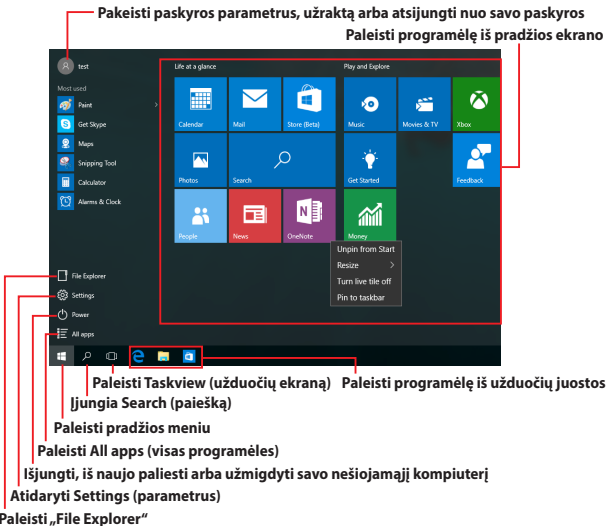

Galite naudotis pradžios meniu toliau nurodytiems įprastiems veiksams atlikti:

- Paleisti programas arba „Windows“ programėles
- Atidaryti dažniausiai naudojamas programas arba „Windows“ programėles
- Nustatyti nešiojamojo kompiuterio parametrus
- Gauti pagalbos, susijusios su „Windows“ operacine sistema
- Išjungti savo nešiojamąjį kompiuterį
- Atsijungti nuo „Windows“ arba perjungti kito naudotojo paskyrą

Pradžios meniu atidarymas



Nustatykite pelės žymeklį ant pradžios mygtuko , esančio kairiajame apatiniame darbalaukio kampe, tada spustelėkite jį.



Paspauskite „Windows“ logotipo mygtuką  klaviatūroje.

Programų atidarymas iš pradžios meniu

Pradžios meniu dažniausiai naudojamas jūsų nešiojamajame kompiuteryje įdiegtoms programoms atidaryti.



Nustatykite pelės žymeklį ant programos, tada spustelėkite, kad ji būtų įjungta.



Peržiūrėkite programas, spausdami rodyklių mygtukus. Spustelėkite , kad ją paleistumėte.

PASTABA: Kairiojo ekrano apačioje pasirinkite **All apps (visos programėlės)**, kad būtų abėcėlės tvarka rodomas visas jūsų nešiojamajame kompiuteryje esančių programų ir aplankų sąrašas.

„Windows®“ taikomosios programos

Tai pradžios meniu dešiniajame ekrane įkeltos programėlės, kurios yra rodomos programėlių langelių mozaikos formatu greitajai prieigai užtikrinti.

PASTABA: Kai kurioms „Windows®“ programėlėms visiškai paleisti pirmiausiai reikia prisijungti prie savo „Microsoft“ paskyros.

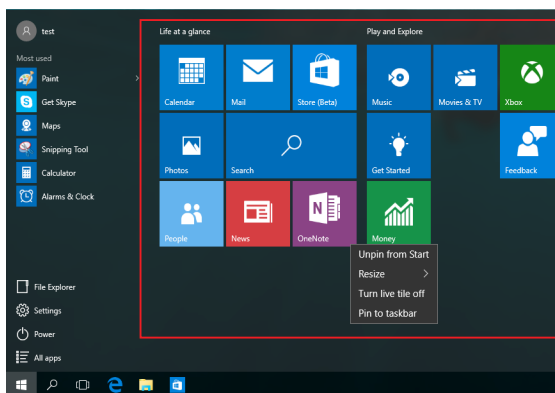

„Windows®“ programėlių naudojimas

Naudodami nešiojamojo kompiuterio jutiklinį ekraną, jutiklinį pultą arba klaviatūrą, paleiskite, individualizuokite ir uždarykite programas.

„Windows®“ programėlių paleidimas iš pradžios meniu



Nustatykite pelės žymeklį ant programėlės, tada spustelėkite, kad ji būtų įjungta.



Peržiūrėkite programėles, spausdami rodyklių mygtukus. Spustelėkite , kad paleistumėte programėlę.

„Windows®“ programėlių suasmėninimas

Programėlių langelius galite perkelti, pakeisti jų dydį, pašalinti juos iš užduočių juostos arba įkelti į užduočių juostą iš pradžios meniu, atlikdami toliau nurodytus veiksmus:

Programėlių perkėlimas



Nustatykite pelės žymeklį ant programėlės, paskui vilkite ją į naują vietą.



Programėlių langelių dydžio keitimas



Nustatykite pelės žymeklį ant programėlės, tada spustelėkite ją dešiniuoju pelės klavišu, paskui spustelėkite **Resize (keisti dydį)** ir pasirinkite programėlės langelio dydį.



Raskite programėlę, spausdami rodyklių mygtukus.

Paspauskite  arba  +  (tik tam tikruose modeliuose), tada pasirinkite **Resize (keisti dydį)** ir pasirinkite programėlės langelio dydį.



Programėlių langelių šalinimas iš pradžios ekrano



Nustatykite pelės žymeklį ant programėlės, tada spustelėkite ją dešiniuoju pelės klavišu, paskui spustelėkite **Unpin from Start (pašalinti iš pradžios ekrano)**.



Raskite programėlę, spausdami rodyklių mygtukus.

Paspauskite  arba  +  (tik tam tikruose modeliuose), tada pasirinkite **Unpin from Start (pašalinti iš pradžios ekrano)**.

Programėlių įkėlimas į užduočių juostą



Nustatykite pelės žymeklį ant programėlės, tada spustelėkite ją dešiniuoju pelės klavišu, paskui spustelėkite **Pin to taskbar (įkelti į užduočių juostą)**.



Raskite programėlę, spausdami rodyklių mygtukus.

Paspauskite  arba  +  (tik tam tikruose modeliuose), tada pasirinkite **Pin to taskbar (įkelti į užduočių juostą)**.



Programėlių įkėlimas į pradžios meniu



Atidarę **All apps (visos programėlės)**, nustatykite pelės žymeklį ant programėlės, kurią norite įtraukti į pradžios meniu, ir spustelėkite ją dešiniuoju pelės klavišu, tada spustelėkite **Pin to Start (įkelti į pradžios ekraną)**.



Atidarę **All apps (visos programėlės)**, paspauskite

 arba  +  (tik tam tikruose modeliuose) ant programėlės, kurią norite įtraukti į pradžios meniu, tada pasirinkite **Pin to Start (įkelti į pradžios ekraną)**.

Užduočių peržiūra

Greitai perjunkite atidarytas programėles ir programas, naudodami užduočių peržiūros funkciją; užduočių peržiūrą taip pat galite naudoti darbalaukio ekranams perjungti.

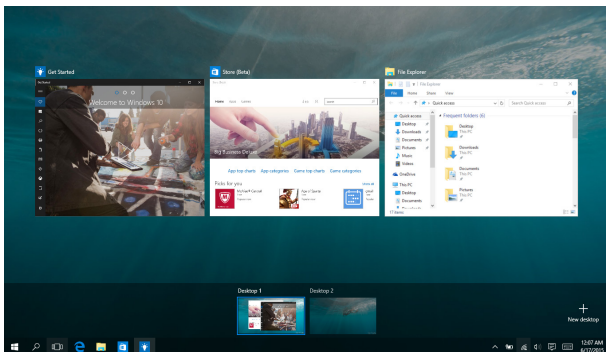

Užduočių peržiūros paleidimas



Nustatykite pelės žymeklį ant užduočių juostos piktogramos  ir spustelėkite ją.



Paspauskite  +  klaviatūroje.

Įterpimo funkcija

Įterpimo funkcija rodo dvi vienas šalia kitos atidarytas programėles, leisdamą jums dirbti arba perjungti abi programėles.

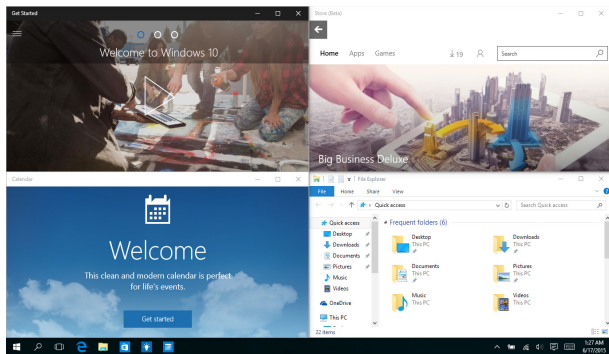

Įterpimo taškai

Galite nuvilkti programėles į šiuos taškus, kad jos būtų įterptos.

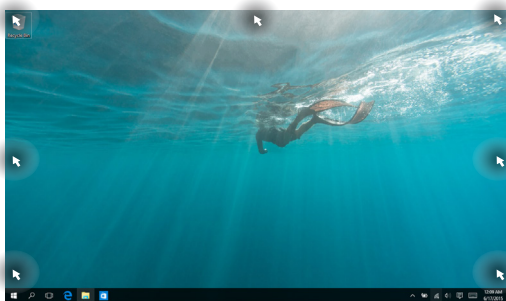

Įterpimo funkcijos naudojimas



1. Įjunkite programėlę, kurią norite įterpti.
2. Nuvilkite programėlės pavadinimo juostą į ekrano pakraštį, kad ji būtų įterpta.
3. Įjunkite kitą programėlę ir pakartokite pirmiau nurodytus veiksmus, kad būtų įterpta kita programėlė.



1. Įjunkite programėlę, kurią norite įterpti.
2. Paspauskite ir palaikykite nuspaudę mygtuką , tada spauskite rodyklių mygtukus, kad nufotografuotumėte programėlę.
3. Įjunkite kitą programėlę ir pakartokite pirmiau nurodytus veiksmus, kad būtų įterpta kita programėlė.

„Action Center“

„Action Center“ surenka visų programėlių pranešimus ir parodo juos vienoje vietoje, kurioje galite į juos reaguoti. Jo apačioje taip pat yra tikrai naudingas skyrius „Quick Actions“.

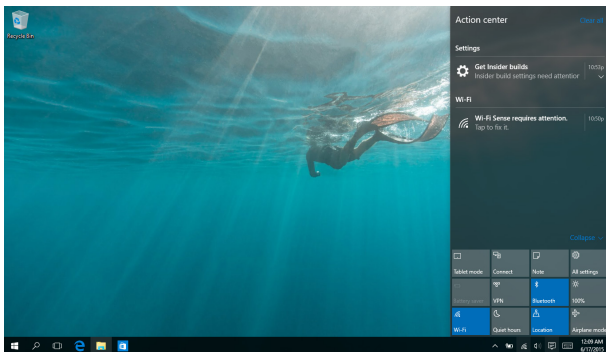

„Action Center“ paleidimas



Nustatykite pelės žymeklį ant užduočių juostos piktogramos  ir spustelėkite ją.



Paspauskite  +  klaviatūroje.

Kiti klaviatūros spartieji klavišai

Naudodami klaviatūrą, taip pat galite naudoti toliau nurodytus sparčiuosius klavišus taikomosioms programoms atidaryti ir naršyti „Windows® 10“.



Paleidžia **Start menu (pradžios meniu)**



Paleidžia **Action Center (veiklos centrą)**



Atidaro darbalaukį



Paleidžia „**File Explorer**“



Atidaro **Share (bendrinimo)** ekraną



Atidaro **Settings (parametrus)**



Atidaro **valdymo skydelį Connect (prisijungti)**



Suaktyvina ekrano fiksavimo funkciją



Sumažina šiuo metu aktyvų langą



Ijungia **Search (paiešką)**



Atidaro **Project (projekto)** ekraną



Atidaro langelį **Run (Paleisti)**



Atidaro **Ease of Access Center (Lengvos prieigos centrą)**



Atidaromas pradžios mygtuko kontekstinis meniu



Ijungia didinimo piktogramą ir priartina ekraną



Atitolina ekraną



Atidaro **Narrator Settings (Pasakotojo nuostatas)**

Prisijungimas prie belaidžių tinklų

Wi-Fi



Nešiojamajam kompiuteriui užmezgus „Wi-Fi“ ryšį, galite naudotis el. paštu, naršyti internetą ir dalytis programomis per socialinių tinklų svetaines.

SVARBI INFORMACIJA! Įjungus **Airplane mode (skrydžio režimą)**, ši funkcija išjungiama. Prieš įjungdami „Wi-Fi“ ryšį, įsitikinkite, ar **Airplane mode (skrydžio režimas)** yra išjungtas.

„Wi-Fi“ prijungimas

Prijunkite savo nešiojamąjį kompiuterį prie „Wi-Fi“ tinklo, atlikę toliau nurodytus veiksmus:



1. Užduočių juostoje pasirinkite piktogramą .
2. Pasirinkite piktogramą , kad įjungtumėte „Wi-Fi“.
3. Iš galimų „Wi-Fi“ ryšių sąrašo pasirinkite prieigos tašką.
4. Norėdami įjungti tinklo ryšį, spustelėkite **Connect (prisijungti)**.

PASTABA: Prieš suaktyvinant „Wi-Fi“ ryšį, galite būti paraginti įvesti saugos raktą.

„Bluetooth“

Naudokite „Bluetooth“, jeigu norite lengviau dalytis duomenimis belaidžiu ryšiu su kitais prietaisais, turinčiais „Bluetooth“ funkciją.

SVARBI INFORMACIJA! Įjungus **Airplane mode (skrydžio režimą)**, ši funkcija išjungiama. Prieš įjungdami „Bluetooth“ ryšį, įsitikinkite, ar **Airplane mode (skrydžio režimas)** yra išjungtas.

Prijungimas prie kitų „Bluetooth“ funkciją turinčių prietaisų

Norėdami dalytis duomenimis, privalote sujungti nešiojamąjį kompiuterį ir kitus „Bluetooth“ funkciją turinčius prietaisus. Prijunkite savo prietaisus, atlikdami toliau nurodytus veiksmus:



1. Atidarę pradžios meniu, pasirinkite **Settings (parametrai)**.
2. Pasirinkite **Devices (prietaisai)**, tada pasirinkite **Bluetooth**, kad būtų ieškoma prietaisų su veikiančia „Bluetooth“ funkcija.
3. Pasirinkite prietaisą iš rodomo sąrašo. Palyginkite nešiojamojo kompiuterio slaptaįjį kodą su slaptuoju kodu, išsiųstu į pasirinktą prietaisą. Jeigu jie sutampa, spustelėkite **Yes (taip)**, kad sėkmingai sujungtumėte savo nešiojamąjį kompiuterį su tuo prietaisu.

PASTABA: Kartais bandant prijungti „Bluetooth“ funkciją turinčius prietaisus, galite būti paraginti įvesti slaptaįjį nešiojamojo kompiuterio kodą.

Skrydžio režimas

Airplane mode (Skrydžio režimas) atjungia belaidžius ryšius, kad skrydžio metu galėtumėte saugiai naudoti savo nešiojamąjį kompiuterį.

PASTABA: Susisiekite su oro linijomis ir sužinokite daugiau apie susijusias siūlomas paslaugas per skrydį ir apribojimus, kurių būtina laikytis nešiojamuoju kompiuteriu naudojantis skrydžio metu.

Skrydžio režimo įjungimas



1. Paleidžia **Action Center (veiklos centrą)** iš užduočių juostos.
2. Pasirinkite piktogramą  kad įjungtumėte Airplane (skrydžio) režimą.



Paspauskite  + .

Skrydžio režimo išjungimas



1. Paleidžia **Action Center (veiklos centrą)** iš užduočių juostos.
2. Pasirinkite piktogramą  kad išjungtumėte Airplane (skrydžio) režimą.





Paspauskite  + .



Nešiojamojo kompiuterio išjungimas

Nešiojamąjį kompiuterį išjungsite atlikę vieną iš nurodytų veiksmų:



- Atidarykite pradžios meniu, tada pasirinkite  **Power** > **Shut down (išjungti)**, kad išjungtumėte įpratu būdu.
- Pridijungimo ekrane pasirinkite  > **Shut down (išjungti)**.





- Paspauskite  + , kad įjungtumėte „Shut Down Windows“ (išjungti „Windows“). Iš išskleidžiamo sąrašo pasirinkite **Shut Down (išjungti)**, o tada paspauskite **OK (gerai)**.
- Jeigu nešiojamasis kompiuteris nereaguoja, paspauskite maitinimo mygtuką ir laikykite paspaudę bent keturias (4) sekundes, kol nešiojamasis kompiuteris išsijungs.



Nešiojamojo kompiuterio miego režimo įjungimas

Norėdami įjungti nešiojamojo kompiuterio miego režimą:



- Atidarykite pradžios meniu, tada pasirinkite  Power > **Sleep (užmigdyti)**, kad nešiojamasis kompiuteris užmigytų.
- Pridijungimo ekrane pasirinkite  > **Sleep (užmigdyti)**.



Paspauskite  + , kad įjungtumėte „Shut Down Windows“ (išjungti „Windows“). Iš išskleidžiamo sąrašo pasirinkite **Sleep (užmigdyti)**, o tada paspauskite **OK (gerai)**.

PASTABA: Nešiojamojo kompiuterio miego režimą taip pat galite įjungti vieną kartą paspausdami maitinimo mygtuką.

***4 skyrius:
Automatinis tikrinimas įjungus
kompiuterį (POST)***

Automatinis tikrinimas įjungus kompiuterį (POST)

Automatinis tikrinimas įjungus kompiuterį (angl. Power-on Self-test – POST) – tai programinės įrangos kontroliuojami diagnostiniai patikrinimai, atliekami įjungus nešiojamąjį kompiuterį arba atlikus pakartotinę jo keltį. Programinė įranga, kontroliuojanti POST, yra įdiegta kaip nuolatinė nešiojamojo kompiuterio struktūros dalis.

POST naudojimas prieigai prie BIOS ir trikčių diagnostikos

Atliekant POST procedūrą, galite gauti prieigą prie BIOS nuostatų arba paleisti trikčių diagnostikos parinktį, naudodami funkcinį nešiojamojo kompiuterio klavišus. Išsamiau galite sužinoti perskaitę šią informaciją.

BIOS

Pagrindinė įvesties ir išvesties sistema (angl. Basic Input and Output System – BIOS), saugo sistemos aparatinės įrangos nuostatas, reikiamas nešiojamojo kompiuterio sistemai paleisti.

Numatytosios BIOS nuostatos taikomos daugeliui nešiojamojo kompiuterio sąlygų. Nekeiskite numatytųjų BIOS nuostatų, išskyrus šiomis aplinkybėmis:

- Įkraunant sistemą ekrane rodomas klaidos pranešimas ir reikalaujama, kad jūs paleistumėte BIOS sąranką.
- Įdiegėte naują sistemos sudedamąją dalį, kuriai reikia papildomų BIOS nuostatų arba atnaujinimų.

ĮSPĖJIMAS: Naudojant netinkamas BIOS nuostatas, sistema gali tapti nestabili arba nebepasileisti. Pritygtinai rekomenduojame BIOS nuostatas keisti tik padedant kvalifikuotam kompiuterių meistrui.

Prieiga prie BIOS

Įveskite BIOS parametrus vienu iš šių būdų:

- Iš naujo paleiskite nešiojamąjį kompiuterį, tada, atliekant POST, paspauskite .
- Paleiskite pradžios meniu ir pasirinkite **Settings (Nustatymai)** > **Update & security (Atnaujinimas ir saugumas)** > **Recovery (Atkūrimas)**, tada lange Išplėstinis paleidimas pasirinkite **Restart now (Paleisti iš naujo dabar)**. Atvertę Išplėstinio paleidimo langą, pasirinkite **Troubleshoot (Trikčių šalinimas)** > **Advanced options (Išplėstinės parinktys)** > **UEFI Firmware Settings (UEFI programinės-apatinės įrangos nustatymai)** > **Restart (Paleisti iš naujo)**.

BIOS nuostatos

PASTABA: Šiame skirsnyje pateikti BIOS ekranai skirti tik susipažinti. Tikrieji ekranai gali skirtis priklausomai nuo modelių ir teritorijų.

EZ režimas

Šis meniu rodomas įjungus BIOS nustatymo programą; jame pateikiama pabrūdinės sistemos informacijos apžvalga. Norėdami įjungti išplėstinį režimą BIOS išplėstiniais nustatymams atlikti, pasirinkite **Advanced**

Mode (išplėstinis režimas) (F7) arba paspauskite .

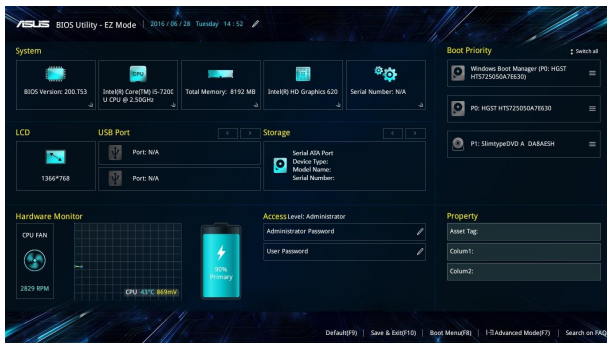

Įkrova

Šis meniu leidžia nustatyti įkrovos parinkčių prioritetus. Nustatydami įkrovos prioritetus, galite vadovautis šiais veiksmais.

1. **Boot (Paleidimas)** ekrane, pasirinkite **Boot Option #1 (1 paleidimo parinktis)**.
2. Paspauskite klavišą  ir įrenginį pasirinkite kaip **Boot Option #1 (1 paleidimo parinktis)**.

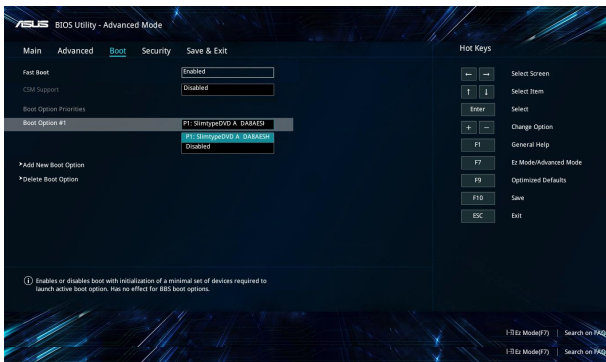

Apsauga

Šis meniu leidžia jums nustatyti nešiojamojo kompiuterio administratoriaus ir vartotojo slaptažodžius. Jis taip pat leidžia jums kontroliuoti prieigą prie jūsų nešiojamojo kompiuterio standžiojo disko, įvesties/išvesties (I/O) sąsajos ir USB sąsajos.

PASTABA:

- Jeigu nustatysite **User Password (vartotojo slaptažodį)**, privalėsite jį įvesti prieš paleisdami nešiojamojo kompiuterio operacinę sistemą.
- Jeigu nustatysite **Administrator Password (administratoriaus slaptažodį)**, privalėsite jį įvesti prieš atidarydami BIOS.

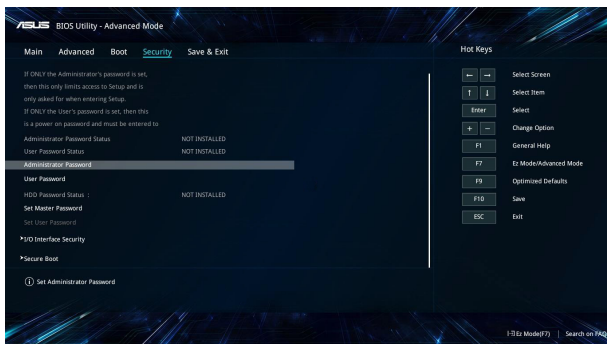

Slaptažodžio nustatymas:

1. **Security (Saugumas)** ekrane pasirinkite **Administrator Password (Administratoriaus slaptažodžio nustatymas)** arba **User Password (Naudotojo slaptažodis)**.
2. Surinkite slaptažodį ir spauskite .
3. Dar kartą įveskite jį, kad patvirtintumėte, paskui pasirinkite **OK (gerai)**.

Slaptažodžio trynimas:

1. **Security (Saugumas)** ekrane pasirinkite **Administrator Password (Administratoriaus slaptažodžio nustatymas)** arba **User Password (Naudotojo slaptažodis)**.
2. Įveskite dabartinį slaptažodį ir paspauskite mygtuką .
3. Kitus laukelius palikite tuščius, tada pasirinkite **OK (gerai)**, kad galėtumėte tęsti.
4. Pasirinkite **OK (gerai)**, kad ištrintumėte seną slaptažodį.

PASTABA. Norint įrašyti slaptažodį, reikia naudotis klaviatūra.

Išsaugoti ir uždaryti

Norėdami išsaugoti konfigūracijos nuostatas, prieš uždarydami BIOS, pasirinkite **Save Changes and Exit (išsaugoti pakeitimus ir uždaryti)**.

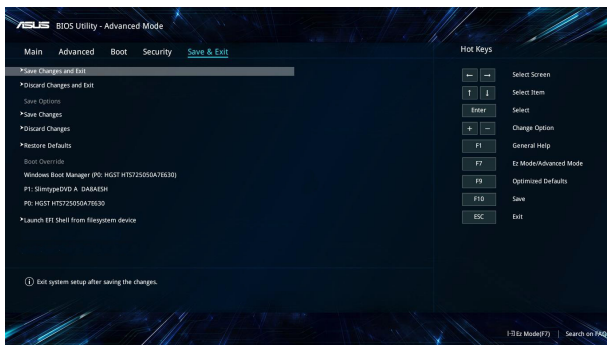

BIOS atnaujinimas

1. Sužinokite tikslų nešiojamojo kompiuterio modelį, paskui atsisiųskite iš „ASUS“ tinklavietės naujausią jūsų modeliui tinkamą BIOS failą.
2. Išsaugokite atsisiųsto BIOS failo kopiją išoriniame atminties įrenginyje.
3. Prijunkite išorinį atminties įrenginį prie savo nešiojamojo kompiuterio.
4. Iš naujo paleiskite nešiojamąjį kompiuterį, tada atidarykite BIOS nustatymus.
5. Atidarę BIOS meniu, pasirinkite **Advanced (išplėstinis) > ASUS EZ Flash 3 Utility**, tada paspauskite .

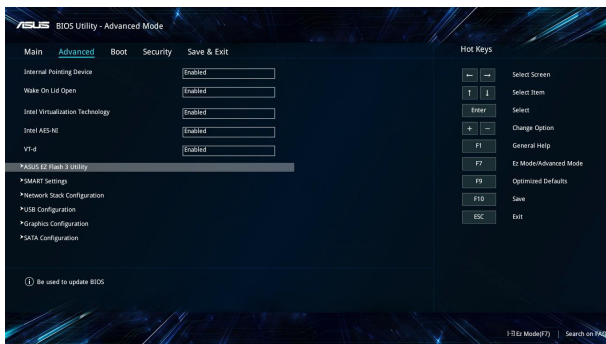

6. Suraskite atsiųstą ir išoriniame atminties įrenginyje išsaugotą BIOS failą, po to paspauskite . Norėdami baigti atnaujinimą, vykdykite ekrane pateikiamus nurodymus.

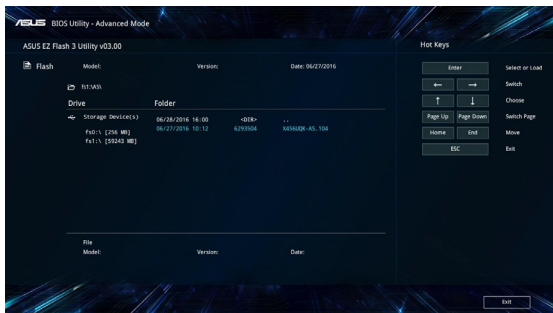

7. Po BIOS atnaujinimo proceso spustelėkite **Save & Exit (Išsaugoti ir uždaryti) > Restore Defaults (atkurti numatytąsias nuostatas)**, kad būtų atkurtos sistemos numatytosios nuostatos.

Sistemos atkūrimas

Naudojant nešiojamojo kompiuterio sistemos atkūrimo parinktis galima atkurti pradinę sistemos būseną arba tiesiog atnaujinti jos nuostatas, kad ji geriau veiktų.

SVARBU!

- Prieš pasirinkdami bet kokią nešiojamojo kompiuterio atkūrimo parinktį, sukurkite visų savo duomenų atsarginę kopiją.
- Užsirašykite savo pačių nustatytas svarbias nuostatas, pavyzdžiui tinklo parametrus, vartotojų vardus ir slaptažodžius, kad neprarastumėte duomenų.
- Prieš pradėdami sistemos atkūrimą, būtinai patikrinkite, ar nešiojamasis kompiuteris prijungtas prie elektros tinklo.

„Windows® 10“ leidžia pasirinkti bet kurią iš šių atkūrimo parinkčių:

- **Išsaugok mano failus** - ši parinktis leidžia atnaujinti nešiojamojo kompiuterio sistemą neliečiant Jūsų asmeninių failų (nuotraukų, muzikos ir vaizdo įrašų, dokumentų) ir programėlių iš „Windows“ saugyklos.

Naudodami šią parinktį, galite atkurti numatytąsias savo nešiojamojo kompiuterio nuostatas ir ištrinti kitas įdiegtas programėles.

- **Pašalink viską** - ši parinkti atkuria Jūsų nešiojamojo kompiuterio gamyklos nuostatas. Prieš atlikdami šį veiksmą, privalote sukurti visų savo duomenų atsarginę kopiją.
- **Go back to an earlier build (sugrįžti prie ankstesnės formos)** - Ši parinktis leidžia sugrįžti prie ankstesnės formos. Pasinaudokite šia parinktimi, jeigu ši forma jums neveikia.

- **„Advanced startup“ (išplėstinis paleidimas)** – naudojant šią parinktį galima pasirinkti kitas išplėstines nešiojamojo kompiuterio atkūrimo nuostatas, pavyzdžiui:
 - paleisti nešiojamąjį kompiuterį naudojant USB įrenginį, tinklo ryšį arba „Windows“ atkūrimo DVD diską;
 - naudoti **„Troubleshoot“ (trikčių šalinimo priemonę)** bet kuriai iš šių išplėstinių atkūrimo parinkčių įjungti: „System Restore“ (sistemos atkūrimas), „System Image Recovery“ (sistemos vaizod atkūtimas), „Startup Repair“ (paleidimo taisymas), „Command Prompt“ (raginimai atlikti komandas), „UEFI Firmware Settings“ (UEFI programinės-apatrinės įrangos parametrai), „Startup Settings“ (paleidimo nuostatos).

Atkūrimo parinktys įjungimas

Jeigu norite gauti prieigą prie savo nešiojamojo kompiuterio atkūrimo parinkčių ir panaudoti bet kurią iš jų, atlikite toliau nurodytus veiksmus.

1. Atidarykite **Settings (parametrus)** ir pasirinkite **Update and security (atnaujinimas ir apsauga)**.

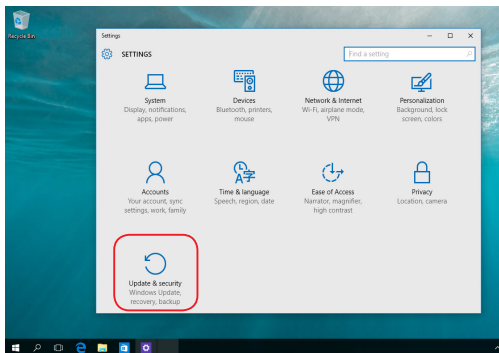

2. Iš parinkčių „**Update and security**“ (naujinimas ir apsauga) pasirinkite „**Recovery**“ (atkūrimas), tada pasirinkite norimą atlikti atkūrimo parinktį.

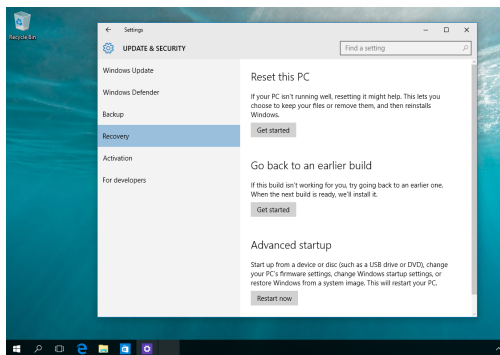

Patarimai ir DUK

Naudingi patarimai kaip naudoti nešiojamąjį kompiuterį

Kad galėtumėte geriau išnaudoti kompiuterį, prižiūrėti jo sistemos veikimą ir užtikrinti, kad visi jūsų duomenys laikomi saugiai, toliau pateikiame naudingų patarimų:

- Nuolat atnaujinkite „Windows® 8“ sistemą, kad užtikrintumėte, jog jūsų programos būtų apsaugotos naujausiomis saugos nuostatomis.
- Naudokite antivirusinę programą, kad apsaugotumėte duomenis, ir nuolat ją naujinkite.
- Neišjunginėkite kompiuterio priverstinai, nebent nėra kitos galimybės.
- Visada darykite atsargines duomenų kopijas, ir naudokite išorinę atmintinę atsarginėms duomenų kopijoms laikyti.
- Kompiuterio nenaudokite ypač aukštoje temperatūroje. Jei ketinate kompiuterio nenaudoti ilgą laiką (bent mėnesį), rekomenduojame išimti akumuliatorių, jei jis išimamas.
- Prieš kompiuterį nustatydami iš naujo, atjunkite išorinius įrenginius ir įsitikinkite, kad turite:
 - Gaminio operacinės sistemos ir kitų įdiegtų programų raktą;
 - Atsarginius duomenis;
 - Prisijungimo vardą ir slaptažodį;
 - Prisijungimo prie interneto informaciją.

DUK apie programinę-aparatinę įrangą

1. Kai įjungiu nešiojamąjį kompiuterį, ekrane pasirodo juodas arba spalvotas taškas. Ką daryti?

Nors šie taškai paprastai pasirodo ekrane, sistemai poveikio jie neturi. Jei šis reiškinys kartojasi ir turi įtakos sistemos veikimui, kreipkitės į įgaliotąjį ASUS paslaugų centrą.

2. Kompiuterio ekrano spalva ir ryškumas nevienodi. Kaip juos sureguliuoti?

Ekrano spalvai ir ryškumui įtakos gali turėti dabartinė kompiuterio padėtis ir ekrano atlenkimo kampas. Ryškumas ir spalva taip pat gali priklausyti nuo modelio. Galite naudoti funkcinis klavišus arba operacinės sistemos ekrano nuostatas ekrano išvaizdai reguliuoti.

3. Kaip galėčiau pailginti akumulatoriaus tarnavimo laiką?



Galite naudoti bet kurį iš šių patarimų:

- Funkciniais klavišais reguliuoti ekrano ryškumą.
- Jei nenaudojate „Wi-Fi“ jungties, įjunkite **Airplane mode (orlaivio režimą)**.
- Atjunkite nenaudojamus USB įrenginius.
- Uždarykite nenaudojamas, ypač daug atminties užimančias, programas.

4. Nedega akumulatoriaus kontrolinė lemputė. Kas negerai?



- Patikrinkite, ar gerai prijungti maitinimo adapteris arba akumulatorius. Galite atjungti maitinimo adapterį arba akumuliatorių, palaukti minutę, paskui vėl prijungti juos prie maitinimo lizdo ir kompiuterio.
- Jei problema liko, pagalbos kreipkitės į vietinį ASUS aptarnavimo centrą.

5. Kodėl neveikia jutiklinis pultas?

Paspauskite  + , kad aktyvintumėte jutiklinį pultą.

6. Kai paleidžiu garso ir vaizdo failus, kodėl negirdžiu garso iš kompiuterio garsiakalbių?

Galite naudoti bet kurį iš šių patarimų:

- Paspauskite  + , kad įjungtumėte garsiakalbio garsumą.
- Patikrinkite, ar garsiakalbiai nebuvo pritildyti.
- Patikrinkite, ar neprijungtas ausinių kištukas, ir ištraukite jį.

7. Ką daryti, jei pamesčiau kompiuterio maitinimo adapterį arba akumulatorius nustotų veikti?



Pagalbos kreipkitės į vietinį ASUS paslaugų centrą.

8. Negaliu tinkamai paspausti kompiuterio klavišų, nes žymiklis visą laiką juda. Ką daryti?

Patikrinkite, ar, rašant klaviatūra, kas nors atsitiktinai nespaudžia ar neliečia jutiklinio pulto. Jutiklinį pultą galima pasyvinti

paspaudžiant  + .

9. Kai spaudžiu klavišus su raidėmis U, I ir O, klaviatūra rodo ne raides, o skaičius. Kaip juos pakeisti?

Spauskite kompiuterio  klavišą arba  +  (tik tam tikruose modeliuose), kad išjungtumėte šią funkciją, ir naudokite minėtus klavišus raidėms įvesti.

10. Aš išjungiau miego režimą, bet kodėl mano nešiojamasis kompiuteris vis tiek užmiega, kai jį uždarau?

Uždarius kompiuterį, kai sistema veikia visu pajėgumu, nešiojamasis kompiuteris užmigs, kad neperkaistų.

DUK apie programas

1. **Kai įjungiu kompiuterį, maitinimo indikatorius užsidega, o disko aktyvumo indikatorius – ne. Taip pat nevyksta ir sistemos įkrova. Kaip pašalinti šį nesklandumą.**

Galite naudoti bet kurį iš šių patarimų:

- Priverstinai išjunkite nešiojamąjį kompiuterį, spausdami maitinimo mygtuką bent keturias (4) sekundes. Patikrinkite, ar maitinimo adapteris ir akumulatorius įdėti tinkamai, paskui įjunkite kompiuterį.
- Jei problema liko, pagalbos kreipkitės į vietinį ASUS aptarnavimo centrą.

2. **Ką daryti, kai ekrane rodomas šis pranešimas: „Remove disks or other media. Press any key to restart. (Išimkite diską arba kitą laikmeną. Paspauskite bet kurį klavišą, kad paleistumėte iš naujo.)“?**

Galite naudoti bet kurį iš šių patarimų:

- Atjunkite visus USB įrenginius, paskui kompiuterį paleiskite iš naujo.
- Išimkite optiniame diskų įrenginyje paliktus optinius diskus, paskui paleiskite iš naujo.
- Jei nesklandumas liko, kompiuteris gali turėti atminties saugyklos problemą. Pagalbos kreipkitės į vietinį ASUS paslaugų centrą.

3. **Kompiuterio įkrova vyksta lėčiau nei visada, o operacinė sistema delsia. Kaip tai pataisyti?**

Panaikinkite neseniai įdiegtas arba į operacinės sistemos paketą neįtrauktas programas, paskui sistemą paleiskite iš naujo.

4. Nevyksta kompiuterio įkrova. Kaip tai pataisyti?

Galite naudoti bet kurį iš šių patarimų:

- Pašalinkite visus prie kompiuterio prijungtus įrenginius, paskui sistemą paleiskite iš naujo.
- Jei problema liko, pagalbos kreipkitės į vietinį ASUS aptarnavimo centrą.

5. Kodėl kompiuteris neatsibunda po miego arba užmigdymo režimo?

- Reikia paspausti maitinimo mygtuką, kad būtų tęsiama paskutinė darbinė būsena.
- Gali būti, kad kompiuteris visiškai išnaudojo akumuliatoriaus galią. Prijunkite maitinimo adapterį prie kompiuterio ir elektros tinklo, paskui paspauskite maitinimo mygtuką.

Priedai

DVD-ROM diskasukio informacija

Naudojantis DVD diskų įrenginiu, galima peržiūrėti ir kurti kompaktinius bei DVD diskus. DVD diskų antraštėms peržiūrėti galite įsigyti pasirinktą DVD diskų peržiūros programinę įrangą.

PASTABA: DVD-ROM disko įrenginys yra rinktiniuose modeliuose.

Regioninė paleidimo informacija

DVD filmo paleidimas reikalauja MPEG2 vaizdo šifravimo, skaitmeninio AC3 garso ir CSS apsaugoto turinio šifravimo. CSS (kartais vadinamas kopijavimo apsauga) yra turinio apsaugos schemos pavadinimas, priimtas kino asociacijos siekiant apsaugoti kino turinį nuo nesankcionuoto dauginimo.

Nors CSS licenzijos išdavėjai kelia daug projekto taisyklių reikalavimų, viena aktualiausia taisyklė yra peržiūros apribojimai pagal regionus. Siekiant palengvinti geografiškai paskirstytą filmų leidybą, DVD vaizdo įrašų antraštės yra išleidžiamos specifiniams geografiniams regionams kaip aprašyta skyriuje „Regioniniai apibrėžimai“. Autoriaus teisių įstatymas reikalauja, kad visi DVD filmai būtų ribojami konkrečiam regionui (dažniausia užšifruojami pagal regioną, kuriame jais prekiaujama). Nors DVD filmų turinys gali būti leidžiamas keliems regionams, CSS projekto taisyklės reikalauja, kad bet kokia sistema, galinti paleisti CSS užšifruotą turinį, galėtų transliuoti tik vienam regionui skirtus filmus.

SVARBI INFORMACIJA! Regioninės nuostatos gali būti keičiamos iki penkių kartų, naudojantis peržiūros programa, tada galima žiūrėti DVD filmus pagal paskutinio regiono nuostatą. Regiono kodo keitimas po to pareikalaus atstatyti gamyklines nuostatas, kurios garantiniam aptarnavimui nepriklauso. Jei reikia gamyklinių nuostatų atstatymo, kompiuterio siuntimo ir paties atstatymo išlaidas dengia vartotojas.

Regioniniai apibrėžimai

1 Regionas

Kanada, JAV, JAV teritorijos

2 Regionas

Čekija, Egiptas, Suomija, Prancūzija, Vokietija, Persijos įlankos valstybės, Vengrija, Islandija, Iranas, Irakas, Airija, Italija, Japonija, Nyderlandai, Norvegija, Lenkija, Portugalija, Saudo Arabija, Škotija, Pietų Afrika, Ispanija, Švedija, Šveicarija, Sirija, Turkija, JK, Graikija, buvusios Jugoslavijos valdybės, Slovakija.

3 Regionas

Birma, Indonezija, Pietų Korėja, Malaizija, Filipinai, Singapūras, Taivanis, Tailandas, Vietnamas

4 Regionas

Australija, Karibai (išskyrus JAV teritoriją), Centrinė Amerika, Naujoji Zelandija, Ramiojo vandenyno salos, Pietų Amerika

5 Regionas

NVS, Indija, Pakistanas, likusi Afrijos dalis, Rusija, Pietų Korėja

6 Regionas

Kinija

„Blu-ray“ pastoviosios atminties disko informacija

Naudojantis „Blu-ray“ diskų įrenginiu, galima peržiūrėti raiškiuosius (HD) vaizdo įrašus ir kitus diskų failų formatus, pavyzdžiui, DVD ir kompaktinius diskus.

PASTABA: Blu-ray ROM disko įrenginys yra rinktiniuose modeliuose.

Regionų apibūdinimas

A regionas

Šiaurės, Centrinės ir Pietų Amerikos šalys ir jų teritorijos; Taivanas, Honkongas, Makao, Japonija, Korėja (Šiaurės ir Pietų), Pietryčių Azijos šalys ir jų teritorijos.

B regionas

Europos, Afrikos ir Pietvakarių Azijos šalys ir jų teritorijos; Australija ir Naujoji Zelandija.

C regionas

Centrinės, Pietų Azijos, Rytų Europos šalys ir jų teritorijos; Kinija ir Mongolija.

PASTABA: Daugiau informacijos ieškokite „Blue-ray Disc“ svetainėje adresu www.blu-raydisc.com/en/Technical/FAQs/Blu-rayDiscforVideo.aspx.

Vidiniams modemams taikomų standartų atitiktis

Nešiojamojo kompiuterio su vidiniu modemu modelis atitinka JATE (Japonija), FCC (JAV, Kanada, Korėja, Taivanas) ir CTR21 standartus. Vidinis modemas patvirtintas pagal Europos Tarybos sprendimą 98/482/EB dėl paneuropinio bendrojo galinių įrenginių prijungimo prie analoginių viešųjų komutuojamų telefono tinklų (angl. PSTN). Tačiau dėl skirtingų, įvairiose šalyse pateikiamų PSTN sąlygų šis patvirtinimas pats savaime nesuteikia besąlygiškos sėkmingo veikimo garantijos kiekviename PSTN tinklo galinio įrenginio taške. Kilus problemų, pirmiausia susisiekite su savo įrenginio tiekėju.

Apžvalga

1998 m. rugpjūčio 4 d. EB oficialiajame leidinyje buvo paskelbtas Europos Tarybos sprendimas dėl CTR 21. CTR 21 taikomas visiems ne balso galiniams įrenginiams su DTMF rinkimo sistemomis, kurie yra skirti prijungti prie PSTN (analoginių viešųjų komutuojamų telefono tinklų).

CTR 21 (Bendrasis techninis reglamentas) dėl galinių įrenginių (išskyrus balso telefonijos pagrįstų atvejų paslaugas palaikančius galinius įrenginius) prijungimo prie analoginių viešųjų komutuojamų telefono tinklų, kai tinklo adresavimas, jei jis teikiamas, atliekamas dvitone daugiadažne (DTMF) signalizavimo sistema.

Tinklo suderinamumo deklaracija

Pareiškimas, kurį gamintojas privalo pateikti informuotajai institucijai ir pardavėjui: “Ši deklaracija apima tinklus, su kuriais šis įrenginys skirtas dirbti, ir bet kokius nurodytus tinklus, su kuriais šis įrenginys gali turėti bendrų veikimo sunkumų.”

Pareiškimas, kurį gamintojas privalo pateikti vartotojui: “Ši deklaracija apima tinklus, su kuriais šis įrenginys skirtas dirbti, ir bet kokius nurodytus tinklus, su kuriais šis įrenginys gali turėti bendrų veikimo sunkumų. Gamintojas pareiškime taip pat aiškiai nurodo atvejus, kai tinklo suderinamumas priklauso nuo fizinių nustatymų ir pakeistų programinės įrangos parametrų. Be to, gamintojas pataria vartotojui, kad šis, norėdamas naudoti šį įrenginį kitame tinkle, susisiektų su pardavėju.”

Iki šiol informuoti institucija CETECOM, naudodama CTR 21, paskelbė keletą paneuropinių patvirtinimų. Rezultatas - sukurti pirmieji Europos modamai, kuriems nereikia kontrolės patvirtinimų įvairiose Europos šalyse.

Bebalsė įranga

Tai gali būti atsakikliai ir telefonai su garsiakalbiais, taip pat modamai, fakso aparatai, automatiniai rinkikliai ir avarinių signalų sistemos. Neįtraukiama įranga, kurios galutiniam vartotojui pateikiamos kalbos kokybė yra kontroliuojama reglamentais (pvz., telefonai su telefonų rageliais, o kai kuriose šalyse ir belaidžiai telefonai).

Šioje lentelėje pateiktos šalys, kuriose šiuo metu galioja CTR21 standartas.

Šalis	Taikoma	Papildomi bandymai
Austrija ¹	Taip	Ne
Belgija	Taip	Ne
Čekijos Respublika	Ne	Netaikytina
Danija ¹	Taip	Taip
Suomija	Taip	Ne
Prancūzija	Taip	Ne
Vokietija	Taip	Ne
Graikija	Taip	Ne
Vengrija	Ne	Netaikytina
Islandija	Taip	Ne
Airija	Taip	Ne
Italija	Vis dar nepatvirtinta	Vis dar nepatvirtinta
Izraelis	Ne	Ne
Lichtenšteinas	Taip	Ne
Liuksemburgas	Taip	Ne
Nyderlandai ¹	Taip	Taip
Norvegija	Taip	Ne
Lenkija	Ne	Netaikytina
Portugalija	Ne	Netaikytina
Ispanija	Ne	Netaikytina
Švedija	Taip	Ne
Šveicarija	Taip	Ne
Jungtinė Karalystė	Taip	Ne

Šie duomenys nukopijuoti iš CETECOM ir pateikti be jokių įsipareigojimų. Šios lentelės naujinimus rasite tinklapyje http://www.cetecom.de/technologies/ctr_21.html.

1 Nacionaliniai reikalavimai taikomi tik tuo atveju, jeigu įrenginyje gali būti naudojamas impulsinis numerio rinkimas (gamintojai gali pateikti vartotojo vadove, kad įrenginys skirtas tik DTMF impulsų siuntimui, tuomet papildomų bandymų atlikti nereikia).

Nyderlanduose nuosekliajam jungimui ir skambintojo ID įrenginiams būtina atlikti papildomus bandymus.

Federalinės komunikacijų komisijos (FCC) pareiškimas

Šis įrenginys atitinka FCC taisyklių 15 dalį. Veikimas priklauso nuo šių dviejų sąlygų:

- Šis įrenginys negali sukelti kenksmingų trikdžių ir
- Šis įrenginys turi priimti bet kokius gaunamus trikdžius, tame tarpe ir galinčius sukelti nepageidaujamą veikimą.

Ši įranga buvo patikrinta ir nustatyta, kad ji atitinka B klasės skaitmeniniams įrenginiams taikomas ribas, pagal FCC taisyklių 15 dalį. Šios ribos sukurtos siekiant užtikrinti protingą apsaugą nuo kenksmingų trikdžių diegint gyvenamosiose patalpose. Ši įranga generuoja, naudoja ir gali spinduliuoti radijo dažnių energiją, todėl gali sukelti žalingus radijo ryšiui trikdžius, jei sumontuota ir naudojama ne pagal šį naudojimo vadovą. Tačiau negalime garantuoti, kad trikdžių nepasitaikys priklausomai nuo konkretaus diegimo. Jei ši įranga trikdo radijo ar televizijos signalo gavimą, tai nustatysite įjungdami ir išjungdami įrangą, rekomenduojame pašalinti trikdį vienu iš toliau išvardintų būdų:

- Perorientuokite gavimo anteną arba pakeiskite jos buvimo vietą.
- Padidinkite atstumą tarp įrangos ir imtuvo.

- Įjunkite įrangą į kitą grandinės lizdą nei imtuvas.
- Paprašykite atstovo arba patyrusio radijo / televizijos techniko pagalbos.

ĮSPĖJIMAS! Ekranuotų maitinimo kabelių naudojimas yra reikalaujamas sutinkamai su FCC spinduliuotės ribų reikalavimais bei siekiant išvengti šalia esančių radijo ar televizijos signalų trikdžių. Būtina naudoti tik tiekiamą maitinimo kabelį. Naudokite tik ekranuotus kabelius, prie šios įrangos jungdami įvesties/išvesties įrenginius. Įspėjame jus, kad keitimai arba modifikacijos, kurių aiškiai nepatvirtino šalys, atsakingos už atitiktį, gali atšaukti teisę dirbti su įranga.

(Perspausdinta iš Federalinio reglamento kodekso #47, dalis 15.193, 1993. Vašingtonas DC: Federalinio registro biuras, Nacionaliniai archyvas ir Registrų administracija, JAV Valstybinė leidykla.)

FCC radijo dažnio (RF) poveikio įspėjimo pareiškimas

ĮSPĖJIMAS! Bet kokie keitimai arba modifikacijos, kurių aiškiai nepatvirtino šalys, atsakingos už atitiktį, gali atšaukti teisę dirbti su įranga.

Ši įranga atitinka FCC radijo dažnio poveikio ribas, nustatytas nekontroliuojamai aplinkai. Siekiant atitikti FCC radijo dažnio poveikio reikalavimus, signalo perdavimo metu venkite tiesioginio kontakto su perdavimo antena. Galutiniai vartotojai turi vadovautis specialiomis naudojimo instrukcijomis siekiant atitikti radijo dažnio poveikio reikalavimus.

Bevielio veikimo kanalas skirtingiems domenams

Š. Amerika	2.412-2.462 GHz	Ch01 per CH11
Japonija	2.412-2.484 GHz	Ch01 per CH14
Europa ETSI	2.412-2.472 GHz	Ch01 per CH13

UL saugos pranešimai

Reikalaujama į UL 1459 aprėptį patenkantiems telekomunikacijų (telefoniniams) mechanizms, kurie bus elektriškai jungiami prie telekomunikacijų tinklo, kurio darbinė įtampa su žeminiu neviršija 200V piko, 300V nuo piko iki piko amplitudės ir 105Vrms, ir yra montuojami ar naudojami pagal Nacionalinį elektros kodeksą (NFPA 70).

Naudojant nešiojamojo kompiuterio modemą, visada būtina vadovautis pagrindiniais saugos reikalavimais siekiant sumažinti gaisro, elektros smūgio ir žalos žmonėms riziką, įskaitant:

- Nedirbkite nešiojamuoju kompiuteriu prie vandens, pvz., šalia vonios, vandens rezervuaro, virtuvės kriauklės arba užmerktų skalbinių, drėgname rūsyje ar šalia plaukimo baseino.
- Nedirbkite nešiojamuoju kompiuteriu griaustinio metu. Dėl žaibavimo atsiranda nuotolinio elektros smūgio rizika.
- Nedirbkite nešiojamuoju kompiuteriu, jei patalpoje įvyko dujų nuotėkis.

Reikalaujama UL 1642, apimančio pirmines (be pakartotinio įkrovimo) ir antrines (su pakartotiniu įkrovimu) ličio baterijas, naudojamas kaip gaminio maitinimo šaltinis. Šių baterijų sudėtyje yra metalo ličio arba ličio lydinio, arba ličio jonų, ir jos gali būti sudarytos iš vieno elektrocheminio elemento arba dviejų ar daugiau nuosekliai/paraleliai (ar abu atvejai) sujungtų elementų, kurie paverčia cheminę energiją į elektros energiją dėka negrįžtamosios ar grįžtamosios cheminės reakcijos.

- Nedeginkite nešiojamo kompiuterio baterijos įtaiso, norėdami jį utilizuoti, nes gali kilti sprogimo pavojus. Patikrinkite vietinius reglamentus dėl galimų specialiųjų utilizacijos nuostatų siekdami sumažinti žalos žmogui riziką dėl gaisro ar sprogimo.
- Nenaudokite kitų įrenginių maitinimo adapterių ar baterijų, siekdami sumažinti žalos žmogui riziką dėl gaisro ar sprogimo. Naudokite tik UL sertifikuotus maitinimo adapterius, tiekiamus gamintojo ar aprobuoto pardavėjo.

Maitinimo saugos reikalavimas

Gaminiai, kurių sunaudojama elektros srovė siekia iki 6A ir kurie sveria daugiau nei 3 kg, privalo turėti patvirtintus maitinimo kabelius, aukštesnės kategorijos arba lygius šiems: H05VV-F, 3G, 0,75mm² arba H05VV-F, 2G, 0,75mm².

Įspėjimai dėl TV imtuvo

Pastaba CATV sistemos montuotojui – Šiuo priminiu norima atkreipti CATV sistemų montuotojų dėmesį į Nacionalinio elektros kodekso 820-93 straipsnius, kuriuose pateikiama informacija, kaip teisingai atlikti žeminimą, ypač akcentuojant, kad bendraašio kabelio skydas turi būti prijungtas prie pastato žeminimo sistemos praktiniam pritaikymui reikiamu atstumu iki kabelio įvado taško.

REACH

Sutinkamai su REACH (Chemikalų registracijos, įvertinimo, autorizacijos ir apribojimo) reglamento teisine baze, mūsų gaminių sudėtyje esančios cheminės medžiagos nurodytos ASUS REACH tinklavietėje <http://csr.asus.com/english/REACH.htm>.

„Macrovision“ korporacijos įspėjimas apie produktą

Šiame gaminyje yra autorių teisių ginama technologija, saugoma JAV patentų ir kitų intelektinės nuosavybės teisių, valdomų „Macrovision“ korporacijos ir kitų šių teisių savininkų. Šios autorių teisių ginamos technologijos gali būti naudojamos tik leidus „Macrovision“, jos yra skirtos tik namų naudojimui arba tik kitiems ribotiems peržiūros tikslams, nebent būtų gautas „Macrovision“ leidimas naudoti kitaip. Draudžiamas reversinis keitimas arba išardymas.

Saugojimasis nuo žalos klausai

Norėdami apsisaugoti nuo žalos klausai, ilgai nesiklausykite garsių įrašų.



Įspėjimas dėl ličio naudojimo Šiaurės šalims (ličio jonų baterijoms)

CAUTION! Danger of explosion if battery is incorrectly replaced. Replace only with the same or equivalent type recommended by the manufacturer. Dispose of used batteries according to the manufacturer's instructions. (English)

ATTENZIONE! Rischio di esplosione della batteria se sostituita in modo errato. Sostituire la batteria con un una di tipo uguale o equivalente consigliata dalla fabbrica. Non disperdere le batterie nell'ambiente. (Italian)

VORSICHT! Explosionsgefahr bei unsachgemäßen Austausch der Batterie. Ersatz nur durch denselben oder einem vom Hersteller empfohlenem ähnlichen Typ. Entsorgung gebrauchter Batterien nach Angaben des Herstellers. (German)

ADVARSEL! Lithiumbatteri - Eksplosionsfare ved fejlagtig håndtering. Udskiftning må kun ske med batteri af samme fabrikat og type. Levér det brugte batteri tilbage til leverandøren. (Danish)

VARNING! Explosionsfara vid felaktigt batteribyte. Använd samma batterityp eller en ekvivalent typ som rekommenderas av apparattillverkaren. Kassera använt batteri enligt fabrikantens instruktion. (Swedish)

VAROITUS! Paristo voi räjähtää, jos se on virheellisesti asennettu. Vaihda paristo ainoastaan laitevalmistajan suosittellemaan tyyppiin. Hävitä käytetty paristo valmistagan ohjeiden mukaisesti. (Finnish)

ATTENTION! Danger d'explosion si la batterie n'est pas correctement remplacée. Remplacer uniquement avec une batterie de type semblable ou équivalent, recommandée par le fabricant. Jeter les batteries usagées conformément aux instructions du fabricant. (French)

ADVARSEL! Eksplosjonsfare ved feilaktig skifte av batteri. Benytt samme batteritype eller en tilsvarende type anbefalt av apparatfabrikanten. Brukte batterier kasseres i henhold til fabrikantens instruksjoner. (Norwegian)

標準品以外の使用は、危険の元になります。交換品を使用する場合、製造者に指定されるものを使って下さい。製造者の指示に従って処理して下さい。(Japanese)

ВНИМАНИЕ! При замене аккумулятора на аккумулятор иного типа возможно его возгорание. Утилизируйте аккумулятор в соответствии с инструкциями производителя. (Russian)

CTR 21 patvirtinimas (nešiojamajam kompiuteriui su įtaisytu modemu)

Danish

•Udstyret er i henhold til Rådets beslutning 98/482/EF EU-godkendt til at blive opkoblet på de offentlige telefonnet som enkeltforbundet terminal. På grund af forskelle mellem de offentlige telefonnet i de forskellige lande giver godkendelsen dog ikke i sig selv ubetinget garanti for, at udstyret kan fungere korrekt på samtlige nettermineringspunkter på de offentlige telefonnet.

I tilfælde af problemer bør De i første omgang henvende Dem til leverandøren af udstyret.

Dutch

„Dit apparaat is goedgekeurd volgens Beschikking 98/482/EG van de Raad voor de pan-Europese aansluiting van enkelvoudige eindapparatuur op het openbare geschakelde telefoonnetwerk (PSTN). Gezien de verschillen tussen de individuele PSTN's in de verschillende landen, biedt deze goedkeuring op zichzelf geen onvoorwaardelijke garantie voor een succesvolle werking op elk PSTN-netwerkaansluitpunt.

Neem bij problemen in eerste instantie contact op met de leverancier van het apparaat.”

English

“The equipment has been approved in accordance with Council Decision 98/482/EC for pan-European single terminal connection to the public switched telephone network (PSTN). However, due to differences between the individual PSTNs provided in different countries, the approval does not, of itself, give an unconditional assurance of successful operation on every PSTN network termination point.

In the event of problems, you should contact your equipment supplier in the first instance.”

Finnish

”Tämä laite on hyväksytty neuvoston päätöksen 98/482/EY mukaisesti liitettäväksi yksittäisenä laitteena yleiseen kytkentäiseen puhelinverkkoon (PSTN) EU:n jäsenvaltioissa. Eri maiden yleisten kytkentäisten puhelinverkkojen välillä on kuitenkin eroja, joten hyväksyntä ei sellaisenaan takaa häiriötöntä toimintaa kaikkien yleisten kytkentäisten puhelinverkkojen liittytapisteeissä.

Ongelmien ilmetessä ottakaa viipymättä yhteyttä laitteen toimittajaan.”

French

•Cet équipement a reçu l'agrément, conformément à la décision 98/482/CE du Conseil, concernant la connexion paneuropéenne de terminal unique aux réseaux téléphoniques publics commutés (RTPC). Toutefois, comme il existe des différences d'un pays à l'autre entre les RTPC, l'agrément en soi ne constitue pas une garantie absolue de fonctionnement optimal à chaque point de terminaison du réseau RTPC.

En cas de problème, vous devez contacter en premier lieu votre fournisseur.

German

„Dieses Gerät wurde gemäß der Entscheidung 98/482/EG des Rates europaweit zur Anschaltung als einzelne Endeinrichtung an das öffentliche Fernsprechnetz zugelassen. Aufgrund der zwischen den öffentlichen Fernsprechnetzen verschiedener Staaten bestehenden Unterschiede stellt diese Zulassung an sich jedoch keine unbedingte Gewähr für einen erfolgreichen Betrieb des Geräts an jedem Netzabschlußpunkt dar.

Falls beim Betrieb Probleme auftreten, sollten Sie sich zunächst an ihren Fachhändler wenden.“

Greek

«Ο εξοπλισμός έχει εγκριθεί για πανευρωπαϊκή σύνδεση μεμονωμένου τερματικού με το δημόσιο τηλεφωνικό δίκτυο μεταγωγής (PSTN), σύμφωνα με την απόφαση 98/482/ΕΚ του Συμβουλίου· ωστόσο, επειδή υπάρχουν διαφορές μεταξύ των επιμέρους PSTN που παρέχονται σε διάφορες χώρες, η έγκριση δεν παρέχει απ' αυτής ανεπιφύλακτη εξασφάλιση επιτυχούς λειτουργίας σε κάθε σημείο απόληξης του δικτύου PSTN.

Εάν ανακύψουν προβλήματα, θα πρέπει κατ' αρχάς να απευθύνεστε στον προμηθευτή του εξοπλισμού σας.»

Italian

«La presente apparecchiatura terminale è stata approvata in conformità della decisione 98/482/CE del Consiglio per la connessione paneuropea come terminale singolo ad una rete analogica PSTN. A causa delle differenze tra le reti dei differenti paesi, l'approvazione non garantisce però di per sé il funzionamento corretto in tutti i punti di terminazione di rete PSTN.

In caso di problemi contattare in primo luogo il fornitore del prodotto.»

Portuguese

«Este equipamento foi aprovado para ligação pan-europeia de um único terminal à rede telefónica pública comutada (RTPC) nos termos da Decisão 98/482/CE. No entanto, devido às diferenças existentes entre as RTPC dos diversos países, a aprovação não garante incondicionalmente, por si só, um funcionamento correcto em todos os pontos terminais da rede da RTPC.

Em caso de problemas, deve entrar-se em contacto, em primeiro lugar, com o fornecedor do equipamento.»

Spanish

«Este equipo ha sido homologado de conformidad con la Decisión 98/482/CE del Consejo para la conexión paneuropea de un terminal simple a la red telefónica pública conmutada (RTPC). No obstante, a la vista de las diferencias que existen entre las RTPC que se ofrecen en diferentes países, la homologación no constituye por sí sola una garantía incondicional de funcionamiento satisfactorio en todos los puntos de terminación de la red de una RTPC.

En caso de surgir algún problema, procede ponerse en contacto en primer lugar con el proveedor del equipo.»

Swedish

”Utrustningen har godkänts i enlighet med rådets beslut 98/482/EG för alleuropeisk anslutning som enskild terminal till det allmänt tillgängliga kopplade telenätet (PSTN). På grund av de skillnader som finns mellan telenätet i olika länder utgör godkännandet emellertid inte i sig självt en absolut garanti för att utrustningen kommer att fungera tillfredsställande vid varje telenätsanslutningspunkt.

Om problem uppstår bör ni i första hand kontakta leverantören av utrustningen.”

Pasaulinių aplinkos apsaugos reglamentų atitiktis ir deklaracija

Kurdama ir gamindama mūsų produktus, bendrovė ASUS laikosi ekologinio projektavimo principų ir užtikrina, kad kiekvienas ASUS gaminio eksploatavimo etapas atitinka pasaulinius aplinkos apsaugos reikalavimus. Be to, laikydamasi reglamentų reikalavimų, ASUS atskleidžia atitinkamą informaciją.

Apsilankę svetainėje adresu <http://csr.asus.com/english/Compliance.htm>, rasite informaciją, kurią ASUS atskleidžia pagal reglamentų, kuriais ji vadovaujasi, reikalavimus:

Japonijos JIS-C-0950 medžiagų deklaracijos

EU REACH SVHC

Korėjos RoHS

Įspėjimas dėl dangos

SVARBI INFORMACIJA! Siekiant suteikti elektros izoliaciją ir užtikrinti elektrinį saugumą, nešiojamojo kompiuterio korpusas padengtas izoliuojančia danga, išskyrus šonus, kuriuose yra IO prievadai.

ASUS gaminių perdirbimas / Atliekų grąžinimo paslaugos

ASUS perdirbimo ir atliekų grąžinimo programos išplaukia iš mūsų įsipareigojimo laikytis aukščiausių aplinkos apsaugos standartų. Manome, jog suteikiame jums galimybę atsakingai perdirbti mūsų gaminius, elementus, kitus komponentus, taip pat pakavimo medžiagas.

Išsamesnės informacijos apie perdirbimą įvairiuose regionuose rasite apsilankę svetainėje adresu <http://csr.asus.com/english/Takeback.htm>.

Supaprastinta ES atitikties deklaracija

Šiame dokumente bendrovė „ASUSTek Computer Inc.“ pareiškia, kad šis prietaisas atitinka pagrindinius reikalavimus ir kitas susijusias Direktyvos 2014/53/ES nuostatas. Visas ES atitikties deklaracijos tekstas pateikiamas čia:

<https://www.asus.com/support/>.

Toliau nurodytose šalyse „WiFi“ ryšiu, veikiančiu 5150–5350 MHz dažnio juostoje, galima naudotis tik patalpose:

AT	BE	BG	CZ	DK	EE	FR
DE	IS	IE	IT	EL	ES	CY
LV	LI	LT	LU	HU	MT	NL
NO	PL	PT	RO	SI	SK	TR
FI	SE	CH	UK	HR		



