

SW14561

Andra upplagan / Augusti 2018



REPUBLIC OF  
GAMERS

# G SERIES

GAMING NOTEBOOK PC



ASUS

## Upphovsrättsinformation

Ingen del av denna manual, inklusive produkter och programvara som beskrivs i den, får utan skriftligt tillstånd från ASUSTeK COMPUTER INC. reproduceras, överföras, kopieras, sparas i ett sökbart system eller översättas till något språk i någon form eller med några medel, förutom dokumentation som förvaras av köparen som säkerhetskopior. ("ASUS").

ASUS LEVERERAR DENNA MANUAL "I BEFINTLIGT SKICK" UTAN NÅGON SOM HELST GARANTI, VARKEN UTTALAD ELLER UNDERFÖRSTÅDD, INKLUSIVE MEN INTE BEGRÄNSAD TILL DE UNDERFÖRSTÅDDA GARANTIERNAS ELLER VILLKOREN FÖR SÄLJBARHET ELLER LÄMPLIGHET FÖR ETT SÄRSKILT SYFTE. UNDER INGA OMSTÄNDIGHETER SKALL ASUS, DESS DIREKTÖRER, TJÄNSTEMÄN, ANSTÄLLDA ELLER REPRESENTANTER HÅLLAS ANSVARIGA FÖR NÅGRA INDIREKTA, SÄRSKILDA, TILLFÄLLIGA ELLER HÄRAV FÖLJANDE SKADOR (INKLUSIVE SKADOR AVSEENDE FÖRLUST AV FÖRTJÄNST, AFFÄRSFÖRLUSTER, FÖRLUST AV ANVÄNDNING ELLER DATA, AVBROTT AV AFFÄRSVERKSAMHET ELLER LIKNADE) ÄVEN OM ASUS HAR AVISERAT OM MÖJLIGHETEN AV ATT SÅDANA SKADOR KAN UPPSTÅ FRÅN NÅGRA DEFEKTER ELLER FEL I DENNA MANUAL ELLER PRODUKT.

Produkter och företagsnamn som visas i denna manual kan eller kan inte vara registrerade varumärken eller upphovsrättsligt skyddade av respektive företag och används endast för identifiering eller förklaring och till ägarens fördel utan inträngsavsikt.

SPECIFIKATIONER OCH INFORMATION I DENNA MANUAL LÄMNAS ENDAST SOM INFORMATION OCH KAN ÄNDRAS NÅR SOM HELST UTAN MEDDELANDE OCH SKALL INTE TOLKAS SOM ETT ÅTAGANDE AV ASUS. ASUS PÅTAR SIG INGET ANSVAR ELLER SKYLDIGHET FÖR NÅGRA FEL ELLER BRISTER SOM KAN VISA SIG I DENNA MANUAL INKLUSIVE PRODUKTER OCH PROGRAM SOM BESKRIVS DÄR I.

Copyright © 2018 ASUSTeK COMPUTER INC. Alla rättigheter förbehållna.

## Ansvarsbegränsning

Omständigheter kan komma att uppstå där du till följd av en försummelse från ASUS sida eller annan skyldighet är berättigad till ersättning för skador från ASUS. Vid varje sådant yrkande, oavsett på vilken grund du är berättigad att yrka ersättning för skador från ASUS, är ASUS endast ansvariga för kroppsliga skador (inklusive dödsfall) och skador på egendom och skador på personliga ägodelar eller andra verkliga och direkta skador som är ett resultat av underlåtenhet eller försummelse att genomföra juridiska skyldigheter under denna garantiutfästelse, upp till det angivna kontraktetspriset för varje produkt.

ASUS kommer endast att vara ansvarig för eller kompensera dig för förlust, skador eller yrkanden baserade på kontrakt, otillåten handling eller överträdelser enligt dessa garantibestämmelser.

Denna begränsning gäller också ASUS leverantörer och dess återförsäljare. Det är maximalt vad ASUS, dess leverantörer och din återförsäljare är kollektivt ansvariga för.

UNDER INGA FÖRHÅLLANDEN ÄR ASUS ANSVARIGA FÖR NÅGOT AV FÖLJANDE: (1) TREDJE PARTS YRKANDEN MOT DIG FÖR SKADOR; (2) FÖRLUST AV ELLER SKADOR PÅ DINA REGISTER ELLER DATA; ELLER (3) SPECIELLA, TILLFÄLLIGA ELLER INDIREKTA SKADOR ELLER FÖR NÅGRA EKONOMISKA FÖLJDSKADOR (INKLUSIVE FÖRLUST AV FÖRTJÄNST ELLER BESPARINGAR), ÄVEN OM ASUS, DESS LEVERANTÖRER ELLER DIN ÅTERFÖRSÄLJARE ÄR INFORMERADE MÖJLIGHETEN FÖR DETTA.

## Service och support

Besök vår flerspråkiga webbsida på <https://www.asus.com/support/>

# Innehållsförteckning

Om manualen .....	7
Konventioner som används i denna manual .....	8
Ikoner .....	8
Typografi .....	8
Säkerhetsföreskrifter .....	9
Använda din bärbara dator .....	9
Sköt om din bärbara dator .....	10
Korrekt avyttring .....	11

## Kapitel 1: Konfiguration av maskinvaran

Lär känna din bärbara dator .....	14
Ovansida .....	14
Undersida .....	20
Högersida .....	22
Vänstersida .....	23

## Kapitel 2: Använda din bärbara dator

Komma igång .....	26
Ladda din bärbara dator .....	26
Lyft för att öppna displaypanelen .....	28
Tryck på strömknappen .....	28
Använda styrplattan .....	29
Använda tangentbordet .....	36
Funktionstangenter .....	36
Windows® 10 knappar .....	38
Numeriskt tangentbord .....	39
Underhåll av bärbar dator .....	40
Borttagning av nedre lock för rengöring .....	40

## Kapitel 3: Arbeta med Windows® 10

Starta första gången .....	46
Startmeny .....	47
Windows®-appar .....	49
Arbeta med Windows®-appar .....	50
Anpassa Windows®-appar .....	50
Aktivitetsvy .....	53
Snap-funktion .....	54
Snap-surfzoner .....	54
Åtgärdscenter .....	56
Andra tangentbordsgenvägar .....	57
Anslutning till trådlösa nätverk .....	59
Wi-Fi-anslutning .....	59
Bluetooth .....	60
Flygplansläge .....	61
Stänga av den bärbara pekdatorn .....	62
Försätta din bärbara datorn i vila .....	63

## Kapitel 4: Power-on-självtestet.(POST)

Power-on-självtestet (POST).....	66
Använda POST för att öppna BIOS och felsöka.....	66
BIOS.....	66
Öppna BIOS.....	66
BIOS-inställningar.....	67
Återställning av ditt system.....	74
Utför återställning.....	75

## Tips och vanliga frågor

Praktiska tips för din bärbara dator.....	78
Vanliga frågor om hårdvara.....	79
Vanliga frågor om programvara.....	82

## Bilagor

DVD-ROM enhetsinformation.....	86
Blu-ray ROM enhetsinformation.....	88
Interna modem uppfyllelse.....	88
Översikt.....	89
Network Compatibility Declaration (deklaration om nätverkskompatibilitet).....	89
Icke-röst utrustning.....	89
Yttrande statliga kommunikationsnämnden.....	91
FCC (Amerikanska telekommunikationsmyndighetens) varningstext om radiofrekvens- (RF-) exponering.....	92
Trådlös hanteringskanal för olika områden.....	92
UL säkerhetsanmärkingar.....	93
Krav strömsäkerhet.....	94
TV-mottagarmeddelanden.....	94

REACH .....	94
Produktanmärkning Macrovision Corporation.....	94
Förhindra hörselskador .....	94
Nordiska försiktighetsåtgärder (för litium-jon batterier) .....	95
CTR 21 godkännande (för bärbara datorer med inbyggt modem).....	96
Uppfyllelse och deklaration av globala miljöbestämmelser .....	98
Beläggningsmeddelande .....	98
ASUS återvinning / Återtagningstjänst .....	98
Förenklad EU-försäkran om överensstämmelse.....	99

# Om manualen

Manualen ger information om din bärbara dators maskinvaru- och programvaruegenskaper, och har delats in i följande kapitel:

## **Kapitel 1: Konfiguration av maskinvaran**

Detta kapitel preciserar din bärbara dators maskinvarukomponenter.

## **Kapitel 2: Använda din bärbara dator**

Detta kapitel visar hur du använder de olika delarna av din bärbara dator.

## **Kapitel 3: Arbeta med Windows® 10**

Detta kapitel ger en översikt över hur du använder Windows® 10 på din bärbara dator.

## **Kapitel 4: Power-on-självtestet.(POST)**

Detta kapitel visar hur du använder POST för att ändra inställningarna på din bärbara dator.

## **Tips och vanliga frågor**

Detta avsnitt presenterar några rekommenderade tips, frågor om hårdvara och programvara som du kan läsa för att underhålla och åtgärda vanliga problem med din bärbara dator.

## **Bilagor**

Detta kapitel innehåller meddelanden och säkerhetsuttalanden som rör din bärbara dator.

## Konventioner som används i denna manual

För att markera viktig information i denna manual, presenteras viss text på följande sätt:

---

**VIKTIGT!** Detta meddelande innehåller vital information som måste följas för att fullfölja en uppgift.

---

---

**OBS!** Detta meddelande innehåller ytterligare information och tips som kan hjälpa till att fullfölja en uppgift.

---

---

**WARNING!** Detta meddelande innehåller viktig information som måste följas för att bibehålla säkerheten när vissa uppgifter genomförs och förhindra skador på den bärbara datorns data och komponenter.

---

## Ikoner

Ikonererna nedan indikerar vilken enhet som kan användas för fullföljande av en serie med uppgifter eller procedurer på din bärbara dator.



= Använda styrplattan.



= Använda tangentbordet.

## Typografi

**fet** = Detta indikerar en meny eller en post som måste väljas.

*kursiv* = Detta indikerar ett passage du kan finna i den här manualen.



# Säkerhetsföreskrifter

## Använda din bärbara dator



Den här notebookdatorn ska användas i miljöer med lämplig temperatur mellan 5°C (41°F) och 35°C (95°F).



Se etiketten med märkdata under Notebook PC:n för att se till att din strömadapter överensstämmer med märkdatan.



Placera inte den bärbara datorn i knäet eller på någon annan del av kroppen, för att förhindra obehag eller skador från värmeexponeringen.



Använd inte skadade elsladdar, tillbehör eller annan kringutrustning.



Vid påslagning se till att den bärbara datorn inte bärs eller täcks över med något material som kan reducera luftcirkulationen.



Placera inte den bärbara datorn på en ojämn eller instabil arbetsyta.



Du kan skicka din bärbara dator genom röntgenmaskiner (används på föremål som placerats på transportband), men utsätt den inte för magnetiska detektorer eller handskanner.



Kontakta flygbolaget för att ta reda på mer om tjänster som kan användas ombord och begränsningar och restriktioner som måste följas när bärbara datorer används ombord under flygning.

## Sköt om din bärbara dator



Koppla ifrån strömmen och ta bort batteriet (i förekommande fall) innan du rengör den bärbara datorn. Använd en ren cellulosasvamp eller sämskskinn som fuktats i en lösning av slipmedelsfritt rengöringsmedel och några droppar varmt vatten. Avlägsna resterande fukt från den bärbara datorn med en torr trasa.



Använd inte starka lösningsmedel såsom thinner, bensen eller andra kemikalier på eller i närheten av den bärbara datorn.



Placera inga föremål ovanpå den bärbara datorn.



Utsätt inte din bärbara dator för starka magnet- eller elektriska fält.



Använd eller utsätt inte den bärbara datorn i närheten av vätskor, regn eller fukt.



Exponera inte den bärbara datorn för dammiga miljöer.



Använd inte den bärbara datorn i närheten av läckande gas.

## Korrekt avyttring



Kasta inte Notebook PC i hushållssoporna. Denna produkt har konstruerats för att möjliggöra korrekt återanvändning av delar och för återvinning. Symbolen med den överkorsade soptunnan indikerar att produkten (elektriska och elektroniska utrustningar samt knappcells batterier som innehåller kvicksilver) inte får kastas i de vanliga hushållssoporna. Kontrollera de lokala bestämmelserna för avyttring av elektroniska produkter.



Kasta INTE batteriet i hushållssoporna. Symbolen med den överkorsade soptunnan indikerar att batteriet inte får kastas i de vanliga hushållssoporna.



# ***Kapitel 1: Konfiguration av maskinvaran***



- 1 Arraymikrofoner**

Funktionen arraymikrofoner inkluderar ekoreducering, brusfilter, och funktioner för inriktning så att röstigenkänningen och ljudinspelningen blir bättre.
- 2 Indikatorlampa för kamera**

Indikatorlampan för kamera tänds när den inbyggda kameran används.
- 3 Kamera**

Den inbyggda kameran ger dig möjlighet att ta bilder eller spela in videor med din bärbara dator.
- 4 Sensor för omgivande ljus**

Sensorn för omgivande ljus känner av miljöns omgivande ljus. Det gör att systemet automatiskt kan justera skärmens ljusstyrka efter omgivningens ljusförhållanden.
- 5 Visningspanel**

Visningspanelen tillhandahåller utmärkta funktioner för att titta på fotografier, videor och andra multimediafiler i hög upplösning på din bärbara dator.

## 6 Indikatorlampa för versallås

Den här indikatorlampan tänds när versallåsfunktionen är aktiverad. Att använda versallåset ger dig möjlighet att skriva stora bokstäver (versaler) (t.ex. A, B, C) med din bärbara dators tangentbord.

## 7 Ljudhögtalare

De inbyggda ljudhögtalarna låter dig spela upp ljud direkt från din bärbara dator. Ljutfunktionerna är mjukvarustyrda.

## 8 Statusindikatorlampor

Statusindikatorlamporna hjälper dig att identifiera den bärbara datorns aktuella maskinvarustatus.



### Strömindikatorlampa

Strömindikatorlampan tänds när den bärbara datorn startas och blinkar långsamt när den bärbara datorn är i strömsparläge.



### Tvåfärgad indikatorlampa för batteriladdning

Den tvåfärgade LED-lampan är en synlig indikation på batteriets laddningsstatus. Se följande tabell för detaljer:



<b>Färg</b>	<b>Status</b>
<b>Fast vit</b>	Den bärbara datorn är ansluten till en strömkälla och har en batterikapacitet mellan 95 % och 100 %.
<b>Fast orange</b>	Den bärbara datorn är ansluten till en strömkälla, laddar batteriet och batterikapaciteten är mindre än 95 %.
<b>Blinkande orange</b>	Den bärbara datorn används i batteriläge och batterikapaciteten är mindre än 10 %.
<b>Lamporna släckta</b>	Den bärbara datorn används i batteriläge och har en batterikapacitet mellan 10 % och 100 %.



### **Indikatorlampa för enhetsaktivitet**

Den här indikatorlampan tänds när den bärbara datorn använder de interna lagringsenheterna.

## 9 Strömknapp

Tryck på strömknappen för att starta eller stänga av din bärbara dator. Du kan också använda strömknappen för att försätta din bärbara dator i strömsparläge eller viloläge och väcka den från strömsparläge och viloläge.

Om den bärbara datorn inte svarar, håll strömknappen nedtryckt i minst fyra (4) sekunder, tills den bärbara datorn stängs av.

## 10 Luftventiler

Luftventilerna släpper in sval luft till och släpper ut varm luft från den bärbara datorn.

---

### **VARNING!**

- Kontrollera att papper, böcker, kläder, kablar eller andra föremål inte blockerar luftventilerna, eftersom blockering kan leda till överhettning.
  - Luftventilerna kan bli varma och till och med heta vid användning. Undvik långvarig kontakt med detta område.
  - Se alltid till att luftventilerna är torra. Vatten eller andra vätskor kan göra så att den bärbara datorn inte fungerar.
-

## 11 Styrplatta/numerisk styrplatta

Styrplattan/numeriska styrplattan gör att du kan växla mellan styrplattan och numerisk styrplatta.

Styrplattan gör det möjligt att använda flerfingergester, vilket ger en intuitiv användarupplevelse. Den simulerar även funktionerna hos en vanlig mus.

---

**OBS!** För mer information, se avsnittet *Använda styrplattan* i den här e-manualen.

---

Den numeriska styrplattan möjliggör numerisk inmatning.

---

**OBS!** För mer information, se avsnittet *Använda det numeriska tangentbordet* i den här e-manualen.

---

## 12 Tangentbord

Tangentbordets QWERTY-tangenter i full storlek har ett nedtryckningsdjup som gör det bekvämt att skriva. Det gör även att du kan använda funktionsknapparna, få snabb åtkomst till Windows® och styra andra multimediafunktioner.

---

**OBS!** Tangentbordets layout skiljer sig åt mellan modeller och försäljningsområden.

---

## Undersida

---

**OBS!** Utseendet på undersidan kan skilja sig åt mellan modeller.

---

**WARNING!** Den bärbara datorns undersida kan bli varm och till och med het när den används eller när batteriet laddas. När du arbetar med din bärbara dator ska den inte placeras på ytor som kan blockera ventilerna.

---

### VIKTIGT!

- Batteritiden varierar beroende på användning och specifikationer för den bärbara datorn. Batteriet kan inte tas isär.
  - Köp komponenter från auktoriserade återförsäljare för att säkerställa maximal kompatibilitet och tillförlitlighet. Kontakta ett ASUS-servicecenter eller auktoriserade återförsäljare för produktservice eller hjälp vid korrekt demontering eller montering av produkten.
- 

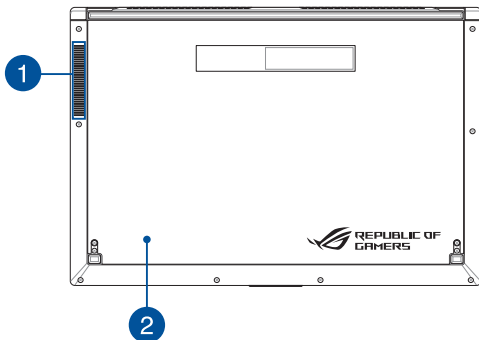

## 1 Luftventiler

Luftventilerna släpper in sval luft till och släpper ut varm luft från den bärbara datorn.

---

**VARNING!** Kontrollera att papper, böcker, kläder, kablar eller andra föremål inte blockerar luftventilerna, eftersom blockering kan leda till överhettning.

---

## 2 Nedre lucka

Den här luckan skyddar de reserverade utrymmena i din bärbara dator.

---

**OBS!** Om det behövs kan du öppna den nedre luckan för rengöring. För mer information, se avsnittet *Underhålla din bärbara dator* i den här e-manualen.

---

## Högersida

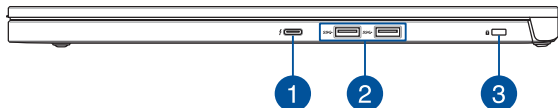

### 1 USB 3.1 Gen 2 typ C™/Thunderbolt 3 kombo-port

Denna USB 3.1 Gen 2 typ C™-port (universalseriebuss 3.1) har en överföringshastighet på upp till 10 Gbit/s och är bakåtkompatibel till USB 2.0. Använd en Thunderbolt 3-adapter för att ansluta din bärbara dator till en DisplayPort, VGA, DVI eller extern HDMI-skärm och upplev högupplösta bildegenskaper via Intel® Thunderbolt™-teknologin.

---

**OBS!** Överföringshastigheten i denna port kan variera mellan olika modeller.

---

### 2 USB 3.1 Gen 1-port

Denna USB 3.1 Gen 1-port (universalseriebuss 3.1) har en överföringshastighet på upp till 5 Gbit/s och är bakåtkompatibel till USB 2.0.

### 3 Säkerhetsöppning

Den här säkerhetsöppningen ger dig möjlighet att säkra din bärbara dator med kompatibla säkerhetsprodukter för bärbara datorer.

## Vänstersida

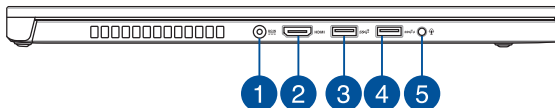

### 1 Strömingångsport (DC)

Sätt i den medföljande strömadaptern i den här kontakten för att ladda batteripaketet och mata ström till din bärbara dator.

---

**WARNING!** Adaptern kan bli varm och till och med het när den används. Täck inte över adaptern och håll den på avstånd från kroppen medan den är ansluten till en strömkälla.

---

---

**VIKTIGT!** Använd enbart den medföljande strömadaptern för att ladda batteripaketet och strömförsörja din bärbara dator.

---

## 2 HDMI-port

Den här porten är avsedd för en HDMI (High-Definition Multimedia Interface)-anslutning och är HDCP-kompatibel med HD DVD, Blu-ray och uppspelning av annat skyddat innehåll.

## 3 USB 3.1 Gen 2-port

Denna USB 3.1 Gen 2-port (universalseriebuss 3.1) har en överföringshastighet på upp till 10 Gbit/s och är bakåtkompatibel till USB 2.0.

## 4 USB 3.1 Gen 2-port med USB Charger+

Denna USB 3.1 Gen 2-port (universalseriebuss 3.1) har en överföringshastighet på upp till 10 Gbit/s och är bakåtkompatibel till USB 2.0. ⚡-ikonen anger att porten har USB Charger+ -funktion, som ger dig möjlighet att snabbbladda mobila enheter.

## 5 Uttag för hörlur/headset/mikrofon

Den här porten ger dig möjlighet att ansluta förstärkarhögtalare eller hörlurar. Du kan också använda porten för att ansluta ditt headset eller en extern mikrofon.



## ***Kapitel 2:***

# ***Använda din bärbara dator***

# Komma igång

## Ladda din bärbara dator

- Anslut AC-strömsladden till AC-DC konvertern.
- Anslut strömadaptern till den bärbara datorns växelströmsingång.
- Anslut strömadaptern till en 100V~240V strömkälla.



Ladda den bärbara datorn i **3 timmar** innan du använder den första gången.

---

**OBS!** Nätadapters utseende kan variera beroende på modell och region.

---

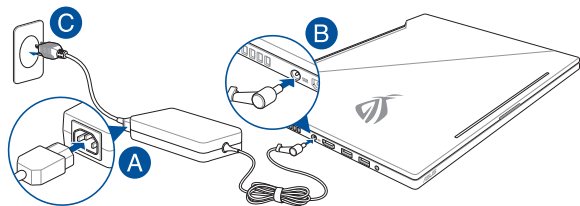

---

### **OBS!**

Information om strömadaptern:

- Ingående spänning: 100–240 Vac
  - Ingångsfrekvens: 50-60 Hz
  - Märkning utgående ström: 11,8A (230W)
  - Märkning utgående spänning: 19,5 Vdc
-

---

## **VIKTIGT!**

- Finn input/output märkvärdet på din bärbara dator och försäkra dig om att den matchar input/output märkvärdet på din strömadapter. Visa bärbara datormodeller kan ha varierande märkvärden för utström beroende på den tillgängliga SKU:n.
  - Kontrollera att den bärbara datorn är ansluten till strömadaptern innan du sätter på den första gången. Vi rekommenderar starkt att du använder ett jordat vägguttag när du använder din bärbara dator i strömadapterläge.
  - Vägguttaget måste vara lättåtkomligt och nära den bärbara datorn.
  - För att koppla ifrån den bärbara datorn från strömkällan drar du ut kontakten ur vägguttaget.
- 

## **VARNING!**

Läs igenom säkerhetsföreskrifterna för den bärbara datorns batteri.

- Enbart en ASUS-auktoriserad tekniker ska ta bort batteriet i enheten (endast för fast installerat batteri).
  - Batteriet som används i den här enheten kan orsaka brandfara eller frätskador om det tas bort eller demonteras.
  - Följ varningsetiketterna för din personliga säkerhet.
  - Det finns risk för explosion om batteriet ersätts med felaktig sort.
  - Kassera i eld.
  - Försök aldrig att kortsluta den bärbara datorns batteri.
  - Försök aldrig att ta isär och sätta ihop batteriet (endast för fast installerat batteri).
  - Upphör att använda om batteriet läcker.
  - Batteriet och dess delar måste återvinnas eller kasseras på rätt sätt.
  - Förvara batteriet och andra små delar utom räckhåll för barn.
-

## Lyft för att öppna displaypanelen

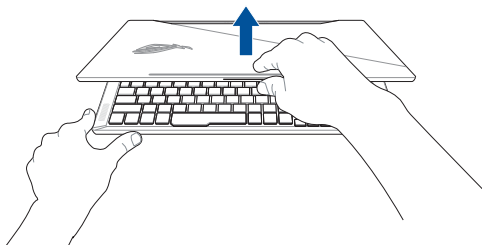

---

**OBS!** För en bättre värmeavledning rekommenderar vi att du öppnar bildskärmen minst 60 grader när den används.

---

## Tryck på strömknappen

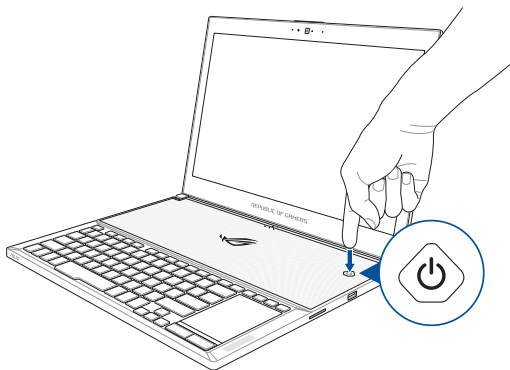

## Använda styrplattan

### Flytta pekaren

Du kan trycka på eller klicka var som helst på styrplattan för att aktivera dess pekare och sedan glida med fingret på styrplattan för att flytta pekaren på skärmen.

#### Glida horisontellt

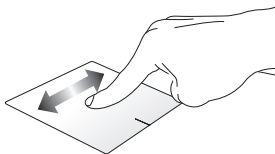

#### Glida vertikalt

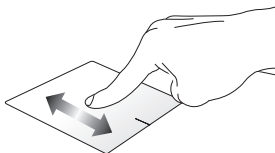

#### Glida diagonalt

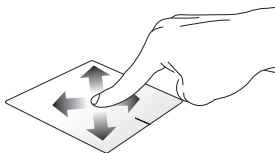

## Enfingerpekning

### Klicka/Dubbelklicka

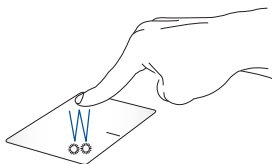

- Tryck på en app för att välja den.
- Dubbeltryck på en app för att starta den

### Drag och släpp

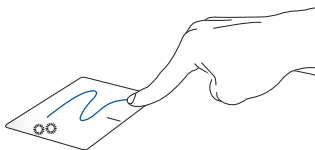

Dubbelklicka på en artikel, glid med samma finger av från styrplattan utan att lyfta det. Lyft fingret från styrplattan för att släppa posten på sin nya plats.

## Vänsterklick

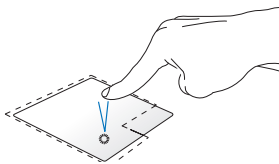

## Högerklicka

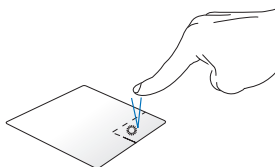

- Klicka på en app för att välja den.
  - Dubbelklicka på en app för att starta den.
- Klicka på knappen för att öppna högerklickmenyn.

---

**OBS!** Området innanför den streckade linjen motsvarar den vänstra musknappens område och den högra musknappens område på styrplattan.

---

## Tvåfingerpekning

### Tryck på

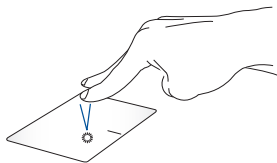

Tryck med två fingrar på styrplattan för att simulera högerklickfunktionen.

### **Tvåfingerbläddring (upp/ner)**

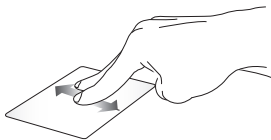

Glid med två fingrar för att bläddra upp eller ner.

### **Tvåfingerbläddring (vänster/höger)**

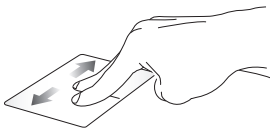

Glid med två fingrar för att bläddra åt vänster eller höger.

### **Zooma ut**

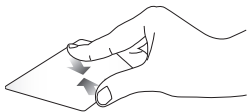

För samman de två fingrarna på styrplattan.

### **Zooma in**

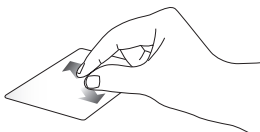

För isär de två fingrarna på styrplattan.



## Drag och släpp

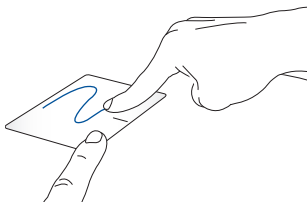

Välj en artikel samt håll vänster-klick-knappen intryckt. Använd pekfingeret för att dra objektet på pekplattan, lyft fingret från knappen och släpp objektet.

## Gester med två fingrar

### Tryck på

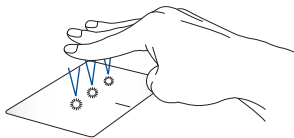

Tryck på styrplattan med tre fingrar för att åberopa Cortana.

## Svep vänster/svep höger



Om du har öppnat flera program, svep tre fingrar åt vänster eller höger för att växla mellan dessa program.

## Svep upp



## Svep ner

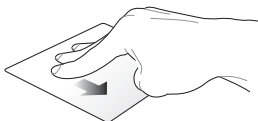

Svep upp för att se en översikt över alla program som är öppna för tillfället. Svep ned för att visa skrivbordet.

## Fyrfingerpekning

Tryck på

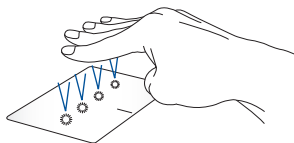

Tryck på styrplattan med fyra fingrar för att återopna Action Center.



## Anpassa styrplattan

1. Öppna **All Settings (Alla inställningar)** från Action Center.
2. Välj **Devices (Enheter)** och sedan **Mouse & touchpad (Mus och styrplatta)**.
3. Justera inställningarna efter dina preferenser.

# Använda tangentbordet



## Funktionstangenter



Funktionsknapparna på den bärbara datorns tangentbord kan utlösa följande kommandon:



 +  <sup>f1</sup> Slår på och stänger av högtalarna

 +  <sup>f2</sup> Sänker högtalarvolymen



 +  <sup>f3</sup> Höjer högtalarvolymen

 +  <sup>f4</sup> Slår på och stänger av mikrofonen

 +  <sup>f5</sup> Byter fläktläget

 +  <sup>f6</sup> Slår på eller stänger av panelen

 +  <sup>f7</sup> Minskar skärmens ljusstyrka

 +  <sup>f8</sup> Ökar skärmens ljusstyrka



Växlar visningsläget

---

**OBS!** Se till att den andra skärmen är ansluten till den bärbara datorn.

---



Aktiverar eller avaktiverar styrplattan



Placerar den bärbara datorn i **sleep mode (viloläge)**



Stänger av slår på **airplane mode (flygplansläge)**

---

**OBS!** När den är aktiverad avaktiverar **airplane mode (flygplansläget)** all trådlös anslutningsbarhet.

---



Visar den nedrullningsbara menyn



Ökar ljusstyrkan för det bakgrundsbelysta tangentbordet



Minskar ljusstyrkan för det bakgrundsbelysta tangentbordet

## Windows® 10 knappar

Det finns två Windows®-specialknappar på den bärbara datorns tangentbord som används på följande sätt:



Startar Startmenyn



Visar den nedrullningsbara menyn\*

*\* på vissa modeller*

## Numeriskt tangentbord

---

**OBS!** Utseendet på det numeriska tangentbordet kan skilja sig åt mellan olika modeller och länder, men funktionerna är desamma.

---



Tryck på  för att växla mellan sifvertangenter eller pekplatta.

ROG-tangent

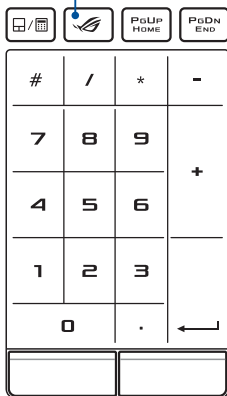

**OBS!** Tryck på ROG-tangenten för att öppna Gaming Center-applikationen på din bärbara dator.

---

# Underhåll av bärbar dator

## Borttagning av nedre lock för rengöring

---

**WARNING!** Stäng av den bärbara datorn och koppla bort all ansluten kringutrustning innan du tar bort locket på undersidan. Slå inte på den bärbara datorn innan du sätter tillbaka locket på undersidan.

---

- A. Ta bort skruvarna från den bärbara datorns nedre lock.

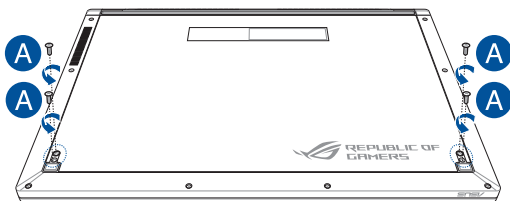



- B. Lämna skärmen halvöppen och placera den bärbara datorn på det sätt som visas nedan.
- C. Ha det nedre locket framför dig och håll stadigt i båda sidor av den bärbara datorn.

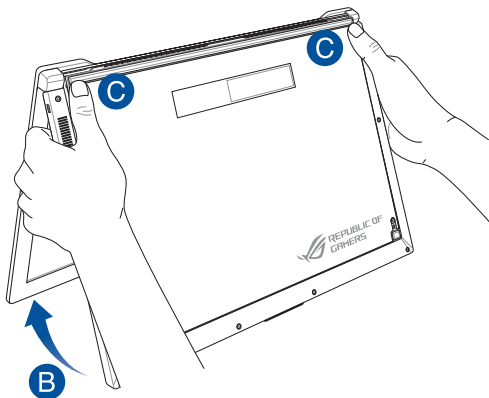

- D. Använd tummarna för att skjuta det nedre locket lätt uppåt och tryck på de övre hörnen tills den nedre delen öppnas.
- E. Dra ut det nedre locket och ta av det helt från den bärbara datorn.

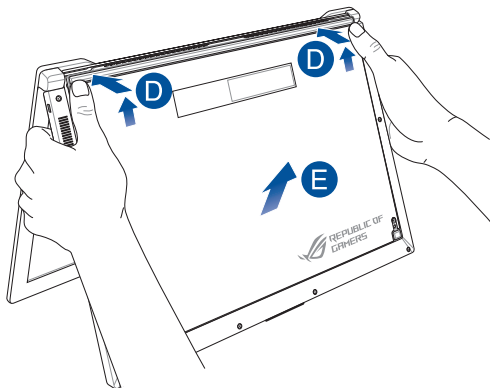

Att sätta tillbaka det nedre locket:

- A. Rikta in och haka fast det nedre locket till den bärbara datorn på det sätt som visas nedan.

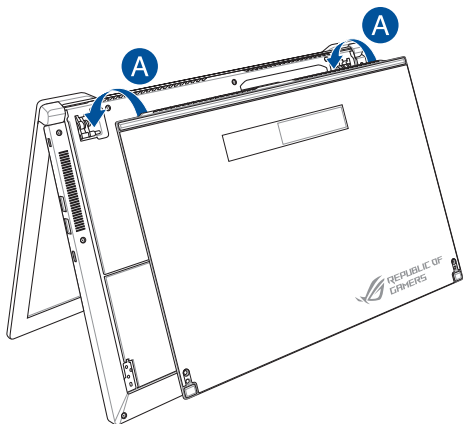

- B. Justera det nedre locket för att säkerställa att fästena sitter på plats.
- C. Stäng skärmen.

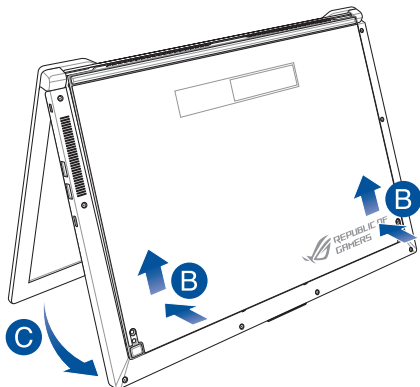

- D. Skruva fast det nedre locket med skruvarna du tog bort tidigare.

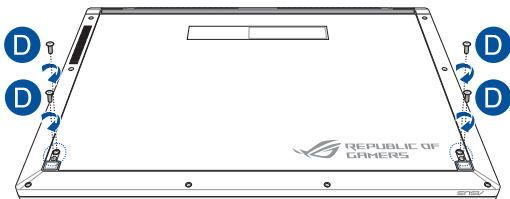

# ***Kapitel 3:***

## ***Arbeta med Windows® 10***

## Starta första gången

När du startar datorn första gången, uppträder flera skärmar för att vägleda dig genom konfigurationen av grundinställningarna i ditt Windows® 10-operativsystem.

Starta din bärbara dator första gången:

1. Tryck på strömknappen på bärbara datorn. Vänta några minuter tills installationsskärmen visas.
2. På installationsskärmen väljer du region och språk för den bärbara datorn.
3. Läs noga igenom licensvillkoren. Välj **I accept (jag accepterar)**.
4. Följ instruktionerna på skärmen för att konfigurera grundfunktionerna:
  - Anpassa
  - Arbeta online
  - Inställningar
  - Ditt konto
5. Efter konfiguration av grundposterna fortsätter Windows® 10 att installera appar och preferensinställningar. Se till att den bärbara datorn är påslagen under installationsprocessen.
6. När installationsprocessen är klar visas skrivbordet.

---

**OBS!** Skärmdumparna i detta kapitel är endast avsedda som referens.

---

# Startmeny

Startmenyn är den främsta genvägen till program, Windows®-appar, mappar och inställningar på din bärbara dator.

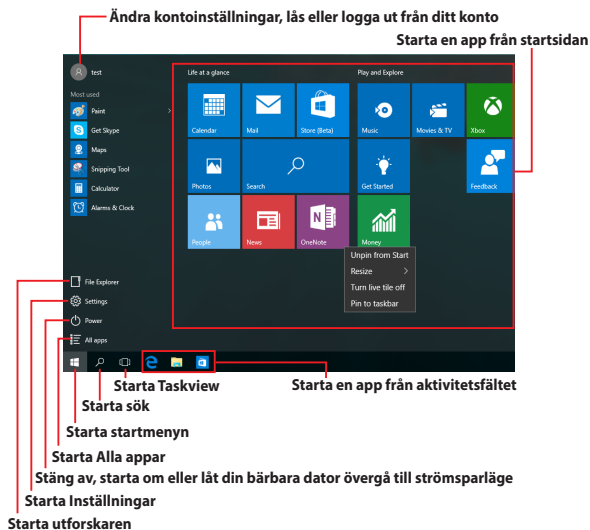

Du kan använda startmenyn för att utföra dessa vanliga aktiviteter:

- Starta program eller Windows®-appar
- Öppna program eller Windows®-appar som används ofta
- Justera inställningarna på den bärbara datorn
- Få hjälp med Windows operativsystem
- Stänga av din bärbara dator
- Logga ut från Windows eller växla till ett annat användarkonto

## Starta startmenyn



Placera muspekaren över startknappen  i nedre vänstra hörnet på skrivbordet och klicka på den.



Tryck på tangenten med Windows-logotypen  på tangentbordet.

## Öppna program från startmenyn

En av de vanligaste användningsområdena för startmenyn är att öppna program som är installerade på din bärbara dator.



Placera muspekaren över programikonen och klicka för att starta den.



Använd piltangenterna för att bläddra igenom programmen. Tryck på  för att starta den.

---

**OBS!** Välj **All apps (Alla appar)** längst ner på vänster fönsterruta för att visa en fullständig lista över program och mappar på din bärbara dator, i alfabetisk ordning.

---



# Windows®-appar

Detta är appar som fästs på högra rutan på startmenyn och visas i brickformat för lätt och enkel åtkomst.

---

**OBS!** Vissa Windows®-appar kräver inloggning till ditt Microsoft-konto innan de startar helt och hållet.

---

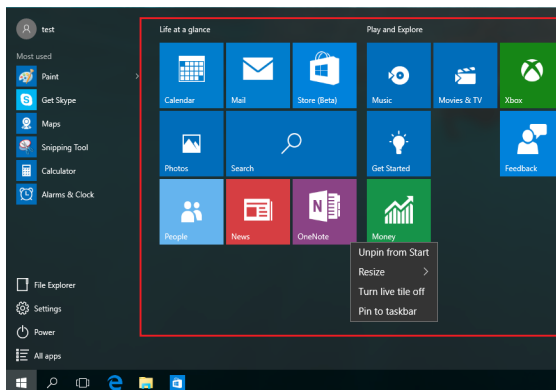

## Arbeta med Windows®-appar

Använd den bärbara datorns pekskärm, styrplatta eller tangentbord för att starta, anpassa och stänga dina appar.

### Starta Windows®-appar från startmenyn



Placera muspekaren över appen och klicka för att starta den.



Använd piltangenterna för att bläddra igenom apparna.

Tryck på  för att starta en app.

## Anpassa Windows®-appar

Du kan flytta, ändra storlek, ta bort eller fästa appar på startmenyn med följande steg:

### Flytta program





Placera muspekaren över appen, dra och släpp appen på den nya platsen.

## Storleksändring av program



Placera muspekaren över appen och högerklicka på den, och klicka därefter på **Resize (Ändra storlek)**.





Använd piltangenterna för att navigera till appen. Tryck på  eller  +  (på vissa modeller) och välj sedan **Resize (Ändra storlek)** och välj en storlek för apprutan.

## Ta bort appar



Placera muspekaren över appen och högerklicka på den, och klicka därefter på **Unpin from Start (Ta bort från Start)**.





Använd piltangenterna för att navigera till appen. Tryck på  eller  +  (på vissa modeller) och välj sedan **Unpin from Start (Ta bort från Start)**.

## Fästa appar på aktivitetsfältet



Placera muspekaren över appen och högerklicka på den, och klicka därefter på **Pin to taskbar (Fäst på aktivitetsfältet)**.



Använd piltangenterna för att navigera till appen. Tryck på  eller  +  (på vissa modeller) och välj sedan **Pin to taskbar (Fäst på aktivitetsfältet)**



## Fästa fler appar på startmenyn



Från **All apps (Alla appar)**, placera muspekaren över appen du vill lägga till på starmenyn, högerklicka på den, och klicka därefter på **Pin to Start (Fäst på startmenyn)**.



Från **All apps (Alla appar)**, tryck på  eller

 +  (på vissa modeller) på appen som du vill lägga till startmenyn, och välj sedan **Pin to start (Fäst på startmenyn)**.

# Aktivitetssvy

Växla snabbt mellan öppnade appar och program med aktivitetssvyfunktionen, du kan också använda aktivitetssvy för att växla mellan olika skrivbord.

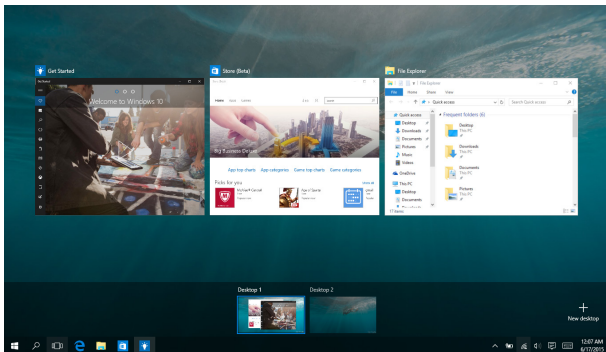

## Starta aktivitetssvy



Placera muspekaren över ikonen  på aktivitetsfältet och klicka på den.



Tryck på  +  på ditt tangentbord.

## Snap-funktion

Snap-funktionen visar appar sida-vid-sida, vilket gör att du kan arbeta eller växla mellan appar.

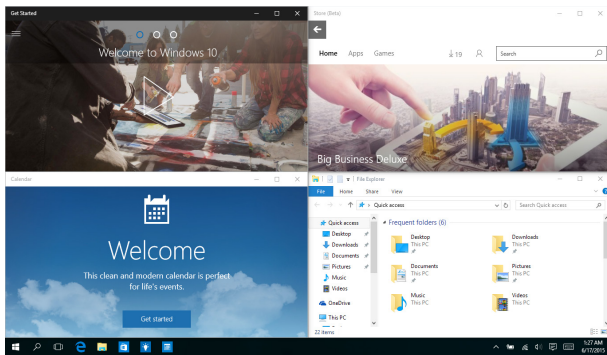

## Snap-surfzoner

Du kan dra och släppa appar på dessa surfzoner för att fästa dem på plats.

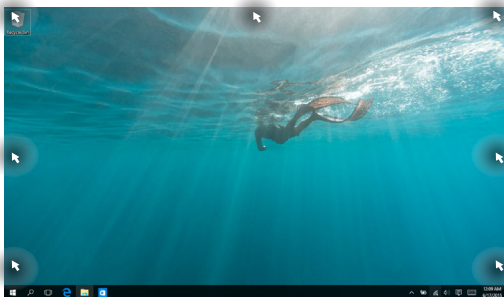

## Använda Snap



1. Starta den app du vill använda för att fästa.
2. Dra namnlisten för appen och släpp appen på kanten på skärmen för att fästa.
3. Starta en ny app och upprepa ovanstående steg för att fästa en ny app.



1. Starta den app du vill använda för att fästa.
2. Tryck och håll tangenten , använd piltangenterna för att fästa appen.
3. Starta en ny app och upprepa ovanstående steg för att fästa en ny app.

# Åtgärdscenter

Åtgärdscenter konsoliderar meddelanden från appar och presenterar en enda plats där du kan interagera med dem. Det har också en väldigt användbar Snabbåtgärdssektion längs ner.

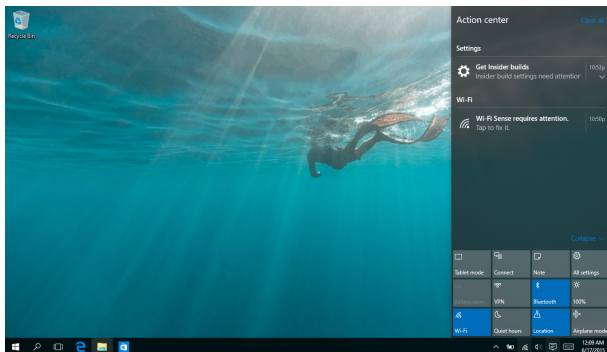

## Starta Åtgärdscenter



Placera muspekaren över ikonen  på aktivitetsfältet och klicka på den.



Tryck på  +  på ditt tangentbord.



## Andra tangentbordsgenvägar

Vid användning av tangentbordet kan du också använda följande genvägar som hjälp för att starta applikationer och navigera Windows® 10.



Startatar **Start menu (Startmeny)**



Startar **Action Center (Återgårdscenter)**



Startar skrivbordet



Startar **File Explorer (Utforskaren)**



Öppnar panelen **Share (Dela)**



Startar **Settings (Inställningar)**



Startar panelen **Connect (Anslut)**



Aktiverar låsskärmen



Minimerar det aktiva fönstret



Startar **Search (Sök)**



Startar panelen **Project (Projekt)**



Öppnar fönstret Kör



Öppnar Ease of Access Center



Öppnar Start-knappens snabbmeny



Startar förstöringsikonen och zoomar in på skärmen



Zoomar ut på skärmen



Öppnar berättarinställningarna

# Anslutning till trådlösa nätverk

## Wi-Fi-anslutning

Åtkomst till e-post, surfa på Internet och dela program via sociala nätverksplatser med din bärbara dators Wi-Fi-anslutning.

---



**VIKTIGT! Airplane mode (Flygplansläge)** inaktiverar den här funktionen. Försäkra dig om att **Airplane mode (Flygplansläge)** är avstängt innan du aktiverar Wi-Fi-anslutningen.

---

## Ansluter Wi-Fi

Anslut din bärbara dator till ett Wi-Fi-nätverk genom att använda följande steg:



1. Välj ikonen  från aktivitetsfältet.
2. Välj ikonen  för att aktivera Wi-Fi.
3. Välj en åtkomstpunkt från listan med tillgängliga Wi-Fi-anslutningar.
4. Välj **Connect (Anslut)** för att starta nätverksanslutningen.

---

**OBS!** Du kan uppmanas att ange en säkerhetsnyckel för att aktivera Wi-Fi-anslutningen.

---

## Bluetooth

Använd Bluetooth för att underlätta överföring av trådlösa data med andra Bluetooth-aktiverade enheter.

---

**VIKTIGT! Airplane mode (Flygplansläge)** inaktiverar den här funktionen. Försäkra dig om att **Airplane mode (Flygplansläge)** är avstängt innan du aktiverar Bluetooth-anslutningen.

---

### Länkning med andra Bluetooth-aktiverade enheter.

Du måste länka din bärbara dator till andra Bluetooth-aktiverade enheter för att kunna göra dataöverföringar. Anslut dina enheter genom att använda följande steg:



1. Starta **Settings (Inställningar)** från startmenyn.
2. Välj **Devices (Enheter)**, och därefter **Bluetooth** för att söka efter Bluetooth-aktiverade enheter.
3. Välj en enhet i listan. Jämför lösenordet på din bärbara dator med löseordet som skickats till den enhet du valt. Om de är identiska, tryck på **Yes (Ja)** för att länka den bärbara datorn till enheten.

---

**OBS!** För vissa Bluetooth-aktiverade enheter kan du bli uppmanad att ange lösenordet på din bärbara dator.

---

## Flygplansläge

**Airplane mode (Flygplansläge)** avaktiverar trådlös kommunikation och ger dig möjlighet att använda den bärbara datorn säkert under flygning.

---

**OBS!** Kontakta flygbolaget för att ta reda på mer om tjänster som kan användas ombord och begränsningar och restriktioner som måste följas när bärbara datorer används ombord under flygning.

---

### Sätta på flygplansläget



1. Starta **Action Center (Åtgärdscenter)** från aktivitetsfältet.
2. Välj ikonen  för att aktivera Airplane mode (Flygplansläge).



Tryck på  + .

### Stänga av flygplansläget



1. Starta **Action Center (Åtgärdscenter)** från aktivitetsfältet.
2. Välj ikonen  för att inaktivera Airplane mode (Flygplansläge).





Tryck på  + .



## Stänga av den bärbara pekdatorn

Du kan stänga av den bärbara datorn genom att göra något av följande:



- Starta startmenyn, och välj  **Power** > **Shut down (Stäng av)** för att stänga av normalt.
- Från inloggningskärmen, välj  > **Shut down (Stäng av)**.





- Tryck på  +  för att starta avstängningsfönster. Välj **Shut Down (Stäng av)** från rullgardinsmenyn och välj sedan **OK**.
- Om den bärbara datorn inte svarar, tryck på och håll kvar strömbrytaren i minst fyra (4) sekunder tills den bärbara datorn stängs av.



## Försätta din bärbara datorn i vila

Försätta din bärbara dator i viloläge:



- Starta startmenyn och välj  **Power** > **Sleep (Vila)** för att ställa den bärbara datorn i viloläge.
- Från inloggningskärmen, välj  > **Sleep (Vila)**.



Tryck på  +  för att starta avstängningsfönster. Välj **Sleep (Vila)** från rullgardinsmenyn och klicka sedan på **OK**.

---

**OBS!** Du kan även ställa den bärbara datorn i viloläge genom att trycka på strömknappen en gång.

---





## ***Kapitel 4: Power-on-självtestet.(POST)***

## Power-on-självtestet (POST)

Power-on-självtestet (POST) är en rad programvarukontrollerade diagnostiska test som kör när du sätter på eller startar om den bärbara datorn. Programvaran som kontrollerar POST är installerad som en permanent del av den bärbara datorns arkitektur.

## Använda POST för att öppna BIOS och felsöka

Under POST kan du öppna BIOS-inställningarna eller köra felsökningsalternativ med funktionsknapparna på den bärbara datorn. Se följande information för mer detaljer.

## BIOS

BIOS (Basic Input and Output System) lagrar systemet hårdvaruinställningarna som behövs vid systemstart i den bärbara datorn.

Standardinställningarna i BIOS gäller de flesta förhållanden i din bärbara dator. Ändra inte standardinställningarna i BIOS, annat än vid följande förhållanden:

- Ett felmeddelande uppträder på skärmen under systemstart och begär att du kör inställning av BIOS.
- Du har installerat en ny systemkomponent som kräver fler BIOS-inställningar eller uppdateringar.

---

**WARNING!** Används fel BIOS-inställningar kan systemet bli instabilt och leda till startfel. Vi rekommenderar starkt att du bara ändrar BIOS-inställningarna med hjälp av utbildad servicepersonal.

---

## Öppna BIOS

Ange BIOS-inställningarna genom att använda någon av följande metoder:

- Starta om den bärbara datorn och tryck på  under POST.
- Öppna startmenyn och välj **Settings (inställningar) > Update & security (uppdatering och säkerhet) > Recovery (återställning)** och sedan **Restart now (starta om nu)** under avancerad omstart. När du öppnar skärmen för avancerad omstart välj **Troubleshoot (felsöka) > Advanced options (avancerade alternativ) > UEFI Firmware Settings (inställningar för UEFI fast programvara) > Restart (starta om)**.

## BIOS-inställningar

**OBS!** BIOS-skärmbilderna i denna sektion är endast till som referens. De verkliga skärmbilderna kan variera med modell och territorium.

### EZ-läge

Denna meny visas när du öppnar BIOS inställningsprogram och visar en översikt för grundläggande systeminformation. För att öppna det avancerade läget för avancerade BIOS-inställningar, välj **Advanced Mode (Avancerat läge) (F7)** eller tryck på .

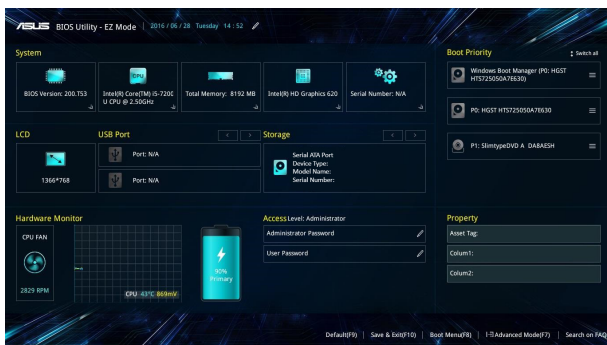

## Systemstart

Denna meny ger dig möjlighet att ställa in dina systemstartsprioriteringar. Se följande procedurer när du ställer in din systemstartsprioritering.

1. På **Boot (start)** skärmen välj **Boot Option (startalternativ) #1**.
2. Tryck på  och välj en enhet som **Boot Option #1**.

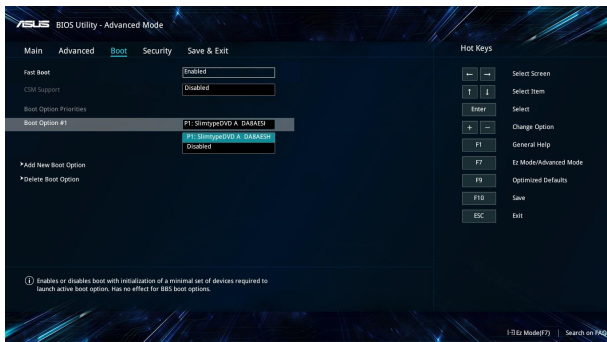

## Säkerhet

Denna meny ger dig möjlighet att ställa in lösenord för administratör och användare av din bärbara dator. Det ger också möjlighet att kontrollera åtkomsten till din bärbara dators hårddiskenhet, gränssnitt för indata/utdata (I/O) och USB.

### OBS!

- Om du installerar ett **User Password (Användarlösenord)**, blir du uppmanad att ange detta innan du öppnar den bärbara datorns operativsystem.
- Om du installerar ett **Administrator Password (Administratörlösenord)**, blir du uppmanad att ange detta innan du öppnar BIOS.

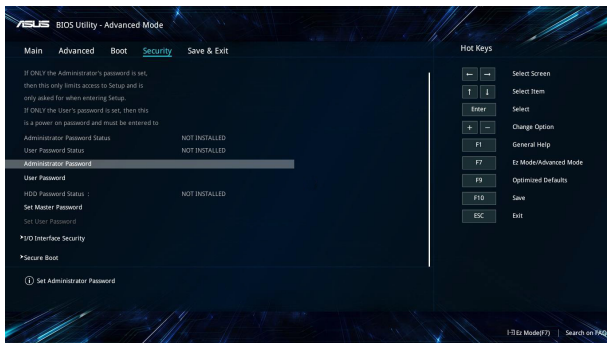

För att ställa in lösenord:

1. På **Security (säkerhets-)** skärmen välj **Setup Administrator Password (inställning administratörlösenord)** eller **User Password (användarlösenord)**.
2. Skriv in ett lösenord och tryck .
3. Ange lösenordet igen och välj sedan **OK**.

För att rensa lösenordet:

1. På **Security (säkerhets-)** skärmen välj **Setup Administrator Password (inställning administratörlösenord)** eller **User Password (användarlösenord)**.
2. Ange nuvarande lösenord och tryck på .
3. Lämna övriga fält tomma och välj sedan **OK** för att fortsätta.
4. Välj **OK** för att ta bort det gamla lösenordet.

---

**OBS!** Ett tangentbord krävs för att ange lösenordet.

---

## Spara och Avsluta

För att spara konfigurationsinställningarna väljer du **Save Changes and Exit (Spara ändringar och avsluta)** innan du avslutar BIOS.

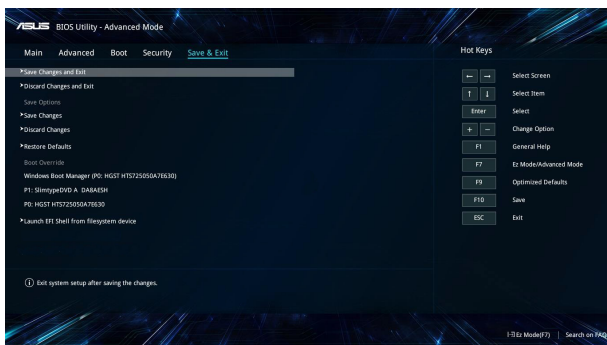

## Uppdatera BIOS.

1. Verifiera exakt modell på bärbar dator och hämta den senaste BIOS-filen för din modell på ASUS webbplats.
2. Spara en kopia av den hämtade BIOS-filen på ett USB-minne.
3. Sätt i USB-minnet på den bärbara datorn.
4. Starta om din Notebook PC och öppna sedan BIOS-inställningarna.
5. I BIOS-menyn, välj **Advanced (Avancerat) > ASUS EZ Flash 3 Utility** och tryck sedan på .

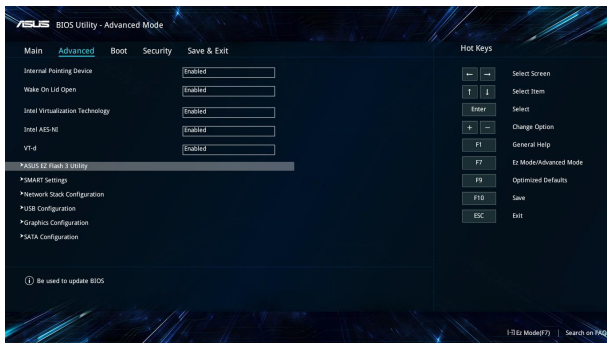



6. Lokalisera den hämtade BIOS-filen på USB-minnet och tryck på . Följ instruktionerna på skärmen för att slutföra uppdateringen.

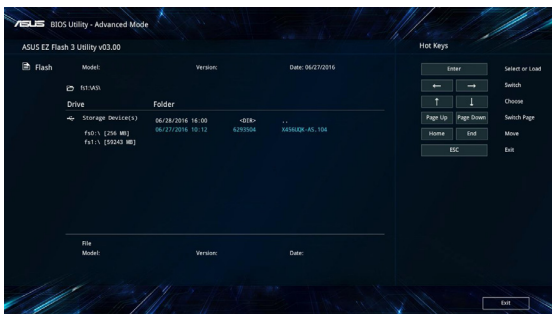

7. Efter BIOS uppdateringsprocessen klicka på **Save & Exit > Restore Defaults (Spara och Avsluta > återställ standard)** för att återställa systemet till dess standardinställning.

## Återställning av ditt system

Med återställningsalternativen på din bärbara dator kan du återställa systemet till ursprungstillståndet eller bara uppdatera inställningarna för att förbättra prestandan.

---

### VIKTIGT!

- Säkerhetskopiera alla datafiler innan du gör några återställningar på den bärbara datorn.
- Anteckna viktiga anpassade inställningar som nätverksinställningar, användarnamn och lösenord för att undvika förlust av data.
- Kontrollera att den bärbara datorn är ansluten till elnätet innan du återställer systemet.

---

Windows® 10 ger dig möjlighet att utföra alla dessa återställningsalternativ:

- **Spara mina filer** - Detta alternativ ger dig möjlighet att uppdatera din bärbara dator utan att det påverkar personliga filer (foton, musik, videor, dokument) och appar från Windows® Store.

Med detta alternativ kan du återställa den bärbara datorn till standardinställningarna och ta bort andra installerade appar.

- **Ta bort allting** - Detta alternativ återställer din bärbara dator till fabriksinställningarna. Du måste säkerhetskopiera dina data först.

- **Go back to an earlier build (Gå tillbaka till en tidigare version)**  
- Detta alternativ tillåter dig att gå tillbaka till en tidigare version. Använd detta alternativ om denna version inte fungerar för dig.
- **Advanced startup (Avancerad start)** - Med detta alternativ kan du utföra andra avancerade alternativ på din bärbara dator, som:
  - Med en USB-enhet, nätverksanslutning eller Windows återställnings-DVD för att starta din bärbara dator.
  - Med **Troubleshoot (Felsök)** för att aktivera något av dessa avancerade återställningsalternativ: Systemåterställning, systembildaåterställning, startreparation, kommandotolk, inställningar för UEFI fast programvara, Starinställningar.

## Utför återställning

Se följande steg om du vill ansluta till och använda något av de tillgängliga återställningsalternativen för din bärbara dator.

1. Starta **Settings (Inställningar)** och välj **Update and security (Uppdatering och säkerhet)**.

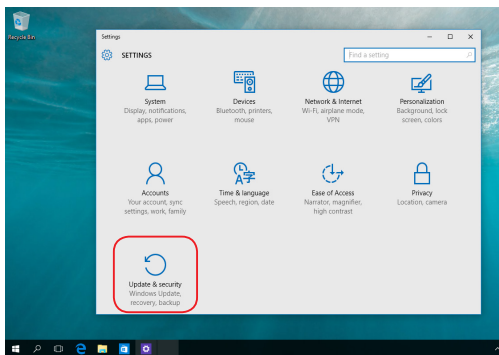

2. Under alternativet **Update and security (Uppdatering och säkerhet)**, välj **Recovery (Återställning)** och välj det alternativ du vill utföra.

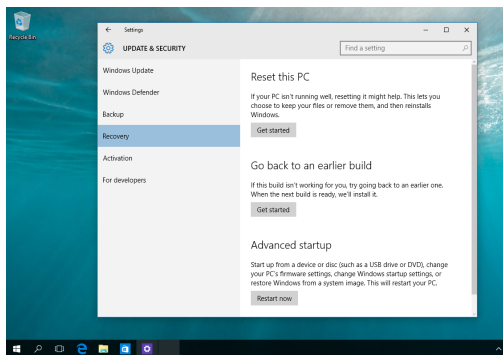

## ***Tips och vanliga frågor***

## Praktiska tips för din bärbara dator

För att hjälpa dig att maximera användningen av din dator, ska du underhålla systemets prestanda och kontrollera att alla dina data är säkra. Här följer några praktiska tips som du kan följa:

- Uppdatera regelbundet Windows® för att säkerställa att dina applikationer har de senaste säkerhetsinställningarna.
- Använd ett anti-virusprogram för att skydda dina data och håll det uppdaterat.
- Undvik att framtvunga avstängning för att stänga av datorn, om det inte är absolut nödvändigt.
- Säkerhetskopiera alltid dina data och gör det till en vana att säkerhetskopiera data till en extern enhet.
- Undvik att använda datorn vid extremt höga temperaturer. Om du inte ska använda datorn under en längre tid (minst en månad) bör du ta ut batteriet om det är uttagbart.
- Ta bort alla externa enheter och kontrollera att du har följande saker innan du återställer den bärbara datorn:
  - Produktnyckel till operativsysteme och andra installerade applikationer
  - Säkerhetskopierade data
  - Användar-ID och lösenord
  - Information om Internetanslutning

## Vanliga frågor om hårdvara

### 1. **En svart prick, eller ibland en färgad prick, uppträder på skärmen när jag sätter på datorn. Vad ska jag göra?**

Trots att prickarna normalt uppträder på skärmen, påverkar de inte systemet. Om incidenten fortsätter och efterhand påverkar systemets prestanda, kontakta ett godkänt ASUS servicecenter.

### 2. **Min skärmbild har ojämn färg och ljusstyrka. Hur kan jag åtgärda det?**

Färgen och ljusstyrkan på skärmbilden kan påverkas av vinkeln och datorns placering. Ljusstyrkan och färgtonen på datorn kan även variera med modellen. Du kan använda funktionsknapparna eller skärminställningarna i operativsystemet för att justera skärmbildens utseende.

### 3. **Hur kan jag maximera datorbatteriets livslängd?**

Du kan prova att göra något av följande:

- Använd funktionsknapparna för att ställa in skärmbildens ljusstyrka.
- Om du inte använder någon Wi-Fi-anslutning, ändra systemet till **Airplane mode (flygplansläge)**.
- Ta bort USB-enheter som inte används.
- Stäng applikationer som inte används, speciellt de som tar upp mycket systemminne.

#### 4. LED-indikatorn för mitt batteri tänds inte. Vad är fel?



- Kontrollera om strömadaptern eller batteriet sitter riktigt. Du kan även ta bort strömadaptern eller batteriet, vänta någon minut och sedan sätta i dem igen i datorn och strölmuttertaget.
- Om problemet kvarstår, kontakta ditt lokala ASUS servicecenter för hjälp.

#### 5. Varför fungerar inte min styrlatta?

Tryck på  +  för att aktivera styrlattan.

#### 6. Varför hör jag inget ljud från datorns högtalare när jag spelar ljud- eller videofiler?

Du kan prova att göra något av följande:

- Tryck på  +  för att höja högtalarvolymen.
- Kontrollera om högtalarnas ljud stängts av.
- Kontrollera om en hörlurskontakt är ansluten till den bärbara datorn och ta bort den.



#### 7. Vad ska jag göra om jag blir av med min bärbara dators strömadapter eller batteriet upphör att fungera?

Kontakta ditt lokala ASUS servicecenter för hjälp.





**8. Min bärbara dator utför inte tangenttryckningarna riktigt eftersom markören rör sig hela tiden. Vad ska jag göra?**

Kontrollera att inget oavsiktligt rör vid eller trycker på styrplattan när du skriver på tangentbordet. Du kan även avaktivera

styrplattan genom att trycka på  + .

**9. När jag trycker på "U"-, "I"- och "O"-tangenterna på tangentbordet, visas siffror istället för bokstäver. Hur kan jag ändra det?**

Tryck på  tangenten eller  +  (på vissa modeller) på datorn för att stänga av funktionen och använd dessa tangenter för att skriva in bokstäver.

**10. Jag har inaktiverat viloläge, men varför går min bärbara dator fortfarande i viloläge när jag stänger locket?**

Om du stänger locket när systemet är under hög belastning tvingas din bärbara dator att gå i viloläge för att förhindra överhettning.

## Vanliga frågor om programvara

### 1. När jag stänger av datorn tänds strömindikatorn men inte enhetens aktivitetsindikator. Systemstart görs inte heller. Hur kan jag åtgärda det?

Du kan prova att göra något av följande:

- Framtvinga avstängning på din bärbara dator genom att trycka på strömbrytaren i minst fyra (4) sekunder. Kontrollera om strömadaptern och batteriet är riktigt isatta och sätt på datorn.
- Om problemet kvarstår, kontakta ditt lokala ASUS servicecenter för hjälp.

### 2. Vad ska jag göra när skärmen visar följande meddelande: "Remove disks or other media. Press any key to restart (Ta bort flyttbara diskar. tryck på en tangent för omstart.)"?

Du kan prova att göra något av följande:

- Ta bort alla anslutna USB-enheter och starta om datorn.
- Ta bort optiska skivor som finns kvar i den optiska enheten och starta om.
- Om problemet kvarstår kan din dator ha ett minneslagringsproblem. Kontakta ditt lokala ASUS servicecenter för hjälp.

### 3. Min dator starta om långsammare än vanligt och operativsystemet släpar efter. Hur kan jag åtgärda det?

Ta bort de senast installerade applikationerna eller som inte inkluderades med ditt operativsystempaket, och starta om systemet.

#### **4. Min dator startar inte om. Hur kan jag åtgärda det?**

Du kan prova att göra något av följande:

- Ta bort alla anslutna enheter från datorn och starta om systemet.
- Om problemet kvarstår, kontakta ditt lokala ASUS servicecenter för hjälp.

#### **5. Varför kan datorn inte vakna från vilo- eller tomgångsläge?**

- Du måste trycka på strömbrytaren för att återuppta ditt senaste arbetsläge.
- Systemet kan ha använt upp batteriet helt. Anslut strömadaptern till datorn och anslut till ett vägguttag och tryck på strömbrytaren.



# ***Bilagor***

## DVD-ROM enhetsinformation

DVD-enheten låter dig visa och skapa dina egna CD-skivor och DVD-skivor. Du kan köpa ett tillvalt DVD-visarprogram för att visa DVD-titlar.

---

**OBS!** DVD-ROM-enheten finns på vissa modeller.

---

## Regional uppspelningsinformation

Uppspelning av DVD-filmer innebär dekodning av MPEG2 video, digital AC3 audio och avkryptering av CSS- skyddat innehåll. CSS (ibland kallat copy guard) är namnet som givits till innehållsskyddet som anammats av filmindustrin för att tillgodose behovet att skydda sig mot kopiering.

Även om utförandena på CSS-licenser är många finns det en regel som är mest relevant: uppspelningsrestriktioner på regionaliserat innehåll. För att underlätta geografiskt styrda filmpremiärer släpps DVD-filmer för specifika regioner, som definierat i "Regionsdefinitioner" nedan. Upphovsrättslagar kräver att alla DVD-filmer begränsas till en viss region (vanligtvis kodad till regionen inom vilken den säljs). När DVD-filminnehåll kan släppas för flera regioner, kräver CSSutformningens regler att alla system som är kapabla att spela CSS-krypterat innehåll endast kan vara kapabla att spela en region.

---

**VIKTIGT!** Regionsinställning kan ändras upp till fem gånger genom en tittarprogramvara, sedan kan den endast spela upp DVD-filmer från den senaste regionsinställningen. Efter det krävs en fabriksåterställning för att ändra regionskoden, och det täcks inte av garantin. Om återställning önskas kommer frakt- och återställningskostnader att ligga på användarens ansvar.

---

## Regionsdefinitioner

### Region 1

Canada, USA, nordamerikanska territorierna

### Region 2

Tjeckien, Egypten, Finland, Frankrike, Tyskland, Golfstaterna, Ungern, Island, Iran, Irak, Irland, Italien, Japan, Nederländerna, Norge, Polen, Portugal, Saudiarabien, Skottland, Sydafrika, Spanien, Sverige, Schwiz, Syrien, Tuket, Storbritannien, Grekland, föredetta Jugoslaviska republikerna, Slovakien

### Region 3

Burma, Indonesien, Sydkorea, Malaysia, Filippinerna, Singapore, Taiwan, Thailand, Vietnam

### Region 4

Australien, Karibien (förutom de nordamerikanska territorierna), Centralamerika, Nya Zealand, Stilla Havet, Sydamerika

### Region 5

CIS, Indien, Pakistan, resten av Afrika, Ryssland, Nordkorea

### Region 6

Kina

## Blu-ray ROM enhetsinformation

Blu-ray-enheten låter dig visa högdefinitionsvideos (HD) och andra skivfilformat såsom DVD och CD.

---

**OBS!** Blu-ray ROM-enheten finns på vissa modeller.

---

### Definition av regioner

#### Region A

Nordamerika, Central- och Sydamerikas länder och deras territorium; Taiwan, Hongkong, Macao, Japan, Korea (Syd och Nord), sydöstra Asiens länder och deras territorium.

#### Region B

Europa, Afrika och sydvästra Asiens länder och deras territorium, Australien och Nya Zeeland.

#### Region C

Centrala och södra Asien, Östeuropas länder och deras territorium; Kina och Mongoliet.

---

**OBS!** Se Blu-ray Disc webbsida på [www.blu-raydisc.com/en/Technical/FAQs/Blu-rayDiscforVideo.aspx](http://www.blu-raydisc.com/en/Technical/FAQs/Blu-rayDiscforVideo.aspx) för ytterligare detaljer.

---

### Interna modem uppfyllelse

Den bärbara datorn med interna modem överensstämmer med JATE (Japan), FCC (USA, Kanada, Korea, Taiwan) och CTR21. Det interna modemmet har godkänts i enlighet med rådsbeslut 98/482/EC för paneuropeisk enskild terminalanslutning till det publika telefonnätet (PSTN). Emellertid på grund av olikheter mellan de enskilda PSTN i de olika länderna ger inte godkännandet själv en ovillkorlig försäkran om fungerande drift på varje PSTN nätverks anslutningspunkt. Vid eventuella problem bör du först kontakta leverantören av utrustningen.



## Översikt

Den 4 augusti 1998 publicerades den europeiska rådets beslut angående CTR 21 i Officiella tidningar av EC. CTR 21 gäller för alla icke röstutrustningar med DTMF-uppringning vilka är avsedda att anslutas till det analoga PSTN (Public Switched Telephone Network/publika telefontätet).

CTR 21 (Common Technical Regulation) för anslutningskrav för anslutning till det analoga publika telefontätet av terminalutrustning (exkluderat terminalutrustning som stödjer rösttelefoni justerad tjänst) i vilka nätverksadressering utförs med hjälp av tvåtons flerfrekvenssignaler.

## Network Compatibility Declaration (deklaration om nätverkskompatibilitet)

Uttalande som ska göras av tillverkaren till anmält organ och säljaren: "Denna deklaration indikerar de nätverk med vilka utrustningen är konstruerad att arbeta och alla rapporterade nätverk med vilka utrustningen har samverkansproblem.

Uttalande som ska göras av tillverkaren till användaren: "Denna deklaration indikerar de nätverk med vilka utrustningen är konstruerad att arbeta och alla rapporterade nätverk med vilka utrustningen har samverkansproblem. Tillverkaren ska också associera ett uttalande för att klargöra där nätverkskompatibilitet är beroende på fysiska och programbytesinställningar. Det kommer också att råda användaren att kontakta försäljaren om det finns önskemål om att använda utrustningen i ett annat nätverk".

Fram tills nu har anmält organ hos CETECOM givit ut flera pan-europeiska godkännanden att använda CTR 21. Resultatet är Europas första modem som inte kräver myndighetsgodkännande i varje enskilt Europeiskt land.

## Icke-röst utrustning

Telefonsvarare och högtalartelefonen kan vara lämplig så väl som modem, faxmaskiner, nummerpresentatörer och larmsystem. Utrustning vars slutkvalitet för talet kontrolleras av bestämmelser (t.ex handmikrotelefoner och i vissa länder även sladdlösa telefoner) är undantagna.

## Denna tabell visar de länder som för närvarande är under CTR21 standard.

<b>Land</b>	<b>Tillämpad</b>	<b>Fler tester</b>
Österrike <sup>1</sup>	Ja	Nej
Belgien	Ja	Nej
Tjeckiska republiken	Nej	Inte tillämpligt
Danmark <sup>1</sup>	Ja	Ja
Finland	Ja	Nej
Frankrike	Ja	Nej
Tyskland	Ja	Nej
Grekland	Ja	Nej
Ungern	Nej	Inte tillämpligt
Island	Ja	Nej
Irland	Ja	Nej
Italien	Under behandling	Under behandling
Israel	Nej	Nej
Lichtenstein	Ja	Nej
Luxemburg	Ja	Nej
Nederländerna <sup>1</sup>	Ja	Ja
Norge	Ja	Nej
Polen	Nej	Inte tillämpligt
Portugal	Nej	Inte tillämpligt
Spanien	Nej	Inte tillämpligt
Sverige	Ja	Nej
Schweiz	Ja	Nej
Storbritannien	Ja	Nej

Denna information har kopierats från CETECOM och lämnas utan förpliktelse. För uppdatering av denna tabell besök [http://www.cetecom.de/technologies/ctr\\_21.html](http://www.cetecom.de/technologies/ctr_21.html)

1 Nationella krav gäller endast om utrustningen använder telefoni med pulsval (tillverkare kan hävda i bruksanvisningen att utrustningen endast är avsedd att stödja DTMF signalering, vilket skulle göra ytterligare tester överflödiga).

I Nederländerna krävs ytterligare tester för serieanslutning och nummerpresentationsfunktioner.

## Yttrande statliga kommunikationsnämnden

Den här apparaten överensstämmer med FCC regler del 15. Hantering är aktuell under följande två villkor:

- Apparaten får inte orsaka allvarlig störning.
- Apparaten måste godkänna all mottagen störning, medräknat störning som kan orsaka oönskad handling.

Utrustningen har testats och befunnits överensstämma med gränserna för en klass B digital apparat, enligt del 15 i bestämmelserna från statliga kommunikationsnämnden (Federal Communications Commission, 'FCC'). De här gränserna är utformade för att tillhandahålla lämpligt skydd mot skadlig störning i en installation i hemmet. Den här utrustningen genererar, använder och kan avge strålning med radiofrekvensenergi samt kan, om den inte är installerad och används i överensstämmelse med givna instruktioner, orsaka skadlig störning på radiokommunikation. Det finns dock inga garantier att störningar inte kommer att inträffa i en särskild installation. Om den här utrustningen orsakar skadliga störningar på radio- eller televisionsmottagning, vilket kan fastställas genom att slå på och slå av utrustningen, uppmanas användaren att försöka korrigera störningen genom en eller flera av följande åtgärder:

- Rikta om eller flytta på mottagarantennen.
- Öka avståndet mellan utrustningen och mottagaren.

- Anslut utrustningen till ett uttag på en annan strömkrets än den som mottagaren är ansluten till.
- Rådfråga försäljaren eller en erfaren radio/TV-tekniker.

---

**WARNING!** Användningen av en skyddad elsladd krävs för att kunna tillmötesgå FCC-nämndens gränser och för att förhindra störning på radio- och TV-mottagning i närheten. Det är viktigt att endast den medföljande elsladden används. Använd endast skyddade kablar för att ansluta I/O-apparater till den här utrustningen. Du förvarnas om att förändringar eller ändringar som inte uttryckligen har godkänts av ansvarig part för anpassning, kan ogiltigförklara dig som tillåten användare av utrustningen.

---

(Återgiven från Code of Federal Regulations #47, del 15.193, 1993, Washington DC: Office of the Federal Register, National Archives och Records Administration, U.S.A Government Printing Office.)

## FCC (Amerikanska telekommunikationsmyndighetens) varningstext om radiofrekvens- (RF-) exponering

---

**WARNING!** Varningstext från FCC: Ändringar eller modifieringar som inte uttryckligen godkänts av den part, som är ansvarig för uppfyllandet av villkoren, kan upphäva användarens rätt att använda utrustningen.

---

Denna utrustning uppfyller FCC:s strålningsgränsvärden som fastställts för en okontrollerad miljö. För fortsatt uppfyllande av FCC RF-exponeringskrav ska direktkontakt med sändarantennen under sändning undvikas. Slut användare måste följa de specifika driftsinstruktionerna för tillfredsställande uppfyllelse av radiostrålningskraven.

## Trådlös hanteringskanal för olika områden

Nordamerika	2.412-2.462 GHz	Ch01 genom CH11
Japan	2.412-2.484 GHz	Ch01 genom Ch14
Europa ETSI	2.412-2.472 GHz	Ch01 genom Ch13

## UL säkerhetsanmärkingar

För att motsvara UL 1459 krävs telekommunikationer (telefon)-utrustning som avses att anslutas elektriskt till ett telekommunikationsnätverk, med en jordad funktionsspänning som inte överskrider mer än 200V, 300V topp-till-topp och 105V rms, och som installeras eller används i överensstämmelse med National Electric Code (NFPA 70).

När du använder modemmet på Notebook PC ska alltid grundläggande säkerhetsföreskrifter följas för att minska risken för brand, elektrisk stöt och skada på personer, inräknat följande:

- Använd inte Notebook PC i närheten av vatten, t ex i närheten av ett badkar, tvättställ, köksvask eller tvättbalja, i en blöt källare eller i närheten av en simbassäng.
- Använd inte Notebook PC under elektrisk storm. Det kan föreligga risk för elektrisk stöt från blixten.
- Använd inte Notebook PC i närheten av gasläcka.

För att motsvara UL 1642 krävs primära (ej återuppladdningsbara) och sekundära (återuppladdningsbara) litiumbatterier för användning som strömkälla i produkten. Dessa batterier innehåller metallisk litium eller litiumlegering, eller en litiumjon, och kan bestå av en enda elektrokemisk cell eller två eller fler celler som är anslutna i serie, parallell eller både-och, som omvandlar kemisk energi till elektrisk energi genom en irreversibel eller reversibel kemisk reaktion.

- Avstå från att slänga bort Notebook PC-batteriet i öppen eld, då det kan explodera. Kontrollera med lokala bestämmelser för eventuellt speciella avfallsanvisningar för att minska risken för skada på personer beroende på eld eller explosion.
- Avstå från att använda strömadaptrar eller batterier från andra apparater, för att undvika skada på personer beroende på eld eller explosion. Använd endast UL-certifierade strömadaptrar eller batterier som tillhandahålls av tillverkaren eller auktoriserade återförsäljare.

## Krav strömsäkerhet

Produkter med elektrisk ström med värden på upp till 6A och som är tyngre än 3Kg måste använda godkända elsladdar som är större än eller lika med: H05VV-F, 3G, 0,75mm<sup>2</sup> eller H05VV-F, 2G, 0,75mm<sup>2</sup>.

## TV-mottagarmeddelanden

Notering till CATV Systeminstallare - Kabeldistributionssystemet bör vara jordat i enlighet med ANSI/NFPA 70, National Electrical Code (NEC), särskilt avsnitt 820.93, Jordande av yttre konduktiv sköld på en koaxial kabelinstallation bör inkludera bindning av skärmen av den koaxiala kabeln till jorden vid byggnadsingången.

## REACH

Uppfyller REACH (Registration, Evaluation, Authorization, and Restriction of Chemicals (Registrering, Värdering, Behörighet och Begränsning)) reglerande regelverk, vi publicerar de kemiska substanserna i våra produkter på ASUS REACH webbsida på HYPERLINK "<http://csr.asus.com/english/REACH.htm>".

## Produktanmärkning Macrovision Corporation

Den här produkten innehåller teknologi som är skyddad enligt upphovsrätten genom metodanspråk av vissa USA-patent och annan intellektuell egenomsrätt som ägs av Macrovision Corporation och andra rättighetsägare. Användning av den här upphovsrättsligt skyddade teknologin måste godkännas av Macrovision Corporation, och är endast avsedd för hemmet och annan begränsad tittaranvändning *så tillvida inget annat har godkänts av Macrovision Corporation.* Kopiering av tekniken eller isärplockning är förbjuden.

## Förhindra hörselskador

För att förhindra eventuella hörselskador skall du inte lyssna med hög volym under långa perioder.



## Nordiska försiktighetsåtgärder (för litium-jon batterier)

**CAUTION!** Danger of explosion if battery is incorrectly replaced. Replace only with the same or equivalent type recommended by the manufacturer. Dispose of used batteries according to the manufacturer's instructions. (English)

**ATTENZIONE!** Rischio di esplosione della batteria se sostituita in modo errato. Sostituire la batteria con un una di tipo uguale o equivalente consigliata dalla fabbrica. Non disperdere le batterie nell'ambiente. (Italian)

**VORSICHT!** Explosionsgefahr bei unsachgemäßen Austausch der Batterie. Ersatz nur durch denselben oder einem vom Hersteller empfohlenem ähnlichen Typ. Entsorgung gebrauchter Batterien nach Angaben des Herstellers. (German)

**ADVARSEL!** Lithiumbatteri - Eksplosionsfare ved fejlagtig håndtering. Udskiftning må kun ske med batteri af samme fabrikat og type. Levér det brugte batteri tilbage til leverandøren. (Danish)

**WARNING!** Explosionsfara vid felaktigt batteribyte. Använd samma batterityp eller en ekvivalent typ som rekommenderas av apparattillverkaren. Kassera använt batteri enligt fabrikantens instruktion. (Swedish)

**VAROITUS!** Paristo voi räjähtää, jos se on virheellisesti asennettu. Vaihda paristo ainoastaan laitevalmistajan suosittellemaan tyyppiin. Hävitä käytetty paristo valmistagan ohjeiden mukaisesti. (Finnish)

**ATTENTION!** Danger d'explosion si la batterie n'est pas correctement remplacée. Remplacer uniquement avec une batterie de type semblable ou équivalent, recommandée par le fabricant. Jeter les batteries usagées conformément aux instructions du fabricant. (French)

**ADVARSEL!** Eksplosjonsfare ved feilaktig skifte av batteri. Benytt samme batteritype eller en tilsvarende type anbefalt av apparatfabrikanten. Brukte batterier kasseres i henhold til fabrikantens instruksjoner. (Norwegian)

標準品以外の使用は、危険の元になります。交換品を使用する場合、製造者に指定されるものを使って下さい。製造者の指示に従って処理して下さい。(Japanese)

**ВНИМАНИЕ!** При замене аккумулятора на аккумулятор иного типа возможно его возгорание. Утилизируйте аккумулятор в соответствии с инструкциями производителя. (Russian)

# CTR 21 godkännande (för bärbara datorer med inbyggt modem)

## Danish

•Udstyret er i henhold til Rådets beslutning 98/482/EF EU-godkendt til at blive opkoblet på de offentlige telefonnet som enkeltforbundet terminal. På grund af forskelle mellem de offentlige telefonnet i de forskellige lande giver godkendelsen dog ikke i sig selv ubetinget garanti for, at udstyret kan fungere korrekt på samtlige nettermineringspunkter på de offentlige telefonnet.

I tilfælde af problemer bør De i første omgang henvende Dem til leverandøren af udstyret.•

## Dutch

„Dit apparaat is goedgekeurd volgens Beschikking 98/482/EG van de Raad voor de pan-Europese aansluiting van enkelvoudige eindapparatuur op het openbare geschakelde telefoonnetwerk (PSTN). Gezien de verschillen tussen de individuele PSTN's in de verschillende landen, biedt deze goedkeuring op zichzelf geen onvoorwaardelijke garantie voor een succesvolle werking op elk PSTN-netwerkaansluitpunt.

Neem bij problemen in eerste instantie contact op met de leverancier van het apparaat.”

## English

“The equipment has been approved in accordance with Council Decision 98/482/EC for pan-European single terminal connection to the public switched telephone network (PSTN). However, due to differences between the individual PSTNs provided in different countries, the approval does not, of itself, give an unconditional assurance of successful operation on every PSTN network termination point.

In the event of problems, you should contact your equipment supplier in the first instance.”

## Finnish

”Tämä laite on hyväksytty neuvoston päätöksen 98/482/EY mukaisesti liitettäväksi yksittäisenä laitteena yleiseen kytkentäiseen puhelinverkkoon (PSTN) EU:n jäsenvaltioissa. Eri maiden yleisten kytkentäisten puhelinverkkojen välillä on kuitenkin eroja, joten hyväksyntä ei sellaisenaan takaa häiriötöntä toimintaa kaikkien yleisten kytkentäisten puhelinverkkojen liittytäpisteissä.

Ongelmien ilmetessä ottakaa viipymättä yhteyttä laitteen toimittajaan.”

## French

•Cet équipement a reçu l'agrément, conformément à la décision 98/482/CE du Conseil, concernant la connexion paneuropéenne de terminal unique aux réseaux téléphoniques publics commutés (RTPC). Toutefois, comme il existe des différences d'un pays à l'autre entre les RTPC, l'agrément en soi ne constitue pas une garantie absolue de fonctionnement optimal à chaque point de terminaison du réseau RTPC.

En cas de problème, vous devez contacter en premier lieu votre fournisseur.•



## German

„Dieses Gerät wurde gemäß der Entscheidung 98/482/EG des Rates europaweit zur Anschaltung als einzelne Endeinrichtung an das öffentliche Fernsprechnetz zugelassen. Aufgrund der zwischen den öffentlichen Fernsprechnetzen verschiedener Staaten bestehenden Unterschiede stellt diese Zulassung an sich jedoch keine unbedingte Gewähr für einen erfolgreichen Betrieb des Geräts an jedem Netzabschlußpunkt dar.

Falls beim Betrieb Probleme auftreten, sollten Sie sich zunächst an ihren Fachhändler wenden.“

## Greek

«Ο εξοπλισμός έχει εγκριθεί για πανευρωπαϊκή σύνδεση μεμονωμένου τερματικού με το δημόσιο τηλεφωνικό δίκτυο μεταγωγής (PSTN), σύμφωνα με την απόφαση 98/482/ΕΚ του Συμβουλίου· ωστόσο, επειδή υπάρχουν διαφορές μεταξύ των επιμέρους PSTN που παρέχονται σε διάφορες χώρες, η έγκριση δεν παρέχει απ' αυτής ανεπιφύλακτη εξασφάλιση επιτυχούς λειτουργίας σε κάθε σημείο απόληξης του δικτύου PSTN.

Εάν ανακύψουν προβλήματα, θα πρέπει κατ' αρχάς να απευθύνεστε στον προμηθευτή του εξοπλισμού σας.»

## Italian

«La presente apparecchiatura terminale è stata approvata in conformità della decisione 98/482/CE del Consiglio per la connessione paneuropea come terminale singolo ad una rete analogica PSTN. A causa delle differenze tra le reti dei differenti paesi, l'approvazione non garantisce però di per sé il funzionamento corretto in tutti i punti di terminazione di rete PSTN.

In caso di problemi contattare in primo luogo il fornitore del prodotto.»

## Portuguese

«Este equipamento foi aprovado para ligação pan-europeia de um único terminal à rede telefónica pública comutada (RTPC) nos termos da Decisão 98/482/CE. No entanto, devido às diferenças existentes entre as RTPC dos diversos países, a aprovação não garante incondicionalmente, por si só, um funcionamento correcto em todos os pontos terminais da rede da RTPC.

Em caso de problemas, deve entrar-se em contacto, em primeiro lugar, com o fornecedor do equipamento.»

## Spanish

«Este equipo ha sido homologado de conformidad con la Decisión 98/482/CE del Consejo para la conexión paneuropea de un terminal simple a la red telefónica pública conmutada (RTPC). No obstante, a la vista de las diferencias que existen entre las RTPC que se ofrecen en diferentes países, la homologación no constituye por sí sola una garantía incondicional de funcionamiento satisfactorio en todos los puntos de terminación de la red de una RTPC.

En caso de surgir algún problema, procede ponerse en contacto en primer lugar con el proveedor del equipo.»

## Swedish

”Utrustningen har godkänts i enlighet med rådets beslut 98/482/EG för alleuropeisk anslutning som enskild terminal till det allmänt tillgängliga kopplade telenätet (PSTN). På grund av de skillnader som finns mellan telenätet i olika länder utgör godkännandet emellertid inte i sig självt en absolut garanti för att utrustningen kommer att fungera tillfredsställande vid varje telenätsanslutningspunkt.

Om problem uppstår bör ni i första hand kontakta leverantören av utrustningen.”

## Uppfyllelse och deklARATION av globala miljöbestämmelser

ASUS följer det gröna konstruktionskonceptet för konstruktion och tillverkning av våra produkter och ser till att varje steg i produktens livscykel för en ASUS produkt är i linje med globala miljöbestämmelser. Dessutom redovisar ASUS relevant information baserat på reglerande krav.

Se <http://csr.asus.com/english/Compliance.htm> för information om redovisning baserat på de krav som ASUS uppfyller:

**Japan JIS-C-0950 MaterialdeklARATION**

**EU REACH SVHC**

**Korea RoHS**

## Beläggingsmeddelande

---

**VIKTIGT!** För att isolera den bärbara datorn elektriskt och bibehålla elsäkerheten används en beläggning på höljet förutom sidorna där IO-uttagen är placerade.

---

## ASUS återvinning / Återtagningstjänst

ASUS återvinning och återtagningsprogram kommer från vårt åtagande för att uppfylla den högsta standarden för att skydda vår miljö. Vi tror på att tillhandahålla lösningar för våra kunder att kunna ta ansvar för återvinning av våra produkter, batterier och andra komponenter samt förpackningsmaterial.

Gå till <http://csr.asus.com/english/Takeback.htm> för detaljerad information om återvinning för olika regioner.

## Förenklad EU-försäkran om överensstämmelse

ASUSTek Computer Inc. deklarerar härmed att denna enhet överensstämmer med de grundläggande kraven och andra relevanta bestämmelser i direktiv 2014/53/EU. Fullständig text av EU-försäkran om överensstämmelse finns på <https://www.asus.com/support/>.

WiFi som använder 5150-5350 MHz kommer att begränsas för användning inomhus i de länder som anges i tabellen:

AT	BE	BG	CZ	DK	EE	FR
DE	IS	IE	IT	EL	ES	CY
LV	LI	LT	LU	HU	MT	NL
NO	PL	PT	RO	SI	SK	TR
FI	SE	CH	UK	HR		



