



# ROG STRIX XG259QNS SERIES

USER GUIDE

Первое издание

Февраль 2024 г.

**© ASUSTeK COMPUTER INC., 2024 Все права защищены.**

Никакая часть данного руководства, а также изделия и программное обеспечение, описанные в данном руководстве, не могут быть воспроизведены, распространены, переписаны, сохранены в информационно-поисковой системе или переведены на другой язык в любом виде с использованием любых средств без выраженного в письменном виде согласия компании ASUSTeK COMPUTER INC. (ASUS), за исключением резервного копирования хранящейся у пользователя документации.

Гарантийные обязательства на изделие или его обслуживание не распространяются: (1) в случае ремонта, изменения или модификации продукта, если только на проведение подобного ремонта, изменения или модификации не получено письменное разрешение компании ASUS; (2) если стерт или отсутствует серийный номер изделия.

КОМПАНИЯ ASUS ПРЕДОСТАВЛЯЕТ ДАННОЕ РУКОВОДСТВО НА УСЛОВИИ «КАК ЕСТЬ», БЕЗ КАКИХ-ЛИБО ГАРАНТИЙ, ПРЯМЫХ ИЛИ ПОДРАЗУМЕВАЕМЫХ, ВКЛЮЧАЯ В ТОМ ЧИСЛЕ ЛЮБЫЕ ПОДРАЗУМЕВАЕМЫЕ ГАРАНТИИ ИЛИ УСЛОВИЯ ГОДНОСТИ ДЛЯ ПРОДАЖИ ИЛИ ПРИГОДНОСТИ К КОНКРЕТНОЙ ЦЕЛИ ИСПОЛЬЗОВАНИЯ. КОМПАНИЯ ASUS, ЕЕ ДИРЕКТОРА, РУКОВОДИТЕЛИ, СОТРУДНИКИ ИЛИ ПРЕДСТАВИТЕЛИ НЕ НЕСУТ НИКАКОЙ ОТВЕТСТВЕННОСТИ ЗА ЛЮБЫЕ КОСВЕННЫЕ, ФАКТИЧЕСКИЕ, ОСОБЫЕ ИЛИ СЛУЧАЙНЫЕ УБЫТКИ (ВКЛЮЧАЯ УБЫТКИ ОТ УПУЩЕННОЙ ВЫГОДЫ, УТРАТУ ДЕЯТЕЛЬНОСТИ, НЕИСПОЛЬЗОВАНИЕ ИЛИ ПОТЕРЮ ДАННЫХ, ПРЕРЫВАНИЕ ДЕЯТЕЛЬНОСТИ И ТОМУ ПОДОБНОЕ), ДАЖЕ ЕСЛИ КОМПАНИЯ ASUS БЫЛА ОСВЕДОМЛЕНА О ВОЗМОЖНОСТИ УБЫТКОВ ВСЛЕДСТВИЕ ДЕФЕКТА ИЛИ ОШИБКИ В ДАННОМ РУКОВОДСТВЕ ИЛИ ПРОДУКТЕ.

ТЕХНИЧЕСКИЕ ХАРАКТЕРИСТИКИ И ИНФОРМАЦИЯ, ПРИВЕДЕННЫЕ В НАСТОЯЩЕМ РУКОВОДСТВЕ, НОСЯТ ИСКЛЮЧИТЕЛЬНО ИНФОРМАЦИОННЫЙ ХАРАКТЕР И МОГУТ ИЗМЕНЯТЬСЯ В ЛЮБОЕ ВРЕМЯ БЕЗ ПРЕДУПРЕЖДЕНИЯ И НЕ ДОЛЖНЫ РАССМАТРИВАТЬСЯ КАК ОБЯЗАТЕЛЬСТВО КОМПАНИИ ASUS. КОМПАНИЯ ASUS НЕ НЕСЕТ НИКАКОЙ ОТВЕТСТВЕННОСТИ И ОБЯЗАТЕЛЬСТВ ЗА ЛЮБЫЕ ОШИБКИ ИЛИ НЕТОЧНОСТИ, КОТОРЫЕ МОГУТ СОДЕРЖАТЬСЯ В НАСТОЯЩЕМ РУКОВОДСТВЕ, ВКЛЮЧАЯ ОПИСАНИЯ ПРОДУКЦИИ И ПРОГРАММНОГО ОБЕСПЕЧЕНИЯ.

Изделия и названия компаний, использующиеся в данном руководстве, могут являться или не являться зарегистрированными товарными знаками или подпадать под действие авторских прав соответствующих компаний и используются только с целью обозначения и разъяснения, принесения пользы владельцу без цели нарушения прав.

# Содержание

Примечания.....	iv
Информация о безопасности.....	v
Уход и очистка.....	vi
Takeback Services.....	viii
Информация об изделии для маркировки энергоэффективности ЕС.....	viii

## Глава 1: Общие сведения об изделии

1.1 Приветствуем вас!.....	1-1
1.2 Комплект поставки.....	1-1
1.3 Общие сведения о мониторе.....	1-2
1.3.1 Вид спереди/сбоку.....	1-2
1.3.2 Вид сзади.....	1-3
1.3.3 Другая функция(-и).....	1-4

## Глава 2: Подготовка к работе

2.1 Сборка основания и кронштейна монитора.....	2-1
2.2 Укладка кабелей.....	2-1
2.3 Регулировка монитора.....	2-2
2.4 Отсоединение кронштейна (для настенного крепления VESA).....	2-3
2.5 Подключение кабелей.....	2-4
2.6 Включение монитора.....	2-5

## Глава 3: Общие инструкции

3.1 Экранное меню.....	3-1
3.1.1 Изменение настроек.....	3-1
3.1.2 Общие сведения о функциях экранного меню.....	3-2
3.2 Технические характеристики.....	3-9
3.3 Габаритные размеры.....	3-11
3.4 Устранение неполадок (Часто задаваемые вопросы).....	3-12
3.5 Поддерживаемые рабочие режимы.....	3-13

## Примечания

### Заявление о соответствии требованиям Федеральной комиссии по связи США (FCC)

Данный прибор соответствует части 15 правил FCC. Эксплуатация прибора допускается при соблюдении следующих двух условий:

- данный прибор не должен создавать вредные помехи;
- данный прибор должен допускать прием любых помех, включая помехи, которые могут повлиять на правильность его работы.

Данный прибор был проверен и признан соответствующим ограничениям на цифровые приборы Класса В согласно Части 15 правил FCC. Целью этих ограничений является обеспечение приемлемой защиты от помех при установке оборудования в жилых помещениях. Данное устройство генерирует, использует и способно излучать высокочастотную энергию, и при несоблюдении инструкций во время установки и эксплуатации может создавать недопустимые помехи для радиосвязи. Однако даже при соблюдении инструкций по установке нет гарантии того, что в каком-то конкретном случае не возникнут помехи. Если данный прибор создает помехи при приеме радио- и телевизионных сигналов, что можно проверить, выключив и включив прибор, пользователю рекомендуется попытаться устранить помехи с помощью приведенных ниже мер.

- Изменить ориентацию или местоположение приемной антенны.
- Увеличить расстояние между приемником и данным прибором.
- Подключите данное оборудование к сетевой розетке другой цепи питания, а не к той, к которой подключен приемник.
- Обратиться за помощью к продавцу или опытному специалисту по теле- и радиотехнике.



Необходимо использовать экранированные кабели для подключения монитора к видеокarte в соответствии с требованиями FCC. Изменения или модификации данного прибора, явно не утвержденные стороной, несущей ответственность за выполнение требований, могут повлечь ограничение права пользователя на эксплуатацию данного прибора.

---

### Соответствие требованиям Канадского Министерства связи

Данный цифровой прибор класса В соответствует всем ограничениям, установленным правилами Канадского департамента связи для радиочастотных помех от цифровых приборов.

Данный цифровой прибор класса В соответствует требованиям канадского стандарта ICES-003.

This Class B digital apparatus meets all requirements of the Canadian Interference - Causing Equipment Regulations.

Cet appareil numérique de la classe B respecte toutes les exigences du Règlement sur le matériel brouilleur du Canada.



## Информация о безопасности

- Перед установкой монитора тщательно изучите всю документацию, содержащуюся в упаковке.
- В целях предотвращения возгорания и поражения электрическим током не допускайте попадания монитора под дождь, а также не подвергайте его воздействию влаги.
- Никогда не пытайтесь открыть корпус монитора. Опасное высокое напряжение внутри монитора может привести к причинению тяжелого вреда здоровью.
- При нарушении подачи электропитания не пытайтесь устранить проблему самостоятельно. Обратитесь за помощью к квалифицированному техническому специалисту, либо продавцу прибора.
- Перед эксплуатацией прибора убедитесь, что все кабели подключены должным образом, а кабели питания не повреждены. При обнаружении любых повреждений незамедлительно обратитесь к продавцу прибора.
- Гнезда и отверстия сзади и сверху монитора предназначены для вентиляции. Не блокируйте данные отверстия. Никогда не размещайте данный прибор в непосредственной близости от радиаторов и иных источников тепла, за исключением случаев, когда обеспечивается соответствующая вентиляция.
- Монитор должен работать только от источника питания, указанного в маркировке. Если вы не уверены относительно типа электропитания, который имеется у вас дома, обратитесь за консультацией к продавцу прибора или в местную энергетическую компанию.
- Используйте электрическую вилку, соответствующую местным стандартам электропитания.
- Не допускайте перегрузок электросети, а также использования удлинительных кабелей. Перегрузка может стать причиной возгорания или поражения электрическим током.
- Не подвергайте устройство воздействию пыли, влаги, а также слишком высокой или низкой температуры. Не размещайте монитор в местах, где он может подвергнуться воздействию влаги. Размещайте монитор на устойчивой поверхности.
- Отключайте прибор во время грозы, и когда он не используется в течение продолжительного периода времени. Это обеспечит защиту монитора от повреждений, вызванных перепадами напряжения в электрической сети.

- Ни в коем случае не допускайте попадания каких-либо предметов или жидкостей в отверстия корпуса монитора.
- Для обеспечения удовлетворительной работы используйте монитор только с компьютерами, сертифицированными UL, которые оснащены соответствующим образом сконфигурированными розетками с номиналом 100-240 В переменного тока.
- В случае возникновения с монитором проблем технического характера обратитесь за помощью к квалифицированному техническому специалисту или продавцу данного монитора.
- Установка уровня громкости или эквалайзера выше среднего положения может повысить выходное напряжение на наушниках и, соответственно, уровень звукового давления.
- Обязательно подключайте шнур питания к заземленной розетке.
- Прилагаемые адаптер питания и/или шнур питания предназначены для использования только с этим продуктом. Не используйте их с другими продуктами.
- Адаптер используется только для этого монитора; не используйте его в других целях.

Ваше устройство использует один из следующих блоков питания:

- Изготовитель: Delta Electronics Inc., модель: ADP-90LE B



Этот символ перечеркнутого мусорного бака означает, что продукт (электрическое и электронное оборудование, аккумуляторы и батарейки, содержащие ртуть) нельзя выбрасывать вместе с бытовым мусором. Соблюдайте местное законодательство по утилизации электронного оборудования.

## Уход и очистка

- Перед подъемом или изменением положения монитора рекомендуется отключать все кабели, а также кабель питания. При установке монитора используйте предусмотренные для этой процедуры подставки. При подъеме и переносе монитора беритесь за его боковые стороны. Не поднимайте монитор за подставку и за кабель питания.
- Очистка. Выключите монитор и отсоедините кабель питания. Протрите поверхность монитора мягкой неабразивной тканью без ворса. Трудновыводимые загрязнения можно устранить с помощью ткани, смоченной в мягком чистящем средстве.
- Не используйте чистящие средства, содержащие спирт или ацетон. Используйте чистящее средство, предназначенное для очистки мониторов. Никогда не распыляйте чистящее средство непосредственно на экран, поскольку оно может попасть внутрь монитора и вызвать поражение электрическим током.

## Для монитора перечисленные ниже признаки считаются нормальными:

- Экран может мерцать на начальной стадии эксплуатации, что обусловлено характером люминесцентного света. Выключите выключатель питания и снова включите его, после чего убедитесь, что мерцание исчезло.
- В зависимости от используемого рисунка рабочего стола на экране можно заметить неравномерное распределение яркости.
- Когда одно и то же изображение воспроизводится на экране в течение нескольких часов, то при переключении изображения на экране может присутствовать остаточная картинка предыдущего изображения. Экран постепенно восстановится; для устранения данной проблемы вы также можете отключить монитор на несколько часов.
- Если экран темнеет, мигает или перестает функционировать, то для устранения проблемы необходимо обратиться к продавцу или в сервисный центр. Не пытайтесь отремонтировать монитор самостоятельно!

## Условные обозначения, используемые в настоящем руководстве



**ПРЕДУПРЕЖДЕНИЕ!** Информация по предотвращению причинения вреда здоровью пользователя при выполнении задачи.



**ВНИМАНИЕ!** Информация по предотвращению повреждения компонентов при выполнении задачи.



**ВАЖНО!** Рекомендации, которые НЕОБХОДИМО соблюдать для выполнения задачи.



**ПРИМЕЧАНИЕ:** Советы и дополнительная информация для выполнения задачи.

## Источники дополнительной информации

Обращайтесь к перечисленным ниже источникам для получения дополнительной информации, а также для получения обновлений для прибора и программного обеспечения.

### 1. Веб-сайты компании ASUS

Веб-сайты компании ASUS по всему миру предоставляют актуальную информацию по аппаратному и программному обеспечению производства компании ASUS. Посетите сайт по адресу:  
<http://www.asus.com>

### 2. Дополнительная документация

Упаковка с прибором может содержать дополнительную документацию, которая может быть добавлена непосредственно продавцом прибора. Данные документы не входят в стандартный комплект поставки.

### 3. О мерцании

[https://www.asus.com/Microsite/display/eye\\_care\\_technology/](https://www.asus.com/Microsite/display/eye_care_technology/)

## Takeback Services

ASUS recycling and takeback programs come from our commitment to the highest standards for protecting our environment. We believe in providing solutions for our customers to be able to responsibly recycle our products, batteries and other components as well as the packaging materials.

Please go to <http://csr.asus.com/english/Takeback.htm> for detail recycling information in different region.

## Информация об изделии для маркировки энергоэффективности ЕС



XG259QNS



XG259QNS-W







## 1.1 Приветствуем вас!

Благодарим вас за покупку игрового монитора ROG!

Этот новейший широкоэкранный ЖК-монитор фирмы ASUS оснащен более широким и более ярким экраном, обеспечивающим кристально четкое изображение, а также набором функций, делающих вашу работу за монитором еще более комфортной.

Благодаря данным возможностям вы можете наслаждаться удобством и визуальным комфортом при использовании этого монитора!

## 1.2 Комплект поставки

Проверьте наличие приведенных ниже предметов в комплекте поставки:

- ✓ ЖК-монитор
- ✓ Основание монитора
- ✓ Краткое руководство
- ✓ Гарантийный талон
- ✓ Адаптер питания
- ✓ Шнур питания
- ✓ Кабель DP (опционально)
- ✓ Кабель HDMI (опционально)
- ✓ Кабель USB Type-A-на-Type-B (опционально)
- ✓ Наклейка ROG
- ✓ Чехол для ROG



---

В случае повреждения или отсутствия любого из указанных выше предметов немедленно обратитесь к продавцу.

---



---





При необходимости заменить шнур питания или соединительный кабель(-и) обращайтесь в службу поддержки клиентов ASUS.

---

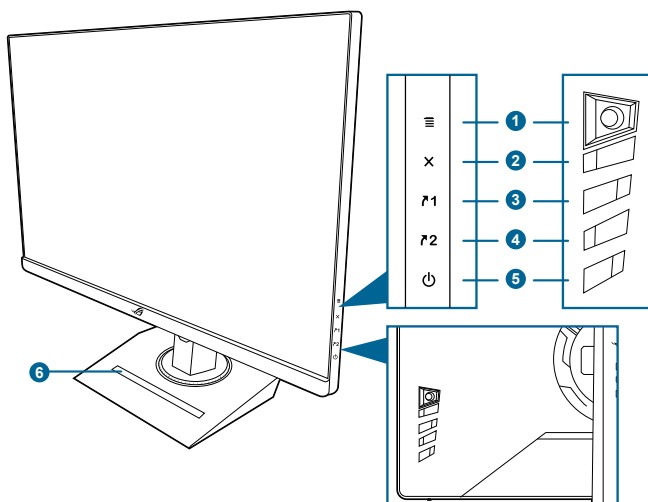
## 1.3 Общие сведения о мониторе

### 1.3.1 Вид спереди/сбоку



1. 5-позиционная кнопка  ():
  - Открытие экранного меню. Активация выбранного пункта экранного меню.
  - Увеличение/уменьшение значений или перемещение курсора вверх/вниз/влево/вправо.
  - Включение экранного меню, когда монитор переходит в режим ожидания или когда отображается сообщение "НЕТ СИГНАЛА".
2. Кнопка 
  - Выход из пункта экранного меню.
  - Включение экранного меню, когда монитор переходит в режим ожидания или когда отображается сообщение "НЕТ СИГНАЛА".
  - Включение и выключение функции "Блокировка кнопки" нажатием и удержанием кнопки в течение 5 секунд.
3.  1 Ярлык клавиша 1:
  - По умолчанию: GamePlus.
  - Чтобы изменить функцию горячей клавиши, выберите меню MyFavorite > Ярлык > Ярлык 1.
  - Включение экранного меню, когда монитор переходит в режим ожидания или когда отображается сообщение "НЕТ СИГНАЛА".
4.  2 Ярлык клавиша 2:
  - По умолчанию: GameVisual.

- Чтобы изменить функцию горячей клавиши, выберите меню MyFavorite > Ярлык > Ярлык 2.
  - Включение экранного меню, когда монитор переходит в режим ожидания или когда отображается сообщение “НЕТ СИГНАЛА”.
5.  Кнопка питания/индикатор питания
- Включение/выключение монитора.
  - Значения цветов индикатора питания представлены в таблице ниже.

Состояние	Описание
Белый	ВКЛ.
Янтарный	Режим ожидания/Нет сигнала
НЕ ГОРИТ	НЕ ГОРИТ

6. Подставка для телефона

### 1.3.2 Вид сзади

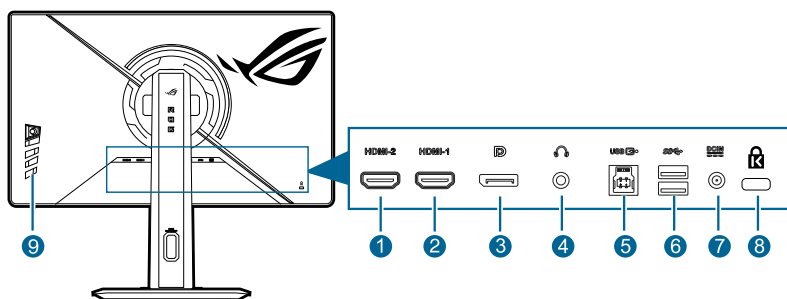

1. **Разъем HDMI-2.** Этот разъем предназначен для подключения к устройству, совместимому с HDMI.
2. **Разъем HDMI-1.** Этот разъем предназначен для подключения к устройству, совместимому с HDMI.
3. **DisplayPort.** Этот разъем предназначен для подключения к устройству, совместимому с DisplayPort.
4. **Гнездо наушников.** Этот разъем доступен только при подключении кабеля HDMI/DisplayPort.
5. **USB 3.2 Gen 1 Type-B.** Этот разъем используется для подключения USB-кабеля восходящей передачи. При подключении этого кабеля можно использовать разъемы USB на мониторе.
6. **USB 3.2 Gen 1 Type-A.** Эти разъемы предназначены для подключения USB-устройств, таких как клавиатура/мышь, флеш-накопитель и т.п.
7. **Порт DC-IN.** К этому разъему подключается шнур питания.
8. **Разъем замка Kensington.**
9. **Кнопки управления.**

### 1.3.3 Другая функция(-и)

- HDR

Этот монитор поддерживает формат HDR.



---

При отображении содержимого HDR недоступны следующие функции: ELMB/ELMB SYNC, GameVisual, Shadow Boost, Яркость, Контрастность, VividPixel, ASCR, Фильтр Син. св., Цветовой режим., Гамма, Насыщенность.

---

## 2.1 Сборка основания и кронштейна монитора

1. Вставьте подставку в основание.
2. Прикрепите основание к кронштейну, затянув прилагаемый винт.
3. Вставьте опору в монитор.

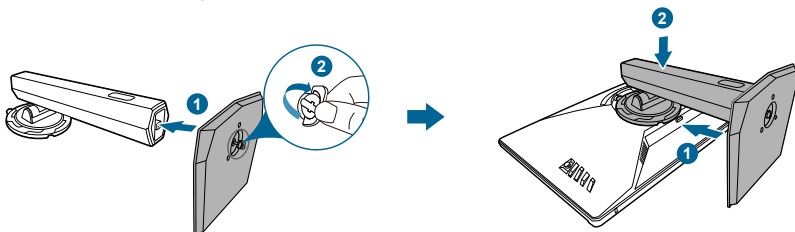

Советуем накрыть поверхность стола мягкой тканью, чтобы не повредить монитор.



Базовый размер винта: М6 x 15 мм.

## 2.2 Укладка кабелей

Для аккуратной укладки кабелей предусмотрено специальное отверстие.

- Упорядочивание кабелей

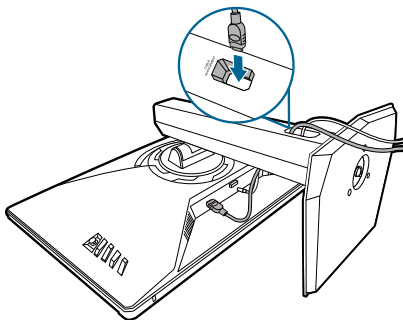

## 2.3 Регулировка монитора

- Для наилучшего обзора рекомендуется полностью развернуться лицом к монитору, а затем отрегулировать угол его наклона в соответствии с вашими предпочтениями.
- Придерживайте подставку, чтобы предотвратить падение монитора в процессе изменения угла его наклона.
- Советуем регулировать угол в диапазоне от  $+20^\circ$  до  $-5^\circ$  (для наклона)/от  $+45^\circ$  до  $-45^\circ$  (для поворота)/ 120 мм (для регулировки по высоте)/ $\pm 90^\circ$  (для просмотра в портретной ориентации).

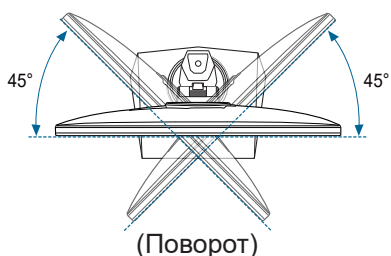
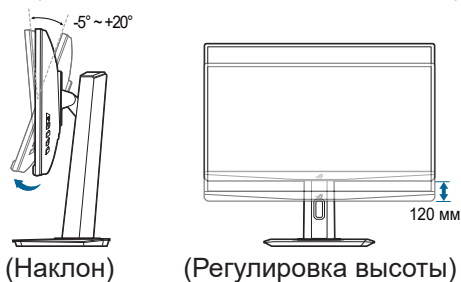

### Поворот монитора

1. Поднимите монитор в самое высокое положение.
2. Наклоните его на максимально возможный угол.
3. Поверните монитор по часовой стрелке или против часовой стрелки на желаемый угол.

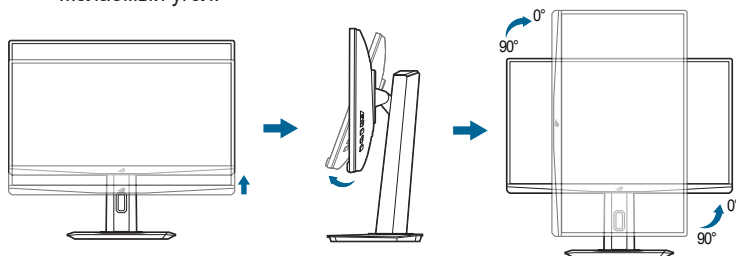

Небольшие колебания монитора в процессе регулировки угла просмотра являются нормальными.



## 2.4 Отсоединение кронштейна (для настенного крепления VESA)

Съемный кронштейн этого монитора специально предназначен для настенного крепления стандарта VESA.

Порядок отсоединения кронштейна:

Положите монитор на стол экраном вниз. Для отсоединения кронштейна выполните следующие 2 действия:

1. Нажмите кнопку отсоединения.
2. Отсоедините стойку (кронштейн и основание) от монитора.

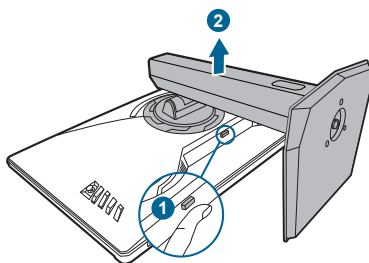

Советуем накрыть поверхность стола мягкой тканью, чтобы не повредить монитор.



- Монтажный комплект VESA для настенного крепления (100 x 100 мм) покупается отдельно.
- Используйте только монтажный комплект (с маркером "Испытано и одобрено компанией Underwriters Laboratories, Inc.") для настенного крепления с минимальной выдерживаемой нагрузкой 22,7 кг (винт: M4 x 10 мм)

## 2.5 Подключение кабелей

Подключите кабели в соответствии с приведенными ниже инструкциями:

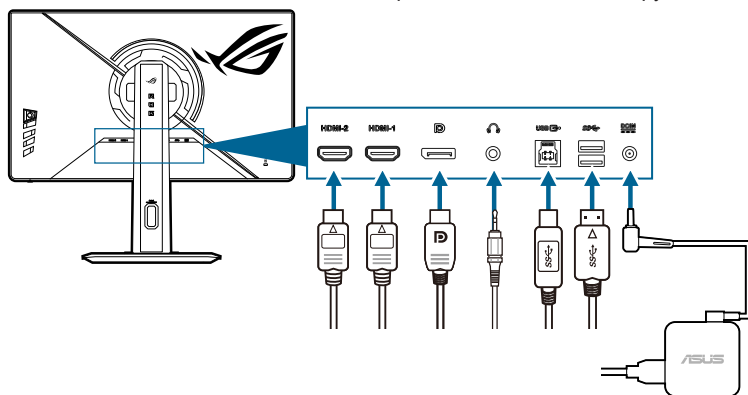

- **Подключение шнура питания:**
  - а. Надежно подключите адаптер питания к входному разъему питания постоянного тока монитора.
  - б. Подключите один конец шнура питания к адаптеру питания, а другой конец - к розетке питания.
- **Чтобы подключить кабель HDMI/DisplayPort:**
  - а. Подключите один конец кабеля HDMI/DisplayPort к разъему HDMI/DisplayPort монитора.
  - б. Другой конец кабеля HDMI/DisplayPort подключите к разъему HDMI/DisplayPort устройства.



После подключения данных кабелей вы сможете выбрать нужный источник входного сигнала в пункте "Выбор Входа" экранного меню.





При необходимости заменить шнур питания или соединительный кабель(-и) обращайтесь в службу поддержки клиентов ASUS.

- **Использование наушников:** вставьте штекер звукового кабеля в гнездо наушников монитора.
- **Использование разъемов USB 3.2 Gen 1:**
  - » Восходящая передача: Возьмите USB-кабель и вставьте его маленький штекер (Type-B) в USB-разъем восходящей передачи монитора, а большой штекер (Type-A) на другом конце – в разъем USB компьютера. Убедитесь, что на компьютере установлена новейшая операционная система Windows 10/Windows 11. Только в этом случае разъемы USB монитора будут работать.

- » Нисходящая передача: Вставьте кабель USB Type A вашего устройства в разъем USB Type A монитора.

## 2.6 Включение монитора

















Нажмите кнопку питания . Информацию о расположении кнопки питания см. на страницах 1-2. При включенном питании индикатор питания  монитора светится белым светом.



## 3.1 Экранный меню

### 3.1.1 Изменение настроек





1. Чтобы активировать экранное меню, нажмите кнопку  (.
2. Для перемещения по функциям нажимайте кнопку  ( вверх/вниз. Выделите нужную функцию и для ее активации нажмите кнопку  (). Если у выбранной функции есть подменю, то для перехода по функциям подменю снова нажимайте кнопку  ( вверх/вниз. Выделите нужную функцию подменю и для ее активации нажмите кнопку  ( или нажмите кнопку  ( вправо.
3. Для изменения параметров выбранной функции нажимайте кнопку  ( вверх/вниз.
4. Для выхода из меню и сохранения выбранных настроек нажмите кнопку  или повторно перемещайте кнопку  ( влево, пока не пропадет экранное меню. Чтобы отрегулировать другие функции, повторите шаги 1-3.

## 3.1.2 Общие сведения о функциях экранного меню

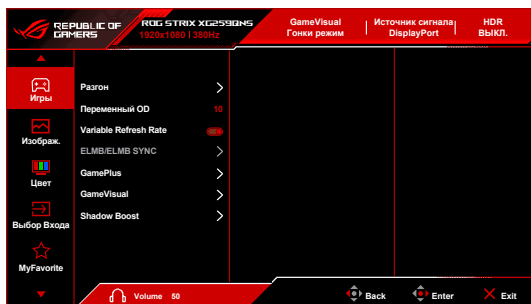
### 1. Игры



- **Разгон:**
  - \* **ВКЛ.:** эта функция позволяет регулировать частоту обновления.
  - \* **Макс. частота обновл.:** позволяет выбрать максимальную частоту обновления 380 Гц (только для входа DisplayPort). Сделав выбор, дважды нажмите кнопку  () , чтобы активировать настройку.



Разгон может вызвать мерцание экрана. Для устранения таких эффектов отсоедините кабель DisplayPort и с помощью экранного меню монитора попробуйте еще раз, выбрав более безопасную максимальную частоту обновления.

- **Переменный OD:** Уменьшает время реакции ЖК-панели на изменение уровня серого цвета.
- **Variable Refresh Rate:** позволяет видеоисточнику, поддерживающему функцию Variable Refresh Rate\*, динамически регулировать частоту обновления дисплея в зависимости от типичных значений частоты обновления содержимого, чтобы изображение на экране обновлялось энергоэффективно, с минимальными задержками и практически без рывков.



- Параметр **Формат экрана** недоступен, когда эта функция активирована.
- \*Параметр **Variable Refresh Rate** можно активировать только в пределах 48~240 Гц для HDMI и 60~380 Гц для DisplayPort.
- Эта функция доступна только тогда, когда для параметра **DisplayPort поток** выбрано значение **DisplayPort 1.2** или **DisplayPort 1.4**.
- \*Обратитесь к изготовителям графических процессоров, чтобы узнать, какие графические процессоры поддерживаются и какие минимальные требования предъявляются к компьютерной системе и драйверам.

- **ELMB/ELMB SYNC:** функцию **ELMB** можно активировать, только когда для параметра **Variable Refresh Rate** установлено значение **Выкл.** и выбрана частота обновления 120 Гц, 144 Гц, 240 Гц, 360 Гц (только DisplayPort) или 380 Гц (только DisplayPort). Функцию **ELMB SYNC** можно активировать, только когда для параметра **Variable Refresh Rate** установлено значение **Вкл.** Эта функция предотвращает износ экрана, уменьшает двоение изображения и устраняет размытость движущегося изображения в играх.



---

Функцию **ELMB SYNC** можно активировать только тогда, когда частота обновления выше (и не равна) 60 Гц для DisplayPort.

---

- **GamePlus:** функция GamePlus предоставляет набор инструментов и улучшает игровые условия для пользователей во время игр разных типов.
  - \* **Счетчик FPS:** по счетчику FPS (количество кадров в секунду) можно оценивать плавность игры.
  - \* **Прицел:** маска прицела с 6 разными вариантами прицела, позволяющая выбирать тот, который лучше всего подходит для вашей игры.
  - \* **Таймер:** таймер можно разместить в верхнем левом углу экрана, чтобы следить за игровым временем.
  - \* **Секундомер:** секундомер можно разместить в верхнем левом углу дисплея, чтобы следить за игровым временем.
  - \* **Выравнивание монитора:** функция "Выравнивание монитора" отображает с 4 сторон экрана линии выравнивания, по которым можно легко и с высокой точностью выравнивать несколько мониторов.
- **GameVisual:** с помощью функции GameVisual можно легко переключаться между различными режимами для работы с изображениями.
  - \* **Пейзажный режим:** это лучший вариант для отображения пейзажных фотоснимков при помощи интеллектуальной видеотехнологии GameVisual™.
  - \* **Гонки режим:** это лучший вариант для игр в гонки при помощи интеллектуальной видеотехнологии GameVisual™.
  - \* **Кино режим:** это лучший вариант для просмотра фильмов при помощи интеллектуальной видеотехнологии GameVisual™.
  - \* **RTS/RPG режим:** это лучший вариант для игр типа стратегия в реальном времени (Real-time strategy, RTS)/ролевых игр (Role-Playing Game, RPG) при помощи интеллектуальной видеотехнологии GameVisual™.
  - \* **FPS режим:** это лучший вариант для игр типа стрелялки (шутер) от первого лица (First Person Shooter, FPS) при помощи интеллектуальной видеотехнологии GameVisual™.
  - \* **sRGB режим:** это лучший вариант для просмотра фотографий и графики с ПК.
  - \* **MOBA Mode:** это лучший вариант для игр типа MOBA (multiplayer online battle arena - многопользовательская онлайн-овая боевая арена) при помощи интеллектуальной видеотехнологии GameVisual™.

- \* **Режим ночного видения:** этот вариант лучше всего подходит для игр с темными сценами с использованием интеллектуальной видеотехнологии GameVisual™.
- \* **Пользовательский:** В меню "Цвет" можно регулировать дополнительные параметры.



- В режиме Гонки/MOBA пользователю недоступны для настройки следующие функции: ASCR, Насыщенность.
- В sRGB режим пользователю недоступны для настройки следующие функции: Цветовой режим., Контрастность, ASCR, Насыщенность, Гамма.

- **Shadow Boost:** функция Улучш темных цв корректирует кривую гаммы монитора так, чтобы усилить темные оттенки в изображении и повысить качество отображения темных сцен и объектов.



Эта функция доступна только в Гонки режим, RTS/RPG режим, FPS режим, sRGB режим, Режим ночного видения, Пользовательский.

## 2. Изображ.

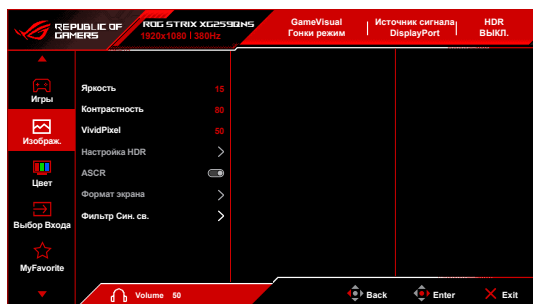

- **Яркость:** Диапазон регулировки составляет от 0 до 100.
- **Контрастность:** Диапазон регулировки составляет от 0 до 100.
- **VividPixel:** Улучшение контура воспроизводимой картинки и создание на экране высококачественного изображения.
- **Настройка HDR:** предлагает 3 режима HDR, в том числе **Gaming HDR**, **Cinema HDR** и **HDR-консоль**.



При отображении содержимого HDR недоступны следующие функции: ELMB/ELMB SYNC, GameVisual, Shadow Boost, Яркость, Контрастность, VividPixel, ASCR, Фильтр Син. св., Цветовой режим., Насыщенность и Гамма.

- **ASCR:** включение и выключение функции ASCR (ASUS Smart Contrast Ratio – интеллектуальная контрастность ASUS).
- **Формат экрана:** установка для формата экрана значений **Полный экран**, **Эквивалентно, 4:3** или **1:1**.



- **Фильтр Син. св.:**
  - **Уровень 0:** Без изменений.
  - **Уровень 1~4:** Чем выше уровень, тем меньше излучение синего света. При активировании функции Фильтр Син. св. будут автоматически импортированы используемые по умолчанию параметры Гонки режим. Пользователь может настраивать параметр Яркость в пределах от Уровень 1 до Уровень 3. Уровень 4 является оптимизированным параметром. Он отвечает требованиям к низкому уровню излучения синего света, что подтверждается сертификатом лаборатории TÜV. Функция Яркость недоступна пользователю для настройки.



- Для уменьшения напряжения глаз выполняйте следующие рекомендации:
- Пользователи должны делать перерывы при продолжительной работе за дисплеем. Советуем делать короткие (минимум по 5 минут) перерывы примерно через каждый 1 час непрерывной работы за компьютером. Короткие и частые перерывы более эффективны, чем один долгий перерыв.
- Для уменьшения напряжения глаз и предотвращения их высыхания нужно периодически давать глазам отдых, фокусируясь на расположенных вдали предметах.
- Упражнения для глаз могут помочь уменьшить их напряжение. Эти упражнения нужно повторять часто. Если напряжение глаз не ослабнет, то обратитесь к врачу. Упражнения для глаз: (1) Поочередно смотрите вверх и вниз, (2) Делайте медленные круговые движения глазами, (3) Переводите взгляд по диагонали.
- Излучение синего света высокой мощности может вызвать напряжение глаз и возрастную макулярную дегенерацию (Age-Related Macular Degeneration, AMD). Фильтр синего света для уменьшения на 70% (макс.) вредного воздействия синего света и предотвращения синдрома компьютерного зрения (Computer Vision Syndrome, CVS).

### 3. Цвет

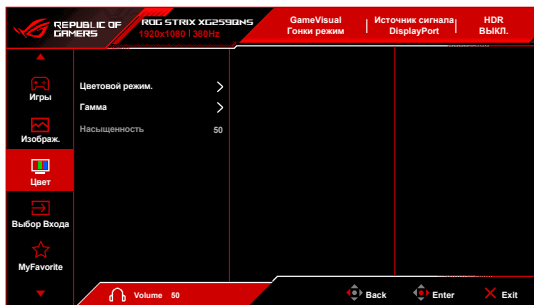

- **Цветовой режим.:** предлагаются 4 режима - Холодный, Обычный, Теплый и Пользовательский.
- **Гамма:** Позволяет установить цветовой режим 2,5, 2,2, или 1,8.
- **Насыщенность:** Диапазон регулировки составляет от 0 до 100.

## 4. Выбор Входа

Выбор источника входного сигнала.

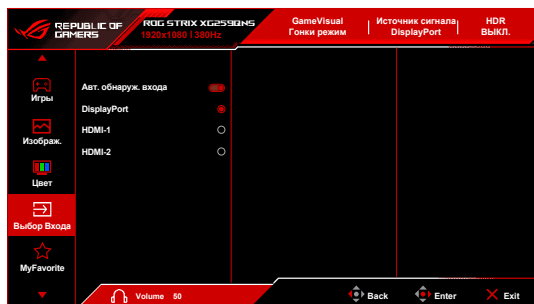

- **Авт. обнаруж. входа:** Когда включен этот параметр, система будет автоматически выбирать последний использованный разъем ввода/вывода.
- **DisplayPort/HDMI-1/HDMI-2:** Ручной выбор источника входного сигнала.

## 5. MyFavorite

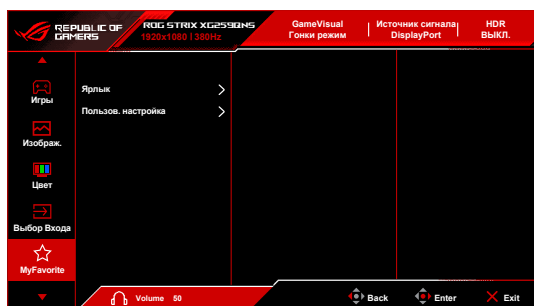

- **Ярлык:**
  - **Ярлык 1/Ярлык 2:** задание функций для функциональных клавиш.



Если выбрана или активирована определенная функция, то ваши функциональные клавиши могут не поддерживаться. Доступные варианты выбора функции: GamePlus, GameVisual, Переменный OD, Яркость, Выкл. звук, Shadow Boost, Контрастность, Выбор Входа, Настройка HDR, Фильтр Син. св., Громкость, Пользов. настройка-1, Пользов. настройка-2.

- **Пользов. настройка:** Загрузка/сохранение всех настроек монитора.

## 6. Настр. сист.

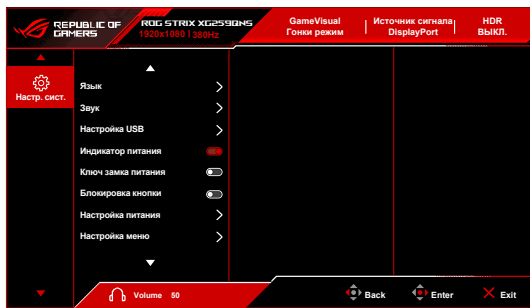

- **Язык:** Предлагается 23 языка на выбор: английский, французский, немецкий, итальянский, испанский, голландский, португальский, русский, чешский, хорватский, польский, румынский, венгерский, турецкий, китайский упрощенный, китайский традиционный, японский, корейский, тайский, индонезийский, персидский, украинский, вьетнамский.
- **Звук:** В этом меню настраиваются параметры звука.
  - **Громкость:** Диапазон регулировки составляет от 0 до 100.
  - **Выкл. звук:** Попеременное включение и выключение звука монитора.
- **Настройка USB:**
  - **USB Hub:** для USB Hub можно установить режимы **Вкл. в Реж. Ожид.** (разъемы USB Type A на ЖК-мониторе можно использовать для зарядки USB-устройства в режиме ожидания) или **Выкл. в Реж. Ожид.** (разъемы USB Type A нельзя использовать для зарядки USB-устройства в режиме ожидания).



---

При помощи кабеля USB Type-A-на-USB Type-B можно соединить разъемы восходящей и нисходящей передачи для USB-устройств, таких как клавиатура, мышь или флеш-накопитель.

---

- **Индикатор питания:** Включение/выключение индикатора питания.
- **Ключ замка питания:** Включение или отключение кнопки питания.
- **Блокировка кнопки:** Отключение всех функциональных кнопок. Чтобы отменить блокировку клавиш, нажмите кнопку **X** и удерживайте ее нажатой дольше 5 секунд.
- **Настройка питания:**
  - **Стандартный режим:** Настройка стандартного режима может привести к увеличению энергопотребления.
  - **Режим энергосбереж.:** Режим Энергосбережение может ограничить светимость.

- **Настройка меню:**
  - Регулировка горизонтального положения (Полож. По Горизон.) и вертикального положения (Полож. По Вертик.) экранного меню в диапазоне.
  - Регулировка времени отображения меню в диапазоне от 10 до 120 секунд.
  - Настройка фона экранного меню от непрозрачного до прозрачного.
  - Включение и отключение функции DDC/CI.
- **DisplayPort поток:** Совместимость с графической картой. Выберите **DisplayPort 1.2** или **DisplayPort 1.4** в соответствии с версией DP видеокарты.
- **Информация:** отображение информации о мониторе.
- **Весь Сброс:** При выборе «Да» осуществляется восстановление заводских настроек.

## 3.2 Технические характеристики

Тип панели	ЖК-дисплей на тонкопленочных транзисторах (TFT)
Размер панели	24,5 дюйма (62,2 см), широкий экран
Максимальное разрешение	1920 x 1080
Шаг пикселя	0,2829 мм x 0,2802 мм
Яркость (тип.)	400 кд/м <sup>2</sup>
Коэффициент контрастности (тип.)	1000:1
Угол обзора (гор./верт.), коэффициент контрастности > 10	178°/178°
Число отображаемых цветов	16,7 млн.
Время отклика	0,3 мс (серый-серый, мин.); 1 мс (серый-серый)
Выбор цветовой температуры	4 вариантов цветовой температуры
Аналоговый вход	Нет
Цифровой вход	DisplayPort v1.4 x 1, HDMI v2.0 x 2
Гнездо наушников	Да
Звуковой вход	Нет
Динамик (встроенный)	Нет
Разъем USB 3.2 Gen 1	1 x USB 3.2 Gen 1 Type-B (восходящая передача) 2 x USB 3.2 Gen 1 Type-A (нисходящая передача)
Цвета	XG259QNS: Черный XG259QNS-W: Белый
Индикатор питания	Белый (включен)/Янтарный (режим ожидания)
Наклон	+20° ~ -5°
Поворот	+/-90°
Разворот	+45° ~ -45°
Настройка высоты	120 мм
Настенное крепление VESA	100 x 100 мм
Замок Kensington	Да
Номинальное напряжение питания	Перем. ток: 100~240 В Постоянный ток: 19,0 В / 4,74 А (адаптер переменного тока)
Потребляемая мощность	Питание вкл.: < 14,36 Вт**, Режим ожидания: < 0,5 Вт, Питание выкл.: < 0,3 Вт
Температура (эксплуатация)	0°С~40°С
Температура (хранение и транспортировка)	-20°С~+60°С

<b>Размеры (Ш x В x Г)</b>	558 x 332 x 59 мм (без стойки) 558 x 372 x 218 мм (со стойкой, мин. высота) 558 x 492 x 218 мм (со стойкой, макс. высота) 795 x 482 x 172 мм (в упаковке)
<b>Вес (приблиз.)</b>	2,92 кг (без стойки); 5,58 кг (нетто); 7,76 кг (брутто)
<b>Меню на нескольких языках</b>	23 языка (английский, французский, немецкий, итальянский, испанский, голландский, португальский, русский, чешский, хорватский, польский, румынский, венгерский, турецкий, китайский упрощенный, китайский традиционный, японский, корейский, тайский, индонезийский, персидский и украинский, вьетнамский)
<b>Аксессуары</b>	Краткое руководство, гарантийный талон, адаптер питания, шнур питания, кабель DP (опционально), кабель HDMI (опционально), кабель USB Type-A-на-Type-B (опционально), наклейка ROG, чехол для ROG
<b>Соблюдение законодательства и стандарты</b>	CB, CE, CU, CCC, cTUVus, MEPS, FCC, RCM, BSMI, VCCI, RoHS, WEEE, J-MOSS, ErP, CEL, Windows 10/11 WHQL, KCC, Korea MEPS, TUVFlicker Free, TUV-Low Blue Light, UkrSEPRO, Ukraine Energy, ICES-3, CEC, PC Recycle, Vietnam MEPS

**\*Технические характеристики могут быть изменены без уведомления.**

**\*\*Измерение яркости экрана 200 нит без подключения звука/USB/устройства чтения карт.**



## 3.4 Устранение неполадок (Часто задаваемые вопросы)

Проблема	Возможное решение
Индикатор питания не горит	<ul style="list-style-type: none"><li>• Нажмите кнопку , чтобы проверить, находится ли монитор во включенном состоянии.</li><li>• Проверьте правильность подключения шнура питания к монитору и электрической розетке.</li></ul>
Индикатор питания светится белым, и на экране нет изображения	<ul style="list-style-type: none"><li>• Проверьте, включены ли монитор и компьютер.</li><li>• Убедитесь, что сигнальный кабель должным образом подключен к монитору и компьютеру.</li><li>• Проверьте сигнальный кабель и убедитесь, что ни один из его контактов не согнут.</li><li>• Подключите компьютер к другому доступному монитору, чтобы проверить, работает ли компьютер должным образом.</li></ul>
Изображение на экране слишком светлое или слишком темное	<ul style="list-style-type: none"><li>• При помощи экранного меню отрегулируйте параметры Контрастность и Яркость.</li></ul>
Изображение на экране дрожит, либо по нему идут волны	<ul style="list-style-type: none"><li>• Убедитесь, что сигнальный кабель должным образом подключен к монитору и компьютеру.</li><li>• Переместите электрические устройства, которые могут вызвать электрические помехи.</li></ul>
Изображение на экране имеет цветовые дефекты (белый цвет не отображается белым)	<ul style="list-style-type: none"><li>• Проверьте сигнальный кабель и убедитесь, что ни один из его контактов не согнут.</li><li>• В экранном меню выберите Весь Сброс.</li><li>• При помощи экранного меню отрегулируйте настройки цветов R, G, B или выберите цветовой режим.</li></ul>
После отображения содержимого HDR яркость уменьшается на некоторое время	<ul style="list-style-type: none"><li>• Нажатием кнопки питания выключите монитор и затем снова включите его.</li><li>• Выключите монитор, отсоединив шнур питания, и затем снова включите его.</li><li>• Снова активируйте функцию HDR на вашем устройстве.</li></ul>



### 3.5 Поддерживаемые рабочие режимы

Видеорежим	DisplayPort	HDMI
800 x 600	60 Гц	60 Гц
640 x 480	60 Гц	60 Гц
1920 x 1080	60 Гц	60 Гц
1680 x 1050	60 Гц	60 Гц
1600 x 900	60 Гц	60 Гц
1280 x 800	60 Гц	60 Гц
1280 x 720	60 Гц	60 Гц
1280 x 1024	60 Гц	60 Гц
1024 x 768	60 Гц	60 Гц
720 x 400	70 Гц	70 Гц
832 x 624	75 Гц	75 Гц
800 x 600	75 Гц	75 Гц
640 x 480	75 Гц	75 Гц
1280 x 1024	75 Гц	75 Гц
1152 x 870	75 Гц	75 Гц
1024 x 768	75 Гц	75 Гц
1920 x 1080	100 Гц	100 Гц
1280 x 1024	120 Гц	120 Гц
1920 x 1080	144 Гц	144 Гц
1920 x 1080	240 Гц	240 Гц
1280 x 1024	240 Гц	-
1920 x 1080	360 Гц	-
1920 x 1080	370 Гц	-
1280 x 960	380 Гц	-
1024 x 768	380 Гц	-
1920 x 1080	380 Гц	-

Видеорежим	DisplayPort	HDMI
640 x 480 4:3	60 Гц	60 Гц
720 x 480 4:3	60 Гц	60 Гц
720 x 480 16:9	60 Гц	60 Гц
720 x 576 4:3	50 Гц	50 Гц
720 x 576 16:9	50 Гц	50 Гц
1280 x 720	50 Гц	50 Гц
1280 x 720	60 Гц	60 Гц
1920 x 1080	24 Гц	24 Гц
1920 x 1080	25 Гц	-
1920 x 1080	30 Гц	-
1920 x 1080	50 Гц	50 Гц
1920 x 1080	60 Гц	60 Гц
1920 x 1080	100 Гц	100 Гц
1920 x 1080	120 Гц	120 Гц





REPUBLIC OF  
GAMERS