

ASUS
IN SEARCH OF INCREDIBLE

LED 投影机

用户手册

ZenBeam Latte

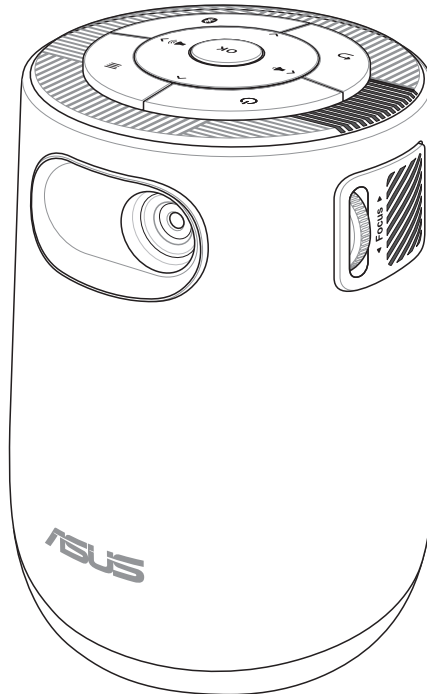

HDMI™
HIGH-DEFINITION MULTIMEDIA INTERFACE

C18603

第一版

2021年7月

版权说明

©ASUSTeK Computer Inc. All rights reserved. 华硕电脑股份有限公司保留所有权利

本用户手册包括但不限于其所包含的所有信息都受到著作权法的保护，未经华硕电脑股份有限公司（以下简称“华硕”）许可，不得有任何仿造、复制、摘抄、转译、发行等行为或为其它利用。

免责声明

本用户手册是以“现状”及“以目前明示的条件下”的状态提供给您。在法律允许的范围内，华硕就本用户手册，不提供任何明示或默示的担保及保证，包括但不限于商业畅销性、特定目的适用性、未侵害任何他人权利及任何使用本用户手册或无法使用本用户手册的保证，且华硕对因使用本用户手册而获取的结果或通过本用户手册所获得任何信息的准确性或可靠性不提供担保及保证。

用户应自行承担使用本用户手册的所有风险。用户明确了解并同意华硕、华硕的被授权人及董事、管理层、员工、代理商、关联企业皆无须为您因本用户手册、或因使用本用户手册、或因不可归责于华硕的原因而无法使用本用户手册或其任何部分而可能产生的衍生、附带、直接、间接、特别、惩罚或任何其它损失（包括但不限于利益损失、业务中断、数据遗失或其它金钱损失）负责，不论华硕是否被告知发生上述损失之可能性。

由于部分国家或地区可能不允许责任的全部免除或对上述损失的责任限制，所以上述限制或排除条款可能对您不适用。

用户知悉华硕有权随时修改本用户手册。本产品规格或驱动程序一经改变，本用户手册将会随之更新。本用户手册更新的详细说明请您访问华硕的客户服务网 <http://support.asus.com>，或是直接与华硕电脑客户关怀中心 800-820-6655 联系（不能拨打 800 电话的用户，请拨打技术支持电话 021-34074610）。

对于本用户手册中提及的第三方产品名称或内容，其所有权及知识产权都为各产品或内容所有人所有且受现行知识产权相关法律及国际条约的保护。

当下列两种情况发生时，本产品将不再受到华硕的保修及服务：

- （1）本产品曾经过非华硕授权的维修、规格更改、零件替换或其它未经过华硕授权的行为。
- （2）本产品序列号模糊不清或丢失。

服务与支持

请访问多国语言网站 <https://www.asus.com/support>。

目录

关于本用户手册.....	5
信息	6
多国语言版本.....	6
安全性须知	7
使用注意事项.....	7
维修与元件更换.....	7
保养您的投影仪.....	8
电池注意事项.....	8
正确的回收处理.....	9
第一章：认识您的 LED 投影仪	
功能介绍.....	12
上视图	12
前视图	14
右视图	15
左视图	16
后视图	17
底视图	20
LED 投影仪遥控器.....	21
更换电池	23
第二章：设置	
操作 LED 投影仪	26
连接 LED 投影仪至电源适配器.....	26
连接 LED 投影仪至设备	29
调整 LED 投影仪的高度	31
按下电源按钮.....	33
调整图像焦距.....	34

第三章：使用屏幕显示菜单	
第一次使用 LED 投影仪.....	36
设置概观.....	37
使用 ZenBeam Latte 为蓝牙喇叭.....	38
使用芒果 TV.....	40
将 LED 投影仪置于待机模式.....	42
关闭您的 LED 投影仪.....	43
附录	
ZenBeam Latte LED 投影仪规格.....	52
支持电脑时钟.....	55

关于本用户手册

本用户手册提供您关于 LED 投影仪的硬件信息与软件功能，内容则是由下面几个章节所组成：

第一章：认识您的 **LED** 投影仪

本章节介绍关于 LED 投影仪与附带遥控器的各部说明。

第二章：设置

本章节将告诉您如何设置 LED 投影仪与如何连接输入设备。

第三章：使用屏幕显示菜单

本章节介绍如何使用 LED 投影仪的屏幕显示菜单与如何使用控制面板进行浏览。

附录

本章附录将介绍包含有关 LED 投影仪的安全注意事项。

信息

为了强调手册中的重要信息，信息说明会以下列方式呈现：

重要！本信息包含必须遵守才能完成工作的重要信息。

说明：本信息包含助于完成工作的额外信息与提示。

警告！本信息包含在特定工作时必须遵守以维护使用者安全以及避免造成 LED 投影仪的资料与组件毁损的重要信息。

多国语言版本

请至华硕服务网 <http://support.asus.com> 下载更多各国语言的用户手册。

安全性须知

使用注意事项

- 在您使用 LED 投影机前，请先阅读并依照用户手册上的说明操作。
- 请注意本用户手册内的注意事项与警告说明。
- 请勿将 LED 投影机放置在不平或不稳的表面上。
- 请不要在有烟雾的环境中使用 LED 投影机。烟雾残留物可能会聚积在重要元件并造成 LED 投影机的损坏，或降低其使用效能。
- 请将 LED 投影机的塑胶包装摆放在幼童接触不到的地方。
- 请勿阻塞 LED 投影机的通风孔或在其附近摆放任何物品。这么做会导致内部散热聚集而无法正常排出，可能会影响图像输出质量与造成投影机损坏。
- 请确认 LED 投影机的工作电压与电源电压相符合。

维修与元件更换

- 请勿自行拆卸或尝试维修 LED 投影机。如有需要请联系您当地的华硕服务中心以寻求协助。
- 当需要更换特定华硕 LED 投影机元件、购买套件时，请联系您当地的华硕服务中心以寻求协助。

保养您的投影仪

- 在清洁 LED 投影仪之前，请先关机并从电源插座上拔除电源线。
- 当清洁 LED 投影仪的外壳时，请用干净且蘸有水或水与中性清洁剂混合的清洁剂进行清洁，然后再用干的软布拭干。
- 请确认镜头冷却后再进行清洁。使用拭镜纸轻轻擦拭镜头，并勿让手触摸到镜头。
- 请勿在 LED 投影仪上倒液体或喷雾型清洁剂、苯或稀释剂。
- 请勿在刚使用过 LED 投影仪并移出时，便将机器放置在寒冷的地方。当 LED 投影仪遇到急剧的温度变化时，湿气可能会凝结在镜头或其他内部的零件上。为了避免这种情况，建议间隔 2 小时才变换至极端或突然有温度变化的环境中。

电池注意事项

- 更换电池时，请勿将其更换为会破坏安全措施的类型。
- 请勿将电池丢入火中或热炉中，或是以机械方式压碎或切割电池，否则可能会导致爆炸。
- 若将电池放置在温度极高的环境中可能会导致爆炸、易燃液体或气体泄漏。
- 若电池承受极低的气压可能会导致爆炸、易燃液体或气体泄漏。
- 当主电源输入与设备断开连接时，断开连接的设备仍应保持可作业状态。

正确的回收处理



请勿将本 LED 投影仪当作一般垃圾丢弃。本产品零组件设计为可回收利用。这个打叉的垃圾桶标志表示本产品（电器与电子设备）不应视为一般垃圾丢弃，请依照您所在地区有关废弃电子产品的处理方式处理。



请勿将内含汞的电池当作一般垃圾丢弃。这个打叉的垃圾桶标志表示电池不应视为一般垃圾丢弃。

第一章： 认识您的 **LED** 投影仪

功能介绍

上视图

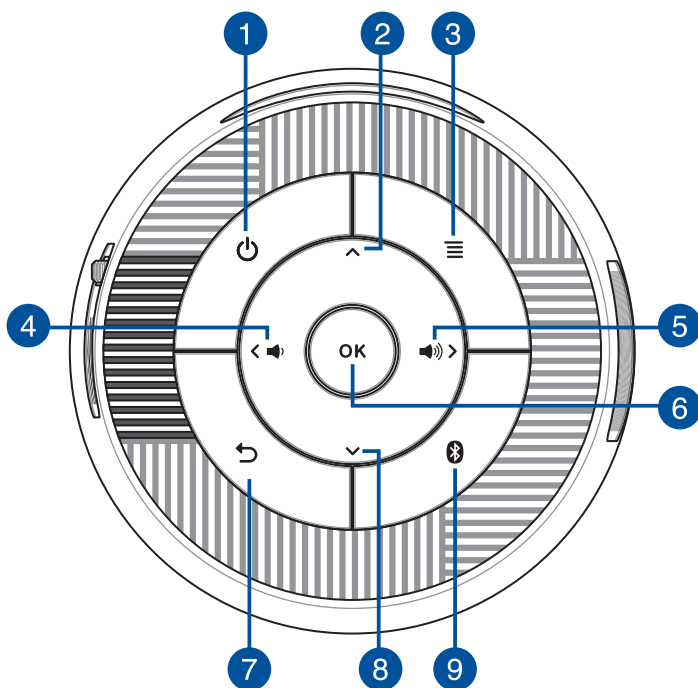

1 电源按钮

按下此电源按钮可以开启或关闭 LED 投影仪。

此按钮所对应 LED 投影仪上的功能，如下所示：

指示灯颜色	状态
白色恒亮	LED 投影仪处于开机状态，且电池电力大于 25%。
白色（闪烁）	LED 投影仪处于待机模式且电池电力大于 25%，或 LED 投影仪处于蓝牙喇叭模式下运行。
橘红色恒亮	LED 投影仪仅在电池模式下运行，且电池电力不超过 25%。
橘红色（闪烁）	LED 投影仪处于待机模式且同时仅处于电池模式，电池电量不超过 25%。

- ② **菜单向上按钮**
此按钮用于选择不同的菜单。
- ③ **菜单按钮**
此按钮短按是菜单键，长按可以叫出音频调整 Bar。
- ④ **菜单向左 / 降低音量按钮**
此按钮用于选择不同的菜单，也可以在播放音频时调低音量。
- ⑤ **菜单向右 / 增加音量按钮**
此按钮用于选择不同的菜单，也可以在播放音频时增加音量。
- ⑥ **确认按钮**
此按钮为确认按钮。
- ⑦ **返回**
此按钮短按可返回上一阶菜单或页面，长按为回主画面。
- ⑧ **菜单向下按钮**
此按钮用于选择不同的菜单。
- ⑨ **蓝牙按钮**
此按钮用于蓝牙喇叭模式与投影仪模式之间切换。此按钮所对应 LED 投影仪上的功能，如下所示：

指示灯颜色	状态
蓝色	蓝牙配对成功（蓝牙喇叭模式）
蓝色闪烁	准备配对/蓝牙正在配对/蓝牙无连接（蓝牙喇叭模式）
关闭	投影仪模式

前视图

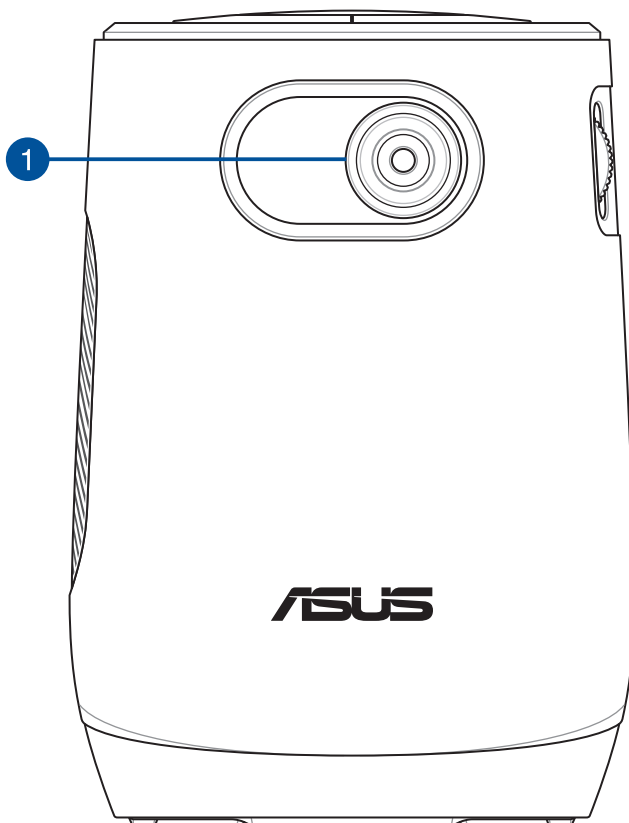

1 镜头

镜头会投射出您所连接设备里的视频或图片文件。

重要！ 请勿将手或尖锐物品接触到镜头。

右视图

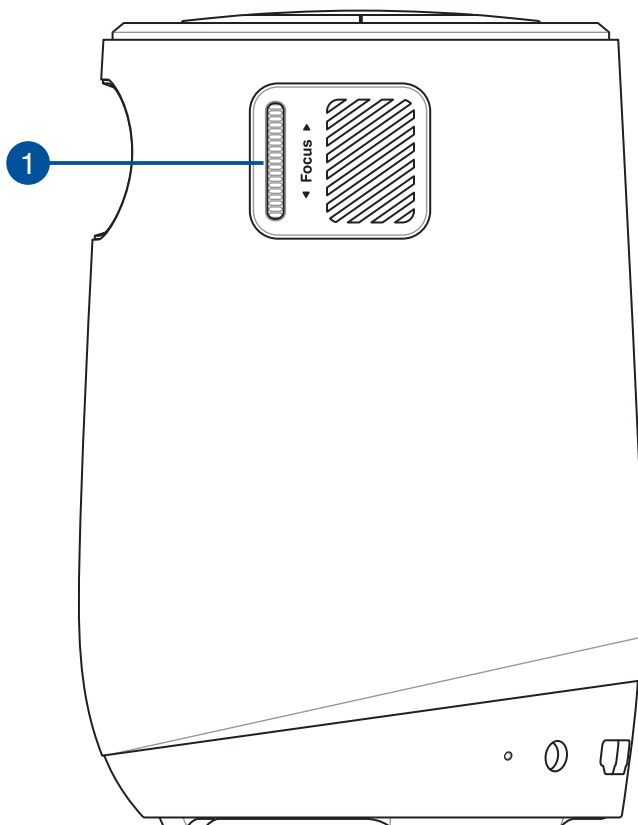

- 1 对焦环**
对焦环可让您调整投影仪镜头的焦距。

左视图

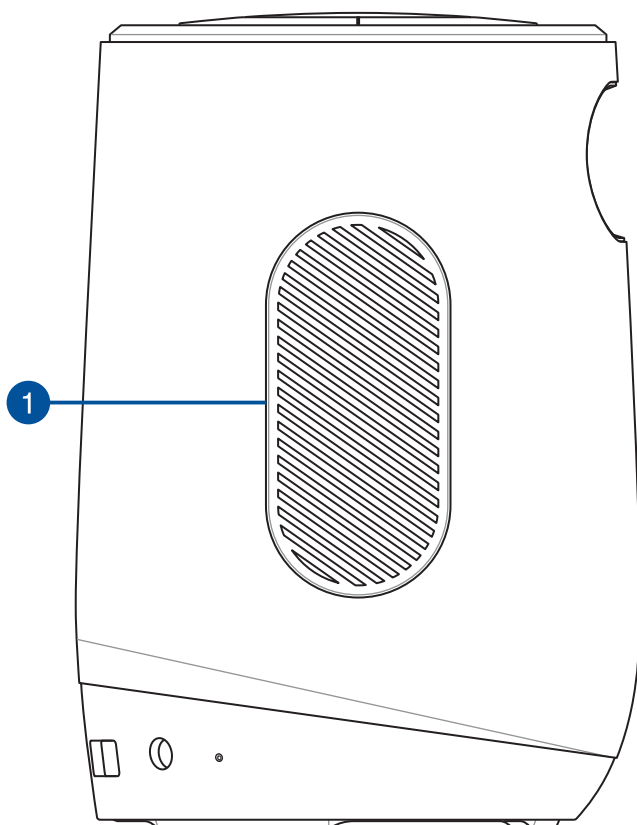

1 通风孔（出风口）

此通风孔让热空气排出 LED 投影仪外。

警告！ 请勿将纸张、书本、衣物、排线或其他物品阻挡到通风孔，否则可能会发生过热的情况。

注意！ 当散热孔正在排出热空气时需多加留意，否则可能会造成身体不适或受伤。

后视图

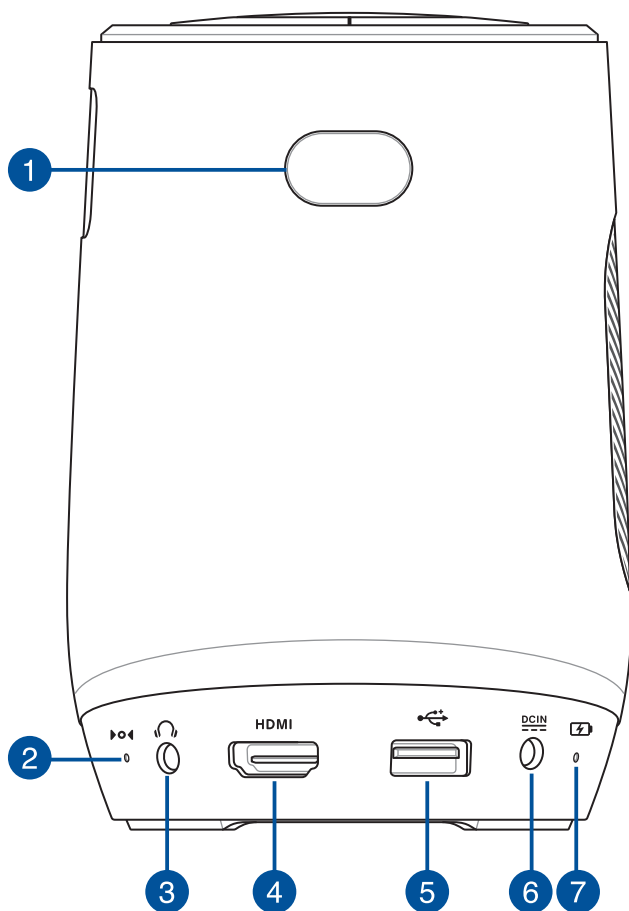

1 遥控接收器

此遥控接收器会检测到 LED 投影仪遥控器上的信号，可以让您在距离 8 米与角度 ± 30 度的范围内，以遥控方式操控 LED 投影仪的控制面板。

2 手动回复孔

如果您的 LED 投影仪没有反应，您可以将直形式的回形针插入此孔以关闭 LED 投影仪，然后按下电源键以重新开启 LED 投影仪。

3 音频输出孔

此插孔可让您将 LED 投影仪连接至扩音喇叭或耳机。

4 HDMI™ 连接端口

HDMI™（High-Denition Multimedia Interface，高画质多媒体介面）连接端口支持 HDCP 标准的 HD DVD、Blu-ray（蓝光）与其他受保护的内容播放。

5 USB 2.0 连接端口

USB（Universal Serial Bus）连接端口兼容于 USB 2.0 或 USB 1.1 设备，例如鼠标或键盘。

6 电源（DC）输入端口

将产品所附的电源适配器插入插孔，可以充电也可以供应投影仪使用时的电力。

重要！ 请使用包装盒内容物中的电源适配器为 LED 投影仪充电。

警告！ 此电源适配器在使用时可能会发热，请勿在上面复盖任何物品，当它连接至电源插座时，请将其远离您的身体。

7 电池充电指示灯

此 LED 指示灯亮灯时，表示 LED 投影仪已连接电源线充电。

重要！ 请使用包装盒内容物中的电源适配器为 LED 投影仪充电。

指示灯颜色	状态
橘色	电池充电中
绿色	电池充满电

底视图

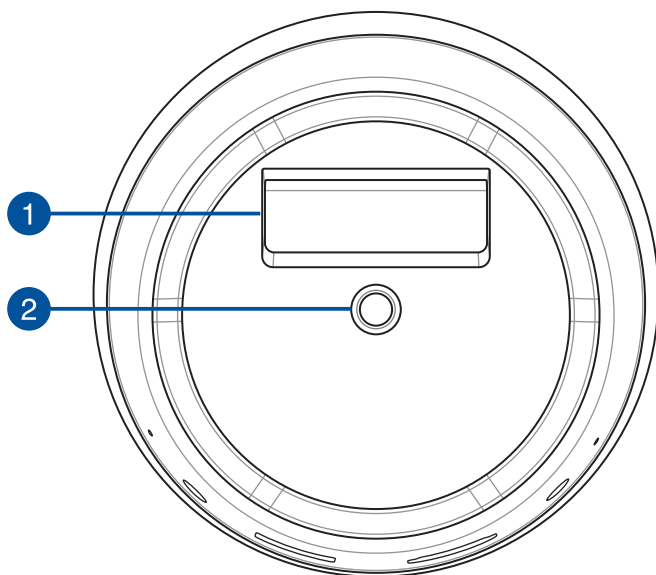

- 1 内置支撑架**
LED 投影仪内置的支撑架，提供您 ± 5 度的投影高度调整。
- 2 三脚架支撑孔**
您可以使用此插孔安装三脚架来支撑 LED 投影仪。

说明：三脚架的最大高度限制为 1 米，并适用 1/4-20UNC 螺丝。

LED 投影机遥控器

說明：产品样式视机型而定。

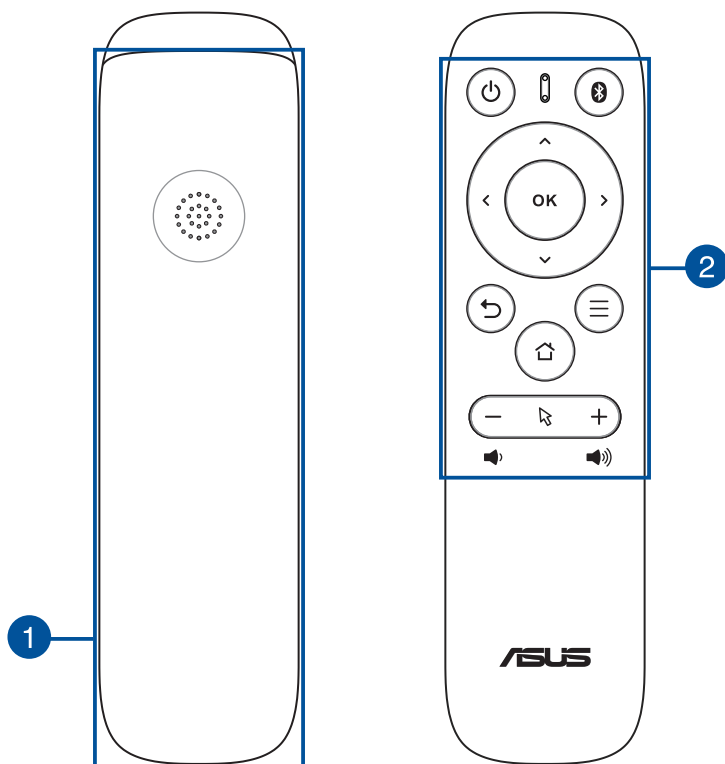

1 电池盒













电池盒可让您安装两颗 AAA 电池，以提供 LED 投影机的遥控器使用。

说明：如欲了解更多关于电池盒的使用，请参考本用户手册的更换电池 章节中的说明。

2

遥控器按钮

这些额外的按钮可以让您在最远 8 米内的距离操作 LED 投影仪。

	电源 - 按下此按钮可以开启或关闭您的 LED 投影仪。
	蓝牙 - 按下此按钮可在蓝牙喇叭模式与投影仪模式之间切换。
	向上 - 按下此按钮可以向上移。
	向下 - 按下此按钮可以向下移。
	向左 - 按下此按钮可以向左移。
	向右 - 按下此按钮可以向右移。
	确定 - 按下此按钮可确认选择。
	返回 - 按下此按钮可以回到上一个画面。
	主画面 - 按下此按钮可以回到主画面页面。
	菜单 - 按下此按钮短按是菜单键，长按可以叫出音频调整 Bar。
	降低音量 - 按下此按钮可以减少音量大小。
	增加音量 - 按下此按钮可以增加音量大小。
	光标 - 按下此按钮可以切换鼠标光标。您可以使用向上、向下、向左与向右按钮移动鼠标光标。

说明：欲了解更多有关使用 LED 投影仪的设置，请参考本用户手册中 使用屏幕显示菜单 章节的说明。

更换电池

- A. 将电池盒向下推以取下电池盒盖。

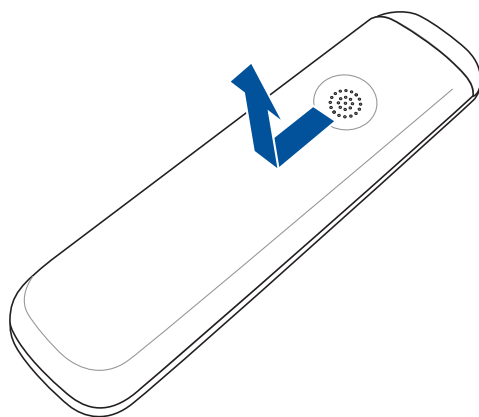

- B. 将旧电池取出并换上两颗新的 AAA 电池至电池盒中。

说明：安装电池时请注意电池方向。

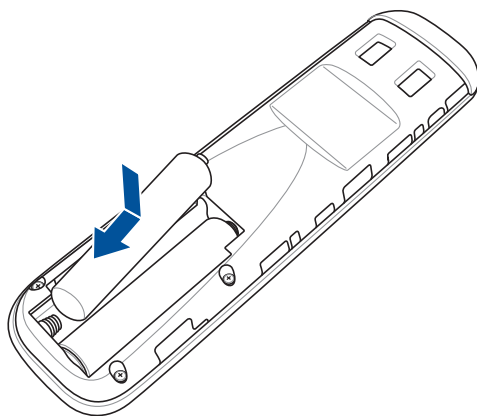

- C. 将电池盒推入电池槽内，直到听到一声喀的声响，表示电池盒已经正确插回至定位。

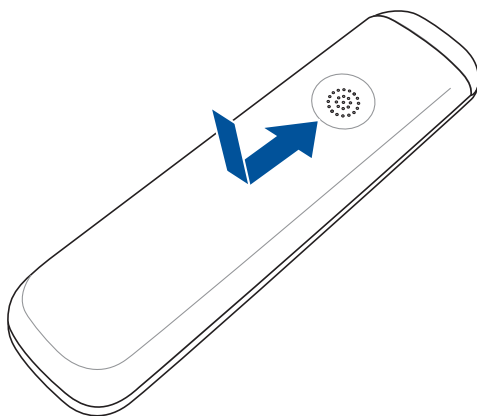

第二章： 设置

操作 LED 投影仪

此便携式 LED 投影仪提供插入与播放设备，让您轻易地开启多媒体文件，并聆听音乐，以及享受通过蓝牙功能投影至屏幕上的观赏体验。

为了维护您的安全并保持本产品的质量，当操作 LED 投影仪时，请参考以下的步骤进行操作 LED 投影仪。

连接 LED 投影仪至电源适配器

- 将 AC/DC 电源线连接至电源适配器。
- 连接 AC（交流）电源线至电源插座。
- 连接 DC（直流）电源线至 LED 投影仪。

电源适配器信息：

- 输入电压：100-240Vac
- 输入频率：50-60Hz
- 输出电流：3A max. (36W)
- 输出电压功率：12V

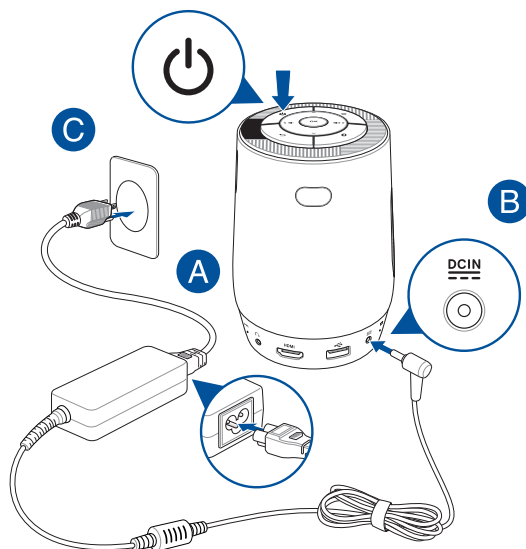

重要！

- 请使用产品内附的电源线来充电与提供 LED 投影仪连接供电使用。
 - 请在 LED 投影仪首次开机前，将电源适配器连接妥当。强烈建议您将 LED 投影仪的电源适配器连接至具有接地作用的电源插座。
 - 请选择靠近 LED 投影仪并方便连接的电源插座。
 - 若要中断 LED 投影仪的主电源，请从电源插座上拔下 LED 投影仪的电源适配器。
-

警告！

请阅读以下有关 LED 投影仪电池的注意事项：

- 电池使用时效会因环境温度、湿度以及 LED 投影仪的实际使用情况而定。
 - 若自行将本设备的电池卸除或拆卸，可能会导致火灾或化学燃的危险。
 - 请遵守人身安全警示标志。
 - 若更换不正确的电池型号，可能会导致爆炸的危险。
 - 切勿丢弃在火中。
 - 请勿试图让 LED 投影仪电池短路。
 - 请勿试图拆解和重组电池。
 - 若发现漏液情形，请停止使用。
 - 电池与其组件必须正确回收或处置。
 - 请将电池与其他小元件远离儿童。
-

AC（交流）电源线需求

根据您所在的地区使用正确的 AC 电源插头类型。

重要！若产品所附的 AC 电源线并不符合所在地区的规格，请与您的经销商联络。

说明：强烈建议使用具备接地功能插头的视频来源设备，以防止电压突波的信号干扰。

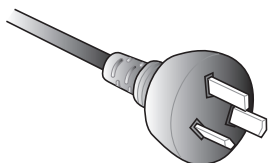

适用澳洲与中国

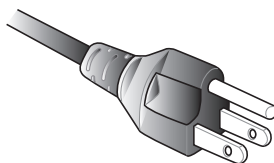

适用美国、加拿大与台湾

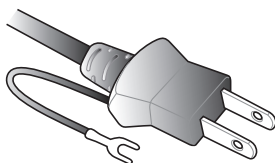

适用日本

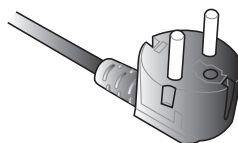

适用欧洲

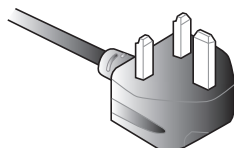

适用英国

连接 LED 投影仪至设备

A. 音频输出孔

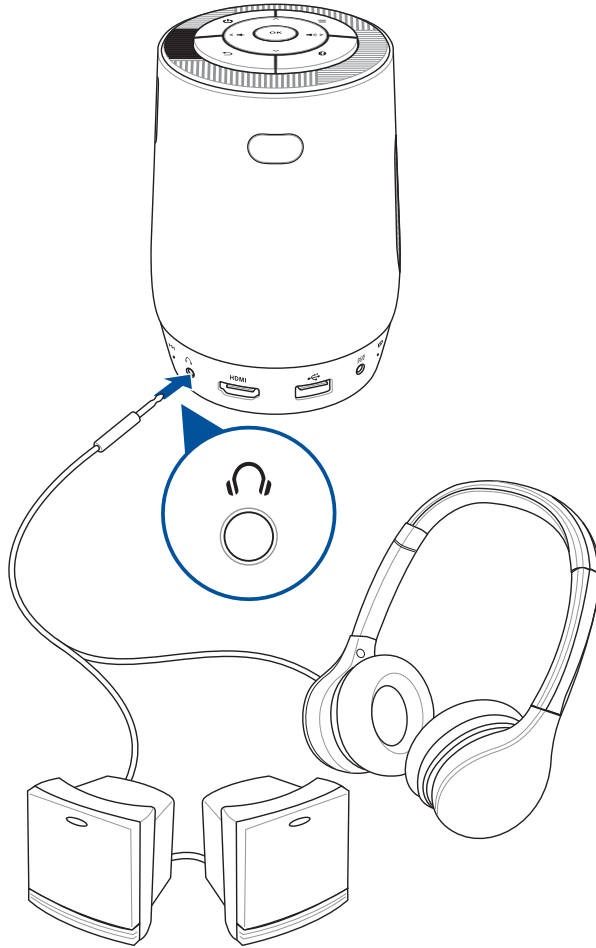

B. HDMI™ 输入

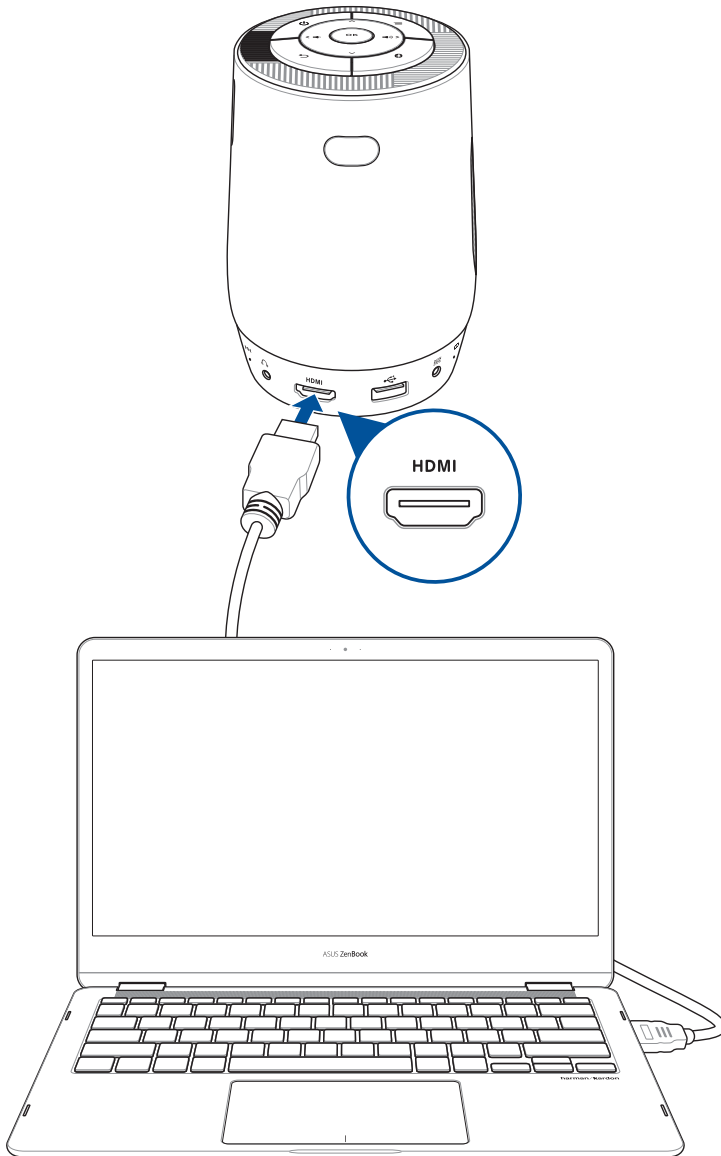

调整 LED 投影仪的高度

此 LED 投影仪配备支撑架，可以协助您在投影时调整显示屏幕高度。

警告！ 将 LED 投影仪放入手提包之前，请先确认已完全收回支撑架。

说明：

- 将 LED 投影仪摆放在平稳的表面上。
 - 在 LED 投影仪两侧保持至少 30 厘米或更多的空间。
 - 如需要特殊方式安装，如将 LED 投影仪悬挂在天花板上时，请咨询您的经销商。
-

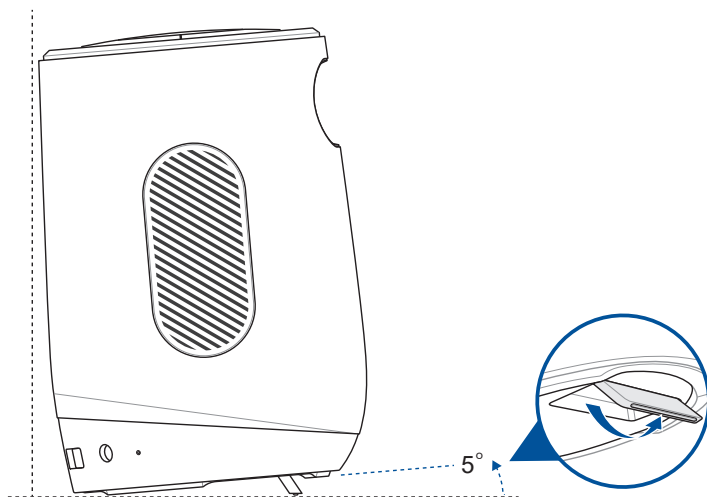

调整屏幕图像尺寸与距离对照表

请参考以下的表格来调整 LED 投影仪投影的图像尺寸。

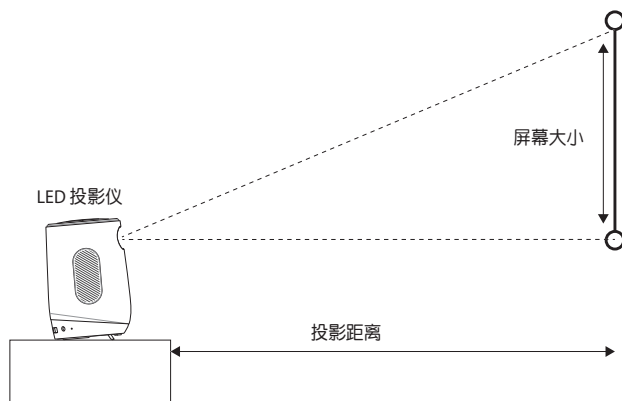

屏幕尺寸						投影距离	
屏幕对角线		水平		垂直			
inch	mm	inch	mm	inch	mm	inch	mm
30	762	26.14	664	14.72	374	31.29	795
40	1016	34.88	886	19.60	498	41.77	1061
50	1270	43.58	1107	24.52	623	52.24	1327
60	1524	52.28	1328	29.40	747	62.71	1593
70	1778	61	1550	34.33	872	73.07	1856
80	2032	69.72	1771	39.21	996	83.54	2122
90	2286	78.42	1992	44.13	1121	94.05	2389
100	2540	87.12	2213	49.05	1246	104.48	2654
110	2794	95.86	2435	53.93	1370	114.96	2920
120	3048	104.56	2656	58.85	1495	125.39	3185

按下电源按钮

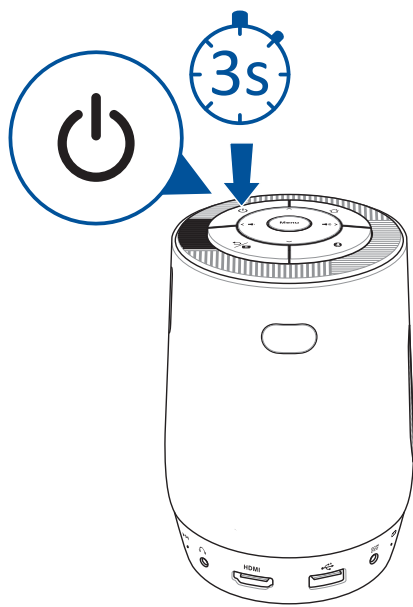

调整图像焦距

向上或向下滑动 LED 投影仪上的调焦环以调整图像焦距。

说明：请用静态图片来调整屏幕显示。



第三章： 使用屏幕显示菜单

说明：以下的撷取画面只能参考，画面若有更新恕不另行通知。请依照您 LED 投影仪上显示的为准。

第一次使用 LED 投影仪

当您第一次使用 LED 投影仪时，请参考以下的步骤操作。

说明：首次启用前，请先确认您的 LED 投影仪已连接至电源适配器。强烈建议当您的 LED 投影仪在电源适配器模式下，使用入墙式插座。

1. 设置 LED 投影仪并按下电源按钮。
2. 按下 LED 投影仪或遥控器上的向左或向右按钮以浏览可用的语言选项。您也可以按下遥控器上的光标 (↔) 图示以开启光标并使用方向按钮以移动至您欲使用的语言。
3. 当您选择好欲显示的语言后，按下 LED 投影仪或遥控器上的菜单按钮以设置 LED 投影仪使用的语言。
4. 接下来选择 LED 投影仪欲连接的可用网络。您可以暂时跳过此步骤，稍后再选择设置网络连接。
5. （可选择）如果您选择了欲连接的可用网络，若有需要，请输入网络连接的密码。
6. 您现在可以开始使用 LED 投影仪以显示来自输入设备的文件、使用芒果 TV 应用程序观看媒体、作为蓝牙喇叭或镜像手机屏幕。

设置概观

您可以通过 LED 投影仪的主画面访问 LED 投影仪的所有不同功能；也可以使用遥控器或 LED 投影仪上的按钮以浏览主画面。



- A. 影像：检视投影机影像项目。
- B. 显示：检视投影机显示项目。
- C. 一般：检视有关投影机相关设置。
- D. WiFi：切换至 WiFi 输入。
- E. 蓝牙：切换至蓝牙喇叭。

使用 ZenBeam Latte 为蓝牙喇叭

ZenBeam Latte 可用作蓝牙喇叭。

1. 确认为您的移动设备与 LED 投影仪已开机并开启蓝牙。您可以通过点击主画面上的 Bluetooth（蓝牙）选项以开启蓝牙，或是点击 Menu（菜单）> Bluetooth（蓝牙）将蓝牙开启。

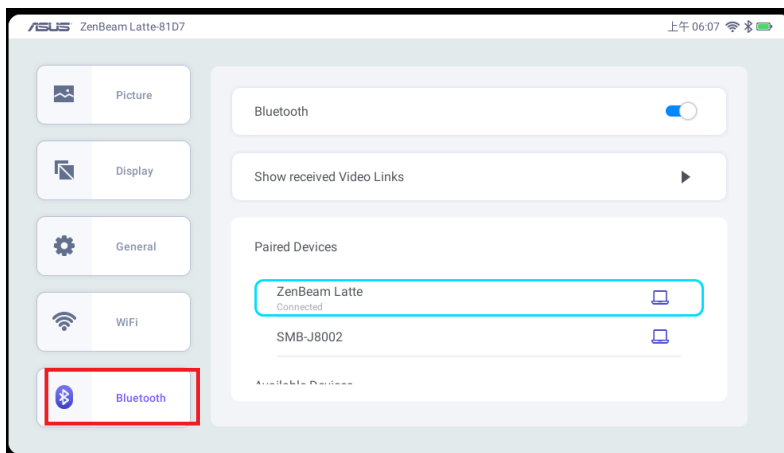

2. 在您的移动设备上于蓝牙设备列表下搜索 ZenBeam Latte，然后选择它以配对您的移动设备与 LED 投影仪。

说明：若您的设备上搜索不到 ZenBeam Latte，您也可以通过 LED 投影仪以配对 LED 投影仪与移动设备。点击 Menu（菜单）> Bluetooth（蓝牙），然后在可用的设备列表中选择您的移动设备。

3. 当您成功配对移动设备与 LED 投影仪后，您可以通过以下方式切换至蓝牙喇叭模式：
 - 按下遥控器或 LED 投影仪上的蓝牙按钮（）。



使用芒果TV



1. 乐播投屏：可以让您的手机画面无线投影至投影仪上
2. 您可以开始使用LED投影仪以显示来自输入设备的文件、使用芒果TV应用程序观看媒体、作为蓝牙喇叭或镜像手机屏幕。
3. 设置：画面会先进入右上方的芒果TV设置，选择系统设置后，就会进入投影仪的设置页面。





4. HDMI 输入：插入 HDMI 会自动切换至 HDMI 输入，可以选择主页右上方的信号源。



5. WiFi 状态：从右上方的芒果TV 设置，选择无线网路后，就会进入投影仪的设置页面；另外主页上会显示 WiFi 连线状态。

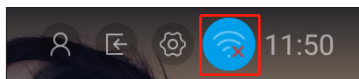
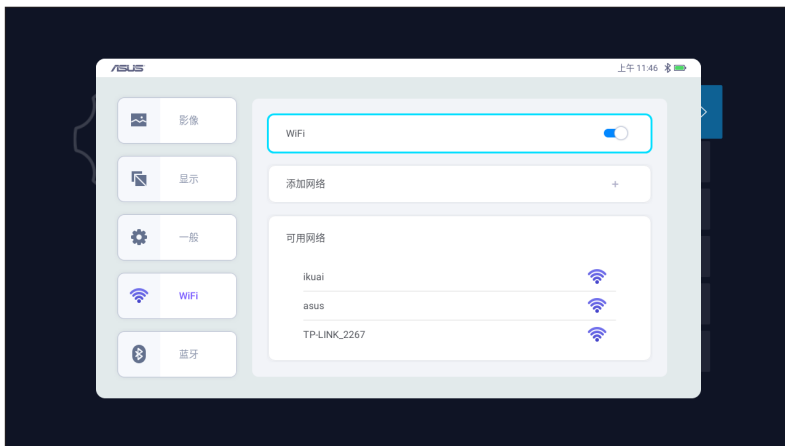

将 LED 投影仪置于待机模式

欲将 LED 投影仪置于待机模式，请按下 LED 投影仪或遥控器上的电源按钮，然后再选择 Standby（待机）选项。

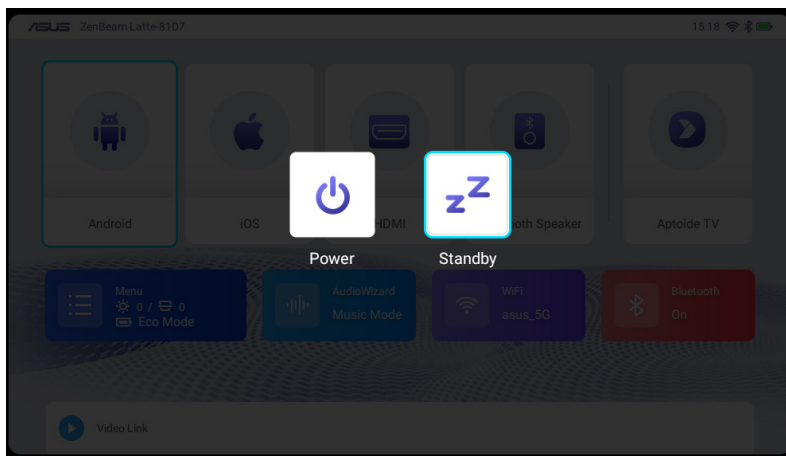

关闭您的 LED 投影仪

短按电源按钮以关机

您可以通过按下 LED 投影仪或遥控器上的电源按钮以关闭 LED 投影仪，然后选择 Power off（关机）选项。

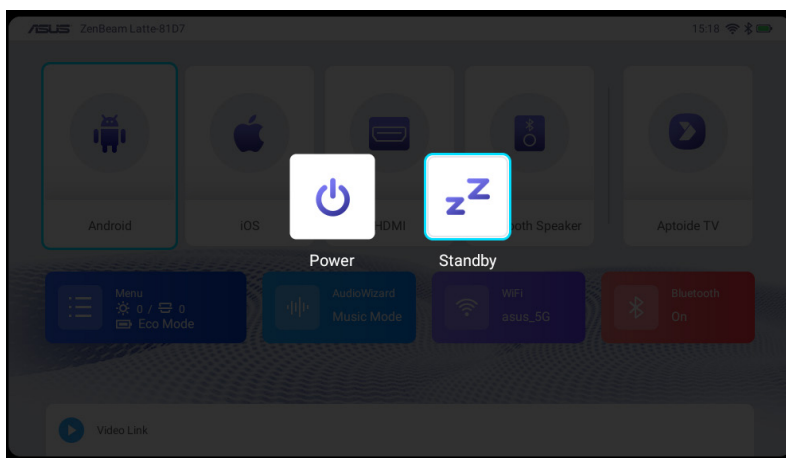

长按电源按钮以关机

长按 LED 投影仪或遥控器上的电源按钮以显示提示窗口。欲关闭 LED 投影仪，请再次按下电源按钮，或是点击 OK（确定）。

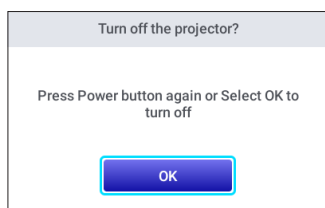

附录

Federal Communications Commission Statement

This device complies with part 15 of the FCC Rules. Operation is subject to the following two conditions: (1) This device may not cause harmful interference, and (2) this device must accept any interference received, including interference that may cause undesired operation.

NOTE: This equipment has been tested and found to comply with the limits for a Class B digital device, pursuant to part 15 of the FCC Rules. These limits are designed to provide reasonable protection against harmful interference in a residential installation. This equipment generates, uses and can radiate radio frequency energy and, if not installed and used in accordance with the instructions, may cause harmful interference to radio communications.

The device should be installed and operated with a minimum distance of 20 cm between the radiator and your body.

RF Exposure Statement of Statement for Canada

The radiated output power of the Wireless Device is below the Industry Canada (IC) radio frequency exposure limits. The Wireless Device should be used in such a manner such that the potential for human contact during normal operation is minimized.

The device should be installed and operated with a minimum distance of 20 cm between the radiator and your body.

La puissance de sortie émise par l' appareil de sans fil Dell est inférieure à la limite d'exposition aux fréquences radio d'Industry Canada (IC). Utilisez l' appareil de sans fil Dell de façon à minimiser les contacts humains lors du fonctionnement normal.

L' appareil doit être installé et actionné avec une distance de 20 cm entre le radiateur et votre corps.

Regional notice for California



WARNING

Cancer and Reproductive Harm -
www.P65Warnings.ca.gov

Compliance Statement of Innovation, Science and Economic Development Canada (ISED)

This device complies with Innovation, Science and Economic Development Canada licence exempt RSS standard(s). Operation is subject to the following two conditions: (1) this device may not cause interference, and (2) this device must accept any interference, including interference that may cause undesired operation of the device.

This Class B digital apparatus complies with Canadian ICES-003. Canada: 5.150-5.250 GHz, indoor use only.

Déclaration de conformité de Innovation, Sciences et Développement économique Canada (ISED)

Le présent appareil est conforme aux CNR d' Innovation, Sciences et Développement économique Canada applicables aux appareils radio exempts de licence. L' exploitation est autorisée aux deux conditions suivantes : (1) l' appareil ne doit pas produire de brouillage, et (2) l' utilisateur de l' appareil doit accepter tout brouillage radioélectrique subi, même si le brouillage est susceptible d' en compromettre le fonctionnement.

Cet appareil numérique de la classe B est conforme à la norme ICES-003 du Canada. Canada: 5,150 GHz - 5,250 GHz, utilisation en intérieur uniquement.

HDMI Compliance Statement

The terms HDMI, HDMI High-Definition Multimedia Interface, and the HDMI Logo are trademarks or registered trademarks of HDMI Licensing Administrator, Inc.

Global Environmental Regulation Compliance and Declaration

ASUS follows the green design concept to design and manufacture our products, and makes sure that each stage of the product life cycle of ASUS product is in line with global environmental regulations. In addition, ASUS disclose the relevant information based on regulation requirements.

Please refer to <http://csr.asus.com/english/Compliance.htm> for information disclosure based on regulation requirements ASUS is complied with:

Japan JIS-C-0950 Material Declarations

EU REACH SVHC

Korea RoHS

ASUS Recycling/Takeback Services

ASUS recycling and takeback programs come from our commitment to the highest standards for protecting our environment. We believe in providing solutions for you to be able to responsibly recycle our products, batteries, other components as well as the packaging materials. Please go to <http://csr.asus.com/english/Takeback.htm> for detailed recycling information in different regions.

Simplified EU Declaration of Conformity

ASUSTek Computer Inc. hereby declares that this device is in compliance with the essential requirements and other relevant provisions of Directive 2014/53/EU. Full text of EU declaration of conformity is available at <https://www.asus.com/support>.

The WiFi operating in the band 5150-5350 MHz shall be restricted to indoor use for countries listed in the table below:

AT	BE	BG	CZ	DK	EE	FR
DE	IS	IE	IT	EL	ES	CY
LV	LI	LT	LU	HU	MT	NL
NO	PL	PT	RO	SI	SK	TR
FI	SE	CH	HR	UK(NI)		

Simplified UKCA Declaration of Conformity

ASUSTek Computer Inc. hereby declares that this device is in compliance with the essential requirements and other relevant provisions of The Radio Equipment Regulations 2017 (S.I. 2017/1206). Full text of UKCA declaration of conformity is available at <https://www.asus.com/support/>.

The WiFi operating in the band 5150-5350MHz shall be restricted to indoor use for the country listed below:

UK

CE RED RF Output table (Directive 2014/53/EU)

Function	Frequency	Maximum Output Power (EIRP)
WiFi	2412 - 2472 MHz	< 20 dBm
	5150 - 5250 MHz	< 20 dBm
	5250 - 5350 MHz	< 20 dBm
	5470 - 5725 MHz	< 20 dBm
Bluetooth LE	2402 - 2480 MHz	< 10 dBm
Bluetooth BR+EDR	2402 - 2480 MHz	< 10 dBm

UKCA RF Output table (The Radio Equipment Regulations 2017)

Function	Frequency	Maximum Output Power (EIRP)
WiFi	2412 - 2472 MHz	< 20 dBm
	5150 - 5250 MHz	< 20 dBm
	5250 - 5350 MHz	< 20 dBm
	5470 - 5725 MHz	< 20 dBm
Bluetooth LE	2402 - 2480 MHz	< 10 dBm
Bluetooth BR+EDR	2402 - 2480 MHz	< 10 dBm



电子电气产品有害物质限制使用标识：图中之数字为产品之环保使用期限。仅指电子电气产品中含有的有害物质不致发生外泄或突变，从而对环境造成污染或对人身、财产造成严重损害的期限。

设备名称 Equipment name : LED 投影机，型号：Latte L1						
部件名称	有害物质的名称及含量					
	铅 Lead (Pb)	汞 Mercury (Hg)	镉 Cadmium (Cd)	六价铬 Hexavalent chromium (Cr+6)	多溴联苯 Polybrominated biphenyls (PBB)	多溴二苯醚 Polybrominated diphenyl ethers (PBDE)
塑胶外框	○	○	○	○	○	○
五金件	×	○	○	○	○	○
光机	×	○	○	○	○	○
风扇	○	○	○	○	○	○
线路板组件	×	○	○	○	○	○
电线	○	○	○	○	○	○
扬声器	○	○	○	○	○	○
散热模组	○	○	○	○	○	○
适配器	×	○	○	○	○	○
遥控器	×	○	○	○	○	○
包装材料	○	○	○	○	○	○

备注 1. 线路板组件包括印刷电路板及其构成的零部件，如电阻、电容、集成电路、连接器等。
 本表格依据 SJ/T 11364 的规定编制。
 备注 2. ○：指该项有害物质在该部件所有均质材料中的含量均在 GB/T 26572 规定的限量要求下。
 备注 3. ×：指该有害物质至少在该部件的某一均质材料汇总的含量超过 GB/T 26572 规定的限量要求，但符合欧盟 RoHS 法规要求（属于豁免部分）

「产品之限用物质含有情况」之相关信息，请参考下表。

设备名称 Equipment name：微型投影机 LED PROJECTOR， 型号（型式）Type designation (Type)：L1, L1C, L1E, L1M, L1Z						
单元 Unit	限用物质及其化学符号 Restricted substances and its chemical symbols					
	铅 Lead (Pb)	汞 Mercury (Hg)	镉 Cadmium (Cd)	六价铬 Hexavalent chromium (Cr+6)	多溴联苯 Polybrominated biphenyls (PBB)	多溴二苯醚 Polybrominated diphenyl ethers (PBDE)
塑胶外框 Plastic Frame	○	○	○	○	○	○
金属机构 Hardware	—	○	○	○	○	○
光机 Optical engine	—	○	○	○	○	○
风扇 Fan	○	○	○	○	○	○
印刷电路板 PCB	○	○	○	○	○	○
电缆 Wire	○	○	○	○	○	○
扬声器 Speaker	○	○	○	○	○	○
散热模组 Heat dissipation module	○	○	○	○	○	○
电源供应器 Adapter	○	○	○	○	○	○
遥控器 Remote control	○	○	○	○	○	○
包装材料 Packing material	○	○	○	○	○	○

备考 1： “超出 0.1 wt %” 及 “超出 0.01 wt %” 系指限用物质之百分比含量超出百分比含量基准值。
 Note 1： “Exceeding 0.1 wt %” and “exceeding 0.01 wt %” indicate that the percentage content of the restricted substance exceeds the reference percentage value of presence condition.

备考 2： “○” 系指该项限用物质之百分比含量未超出百分比含量基准值。
 Note 2： “○” indicates that the percentage content of the restricted substance does not exceed the percentage of reference value of presence.

备考 3： “—” 系指该项限用物质为排除项目。
 Note 3： The “—” indicates that the restricted substance corresponds to the exemption.

ZenBeam Latte LED 投影仪规格

		ZenBeam Latte L1
显示	显示技术	0.23" DLP®
	光源	R/G/B LED
	光源寿命	30,000 小时
	分辨率 (原始)	HD 720p (1280 x 720)
	亮度 (最大)	300 LED 流明
	对比度	400:1 (标准)
	显示色彩	一千六百七十万色
投影镜头	投射比	1.2:1 (38" @ 1米) (@16:9)
	投影 / 屏幕尺寸	0.8m~3.2m
	投影位移	100%+-5%
	变焦比例	NA
	变焦	手动变焦
视频功能	相片模式	4 种模式 (投影模式、标准模式、剧院模式、Eco 模式)
	梯形校正	垂直梯形校正 (±40°)
	自动梯形校正	有 (垂直)
	画面比例	16:9 / 4:3
	投影仪位置	正放前投、正放后投、倒吊前投、倒吊后投
	无线投影	有, Android、iOS 与 MAC OS
	蓝牙	有, 蓝牙 V5.0 (EDR + A2DP)
音频功能	内置喇叭	2 x 5W 喇叭 / Harman/kardon 音频技术

(下一页继续)

		ZenBeam Latte L1
开机	开机模式	<36W
	待机模式	<0.5 W
	电池	6,000 mAh (22W/hr) 最高三小时 (Eco 模式)
噪声	讯噪 (标准 / Eco)	(30dB/28dB)
输入 / 输出	信号输入	HDMI
	音频输出	耳机输出 / (3.5mm 迷你插孔)
	USB 连接端口	1 x Type-A 2.0
	WiFi	有, Wi-Fi 802.11 a/b/g/n/ac, 5G/2.4G 双频
	蓝牙	蓝牙 V5.0 (EDR + A2DP)
机构设计	脚架调整	有
	支架	有, 1 角
	天花板安装	无
尺寸	机身尺寸 (宽 x 深 x 高)	90 x 90 x 131mm (最宽宽度: 90.90 x 90.90mm)
	外箱尺寸 (宽 x 深 x 高)	296 x 109 x 147mm
重量	净重 (约)	585g
	总重 (约)	1300g
操作温度		0 ~ 40°C
操作湿度		20 ~ 90%
配件		Pouch、HDMI 信号线、电源适配器、电源线、遥控器、2 x AAA 电池、快速用户手册、保修卡

说明：

- 产品规格如有更改，恕不另行通知。
 - 产品的情况可能会因地区不同而有所差异。
 - 所有品牌和产品名称为其各自公司的注册商标。
-

支持电脑时钟 HDMI（电脑）

分辨率	模式	更新率 (Hz)	水平频率 (kHz)	时钟 (kHz)
800 x 600	SVGA_60	60.317	37.879	40
	SVGA_75	75	46.875	49.5
1024 x 768	XGA_60	60.004	48.363	65
	XGA_75	75.029	60.023	78.75
1280 x 768	1280 x 768_60	59.87	47.776	79.5
1280 x 800	WXGA_60	59.81	49.702	83.5
1280 x 1024	SXGA_60	60.02	63.981	108
	SXGA_75	75.025	79.976	135
1280 x 960	1280 x 960_60	60	60	108
1440 x 900	WXGA+_60	59.887	55.935	106.5
1400X1050	SXGA+_60	59.978	65.317	121.75
1024x768@75Hz	MAC19	74.93	60.241	80
1366x768	HD_60	59.79	47.71	85.50
1680x1050	WSXGA+_60	59.95	62.29	148.50

HDMI（视频）

时钟	分辨率	垂直频率 (Hz)	水平频率 (kHz)	点时钟频率 (kHz)
720/50p	1280 x 720	50	37.5	74.25
720/60p	1280 x 720	60	45	74.25
1080/50P	1920 x 1080	50	56.25	148.5
1080/60P	1920 x 1080	60	67.5	148.5
1080/24P	1920 x 1080	24		

有关本产品的更多信息，请参考设备底部的标签内容。

