

ASUS Phone

manual electrónico

The background of the page features a large, faint, stylized image of a face, possibly a cartoon character, rendered in a dark, textured style. The face is positioned on the right side of the page, with its features like eyes and a mouth visible. The overall aesthetic is clean and modern, with a light beige background.

ASUS[®]
IN SEARCH OF INCREDIBLE

S9154

Agosto 2014
Primera edición

Índice

	Convenciones utilizadas en este manual.....	9
	Mantenimiento y seguridad	10
	Pautas	10
	Directrices para una eliminación adecuada del producto	11
1	¡Prepare su Zen para utilizarlo!	
	Componentes y características	14
	Instalar una tarjeta micro-SIM	15
	Instalar una tarjeta de memoria	20
	Carga de su ZenFone	24
	Encender o apagar su ZenFone	27
2	Las ventajas de la pantalla Inicio	
	Funciones de la pantalla Inicio de su Zen	32
	Pantalla Inicio	32
	Administrar la pantalla Inicio	34
	Configuración rápida	38
	Configuración del teclado de ASUS	42
	Búsqueda por voz	43
	Pantalla de bloqueo	46
	Conectar su ZenFone a su ordenador	47
	Conectar a su portátil	47
	Conectar a su PC.....	48
3	Estilo de entrada de llamada	
	Administrar contactos.....	50
	Agregar contactos	50
	Importar contactos	51
	Exportar contactos	52

	Realizar y recibir llamadas	53
	Realizar una llamada	53
	Recibir una llamada	55
	Función de SIM dual	56
	Cambiar el nombre de las tarjetas micro-SIM.....	56
	Asignar una tarjeta micro-SIM predeterminada	57
	Hacer copia de seguridad de los registros de llamadas y restaurar dichos registros	58
	Crear una copia de seguridad de registros de llamadas.....	58
	Restaurar copias de seguridad de registros de llamadas	58
4	Enviar mensajes y más	
	Mensajería.....	60
	Enviar mensajes o responder a ellos.....	60
	Configurar las opciones de mensajería.....	61
	Omlet Chat	62
	Registrarse en Omlet Chat.....	62
5	Acceder a sus correos electrónicos	
	Correo	68
	Configuración de una cuenta de correo electrónico	68
	Agregar cuentas de correo electrónico	69
	Gmail	70
	Configuración de una cuenta de Gmail	70
6	Inmortalizar momentos	
	Iniciar la aplicación Cámara	74
	Desde la pantalla de bloqueo.....	74
	Utilizar el widget Camera (Cámara).....	74
	Desde la página principal	74
	Utilizar el botón de volumen	74

Utilizar la aplicación Cámara por primera vez	75
Tutorial.....	75
Ubicaciones de imagen	76
Pantalla de inicio de la cámara	77
Configuración de la imagen.....	78
Configuración de vídeo	80
Funciones avanzadas de la cámara	81
Retroceso de tiempo	81
HDR.....	82
Panorámica.....	82
Noche	83
Baja luminosidad.....	84
Autorretrato	85
Miniatura.....	86
Profundidad de campo	86
Eliminación inteligente.....	87
Todas las sonrisas	87
Embellecimiento	88
Animación GIF	88
Intervalo	89
Party Link	90
Compartir fotografías	90

7 Galería

Utilizar la Galería	94
Pantalla principal.....	94
Ver archivos de otras ubicaciones de origen	95
Compartir archivos desde la Galería	96
Eliminar archivos de la Galería	96

Editar una imagen	97
Ampliar y reducir las miniaturas o una imagen	97

8 **Trabaje duro, juegue mejor**

Supernote	100
Creación de un cuaderno nuevo	102
Compartir un cuaderno en la nube.....	102
Compartir una nota en la nube.....	102
Calendario.....	103
Crear un evento desde su ZenFone.....	103
Agregar una cuenta al Calendario	104
Crear un evento desde su cuenta	104
What's Next	105
Do It Later.....	106
Acceder a tareas pendientes o crearlas.....	107
El tiempo	108
Pantalla de inicio del tiempo	109
Reloj.....	110
Iniciar el Reloj	110
Reloj internacional.....	111
Despertador	112
Cronómetro.....	113
Temporizador	114
Administrador de archivos	116
Acceso al almacenamiento interno.....	116
Acceso a dispositivos de almacenamiento externo	117
Acceder al almacenamiento en la nube	118

9	Internet	
	Navegador.....	120
10	Diversión y ocio	
	Utilizar auriculares	122
	Enchufar el conector de audio	122
	Asistente para audio	123
	Uso del Asistente de sonido.....	123
	Juegos.....	124
	Utilizar Play Games	124
	Música.....	125
	Iniciar Música.....	125
	Reproducir canciones.....	125
	Reproducir canciones desde la tarjeta SD	125
	Reproducir canciones desde la nube.....	126
	Radio FM.....	127
	Pantalla de inicio de FM Radio (Radio FM).....	127
	Grabadora de sonidos	128
	Iniciar Grabadora de sonidos.....	128
	Pantalla de inicio de Grabadora de sonidos	128
11	Mantener su Zen	
	Mantener el dispositivo actualizado	130
	Actualizar el sistema	130
	Almacenamiento	130
	Copia de seguridad y restablecimiento	131
	Proteger su ZenFone	132
	Desbloquear la pantalla.....	132
	Establecer la identidad de su ZenFone	140

12	Conectar su Zen	
	Wi-Fi	142
	Habilitar la funcionalidad Wi-Fi	142
	Conectarse a una red Wi-Fi	142
	Deshabilitar la funcionalidad Wi-Fi	143
	Bluetooth®	143
	Habilitar la funcionalidad Bluetooth®	143
	Asociar su ZenFone con un dispositivo Bluetooth®	144
	Anular la asociación de su ZenFone con el dispositivo Bluetooth®	144
	Miracast™	145
	Share Link	146
	La nube	148
	ASUS WebStorage	148
13	Aplicaciones esenciales	
	Cambiar entre aplicaciones	150
	Bloquear aplicaciones	150
	Desinstalar o deshabilitar aplicaciones	151
	Descargar aplicaciones	152
14	Aún hay más en su Zen	
	Ahorro de energía	154
	Configurar el ahorrador de energía	154
	Personalizar el ahorro de energía	155
	Modo Guantes	156
	ASUS Splendid	157
	Apéndices	
	Avisos	160

Convenciones utilizadas en este manual

Para resaltar información esencial en esta guía de usuario, los mensajes se presentan de la siguiente forma:

¡IMPORTANTE! Este mensaje contiene información vital que deberá seguir para completar una tarea.

NOTA: Este mensaje contiene información adicional y consejos que le ayudarán a completar las tareas.

¡PRECAUCIÓN! Este mensaje contiene información importante que deberá seguir para su seguridad mientras realiza ciertas tareas, y para evitar daños a los datos y componentes de su ZenFone.

Mantenimiento y seguridad

Pautas



La seguridad en la carretera es lo primero. Le recomendamos encarecidamente que no haga uso del dispositivo cuando conduzca o utilice cualquier tipo de vehículo.



Este dispositivo solamente se debe usar en entornos con temperaturas ambiente comprendidas entre los 5 °C (41 °F) y los 35 °C (95 °F).



Apague el dispositivo en áreas restringidas donde se prohíba el uso de dispositivos móviles. Cumpla en todo momento las reglas y normativas cuando se encuentre en áreas restringidas como, por ejemplo, en aviones, cines, hospitales o cerca de equipos médicos, gas, combustible, obras, lugares con detonaciones y otras áreas.



Este dispositivo solamente se debe utilizar con adaptadores y cables de alimentación aprobados por ASUS. Consulte la etiqueta de especificaciones situada en la parte inferior del dispositivo y asegúrese de que su adaptador de alimentación cumple con los valores que en ella se indican.



No use cables de alimentación, accesorios ni otros periféricos que estén dañados con el dispositivo.



Mantenga el dispositivo seco. No utilice el dispositivo cerca de líquidos, lluvia o humedad ni lo exponga a dichos elementos.



Puede hacer pasar el dispositivo a través de máquinas de rayos X (como las que se encuentran en las cintas transportadoras para la seguridad aeroportuaria), pero no deberá exponerlo a detectores ni lectores magnéticos.



La pantalla del dispositivo está fabricada con cristal. Si el cristal se rompe, deje de utilizar el dispositivo y no toque las partes de cristal rotas. Envíe el dispositivo inmediatamente a reparar al personal de servicio técnico cualificado de ASUS.



Para que sus oídos no sufran daños, no mantenga el volumen a niveles elevados durante períodos prolongados de tiempo.



Desconecte el cable de alimentación de alimentación antes de limpiar el dispositivo. Utilice solamente esponjas de celulosa o gamuzas cuando limpie la pantalla del dispositivo.



Envíe el dispositivo a reparar solamente al personal de servicio técnico cualificado de ASUS.

Directrices para una eliminación adecuada del producto



NO arroje su ZenFone a la basura doméstica. Este producto se ha diseñado para permitir la reutilización adecuada y el reciclaje de sus componentes. El icono de la papelera indica que el producto y sus componentes (eléctricos, electrónicos y pila de botón) no deben ser arrojados a la basura municipal. Consulte la normativa local aplicable para desechos electrónicos.



NO arroje la batería a la basura doméstica. El icono de la papelera indica que la batería no debe arrojarse a la basura municipal.

1

¡Prepare su Zen para utilizarlo!

Componentes y características

Coja su dispositivo y póngalo en funcionamiento en un abrir y cerrar de ojos.

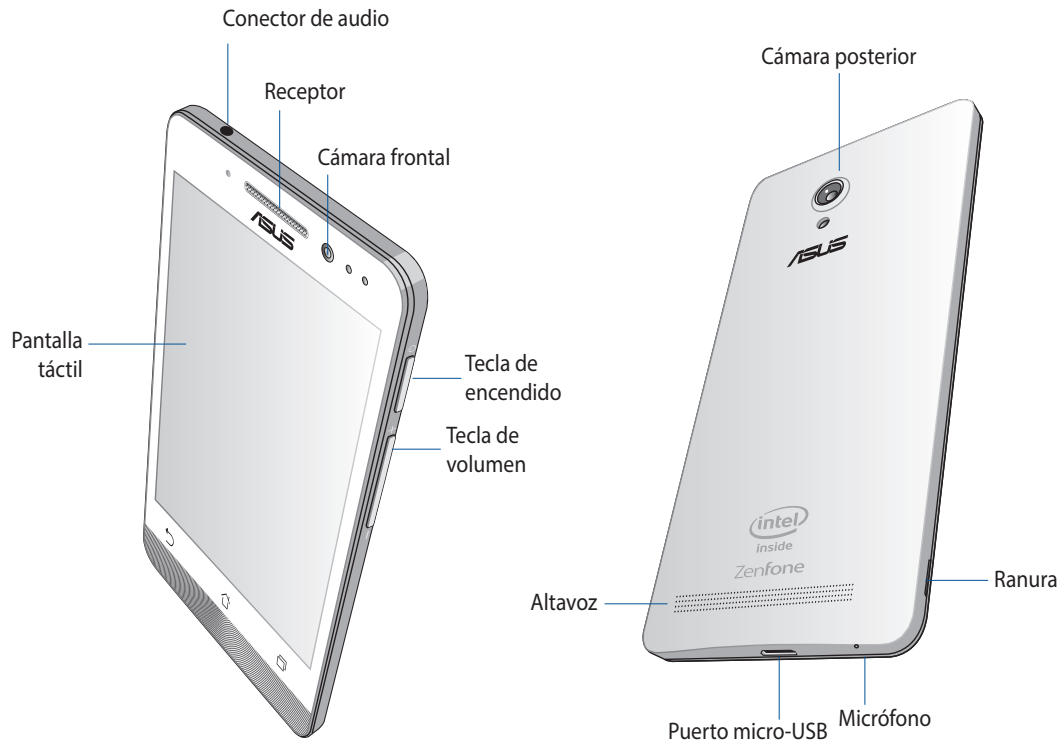

IMPORTANTE:

- No es recomendable utilizar un protector de pantalla ya que puede afectar al sensor de proximidad. Si desea utilizar un protector de pantalla, asegúrese de que no se bloquee el sensor de proximidad.
 - Mantenga el dispositivo, especialmente la pantalla táctil, seco en todo momento. El agua y otros líquidos pueden provocar averías en la pantalla táctil.
 - Asegúrese de que la tapa de la tarjeta micro-SIM o de la tarjeta de memoria está siempre cerrada cuando utilice o transporte el dispositivo.
-

Instalar una tarjeta micro-SIM

Un micromódulo de identidad de abonado (micro-SIM) almacena información como el número de teléfono móvil, contactos, mensajes y otros datos que proporcionan acceso a una red móvil.

Su ZenFone cuenta con dos ranuras para tarjetas micro-SIM que permiten configurar y utilizar dos servicios de red móvil sin tener que llevar dos dispositivos móviles al mismo tiempo.

PRECAUCIÓN:

- Este dispositivo está diseñado para utilizarse solamente con tarjeta un micro-SIM aprobada por el proveedor móvil.
 - No es recomendable utilizar tarjetas SIM recortadas en la ranura para tarjetas micro-SIM.
 - Apague del dispositivo antes de insertar una tarjeta micro-SIM.
 - Extreme las precauciones cuando manipule una tarjeta micro-SIM. ASUS no asume ninguna responsabilidad por ninguna pérdida o daños producidos a la tarjeta micro-SIM.
 - ¡No inserte una tarjeta de memoria en la ranura para tarjetas micro-SIM! Si se inserta una tarjeta de memoria en la ranura para tarjetas micro-SIM, lleve el dispositivo a un centro de servicio profesional de ASUS.
-

Para instalar una tarjeta micro-SIM:

1. Apague el dispositivo.
2. Libere la tapa de la ranura situada en la esquina inferior izquierda y, a continuación, retire la tapa trasera.

¡PRECAUCIÓN! Tenga cuidado cuando abra la tapa.

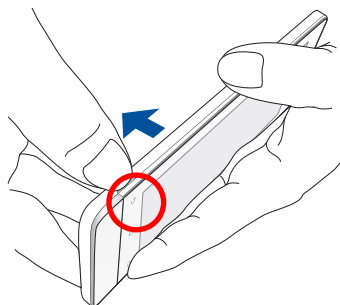

3. Oriente la tarjeta micro-SIM con los contactos dorados hacia abajo y, a continuación, insértela en la ranura para tarjetas micro-SIM 1.
4. Empuje la tarjeta micro-SIM completamente en la ranura hasta que quede asentada firmemente en su lugar.

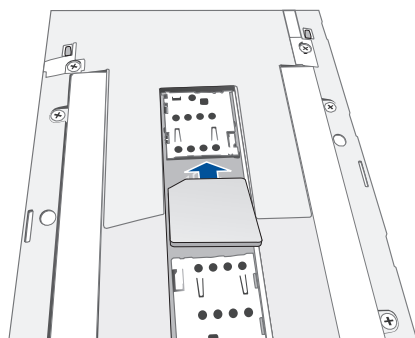

5. Si desea instalar otra tarjeta micro-SIM, oriéntela con sus contactos dorados hacia abajo y, a continuación, insértela en la ranura para tarjetas micro-SIM 2.
6. Vuelva a colocar la tapa trasera en su lugar. Empuje hacia abajo la tapa trasera por todos los lados para fijarla en su lugar.

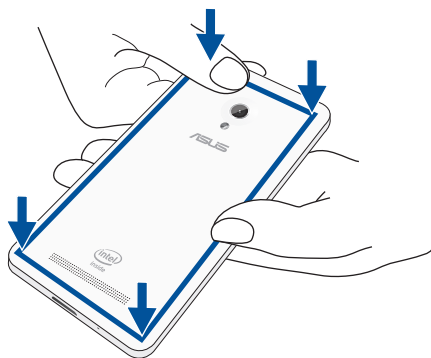

NOTA: Si instaló dos tarjetas micro-SIM, vaya a **Settings (Configuración) > Dual SIM card settings (Configuración de tarjetas SIM duales)** para obtener información y configurar las tarjetas SIM.

Quitar una tarjeta micro-SIM

PRECAUCIÓN: Extreme las precauciones cuando manipule una tarjeta micro-SIM. ASUS no asume ninguna responsabilidad por ninguna pérdida o daños producidos a la tarjeta micro-SIM.

Para quitar una tarjeta micro-SIM:

1. Apague el dispositivo.
2. Libere la tapa de la ranura situada en la esquina inferior izquierda y, a continuación, retire la tapa trasera.

¡PRECAUCIÓN! Tenga cuidado cuando abra la tapa.

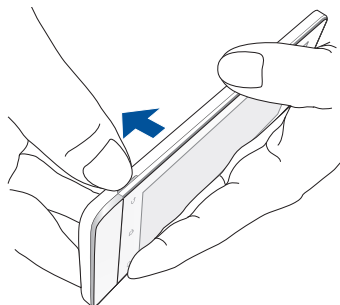

3. Presione la tarjeta micro-SIM que desee quitar y, a continuación, tire de ella hacia afuera.

Repita el mismo paso si desea quitar la otra tarjeta micro-SIM.

4. Vuelva a colocar la tapa trasera en su lugar. Empuje hacia abajo la tapa trasera por todos los lados para fijarla en su lugar.

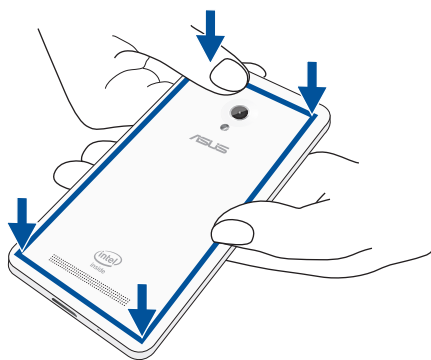

Instalar una tarjeta de memoria

Su ZenFone admite tarjetas de memoria microSD™, microSDHC™ y microSDXC™ con una capacidad de hasta 64 GB.

NOTA: Es posible que algunas tarjetas de memoria no sean compatibles con su ZenFone. Asegúrese de que solamente utiliza tarjetas de memoria compatibles para evitar pérdidas de datos o daños en el dispositivo, en la tarjeta de memoria o en ambos.

¡PRECAUCIÓN!

- Extreme las precauciones cuando manipule una tarjeta de memoria. ASUS no asume ninguna responsabilidad por ninguna pérdida de datos o daños producidos en la tarjeta de memoria.
 - ¡No inserte una tarjeta micro-SIM en la ranura para tarjetas de memoria! Si se inserta una tarjeta micro-SIM en la ranura para tarjetas de memoria, lleve el dispositivo a un centro de servicio profesional de ASUS.
-

Para instalar una tarjeta de memoria:

1. Apague el dispositivo.
2. Libere la tapa de la ranura situada en la esquina inferior izquierda y, a continuación, retire la tapa trasera.

¡PRECAUCIÓN! Tenga cuidado cuando abra la tapa.

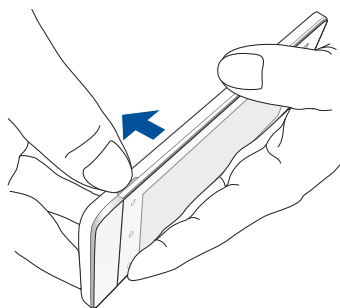

2. Alinee e inserte una tarjeta de memoria en la ranura para tarjetas de memoria.
3. Empuje la tarjeta de memoria completamente dentro de la ranura hasta que quede firmemente sujeta en su posición.

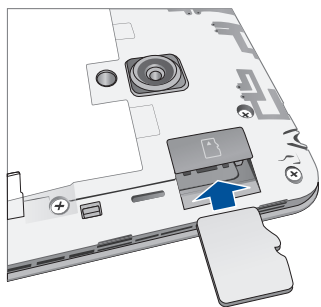

4. Vuelva a colocar la tapa trasera en su lugar. Empuje hacia abajo la tapa trasera por todos los lados para fijarla en su lugar.

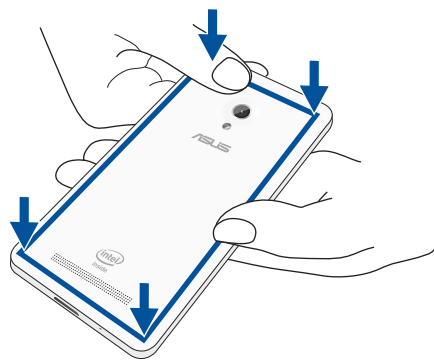

NOTA: Después de instalar una tarjeta de memoria formateada, puede acceder a su contenido seleccionando **Administrador de archivos > sdcard**.

Quitar la tarjeta de memoria

¡PRECAUCIÓN!

- Extreme las precauciones cuando manipule una tarjeta de memoria. ASUS no asume ninguna responsabilidad por ninguna pérdida de datos o daños producidos en la tarjeta de memoria.
 - Expulse la tarjeta de memoria correctamente para retirarla de forma segura del dispositivo. Para expulsar la tarjeta de memoria, vaya a **Inicio > Todas las aplicaciones > Ajustes > Almacenamiento > Retirar almacenamiento externo.**
-

Para quitar una tarjeta de memoria:

1. Apague el dispositivo.
 2. Libere la tapa de la ranura situada en la esquina inferior izquierda y, a continuación, retire la tapa trasera.
-

¡PRECAUCIÓN! Tenga cuidado cuando abra la tapa.

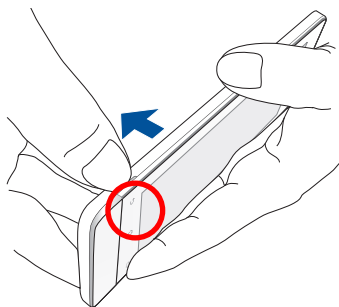

2. Presione la tarjeta de memoria que desee expulsar y, a continuación, tire de ella para extraerla.

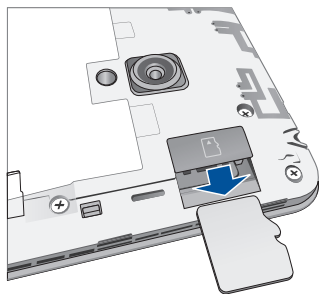

3. Vuelva a colocar la tapa trasera en su lugar. Empuje hacia abajo la tapa trasera por todos los lados para fijarla en su lugar.

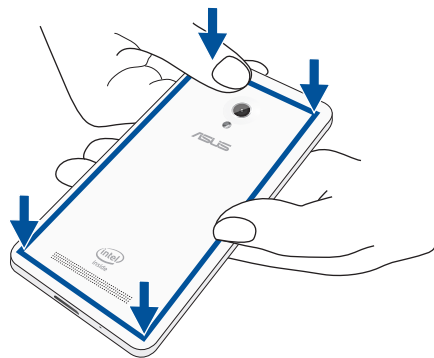

Carga de su ZenFone

Su ZenFone se proporciona parcialmente cargada pero debe cargarla completamente antes de utilizarlo por primera vez. Lea los siguientes avisos y precauciones importantes antes de cargar el dispositivo.

¡IMPORTANTE!

- Utilice solamente el adaptador de alimentación y el cable micro-USB incluidos para cargar su ZenFone. Si utiliza un cable y un adaptador de alimentación de corriente alterna distintos, puede dañar el dispositivo.
 - Quite la lámina protectora del adaptador de alimentación de corriente alterna y el cable micro-USB antes de utilizarlo con el dispositivo.
 - Asegúrese de enchufar el adaptador de alimentación de corriente alterna a una toma de corriente compatible. Puede enchufar el adaptador de alimentación de corriente alterna a cualquier toma de corriente de 100~240 V compatible.
 - El voltaje de salida de este adaptador es 5,2 VCC, 1,35 A.
 - Cuando utilice su ZenFone conectada a la red eléctrica, la toma de corriente deberá estar cerca del dispositivo.
 - Para ahorrar energía, desenchufe el adaptador de alimentación de corriente alterna de la toma de corriente eléctrica cuando no lo utilice.
 - No coloque ningún objeto pesado sobre su ZenFone.
-

¡PRECAUCIÓN!

- Durante la carga, su ZenFone puede calentarse. Esto es algo normal. No obstante, si el dispositivo alcanza una temperatura inusualmente elevada, desconecte el cable micro-USB del dispositivo y envíelo, junto con el cable y el adaptador de alimentación de corriente alterna, a un centro de servicio técnico cualificado de ASUS.
 - Para evitar cualquier daño en su ZenFone, en el adaptador de corriente alterna o en el cable micro-USB, asegúrese de que el cable micro-USB, el adaptador de corriente alterna y el dispositivo están correctamente conectados antes de realizar la carga.
-

Para cargar su ZenFone:

1. Conecte el cable micro-USB al adaptador de alimentación.
2. Enchufe el conector micro-USB a su ZenFone.
3. Enchufe el adaptador de alimentación a una toma de corriente eléctrica que disponga de toma de tierra..

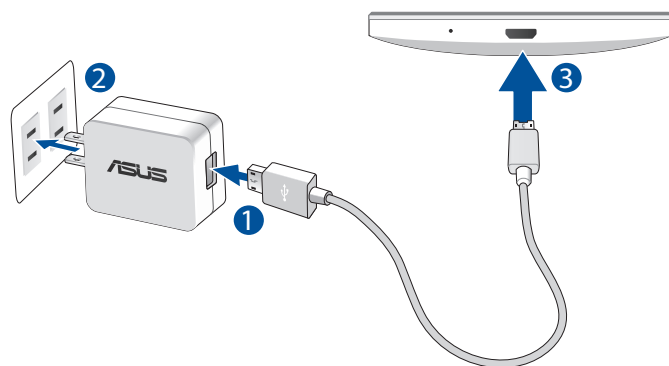

¡IMPORTANTE!

- Cargue su ZenFone durante ocho horas antes de utilizarlo por primera vez en el modo de batería.
- El estado de carga de la batería se indica mediante los siguientes iconos:

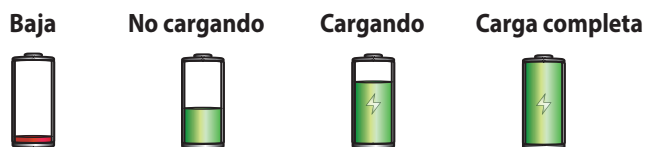

4. Cuando el dispositivo esté completamente cargado, desconecte el cable USB de su ZenFone antes de desenchufar el adaptador de alimentación de corriente alterna de la toma de corriente eléctrica.
-

NOTAS:

- Puede utilizar el dispositivo mientras lo carga, pero puede tardar más tiempo en cargarse completamente.
 - La carga a través de un puerto USB de un equipo tardará más tiempo en completarse.
 - Si su ordenador no proporciona suficiente energía para realizar la carga a través del puerto USB, cargue su ZenFone utilizando el adaptador de alimentación de corriente alterna enchufado a una toma de corriente eléctrica.
-

Encender o apagar su ZenFone

Encender el dispositivo

Para encender el dispositivo, presione sin soltar el botón de alimentación hasta que aquel vibre y se inicie.

Apagar el dispositivo

Para apagar el dispositivo:

1. Si la pantalla está apagada, presione el botón de alimentación para encenderla. Si la pantalla del dispositivo está bloqueada, desbloquéela.
2. Mantenga presionado el botón de alimentación y, a continuación, cuando se le pregunte, pulse **Apagar** y, a continuación, pulse **Aceptar**.

Modo de suspensión

Para activar el modo de suspensión del dispositivo, presione el botón de alimentación hasta que la pantalla se apague.

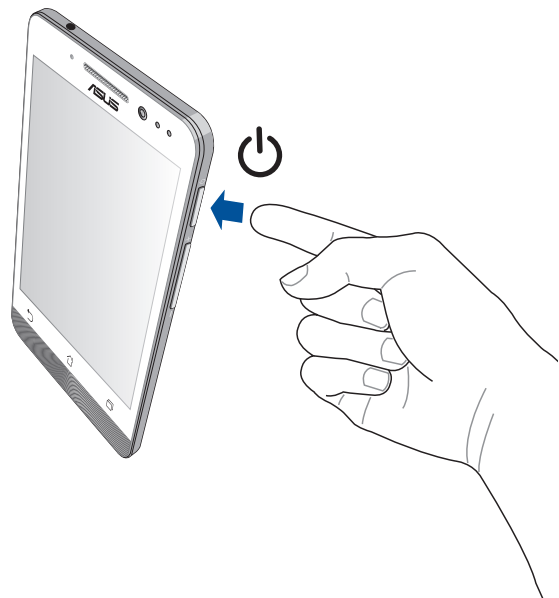

Primer uso

Cuando encienda su ZenFone por primera vez, el Asistente para la instalación le guiará a través del proceso de instalación. Siga las instrucciones que aparecen en la pantalla para seleccionar el idioma, elegir los métodos de entrada, configurar la red móvil y la funcionalidad Wi-Fi, sincronizar cuentas y configurar los servicios de ubicación.

Utilice su cuenta de ASUS o Google para configurar el dispositivo. Si aún no dispone de una cuenta de ASUS o Google, cree una.

Cuenta de Google

Utilizar una cuenta de Google le permite utilizar completamente estas funciones del sistema operativo Android:

- Organizar y ver toda la información desde cualquier lugar.
- Hacer copias de seguridad automáticamente de todos sus datos.
- Aprovechar al máximo los servicios de Google cómodamente desde cualquier lugar.

Cuenta de ASUS

Disponer de una cuenta de ASUS tiene las siguientes ventajas:

- Servicio de soporte técnico personalizado de ASUS y una extensión de la garantía para productos registrados.
- 5 GB gratuitos de espacio de almacenamiento en la nube.
- Recibir las actualizaciones del dispositivo y del firmware más recientes.

NOTA: También puede utilizar el Asistente para la instalación para reconfigurar el dispositivo en cualquier momento que lo desee. Para ello, seleccione la pantalla **Inicio**, vaya a **Todas las aplicaciones > Asistente para la instalación**.

Sugerencias para ahorrar energía de la batería

La carga de la batería es muy importante en su ZenFone. A continuación, se indican algunos consejos para ahorrar energía de la batería de su ZenFone.

- Cuando no utilice el dispositivo, presione el botón de alimentación para activar el modo de suspensión en el mismo.
- Active la función Ahorro inteligente en la aplicación Control de ahorro de energía.
- Establezca el audio en modo Control de ahorro de energía.
- Reduzca el brillo de la pantalla.
- Mantenga el volumen del altavoz en un nivel bajo.
- Deshabilite la función Wi-Fi.
- Deshabilite la función Bluetooth.
- Deshabilite la función Miracast.
- Deshabilite el GPS.
- Deshabilite la función de giro automático de la pantalla.
- Deshabilite todas las funciones de sincronización automática del dispositivo.

2



Las ventajas de la pantalla Inicio

Funciones de la pantalla Inicio de su Zen

Pantalla Inicio

Obtenga avisos de eventos importantes, actualizaciones de aplicaciones y del sistema, previsiones meteorológicas y mensajes de texto de personas que realmente le importan, directamente desde la pantalla Inicio.



Deslice rápidamente por la pantalla Inicio hacia la izquierda o hacia la derecha para mostrar la pantalla Inicio extendida

Comprender los iconos

Estos iconos aparecen en la barra de estado y le mostrarán el estado actual de su ZenFone.



Este icono muestra la intensidad de la señal de la red móvil.



Este icono muestra que se ha insertado una tarjeta micro-SIM en la ranura 1 para tarjetas micro-SIM.

NOTA: Si el icono de tarjeta SIM se muestra en verde, significa que se ha establecido como red predeterminada.



Este icono muestra que se ha insertado una tarjeta micro-SIM en la ranura 2 para tarjetas micro-SIM.



Este icono indica que tiene un mensaje sin leer.



Este icono muestra la intensidad de la señal de su conexión Wi-Fi.



Este icono muestra el estado de la batería de su ZenFone.



Este icono muestra que hay una tarjeta microSD insertada en su ZenFone.



Este icono muestra que realizó capturas de pantalla de su ZenFone.



Este icono muestra que su ZenFone se encuentra en el modo Avión.



Este icono muestra que la zona con cobertura Wi-Fi de su ZenFone está habilitada.



Este icono muestra que el modo Ahorro inteligente está habilitado.



Este icono muestra que el modo Silencio está habilitado.



Este icono muestra que el modo Vibrar está habilitado.



Este icono muestra el estado de descarga de una aplicación o archivo.



Este icono muestra que el modo Lectura está habilitado.

Administrar la pantalla Inicio

Refleje su propia personalidad en su pantalla Inicio. Seleccione un diseño atractivo como fondo de pantalla, agregue accesos directos para acceder rápidamente a sus aplicaciones favoritas y agregue widgets para revisar rápidamente la información importante. También puede agregar más páginas de forma que pueda añadir y acceder o revisar rápidamente más aplicaciones o widgets en su pantalla Inicio.

- Para agregar elementos a la pantalla Inicio, mantenga presionada un área vacía de la pantalla Inicio y seleccione cualquiera de las siguientes categorías: **Aplicaciones**, **Widgets**, **Fondo de pantalla** y **Editar página**.
- Para recorrer las páginas de la pantalla inicio, deslice rápidamente hacia la izquierda o hacia la derecha.

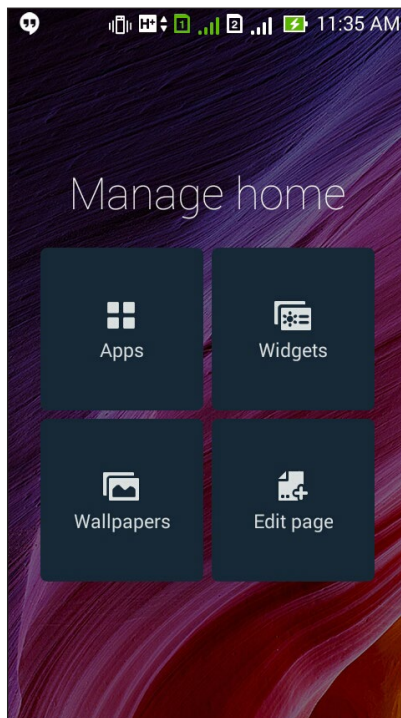

Accesos directos a aplicaciones

Agregue accesos directos para acceder rápidamente a las aplicaciones que más utiliza directamente desde la pantalla Inicio.

Para agregar un acceso directo de aplicación:

1. Mantenga presionada un área vacía de la pantalla Inicio y seleccione **Aplicaciones**.
2. En Todas las aplicaciones, mantenga presionada una aplicación y, a continuación, arrástrela a un área vacía de la pantalla Inicio.

Para quitar un acceso directo de aplicación:

Desde la pantalla Inicio, mantenga presionada una aplicación y, a continuación, arrástrela a **X Eliminar** en la parte superior de la pantalla.

Widgets

Agregue widgets para revisar rápidamente el calendario, los mapas, el estado de la batería, etc.

Para agregar un widget:

1. Mantenga presionada un área vacía de la pantalla Inicio y seleccione **Widgets**.
2. En **Widgets**, mantenga presionado un widget y, a continuación, arrástrelo a un área vacía de la pantalla Inicio.

Para quitar un acceso directo de aplicación:

Desde la pantalla Inicio, mantenga presionado un widget y, a continuación, arrástrelo a **X Eliminar** en la parte superior de la pantalla.

NOTA: También puede pulsar  en la pantalla Inicio para ver **Todas las aplicaciones** y **Widgets**.

Fondos de pantalla

Haga que sus aplicaciones, iconos y otros elementos de su Zen se coloquen en un fondo de pantalla de diseño atractivo. Puede agregar un matiz de fondo translúcido al fondo de pantalla para que el conjunto resulte ameno y claro. También puede seleccionar un fondo de pantalla animado para que su pantalla cobre vida.

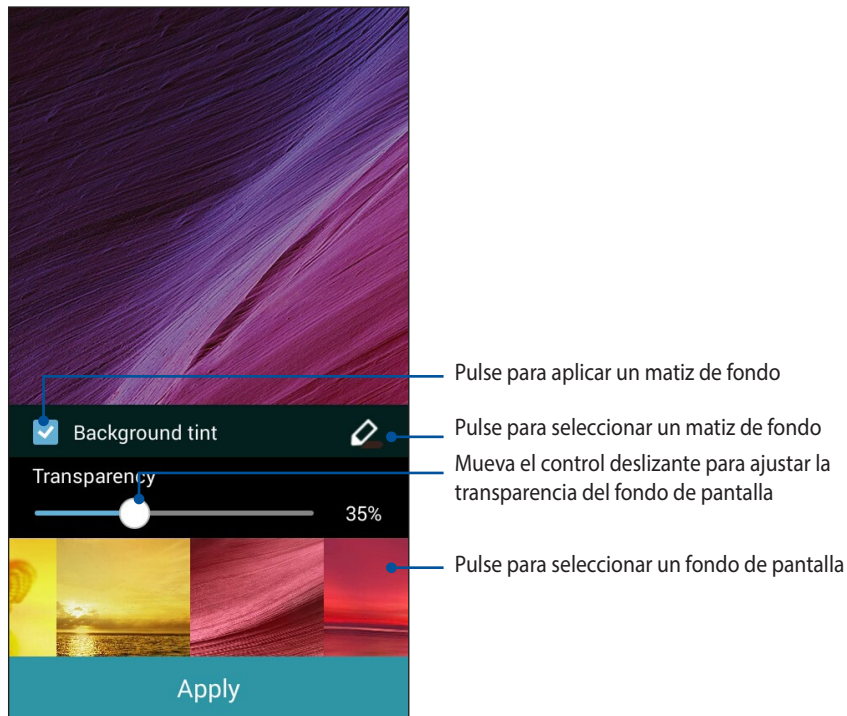

Aplicar un fondo de pantalla y un matiz de fondo

Para aplicar un fondo de pantalla y un matiz de fondo:

1. Mantenga presionada un área vacía de la pantalla Inicio y seleccione **Fondos de pantalla**.
2. Seleccione dónde desea el fondo de pantalla: en la pantalla Inicio, en la pantalla Bloqueo o en ambas. Si no desea agregar un matiz de fondo al fondo de pantalla, continúe con el paso 5.
3. Active la opción **Tinte en segundo plano** y, a continuación, ajuste el nivel de transparencia.
4. Pulse  y, a continuación, seleccione un color.
5. Seleccione un fondo de pantalla y, a continuación, pulse **Aplicar**.

NOTAS:

- Un matiz de fondo se puede aplicar a la pantalla Inicio o a esta y a la pantalla Bloqueo.
 - También puede definir la configuración del fondo de pantalla en  > **Ajustes** > **Pantalla**.
-

Aplicar un fondo de pantalla animado

Para aplicar un fondo de pantalla animado:

1. Mantenga presionada un área vacía de la pantalla Inicio y seleccione **Fondos de pantalla**.
2. Seleccione dónde desea el fondo de pantalla: en la pantalla Inicio o en esta y en la pantalla Bloqueo.
3. Seleccione un fondo de pantalla animado y, a continuación, pulse **Aplicar**.

NOTA: También puede definir la configuración del fondo de pantalla en  > **Ajustes** > **Pantalla**.

Configuración rápida

Habilite funciones con un solo toque y personalice su ZenFone mediante la **Configuración rápida**. Esta función exclusiva de Zen también muestra las notificaciones del sistema que le ayudan a realizar un seguimiento de las actualizaciones y los cambios recientes en su ZenFone.

Puede iniciar la Configuración rápida en cualquier momento que lo necesite, incluso cuando esté utilizando una aplicación en su ZenFone.

Iniciar la Configuración rápida

Deslice rápidamente hacia abajo desde la esquina superior derecha de la pantalla de su ZenFone.

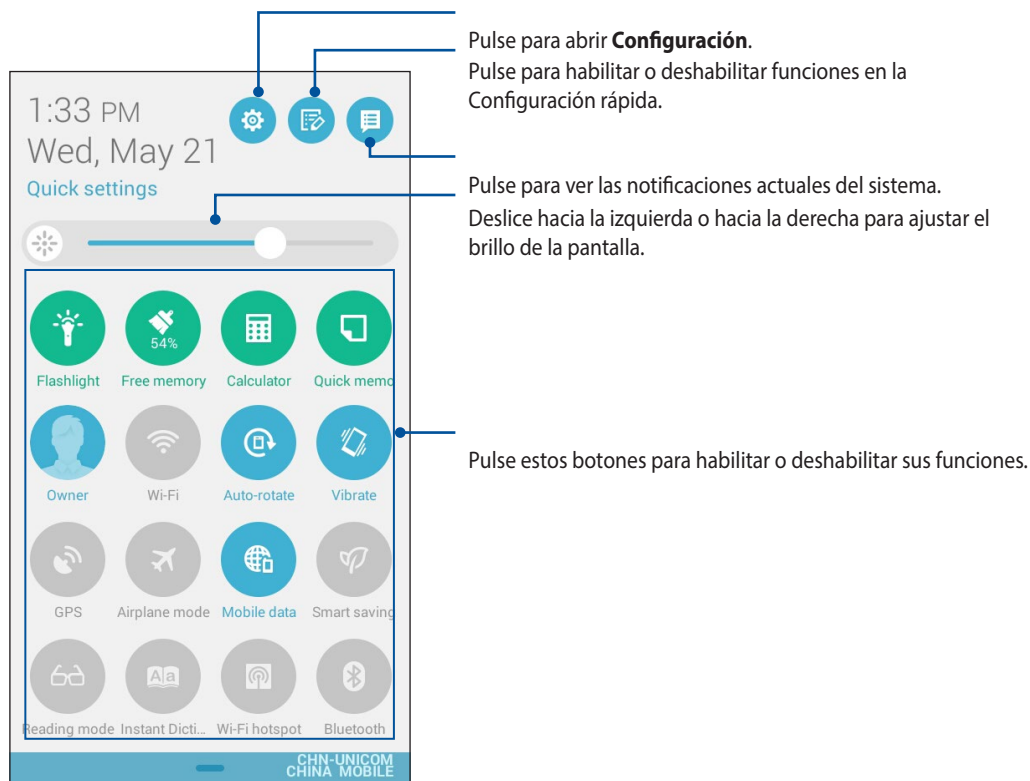

Dentro del menú de configuración rápida

Utilice la Configuración rápida como acceso con un solo toque para varias de las características y programas de su ZenFone.

Acceder a la configuración

Pulse  para iniciar la aplicación Ajustes de su ZenFone.

Ver la lista de Configuración rápida de ASUS

Pulse  para ver la lista actual de funciones que puede habilitar o deshabilitar desde el panel de notificaciones de Configuración rápida.

Ver notificaciones del sistema

Pulse  para ver actualizaciones y cambios actuales realizados en su ZenFone.

Volver a la pantalla de inicio de Configuración rápida

Desde la pantalla de notificaciones del sistema, pulse  para volver a la pantalla Inicio.

Acceder a la configuración de la pantalla

Pulse  para iniciar la aplicación Display (Pantalla).

Utilizar el panel de notificaciones de Configuración rápida

El panel de notificaciones de Configuración rápida proporciona acceso con un solo toque a algunas de las características inalámbricas y configuraciones de su ZenFone. Cada una de estas características está representada por un botón.

NOTA: Un botón de color azul indica que la característica está actualmente habilitada mientras que si el botón es gris, significa que la característica está deshabilitada.

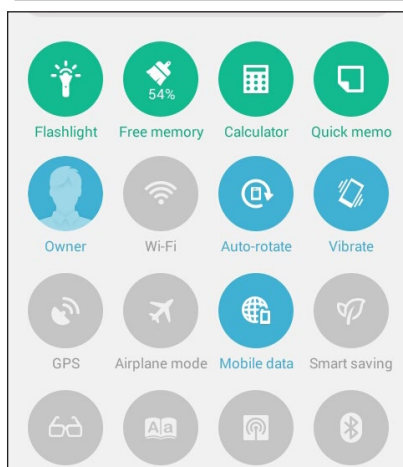

Agregar o quitar botones

Para agregar botones al panel de notificaciones de Configuración rápida de ASUS o quitar botones existentes de dicho panel:

1. Inicie la Configuración rápida y, a continuación, pulse .
2. Pulse el cuadro situado junto a la característica para agregarla o quitarla del panel de notificaciones Configuración rápida de ASUS.

NOTA: Una casilla activada significa que se puede acceder al botón de la característica a través del panel de notificaciones Configuración rápida de ASUS; una casilla desactivada significa lo contrario.

3. Pulse  para retroceder y ver el panel de notificaciones ASUS Quick Settings (Configuración rápida de ASUS) actual.

Utilizar notificaciones del sistema

En las notificaciones del sistema, puede ver las actualizaciones más recientes realizadas y los cambios del sistema aplicados en su ZenFone. La mayoría de estos cambios son datos e información relacionada con el sistema. La pantalla Notificaciones del sistema es intuitiva y se puede navegar por ella de diversas formas:





Configuración del teclado de ASUS

Cree mensajes SMS, correos electrónicos y contraseñas para iniciar sesión utilizando el teclado táctil de su ZenFone.

Para acceder a la configuración del teclado de ASUS:

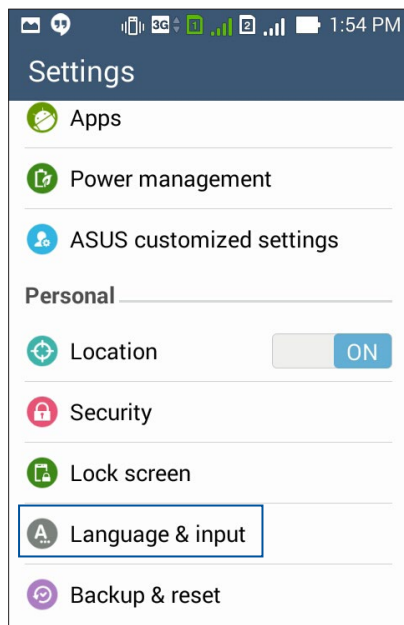
1. Inicie la Configuración rápida y, a continuación, pulse .
2. Desplace hacia abajo la pantalla **Ajustes** y, a continuación, seleccione **Idioma e introducción de texto**.



3. Pulse  junto a la **ASUS keyboard settings (configuración del teclado de ASUS)**.
4. Defina la configuración conforme a sus preferencias personales.

Búsqueda por voz

Cree comandos de voz en su ZenFone y, a continuación, vea, escuche y realice acciones mediante la aplicación Búsqueda por voz. Mediante la Búsqueda por voz, puede crear comandos de voz para llevar a cabo las siguientes acciones:

- Buscar datos e información en línea o en su ZenFone
- Iniciar aplicaciones en su ZenFone
- Obtener direcciones que vayan a una ubicación

¡IMPORTANTE! Su ZenFone debe estar conectado a Internet para poder utilizar esta función.

Iniciar Búsqueda por voz

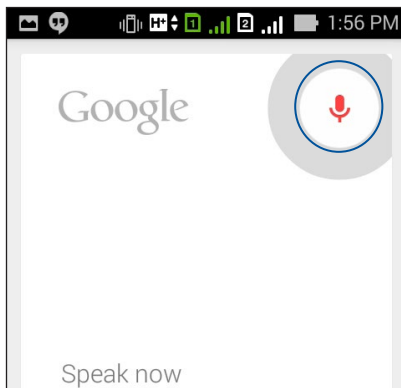

1. Pulse  > **Búsqueda por voz**.
2. Cuando el color del icono del micrófono cambie a rojo, comience a decir su comando de voz.



NOTA: Hable claramente y utilice frases concisas cuando hable a su ZenFone. También ayuda el hecho de empezar los comandos con un verbo relacionado con la función de ZenFone que desea utilizar.

Personalizar los resultados de la búsqueda por voz del grupo de búsqueda en el teléfono

Si desea establecer parámetros para los resultados de la búsqueda por voz recopilados desde su cuenta de Google y los datos de su ZenFone, puede hacerlo llevando a cabo los siguientes pasos:

1. En la pantalla Inicio de su ZenFone, pulse  > **Búsqueda por voz**.
2. Pulse  > **Ajustes**.

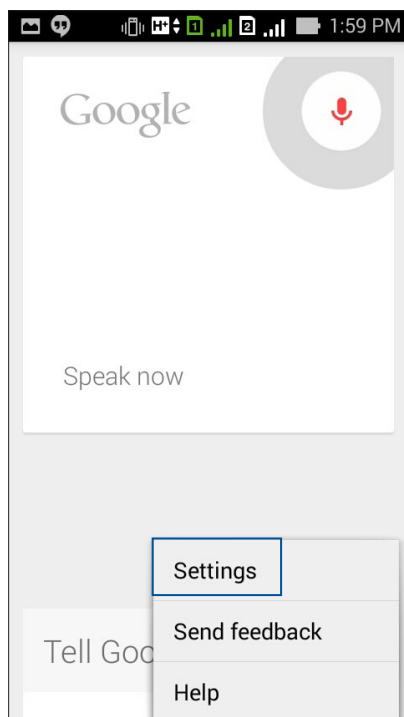

3. Pulse **Phone search (Búsqueda en el teléfono)**.

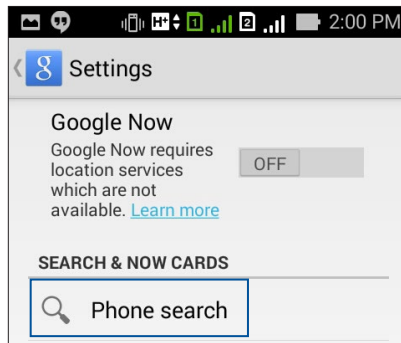

4. Active la casilla de los grupos de búsqueda que desea incluir como fuente cuando utilice la función **Voice Search (Búsqueda por voz)**.

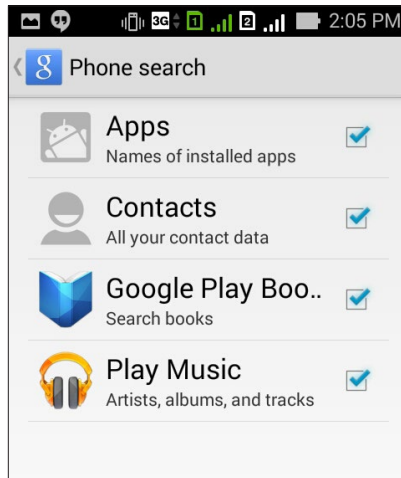

Pantalla de bloqueo

De forma predeterminada, la pantalla de bloqueo aparece después de encender el dispositivo y mientras se reactiva desde el modo de suspensión. Desde la pantalla de bloqueo, puede activar el sistema Android® del dispositivo deslizando rápidamente por el panel de la pantalla táctil.

La pantalla de bloqueo del dispositivo también se puede personalizar para regular el acceso a los datos y a las aplicaciones móviles.

Personalizar la pantalla de bloqueo

Si desea cambiar la configuración de la pantalla de bloqueo desde la opción predeterminada **Deslizar**, consulte los pasos siguientes:

1. Inicie la Configuración rápida y, a continuación, pulse .
2. Desplácese hacia abajo hasta la pantalla **Settings (Configuración)** y seleccione **Lock screen (Pantalla de bloqueo)**.

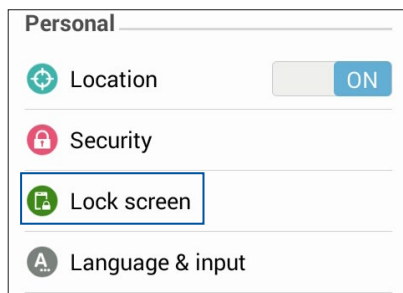

3. En la pantalla siguiente, pulse **Screen lock (Bloqueo de pantalla)**.

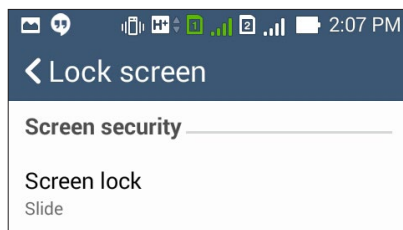

4. Pulse la opción de bloqueo de la pantalla que desee utilizar.

Conectar su ZenFone a su ordenador

Conecte su ZenFone al puerto USB de su ordenador para cargarla o transferir archivos entre dispositivos.

NOTAS:

- La carga a través de un puerto USB de un ordenador puede tardar más tiempo en completarse.
 - Si su ordenador no proporciona suficiente energía para cargar su ZenFone, cargue su ZenFone a través de la toma de corriente eléctrica.
-

Conectar a su portátil

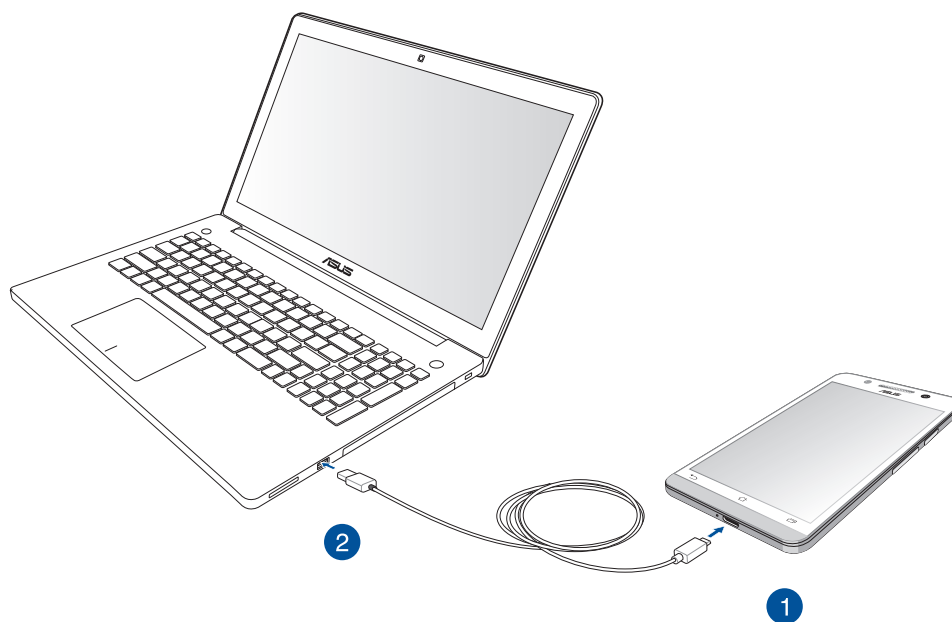

Conectar a su PC

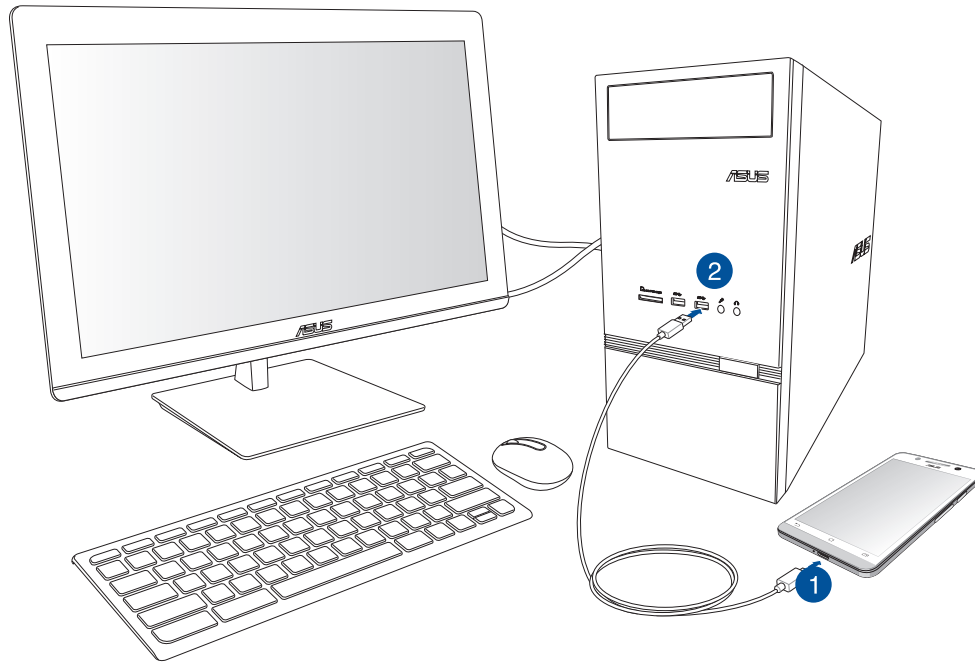

Para conectar su ZenFone al ordenador:

1. Enchufe el conector micro-USB a su ZenFone.
2. Enchufe el conector USB al puerto USB del ordenador.

3



Estilo de entrada de llamada

Administrar contactos

Agregue, importe o exporte contactos desde su tarjeta SIM o cuentas de correo electrónico a su ZenFone y viceversa.

Agregar contactos

Para agregar contactos:

1. Pulse la aplicación **Contacts (Contactos)** y, a continuación, **Create a new contact (Crear un nuevo contacto)**.
2. En la pantalla Contacts (Contactos), seleccione lo que desea guardar como contacto:
 - a. Dispositivo
 - b. Almacenamiento en tarjeta SIM (SIM1 o SIM2)
 - c. Cuenta de correo electrónico

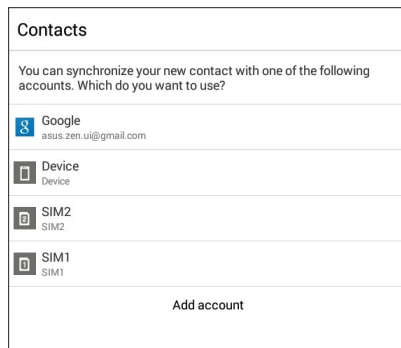

NOTA: Si no dispone de una cuenta de correo electrónico, pulse **Añadir una cuenta** y, a continuación, cree una.

3. Siga las instrucciones de vayan apareciendo en la pantalla para agregar y guardar el nuevo contacto.

Importar contactos

Importe sus contactos y sus datos correspondientes desde una fuente de contactos a su ZenFone, cuenta de correo electrónico o tarjeta micro-SIM.

Para importar contactos:

1. Pulse **Contacts (Contactos)** y, a continuación, pulse  **Manage contacts (Administrar contactos)**.
2. Pulse **Import/export (Importar/Exportar)** y, a continuación, seleccione entre las siguientes opciones de importación:
 - a. Importar desde tarjeta SIM 1/Importar desde tarjeta SIM 2
 - b. Importar desde almacenamiento
3. Seleccione entre las siguientes cuentas para guardar el contacto:
 - a. Cuenta de correo electrónico
 - b. Dispositivo
 - c. SIM1/SIM2
4. Seleccione los contactos que desee importar y, cuando haya finalizado, pulse **Import (Importar)**.

Exportar contactos

Exporte sus contactos a cualquiera de las cuentas de almacenamiento de su ZenFone.

1. Pulse **Contacts (Contactos)** y, a continuación, pulse  **Manage contacts (Administrar contactos)**.
2. Pulse **Import/export (Importar/Exportar)** y, a continuación, seleccione entre las siguientes opciones de exportación:
 - a. Exportar a tarjeta SIM 1/Exportar a tarjeta SIM 2
 - b. Exportar a almacenamiento
3. Pulse para seleccionar los contactos desde las siguientes cuentas:
 - a. Todos los contactos
 - b. Cuenta de correo electrónico
 - c. Dispositivo
 - d. SIM1/SIM2
4. Seleccione los contactos que desee exportar.
5. Cuando termine, pulse **Export (Exportar)**.

Realizar y recibir llamadas

Realizar una llamada

Su ZenFone ofrece numerosas formas de realizar una llamada. Llame a sus amigos desde la lista de contactos guardados, marque un número de teléfono directamente o, incluso, marque un número sin escribir un código de paso en la pantalla de bloqueo.

Llamar desde la aplicación Contacts (Contactos)

Utilice la aplicación Contacts (Contactos) para realizar una llamada desde la lista de contactos.

Para realizar una llamada a través de la aplicación Contacts (Contactos):

1. Desde la pantalla Home (Inicio), pulse la aplicación **Contacts (Contactos)** y, a continuación, busque el nombre del contacto al que desee llamar.

NOTA: Para ver todos los contactos de todas las cuentas de contactos, pulse la lista desplegable **Contacts to display (Contactos para mostrar)** y, a continuación, seleccione todas las cuentas.

2. Pulse el nombre del contacto y, a continuación, pulse el número.

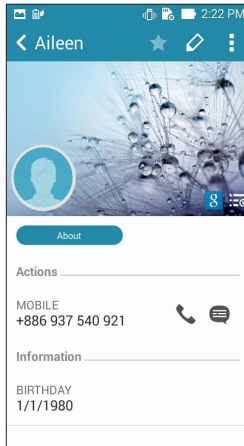

3. Si hay dos tarjetas SIM instaladas, pulse la tarjeta SIM con la que desea realizar la llamada.

Marcar un número de teléfono

Utilice la aplicación Phone (Teléfono) para marcar directamente un número de teléfono.

Para llamar a través de la aplicación Phone (Teléfono):

1. Desde la pantalla Home (Inicio) pulse la aplicación **Phone (Teléfono)** y, a continuación, pulse los botones numéricos.
2. Seleccione los botones de llamada **SIM1** o **SIM2** para marcar el número.

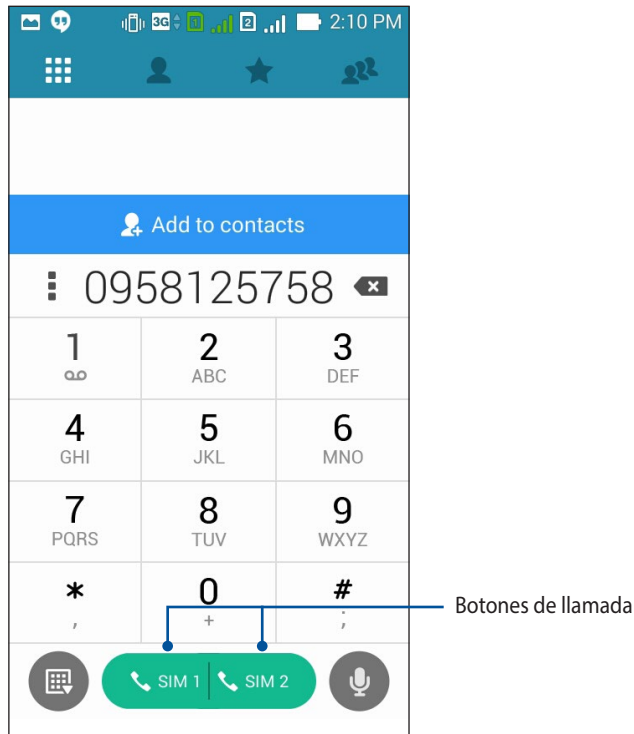

NOTA: Las etiquetas de los botones de llamada pueden variar dependiendo de la configuración realizada en las tarjetas micro-SIM. Consulte la sección **Dual SIM feature (Función de SIM dual)** de este manual de usuario para obtener más información.

Recibir una llamada

La pantalla táctil de su ZenFone se ilumina cuando se recibe una llamada. La pantalla de la llamada entrante también varía en función del estado de su ZenFone.

Responder una llamada

Existen dos formas de responder una llamada dependiendo del estado de su ZenFone:

- Si el dispositivo está activo, pulse **Answer (Responder)**. Para rechazar una llamada, pulse **Decline (Rechazar)**.
- Si el dispositivo está bloqueado, arrastre  a  para responder la llamada o a  para rechazar dicha llamada.

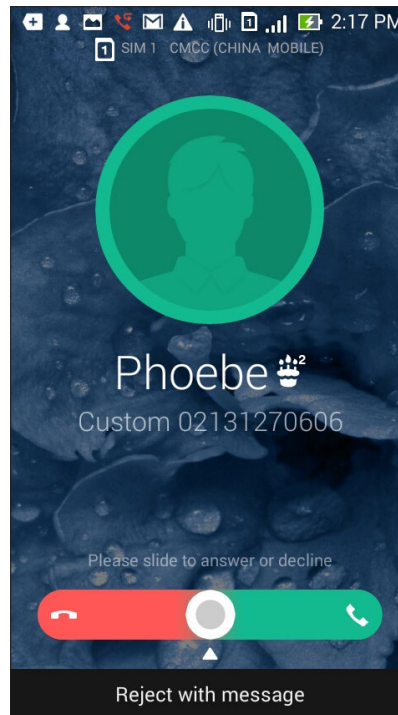
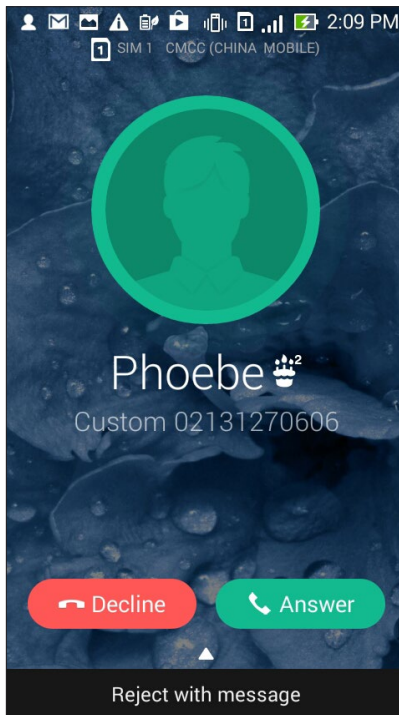

NOTA: También puede enviar un mensaje para rechazar la llamada. Deslice rápidamente hacia arriba **Reject with message (Rechazar con mensaje)** y, a continuación, seleccione entre las opciones mostradas para enviar el mensaje.

Función de SIM dual

La función de SIM de su ZenFone le permite administrar la configuración de las tarjetas micro-SIM instaladas. Con esta función, puede habilitar y deshabilitar las tarjetas micro-SIM, asignarles nombre o establecer una de ellas como red preferida.

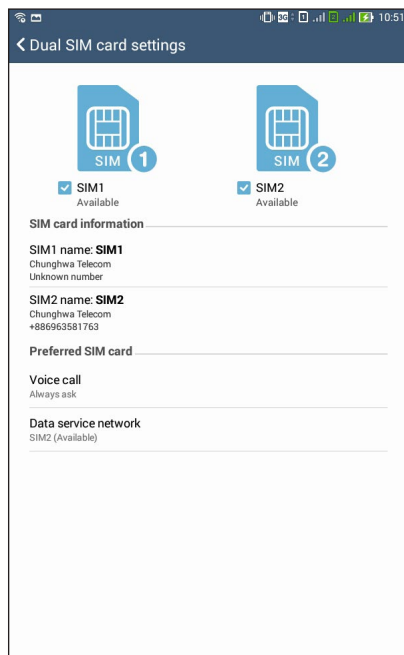

Cambiar el nombre de las tarjetas micro-SIM

Cambie el nombre de las tarjetas micro-SIM de su ZenFone para que pueda identificarlas fácilmente.

Para cambiar los nombres de las tarjetas micro-SIM, pulse **SIM1 name: SIM1 (Nombre de SIM1: SIM1)** o **SIM2 name: SIM2 (Nombre de SIM2: SIM2)** y, a continuación, escriba los nombres para las tarjetas micro-SIM.

NOTA: Si las tarjetas SIM tienen diferentes proveedores de servicio móvil, es recomendable utilizar los nombres de dichos proveedores para los nombres de las tarjetas SIM. Si ambas tarjetas SIM tienen el mismo proveedor de servicio móvil, es recomendable utilizar los números de móvil para los nombres de SIM.

Asignar una tarjeta micro-SIM predeterminada

Asigne una tarjeta micro-SIM como su tarjeta SIM preferida para llamadas de voz y servicios de datos.

Tarjeta SIM para llamadas de voz

Cuando realice una llamada, su ZenFone utilizará automáticamente la tarjeta micro-SIM preferida para conectar dicha llamada.

Para asignar una tarjeta micro-SIM para llamadas de voz, pulse **Voice call (Llamada de voz)** y, a continuación, pulse en la tarjeta SIM que desee utilizar.

Voice call	
SIM1 (Available)	<input checked="" type="radio"/>
SIM2 (Available)	<input type="radio"/>
Always ask	<input type="radio"/>
Cancel	

¡IMPORTANTE! Solamente puede utilizar esta función si realiza una llamada desde la lista de contactos.

Tarjeta SIM para servicio de datos

Para asignar una tarjeta micro-SIM para servicio de datos, pulse **Data service network (Red de servicios de datos)** y, a continuación, seleccione **SIM1** o **SIM2**.



Data service network	
SIM1 (Available)	<input checked="" type="radio"/>
SIM2 (Available)	<input type="radio"/>
Cancel	

Hacer copia de seguridad de los registros de llamadas y restaurar dichos registros

Almacene los registros de llamadas en su ZenFone para realizar un seguimiento de las llamadas que haya recibido, realizado o perdido. También puede enviar los registros de llamadas guardados a su cuenta de almacenamiento en línea o por correo electrónico a través de las aplicaciones de correo electrónico instaladas en su ZenFone.



Crear una copia de seguridad de registros de llamadas

Para hacer una copia de seguridad de registros de llamadas:

1. Desde la pantalla Home (Inicio) pulse **Phone (Teléfono)** y, a continuación, pulse  para ocultar el teclado numérico.
2. Pulse  y, a continuación, **Backup call log (Hacer copia de seguridad del registro de llamadas)**.
3. Pulse **Backup call log to device (Hacer copia de seguridad del registro de llamadas en el dispositivo)** para guardar la copia de seguridad del registro de llamadas en su ZenFone. Para enviar por correo electrónico la copia de seguridad del registro de llamadas, pulse **Backup call log to device and send out (Hacer copia de seguridad del registro de llamadas en el dispositivo y enviar)**.
4. Escriba un nombre de archivo de copia de seguridad y, a continuación, pulse **OK (Aceptar)**. Cuando la copia de seguridad se haya realizado correctamente, pulse **OK (Aceptar)**.

Restaurar copias de seguridad de registros de llamadas

Para restaurar copias de seguridad de registros de llamadas:

1. Desde la pantalla Home (Inicio) pulse **Phone (Teléfono)** y, a continuación, pulse  para ocultar el teclado numérico.
2. Pulse  y, a continuación, **Restore call log (Restaurar registro de llamadas)**.
3. Seleccione una copia de seguridad de registro de llamadas que desea restaurar y, a continuación, pulse **OK (Aceptar)**.
4. Cuando el registro de llamadas se haya restaurado correctamente, pulse **OK (Aceptar)**.
5. Pulse  para ver los registros de llamadas restaurados.

4

Enviar mensajes y más

Mensajería

La mensajería le permite enviar, responder rápidamente o responder más tarde a mensajes importantes de sus contactos en cualquiera de las tarjetas SIM instaladas en el dispositivo. También puede enviar por correo electrónico la secuencia de mensajes o las conversaciones a otras personas para mantenerlas informadas.

Enviar mensajes o responder a ellos



Para iniciar una secuencia de mensajes:

1. En la ficha **Home screen (Pantalla Inicio)**, pulse  y, a continuación, pulse **+**.
2. En el campo **To (Para)** escriba el número o pulse **+** para seleccionar un contacto de la lista.
3. Comience a redactar el mensaje en el campo **Type message (Escribir mensaje)**.
4. Cuando haya terminado, seleccione la cuenta SIM desde donde vaya a enviar el mensaje.

Configurar las opciones de mensajería

Puede enviar una secuencia de mensajes o conversación a otras personas y establecer un alerta de forma que pueda responder a un mensaje importante a una hora oportuna.

Para reenviar una conversación SMS:

1. En la ficha **Home screen (Pantalla Inicio)**, pulse .
2. Pulse para seleccionar una imagen del remitente y, a continuación, pulse  > **Forward SMS conversation (Reenviar conversación SMS)**.
3. Pulse **Select All (Seleccionar todo)** o cualquiera de los mensajes del hilo y, a continuación, pulse **Forward (Reenviar)**.
4. En el campo **To (Para)**, pulse  para seleccionar una dirección de correo electrónico del contacto o un número móvil.
5. Cuando haya terminado, seleccione la cuenta SIM desde donde vaya a enviar el mensaje. La conversación se enviará como un mensaje Servicio de mensajería multimedia (MMS, Multimedia Messaging Service).

NOTAS:

- Asegúrese de que tiene una suscripción MMS con su proveedor de servicio móvil.
- Asegúrese de que el acceso a los datos está habilitado en el dispositivo. En la pantalla Home (Inicio), pulse  > **Settings (Configuración)** > **More... (Más)** > **Mobile networks (Redes móviles)** y, a continuación, seleccione **Data enabled (Datos habilitados)**.
- Se aplican tasas de datos móviles y mensajes cuando se reenvían conversaciones a otras personas.

Para establecer un mensaje como una tarea para responder más tarde:

Cuando se recibe un mensaje importante en un momento inoportuno, puede agregarlo a su lista de tareas pendientes para poder responderlo en otro momento.

1. En la pantalla de mensajes, pulse .
2. Pulse **Reply later (Responder más tarde)**. El mensaje se agregará a las tareas **Do It Later (Hacerlo más tarde)**.
3. Cuando esté preparado para responder al mensaje, vaya a la aplicación **Do It Later (Hacerlo más tarde)** en **All Apps (Todas las aplicaciones)**.

Omlet Chat

Omlet Chat es una aplicación de mensajería en línea que le permite chatear con sus amigos instantáneamente, enviar mensajes multimedia y almacenar sus datos en cualquiera de las cuentas de la nube de forma segura y privada.

NOTA: La aplicación Omlet Chat solamente está disponible en algunos países.

Registrarse en Omlet Chat

Hay dos formas de registrarse en Omlet Chat: mediante un número de teléfono móvil y mediante una cuenta de correo electrónico o de Facebook.

Registrar su número de teléfono móvil

Utilice el número de teléfono móvil para registrarse en Omlet Chat.

Para registrar su número de teléfono móvil:

1. Pulse  y, a continuación, pulse la aplicación **Omlet Chat**.
2. En la página Sign Up (Suscribirse), seleccione su país y escriba su número de teléfono móvil; por último, pulse **Next (Siguiente)**. La aplicación Omlet Chat enviará un mensaje de texto con el código PIN para continuar con el registro.
3. Escriba el código PIN y, a continuación, pulse **Next (Siguiente)**.
4. Escriba su nombre y, a continuación, pulse **Get Started (Empezar)**.
5. Si desea que Omlet Chat actualice automáticamente sus amigos a partir de la lista de contactos, pulse **Okay! Let's do it! (¡Sí, procedamos!)** Si desea agregar sus amigos manualmente, pulse **No thanks (No, gracias)**.

NOTAS:

- Aparecerán varias pantallas con instrucciones de la aplicación. Siga las instrucciones de la pantalla hasta que aparezca la pantalla principal de Omlet Chat.
 - La aplicación Omlet Chat solamente puede agregar contactos si está instalada en el dispositivo.
-

6. En la pantalla principal de Omlet Chat, pulse **START CHAT (INICIAR CONVERSACIÓN)** y, a continuación, seleccione un contacto con el que desee chatear.

Registrar su cuenta de correo electrónico o de Facebook

Utilice su cuenta de correo electrónico o de Facebook para registrarse en Omlet Chat.

Para registrar su cuenta de correo electrónico o de Facebook:

1. Pulse  y, a continuación, pulse la aplicación **Omlet Chat**.
2. En la página Sign in (Registrarse), pulse **Connect a different account here (Conectarse a una cuenta diferente aquí)** para seleccionar la opción de cuenta **Correo** o **Facebook** y, a continuación, siga las instrucciones que vayan apareciendo en la pantalla.
 - Si selecciona la opción Correo, escriba su cuenta de correo electrónico y, continuación, pulse **Next (Siguiente)**. La aplicación Omlet Chat enviará un mensaje de confirmación a su cuenta de correo electrónico.
 - Si selecciona Facebook, la aplicación Omlet Chat utilizará su Facebook para iniciar sesión en su cuenta de Facebook.
3. Escriba su nombre y, a continuación, pulse **Get Started (Empezar)**.
4. Si desea que Omlet Chat actualice automáticamente sus amigos a partir de la lista de contactos, pulse **Okay! Let's do it! (¡Sí, procedamos!)** Si desea agregar sus amigos manualmente, pulse **No thanks (No, gracias)**.

NOTAS:

- Aparecerán varias pantallas con instrucciones de la aplicación. Siga las instrucciones de la pantalla hasta que aparezca la pantalla principal de Omlet Chat.
 - La aplicación Omlet Chat solamente puede agregar contactos si está instalada en el dispositivo.
-
5. En la pantalla principal de Omlet Chat, pulse **START CHAT (INICIAR CONVERSACIÓN)** y, a continuación, seleccione un contacto con el que desee chatear.

Enviar invitaciones de Omlet

Para agregar contactos a Omlet Chat, necesita enviar una invitación a sus amigos para que descarguen y utilicen dicha aplicación.

Para enviar una invitación de Omlet:

1. Pulse **Contactos** en el menú Omlet Chat.
2. En la pantalla Add contacts (Agregar contactos), pulse **Invite a friend (Invitar a un amigo)** y, a continuación, seleccione una de las siguientes opciones:
 - **Invite an Email or Phone number (Invitar a un correo electrónico o a un número de teléfono).** Escriba el número de teléfono móvil o el correo electrónico de su amigo y, a continuación, pulse **Go (Ir)**.
 - **Invite Facebook friends (Invitar a amigos de Facebook).** Pulse para iniciar sesión en su cuenta de Facebook.
 - **Invite address book friends (Invitar a amigos de la libreta de direcciones).** Pulse para invitar a amigos de la lista de contactos de su correo electrónico.
3. La aplicación Omlet Chat recopila los contactos de su cuenta. Después de seleccionar los contactos, siga las instrucciones de la pantalla para completar la operación.
 - Para la aplicación Facebook, marque para seleccionar los contactos y, a continuación, pulse **Send (Enviar)**.
 - Para la libreta de direcciones, marque para seleccionar los contactos y, a continuación, pulse **SEND INVITES (ENVIAR INVITACIONES)**.

Utilizar Omlet chat

Envíe mensajes de texto o multimedia para tener una conversación divertida, creativa e interactiva.

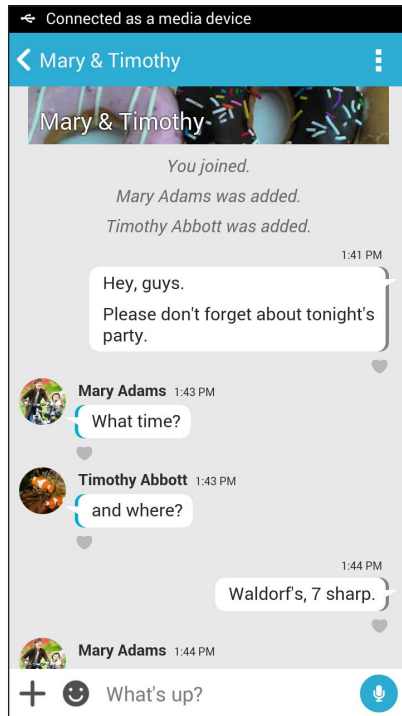

Para iniciar la conversación, pulse **Contactos** en el menú de Omlet Chat y, a continuación, pulse el nombre del contacto.



Enviar un mensaje de chat

Para enviar un mensaje de chat, escriba el mensaje en el campo **What's up (¿Qué pasa?)** y, a continuación, pulse .

Enviar un mensaje de voz

Para enviar mensaje de voz, mantenga presionado  mientras dice el mensaje y, a continuación, suelte  para enviarlo.

Enviar un emoticono

Para enviar un emoticono, pulse 😊 y, a continuación, seleccione uno de los emoticonos disponibles.

NOTA: Puede descargar más emoticonos desde Sticker Store (Tienda de emoticonos). Para descargar emoticonos, pulse 😊 > + y, a continuación, pulse ↓.

Enviar mensajes multimedia

Desde el chat, pulse + y, a continuación, seleccione uno de estos iconos para enviar un mensaje multimedia concreto.

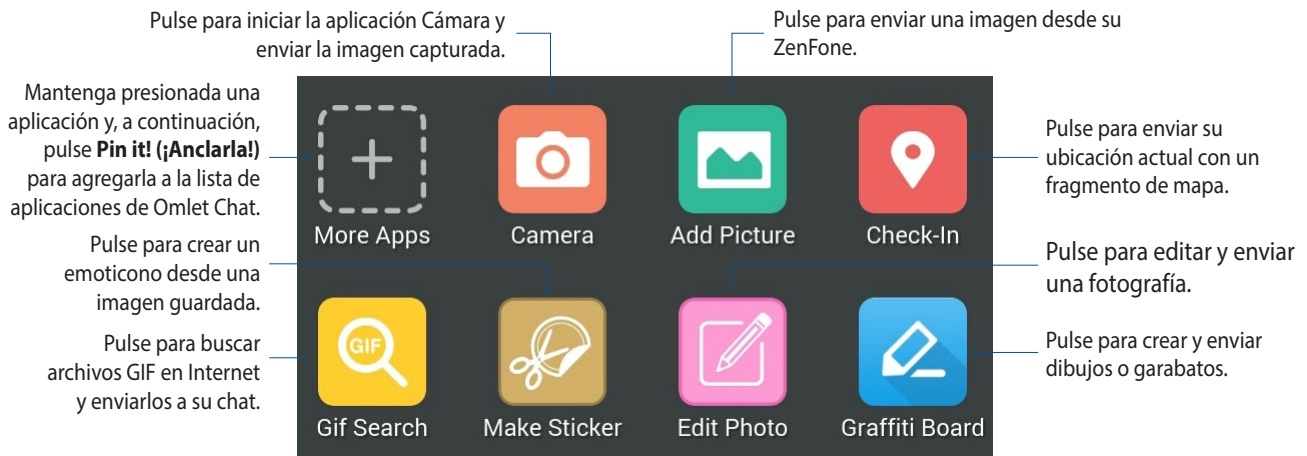

Deslice rápidamente hacia arriba la pantalla mostrada anteriormente para ver estos iconos:

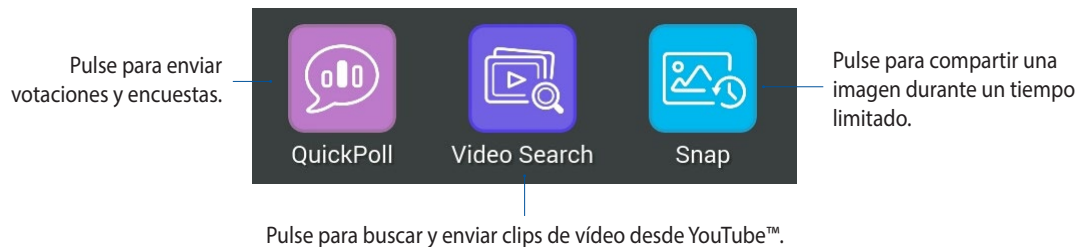

5

Acceder a sus correos electrónicos

Correo

Agregue cuentas de Exchange, Gmail, Yahoo! Mail, Outlook.com y POP3/IMAP para poder recibir, crear y examinar correos electrónicos desde el dispositivo. También puede sincronizar sus contactos de correo electrónico desde estas cuentas en su ZenFone.

¡IMPORTANTE! Debe estar conectado a Internet para poder agregar una cuenta de correo electrónico o enviar y recibir correos electrónicos desde cuentas agregadas.

Configuración de una cuenta de correo electrónico

Para configurar una cuenta de correo electrónico:

1. En la pantalla Inicio, pulse **Correo** para iniciar la aplicación Correo.
2. Pulse el proveedor de correo que desee configurar.
3. Escriba su dirección y contraseña de correo electrónico y, a continuación, pulse **Siguiente**.

NOTA: Espere mientras su dispositivo comprueba automáticamente la configuración del servidor de correo entrante y saliente.

4. Defina las opciones pertinentes en **Configuración de cuenta**, como por ejemplo la frecuencia de comprobación de la bandeja de entrada, los días de sincronización o la notificación para correos electrónicos entrantes. Cuando termine, pulse **Siguiente**.
5. Escriba un nombre de cuenta que desee que aparezca en los mensajes salientes y, a continuación, pulse **Siguiente** para iniciar sesión en su bandeja de entrada.

Agregar cuentas de correo electrónico

Para agregar otras cuentas de correo electrónico:

1. En la pantalla Inicio, pulse **Correo** para iniciar la aplicación Correo.
2. Pulse  > **Ajustes** y, a continuación, agregue una cuenta de correo electrónico.
3. Pulse el proveedor de correo que desee configurar.
4. Siga las instrucciones que vayan apareciendo para completar la configuración de su nueva cuenta de correo electrónico.

NOTA: También puede consultar los pasos 3 a 5 de la sección **Configurar una cuenta de correo electrónico** de este manual para completar este proceso de configuración.

Gmail

Mediante la aplicación Gmail, puede crear una nueva cuenta de Gmail o sincronizar su cuenta existente de Gmail para poder enviar, recibir y buscar correos electrónicos directamente desde el dispositivo.

Configuración de una cuenta de Gmail

1. Pulse **Google** y, a continuación, pulse **Gmail**.
2. Pulse **Existentes** y su información en los campos Correo electrónico y Contraseña y, a continuación, pulse .

NOTAS:

- Pulse **Nueva** si no tiene una cuenta de Google.
 - Cuando inicie sesión, tendrá que esperar a que el dispositivo se comunique con los servidores de Google para configurar su cuenta.
-

3. Utilice su cuenta de Google para hacer una copia de seguridad de la configuración y los datos y restaurarlos. Pulse ► para iniciar sesión en su cuenta de Gmail.

¡IMPORTANTE! Si tiene varias cuentas de correo electrónico además de la cuenta de Gmail, utilice Correo electrónico para ahorrar tiempo y acceder a todas sus cuentas de correo electrónico simultáneamente.

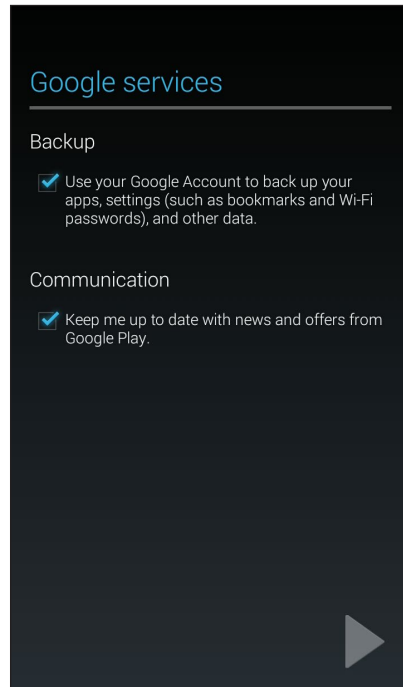

6



Inmortalizar momentos

Iniciar la aplicación Cámara

Capture imágenes y grabe vídeos utilizando la aplicación Cámara de su ZenFone. Consulte cualquiera de los pasos siguientes para abrir la aplicación Cámara.

Desde la pantalla de bloqueo

Arrastre  hacia abajo hasta que la aplicación Cámara se inicie.

Utilizar el widget Camera (Cámara)

En la pantalla de bloqueo, deslice rápidamente hacia la izquierda para iniciar el widget Camera (Cámara) que abre automáticamente la aplicación Camera (Cámara).

Desde la página principal

Pulse **Camera (Cámara)**.

Utilizar el botón de volumen

Mientras su ZenFone se encuentra en el modo de suspensión, haga doble clic en el botón de volumen para reactivarlo e iniciar la aplicación Cámara inmediatamente.

NOTA: Antes de utilizar el botón de volumen para iniciar la aplicación Cámara habilite esta función en **Ajustes > Pantalla de bloqueo** y, a continuación, establezca la opción **Cámara instantánea** en **ACTIVADA**.

Utilizar la aplicación Cámara por primera vez

Después de iniciar la aplicación Cámara por primera vez, aparecerán dos funciones consecutivas que le ayudarán a empezar: Tutorial e Ubicaciones de imagen.

Tutorial

Si es la primera vez que utiliza la cámara de su ZenFone, encontrará las siguientes pantallas del tutorial después de iniciar la aplicación **Cámara**. Consulte los siguientes pasos para proceder desde esta pantalla.

1. En la pantalla Tutorial pulse **Ignorar** si desea pasar por alto la visualización o pulse **Iniciar** para ver el tutorial básico acerca del uso de la aplicación Cámara.
2. Después de pulsar cualquiera de estas opciones, pasará a la pantalla Ubicaciones de imagen.

Ubicaciones de imagen

Después de recorrer la pantalla Tutorial, aparecerá la pantalla Ubicaciones de imagen que le ayudará a crear etiquetas de ubicación automáticas para sus imágenes y vídeos. Consulte los siguientes pasos para proceder desde esta pantalla:

1. En la pantalla Image Locations (Ubicación de imágenes), pulse **No, gracias** para pasar a la pantalla de la cámara, o bien, pulse **Sí** para configurar las etiquetas de ubicación para las imágenes y los vídeos capturados.
2. Establezca la opción **Ubicación** en **Sí** (deslizándolo a esta posición) para habilitar la función de etiquetas de ubicación.
3. Pulse **Acepto** en la siguiente pantalla para habilitar completamente la función y pasar a la pantalla Cámara.

Pantalla de inicio de la cámara

Pulse los iconos para comenzar a utilizar la cámara y explorar las funciones de imagen y vídeo de su ZenFone.

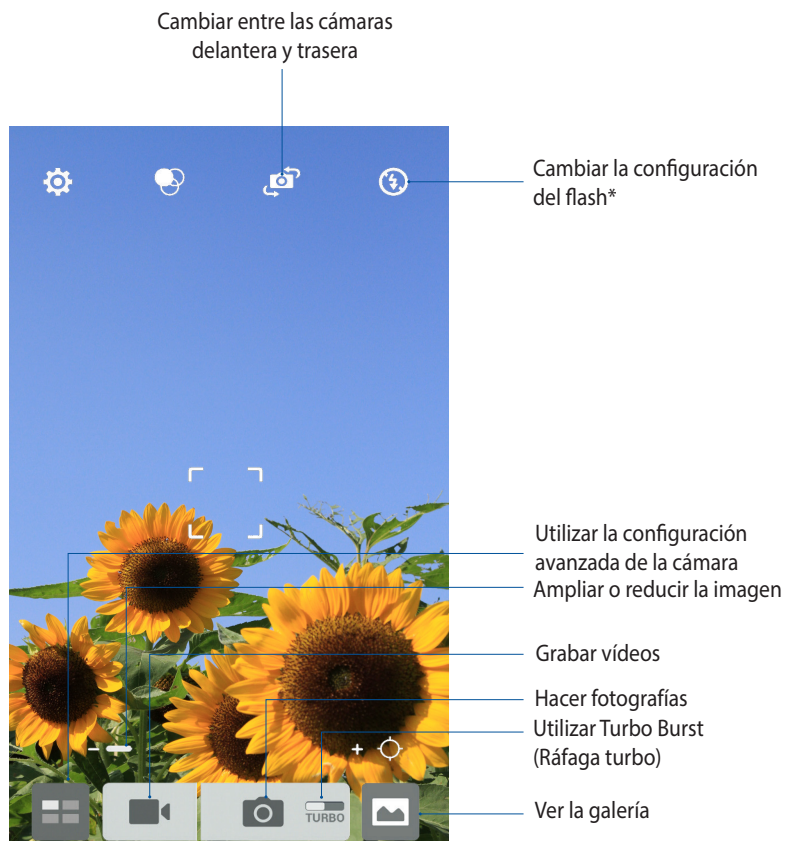



* disponible sólo en determinados modelos

Configuración de la imagen

Ajuste la apariencia de las imágenes capturadas definiendo la configuración de la cámara realizando los pasos que se indican a continuación.

¡IMPORTANTE! Aplique la configuración antes de capturar imágenes.

1. En la pantalla de inicio de la cámara, pulse  > .
2. Desplácese hacia abajo y configure las opciones disponibles.

Imagen

Configure la calidad de la imagen utilizando estas opciones.

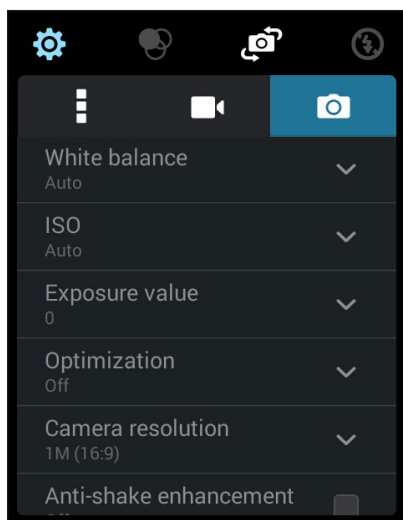

Modo disparo

Establezca la velocidad del obturador en el modo **Temporizador** o cambie la velocidad **Ráfaga** en esta opción.

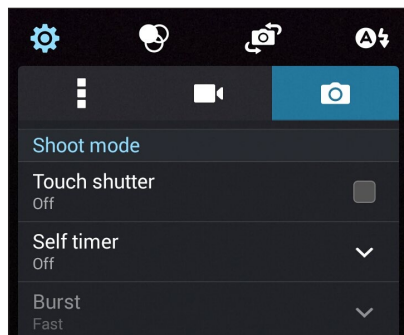

Enfoque y exposición

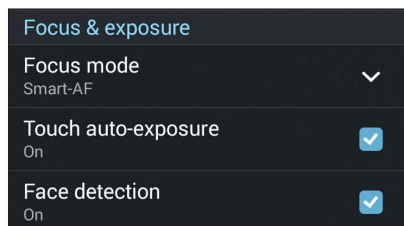

Habilite los elementos **Exposición automática táctil** o **Detección facial** en esta opción.



Configuración de vídeo

Ajuste la apariencia de los vídeos grabados definiendo la configuración de la cámara realizando los pasos que se indican a continuación.

¡IMPORTANTE! Aplique la configuración antes de capturar imágenes

1. En la pantalla de inicio de la cámara, pulse  > .
2. Desplácese hacia abajo y configure las opciones disponibles.

Imagen

Configure la calidad del vídeo utilizando estas opciones.

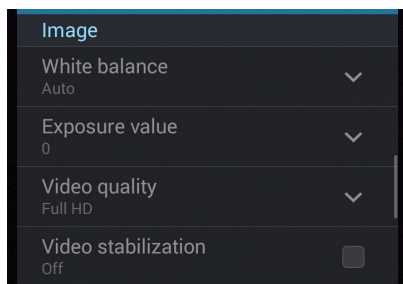

Enfoque y exposición

Habilite el elemento **Exposición automática táctil** en esta opción.

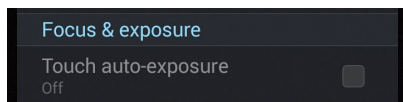

Funciones avanzadas de la cámara

Explore nuevas formas de capturar imágenes o vídeos e inmortalice momentos especiales utilizando las funciones avanzadas de la cámara de su ZenFone.



¡IMPORTANTE! Aplique la configuración antes de capturar imágenes.

Retroceso de tiempo

Después de seleccionar **Retroceso de tiempo**, el obturador comenzará a realizar capturas en modo ráfaga dos segundos antes de que realmente presione el obturador. De esta forma, conseguirá una línea de tiempo de imágenes en la que podrá elegir la mejor imagen para guardar en la Galería.

NOTA: La función Retroceso de tiempo solamente se puede utilizar con la cámara trasera.

Capturar fotografías con la función Retroceso de tiempo

1. En la pantalla de inicio de la cámara, pulse .
2. Pulse  > **Retroceso de tiempo**.
3. Pulse  o el botón de volumen para comenzar a capturar fotografías.

Utilizar el visor de la función Retroceso de tiempo

1. Después de presionar el disparador, el visor de rebobinado de tiempo aparecerá en la pantalla en el lado superior de una fotografía capturada. Gire el botón del visor para recorrer las fotografías que acaba de capturar.



NOTA: Pulse **Best (La mejor)** para ver la mejor sugerencia de fotografía de la línea de tiempo.

2. Seleccione una fotografía y, a continuación, pulse **Listo** para guardarla en la galería.

HDR

La función High-dynamic-range (alto rango dinámico) (HDR) permite capturar imágenes con más detalle para escenas de alto contraste o con poca luminosidad. Es recomendable utilizar la función HDR cuando capture imágenes en ubicaciones con mucha luminosidad, ya que le ayudará a equilibrar los colores producidos en la imagen.



Capturar fotografías con HDR

1. En la pantalla de inicio de la cámara, pulse .
2. Pulse  > **HDR**.
3. Pulse  o el botón de volumen para comenzar a capturar fotografías con HDR.

Panorámica

Capture imágenes desde varios ángulos utilizando la opción Panorama. Las imágenes capturadas desde una perspectiva de gran ángulo se unen automáticamente mediante esta función.

Capturar fotografías panorámicas

1. En la pantalla de inicio de la cámara, pulse .
2. Pulse  > **Panorama**.
3. Pulse  o el botón de volumen y, a continuación, realice un movimiento panorámico con su ZenFone hacia la izquierda o hacia la derecha para capturar la escena.

NOTA: Mientras realiza el movimiento panorámico con su ZenFone, aparecerá una línea de tiempo de las miniaturas en la parte inferior de la pantalla a medida que se captura la escena.



4. Pulse  cuando finalice.

Noche

Capture fotografías perfectamente iluminadas incluso de noche o en situaciones de poca luminosidad utilizando la función Noche de su ZenFone.

NOTA: Mantenga las manos firmes antes de que su ZenFone capture la imagen y durante la captura de la misma para evitar imágenes borrosas.



Capturar fotografías nocturnas

1. En la pantalla de inicio de la cámara, pulse .
2. Pulse  > **Noche**.
3. Pulse  o el botón de volumen para comenzar a capturar fotografías nocturnas.



Baja luminosidad

Resuelva los problemas de luminosidad utilizando la función Low light (Baja luminosidad) de su ZenFone. Esta función optimiza el uso de disparos en ráfaga en configuraciones fotográficas de baja luminosidad.

Capturar fotografías con baja luminosidad

1. En la pantalla de la aplicación Camera (Cámara), pulse .
2. Pulse  > **Low light (Baja luminosidad)**.
3. Pulse  o el botón de volumen para comenzar a capturar fotografías con baja luminosidad.



Capturar vídeos con baja luminosidad

1. En la pantalla de la aplicación Camera (Cámara), pulse .
2. Pulse  > **Low light (Baja luminosidad)**.
3. Pulse  o el botón de volumen para comenzar a capturar vídeos con baja luminosidad.

Autorretrato

Aproveche las excelentes prestaciones de megapíxeles de la cámara trasera sin preocuparse de presionar el obturador. Mediante la detección facial, puede establecer su ZenFone para que detecte hasta cuatro rostros utilizando la cámara trasera y, a continuación, capture automáticamente su autorretrato o autorretrato en grupo.



Capturar autorretratos

1. En la pantalla de la aplicación Cámara, pulse .
2. Pulse  > **Autorretrato**.
3. Pulse  para elegir el número de personas que se deben incluir en la fotografía.
4. Utilice la cámara trasera para detectar rostros y espere a que su ZenFone emita un pitido, iniciando al mismo tiempo una cuenta atrás hasta que capture la fotografía.
5. El visor de rebobinado de tiempo aparecerá en pantalla en la parte superior de una fotografía capturada. Gire el botón del visor para recorrer las fotografías que acaba de capturar.
6. Seleccione una fotografía y, a continuación, pulse **Listo** para guardarla en la galería.

Miniatura

Simule el efecto inclinación-desplazamiento de los objetivos DSLR mediante la función Miniatura. El uso de esta función permite enfocar áreas específicas de lo que desea capturar, proporcionando un efecto de desenfoque que se puede utilizar tanto en fotografías como en vídeos en su ZenFone.



Capturar fotografías en miniatura

1. En la pantalla de la aplicación Cámara, pulse .
2. Pulse  > **Miniatura**.
3. Pulse  o  para seleccionar un área de enfoque.
4. Pulse  o  para aumentar o reducir la borrosidad de fondo.
5. Pulse  para capturar fotografías en miniatura.

Profundidad de campo

Realice capturas de pantalla con un fondo suave utilizando la profundidad de campo. Esta función es adecuada para fotografías de primer plano de sujetos para conseguir un resultado más definido y dramático.





Capturar fotografías con profundidad de campo

1. En la pantalla de la aplicación Cámara, pulse .
2. Pulse  > **Depth of field (Profundidad de campo)**.
3. Pulse  o el botón de volumen para comenzar a capturar fotografías de macro.

Eliminación inteligente

Elimine objetos en movimiento no deseados inmediatamente después de capturar la imagen mediante la función Smart remove (Eliminación inteligente).



Capturar fotografías mediante la opción Eliminación inteligente

1. En la pantalla de la aplicación Cámara, pulse .
2. Pulse  > **Eliminación inteligente**.
3. Pulse  o el botón de volumen para comenzar a capturar fotografías que se pueden editar mediante la función Eliminación inteligente.
4. En la siguiente pantalla se muestra la fotografía capturada y cualquier objeto que se pueda quitar y que usted pueda desear eliminar.
5. Pulse  para quitar los objetos detectados o  para eliminar la fotografía y volver a la aplicación Cámara.

Todas las sonrisas

Capture la sonrisa perfecta o la expresión facial más extravagante entre una amplia variedad de fotografías mediante la función Sonrisas. Esta función permite capturar cinco fotografías consecutivas después de presionar el obturador, detectando rostros automáticamente en la imagen para su comparación.



Capturar fotografías mediante la función Todas las sonrisas

1. En la pantalla de inicio de la cámara, pulse .
2. Pulse  > **Sonrisas**.
3. Pulse  o el botón de volumen para comenzar a capturar fotografías que se pueden editar mediante la función Sonrisas.
4. Siga las instrucciones que aparecen en pantalla para seleccionar las mejores fotografías.

Embellecimiento

Diviértase durante la captura de fotografías de sus familiares y amigos y después de dicha captura gracias a la función Embellecimiento de su ZenFone. Cuando esta función está habilitada, permite realizar mejoras estéticas en directo o en los rostros capturados antes de presionar el obturador.



Capturar fotografías mediante la función Embellecimiento

1. En la pantalla de inicio de la cámara, pulse .
2. Pulse  > **Embellecimiento**.
3. Pulse  para comenzar a capturar fotografías que se pueden editar mediante la función Embellecimiento.

Animación GIF

Cree imágenes GIF (Graphics Interchange Format, es decir, Formato de intercambio de gráficos) directamente desde la cámara de su ZenFone utilizando la función Animación GIF.



Capturar fotografías mediante la función Animación GIF

1. En la pantalla de inicio de la cámara, pulse .
2. Pulse  > **Animación GIF**.
3. Pulse  para comenzar a capturar fotografías que puedan transformarse en animación GIF.

Intervalo

La función de vídeo de Intervalo de su ZenFone permite capturar imágenes estáticas para reproducir lapsos de tiempo. Así, los eventos parecen moverse de una manera más rápida aunque realmente ocurrieron y se grabaron entre largos intervalos.

Grabar vídeos con la función Intervalo

1. En la pantalla de inicio de la cámara, pulse .
2. Pulse  > **Intervalo**.
3. Pulse  para comenzar a capturar vídeos con la función de Intervalo.



Party Link

Habilite Party Link y comparta fotografías en tiempo real creando un grupo o uniéndose a un grupo existente. Envíe y reciba imágenes recientemente capturadas entre amigos, incluso sin conexión a Internet, utilizando esta función de su Zen.

¡IMPORTANTE! Esta función solamente está disponible con dispositivos que también tengan Party Link.

Compartir fotografías

Para compartir fotografías capturadas directamente desde la cámara de su ZenFone o recibir fotografías desde otros dispositivos que cuentan con la funcionalidad Party Link:

1. Inicie la aplicación **Cámara** y, a continuación, pulse .
2. Pulse  > **Aceptar**.

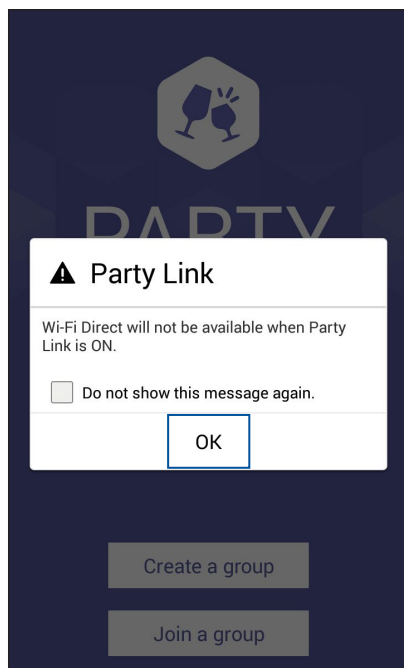

3. (Opcional) En la pantalla de inicio de Party Link, establezca los siguientes elementos:

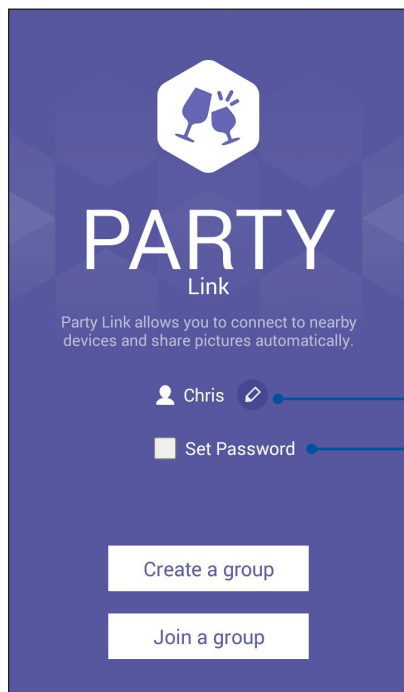

Pulse aquí para crear un nuevo nombre de grupo para su ZenFone.

Pulse aquí si desea acceso protegido mediante contraseña para su grupo.

4. Pulse **Create a group (Crear un grupo)** o **Join a group (Unirse a un grupo)** > **Scan (Buscar)** para comenzar a compartir fotografías capturadas desde su ZenFone o recibir fotografías desde otros dispositivos que cuenten con la funcionalidad Party Link.

¡IMPORTANTE! Si creó un grupo protegido mediante contraseña, necesita compartir dicha contraseña con los destinatarios que desee para que puedan recibir sus fotografías. Si desea unirse a un grupo que está protegido mediante contraseña, pida al propietario la contraseña para continuar.

7

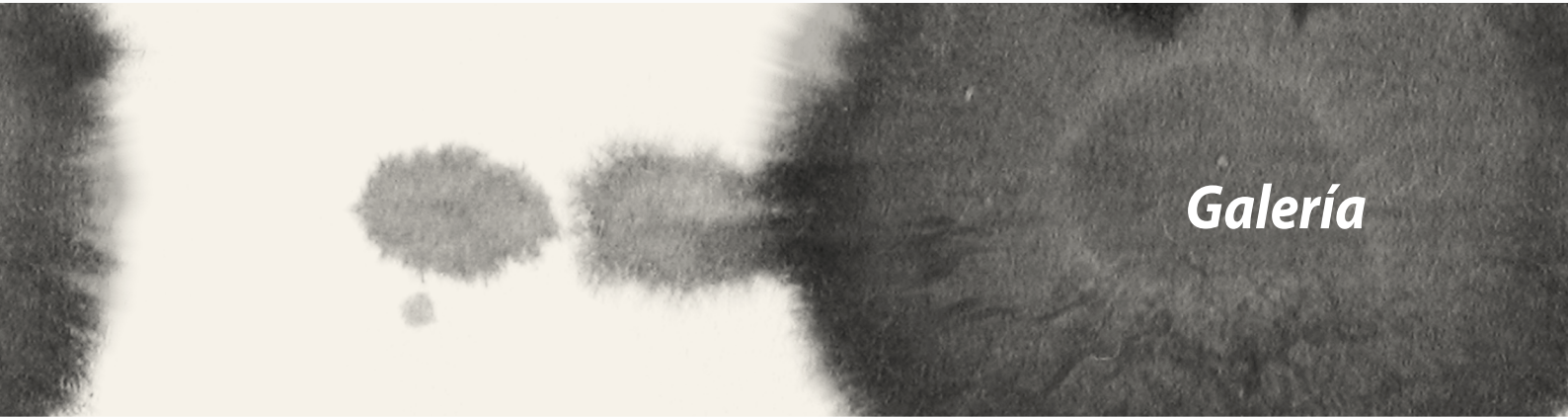

Galería

Utilizar la Galería

Vea imágenes y reproduzca vídeos en su ZenFone mediante la aplicación Galería.

Con esta aplicación también puede editar, compartir o eliminar archivos de imagen y vídeo almacenados en su ZenFone. Desde Galería, puede mostrar imágenes en una presentación de diapositivas o pulsar para ver el archivo de imagen o vídeo seleccionado.

Para iniciar la Galería, pulse  > **Galería**.

Pantalla principal

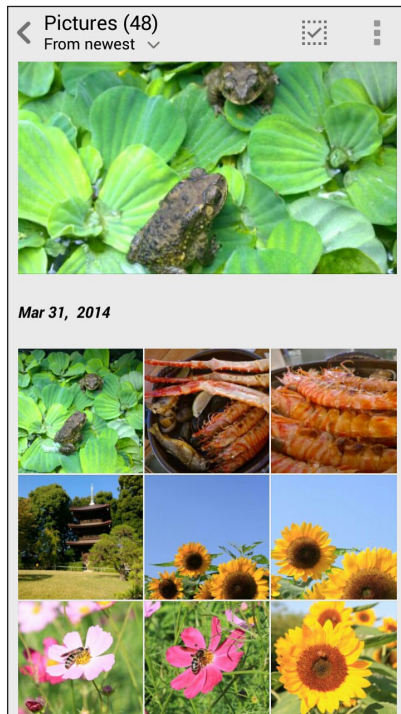

Ver archivos de otras ubicaciones de origen

De forma predeterminada, la Galería muestra todos los archivos de su ZenFone conforme a las carpetas de álbum.

Para ver archivos de otras ubicaciones accesibles a través de su ZenFone:

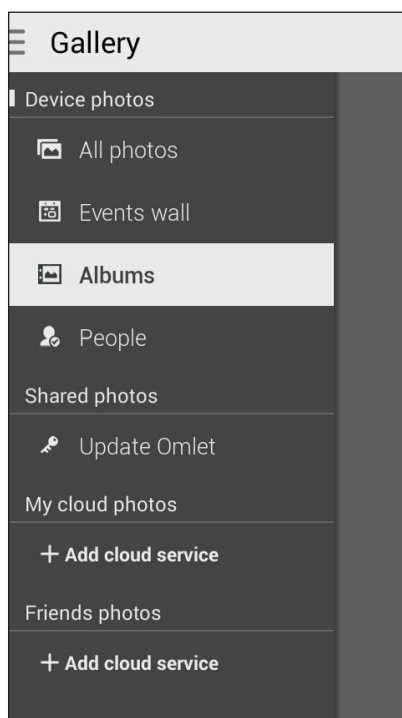

1. En la pantalla principal, pulse .
2. Pulse cualquiera de las siguientes ubicaciones de origen para ver sus respectivos archivos.



¡IMPORTANTE! Se necesita conexión a Internet para ver fotografías y vídeos en **Mis fotografías de la nube** y **Fotografías de amigos**.



Compartir archivos desde la Galería

Para compartir archivos desde la Galería:

1. En la pantalla Galería pulse la carpeta en la que se encuentren los archivos que desee compartir.
2. Después de abrir la carpeta, pulse  para activar la selección de archivos.
3. Pulse los archivos que desee compartir. Aparecerá una marca de verificación en la parte superior de la imagen que seleccione.
4. Pulse , y, a continuación, seleccione en la lista donde desee compartir las imágenes.

Eliminar archivos de la Galería

Para eliminar archivos de la Galería:

1. En la pantalla Galería pulse la carpeta en la que se encuentren los archivos que desee eliminar.
2. Después de abrir la carpeta, pulse  para activar la selección de archivos.
3. Pulse los archivos que desee eliminar. Aparecerá una marca de verificación en la parte superior de la imagen que seleccione.
4. Pulse .

Editar una imagen

La Galería también cuenta con sus propias herramientas de edición de imágenes que puede utilizar para mejorar las imágenes guardadas en su ZenFone.

Para editar una imagen:

1. En la pantalla Galería pulse la carpeta en la que se encuentren los archivos.
2. Después de abrir la carpeta, pulse la imagen que desee editar.
3. Cuando la imagen se abra, púlsela de nuevo para mostrar sus funciones.
4. Pulse  para abrir la barra de herramientas de edición de imágenes.
5. Pulse cualquiera de los iconos de la barra de herramientas de edición para aplicar los cambios a la imagen.

Ampliar y reducir las miniaturas o una imagen

En la pantalla Galería o en la imagen seleccionada, separe sus dedos mientras toca el panel de pantalla táctil para ampliar. Para reducir, acerque sus dedos mientras toca el panel de pantalla táctil.

8

Trabaje duro, juegue mejor

Supernote

Convierta la toma de notas en una actividad divertida y creativa que se sincroniza con sus datos móviles mediante Supernote.

Esta intuitiva aplicación permite crear notas organizadas por cuaderno directamente escribiendo o dibujando en la pantalla táctil. Mientras crea notas, también puede agregar archivos multimedia desde otras aplicaciones y compartirlos a través de redes sociales o de su cuenta de almacenamiento en la nube.

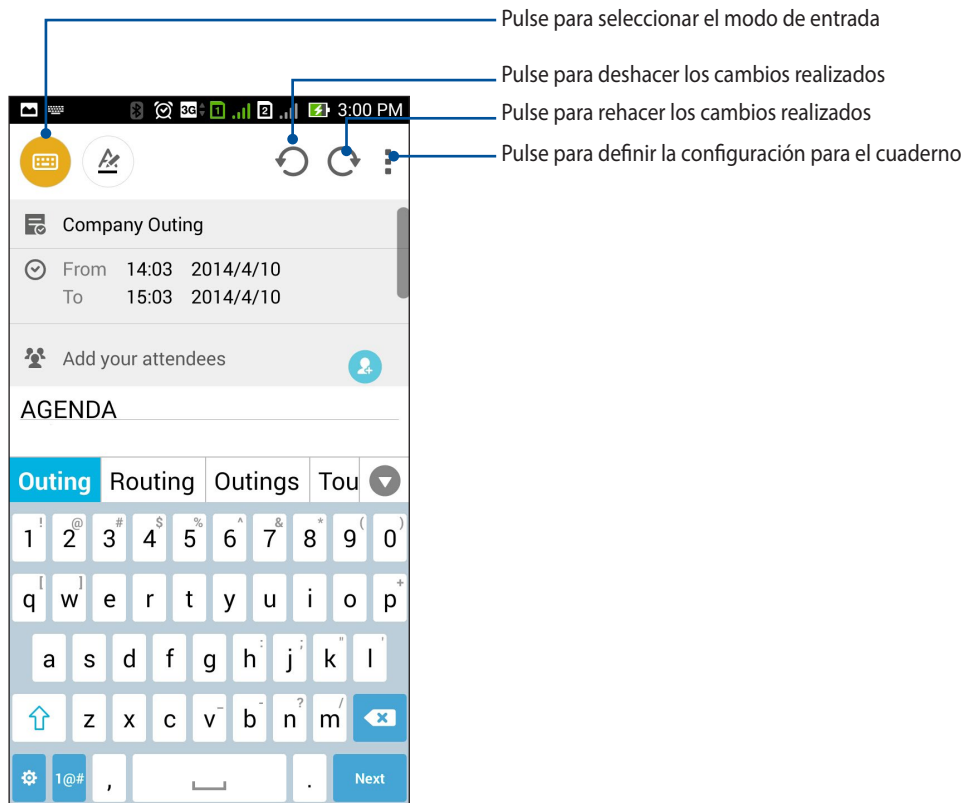

Comprender los iconos

Dependiendo del modo de entrada seleccionado, estos iconos aparecen mientras toma sus notas con SuperNote.



Seleccione este modo de escritura cuando desee utilizar el teclado en pantalla para escribir sus notas.



Seleccione este modo de escritura cuando desee hacer garabatos o escribir sus notas.



Seleccione este modo de dibujo cuando desee crear dibujos o hacer garabatos a mano alzada.



Cuando se encuentre en el modo de dibujo, pulse este icono para seleccionar la herramienta de dibujo que desee utilizar, así como el color o tamaño del trazo.



Cuando se encuentre en el modo de dibujo, pulse este icono para borrar algún contenido de sus notas.



Pulse este icono para, entre otras acciones, capturar una fotografía o un vídeo, grabar audio y agregar una marca de tiempo a sus notas.



Pulse este icono para agregar una nueva página al cuaderno.

Creación de un cuaderno nuevo

Para crear nuevos archivos mediante Supernote, lleve a cabo los pasos siguientes:

1. Pulse  > **Supernote**.
2. Pulse **Nuevo**.
3. Asigne un nombre al archivo y seleccione **Para Pad** o **Para teléfono** para el tamaño de página.
4. Seleccione una plantilla y comience a escribir sus notas.

Compartir un cuaderno en la nube

Puede compartir su cuaderno en la nube llevando a cabo los pasos siguientes:

1. En la pantalla de inicio de Supernote, mantenga presionado el cuaderno que desee compartir.
2. En la pantalla emergente, pulse **Habilitar sincronización en la nube**.
3. Escriba los detalles del nombre de usuario y la contraseña de su cuenta de ASUS WebStorage para proceder a la sincronización del cuaderno en la nube.
4. Cuando el cuaderno se haya sincronizado correctamente con la nube, el icono de la nube aparecerá en la parte superior del cuaderno compartido.

Compartir una nota en la nube

Aparte del cuaderno, también puede compartir notas individuales desde su Supernote en su cuenta de almacenamiento en la nube. Para ello:



1. Inicie el cuaderno que contiene la nota que desea compartir.
2. Mantenga presionada la nota que desea compartir.

3. En la pantalla emergente, pulse **Compartir** y, a continuación, seleccione el tipo de formato de archivo para compartir.
4. En la pantalla siguiente, seleccione la cuenta de almacenamiento en la nube donde le gustaría compartir la nota.
5. Siga las instrucciones que vayan apareciendo para completar el uso compartido de la nota seleccionada.

Calendario

La aplicación Calendario le permite realizar un seguimiento de eventos importantes mediante su ZenFone. Junto con la creación de eventos, también puede agregar notas, establecer recordatorios o crear un aviso de cuenta atrás para garantizar que no se olvida de estas ocasiones importantes.

Crear un evento desde su ZenFone

1. Pulse  > **Calendario**.
2. Pulse **Evento nuevo** para comenzar a crear un nuevo evento.
3. En la pantalla Evento nuevo, especifique todos los detalles necesarios del evento.
4. Cuando termine, pulse  para guardar y salir.

Agregar una cuenta al Calendario

Aparte de crear un evento registrado en su ZenFone, también puede utilizar el calendario para crear eventos que se sincronicen automáticamente con sus cuentas en línea. Pero antes, estas cuentas se deben agregar al Calendario llevando a cabo los pasos siguientes:

1. Inicie **Calendario**.
2. Pulse  > **Cuentas**.
3. Pulse la cuenta que desee agregar
4. Siga las instrucciones que vayan apareciendo en pantalla para terminar de agregar la nueva cuenta al Calendario.

Crear un evento desde su cuenta

Después de agregar cuentas en línea que desee sincronizar con el Calendario, puede utilizar su ZenFone para crear notificaciones para dichas cuentas en línea llevando a cabo los pasos siguientes:

NOTA: Para poder proceder con los pasos siguientes, es necesario que su cuenta en línea ya esté agregada al Calendario. Puede consultar la sección *Agregar una cuenta al Calendario* de este manual para obtener más detalles.

1. Pulse  > **Calendario**.
2. Pulse **Evento nuevo** para comenzar a crear un nuevo evento.
3. En la pantalla Evento nuevo, pulse **Mi calendario** para ver todas las cuentas actualmente sincronizadas con el Calendario.
4. Pulse la cuenta en la que desee crear un nuevo evento.
5. En la pantalla Evento nuevo, especifique todos los detalles necesarios del evento.

What's Next

No se pierda eventos importantes, divirtiéndose al aire libre o recibiendo mensajes o correos electrónicos de su gente. Defina el calendario de eventos, grupos favoritos y VIP o la configuración de actualización del tiempo para obtener alertas y recordatorios de lo que está por venir. Vea sus alertas What's Next desde la pantalla de bloqueo, el panel de notificaciones del sistema y el widget o la aplicación What's Next.

Si utiliza **What's Next** por primera vez, debe configurar su cuenta de calendario o utilizar la aplicación Calendario de su ZenFone.

NOTAS:

- Configure sus contactos favoritos y grupos VIP para recibir alertas de llamadas perdidas y mensajes sin leer o correos electrónicos de personas que le importan.
 - Obtenga detalles sobre la creación de su calendario de eventos de la sección **Calendario**.
 - Aprenda a obtener actualizaciones del tiempo de la sección **El tiempo**.
-

Do It Later

Posponga cualquier tarea y guárdela para después. Incluso cuando esté demasiado ocupado, responda a sus correos electrónicos, mensajes SMS, llamadas o lea noticias en línea cuando lo desee.

Marque sus mensajes o correos electrónicos no leídos, páginas Web interesantes y llamadas perdidas como elementos **Responder más tarde**, **Leer más tarde** o **Llamar más tarde**. Estos elementos marcados se agregarán a las tareas Do It Later y podrá realizar estas tareas cuando lo estime conveniente.

NOTAS:

- Entre las aplicaciones de terceros más utilizadas compatibles con **Do It Later** se encuentran Google Maps, Google Chrome, Google Play, YouTube e IMDb.
 - No todas las aplicaciones pueden compartir **Do It Later** y agregar tareas a esta aplicación.
-

Acceder a tareas pendientes o crearlas

Cuando previamente haya establecido un mensaje o correo electrónico como Responder más tarde, una llamada como Llamar más tarde o una página Web como Leer más tarde, podrá volver a cada uno de esos elementos importantes (mensaje, correo electrónico, llamada o página Web) en la aplicación Do It Later.

Para acceder a sus tareas pendientes:

1. En la pantalla de inicio, pulse  y, a continuación, pulse **Do It Later** en Todas las aplicaciones.
2. Seleccione la tarea sobre la que desea trabajar.

Para crear una nueva tarea pendiente:

En la pantalla Do It Later pulse  y, a continuación, cree la tarea pendiente.

El tiempo

Obtenga actualizaciones sobre el tiempo al instante directamente desde su ZenFone mediante la aplicación El tiempo. Mediante la aplicación El tiempo también puede consultar otros detalles meteorológicos en todo el mundo.

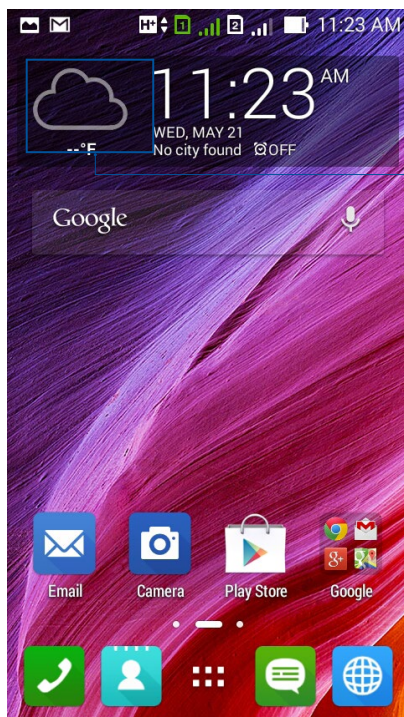

Módulo de inicio de la aplicación El tiempo

NOTA: Para obtener actualizaciones meteorológicas basándose en su ubicación actual, active la funcionalidad Wi-Fi y la red móvil cuando se encuentre en interiores, y el GPS cuando se encuentre en exteriores.

Pantalla de inicio del tiempo

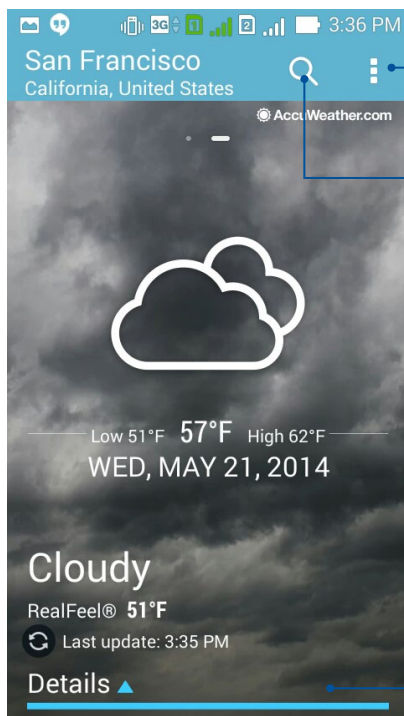

Pulse aquí para definir la configuración del tiempo.

Pulse aquí para buscar información meteorológica de otras ciudades.

Deslice rápidamente hacia abajo para ver otra información meteorológica.

Reloj

Personalice la configuración de la zona horaria de su ZenFone, establezca alarmas y utilice su ZenFone como cronómetro mediante la aplicación Reloj.

Iniciar el Reloj

Inicie la aplicación Reloj mediante cualquiera de las siguientes opciones:

- En la pantalla de inicio de su ZenFone, pulse el reloj digital.

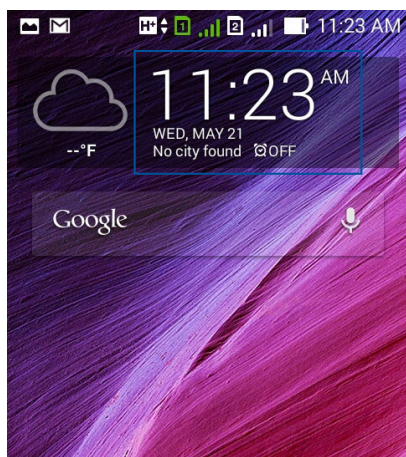



- Pulse  > Reloj.

Reloj internacional

Pulse  para acceder a la configuración del reloj internacional de su ZenFone.



Para utilizar el reloj internacional:

1. Desde la página del reloj internacional, pulse , y, a continuación, seleccione **Automatic home clock (Reloj local automático)** y **Home time zone (Zona horaria local)** para seleccionar una zona horaria local.
2. Vuelva a la página del reloj internacional y pulse  para agregar un reloj internacional.

Despertador

Pulse  para acceder a la configuración del reloj internacional de su ZenFone.

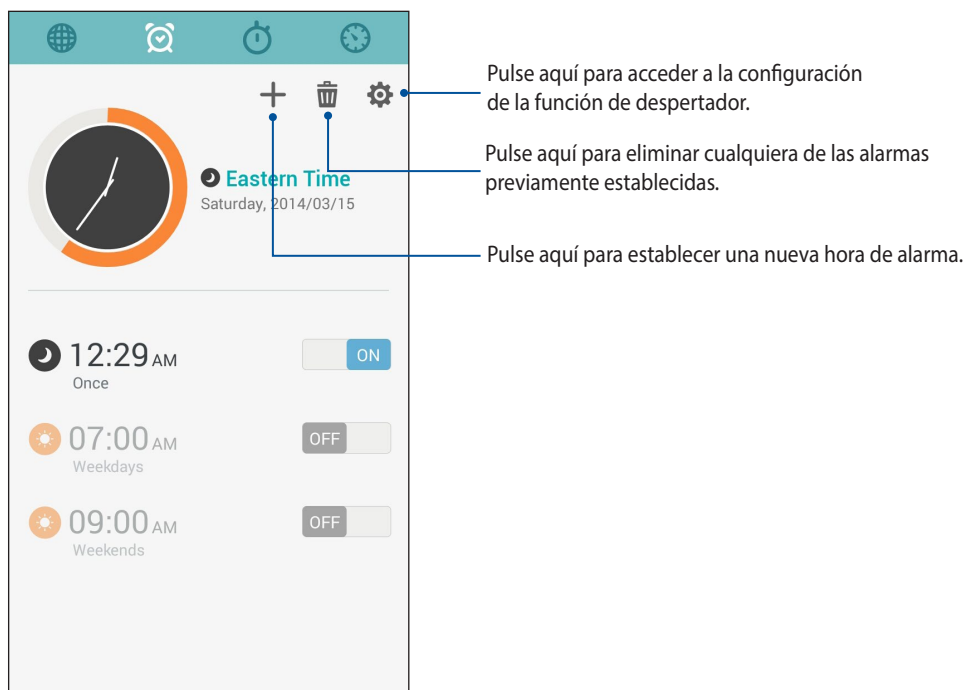

Cronómetro

Pulse  para utilizar su ZenFone como cronómetro.

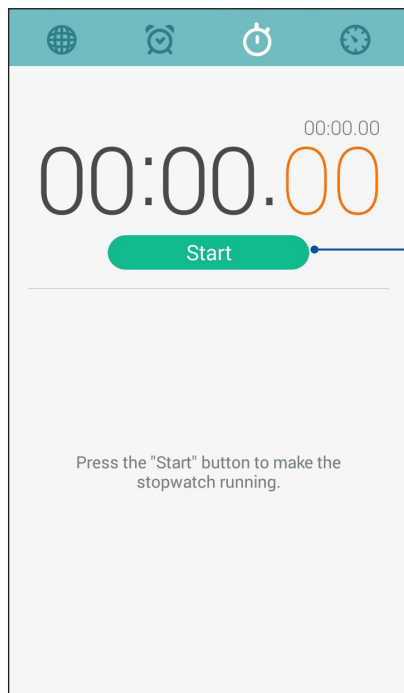

Pulse este botón para iniciar la función de cronómetro.

Temporizador

Puede establecer varias opciones de temporizador para su ZenFone. Para ello, siga los pasos que se indican a continuación:

Establecer el temporizador

1. Pulse  para acceder a la función de temporizador de su ZenFone.

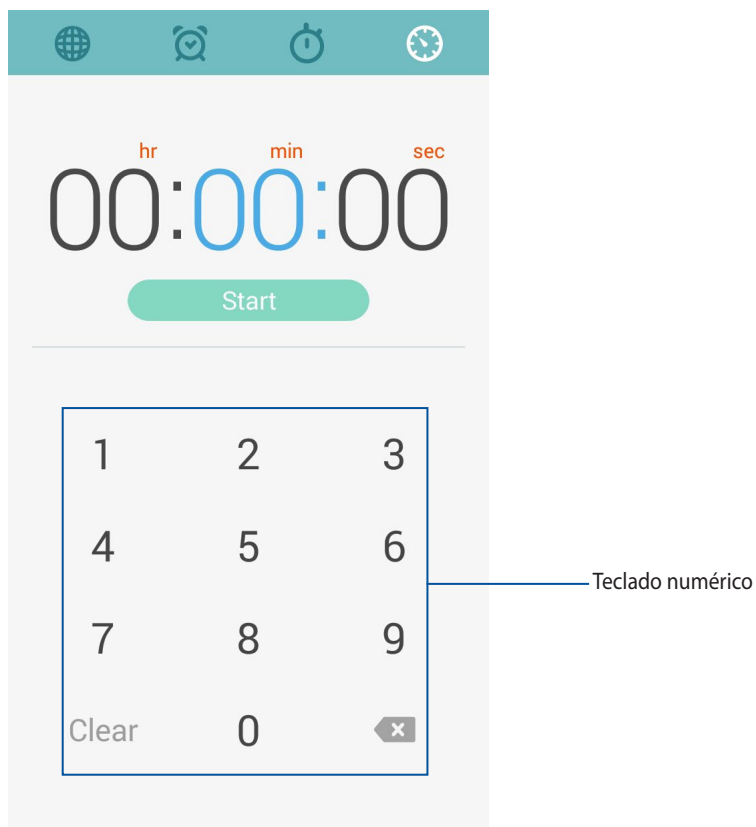

2. Utilice el teclado numérico para especificar el tiempo que desee y, a continuación, pulse Iniciar para poner en marcha el temporizador.

Agregar o eliminar configuraciones del temporizador

También puede agregar nuevas configuraciones del temporizador o eliminar aquellas existentes que ya no utilice. Para realizar cualquiera de estas opciones, consulte los pasos siguientes:

1. Pulse  para acceder a la función de temporizador de su ZenFone.
2. Si previamente creó una configuración de temporizador, ésta deberá aparecer en la pantalla de inicio de Temporizador. Puede eliminar o agregar nuevas configuraciones del temporizador mediante los iconos de la pantalla de inicio de Temporizador.

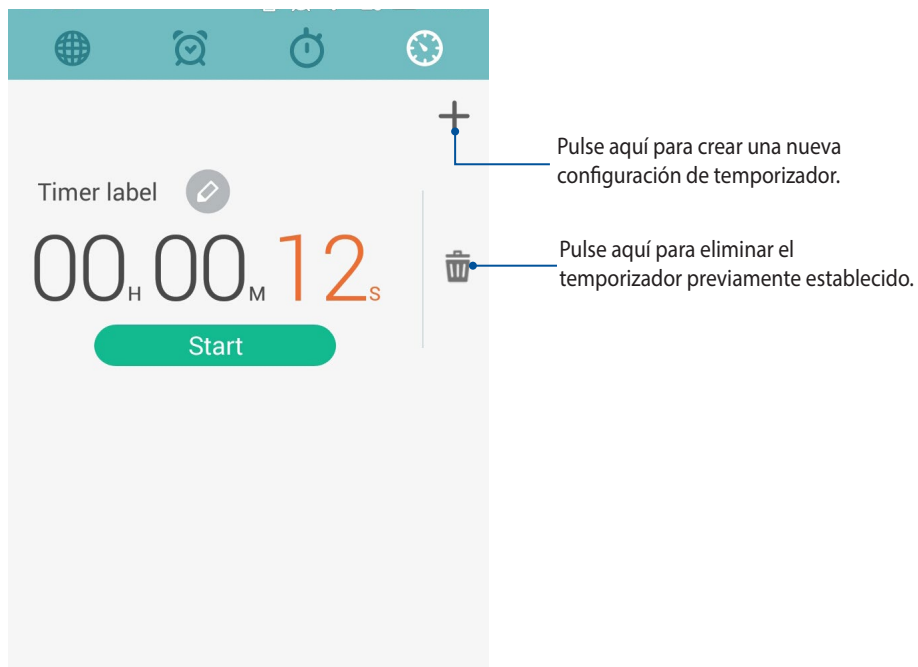



Administrador de archivos

Mediante la aplicación Administrador de archivos puede buscar y administrar fácilmente sus datos en el almacenamiento interno de su ZenFone y en sus dispositivos de almacenamiento externos conectados.

Acceso al almacenamiento interno

Para acceder al dispositivo de almacenamiento interno:

1. Pulse  > **Administrador de archivos**.
2. Pulse  > **Almacenamiento interno** para ver el contenido de su ZenFone y, a continuación, pulse un elemento para seleccionarlo.

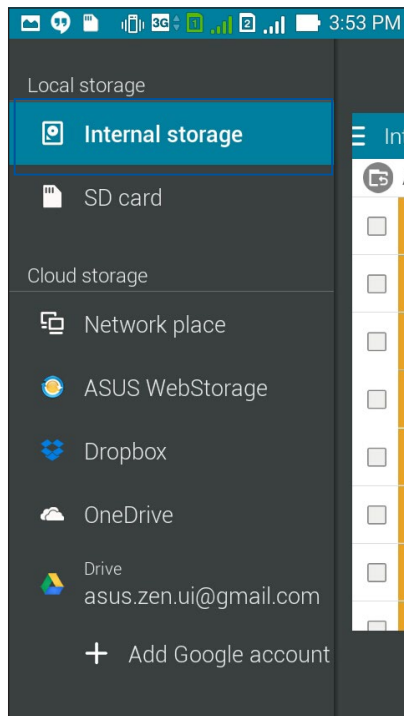



Acceso a dispositivos de almacenamiento externo

Para acceder a dispositivos de almacenamiento externo:

1. Inserte la tarjeta microSD en su ZenFone.

NOTA: Para obtener más información, consulte la sección *Instalar una tarjeta de memoria* de esta guía del usuario.

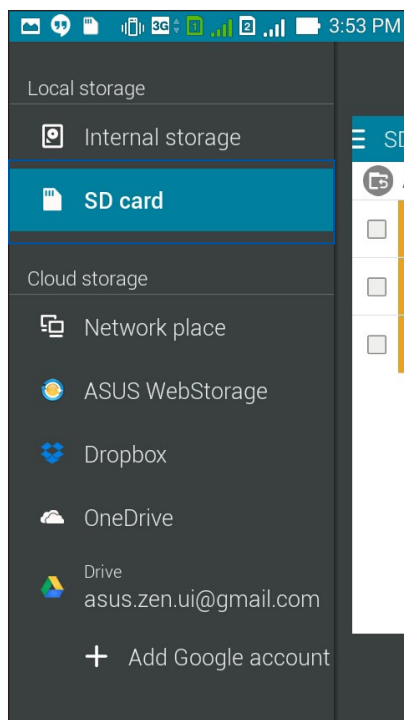

2. Pulse  > **Administrador de archivos**.
3. Pulse  > **SD card (Tarjeta SD)** para ver el contenido de la tarjeta microSD.



Acceder al almacenamiento en la nube

¡IMPORTANTE! Habilite la funcionalidad Wi-Fi en su ZenFone para ver archivos del **Almacenamiento en nube**.

Para acceder a archivos guardados en las cuentas de almacenamiento en la nube:

1. Pulse  > **Administrador de archivos**.
2. Pulse , y, a continuación, pulse una ubicación de almacenamiento en la nube en **Almacenamiento en nube**.

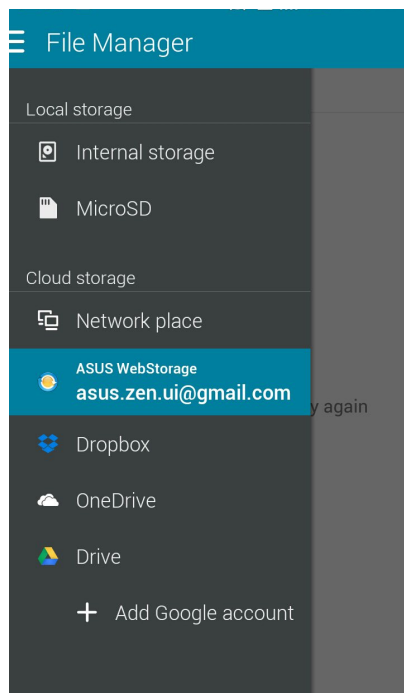

9



Internet

Navegador

La clara e intuitiva interfaz Zen del navegador facilita la navegación por el contenido Web. Disfrute de una rápida velocidad de navegación a través del motor de navegación basado en Chrome. También permite compartir contenido Web o enviarlo por correo electrónico, así como enviarlo como una tarea de tipo Leer más tarde (do it later).

Vaya la página que desee compartir y, a continuación, pulse .

- Para compartir una página, pulse **Compartir página** y, a continuación, seleccione la cuenta o aplicación en la que desee compartir la página.
- Para enviar una página para leerla más tarde, pulse **Leer más tarde**. La página se agregará como una tarea pendiente en su aplicación Do It Later.

NOTAS:

- Asegúrese de que su ZenFone está conectado a una red Wi-Fi o móvil.
 - Si se conecta a una red móvil, puede tener cargos adicionales en función de su tarifa de datos.
 - Consulte la sección *Conectarse a una red Wi-Fi* para obtener más detalles.
 - Acceda a sus tareas pendientes desde la aplicación **Do It Later** en **Todas las aplicaciones**.
-

10

Diversión y ocio

Utilizar auriculares

Tenga libertad para hacer otras cosas mientras atiende una llamada o disfrute escuchando su música favorita; todo ello gracias al uso de los auriculares.

Enchufar el conector de audio

Inserte el conector de 2,5 mm de los auriculares en el puerto de audio del dispositivo.

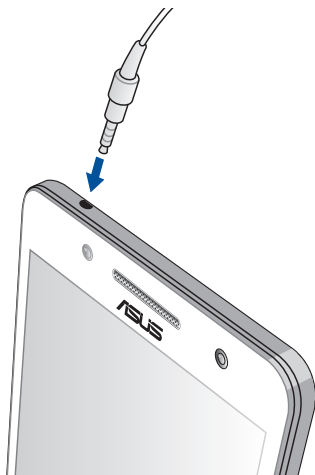

¡ADVERTENCIA!

- No inserte otros objetos en el puerto del conector de audio.
- No inserte un cable con salida de alimentación eléctrica en el puerto del conector de audio.
- Si escucha audio a un volumen elevado durante períodos prolongados de tiempo, sus oídos pueden sufrir daños.

NOTAS:

- Le recomendamos encarecidamente que utilice solamente auriculares compatibles o los auriculares incluidos para este dispositivo.
 - Si desenchufa el conector de audio mientras escucha música la reproducción de ésta se pausará automáticamente.
 - Si desenchufa el conector de audio mientras ve un vídeo, la reproducción de éste se pausará automáticamente.
-

Asistente para audio

El Asistente para audio permite personalizar los modos de sonido de su ZenFone para disfrutar de un sonido optimizado para diferentes escenarios de uso reales.

Uso del Asistente de sonido

Para utilizar el Asistente de sonido:

1. Pulse **■ ■ ■ ■** > **Asistente para audio**.
2. En la ventana Asistente para audio, pulse el modo de sonido que desee activar y, a continuación, pulse **OK** para guardar y salir.

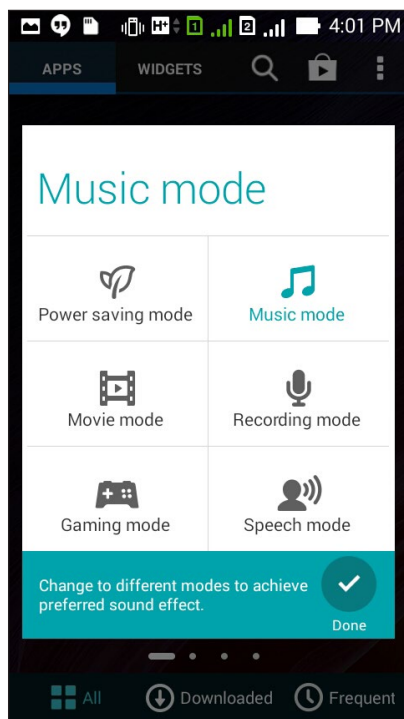

Juegos

Consiga los juegos más recientes en línea y compártalos en sus cuentas de medios sociales utilizando la aplicación Play Games. También puede unirse a juegos de varios jugadores y comprobar los marcadores para divertirse con juegos competitivos.

¡IMPORTANTE! Inicie sesión en su cuenta de Google para maximizar las funciones de Play Games.

Utilizar Play Games

Para utilizar Play Games:

1. Pulse  > **Play Games**.
2. Pulse la opción que desee utilizar.

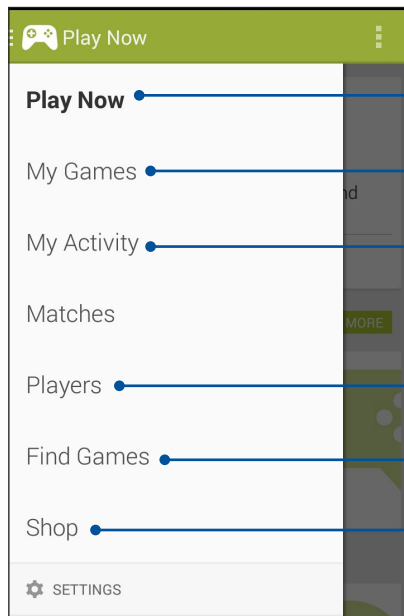

Pulse esta opción para ver información general de la actividad de los juegos. También muestra la actividad de los juegos de sus contactos de Google+.

Pulse esta opción para mostrar sus actividades de juego en las siguientes opciones: **TODOS MIS JUEGOS, CON LOS QUE SE HA JUGADO MÁS RECIENTEMENTE e INSTALADOS.**

Pulse para ver todos los juegos a los que ha jugado utilizando su cuenta de Google+.

Pulse esta opción para ver todos sus contactos de Google que también se divierten con juegos y a través de Play Store. Puede verlos en estas opciones: **TODOS, JUGADORES ACTIVOS, PUEDE QUE CONOZCA.**

Pulse esta opción para recorrer los juegos en las siguientes categorías: **OFRECIDOS, POPULARES, MULTIJUGADOR POPULARES.**

Pulse esta opción para iniciar la categoría **Juegos** de Play Store.

Música

Acceda a su colección de música directamente en su ZenFone mediante la aplicación Música. La aplicación Música permite reproducir archivos de música almacenados internamente o guardados en un dispositivo de almacenamiento externo.

Iniciar Música

Para iniciar la aplicación Música, pulse  > **Música**.

Reproducir canciones

De forma predeterminada, la aplicación Música reproduce todas las canciones guardadas en el sistema de almacenamiento interno de su ZenFone. Inicie la reproducción de canciones pulsándolas.

Reproducir canciones desde la tarjeta SD

Para reproducir canciones guardadas en la tarjeta SD:

1. Asegúrese de que la tarjeta SD ya está insertada en su ZenFone.

NOTA: Para obtener detalles sobre cómo instalar la tarjeta SD, consulte la sección Insertar una tarjeta microSD de este manual.

2. En la pantalla de inicio de Música, pulse .
3. En My Device (Mi dispositivo), pulse **Música** para recorrer los archivos de música guardados en su tarjeta SD.

Reproducir canciones desde la nube

¡**IMPORTANTE!** Habilite la funcionalidad Wi-Fi en su ZenFone para ver archivos de **Música en la nube**.

Actualmente, su ZenFone admite archivos de música guardados en las siguientes cuentas de almacenamiento en la nube:

- ASUS Webstorage
- Dropbox
- OneDrive
- Drive

Agregar una cuenta de almacenamiento en la nube

Para reproducir canciones guardadas desde cualquiera de estas cuentas de almacenamiento en la nube:

1. En la pantalla de inicio de Música, pulse .
2. En Música en la nube, seleccione **Agregar servicio en la nube**.
3. Seleccione el servicio de almacenamiento en la nube desde donde desee reproducir archivos de música.
4. Siga las instrucciones que vayan apareciendo para completar el inicio de sesión en la cuenta de almacenamiento en la nube.

Reproducir canciones desde una cuenta de almacenamiento en la nube

1. Inicie la aplicación Música y, a continuación, pulse .
2. En Música en la nube, seleccione el servicio de almacenamiento en la nube desde el que desee reproducir canciones.

Radio FM

Escuche sus emisoras de radio locales favoritas utilizando su ZenFone.

Para utilizar esta función:

1. Conecte los auriculares incluidos con su ZenFone.
2. Pulse  > **FM Radio (Radio FM)**.

Pantalla de inicio de FM Radio (Radio FM)

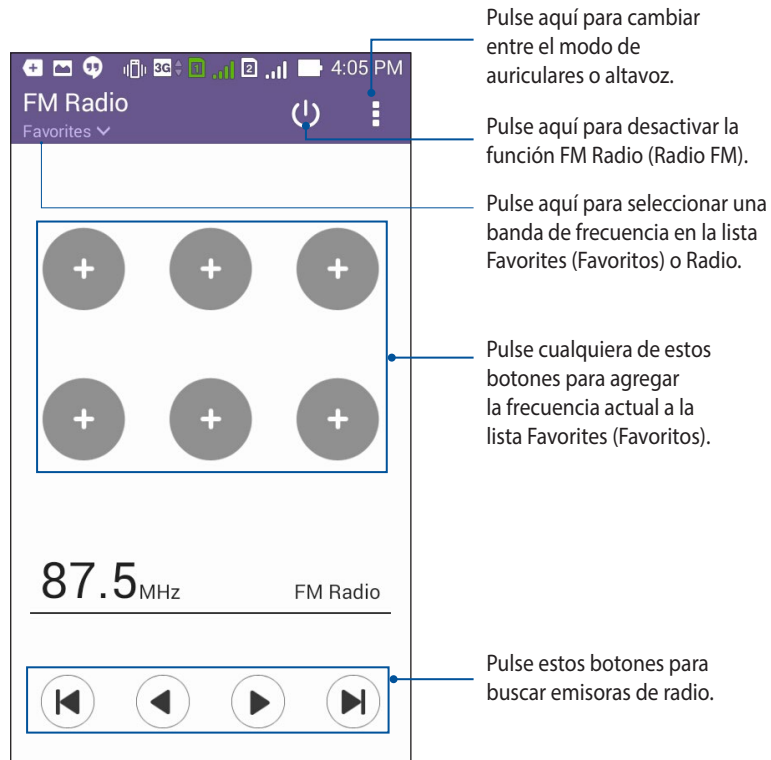

Grabadora de sonidos

Grabe archivos de audio con su ZenFone habilitando la aplicación Grabadora de sonidos.

Iniciar Grabadora de sonidos

Para iniciar Grabadora de sonidos, pulse  > **Grabadora de sonidos**.

Pantalla de inicio de Grabadora de sonidos

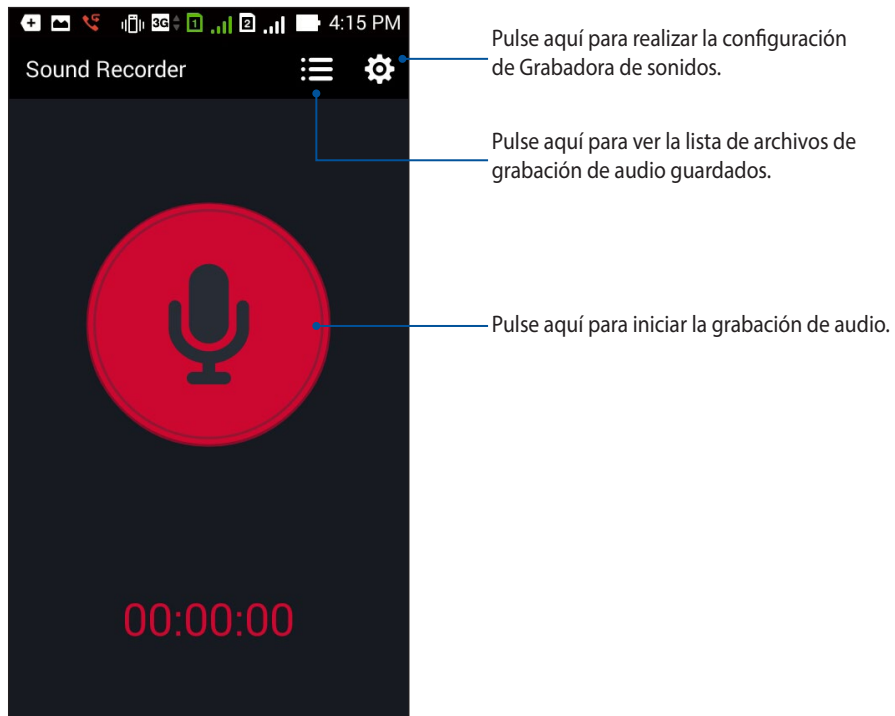

11



Mantener su Zen

Mantener el dispositivo actualizado

Mantenga su ZenFone al día con las actualizaciones del sistema Android y de aplicaciones y funciones actualizadas.

Actualizar el sistema

Para actualizar su ZenFone:

1. Pulse  y, a continuación, **Ajustes**.
2. En la pantalla Ajustes, desplácese hacia abajo para mostrar otros elementos y, a continuación, pulse **Acerca de**.
3. Pulse **Actualización del sistema** y, a continuación, **Comprobar actualización**.

NOTA: Puede obtener una vista previa de la última vez que se actualizó el sistema de su ZenFone en **Última búsqueda de actualizaciones**: de la ventana **Actualización del sistema**.

Almacenamiento

Puede almacenar datos, aplicaciones o archivos en su ZenFone (almacenamiento interno), en un almacenamiento externo o en un almacenamiento en línea. Necesita conexión a Internet para transferir o descargar archivos a un almacenamiento en línea. Utilice el cable USB incluido para copiar archivos entre el equipo y su ZenFone.

Copia de seguridad y restablecimiento

Haga copias de seguridad de los datos, de las contraseñas Wi-Fi y de otra configuración en servidores de Google mediante su ZenFone. Para ello:

1. Pulse  y, a continuación, pulse **Ajustes > Copia de seguridad**.
2. En la ventana Copia de seguridad, puede hacer uso de las siguientes opciones:
 - **Copiar mis datos:** cuando esta función está habilitada, permite hacer una copia de seguridad de sus datos, de las contraseñas Wi-Fi y de otra configuración en servidores de Google.
 - **Cuenta de copia de seguridad:** permite especificar la cuenta asociada cuando guarda su copia de seguridad.
 - **Restauración automática:** esta función facilita la restauración de la configuración y de los datos de los que hay una copia de seguridad cuando vuelve a instalar una aplicación.
 - **Restablecer datos de fábrica:** borra todos los datos del teléfono.

Proteger su ZenFone

Utilice las funciones de seguridad de su ZenFone para evitar llamadas o acceso a la información no autorizados.

Desbloquear la pantalla

Cuando la pantalla esté bloqueada, puede abrirla con las opciones de desbloqueo de seguridad que su ZenFone le ofrece.

Para seleccionar la pantalla de desbloqueo de su ZenFone:

1. Pulse  y, a continuación, **Ajustes > Pantalla de bloqueo**.
2. Pulse **Bloqueo de pantalla** y seleccione una opción para desbloquear su ZenFone.

NOTAS:

- Consulte la sección **Opciones de la pantalla de desbloqueo** para obtener más información.
 - Para desactivar la opción de la pantalla de desbloqueo establecida, pulse **Sin seguridad** en la pantalla Elegir bloqueo de pantalla.
-

Opciones de la pantalla de desbloqueo

Elija entre estas opciones para bloquear su ZenFone.

- **Deslizar:** deslice el dedo en cualquier dirección para desbloquear su ZenFone.

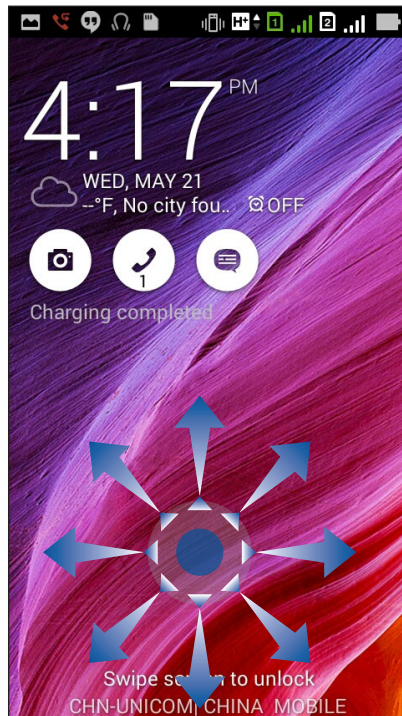

- **Desbloqueo facial:** exponga su rostro en la ventana negra de la pantalla de bloqueo para desbloquear su ZenFone.
-

¡IMPORTANTE!

- La opción Desbloqueo facial es menos segura que un patrón, código PIN o contraseña.
 - Alguien que se parezca a usted podría desbloquear su ZenFone.
 - Los datos utilizados para identificar su rostro se guardan en su ZenFone.
-

Para establecer la opción Desbloqueo facial:

1. En la pantalla Elegir bloqueo de pantalla, pulse **Desbloqueo facial**.
 2. Lea los términos de la función Desbloqueo facial de la pantalla y, a continuación, pulse **Configurar**.
 3. Lea las instrucciones sobre la configuración de la función Desbloqueo facial que aparecen en la pantalla y, a continuación, pulse **Continuar**.
 4. Sujete su ZenFone a la altura de los ojos y alinee su rostro con el contorno de la pantalla para capturarlo.
-

NOTA: El contorno de puntos verdes indica que su ZenFone ha detectado su rostro y se encuentra en el proceso de captura de la imagen.

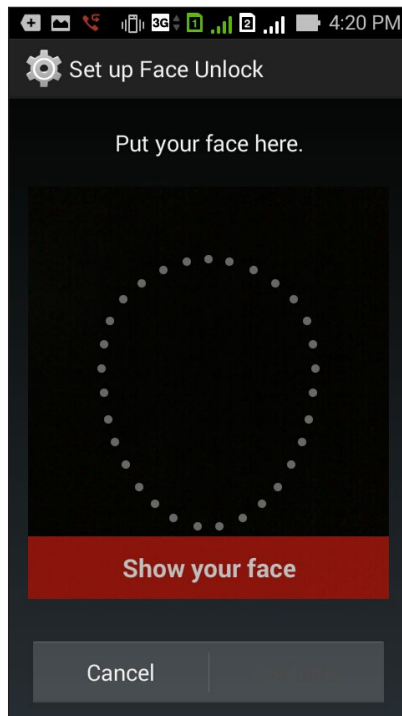

5. Después de que su rostro se haya capturado, pulse **Continuar**.
6. Si la función Desbloqueo facial no puede reconocer su rostro, se le pedirá que seleccione una opción secundaria para desbloquear su ZenFone. Seleccione **Patrón** si desea desbloquear su ZenFone mediante un patrón, o **PIN** para desbloquearlo escribiendo su PIN y, a continuación, siga las instrucciones que vayan apareciendo en pantalla.

¡IMPORTANTE! Asegúrese de recordar el PIN o el patrón creado para desbloquear el dispositivo.

7. Después de finalizar la configuración de la opción Desbloqueo facial, pulse **Aceptar**.

- **Patrón:** deslice el dedo sobre los puntos y cree un patrón.

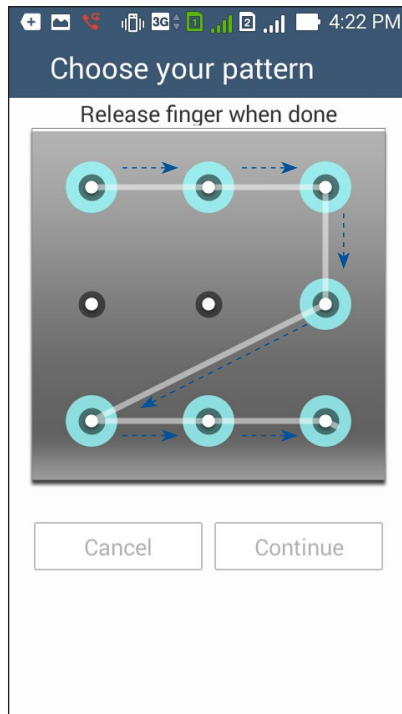

¡IMPORTANTE! Puede crear un patrón con un mínimo de cuatro puntos. Asegúrese de recordar el patrón creado para desbloquear el dispositivo.

- **PIN:** Escriba al menos cuatro números para establecer un código.

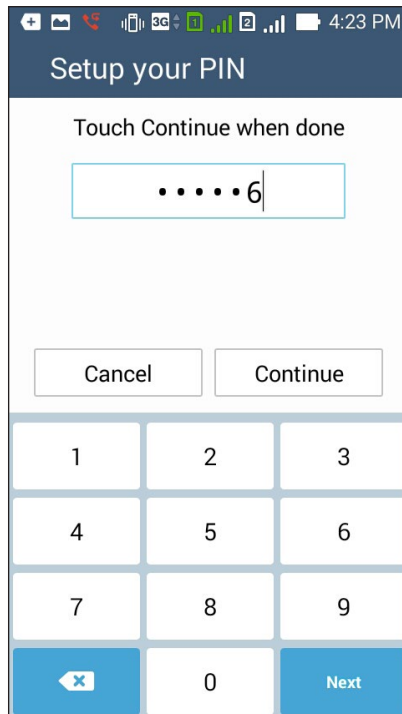

¡IMPORTANTE! Asegúrese de recordar el PIN creado para desbloquear el dispositivo.

- **Contraseña:** Escriba al menos cuatro caracteres para crear una contraseña.

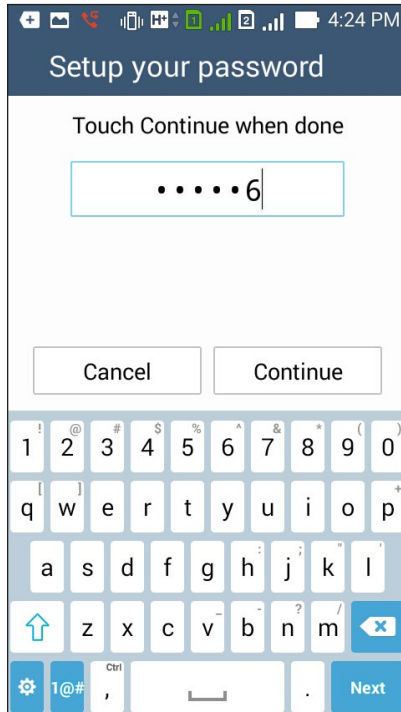

¡IMPORTANTE! Asegúrese de recordar la contraseña creada para desbloquear el dispositivo.

Configurar otras funciones de seguridad de la pantalla

Aparte del modo de bloqueo de pantalla, también puede hacer lo siguiente en la ventana Seguridad de la pantalla:

- **Acceso rápido:** Establezca la opción Acceso rápido en **Sí** deslizando el conmutador a esa posición para iniciar aplicaciones en la pantalla de bloqueo.
- **¿Cuál es el siguiente widget?:** establezca el widget What's Next en **ACTIVADO**, deslizando el conmutador a esa posición, para mostrar dicho widget en la pantalla de bloqueo.
- **Cámara instantánea:** deslice el conmutador Instant camera (Cámara instantánea) a la posición **ON (ACTIVADA)** para iniciar la aplicación Camera (Cámara) aunque su ZenFone se encuentre en el modo de inactividad presionando el botón de volumen dos veces.
- **Información del propietario:** pulse esta opción para editar y escribir la información que desee que aparezca incluso cuando la pantalla esté bloqueada.

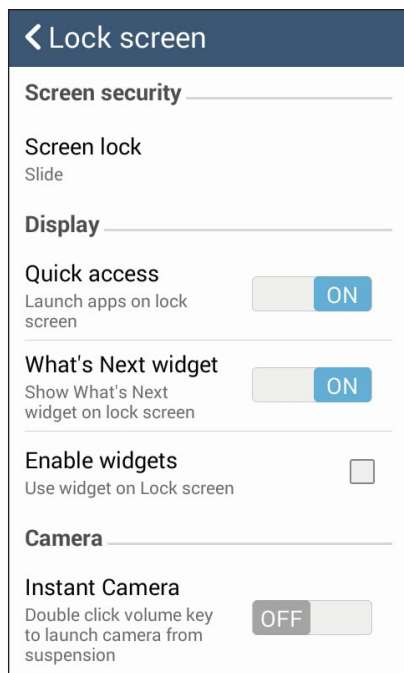

NOTA: Si activa **Quick access (Acceso rápido)** podrá iniciar las aplicaciones en la pantalla bloqueada.

Establecer la identidad de su ZenFone

Conozca la identidad de su ZenFone, como por ejemplo el número de serie, el número de identidad de equipo móvil internacional (IMEI International Mobile Equipment Identity) o el número de modelo.

Esto es importante porque si, por ejemplo, pierde su ZenFone, puede ponerse contacto con el proveedor móvil y proporcionar información para restringir el uso no autorizado de su ZenFone.

Para mostrar la identidad de su ZenFone:

1. En **All Apps (Todas las aplicaciones)**, pulse **Settings (Configuración)**.
2. En la pantalla Settings (Configuración), desplácese hacia abajo para mostrar otros elementos y, a continuación, pulse **About (Acerca de)**. La pantalla About (Acerca de) muestra el estado, la información legal, el número de modelo, la versión de sistema operativo, el hardware y la información de software de su ZenFone.
3. Para ver el número de serie, el número de contacto de su SIM y el número IMEI de su ZenFone, pulse **Status (Estado)**.

12

Conectar su Zen

Wi-Fi

La tecnología Wi-Fi de su ZenFone le mantiene conectado al mundo inalámbrico. Actualice sus cuentas de redes sociales, navegue por Internet o intercambie datos y mensajes de forma inalámbrica con su ZenFone.

Habilitar la funcionalidad Wi-Fi

Para habilitar la funcionalidad Wi-Fi:

1. Pulse  en la pantalla Inicio y, a continuación, pulse la aplicación **Ajustes**.
2. Deslice el conmutador Wi-Fi hacia la derecha para activar la funcionalidad Wi-Fi.

NOTA: también puede habilitar la funcionalidad Wi-Fi en la pantalla Configuración rápida. Consulte la sección **Configuración rápida** sobre cómo iniciar la pantalla Configuración rápida.

Conectarse a una red Wi-Fi

Para conectarse a una red Wi-Fi:

1. En la pantalla Ajustes, pulse **Wi-Fi** para mostrar todas las redes Wi-Fi disponibles.
2. Pulse un nombre de red para conectarse a ella. Para una red segura, puede que se le pida que escriba una contraseña u otras credenciales de seguridad.

NOTAS:

- Su ZenFone se vuelve a conectar automáticamente a la red a la que estaba conectado previamente.
 - Desactive la función Wi-Fi para ahorrar energía de la batería.
-

Deshabilitar la funcionalidad Wi-Fi

Para deshabilitar la funcionalidad Wi-Fi:

1. Pulse  en la pantalla Inicio y, a continuación, pulse la aplicación **Ajustes**.
2. Deslice el conmutador Wi-Fi hacia la izquierda para desactivar la funcionalidad Wi-Fi.

NOTA: También puede deshabilitar la funcionalidad Wi-Fi en la pantalla Configuración rápida. Consulte la sección **Configuración rápida** sobre cómo iniciar la pantalla Configuración rápida.

Bluetooth®

Utilice la funcionalidad Bluetooth de su ZenFone para enviar o recibir archivos y transmitir archivos multimedia con otros dispositivos inteligentes en distancias cortas. Con la funcionalidad Bluetooth, puede compartir sus archivos multimedia con los dispositivos inteligentes de sus amigos, enviar datos para imprimir con una impresora Bluetooth o reproducir música con un altavoz Bluetooth.

Habilitar la funcionalidad Bluetooth®

Para habilitar la funcionalidad Bluetooth:

1. Pulse  en la pantalla Inicio y, a continuación, pulse la aplicación **Ajustes**.
2. Deslice el conmutador Bluetooth hacia la derecha para activar la funcionalidad Bluetooth.

NOTA: También puede habilitar la funcionalidad Bluetooth en la pantalla Configuración rápida. Consulte la sección **Configuración rápida** sobre cómo iniciar la pantalla Configuración rápida.

Asociar su ZenFone con un dispositivo Bluetooth®

Antes de utilizar la funcionalidad Bluetooth de su ZenFone, primero debe asociarla con el dispositivo Bluetooth. Su ZenFone almacena automáticamente la conexión de asociación del dispositivo Bluetooth.

Para asociar su ZenFone a un dispositivo Bluetooth:

1. En la pantalla Ajustes, pulse **Bluetooth** para mostrar todos los dispositivos disponibles.

¡IMPORTANTE!

- Si el dispositivo que desea asociar no se encuentra en la lista, asegúrese de habilitar su funcionalidad Bluetooth y que se pueda detectar.
 - Consulte la guía del usuario incluida con el dispositivo para saber cómo habilitar su funcionalidad Bluetooth y cómo establecerlo para que se pueda detectar.
-

2. Pulse **Buscar dispositivos** para buscar más dispositivos Bluetooth.
3. En la lista de dispositivos disponibles, pulse el dispositivo Bluetooth con el que desea asociarse. Siga las instrucciones que vayan apareciendo para completar la asociación.

NOTA: Desactive la función Bluetooth para ahorrar energía de la batería.

Anular la asociación de su ZenFone con el dispositivo Bluetooth®

Para anular la asociación de su ZenFone con un dispositivo Bluetooth:

1. En la pantalla Ajustes, pulse Bluetooth para mostrar todos los dispositivos disponibles y asociados.
2. En la lista de dispositivos asociados, pulse  en el dispositivo Bluetooth cuya asociación desee anular y, a continuación, pulse **Desincronizar**.

Miracast™

Mediante la tecnología Miracast puede difundir la pantalla de su ZenFone a una pantalla compatible con Miracast. Esta funcionalidad permite que una pantalla externa se convierta en un monitor dual o una segunda pantalla para su ZenFone.

Iniciar Miracast

Hay dos formas para comenzar a utilizar Miracast desde su ZenFone:

Desde Quick settings (Configuración rápida)

1. Configure la pantalla con funcionalidad Miracast que desee utilizar con su ZenFone.
2. Inicie Quick settings (Configuración rápida) en su ZenFone.
3. En el panel de notificaciones, pulse **Miracast**.
4. Establezca la opción **Wireless display (Miracast) (Visualización inalámbrica (Miracast))** en la posición **ON (ACTIVADO)**.
5. Vea el SSID mostrado en la pantalla compatible con Miracast y seleccione el mismo SSID en su ZenFone para iniciar la asociación.
6. Una vez realizada la conexión, la pantalla compatible con Miracast mostrará el mismo contenido que se muestra actualmente en su ZenFone.

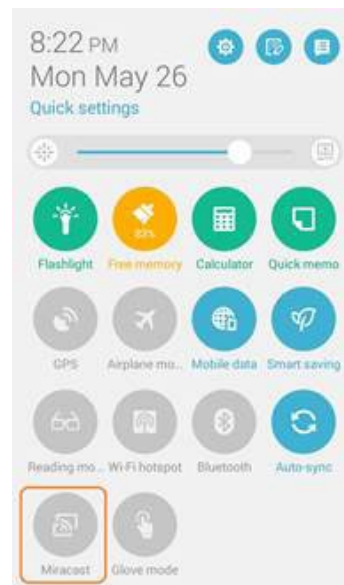

Desde Settings (Configuración)

1. Pulse **Settings (Configuración)**.
2. En **Display (Pantalla)**, seleccione **Wireless display (Miracast) (Visualización inalámbrica (Miracast))**.
3. Establezca la opción **Wireless display (Miracast) (Visualización inalámbrica (Miracast))** a la posición **ON (ACTIVADO)**.
4. Vea el SSID mostrado en la pantalla compatible con Miracast y seleccione el mismo SSID en su ZenFone para iniciar la asociación.
5. Una vez realizada la conexión, la pantalla compatible con Miracast mostrará el mismo contenido que se muestra actualmente en su ZenFone.

Share Link

Comparta, reciba archivos, aplicaciones o contenido multimedia con dispositivos móviles Android utilizando la aplicación Share Link (para dispositivos móviles ASUS) o la aplicación Shareit (para otros dispositivos móviles) a través de una conexión Wi-Fi. Con esta aplicación, puede enviar y recibir archivos con un tamaño superior a 100 MB y le permite compartir o recibir varios archivos simultáneamente. La aplicación Share Link envía y recibe archivos más rápido que la tecnología Bluetooth.

Compartir archivos

Para compartir archivos:

1. En la pantalla Home (Inicio) pulse , a continuación, pulse **Share Link**.
2. Pulse **Send file (Enviar archivo)** y, a continuación, seleccione las opciones que desee que aparezcan en la pantalla.

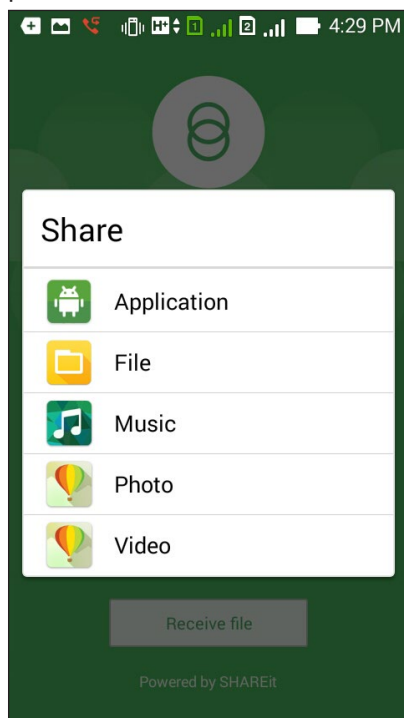

3. Pulse los archivos que desee restaurar y, a continuación, pulse **Done (Hecho)**.
4. Después de que su ZenFone detecte los otros dispositivos, pulse aquel con el que desee compartir los archivos.



Recibir archivos

Para recibir archivos:

1. En la pantalla Home (Inicio) pulse  y, a continuación, pulse **Share Link**.
2. Pulse **Receive file (Recibir archivo)** para recibir los archivos del remitente.

La nube

Haga una copia de seguridad de sus datos, sincronice archivos entre diferentes dispositivos y comparta archivos de forma segura y privada a través de una cuenta de la nube, como por ejemplo ASUS WebStorage, Drive, OneDrive y Dropbox.

ASUS WebStorage

Regístrese o suscríbese a ASUS WebStorage y consiga hasta 5 GB de almacenamiento gratuito en la nube. Cargue fotografías recién capturadas automáticamente para compartirlas al instante, sincronice archivos entre diferentes dispositivos o comparta archivos a través de su cuenta de ASUS WebStorage.

NOTA: Para disfrutar de la función de carga automática, habilite la opción **Carga instantánea**, disponible en **Configuración > Carga instantánea**, en su ASUS WebStorage.

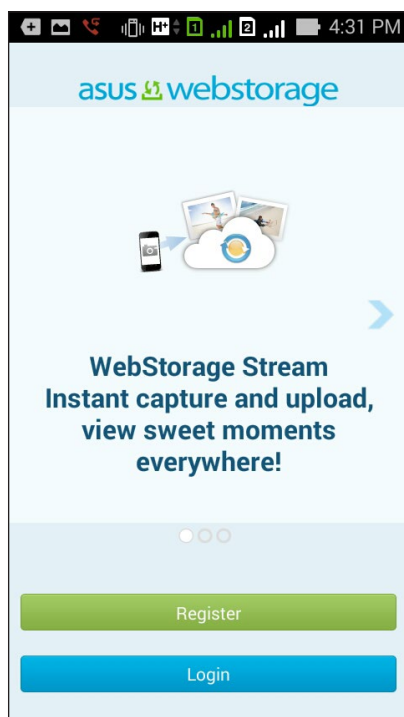

13



Aplicaciones esenciales

Cambiar entre aplicaciones

Cuando haya iniciado varias aplicaciones en su Zen, podrá cambiar fácilmente entre las aplicaciones iniciadas recientemente.

Pulse  para ver las aplicaciones iniciadas recientemente.

- Pulse una aplicación para verla.
- Para quitar una aplicación, simplemente deslícela rápidamente hacia la izquierda o hacia la derecha.

Bloquear aplicaciones

Proteja sus aplicaciones contra el uso no autorizado mediante una contraseña de entre 4 y 12 dígitos.

Para bloquear las aplicaciones:

1. En **Todas las aplicaciones**, pulse  > **Bloquear**.
2. Escriba una contraseña que contenga entre 4 y 12 dígitos y, a continuación, pulse **Aceptar**.

Para cambiar la contraseña de las aplicaciones bloqueadas:

1. En **Todas las aplicaciones**, pulse  > **Bloquear configuración de aplicaciones**. Escriba la contraseña cuando se le pida.
2. Pulse **Establecer la contraseña** y escriba la contraseña antigua y la nueva.

Desinstalar o deshabilitar aplicaciones

Para desinstalar o deshabilitar aplicaciones:

1. En **All Apps (Todas las aplicaciones)**, pulse  > **Uninstall/Disable (Desinstalar o deshabilitar)**.
2. Pulse la aplicación que desee desinstalar o deshabilitar y siga las instrucciones de la pantalla para finalizar.

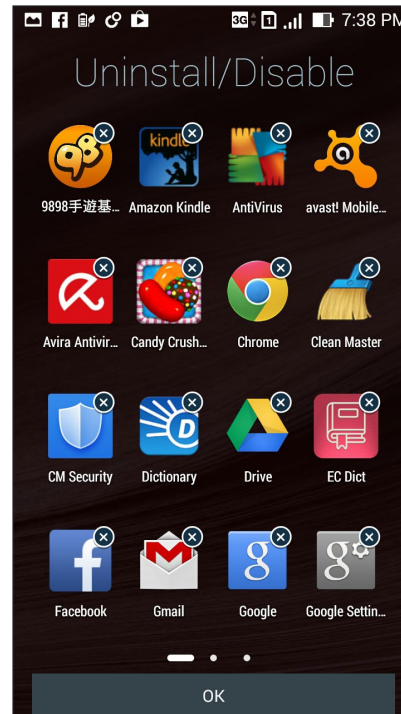
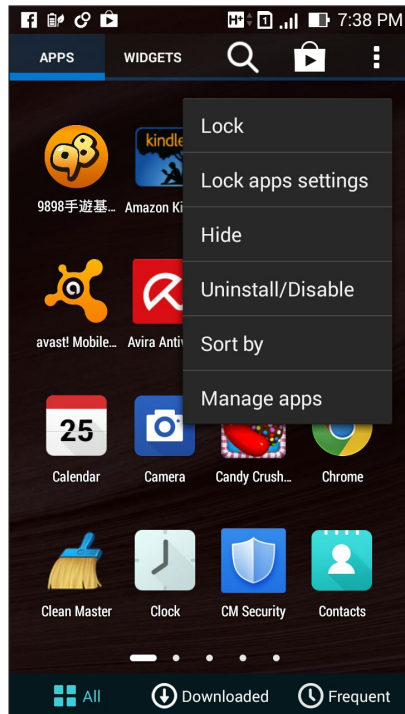

Descargar aplicaciones

Descargue infinidad de aplicaciones y juegos desde Play Store directamente en su ZenFone. Alguna de las aplicaciones y juegos son gratuitos; otros pueden requerir una tarjeta de crédito u otra forma de pago para adquirirlos.

Para descargar aplicaciones:

1. Pulse **Play Store** en la pantalla Inicio.
2. Siga las instrucciones que aparecen en pantalla para iniciar sesión en su cuenta de Gmail existente. Si no dispone de una cuenta de Gmail, cree una.
3. Después de iniciar sesión correctamente, puede comenzar a descargar una aplicación desde Play Store.

14



Aún hay más en su Zen

Ahorro de energía

Maximice o prolongue al máximo la energía de su ZenFone incluso cuando está inactiva o mientras permanece conectado a la red. Personalice de forma inteligente la configuración de energía para sus actividades frecuentes, como por ejemplo la lectura de correos electrónicos o la visualización de vídeos.

Configurar el ahorrador de energía

Maximice, optimice o personalice la energía de su ZenFone con algunas opciones de ahorro de energía inteligente.

Para configurar el ahorrador de energía:

1. En **Todas las aplicaciones**, pulse **Control de ahorro de energía**.
2. Deslice el conmutador Ahorro inteligente a la posición **ACTIVADO**.

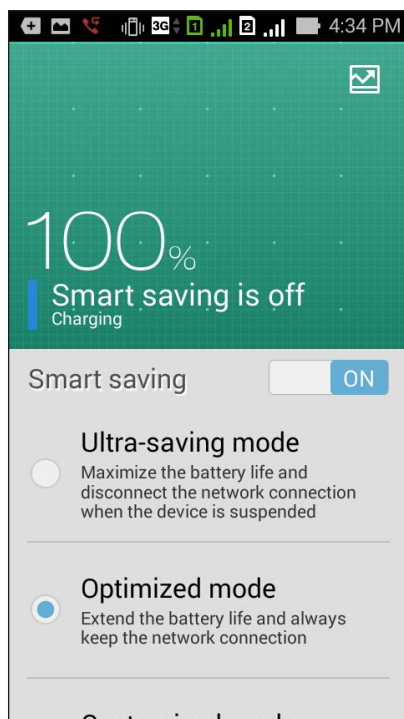

3. Seleccione cualquiera de estos modos:
 - **Modo de ahorro máximo:** este modo desconecta la conexión de red cuando su ZenFone está inactiva para maximizar la autonomía de la batería.
 - **Modo optimizado:** este modo prolonga la autonomía de la batería de su ZenFone mientras permanece conectada a la red.
 - **Modo personalizado:** este modo permite definir la configuración de energía para actividades frecuentes.

Personalizar el ahorro de energía

Establezca el nivel de brillo para actividades frecuentes, como por ejemplo leer correos electrónicos o libros, ver vídeos, explorar sitios Web y escuchar música. También puede habilitar la función de ahorro de energía para algunas aplicaciones o activar la desconexión automática de la red cuando su ZenFone se encuentra en modo de suspensión.

Para personalizar el ahorrador de energía:

1. En **Power Saver (Ahorrador de energía)**, active la opción **Customized mode (Modo personalizado)** y, a continuación, pulse .
2. Seleccione una actividad y, a continuación, establezca el nivel de brillo en porcentaje.
3. Si desea habilitar la desconexión automática de la red, active la opción **MI y otras aplicaciones que utilizan notificación de tipo Push**. Su ZenFone se desconectará automáticamente de la red mientras permanezca inactivo y reanudará dicha conexión cuando se reactive.

Modo Guantes

La pantalla táctil de su ZenFone puede seguir utilizándose incluso con guantes.

Para habilitar el modo Guantes:

1. En la pantalla Home (Inicio), pulse  > **Settings (Configuración)** > **ASUS customized settings (Configuración personalizada de ASUS)**.
2. Seleccione **Glove mode (Modo Guantes)**.

ASUS Splendid

ASUS Splendid permite ajustar fácilmente la configuración de la pantalla.



Para utilizar ASUS Splendid:

1. Pulse  > **Splendid**.
2. Ajuste la temperatura del color y el contraste de la pantalla mediante las pestañas **Temperatura** y **Mejora**.
3. Pulse **Hecho** para aplicar los cambios.



Apéndices

Avisos

Cumplimiento de la normativa sobre la exposición a la radiofrecuencia CE

Este dispositivo cumple con los requisitos de la UE (1999/519/EC) sobre la limitación de la exposición del público general a campos electromagnéticos.

Para el uso sobre el cuerpo, este dispositivo ha sido probado y cumple con las directrices de exposición ICNIRP y el Estándar Europeo EN 62209-2, para uso con accesorios dedicados. La SAR es medida con el dispositivo a una separación de 1.5 cm del cuerpo, transmitiendo a su vez el nivel de potencia de salida certificado más alto en todas las bandas de frecuencia del dispositivo móvil. El uso de otros accesorios que contengan metales puede no asegurar el cumplimiento con las directrices de exposición a la RF según la ICNIRP.

Advertencia de la marca CE



Marca CE para dispositivos con LAN inalámbrica o Bluetooth

Este equipo cumple los requisitos de la directiva 1999/5/EC del Parlamento y la Comisión Europeos de 9 de marzo de 1999 que rige los equipos de radio y telecomunicación y el reconocimiento mutuo de conformidad.

A continuación se indican los valores SAR más altos según CE para el dispositivo:

- 0.752 W/Kg (Cuerpo/GSM 900)
- 0.769 W/Kg (Cabeza/GSM 900)

Requisitos de Seguridad en la Corriente

Los productos con corriente eléctrica alcanzando hasta 6A y pesando más de 3Kg deben usar cables aprobados, más grandes o iguales a: H05VV-F, 3G, 0,75mm² o H05VV-F, 2G, 0,75mm².

Servicios de reciclaje y recuperación de ASUS

Los programas de reciclaje y recuperación de productos de ASUS están totalmente comprometidos con las normativas más exigentes relacionadas con la protección de nuestro medio ambiente. Creemos en la oferta de soluciones para que usted sea capaz de reciclar responsablemente nuestros productos, pilas y otros componentes así como los materiales de embalaje. Visite la página Web <http://csr.asus.com/english/Takeback.htm> para obtener información de reciclaje detallada en las diferentes regiones.

Aviso relacionado con el revestimiento

¡IMPORTANTE! Para proporcionar aislamiento eléctrico y mantener la seguridad eléctrica, se aplica un recubrimiento para aislar al dispositivo, excepto en las áreas en las que se encuentran los puertos de E/S.

Aviso Green ASUS

ASUS dedica grandes esfuerzos a crear productos y embalajes inocuos para la salud de los consumidores y con un impacto mínimo en el medioambiente. La reducción del número de páginas de este manual reduce las emisiones de carbono.

Para obtener el manual de usuario detallado e información relacionada, consulte el manual de usuario incluido en su ZenFone o visite el sitio de soporte técnico de ASUS en <http://support.asus.com/>.

La función de selección de código de país se deshabilita para productos comercializados en EE.UU. y Canadá. En el caso de un producto disponible en los mercados de EE.UU. y Canadá, sólo se pueden utilizar los canales del 1 al 11. No es posible seleccionar otros canales.

Declaración de conformidad EC

Este producto cumple las normativas de la directiva 1999/5/EC de R&TTE. Puede descargar la declaración de conformidad desde <http://support.asus.com>.

Prevención de pérdida de audición

Para prevenir posibles lesiones auditivas, no escuche el dispositivo a volúmenes elevados durante periodos de tiempo prolongados.



À pleine puissance, l'écoute prolongée du baladeur peut endommager l'oreille de l'utilisateur.

Para Francia, los auriculares para este dispositivo cumplen el estándar de nivel de presión sonora EN 50332-1:2000 y/o EN50332-2:2003 exigido por el Artículo francés L.5232-1.

Nombre del modelo: ASUS_T00Q

Fabricante:	ASUSTeK Computer Inc.
Dirección:	4F, No.150, LI-TE RD., PEITOU, TAIPEI 112, TAIWAN
Representante Autorizado en Europa:	ASUS Computer GmbH
Dirección:	HARKORT STR. 21-23, 40880 RATINGEN, GERMANY

INFORMACIÓN DE PROPIEDAD INTELECTUAL

Ninguna parte de este manual, incluidos los productos y el software descritos en él, se puede reproducir, transmitir, transcribir, almacenar en un sistema de recuperación, ni traducir a ningún idioma, de ninguna forma ni por ningún medio, excepto la documentación que el comprador mantiene como copia de seguridad, sin el permiso por escrito de ASUSTeK COMPUTER, INC. ("ASUS").

ASUS PROPORCIONA ESTA PUBLICACIÓN "TAL Y COMO ESTÁ" SIN NINGUNA GARANTÍA DE NINGÚN TIPO, NI EXPRESA NI IMPLÍCITA, INCLUIDAS, PERO SIN LIMITARSE A, LAS GARANTÍAS IMPLÍCITAS O CONDICIONES DE COMERCIALIZACIÓN O IDONEIDAD PARA UN FIN DETERMINADO. EN NINGÚN CASO ASUS, SUS DIRECTORES, DIRECTIVOS, EMPLEADOS O AGENTES SERÁN RESPONSABLES DE NINGÚN DAÑO INDIRECTO, ESPECIAL, INCIDENTAL O CONSECUENTE (INCLUIDOS LOS DAÑOS CAUSADOS POR PÉRDIDA DE BENEFICIOS, PÉRDIDA DE NEGOCIO, PÉRDIDA DE USO O DATOS, INTERRUPCIÓN DEL NEGOCIO Y CASOS SIMILARES), AUNQUE ASUS HUBIERA RECIBIDO NOTIFICACIÓN DE LA POSIBILIDAD DE TALES DAÑOS QUE SURJAN DE CUALQUIER DEFECTO O ERROR EN ESTE MANUAL O PRODUCTO.

Los productos y nombres de empresas que aparecen en este manual pueden o no ser marcas registradas o propiedad intelectual de sus respectivas compañías y solamente se usan para identificación o explicación y en beneficio de los propietarios sin intención de infringir ningún derecho.

LAS ESPECIFICACIONES E INFORMACIÓN CONTENIDAS EN ESTE MANUAL SE PROPORCIONAN SÓLO A TÍTULO INFORMATIVO Y EN CUALQUIER MOMENTO PUEDEN CAMBIAR SIN PREVIO AVISO, Y NO SE DEBEN CONSIDERAR COMO UNA OBLIGACIÓN PARA ASUS. ASUS NO ASUME NINGUNA RESPONSABILIDAD POR NINGÚN ERROR O IMPRECISIÓN QUE PUDIERA APARECER EN ESTE MANUAL, INCLUIDOS LOS PRODUCTOS Y EL SOFTWARE DESCRITOS EN ÉL.

Copyright © 2014 ASUSTeK COMPUTER INC. Todos los derechos reservados.

LIMITACIÓN DE RESPONSABILIDAD

Pueden darse casos en los que a causa de un fallo en una pieza de ASUS u otra responsabilidad, tenga derecho a obtener una compensación por daños y perjuicios de ASUS. En cada uno de esos casos, independientemente de la base que le dé derecho a reclamar daños y perjuicios de ASUS, la responsabilidad de ASUS no será superior a los daños y perjuicios causados por daños personales (incluida la muerte) y daños ocasionados a bienes inmuebles y bienes personales tangibles; o a cualquier otro daño real y directo que resulte de la omisión o incumplimiento de obligaciones legales contempladas en esta Declaración de garantía, hasta el precio contractual indicado de cada producto.

ASUS solamente se responsabilizará de, o le indemnizará por, la pérdida, los daños o las reclamaciones contractuales o extracontractuales, o incumplimientos contemplados en esta Declaración de garantía.

Esta limitación también se aplica a los proveedores de ASUS y a su distribuidor. Es lo máximo por lo que ASUS, sus proveedores y su distribuidor serán conjuntamente responsables.

BAJO NINGUNA CIRCUNSTANCIA ASUS SE RESPONSABILIZARÁ DE NADA DE LO SIGUIENTE: (1) RECLAMACIONES DE TERCEROS CONTRA USTED POR DAÑOS; (2) PÉRDIDA DE, O DAÑO A, SU INFORMACIÓN GUARDADA O SUS DATOS; O (3) DAÑOS ESPECIALES, INCIDENTALES O INDIRECTOS O CUALQUIER DAÑO CONSECUENTE ECONÓMICO (INCLUIDA LA PÉRDIDA DE BENEFICIOS O AHORROS), AUNQUE ASUS, SUS PROVEEDORES O SU DISTRIBUIDOR HUBIERA SIDO INFORMADO DE TAL POSIBILIDAD.

ATENCIÓN AL CLIENTE Y SOPORTE TÉCNICO

Visite nuestro sitio Web (en varios idiomas) en <http://support.asus.com>