

Zenfone Max Pro[®]M2

ZB631KL
Brukerveiledning



Vedlikehold og sikkerhet

Retningslinjer



Vær forsiktig i trafikken. Vi anbefaler på det sterkeste at du aldri bruker enheten når du kjører bil eller annet kjøretøy.



Enheten må bare brukes i omgivelser hvor temperaturen er mellom 0°C (32°F) og 35°C (95°F).



Slå av enheten i avgrensede områder der bruken av mobile enheter er forbudt. Følg alltid regler og forskrifter når du er i avgrensede områder, for eksempel i fly, kino, på sykehus eller i nærheten av medisinsk utstyr, i nærheten av gasser eller drivstoff, byggeplasser, sprengningsområder og andre områder.



Bruk bare strømadaptere og kabler som er godkjent av ASUS for bruk med denne enheten. Se etiketten på undersiden av enheten, og sørg for at strømforsyningen er i samsvar med denne klassifiseringen.



Skadede strømledninger, tilleggsutstyr og annet periferiutstyr skal ikke brukes med enheten.



Hold enheten tørr. Enheten skal ikke utsettes for eller brukes i nærheten av væsker, regn eller fuktighet.



Du kan sende enheten gjennom røntgenmaskiner (for eksempel i sikkerhetskontrollen på flyplasser), men du bør ikke utsette enheten for magnetiske detektorer.



Skjermen på enheten er laget av glass. Dersom glasset blir knust, må du slutte å bruke enheten og ikke røre de knuste glassdelene. Du bør umiddelbart sende enheten til reparasjon hos kvalifisert ASUS-servicepersonell.



Du må ikke lytte med en høy lydstyrke over lengre tid for å forhindre mulig hørselsskade.



Koble fra strømadapteren før du rengjør enheten. Bruk bare en ren svamp eller pusseklut når du rengjør skjermen på enheten.



Send enheten til reparasjon kun hos kvalifisert ASUS-servicepersonell.

Riktig deponering



Fare for eksplosjon hvis batteriet erstattes med en feil type. Kast brukte batterier i henhold til instruksjonene.



IKKE kast batteriet sammen med vanlig husholdningsavfall. Symbolet med en utkrysset søppelkasse betyr at batteriet ikke bør kastes sammen med vanlig husholdningsavfall.



ASUS-nettbrett skal IKKE kastes sammen med vanlig kommunalt avfall. Dette produktet er designet for å muliggjøre korrekt ombruk av deler samt gjenvinning. Symbolet kryss over en søppelkasse med hjul indikerer at produktet (elektrisk, elektronisk utstyr og kvikksølvholdige knappecellebatterier) ikke skal kastes sammen med husholdningsavfall. Sjekk lokale reguleringer for bortkasting av elektroniske produkter.



IKKE kast ASUS-nettbrett i et ildsted. IKKE kortslutt kontaktene. IKKE demonter ASUS-nettbrett.

Forum for ZenTalk-fans

http://www.asus.com/zentalk/global_forward.php



MERK: Du finner mer juridisk informasjon og e-merkeinformasjon på enheten under **Settings (Innstillinger) > System > About phone (Om telefonen) > Legal information (Juridisk informasjon)**.

MERK: Appbeskrivelsene som vises i denne håndboken er kun til referanseformål. De kan avvike noe fra det du ser på enheten din.

Innhold

1	Grunnleggende	
	Velkommen!	7
	Gjør klar ASUS-telefonen!.....	8
	Førstegangsbruk.....	14
	Bruke berøringsskjermen	15
2	Det er ingen plass som hjemme	
	Zen Hjem-funksjoner	18
	Hjem-skjermen	18
	Hurtiginstillinger	19
	Varslinger	20
	Tilpasse startskjermen	21
	widgeter	21
	Bakgrunnsbilder.....	22
	Sette opp dato og klokkeslett.....	23
	Sette opp ringetone og varsellyder	23
	Låseskjerm	24
	Tilpasse låseskjermen	24
	Fingeravtrykk-ID-sensor	25
	Starte ASUS-telefonen for første gang	25
	Sette opp fingeravtrykk-ID fra Innstillinger	26
	Lås opp med ansikt	27
	Sette opp opplåsing med ansikt fra Innstillinger	27
3	Jobb hardt, spill hardere	
	Chrome	30
	Starte Chrome.....	30
	Dele en side	31
	Lagre sider som bokmerker	31
	Tømme nettleserdata.....	31
	Gmail.....	32
	Google Kalender	33
	Opprette hendelser	33
	Redigere eller fjerne hendelser	33
	Opprette påminnelser	34
	Redigere eller fjerne påminnelser	34
4	Holde kontakten	
	Ring i stil	35
	Dobbelt SIM-kortfunksjonen	35
	Ringe	37
	Motta innkommende anrop.....	39
	Andre alternativer for anrop.....	40
	Styre flere anrop.....	40

	Håndtere kontakter	41
	Innstillinger for kontakter.....	41
	Sette opp profilen din.....	41
	Legge til kontakter.....	42
	Markere favorittkontakter	43
	Sosiale nettverk med kontakter	44
	Send meldinger og mer.....	45
	Melding.....	45
5	Moro og underholdning	
	Bruke hodesett.....	46
	Koble til lydkontakt.....	46
	Google Play Musikk	47
6	Dine dyrebare øyeblikk	
	Fang hvert eneste øyeblikk.....	48
	Starte Kamera-appen.....	48
	Bruke bilder.....	49
	Se bildelokalitet	49
	Dele filer fra Bilder.....	49
	Slette filer fra Bilder	50
	Redigere et bilde	50
7	Holde deg tilkoblet	
	Mobilt nettverk.....	51
	Aktivere mobilt nettverk.....	51
	Wi-Fi	51
	Aktivere Wi-Fi	51
	Koble til et Wi-Fi-nettverk.....	52
	Deaktivere Wi-Fi	52
	Bluetooth®	52
	Aktivere Bluetooth®	52
	Pare ASUS-nettbrettet med en Bluetooth®-enhet.....	53
	Oppheve paring mellom ASUS-nettbrettet og Bluetooth®-enheten.....	53
	Internettdeling	54
	Wi-Fi-tilgangspunkt.....	54
	USB-deling	55
	Bluetooth Tethering (Internettdeling via Bluetooth)	55
8	Reise og kart	
	Klokke.....	56
	Verdensklokke	56
	Alarmklokke	57
	Stoppeklokke.....	57
	Nedtelling.....	58

9	Zen overalt	
	Spesielle Zen-verktøy	59
	Kalkulator	59
	Lydopptaker	60
10	Vedlikeholde Zen	
	Holde enheten oppdatert	62
	Oppdatere systemet.....	62
	Lagring	62
	Sikkerhetskopiering og tilbakestilling	62
	Sikre ASUS-nettbrettet	63
	Tillegg	
	Sikkerhetsinformasjon	66
	Merknader	68

Velkommen!

Oppdag den instinktive enkelheten til ASUS Zen UI!

ASUS Zen UI er et sjarmerende og intuitivt grensesnitt eksklusivt for ASUS-nettbrett. Det har spesielle apper som er integrert i eller med andre apper, som er tilpasset dine individuelle behov og som gjør livet ditt enklere samtidig som du har det gøy med ASUS-nettbrettet.



Kamera

Med PixelMaster-teknologi kan du fange dyrebare øyeblikk i livlige bilder og videoer med høy kvalitet.



Melding

Melding er en intuitiv og herlig app som lar deg sende/motta SMS/MMS-meldinger, gruppemeldinger og bilde- eller lydmeldinger. Du kan legge til emoji'er eller klistremerker i meldingene dine, dele posisjonen din, arkivere meldingene dine og enkelt blokkere SMS-sendere. Du kan også ta bilder eller spille inn videoer og enkelt dele disse filene.

MERK: Tilgjengeligheten av ASUS Zen UI-apper varierer avhengig av hvor du er og modellen til ASUS-nettbrettet. Sveip opp fra den nedre delen av startskjermen for å sjekke appene som er tilgjengelige på ASUS-telefonen.

Gjør klar ASUS-telefonen!

Deler og funksjoner

Plukk opp enheten og få den klar til bruk på et øyeblikk.

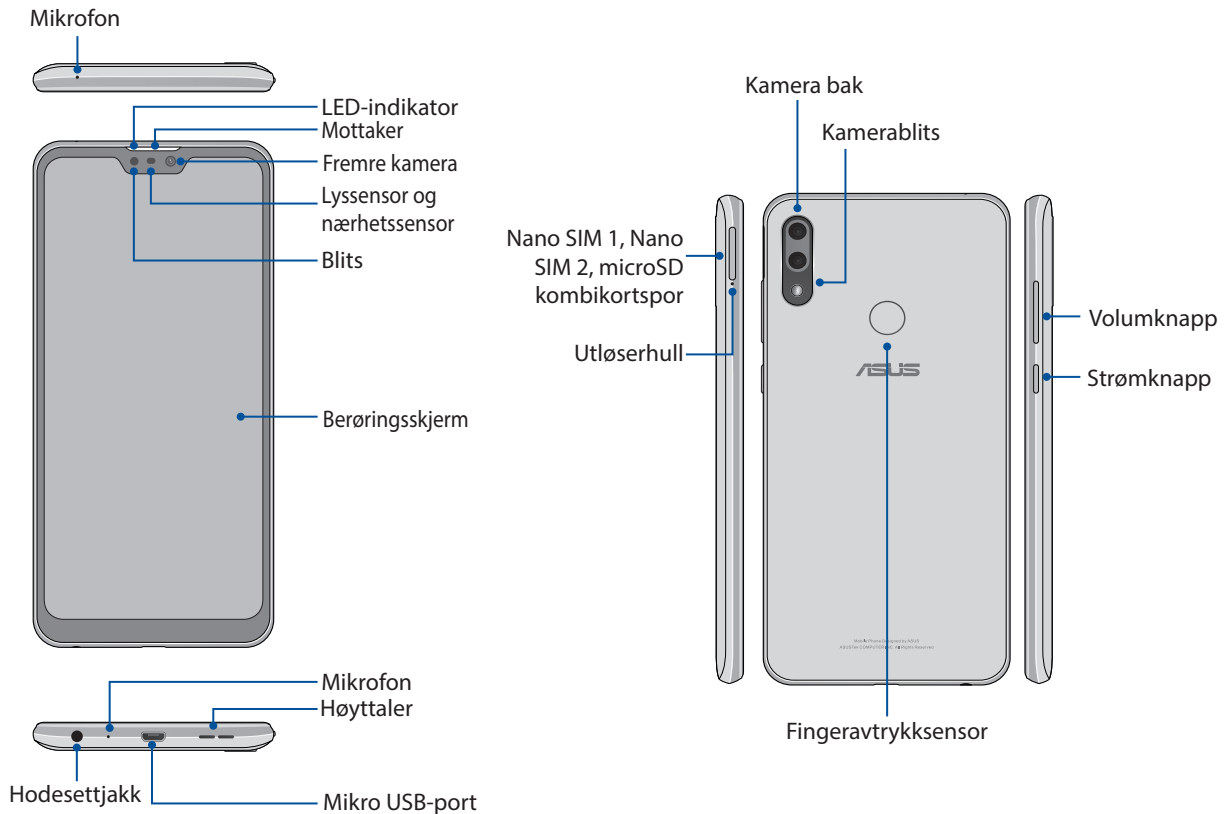

ADVARSEL!

- For å unngå problemer med nettverkstilkobling og batteri:
 - IKKE legg et metallisk klistremerke på antenneområdet.
 - IKKE bruk metallisk beskyttende ramme/deksel på ASUS-telefonen.
 - IKKE dekk til antennen med hendene eller andre gjenstander mens du bruker funksjoner som å ringe eller mobildata.
- Vi anbefaler at du bruker ASUS-kompatible skjermbeskyttere. Bruk av ikke-ASUS-kompatible skjermbeskyttere kan føre til feil på ASUS-telefonens sensor.

MERKNAD: MicroSD-sporet støtter kortformatene MicroSD og MicroSDXC.

VIKTIG!

- Vi anbefaler at du ikke bruker en skjermbeskytter, da disse kan forstyrre nærhetssensoren. Hvis du vil bruke en skjermbeskytter, må du sørge for at den ikke blokkerer nærhetssensoren.
- Pass på at enheten, spesielt berøringskjermen, er tørr til enhver tid. Vann eller andre væsker kan føre til at berøringskjermen svikter.

Sette inn et nano SIM-kort / minnekort

Nano SIM kortsporene støtter nettverksbåndene GSM/GPRS/ EDGE, WCDMA/HSPA+/DC-HSPA+, FDD-LTE og TD-LTE DSDV.

MERK: For å forhindre skade på kontakten må du sørge for at du bruker et standard nano-SIM-kort uten SIM-kortadapter eller bruk av en kutter.

ASUS-telefonen støtter minnekort av typene microSD og microSDXC med opptil 2TB kapasitet.

MERKNADER:

- Noen minnekort er kanskje ikke kompatible med ASUS-telefonen. Pass på at du kun bruker kompatible minnekort for å hindre tap av data, skade på enheten eller minnekortet eller begge deler.
 - MicroSD-kort selges separat.
-

FORSIKTIG! Vær veldig forsiktig når du håndterer et nano SIM-kort / minnekort. ASUS er ikke ansvarlig for tap av data eller skade på nano SIM-kort / minnekort.

Slik setter du inn et nano SIM-kort / minnekort:

1. Skyv den medfølgende utløserpinnen inn i hullet på kortsporet for å løse ut skuffen ut.

FORSIKTIG!

- Vær forsiktig så du ikke skader kortspordekslet eller neglene dine når du tar av dekslet.
 - Dekslet til kortrommet må ikke fjernes med makt, rives eller deformeres.
 - Ikke bruk skarpe verktøy eller løsemiddel på enheten for å unngå å få riper på den.
-

2. Sett Nano SIM / MicroSD kort inn i kortsporene.

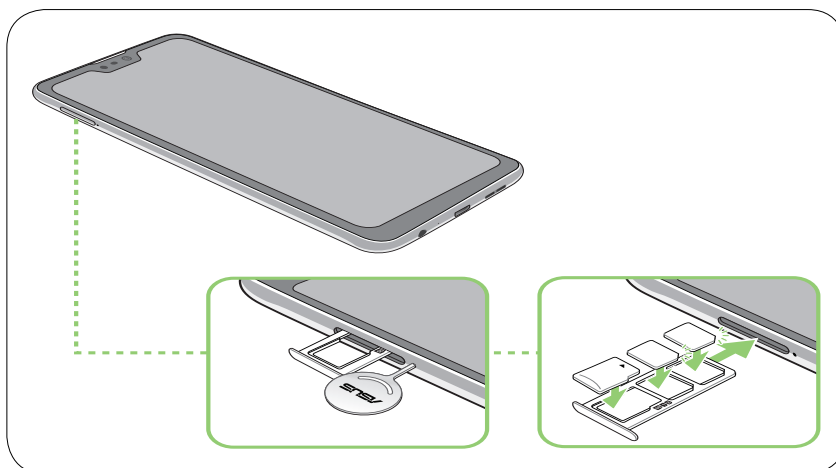



3. Skyv skuffen forsiktig inn igjen til den er godt lukket.

VIKTIG!

- Nano SIM kortsporene støtter nettverksbåndene GSM/GPRS/ EDGE, WCDMA/HSPA+/DC-HSPA+, FDD-LTE, og TD-LTE DSDV. Begge Nano SIM-kortene kan koble til VoLTE-4G-tjenesten. Men kun ett kan koble til FDD-LTE- og TD-LTE-datatjenester om gangen.
 - ASUS-telefonens båndkompatibilitet for 2G/3G/4G/LTE varierer avhengig av region. Sjekk kompatibiliteten hos dine lokale leverandører.
-

Fjerne et nano SIM-kort / minnekort

FORSIKTIG!

- Vær veldig forsiktig når du håndterer et nano SIM-kort / minnekort. ASUS er ikke ansvarlig for tap av data eller skade på nano SIM-kort / minnekort.
 - Løs ut minnekortet på riktig måte for å fjerne det fra enheten. For å skifte ut minnekortet sveiper du ned fra toppen av skjermen og trykker  > **Storage (Lagring)**. Klikk  ved siden av **SD card (SD-kort)** under Portable storage (Bærbar lagring).
-

Slik tar du ut et nano SIM-kort / minnekort:

1. Skyv den medfølgende utløserpinnen inn i hullet på kortsporet for å løse ut skuffen ut.
-

FORSIKTIG!

- Vær forsiktig så du ikke skader kortspordekslet eller neglene dine når du tar av dekslet.
 - Dekslet til kortrommet må ikke fjernes med makt, rives eller deformeres.
 - Ikke bruk skarpe verktøy eller løsemiddel på enheten for å unngå å få riper på den.
-

2. Fjern nano-SIM eller MicroSD-kortet fra sporet.

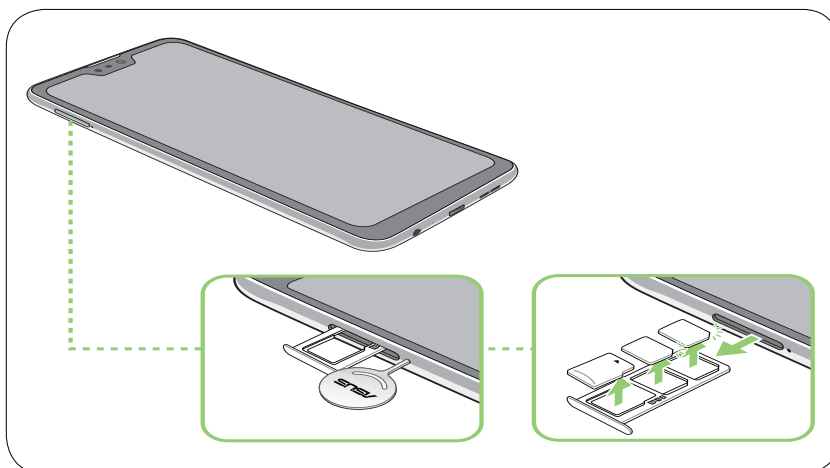

3. Skyv skuffen forsiktig inn igjen til den er godt lukket.

Lade ASUS-telefonen

ASUS-telefonen er delvis ladet når det leveres, men du må lade det helt opp før du bruker det for første gang. Les følgende viktige merknader og advarsler før du lader enheten.

VIKTIG!

- Trekk av beskyttelsesfilmen på strømforsyningen og Mikro USB kabelen før du bruker den med enheten.
- Sørg for at du kobler strømadapteren til en kompatibel stikkontakt. Du kan koble strømadapteren til en kompatibel 100–240 V-uttak.
- Utgangsspenningen til strømadapteren for denne enheten er +5V=2A, 10W .
- Når du bruker ASUS-telefonen når den er pluggert inn i en stikkontakt, må stikkontakten være lett tilgjengelig i nærheten av enheten.
- For å spare strøm bør du trekke strømadapteren ut av stikkontakten når den ikke er i bruk.
- Ikke plasser tunge gjenstander oppå ASUS-telefonen.

FORSIKTIG!

- Under lading kan ASUS-telefonen bli varm. Dette er normalt, men hvis enheten blir uvanlig varm, kobler du Mikro USB kabelen fra enheten og sender enheten, inkludert strømadapter og kabel, til kvalifisert ASUS-servicepersonell.
- For å forhindre skade på ASUS-telefonen strømadapteren eller Mikro USB kabelen. Sørg for at Mikro USB kabelen, strømadapter, og enheten er riktig tilkoblet før lading.

Slik lader du en ASUS-telefonen:

1. Sett Mikro USB-koblingen inn i strømadapterens USB-kontakt.
2. Koble den andre enden av Mikro USB kabelen til ASUS-telefonen.
3. Sett strømadapteren inn i en stikkontakt.

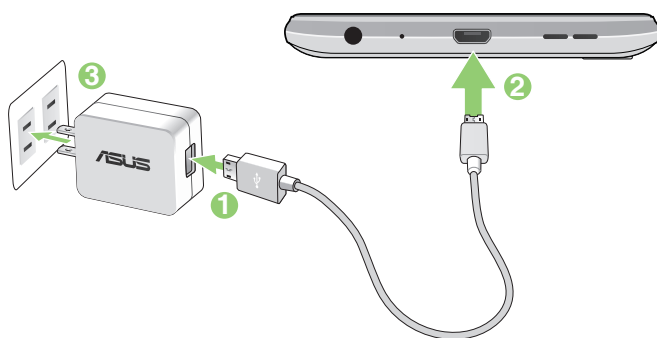

VIKTIG!

- Når du bruker ASUS-telefonen når den er plugget inn i et strømuttak, må den jordede stikkontakten være i nærheten av enheten og lett tilgjengelig.
- Når du lader ASUS-telefonen gjennom datamaskinen, må du sørge for at du plugger Mikro USB-kabelen inn i datamaskinens USB 2.0 / 3.0-port.
- Du bør ikke lade ASUS-telefonen i et miljø der temperaturen overstiger er over 35 °C (95 °F).
- Lad ASUS-telefonen i åtte (8) timer før du bruker det med batteriet for første gang.
- Statusen for batteriladning indikeres med følgende ikoner:



MERKNADER:

- Av sikkerhetshensyn må du **KUN** bruke den medfølgende strømadapteren og kabelen for å unngå skade på enheten og forebygge risikoen for personskafe.
- Av sikkerhetshensyn må du **KUN** bruke den medfølgende strømadapteren og kabelen for å lade ASUS-telefonen.
- Den tillatte inngangsspenningen mellom stikkontakten og denne adapteren er AC 100V - 240V. Utgangsspenningen gjennom mikro-USB-kabelen er +5V $\overline{=}$ 2A, 10W .

-
4. Når den er fullt oppladet, kobler du USB-kabelen fra ASUS-telefonen før du kobler strømadapteren fra stikkontakten.

MERKNADER:

- Du kan bruke enheten mens den lader, men det kan ta lengre tid å lade enheten opp.
 - Det kan ta lengre tid å lade enheten opp via en USB-port på en datamaskin.
 - Hvis datamaskinen ikke gir nok strøm for lading via USB-porten, bør du lade ASUS-telefonen ved å koble strømadapteren til en stikkontakt i stedet.
-

Slå ASUS-telefonen av eller på

Slå på enheten

For å slå på enheten trykker og holder du inne strømknappen i tre sekunder til den vibrerer og starter opp.

Slå av enheten

Slik slår du av enheten:

1. Hvis skjermen er slått av, trykker du på strømknappen for å slå den på. Hvis skjermen er låst, låser du opp skjermen på enheten.
2. Trykk og hold inne strømknappen, vent på meldingen, trykk **Power off (Slå av)**.

Dvalemodus

Du kan sette enheten i dvalemodus ved å trykke på strømknappen én gang slik at skjermen slår seg av.

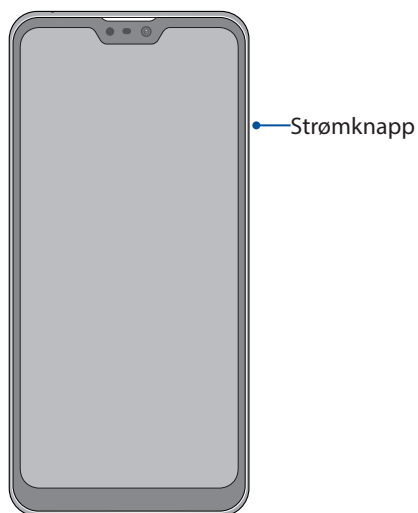

Førstegangsbruk

Når du slår på ASUS-nettbrettet første gang, hjelper installasjonsveiviseren deg gjennom installasjonsprosessen. Følg instruksjonene på skjermen for å velge språk, konfigurere mobilnettverket, Wi-Fi, sikkerhetsfunksjoner og synkroniseringskontoer.

Bruk en Google- eller ASUS-konto til å sette opp enheten. Hvis du ikke har en Google-konto eller en ASUS konto, kan du lage en.

Google-konto

Med en Google-konto kan du bruke alle disse funksjonene på Android-operativsystemet:

- Organiser og se all informasjonen din fra hvor som helst.
- Automatisk sikkerhetskopier alle dine data.
- Bruk Googles tjenester enkelt fra hvor som helst.

ASUS-konto

Hvis du har en ASUS-konto, kan du dra nytte av følgende fordeler:

- Personlig tilpasset ASUS-service med kundestøtte og garantiutvidelse for registrerte produkter.
- Motta de siste oppdateringene til enheten og fastvaren.

Tips for å spare batteri

Batteriet er livskraften til ASUS-nettbrettet. Her er noen tips for å spare batteriet, slik at du kan bruke ASUS-nettbrettet lenger.

- Lukk alle apper som kjører men som ikke er i bruk.
- Når enheten ikke er i bruk, kan du trykke på strømknappen for å sette den i dvalemodus.
- Reduser lysstyrken på skjermen.
- Hold høyttalervolumet til et lavt nivå.
- Deaktiver Wi-Fi-funksjonen.
- Deaktiver Bluetooth-funksjonen.
- Deaktiver funksjonen for å automatisk rotere skjermen.
- Deaktiver alle auto-synkroniseringsfunksjoner på enheten.

Bruke berøringsskjermen

Bruk disse bevegelsene på berøringsskjermen til å starte apper, få tilgang til enkelte innstillinger og navigere ASUS-nettbrettet.

Starte apper eller velge elementer

Du starter en app ved å bare trykke på den.

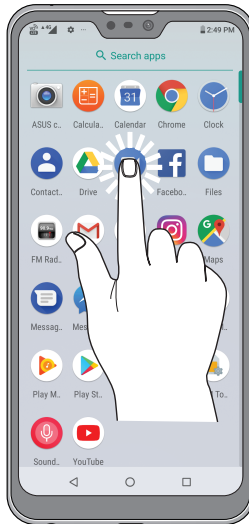

Flytte eller slette elementer

Gjør ett av følgende:

- Hvis du vil flytte en app eller widget, trykker og holder du den, så drar du den til det stedet du vil den skal være.
- Hvis du vil slette en app eller widget fra startskjermen, trykker og holder du den, trykk og hold, og trykk deretter .



Flytte gjennom sider eller skjermer

Gjør ett av følgende:

- Sveip fingeren til venstre eller til høyre for å veksle mellom vinduer, eller for å åpne Google Søk.
- Rull fingeren opp eller ned for å gå gjennom nettsider eller lister med elementer.

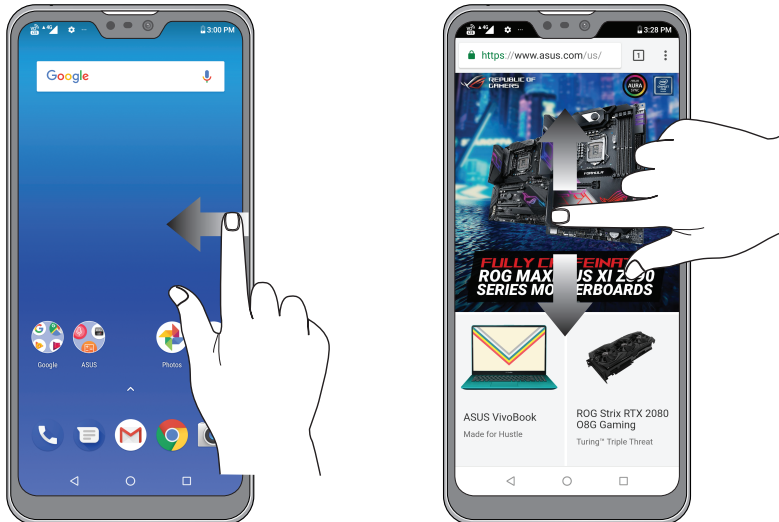

Zoome inn

Spre to fingre fra hverandre på berøringspanelet for å zoome inn et bilde i Photos (Bilder) eller Maps (Kart) eller for å zoome inn på en nettside.

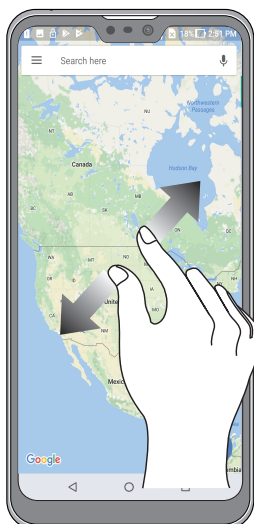

Zoom ut

Før to fingre sammen på berøringspanelet for å zoome ut fra bilde i Photos (Bilder) eller Maps (Kart) eller for å zoome ut fra en nettside.



MERK: Det kan være umulig å zoome inn/ut på visse nettsider som er spesialdesignet for mobilskjermer.

Det er ingen plass som hjemme

2

Zen Hjem-funksjoner

Hjem-skjermen

Få påminnelser om viktige hendelser, app- og systemoppdateringer, værmeldinger og tekstmeldinger fra folk du bryr deg om, direkte fra Hjem-skjermen.

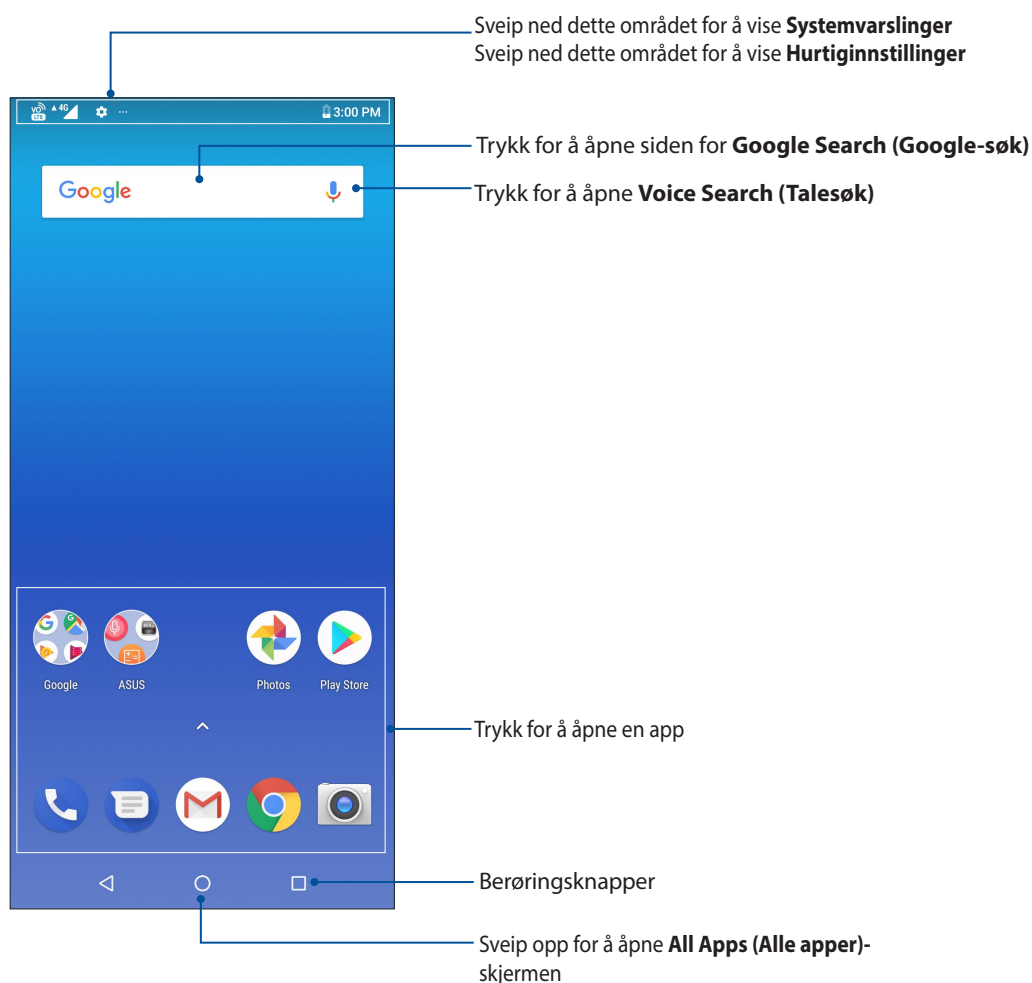

Hurtiginnstillinger

Hurtiginnstillinger-varslingspanelet gir deg tilgang til de trådløse funksjonene og innstillingene for ASUS-nettbrettet med ett trykk. Hver av disse funksjonene er representert med en knapp.

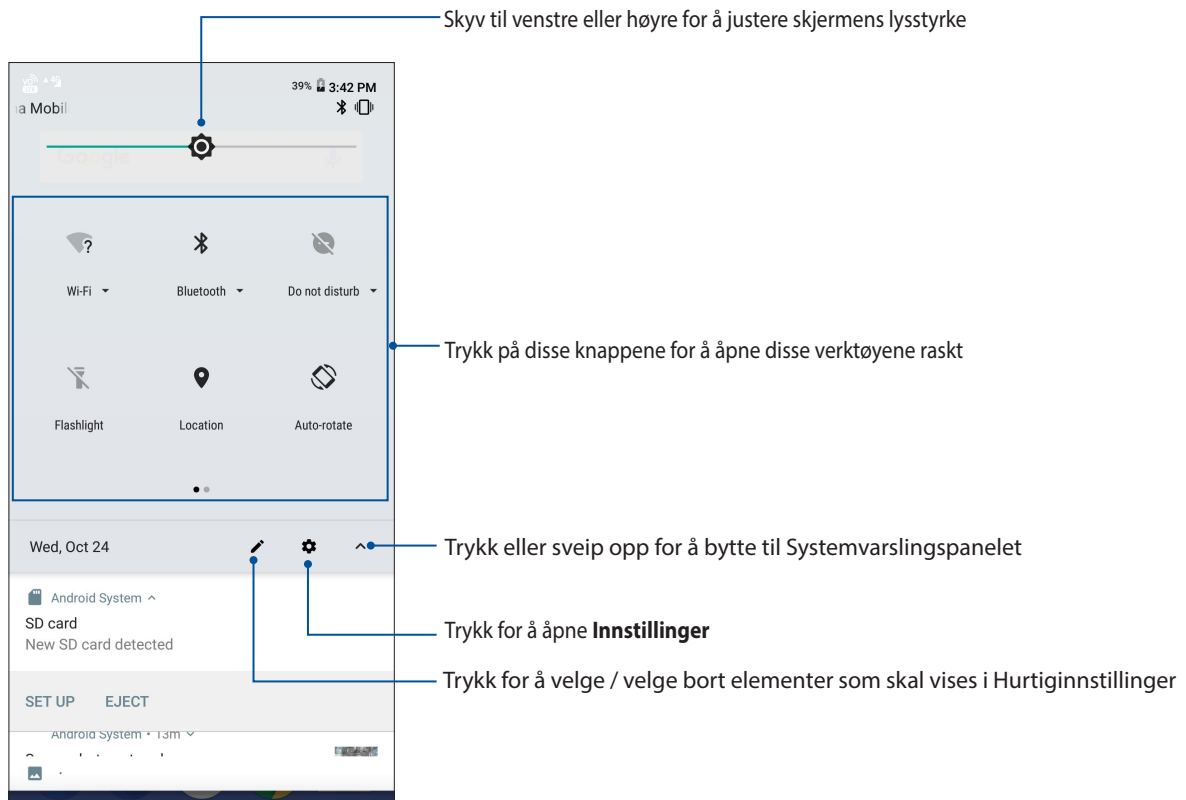

Sveip ned to ganger fra toppen av skjermen for å åpne Hurtiginnstillinger-panelet.

MERK: En blå knapp viser at funksjonen er aktivert, og en grå knapp viser at funksjonen er deaktivert.



Legge til knapper

Slik legger du til knapper på ASUS-hurtiginnstillingspanelet:

1. Åpne Hurtiginnstillinger, og velg .
2. Sveip opp **Drag to add tiles (Dra for å legge til fliser)**.
3. Under **Drag to add tiles (Dra for å legge til fliser)** trykker og drar du et ikon opp for å legge det til Hurtiginnstillinger-panelet.
4. Trykk  for å gå tilbake og vise det gjeldende Hurtiginnstillinger-panelet.

Fjerne funksjoner

Slik fjerner du eksisterende funksjoner fra Hurtiginnstillinger-panelet:

1. Åpne Hurtiginnstillinger, og velg .
2. Trykk og dra et ikon under **Drag to add tiles (Dra for å legge til fliser)** for å fjerne det fra Hurtiginnstillinger-panelet.

Varslinger

Fra Varslinger kan du se de nyeste oppdateringene og systemendringene som er gjort på ASUS-telefonen. De fleste av disse endringene er data- og systemrelaterte.

Sveip ned fra toppen av skjermen for å åpne varslingspanelet.

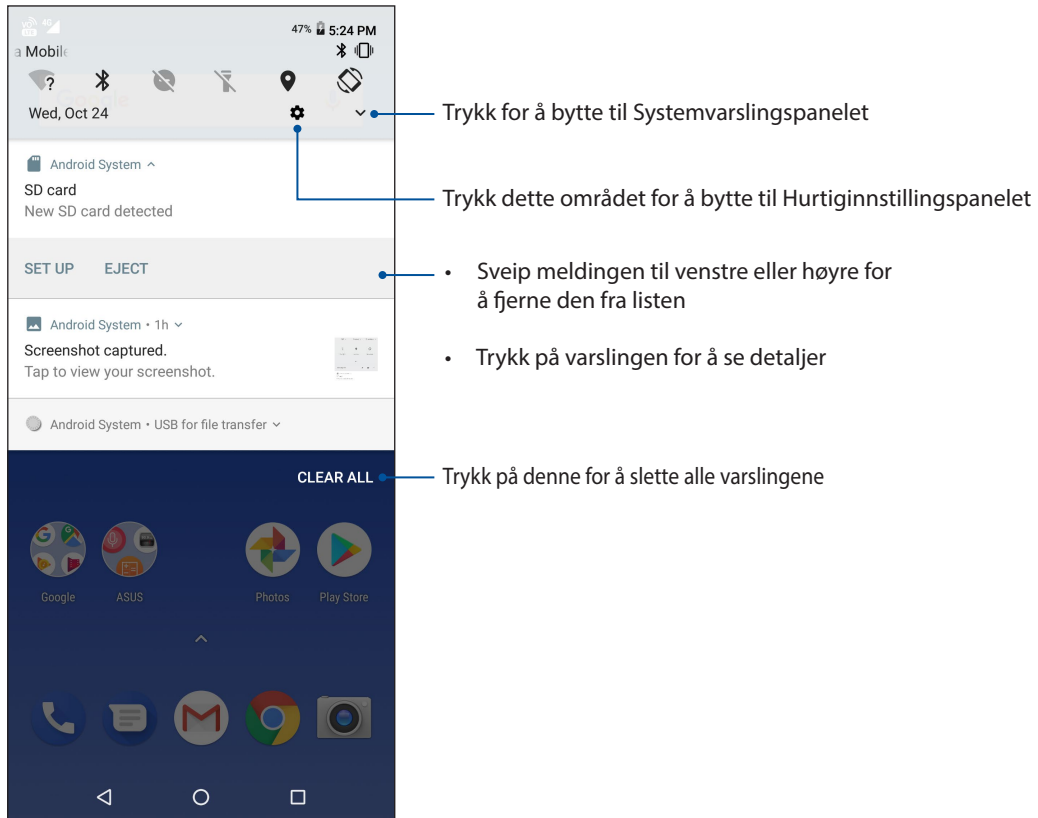

Tilpasse startskjermen

Legg til din egen personlighet på Hjem-skjermen. Velg et pent bilde som bakgrunnsbilde, og legg til widgeter slik at du kan se informasjon raskt. Du kan også legge til flere sider. Da kan du legge til og raskt få tilgang til eller se gjennom flere apper eller widgeter på Hjem-skjermen.

Slik starter du Administrer Hjem-skjermen, trykk og hold på et tomt område på Hjem-skjermen

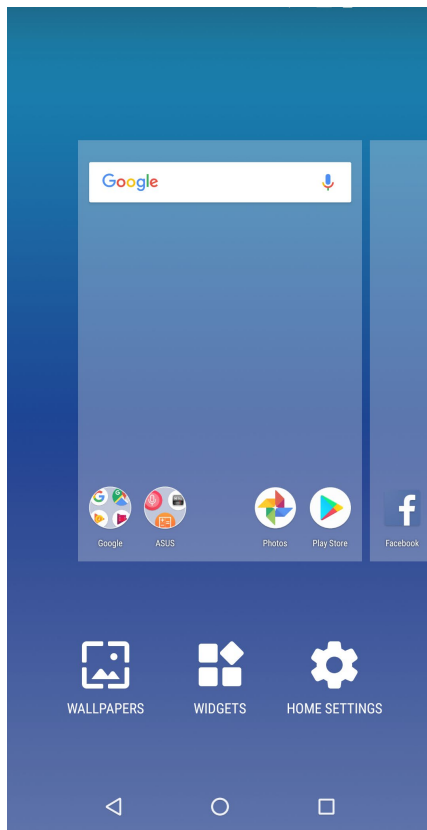

Widgeter

Du kan plassere widgeter (små dynamiske apper) på Hjem-skjermen. Widgeter gir deg rask oversikt over værmeldinger, kalenderhendelser, batteristatus og mer.

Legge til widgeter

Slik legger du til en widget:

1. Trykk og hold på et tomt område på Hjem-skjermen, og velg **Widgets (widgeter)**.
2. Fra Widgeter trykker og holder du en widget og drar den til et tomt område på Hjem-skjermen.

Slik fjerner du en widget

Fra Hjem-skjermen trykker og holder du en widget, og drar den til **Fjern** på toppen av skjermen.

Bakgrunnsbilder

La apper, ikoner og andre Zen-elementer ligge på et nydelig bakgrunnsbilde. Du kan laste ned ikonpakker og bakgrunnsbilder fra Internett. Du kan også velge en animert bakgrunn for å livne opp skjermen.

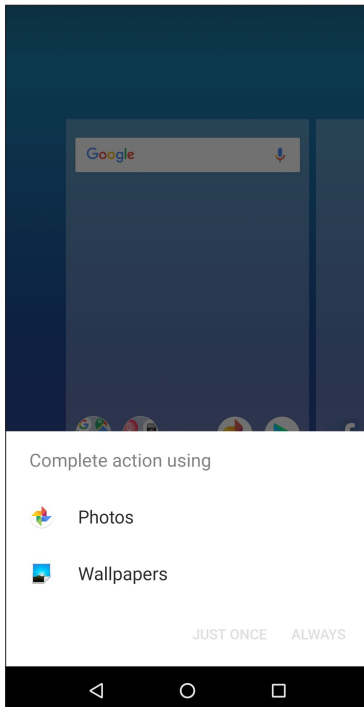

Bruke bakgrunnsbilde

Slik bruker du bakgrunnsbilde:

1. Trykk og hold på et tomt område på Hjem-skjermen, og velg **Wallpapers (Bakgrunnsbilder)**.
2. Velg et bakgrunnsbilde fra **Bilder** eller **Bakgrunnsbilder**.
3. Trykk **Set Wallpaper (Sett bakgrunnsbilde)**.

MERK: Du kan også sette opp bakgrunnsbildet fra **Settings (Innstillinger) > Display (Skjerm) > Wallpaper (bakgrunnsbilde)**.

Sette opp dato og klokkeslett

Som standard blir dato og klokkeslett som vises på startskjermen automatisk synkronisert med mobilleverandørens innstillinger.

Slik endrer du innstillinger for dato og klokkeslett:

1. Åpne Innstillinger-skjermen på én av følgende måter:
 - Start Hurtiginnstillinger, og trykk .
 - Sveip opp fra bunnen av startskjermen, og trykk **Settings (Innstillinger)**.
2. Bla nedover på Innstillinger-skjermen, og velg **System > Date & time (Dato og klokkeslett)**.
3. Skyv **Automatic date & time (Automatisk dato og klokkeslett)** og **Automatic time zone (Automatisk tidssone)** til **OFF (Av)**.
4. Juster dato og klokkeslett.
5. Velg tidssone.
6. Du kan velge å bruke 24-timersformat hvis du foretrekker dette.

MERK: Se også [Clock \(Klokke\)](#).

Sette opp ringetone og varsellyder

Sett opp lyden for telefonringetone og varslinger for tekstmeldinger, e-post og hendelser. Du kan også velge å aktivere eller deaktivere tastetoner, berøringslyder og skjermlåsløyd, eller du kan velge at ASUS-nettbrettet skal vibrere når du trykker på skjermen.

Slik setter du opp lydinnstillingene:

1. Åpne Innstillinger-skjermen på én av følgende måter:
 - Start Hurtiginnstillinger, og trykk .
 - Sveip opp fra bunnen av startskjermen, og trykk **Settings (Innstillinger)**.
2. Velg **Sound (Lyd)**, og opp sett inn dine foretrukne lydinnstillinger.

Låseskjerm

Som standard vises låseskjermen når du slår på enheten og når du vekker den opp fra dvalemodus. Fra låseskjermen kan du gå videre til enhetens Android®-system ved å sveipe på berøringskjermen.

Enhetsens låseskjerm kan også tilpasses for å styre tilgang til dataene og appene på mobilen.

Tilpasse låseskjermen

Hvis du vil endre innstillingene for låseskjermen fra standardalternativet, **Sveiping**, kan du se følgende trinn:

1. Åpne Hurtiginnstillinger, og velg .
2. Velg **Security & location (Sikkerhet og plassering)**.

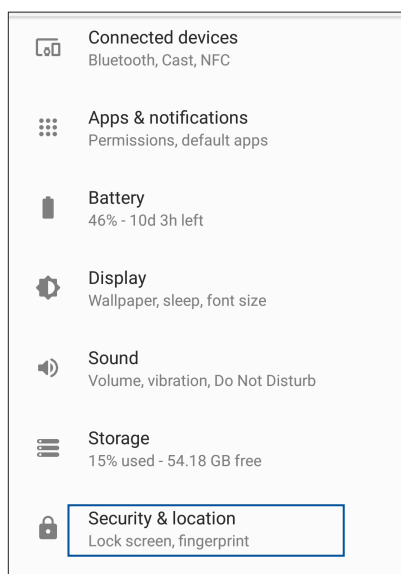

3. På neste skjermbilde trykker du **Screen lock (Skjermlås)**.

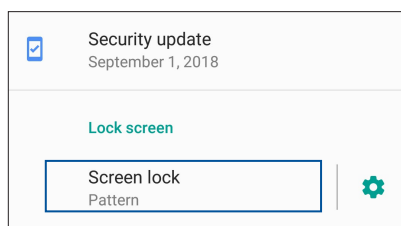

4. Velg typen skjermlås du vil bruke.

MERK: Du finner mer informasjon under [Sikre ASUS-nettbrettet](#).

Fingeravtrykk-ID-sensor

Fingeravtrykk-ID-sensoren hindrer at andre bruker ASUS-telefonen uten din tillatelse. Du kan bruke fingeravtrykk til å låse opp enheten og få tilgang til telefonsamtaler og data. Når du setter opp fingeravtrykk-ID, må du også sette opp skjermlås for oppstart av enheten.

Starte ASUS-telefonen for første gang

Slik setter du opp fingeravtrykk-ID når du bruker ASUS-telefonen for første gang:

1. Sørg for at fingeravtrykkidentifikasjonsmodulen og fingeren er rene og tørre.
2. Følg instruksjonene på skjermen for å komme fra velkomstsiden til siden **Protect your phone (Beskytt telefonen din)**, og merk av ved **Set up fingerprint (Sett opp fingeravtrykk)**.
3. Klikk **NEXT (Neste)** for å velge en skjermlåsmetode, følg instruksjonene på siden **Touch the sensor (Trykk sensoren)**.
4. Finn fingeravtrykkleseren på bakdekselet på enheten, juster fingeren, og prøv å dekke til med ulike områder av fingeren flere ganger til fingeravtrykket er registrert.

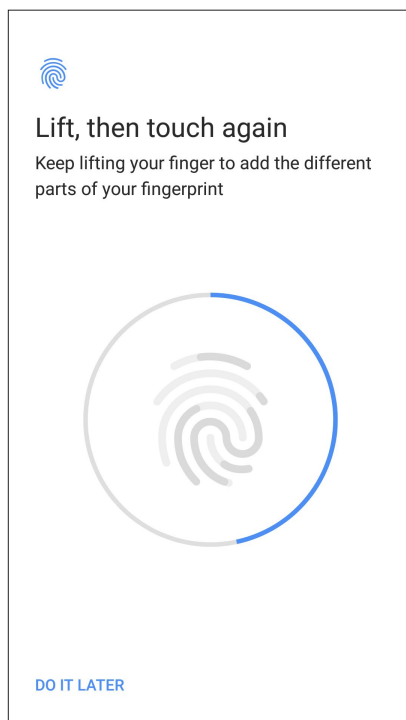

5. Klikk **DONE (Ferdig)** for å fullføre oppsettet.

Sette opp fingeravtrykk-ID fra Innstillinger

Slik setter du opp din fingeravtrykk-ID fra **Settings (Innstillinger)**:

1. Sørg for at fingeravtrykkleseren og fingeren er rene og tørre.
2. Åpne Innstillinger-skjermen på én av følgende måter:
 - Start Hurtiginnstilling, og trykk .
 - Sveip opp fra bunnen av startskjermen, og trykk **Settings (Innstillinger)**.
3. Bla nedover på innstillingskjermen, og velg **Security & location (Sikkerhet og plassering) > Fingerprint (Fingeravtrykk)**.

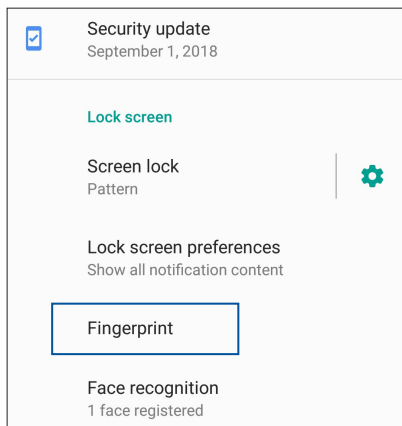

4. Lås opp telefonen din hvis den er sikret. Hvis ikke følger du instruksjonene for å konfigurere reservemetode for skjermlåsen.

MERK: Du finner mer informasjon under [Sikre ASUS-telefonen](#).

5. Trykk **Add fingerprint (Legg til fingeravtrykk)**-siden.

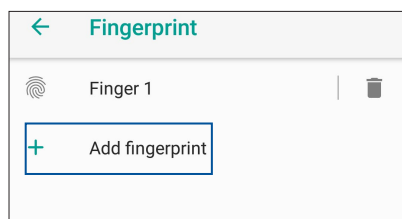

6. Gjentatte sted-og-løfte fingeren på fingeravtrykkleseren til fingeravtrykket er registrert.
7. Klikk **DONE (Ferdig)** for å fullføre oppsettet.

Lås opp med ansikt

Opplåsing med ansikt hindrer at andre bruker ASUS-telefonen uten din tillatelse. Du kan lyse opp skjermen på ASUS-telefonen og se på den for å låse opp enheten og gå til Hjem-skjermen på telefonen på ett sekund. Når du setter opp opplåsing med ansikt, må du også sette opp skjermlås for oppstart av enheten.

Sette opp opplåsing med ansikt fra Innstillinger

Slik setter du opp opplåsing med ansikt fra **Settings (Innstillinger)**:

1. Åpne Innstillinger-skjermen på én av følgende måter:
 - Start Hurtiginnstillinger, og trykk .
 - Sveip opp fra bunnen av startskjermen, og trykk **Settings (Innstillinger)**.
2. Bla nedover på Innstillinger-skjermen, og velg **Security & location (Sikkerhet og plassering) > Face recognition (Ansiktsgjenkjenning)**.

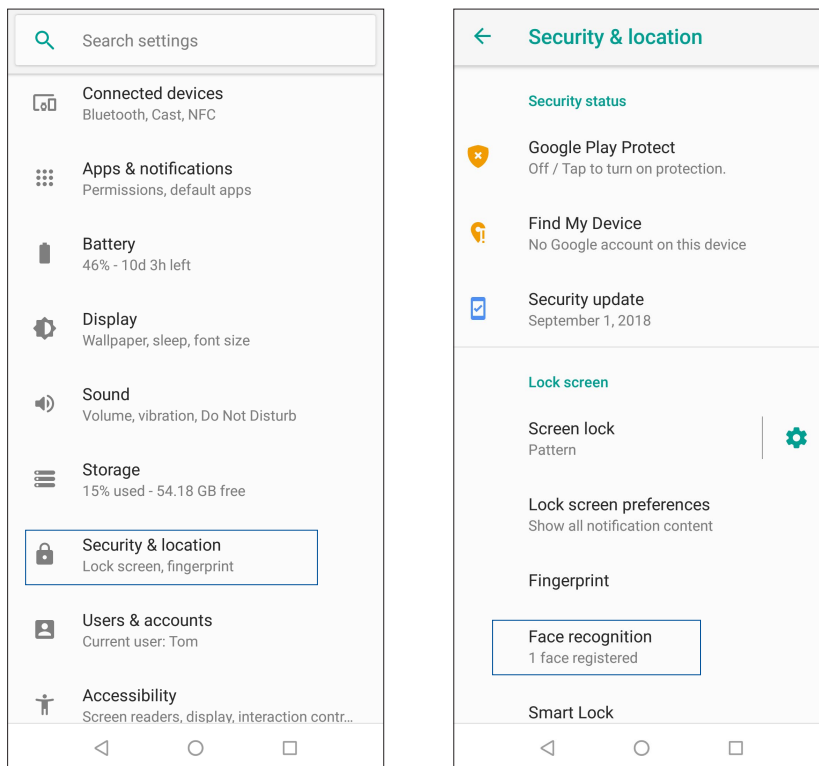

3. Trykk **CONTINUE (Fortsett)**.
4. Følg instruksjonene for å konfigurere reservemetode for skjermlåsen.

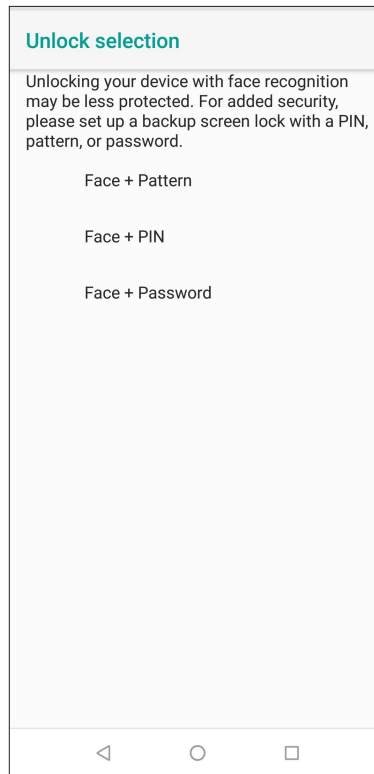
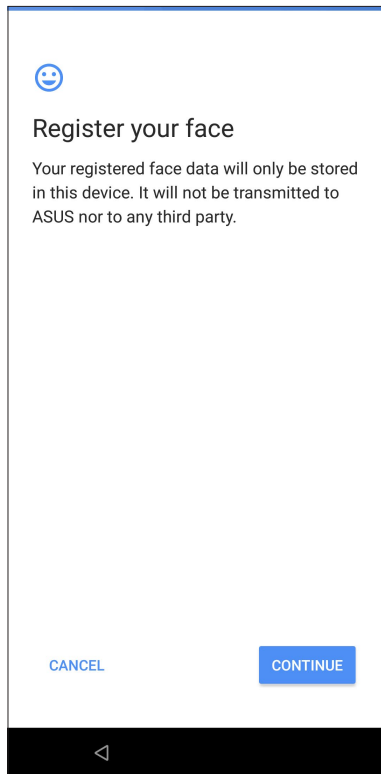

5. Velg hvordan du vil vise varslene på låseskjermbildet, og trykk deretter **DONE (Ferdig)**.

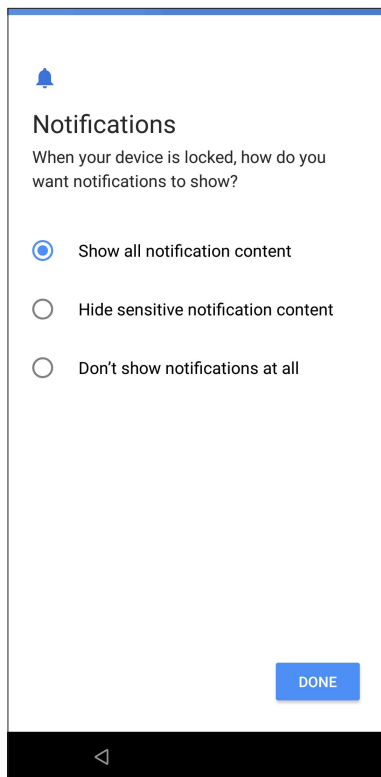

6. Trykk **NEXT (Neste)**, og følg instruksjonene for å registrere ansiktet.

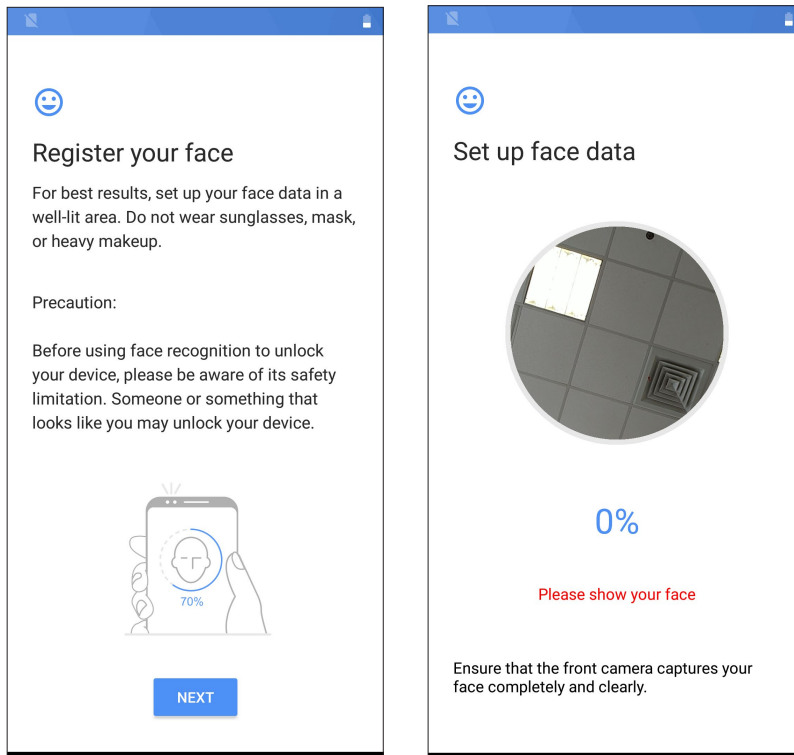

7. Når du er ferdig, trykker du **TURN ON (Slå på)** for å aktivere ansiktsgjenkjenning for å låse opp telefonen.

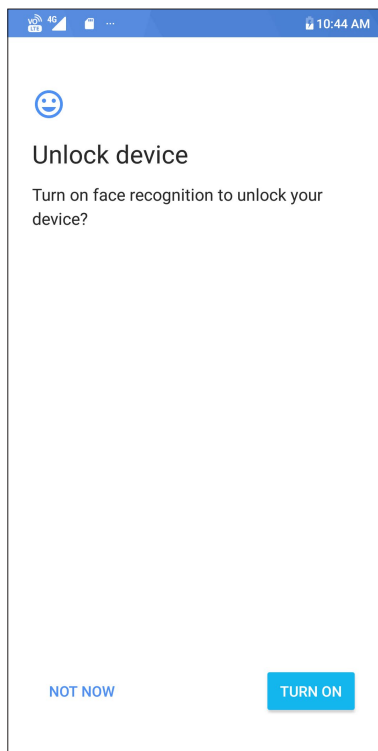

MERKNADER:

- Du må vise munnen, nesen og åpne øynene når du låser opp med ansiktet.
- Hvis du bruker solbriller, eller det er utilstrekkelig lys, vil det føre til at opplåsing med ansikt mislykkes.

Jobb hardt, spill hardere

3

Chrome

Chrome for Android lar deg få den samme raske, sikre og stabile Internett-opplevelsen som på Chrome for datamaskin. Logg på Google-kontoen din for å synkronisere faner, bokmerker og nettleserhistorikk på tvers av alle enhetene dine. Hvis du ikke har en [Google-konto](#), kan du opprette en.

MERK: Du finner mer informasjon om hvordan du oppretter en Google-konto under [Gmail](#).

VIKTIG! Sørg for at ASUS-nettbrettet er koblet til Wi-Fi eller mobilt nettverk før du prøver å surfe på nettet eller bruke Internett på en annen måte. Du finner mer informasjon under [Holde deg tilkoblet](#).

Starte Chrome

Gå til startskjermen, og gjør ett av følgende for å starte Chrome:

- Trykk .
- Sveip opp fra bunnen av startskjermen, og trykk **Google > Chrome**.

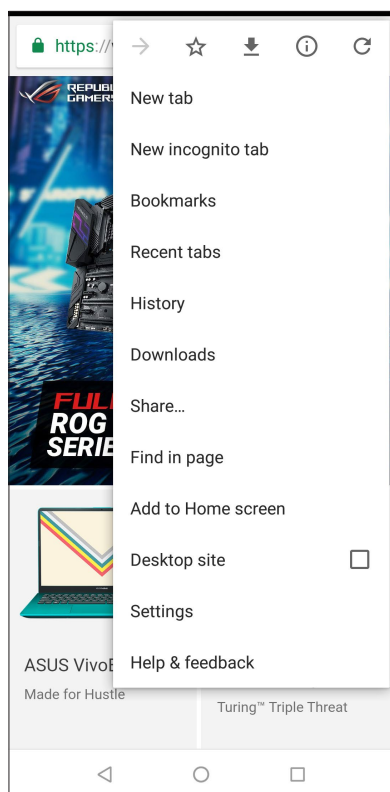

Dele en side



Del interessante sider fra ASUS-nettbrettet med andre via en e-postkonto, nettskylagringskonto, Bluetooth eller andre apper på ASUS-nettbrettet.

1. Start Chrome.
2. Når du har funnet en nettside, trykker du  > **Share... (Del ...)**.
3. Trykk på kontoen eller appen som du vil bruke som medium for å dele siden.

Lagre sider som bokmerker

Lagre favorittsider eller nettstedet som bokmerker slik at du kan gå tilbake og bla gjennom dem på nytt.

Slik lagrer du en side som bokmerke:

Fra siden trykker du  > . Hvis du vil se favorittsidene dine, trykker du  > **Bookmarks (bokmerker)**, så kan du velge siden du vil vise eller få tilgang til.

Tømme nettleserdata

Tøm nettleserens buffer for å slette midlertidige Internettfiler, nettsteder og informasjonskapsler som er midlertidig lagret på ASUS-nettbrettet. Dette bidrar til å forbedre lasteytelsen til nettleseren.

1. Start nettleseren.
2. Velg  > **Innstillinger** > **Privacy (Personvern)** > **CLEAR BROWSING DATA (Tømme nettleserdata)**.
3. Velg nettleserdata som du vil slette.
4. Når du er ferdig, trykker du **CLEAR DATA (Tømme data)**.

Gmail

Bruk Gmail til å sette opp Google-kontoen din for å komme inn i Google-relaterte tjenester og apper samt motta, sende, og bla gjennom e-post rett fra ASUS-telefonen. Du kan også sette opp andre e-postkontoer som Yahoo eller jobb-e-postkontoen din via Gmail.

VIKTIG! ASUS-telefonen må være tilkoblet Wi-Fi eller mobilt nettverk for å kunne legge til en e-postkonto eller sende og motta e-post fra kontoer du har lagt til. Du finner mer informasjon under [Holde deg tilkoblet](#).

Slik setter du opp Google-kontoen din:

1. Gå til startskjermen, og trykk .
2. Trykk **Add an email address (Legg til en e-postadresse)**.
3. Velg **Google**.
4. Angi din e-postadresse. Hvis du vil opprette en ny Google-konto, trykker du **More options (Flere valg) > Create account (opprett konto)**.
5. Følg de neste trinnene for å logge på Google-kontoen.

MERK: Hvis du vil sette opp jobb-e-postkontoen på ASUS-telefonen, må du be om e-postinnstillingene fra nettverksadministratoren.

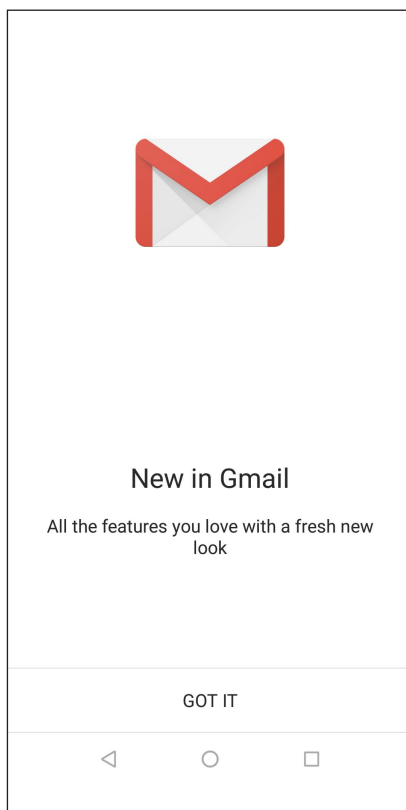



Google Kalender

Gjør tidsplanen levende og hold orden på alle viktige hendelser eller påminnelser. Hendelser som du oppretter eller redigerer vil automatisk synkroniseres med Google Kalender når du har logget på.



Opprette hendelser

Slik oppretter du en hendelse:

1. Gå til startskjermen, og trykk **Google > Calendar (Kalender)**.
2. Trykk **+** og deretter **Event (Hendelse)**.
3. Angi hendelsesnavn, og velg dato og klokkeslett for hendelsen. Du kan også sette hendelsen som en heldags eller regelmessig hendelse.
 - Heldagshendelse: Flytt glidebryteren ved **All day (Hele dagen)**-feltet til høyre.
 - Regelmessig hendelse: Trykk **More options (Flere valg)** > , og velg hvor ofte du vil at hendelsen skal gjentas.
4. Hvis du vil angi en tidssone, trykker **More options (Flere valg)** >  og angir landet som du vil se tidssoner til.
5. I feltet **Add location (Legg til sted)** kan du angi lokale eller plassering for hendelsen.
6. Trykk , så kan du velge eller angi klokkeslett eller dag for å få en varsling eller påminnelse om hendelsen.
7. I feltet **Invite people (Inviter folk)** kan du skrive inn e-postadressene til gjester du vil invitere til hendelsen.
8. Du kan også legge til kommentarer eller vedlegg i feltene **Add note (Legg til notat)** eller **Add attachment (Legg til vedlegg)**.
9. Når du er ferdig, trykker du **SAVE (Lagre)**.

Redigere eller fjerne hendelser

Slik gjør du for å redigere eller fjerne en hendelse:

1. Gå til startskjermen, og trykk **Google > Calendar (Kalender)**.
2. Trykk hendelsen du vil redigere eller slette.
3. Hvis du vil redigere hendelsen, trykker du  og gjør de nødvendige endringene. Hvis du vil fjerne hendelsen, trykker du  > **Delete (Slett)** og så **Delete (Slett)** for å bekrefte slettingen.



Opprette påminnelser

Slik oppretter du en påminnelse:

1. Gå til startskjermen, og gå til **Google > Calendar (Kalender)**.
2. Trykk **+** og deretter **Reminder (Påminnelse)**.
3. Angi navn på påminnelsen, og trykk **DONE (Ferdig)**.
4. Angi dato og klokkeslett for påminnelsen. Du kan også sette påminnelsen som en heldags eller regelmessig påminnelse.
 - Heldags påminnelse: Flytt glidebryteren ved **All day (Hele dagen)**-feltet til høyre.
 - Regelmessig påminnelse: Trykk , og velg hvor ofte du vil at påminnelsen skal gjentas.
5. Når du er ferdig, trykker du **SAVE (Lagre)**.

Redigere eller fjerne påminnelser

Slik gjør du for å redigere eller fjerne en påminnelse:

1. Trykk **Google > Calendar (Kalender)**.
2. Trykk påminnelsen du vil redigere eller slette.
3. Hvis du vil redigere påminnelsen, trykker du  og gjør de nødvendige endringene. Hvis du vil fjerne påminnelsen, trykker du  > **Delete (Slett)** og så **Delete (Slett)** for å bekrefte slettingen.

Holde kontakten

4

Ring i stil

Dobbelt SIM-kortfunksjonen

Dobbelt SIM-kortfunksjonen på ASUS-telefonen lar deg administrere innstillingene for de installerte Nano SIM-kortene. Med denne funksjonen kan du aktivere/deaktivere Nano SIM-kort, eller velge hvilket som skal være standard.

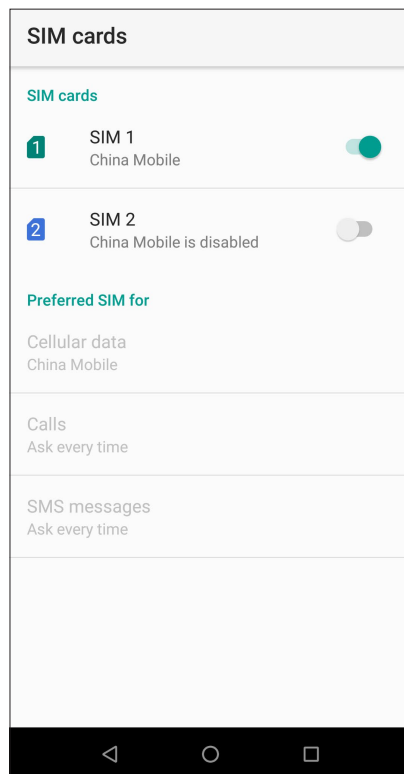

Gi nye navn til Nano SIM-kortene

Endre navnene på Nano SIM-kortene på ASUS-telefonen slik at du kan skille mellom dem enkelt.

Hvis du vil endre navn på Nano SIM-kortene trykker du **SIM1 name: SIM1 (SIM1-navn: SIM1)** eller **SIM2 name: SIM2 (SIM2-navn: SIM2)** og skriver inn nye navn for Nano SIM-kortene.

MERK: Hvis SIM-kortene har ulike mobiltjenesteleverandører, foreslår vi at du bruker navnene på leverandørene som SIM-navn. Hvis begge SIM-kortene har samme mobiltjenesteleverandør, foreslår vi at du bruker mobilnumrene som navn for SIM-kortene.

Velge et standard SIM-kort

Velg et SIM-kort som foretrukket SIM-kort for taleanrop, SMS-meldinger og datatjenester.

SIM-kort for anrop

Når du skal ringe, bruker ASUS-telefonen automatisk standard SIM-kort for å ringe.

Hvis du vil tilordne et SIM-kort for taleanrop, trykker du **Calls (Anrop)** og velger SIM-kortet du vil bruke.

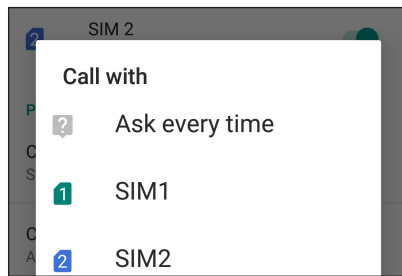

VIKTIG! Dette valget brukes bare når du ringer fra kontaktlisten.

SIM-kort for SMS-meldinger

Hvis du vil tilordne et SIM-kort for SMS-meldinger, klikker du på **SMS messages (SMS-meldinger)** så velger du **SIM1** eller **SIM2**.

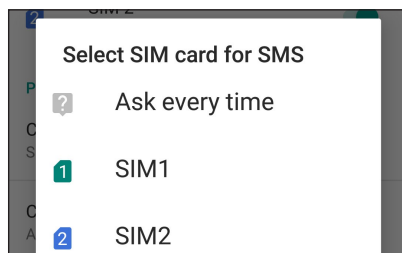

SIM-kort for mobildata

Hvis du vil tilordne et SIM-kort for datatjenester, trykker du **Cellular data (Mobildata)** og velger **SIM1** eller **SIM2**.

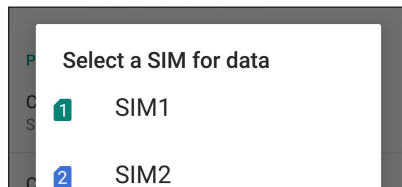

Ringe

Du kan ringe på mange måter med ASUS-nettbrettet. Ring venner fra kontaktlisten, bruk smartringing for å ringe raskt, eller angi et kortnummer for å ringe kontakter du ringer ofte.

MERK: Organiser kontaktene dine i Kontakter-appen. Du finner mer informasjon under [Behandle kontakter](#).

Starte Telefon-appen

Fra startskjermen gjør du ett av følgende for å starte Telefon-appen:

- Trykk .
- Sveip opp fra bunnen av startskjermen, og trykk **Telefon**.

Ringe til et telefonnummer

Bruk Telefon-appen til å ringe et telefonnummer direkte.

1. På startskjermen velger du , og trykker på talltastene.
2. Du kan velge mellom å ringe med **SIM1** eller **SIM2**.



MERK: Etikettene til ringeknappene kan variere avhengig av innstillingene du har stilt inn for mikro-SIM-kortene. Du finner mer informasjon under [Dobbelt SIM-kortfunksjonen](#).

Ringe et internummer

Når du skal ringe et internummer, kan du gjøre et av følgende for å hoppe over sentralbordet.



Be om bekreftelse av et internummer

Du kan sette inn en bekreftelsesmelding for internummeret når du har tastet inn hovednummeret.

1. Tast inn hovednummeret fra Telefon-appen.
2. Slik setter du inn en bekreftelsesmelding: Trykk  > Add wait (Legg til venting), så vises et semikolon (;).
3. Angi internummeret.
4. Du kan velge mellom å ringe med **SIM1** eller **SIM2**.
5. Når du blir spurt, trykker du OK for å bekrefte internummeret.
6. Trykk  for å avslutte anropet.

Automatisk ringe et internummer

Du kan sette inn en kort eller lang pause etter hovednummeret, så ringes internummeret automatisk.

1. Tast inn hovednummeret fra Telefon-appen.
2. Slik setter du inn en pause: Trykk  > **Add 2-sec pause (Legg til 2 sekunders pause)**, så vises et komma (,).
3. Angi internummeret.
4. Du kan velge mellom å ringe med **SIM1** eller **SIM2**.
5. Trykk  for å avslutte anropet.

Smartoppringing for kontaktene dine

Når du skriver inn de første tallene eller bokstavene i kontaktens navn, går Smartoppringing gjennom kontaktlisten og anropsloggene og gir deg mulige treff. Du kan se om kontakten du prøver å nå er på listen over mulige treff, og så kan du ringe med én gang.

1. Start Telefon-appen, og tast inn nummeret eller navnet på kontakten.
2. Se i listen over mulige treff, og trykk på kontakten du vil ringe til. Hvis kontakten ikke er i listen, skriver du inn hele nummeret eller navnet på kontakten.
3. Du kan velge mellom å ringe med **SIM1** eller **SIM2**.

MERK: Etikettene til ringeknappene kan variere avhengig av innstillingene du har stilt inn for SIM-kortene. Du finner mer informasjon under [Dobbelt SIM-kortfunksjonen](#).

Ring fra Kontakter-appen

Bruk Kontakter-appen til å ringe fra kontaktlisten.

1. Start Kontakter-appen.
2. Trykk på navnet til kontakten, og velg nummeret du vil ringe.
3. Hvis du har satt inn to SIM-kort, trykker du på SIM-kortet du vil ringe fra.
4. Trykk  for å avslutte anropet.

MERK: Hvis du vil vise alle kontakter fra alle kontaktkontoer, trykker du på rullegardinlisten **Contacts to display (Kontakter som skal vises)**, og krysser av ved alle kontoene.

Ringe favorittkontakter

Når du legger til en kontakt i Favoritter-listen, kan du raskt ringe kontakten fra Telefon-appen.

1. Start Telefon-appen
2. Trykk **Favorites (Favoritter)** for å vise favorittlisten, og trykk på favorittkontakten du vil ringe.
3. Trykk  for å avslutte anropet.

Motta innkommende anrop

Berøringsskjermen på ASUS-nettbrettet lyser opp når det er et innkommende anrop. Hvordan innkommende anrop vises varierer også avhengig av statusen til ASUS-nettbrettet.

Besvare anrop

Det er to måter du kan besvare et anrop, avhengig av statusen til ASUS-nettbrettet:

- Hvis enheten er aktiv, trykker du enten på **Answer (Svar)**, eller **Decline (Avslå)** hvis du vil avvise anropet.
- Hvis enheten er låst, drar du  opp for å besvare eller ned for å avvise anropet.

Administrere anropslogger

Fra anropsloggene kan du ringe tilbake ubesvarte anrop, lagre anrop til kontaktlisten, sperre numre, eller ringe tilbake til nylige numre eller kontakter.

Lagre anropsnummer i Kontakter



Du kan legge til et anropsnummer fra anropsloggene til kontaktlisten.

1. Fra Telefon-appen trykker du **Recents(Nylige)** for å vise anropsloggen.
2. Trykk nummeret som du vil legge til kontaktlisten.
3. Trykk **Create new contact (Opprett ny kontakt)** for å legge til en ny oppføring i kontaktlisten.

Trykk **SAVE (Lagre)**, **Add to existing contact (Legg til eksisterende kontakt)**, velg en kontakt, velg om du vil overskrive kontaktens nummer med det nye eller legge til en ny oppføring, og trykk deretter.

Repetere det siste oppringte nummeret

Slik repeterer du det siste oppringte nummeret:

1. Fra Telefon-appen trykker du **Recents(Nylige)** for å vise anropsloggen.
2. Trykk  ved siden av det siste oppringte nummeret for å ringe nummeret på nytt.
3. Trykk  for å avslutte anropet.

Andre alternativer for anrop

Under et aktivt anrop, og trykker på et av anropsalternativene for når et anrop pågår.



Mikrofon

Slår mikrofonen for det aktive anropet på eller av. Når mikrofonen er slått av eller i dempemodus, kan du høre den som ringer, men den andre personen kan ikke høre deg.



Høytalertelefon

Skrur høytalertelefonen av eller på.



Anrop på vent

Setter et aktivt anrop på vent.



Telefonkonferanse

Når du har abonnert på en telefonkonferansetjeneste med mobiloperatøren, kan du trykke på dette ikonet for å legge til én eller flere kontakter i anropet.

MERKNADER:

- Antall deltakere i telefonkonferansen avhenger av telefonkonferanseabonnementet. Du kan få mer informasjon om denne tjenesten fra mobiloperatøren.
- Du finner mer informasjon om telefonkonferanser under [Styre flere anrop](#).

Styre flere anrop

ASUS-nettbrettet har den praktiske funksjonen at du kan gjøre eller ta to anrop. Du kan også sette opp en telefonkonferanse som passer for forretningsmøter, delelinjer og andre gruppeanrop.

Besvare et annet anrop

Mens du snakker på ASUS-nettbrettet, kan du høre en pipelyd som indikerer et annet innkommende anrop. Trykk **Answer (Svar)** på berørings skjermen for å motta et innkommende anrop under et aktivt anrop.

Håndtere kontakter

Organiser kontaktene dine og hold kontakten med dem enkelt via anrop, tekstmeldinger, e-post eller sosiale nettverk. Grupper kontaktene dine som Favoritter for å raskt komme i kontakt med dem, eller grupper dem som VIP-er å få beskjed om eventuelle kommende hendelser, tapte anrop og uleste meldinger.

Du kan også synkronisere kontaktene dine med en konto for e-post eller sosialt nettverk, koble sammen kontaktinformasjon for enkel tilgang på ett sted eller filtrere kontaktene du vil holde kontakten med.

Du starter Kontakter-appen ved å sveip opp fra bunnen av startskjermen, og trykk **Contacts (Kontakter)**.

Innstillinger for kontakter

Velg hvordan du vil vise kontaktene dine i innstillingene for Kontakter. Visningsalternativene omfatter det å kun vise de kontaktene som har telefonnumre, sortere listen etter fornavn/etternavn og å vise fornavn/etternavn først. Når du vil sette opp innstillingene for Kontakter, trykker du  > **Innstillinger** i Kontakter-appen.

Sette opp profilen din

Gjør ASUS-nettbrettet til ditt eget ved å sette opp profilinformasjon.

1. Start Kontakter-appen, og trykk  > **Innstillinger** > **Din info**.
2. Fyll inn din informasjon som mobil- eller hjemmenummer. Hvis du vil legge til annen informasjon, velger du **Flere felt**.
3. Når du har skrevet inn informasjonen, trykker du **SAVE (Lagre)**.

Legge til kontakter

Legg til kontakter fra kontoen til enheten, jobben, Google eller andre e-postkontoer, og fyll inn i mer viktig kontaktinformasjon som kontaktnummer, e-postadresser, spesielle hendelser for VIP-er og mer.

1. Start Kontakter-appen, og trykk .
2. Velg **Device (Enhet)**.

MERKNADER:

- Du kan også lagre kontakten på SIM-kortet eller en e-postkonto.
 - Hvis du ikke har en e-postkonto, kan du trykke **Legg til ny konto** og lage en.
-

3. Fyll inn nødvendig informasjon, for eksempel navn, mobilnummer eller hjemmenummer og e-postadresse.
4. Hvis du vil legge til annen kontaktinformasjon, velger du **Flere felt**.
5. Når du har skrevet inn all informasjonen, trykker du **SAVE (Lagre)**.

Legge til et internummer på et kontaktnummer

Du kan legge til internummeret på kontaktnummeret for å hoppe over sentralbordet når du ringer.

1. På kontaktinformasjonsskjermen kan du skrive inn kontaktens hovednummer og internummer på en av følgende måter:
 - Sett inn et komma (,) etter hovednummeret, og angi kontaktens internummer. Det er en kort pause før nummeret ringes opp automatisk. Du kan forlenge pausen ved å trykke **Pause** for å sette inn ett til komma.
 - Sett inn et semikolon (;) etter hovednummer, og angi kontaktens internummer. Når du da ringer kontaktnummeret, vil du bli bedt om å bekrefte internummeret. Trykk **Yes (Ja)** når bekreftelsesmeldingen vises.
2. Når du har skrevet inn all informasjonen, trykker du **SAVE (Lagre)**.

Tilpasse kontaktens profil

Rediger kontaktens informasjon, legg til et bilde, velg en ringetone eller ta et bilde for kontaktens profil.

1. Start Kontakter-appen, og velg kontakten som har informasjonen eller profilen du vil redigere eller tilpasse.
2. Gjør endringene på kontaktens profilside.

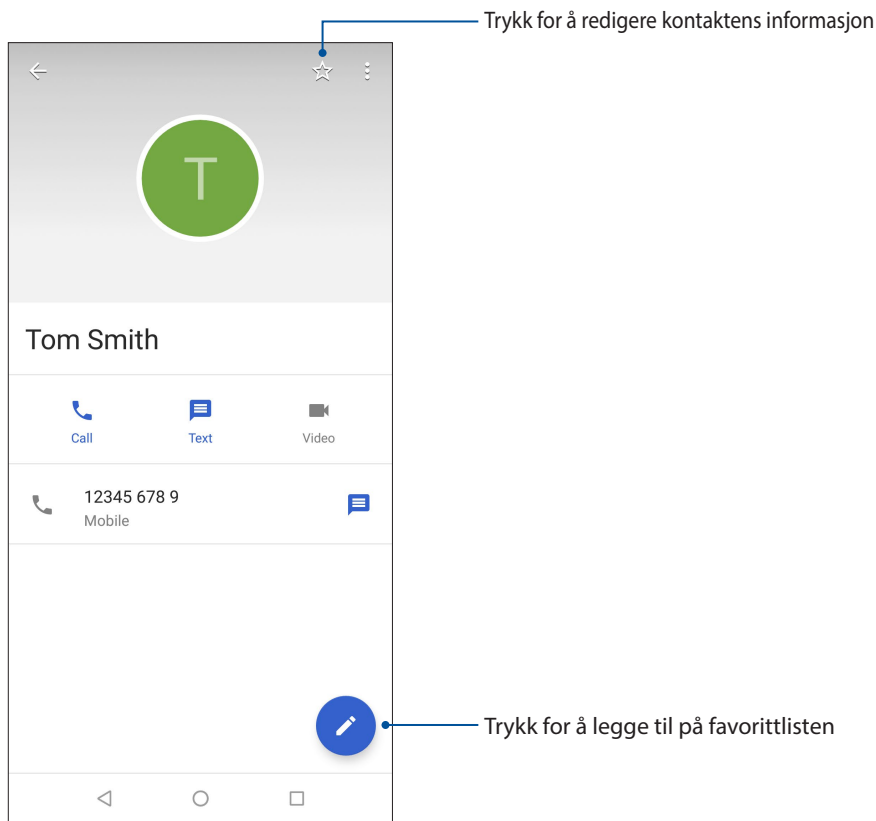

Markere favorittkontakter

Sett dine ofte brukte kontakter som favoritter for å kunne ringe dem raskt fra Telefon-appen.

1. Sveip opp fra bunnen av startskjermen, og trykk **Contacts (Kontakter)**.
2. Velg kontakten du vil sette som favoritt.
3. Trykk . Kontakten legges til i favorittlisten i telefon-appen.

MERKNADER:

- Hvis du vil se favorittlisten, trykker du  på startskjermen og trykker **Favorites (Favoritter)**.
 - Nærmere informasjon finner du i avsnittet [Ring favorittkontaktene](#) dine.
-

Administrere sperrelisten



Sperre numre

Opprett en liste over sperrede numre for å unngå å motta uønskede anrop eller meldinger. Sperrede anrop og meldinger lagres i sperrelistearkivet.

1. Sveip opp fra nederste del av startskjermbildet, trykk deretter på **Contacts (Kontakter)**, og velg  > **Settings (Innstillinger)** > **Blocked numbers (Sperrede numre)**.
2. Trykk **ADD A NUMBER (Legg til et nummer)**.
3. Tast inn nummeret du vil sperre.
4. Når du er ferdig, trykker du **BLOCK (SPERR)**.

Fjern sperring av nummer

Du kan fjerne en sperring av et nummer fra listen og motta anrop eller meldinger fra nummeret igjen

1. Sveip opp fra nederste del av startskjermbildet, trykk deretter på **Contacts (Kontakter)**, og velg  > **Settings (Innstillinger)** > **Blocked numbers (Sperrede numre)**.
2. Trykk  ved siden av nummeret du vil fjerne sperringen av.
3. Trykk **UNBLOCK (Fjern sperring)**.

Sosiale nettverk med kontakter

Hvis du integrerer de sosiale nettverkskontoene med kontaktene, blir det enklere å se deres profiler, nyheter og sosiale nyhetsstrømmer. Hold deg oppdatert med aktivitetene til kontaktene dine i sanntid.

VIKTIG! Før du kan integrere sosiale nettverkskontoer til kontaktene dine, må du logge inn på den sosiale nettverkskontoen og synkronisere innstillingene.

Synkronisere den sosiale nettverkskontoen

Synkroniser dine sosiale nettverkskontoer for å legge til de sosiale nettverkskontoene til kontaktene dine på ASUS-nettbrettet.

1. Åpne Innstillinger-skjermen på én av følgende måter:
 - Start Hurtiginnstillinger, og trykk .
 - Sveip opp fra bunnen av startskjermen, og trykk **Settings (Innstillinger)**.
2. Fra Innstillinger-skjermen trykker du på den sosiale nettverkskontoen under Brukere og **kontoer**-delen.
3. Kryss av ved **Automatically sync data (Synkroniser data automatisk)** for å synkronisere de sosiale nettverkskontoene med kontaktene dine.
4. Start Kontakter-appen for å se kontaktlisten. Trykk kontakten, så ser du hvilket sosialt nettverk kontakten er fra.

Send meldinger og mer

Melding

Melding er en intuitiv og herlig app som lar deg sende/motta SMS/MMS-meldinger, gruppemeldinger og bilde- eller lydmeldinger. Du kan legge til emojier eller klistremerker i meldingene dine, dele posisjonen din, arkivere meldingene dine og enkelt blokkere SMS-sendere. Du kan også ta bilder eller spille inn videoer og enkelt dele disse filene.

Sende meldinger

1. Sveip opp fra bunnen av startskjermen, og trykk **Melding**.
2. Trykk , og velg kontakten du vil sende en melding til.
3. Begynn å skrive meldingen i meldingsfeltet.
4. Når du er ferdig, velger du SIM-kontoen du vil sende meldingen fra.

Svare på meldinger

1. Trykk meldingsvarselet fra startskjermen eller låseskjermen.
2. Begynn å skrive svaret i meldingsfeltet.
3. Når du er ferdig, velger du SIM-kontoen du vil sende svaret fra.

Moro og underholdning

5

Bruke hodesett

Ha friheten til å gjøre andre ting mens du er i et anrop eller lytter til favorittmusikken din, ved hjelp av et hodesett.

Koble til lydkontakt

Sett 3,5 mm-hodesettkontakten til lydporten på enheten.

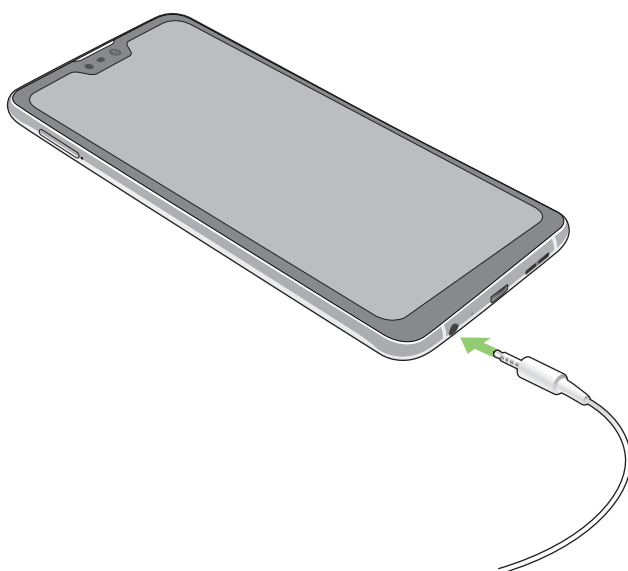

ADVARSEL!

- Ikke sett inn andre gjenstander inn i lydporten.
- Ikke sett kabler med elektrisk effekt inn i lydporten.
- Hvis du lytter til høy lyd over lange perioder, kan det skade hørselen din.

MERKNADER:

- Vi anbefaler at du bare bruker kompatible hodetelefoner med denne enheten.
 - Hvis du trekker ut lydkontakten mens du lytter til musikk, stopper musikken automatisk.
 - Hvis du trekker ut lydkontakten mens du ser på en video, stopper videoen automatisk.
-

Google Play Musikk

Med Google Play Musikk kan du streame musikk, lage spillelister og høre på radio. Du kan også lagre opptil 50 000 musikkfiler gratis i nettskyen. Du kan også abonnere på Google Play Musikk for ubegrenset og reklamefri tilgang til millioner av musikkfiler som du kan legge til ditt eget musikkbibliotek.

Sette opp Google Play Musikk

Logg på Google- eller Gmail-kontoen din for å bruke Google Play Musikk. Når du har logget på kontoen, blir alle musikkfiler på ASUS-telefonen, inkludert de som er lastestopp eller kjøpt fra Google Play, lagt til i biblioteket.

Slik setter du opp Google Play Musikk:

1. Gå til startskjermen, og gå til **Google > Play Music (Play Musikk)**.
2. Trykk , deretter **Settings (Innstillinger) > Tap to choose account (og trykk for å velge konto)**.
3. Skriv inn kontoen, og trykk deretter **ADD ACCOUNT (Legg til konto)**.
4. Følg de påfølgende instruksjonene for å logge på kontoen.

MERKNADER:

- Google Play Musikk-abonnement er kun tilgjengelig i enkelte land eller regioner.
 - Du finner mer informasjon om hvordan du bruker Google Play Musikk på <https://support.google.com>.
-

Dine dyrebare øyeblikk

6

Fang hvert eneste øyeblikk

Starte Kamera-appen

Ta bilder og spill inn videoer ved hjelp av Kamera-appen på ASUS-nettbrettet. Se noen av trinnene nedenfor for å åpne Kamera-appen.

Fra låseskjermen

Dra  i en retning til kamera-appen har startet.

Fra Hjem-skjermen

Trykk .

Hjemskjerm for kamera

ASUS-nettbrettet har et kamera med funksjoner for automatisk scenedeteksjon og bildestabilisering. Den har også en videostabiliseringsfunksjon som bidrar til å hindre skjelling under videoopptak.

Trykk på ikonene for å begynne å bruke kameraet og utforske bilde- og videofunksjonene på ASUS-nettbrettet.

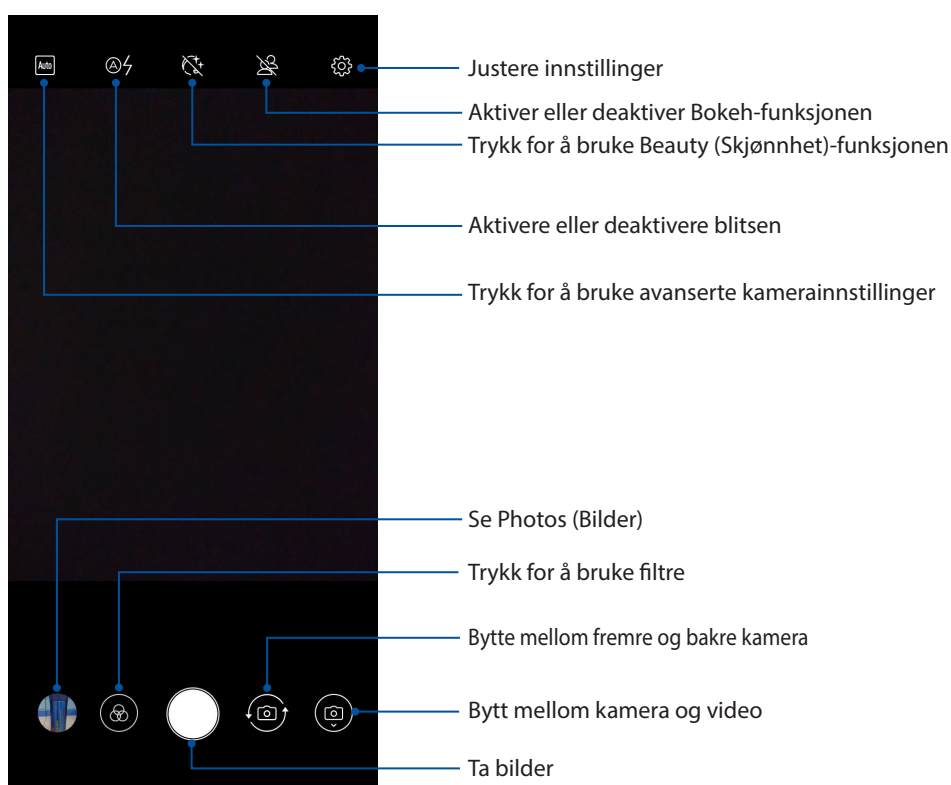

Bildesteder

Aktiver stedsmerking ved å følge disse trinnene:

1. Slå på stedstilgang fra **Settings (Innstillinger) > Security & Location (Sikkerhet og Plassering) > Location (Plassering) > App-level permissions (Tillatelser på appnivå)**.
2. Sørg for at du har delt plassering med Google Maps .
3. Gå til startskjermen til Kamera-appen, trykk  aktiver **GPS-plassering**, og ta bildet.

Bruke bilder

Se bilder og spill av videoer på ASUS-telefonen med Bilder-appen.

Med denne appen kan du også redigere, dele eller slette bilde- og videofiler lagret i ASUS-nettbrett-brettet. Bruk Bilder til å vise bildene i en bildevisning, eller trykk for å velge ønsket bilde- eller videofil

Slik åpner du Bilder: Sveip opp fra bunnen av startskjermen, og trykk **Photos (Bilder)**.



Se bildelokalitet

Aktiver lokalitetstilgang på ASUS-nettbrettet, og få lokalitetsdetaljer på bildene dine. Informasjon om bildenes lokalitet inkluderer området hvor bildene er tatt, samt et kart over stedet via Google Maps eller Baidu (kun i Kina).



Slik kan du se detaljene for et bilde:

1. Slå på stedstilgang fra **Settings (Innstillinger) > Security & Location (Sikkerhet og Plassering) > Location (Plassering) > App-level permissions (Tillatelser på appnivå)**.
2. Sørg for at du har delt lokaliteten din med Google Maps eller Baidu.
3. Start Bilder-appen, og velg bildet du vil se detaljene til.
4. Trykk på bildet, og trykk .

Dele filer fra Bilder

1. Fra Bilder-skjermen, trykker du på mappen som har filene du vil dele.
2. Når du har åpnet mappen, trykker du  > **Select (Velg)** for å aktivere filvalg.
3. Trykk på filene du vil dele. En hake vises over bildene du har valgt.
4. Trykk  og velg fra listen hvor du vil dele bildene.

Slette filer fra Bilder

1. Fra Galleriskjermen trykker du på mappen hvor filene du vil slette ligger.
2. Når du har åpnet mappen, trykker du  > **Select(Velg)** for å aktivere filvalg.
3. Trykk på filene du vil slette. En hake vises over bildene du har valgt.
4. Trykk .

Redigere et bilde

Bilder-appen har også sine egne bilderedigeringsverktøy, som du kan bruke til å forbedre bilder lagret på ASUS-telefonen.

1. Fra Bilder-skjermen, trykker du på mappen hvor filene ligger.
2. Når du har åpnet mappen, trykker du på bildet du vil redigere.
3. Når bildet er åpnet, trykker du på det igjen for å vise funksjoner.
4. Trykk  for å åpne bilderedigeringsverktøylinjen.
5. Trykk på et av ikonene på redigeringsverktøylinjen for å bruke endringene på bildet.

Holde deg tilkoblet

7

Mobilt nettverk

Når det ikke er et tilgjengelig Wi-Fi-nettverk som du kan koble til, kan du aktivere datatilgang for det mobile nettverket for å koble til Internett.

Aktivere mobilt nettverk

1. Åpne Innstillinger-skjermen på én av følgende måter:
 - Start Hurtiginnstillinger, og trykk .
 - Sveip opp fra bunnen av startskjermen, og trykk **Settings (Innstillinger)**.
2. Trykk **Network & Internet (Nettverk og Internett) > Mobile networks (Mobile nettverk)**.
3. Skyv **Mobile data (Mobildata)** til **ON (På)**, og konfigurere de andre innstillingene for mobilt nettverk om nødvendig.

MERKNADER:

- Hvis du får tilgang til Internett via mobilt nettverk, vil ekstra kostnader påløpe avhengig av dataabonnement.
 - Du kan få mer informasjon om avgifter/gebyrer og innstillinger for mobilt nettverk ved å ta kontakt med mobiloperatøren.
-

Wi-Fi

Wi-Fi-teknologien på ASUS-nettbrettet kobler deg opp mot den trådløse verden. Oppdater kontoene dine på sosiale medier, surf på Internett eller utveksle data og meldinger trådløst med ASUS-nettbrettet.

Aktivere Wi-Fi

1. Åpne Innstillinger-skjermen på én av følgende måter:
 - Start Hurtiginnstillinger, og trykk  > **Network & Internet (Nettverk og Internett)**.
 - Sveip opp fra bunnen av startskjermen, og trykk **Settings (Innstillinger) > Network & Internet (Nettverk og Internett)**.
2. Skyv Wi-Fi-bryteren til høyre for å slå på Wi-Fi.

MERK: Du kan også aktivere Wi-Fi fra Hurtiginnstillinger-skjermen. Se delen [Hurtiginnstillinger](#) for å se hvordan du åpner Hurtiginnstillinger-skjermen.

Koble til et Wi-Fi-nettverk

1. Åpne Innstillinger-skjermen, og trykk **Wi-Fi** for å vise alle oppdagede Wi-Fi-nettverk.
2. Trykk på et nettverksnavn for å koble til det. Hvis du kobler deg til et sikret nettverk, kan du bli bedt om å taste inn et passord eller legitimere deg på en annen måte.

MERKNADER:

- ASUS-nettbrettet kobler seg automatisk til nettverk som du tidligere har koblet deg til.
 - Slå av Wi-Fi-funksjonen for å spare batteriet.
-

Deaktivere Wi-Fi

Slik deaktiverer du Wi-Fi:

1. Åpne Innstillinger-skjermen på én av følgende måter:
 - Start Hurtiginnstillinger, og trykk  > **Network & Internet (Nettverk og Internett)**.
 - Sveip opp fra bunnen av startskjermen, og trykk **Settings (Innstillinger) > Network & Internet (Nettverk og Internett)**.
2. Skyv Wi-Fi-bryteren mot venstre for å slå av Wi-Fi.

MERK: Du kan også deaktivere Wi-Fi fra Hurtiginnstillinger-skjermen. Se delen [Hurtiginnstillinger](#) for å se hvordan du åpner Hurtiginnstillinger-skjermen.

Bluetooth®

Bruk Bluetooth-funksjonen på ASUS-nettbrettet til å sende eller motta filer og streame multimediefiler med andre smartenheter over korte avstander. Du kan bruke Bluetooth til å dele mediefiler med smartenhetene til vennene dine, sende data for å skrive ut med en Bluetooth-skriver, eller spille musikk via en Bluetooth-høytaler.

Aktivere Bluetooth®

1. Åpne Innstillinger-skjermen på én av følgende måter:
 - Start Hurtiginnstillinger, og trykk  > **Connected devices (Tilkoblede enheter)**.
 - Sveip opp fra bunnen av startskjermen, og trykk **Settings (Innstillinger) > Connected devices (Tilkoblede enheter)**.
2. Skyv Bluetooth-bryteren til høyre for å slå på Bluetooth.

MERK: Du kan også aktivere Bluetooth fra Hurtiginnstillinger-skjermen. Se delen [Hurtiginnstillinger](#) for å se hvordan du åpner Hurtiginnstillinger-skjermen.

Pare ASUS-nettbrettet med en Bluetooth®-enhet

Når du skal bruke Bluetooth-funksjonen på ASUS-nettbrettet, må du pare den med en Bluetooth-enhet. ASUS-nettbrettet lagrer automatisk paringen til Bluetooth-enheter du kobler til.

1. Åpne Innstillinger-skjermen og trykk **Bluetooth** for å vise alle tilgjengelige enheter.

VIKTIG!

- Hvis enheten du vil pare med ikke er i listen, må du sørge for at enheten har Bluetooth-funksjonen aktivert og at den er synlig.
 - Se brukerhåndboken som fulgte med enheten for å finne ut hvordan du aktiverer Bluetooth og setter den i synlig modus.
-

2. Trykk **Pair new device (Pare ny enhet)** for å skanne etter flere Bluetooth-enheter.
3. Trykk på Bluetooth-enheten som du vil koble til fra listen over tilgjengelige enheter.
4. Sørg for at den samme passnøkkelen vises på begge enhetene, og trykk **Pair (Par)**.

MERK: Slå av Bluetooth-funksjonen for å spare batteriet.

Oppheve paring mellom ASUS-nettbrettet og Bluetooth®-enheten

1. Åpne Innstillinger-skjermen, og trykk Bluetooth for å vise alle tilgjengelige og parede enheter.
2. Se i listen over parede enheter, trykk  for Bluetooth-enheten du vil fjerne paringen fra, og trykk **Forget (Glem)**.

Internettdeling

Når en Wi-Fi-tjeneste ikke er tilgjengelig, kan du bruke ASUS-nettbrettet som et modem eller gjøre det om til et Wi-Fi-tilgangspunkt for å få tilgang til Internett fra bærbare maskiner, nettbrett og andre mobile enheter.

VIKTIG! De fleste mobiltjenesteleverandører krever at du har et dataabonnement for å kunne bruke Internettdeling. Ta kontakt med mobiloperatøren for å finne ut mer om dataabonnementet.

MERKNADER:

- Internettdeling kan være tregere enn en vanlig Wi-Fi- eller mobilforbindelse.
 - Kun et begrenset antall mobile enheter kan kobles til ASUS-nettbrettet for å få tilgang til Internett.
 - Slå av funksjonen for Internettdeling når du ikke bruker det for å spare batteristrøm.
-

Wi-Fi-tilgangspunkt

Gjør ASUS-nettbrettet om til et Wi-Fi-tilgangspunkt for å dele Internettforbindelsen med andre enheter.

1. Åpne Innstillinger-skjermen på én av følgende måter:
 - Start Hurtiginnstillinger, og trykk  > **Network & Internet (Nettverk og Internett)**.
 - Sveip opp fra bunnen av startskjermen, og trykk **Settings (Innstillinger)** > **Network & Internet (Nettverk og Internett)**.
2. Trykk **Hotspot & Tethering (Tilgangspunkt og internettdeling)** og skyv **Portable Wi-Fi hotspot (Bærbart Wi-Fi-tilgangspunkt)** til **ON (På)**.
3. Trykk **Set up Wi-Fi hotspot (Sett opp Wi-Fi-tilgangspunkt)** og tildel en unik SSID eller nettverksnavn og et sterkt passord på 8 tegn for Wi-Fi-tilgangspunkt. Trykk **Save (Lagre)** når du er ferdig.

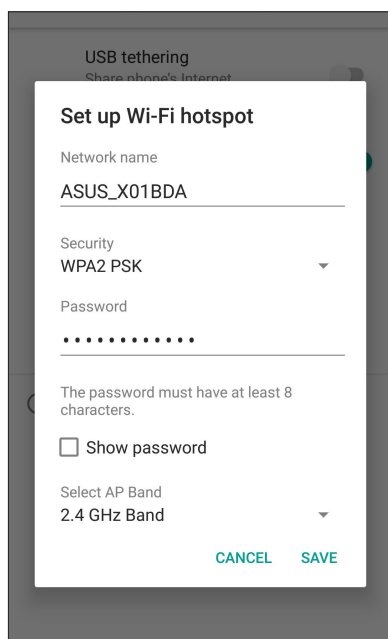

4. Koble andre enheter til ASUS-nettbrettets tilgangspunkt på samme måte som du kobler til et Wi-Fi-nettverk.

USB-deling

Aktiver USB-deling på ASUS-telefonen for å dele Internett-tilkoblingen dens med andre enheter.

1. Koble ASUS-telefonen til en annen enhet med en USB-kabel.
2. Gå til Innstillinger-skjermen, trykk **Network & Internet (Nettverk og Internett) > Hotspot & Tethering (Tilgangspunkt og internettdeling)**, og skyv **USB tethering (USB-deling)** til **ON (PÅ)** for å aktivere internettdeling.

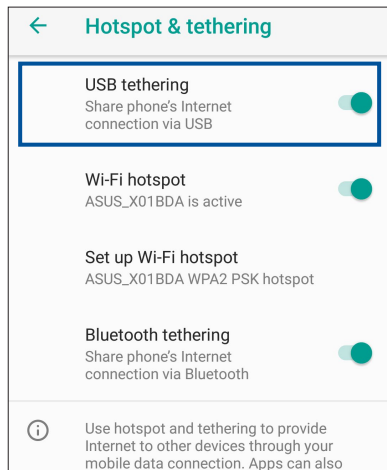

Bluetooth Tethering (Internettdeling via Bluetooth)

Aktiver Bluetooth-deling på ASUS-telefonen for å dele Internett-tilkoblingen dens med andre enheter.

1. Aktiver Bluetooth på ASUS-nettbrettet og den andre enheten.
2. Parkoble enhetene.

MERK: Du finner mer informasjon under [Pare ASUS-nettbrettet med en Bluetooth®-enhet](#).

3. Åpne innstillingsskjermen, og trykk på **Network & Internet (Nettverk og Internett) > Hotspot & Tethering (Tilgangspunkt og internettdeling)** og kryss av ved **Bluetooth tethering (Internettdeling via Bluetooth)** til **ON (På)**.

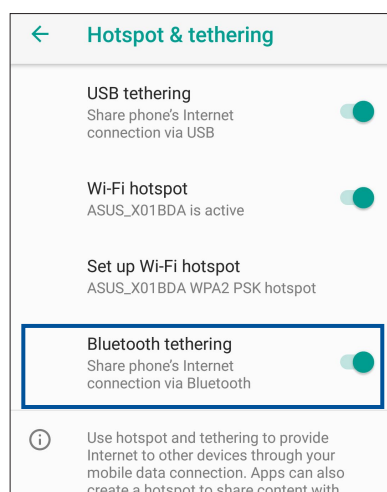

Reise og kart

8

Klokke

Tilpass tidssoneinnstillingene for ASUS-nettbrettet, still inn alarmer, og bruk ASUS-nettbrettet som en stoppeklokke ved hjelp av klokkeappen.

Starte klokken

Slik åpner du Klokke-appen: Sveip opp fra bunnen av startskjermen, og trykk **Clock (Klokke)**.

Verdensklokke

Trykk **Klokke** for å stille inn verdensklokken på ASUS-nettbrettet.

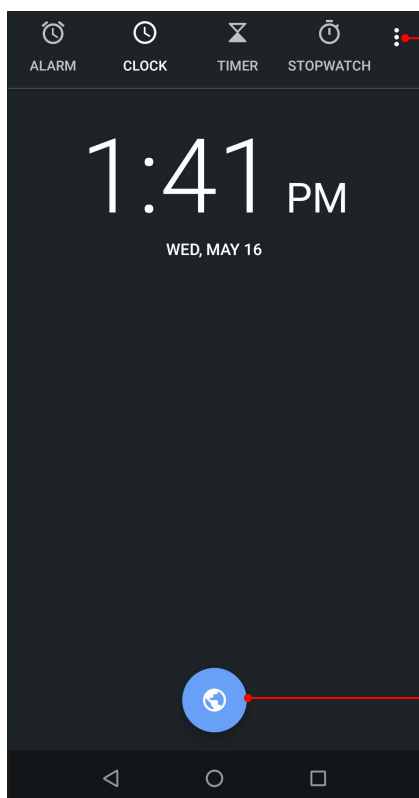

Trykk denne for å åpne innstillingene til Klokke-appen.

Trykk denne for å legge til en by på verdensklokken.

Alarmklokke

Trykk **Alarmklokke** for å stille inn alarmklokken på ASUS-nettbrettet.

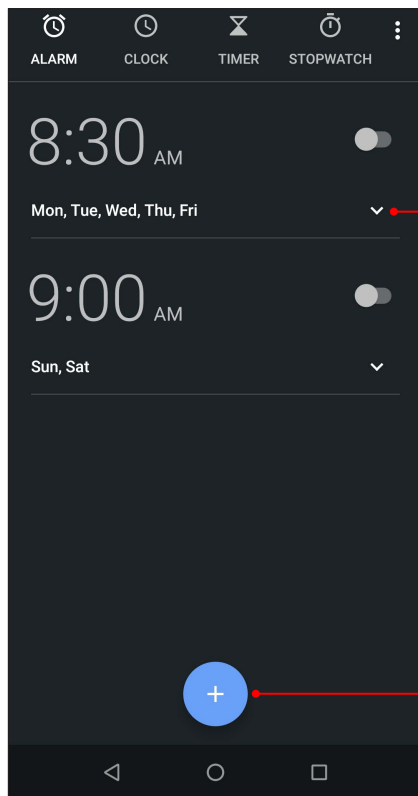

Trykk for å åpne alarminnstillingene.

Trykk på denne for å angi en ny alarmtid.

Stoppeklokke

Trykk **Stoppeklokke** for å bruke ASUS-nettbrettet som en stoppeklokke.

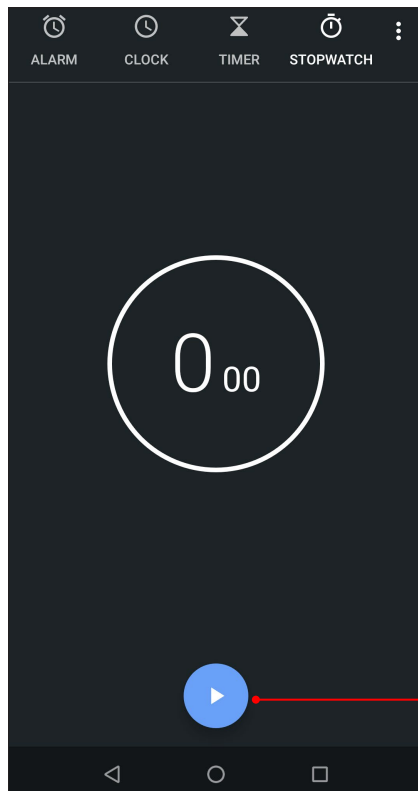

Trykk på denne knappen for å starte stoppeklokkefunksjonen.

Nedtelling

Du kan lage flere instanser for nedtelling på ASUS-nettbrettet. Følg trinnene nedenfor for å gjøre dette:

Stille inn nedtelling

Trykk **Nedtelling** for å stille inn nedtelling på ASUS-nettbrettet.

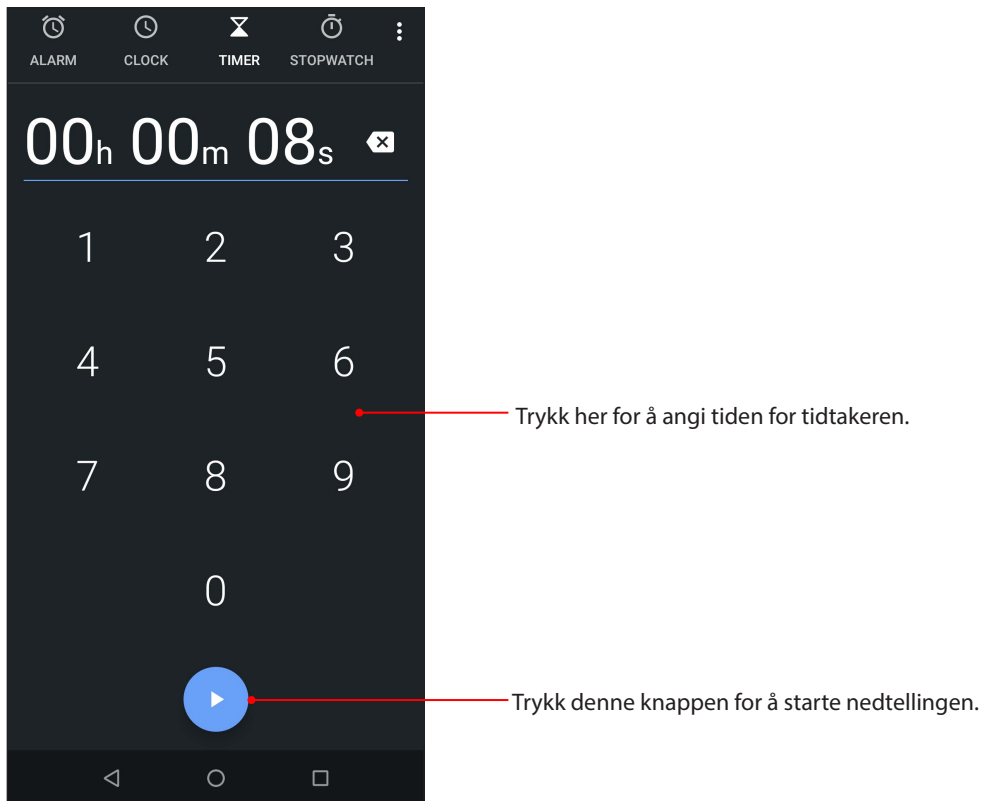

Spesielle Zen-verktøy

Kalkulator

Beregn bruk av ASUS-telefonen ved å aktivere Kalkulator-appen.

Starte kalkulatoren

Slik åpner du kalkulatoren: Sveip opp fra bunnen av startskjermen, og trykk **Calculator** (**Kalkulator**).

Kalkulatorskjerm

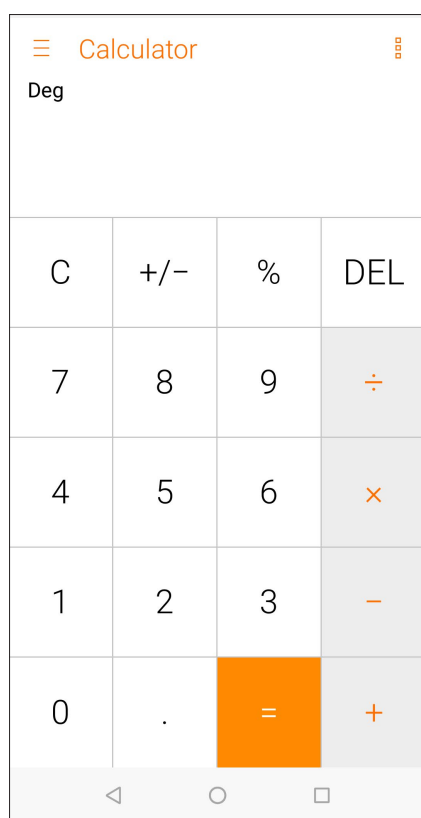

Lydopptaker

Spill lydfiler ved hjelp ASUS-nettbrettet ved å aktivere Lydopptaker-appen.

Starte Lydopptaker

For å starte lydopptakeren, sveip opp fra bunnen av startskjermen, og trykk **Lydopptak**.

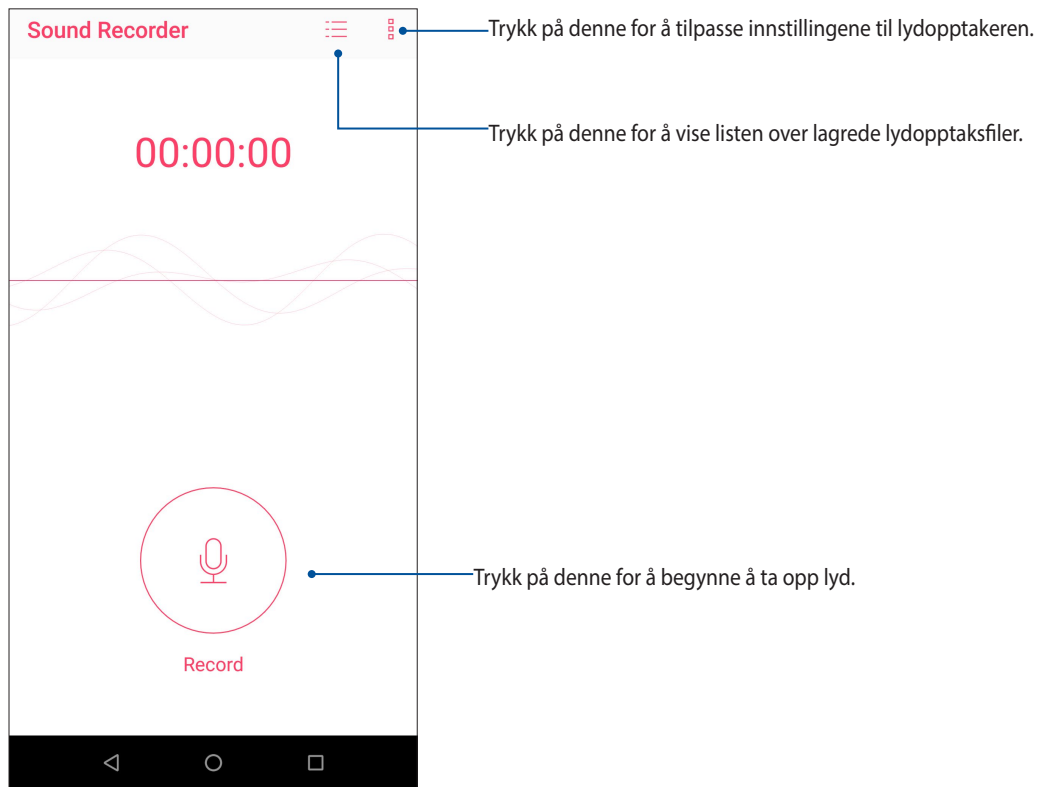

Midlertidig stoppe et opptak

Under et opptak som er midlertidig stoppet kan du velge å fortsette, slette eller lagre opptaket.

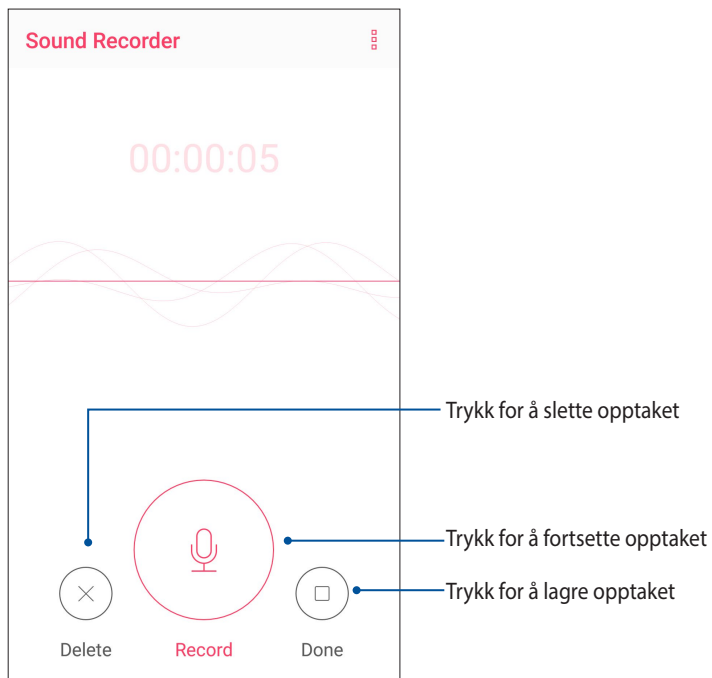

Opptaksliste

Fra opptakslisten kan du spille av, endre navn, dele eller slette et lagret lydopptak.

Du kan se opptakslisten ved å trykke  fra hovedskjermen til Lydopptaker.

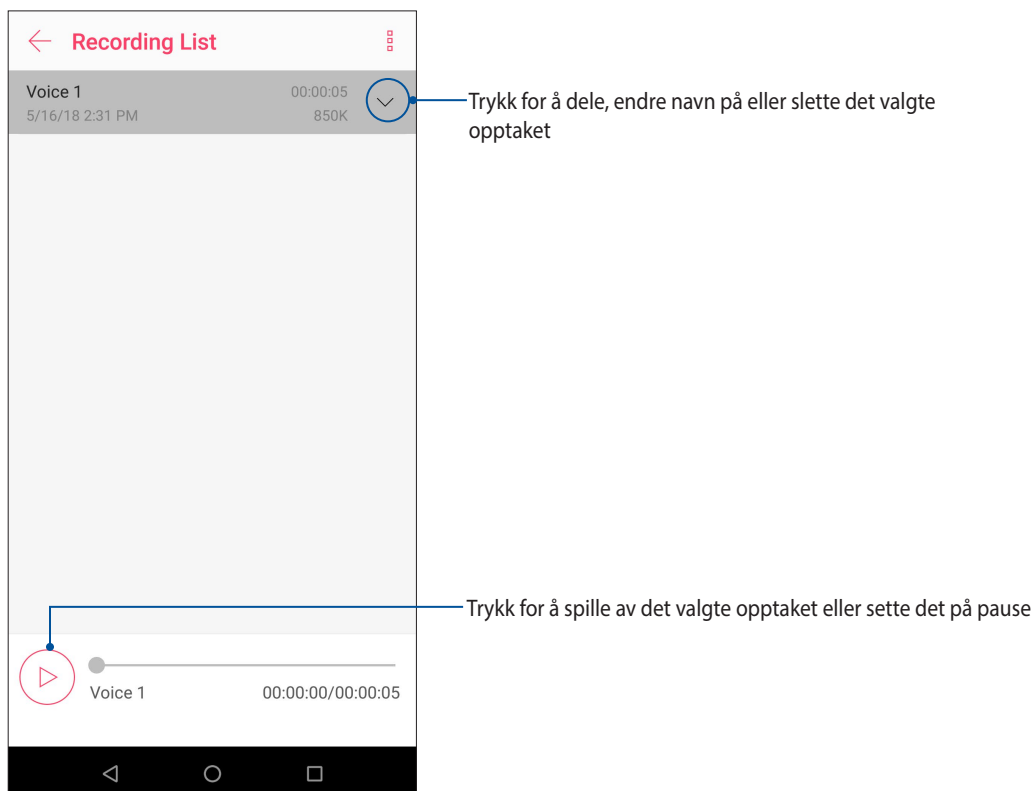

Holde enheten oppdatert

Hold ASUS-nettbrettet oppdatert med Android-systemoppdateringer og oppgraderte apper og funksjoner.

Oppdatere systemet

1. Sveip opp fra bunnen av startskjermen, og trykk **Settings (Innstillinger)**.
2. Gå til Innstillinger-skjermen, skyv ned for å vise andre elementer, og trykk deretter **System > Systemoppdateringer** for å se etter systemoppdateringer.
3. Trykk  på Systemoppdateringer-skjermen for å konfigurere automatisk nedlasting av systemoppdateringer.

MERK: Du kan finne ut når systemet til ASUS-nettbrettet ble oppdatert sist ved å se under **Siste kontroll av oppdatering** i vinduet **Systemoppdatering**.

Lagring

Du kan lagre data, apper eller filer på ASUS-nettbrettet (intern lagring), på ekstern lagring eller på nettbasert lagring. Du trenger en Internett-tilkobling for å laste opp eller ned filer på en online lagringsplass. Bruk den medfølgende USB-kabelen til å kopiere filer mellom datamaskinen og ASUS-nettbrettet.

Sikkerhetskopiering og tilbakestilling

Sikkerhetskopier data, Wi-Fi-passord og andre innstillinger til Googles servere med ASUS-nettbrettet. Slik gjør du dette:

1. Sveip opp fra bunnen av startskjermen, og trykk **Settings (Innstillinger) > System > Sikkerhetskopier**.
2. VPå Sikkerhetskopiering-vinduet kan du:
 - **Sikkerhetskopier til Google Disk:** Denne funksjonen sikkerhetskopierer data, Wi-Fi-passord og andre innstillinger til Google Disk når den er aktivert.
 - **Sikkerhetskopikonto:** Lar deg spesifisere kontoen du vil sikkerhetskopien skal være knyttet til når du lagrer den.

Tilbakestill

Tilbakestill nettverksinnstillinger og appinnstillinger, eller tilbakestill fabrikkinnstillinger.

1. Sveip opp fra nederste del av startskjermbildet, og trykk deretter **Settings (Innstillinger) > System > tilbakestill alternativer**.

2. Vinduet for tilbakestilling har disse funksjonene:

- **Reset Wi-Fi, mobile & Bluetooth (tilbakestille Wi-Fi, mobil og Bluetooth):** Denne funksjonen gjenoppretter Wi-Fi-passord og andre nettverksinnstillinger.
- **Reset app preferences (tilbakestille app-innstillinger):** Denne funksjonen gjenoppretter sikkerhetskopierte innstillinger og data når du installerer en app på nytt.
- **Erase all data(factory reset) (slette alle data (fabrikktilbakestilling)):** Sletter alle data på telefonen.

Sikre ASUS-nettbrettet

Bruk sikkerhetsfunksjonene på ASUS-nettbrettet for å hindre at uvedkommende ringer eller får tilgang til informasjon.

Låse opp skjermen

ASUS-nettbrettet tilbyr ulike sikre alternativer for å låse opp skjermen når den er låst.

1. Sveip opp fra bunnen av startskjermen, og trykk **Settings (Innstillinger) > Security & Location (Sikkerhet og Plassering)**.
2. Trykk **Screen lock (Skjermlås)** og velg et alternativ for å låse opp ASUS-nettbrettet.

MERKNADER:

- Se delen **Metoder for å låse opp skjermen** for mer informasjon.
 - Hvis du vil deaktivere metoden du har valgt for å låse opp skjermen, trykker du **Ingen** på skjermen der du velger metode.
-

Metoder for å låse opp skjermen

ASUS-nettbrettet støtter disse metodene for å låse skjermen.

Sveipe

Sveip opp for å låse opp ASUS-telefonen.

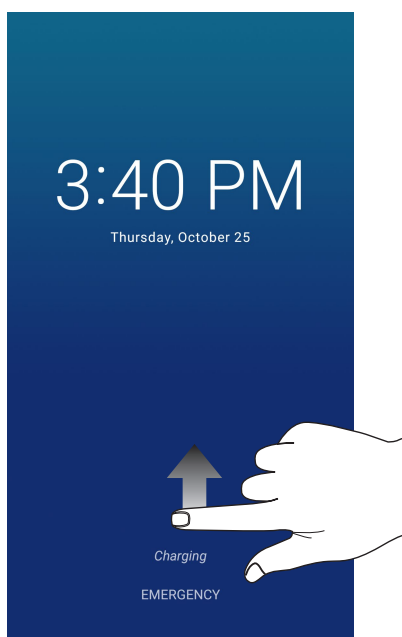

Personlig kode

Tast inn minst fire tall for å angi en PIN-kode.

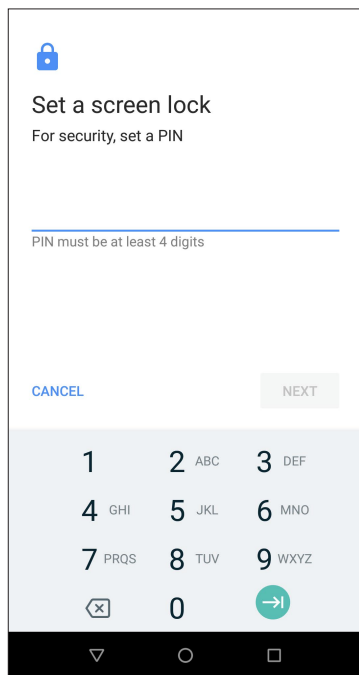

VIKTIG! Sørg for at ikke glemmer PIN-kode som du opprettet for å låse opp enheten.

Mønster

Skyv fingeren over prikkene og lag et mønster.

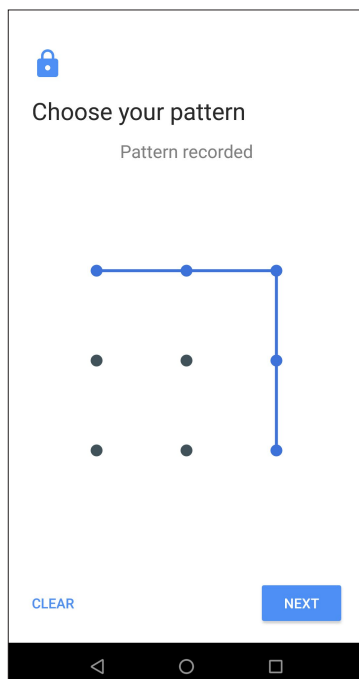

VIKTIG! Mønsteret skal ha minst fire prikker. Sørg for at du husker mønsteret som du opprettet for å låse opp enheten.

Passord

Tast inn minst fire tegn for å opprette et passord.

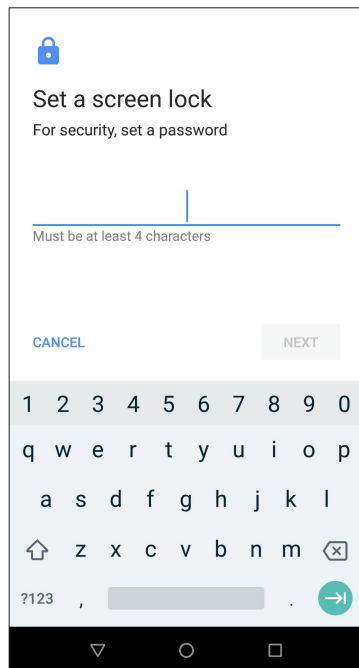

VIKTIG! Sørg for at ikke glemmer passordet som du opprettet for å låse opp enheten.

Sette opp identiteten til ASUS-nettbrettet

Gjør deg kjent med identiteten til ASUS-nettbrettet, deriblant serienummer, IMEI (International Mobile Equipment Identity)-nummer og modellnummer.

Dette er viktig om du skulle miste ASUS-nettbrettet; du kan da ta kontakt med mobiloperatøren og gi informasjonen slik at ASUS-nettbrettet kan svartelistes og uautorisert bruk kan forhindres.

Slik ser du identiteten til ASUS-nettbrettet:

1. Sveip opp fra bunnen av startskjermen, og trykk **Settings (Innstillinger)**.
2. På skjermbildet med innstillinger skyver du ned for å vise andre elementer, og trykker **System > About phone (Om telefonen)**. Om-skjermen viser status, juridisk informasjon, modellnummer, operativsystemversjon, maskinvare- og programvareinformasjon for ASUS-nettbrettet.
3. Du kan se serienummeret, SIM-kortnummer og IMEI for ASUS-nettbrettet ved å trykke **Status**.

Tillegg

Sikkerhetsinformasjon

FORSIKTIG! Bruk av kontroller eller justeringer eller utførelse av andre prosedyrer enn de som er beskrevet her, kan føre til at det avgis farlig stråling.

ASUS-telefonen-vedlikehold

- Bruk ASUS-telefonen-enheten i et miljø med omgivelsestemperatur mellom 0 °C (32 °F) og 35 °C (95 °F).

Batteriet

ADVARSEL! Hvis du demonterer batteriet selv, vil gjøre garantien gjøres ugyldig og alvorlig skade kan oppstå.

ASUS-telefonen er utstyrt med et høykvalitets ikke-avtakbart Li-polymer-batteri. Følg vedlikeholdsanvisningene for å oppnå lengre batterilevetid.

- Ikke fjern det ikke-avtakbare li-polymer-batteriet, da dette vil gjøre garantien ugyldig.
- Unngå lading i ekstremt høye eller lave temperaturer. Batteriet har sin optimale ytelse i en omgivelsestemperatur på +5 °C til +35 °C.
- Batteriet må ikke fjernes og erstattes med et batteri som ikke er godkjent.
- Bruk kun ASUS-batteri. Dersom et annet batteri brukes, kan det føre til personskaade eller skade på enheten.
- Batteriet må ikke fjernes og legges i vann eller annen væske.
- Prøv aldri å åpne batteriet. Det inneholder stoffer som kan være skadelige hvis de svelges eller kommer i kontakt med ubeskyttet hud.
- Batteriet må ikke fjernes og kortsluttes, fordi det kan overopphete og forårsake brann. Hold det borte fra smykker og andre metallgjenstander.
- Batteriet må ikke fjernes og kastes til brenning. Det kan eksplodere og slippe ut skadelige stoffer i omgivelsene.
- Batteriet må ikke fjernes og kastes sammen med husholdningsavfall. Ta det med til et oppsamlingssted for risikoavfall.
- Unngå å berøre batteriterminalene.

- Ikke ta fra hverandre, bøy, trykk eller lag hull på batteriet, da det kan føre til brann eller brannskader.

FORSIKTIG:

- Fare for eksplosjon hvis batteriet erstattes med en feil type.
 - Kast brukte batterier i henhold til anvisningene.
-

Laderen

- Bruk bare laderen som fulgte med ASUS-telefonen-enheten.
- Trekk aldri i laderledningen for å koble den fra strømmettet – trekk i selve laderen.

Forsiktig

ASUS-telefonen-enheten har meget høy kvalitet. Før bruk må du lese alle instruksjoner og markeringer på (1) adapteren.

- Ikke bruk ASUS-telefonen-enheten i ekstreme omgivelser med høy temperatur eller høy fuktighet. ASUS-telefonen-enheten har sin optimale ytelse i en omgivelse-temperatur mellom 0°C (32 °F) og 35 °C (95 °F).
- Ikke demonter ASUS-telefonen-enheten eller dens tilbehør. Hvis service eller reparasjon er påkrevd, må du returnere enheten til et autorisert servicesenter. Hvis enheten blir demontert, er det fare for elektrisk støt eller brann.
- Ikke kortslutt batteriterminalene med metallgjenstander.

Operatørtilgang med et verktøy

Hvis det er nødvendig med et VERKTØY for å få tilgang til et OPERATØRTILGANGSOMRÅDE, må enten alle andre lukkede områder i nærheten som inneholder en fare, være utilgjengelig for OPERATØREN ved hjelp av det samme VERKTØYET, eller slike lukkede områder skal være markert slik at OPERATØREN unngår å gå inn.

Merknader

Samsvar med EUs radioutstyrsdirektiv

Forenklet EU-samsvarserklæring

ASUSTek Computer Inc. erklærer herved at radioutstyret ASUS_X01BDA er i samsvar med direktiv 2014/53/EU. Fullstendig tekst for EU-samsvarserklæringen finnes på <https://www.asus.com/support/>. (Søk etter ZB631KL)

RF-utgangstabell

Elementer	Tabell over maksimal utgangseffekt for radiofrekvens	
Bluetooth	Bluetooth BR/EDR (2402~2480 MHz)	12.36 dBm
	Bluetooth LE (2402~2480 MHz)	2.29 dBm
WLAN	2.4GHz 802.11b (2412~2472 MHz)	17.46 dBm
	2.4GHz 802.11g (2412~2472 MHz)	14.74 dBm
	2.4GHz 802.11n HT20 (2412~2472 MHz)	13.67 dBm
GSM	GSM 900 GSM 1TX Burst (880~915; 925~960 MHz)	34.00 dBm
	GSM 1800 GSM 1TX Burst (1710~1785; 1805~1880 MHz)	30.88 dBm
WCDMA	WCDMA Band I (1920~1980; 2110~2170 MHz)	24.27 dBm
	WCDMA Band V (824~849; 869~894 MHz)	24.10 dBm
	WCDMA Band VIII (880~915; 925~960 MHz)	24.16 dBm
LTE	LTE Band 1 (1920~1980; 2110~2170 MHz)	23.42 dBm
	LTE Band 3 (1710~1785; 1805~1880 MHz)	21.72 dBm
	LTE Band 5 (824 ~ 849; 869 ~ 894 MHz)	23.71 dBm
	LTE Band 7 (2500~2570; 2620~2690 MHz)	23.35 dBm
	LTE Band 8 (880~915; 925~960 MHz)	23.81 dBm
	LTE Band 20 (832~862; 791~821 MHz)	23.82 dBm
	LTE Band 40 (2300~2400 MHz)	23.31dBm

MERK: Denne RF-utgangseffekttabellen gjelder kun for land i EU, EØS eller EFTA samt Tyrkia. Frekvensområdet og RF-utgangseffekten kan avvike fra land utenfor EU.

Informasjon om RF-eksponering

Dette ASUS produktet er testet og oppfyller gjeldende europeiske SAR-grenser. SAR-grensen er 2.0 W/kg i land der satt grense er fordelt på 10 gram vev. Spesifikke maksimale SAR-verdier for enheten er som følger:

ASUS_X01BDA (ZB631KL)

- Hode: 0.347 W/Kg @10g
- Kropp: 1.460 W/Kg @10g

Når denne enheten holdes eller bæres på kroppen, må du enten bruke et godkjent tilbehør, for eksempel et hylster, eller på annen måte holde en avstand på 0.5 cm fra kroppen for å sikre samsvar med krav til RF-eksponering.

CE-merking



Bruke GPS (Global Positioning System) på ASUS-telefonen

Bruk av GPS-posisjoneringsfunksjonen på ASUS-telefonen:

- Sørg for at enheten er koblet til Internett før du bruker Google Maps eller andre apper som bruker GPS.
- Første gang du skal bruke en GPS-aktivert app på enheten, bør du være utendørs for å få best dekning.
- Når sitter i et kjøretøy og bruker en GPS-aktivert app på enheten, kan metalleder i bilvinduet og andre elektroniske enheter påvirke GPS-ytelsen.

Melding om belegg

VIKTIG! Elektrisk isolasjon og brukersikkerhet er oppnådd ved påføring av et belegg som isolerer enheten med unntak av områdene for inn- og utdatakontakter.

Grønt ASUS-varsel

ASUS jobber for å skape miljøvennlige produkter og pakninger for å ivareta forbrukerens helse og samtidig redusere påvirkningen på miljøet. Reduksjonen av antallet sider i bruksanvisningen er en del av vårt arbeid med å redusere karbonutslipp.

Du kan lese mer om bruk og annen relevant informasjon i bruksanvisningen som følger med ASUS-nettbrettet eller ved å besøke ASUS-støttesiden på <http://support.asus.com/>.

ASUS-resirkulering/tilbakeleveringstjenester

ASUSs resirkulering og returprogrammer er et resultat av vårt engasjement til de høyeste standardene for miljøvern. Vi tror på å levere løsninger til deg slik at du kan ansvarlig resirkulere våre produkter, batterier, andre komponenter samt emballasjen. Gå til <http://csr.asus.com/english/Takeback.htm> for detaljert resirkuleringsinformasjon på forskjellige regioner.

Modells: ASUS_X01BDA (ZB631KL)

Produsent:	ASUSTeK Computer Inc.
Adresse:	4F, No.150, LI-TE RD., PEITOU, TAIPEI 112, TAIWAN
Autorisert representant I Europa:	ASUS Computer GmbH
Adresse:	HARKORT STR. 21-23, 40880 RATINGEN, GERMANY