

Zenfone Max Pro<sup>®</sup>M2

**ZB631KL**  
**Bruksanvisning**



## Skötsel och säkerhet

### Riktlinjer



Vägsäkerheten är viktigast. Vi rekommenderar starkt att du inte använder enheten under bilkörning eller användning av andra typer av fordon.



Denna enhet ska endast användas i miljöer med en omgivande temperatur på 0°C - 35°C (32°F - 95°F).



Stäng av enheten i slutna utrymmen där det råder förbud mot användning av mobilenheter. Följ alltid lagar och regler i slutna utrymmen, som t.ex. flygplan, bio, sjukhus eller i närheten av medicinsk utrustning, i närheten av bensin eller bränsle, byggarbetsplatser, blåstringsanläggningar m.m.



Använd enbart strömadaptrar och kablar som godkänts av ASUS för användning med enheten. Läs märketiketten på enhetens undersida, och kontrollera att strömadaptern uppfyller dessa märkdata.



Använd inte skadade nätkablar, tillbehör och annan kringutrustning med enheten.



Håll enheten torr. Använd eller exponera inte enheten i närheten av vätskor, i regn eller fukt.



Enhetsen kan passera röntgenmaskiner (t.ex. på transportbandet i flygplatsernas säkerhetskontroll), men enheten ska inte exponeras för magnetiska detektorer eller stavar.



Enhetsens skärm är tillverkad av glas. Om glaset går sönder, använd inte enheten och rör inte de trasiga glasdelarna. Skicka genast enheten för reparation till en ASUS-kvalificerad serviceverkstad.



Lyssna inte på höga ljudnivåer under lång tid, för att förhindra risk för hörselskador.



Koppla ifrån strömmen innan du rengör enheten. Använd en endast en ren cellulosasvamp eller sämskskinn för att rengöra skärmen.



Skicka enheten för reparation till en ASUS-kvalificerad serviceverkstad.

## Korrekt avyttring



Risk för explosion om fel typ av batteri används. Lämna in uttjänta batterier på närmaste återvinningscentral.



Kasta INTE batteriet i hushållssoporna. Symbolen med den överkorsade soptunnan indikerar att batteriet inte får kastas i de vanliga hushållssoporna.



Kasta INTE den bärbara pekdatorn i hushållssoporna. Denna produkt har konstruerats för att möjliggöra korrekt återanvändning av delar och för återvinning. Symbolen med den överkorsade soptunnan indikerar att produkten (elektriska och elektroniska utrustningar samt knappcells batterier som innehåller kvicksilver) inte får kastas i de vanliga hushållssoporna. Kontrollera de lokala bestämmelserna för avyttring av elektroniska produkter.



Kasta inte ASUS Pekkator i elden. Kortslut inte kontakterna. Demontera inte ASUS Pekkator.

## ZenTalk fan-forum

[http://www.asus.com/zentalk/global\\_forward.php](http://www.asus.com/zentalk/global_forward.php)



---

**OBS:** För mer rättslig information och e-märkning, titta på din enhet från **Settings (Inställningar) > System (System) > About phone (Om telefonen) > Legal Information (Juridisk information)**.

---

**OBS:** App-beskrivningarna som visas i denna bruksanvisning är enbart som referens, och matchar kanske inte det du ser på enheten exakt.

---

# Innehållsförteckning

<b>1</b>	<b>Grunder</b>	
	Välkommen! .....	7
	Gör din ASUS Phone klar! .....	8
	Första användning .....	14
	Använda pekskärmen .....	15
<b>2</b>	<b>Vi tar det från start</b>	
	<b>Zens startfunktioner .....</b>	<b>18</b>
	Startsida .....	18
	Snabbinställningar .....	19
	Meddelanden .....	20
	<b>Anpassa din startsida .....</b>	<b>21</b>
	Widgetar .....	21
	Bakgrundsbilder .....	22
	Ställa in datum och tid .....	23
	Ställ in ringsignal och aviseringsljud .....	23
	<b>Låsskärmen .....</b>	<b>24</b>
	Anpassa låsskärmen .....	24
	<b>Fingeravtryckssensor .....</b>	<b>25</b>
	Starta ASUS Phone för första gången .....	25
	Ställa in fingeravtrycks-ID från Inställningar .....	26
	<b>Face Unlock (Ansiktsupplåsning) .....</b>	<b>27</b>
	Ställa in ansiktsupplåsning från Settings (Inställningar) .....	27
<b>3</b>	<b>Arbeta hårt, spela hårdare</b>	
	<b>Chrome .....</b>	<b>30</b>
	Starta Chrome .....	30
	Dela en sida .....	31
	Bokmärka sidor .....	31
	Rensa webbläsardata .....	31
	<b>Gmail .....</b>	<b>32</b>
	<b>Google Kalender .....</b>	<b>33</b>
	Skapa händelser .....	33
	Redigera eller ta bort händelser .....	33
	Skapa påminnelser .....	34
	Redigera eller ta bort påminnelser .....	34
<b>4</b>	<b>Hålla kontakten</b>	
	<b>Ring med stil .....</b>	<b>35</b>
	Dubbel SIM-funktion .....	35
	Ringa .....	37
	Ta emot samtal .....	39
	Återuppringning av det senast slagna numret .....	40
	Andra samtalsalternativ .....	40
	Hantera flera samtal .....	40



	<b>Hantera kontakter .....</b>	<b>41</b>
	Kontaktinställningar .....	41
	Inställning av din profil.....	41
	Lägga till kontakter .....	42
	Markera dina favorikontakter.....	43
	Hantera din blockeringslista.....	44
	Sociala nätverk med dina kontakter.....	44
	<b>Skicka meddelanden m.m.....</b>	<b>45</b>
	Meddelanden .....	45
<b>5</b>	<b>Nöje och underhållning</b>	
	<b>Använda headset .....</b>	<b>46</b>
	Ansluta en ljudkontakt .....	46
	<b>Google Play Music .....</b>	<b>47</b>
<b>6</b>	<b>Dina bästa stunder</b>	
	<b>Fånga ögonblicken .....</b>	<b>48</b>
	Starta appen Kamera .....	48
	<b>Använda bilderna .....</b>	<b>49</b>
	Visa platsen för fotot .....	49
	Dela filer från Photos (Bilder) .....	49
	Ta bort filer från Photos (Bilder) .....	50
	Redigera en bild.....	50
<b>7</b>	<b>Håll dig uppdaterad</b>	
	<b>Mobilt nätverk .....</b>	<b>51</b>
	Aktivera det mobila nätverket .....	51
	<b>Wi-Fi .....</b>	<b>51</b>
	Aktivera Wi-Fi .....	51
	Ansluta till ett Wi-Fi-nätverk .....	52
	Inaktivera Wi-Fi .....	52
	<b>Bluetooth® .....</b>	<b>52</b>
	Aktivera Bluetooth® .....	52
	Länka din ASUS pekdator till en Bluetooth-enhet .....	53
	Ta bort ASUS pekdator-länk från Bluetooth®-enheten .....	53
	<b>Tjudring .....</b>	<b>54</b>
	Wi-Fi-surfzon .....	54
	Bluetooth-tjudring.....	55
<b>8</b>	<b>Resor och kartor</b>	
	<b>Klocka .....</b>	<b>56</b>
	Världsklocka .....	56
	Väckarklocka .....	57
	Stoppur .....	57
	Timer .....	58

## **9 Zen överallt**

### **Speciella Zen-verktyg..... 59**

Kalkylator.....59

Ljudinspelaren.....60

## **10 Underhåll din Zen**

### **Håll enheten uppdaterad..... 62**

Uppdatera ditt system.....62

Lagring .....62

Säkerhetskopiera och återställ .....62

Återställ .....62

Säkra din ASUS pekdator .....63

## **Bilagor**

### **Säkerhetsinformation ..... 66**

### **Meddelanden ..... 68**

## Välkommen!

Upptäck den intuitiva enkelheten hos ASUS Zen UI!

ASUS Zen UI är ett oemotståndligt och intuitivt gränssnitt exklusivt för ASUS pekdatorer. Det tillhandahåller dig speciella appar, som är integrerade i eller med andra appar, för att passa dina unika och personliga behov, och för att göra livet lättare när du kan ha roligt med din ASUS pekdator.



### **Kamera**

Ta tydliga foton och spela in videor med hög kvalitet av de bästa stunderna med PixelMaster-teknik.



### **Meddelanden**

Med den intuitiva och praktiska appen meddelanden, kan du skicka/ta emot SMS/MMS, samt skicka gruppmeddelanden, bilder eller ljudmeddelanden. Du kan lägga till emojis eller dekaler i dina meddelanden, dela din position, arkivera dina meddelanden och enkelt blockera SMS-avsändare. Du kan också ta bilder eller spela in videoklipp och enkelt dela dessa filer.

---

**OBS:** ASUS Zen UI -apparnas tillgänglighet varierar mellan olika regioner och modellen på ASUS pekdator. Svep upp från startskärmens nederdel för att kontrollera vilka appar som finns på din ASUS Phone.

---

# Gör din ASUS Phone klar!

## Delar och funktioner

Ta upp din enhet och få den körklar på momangen.

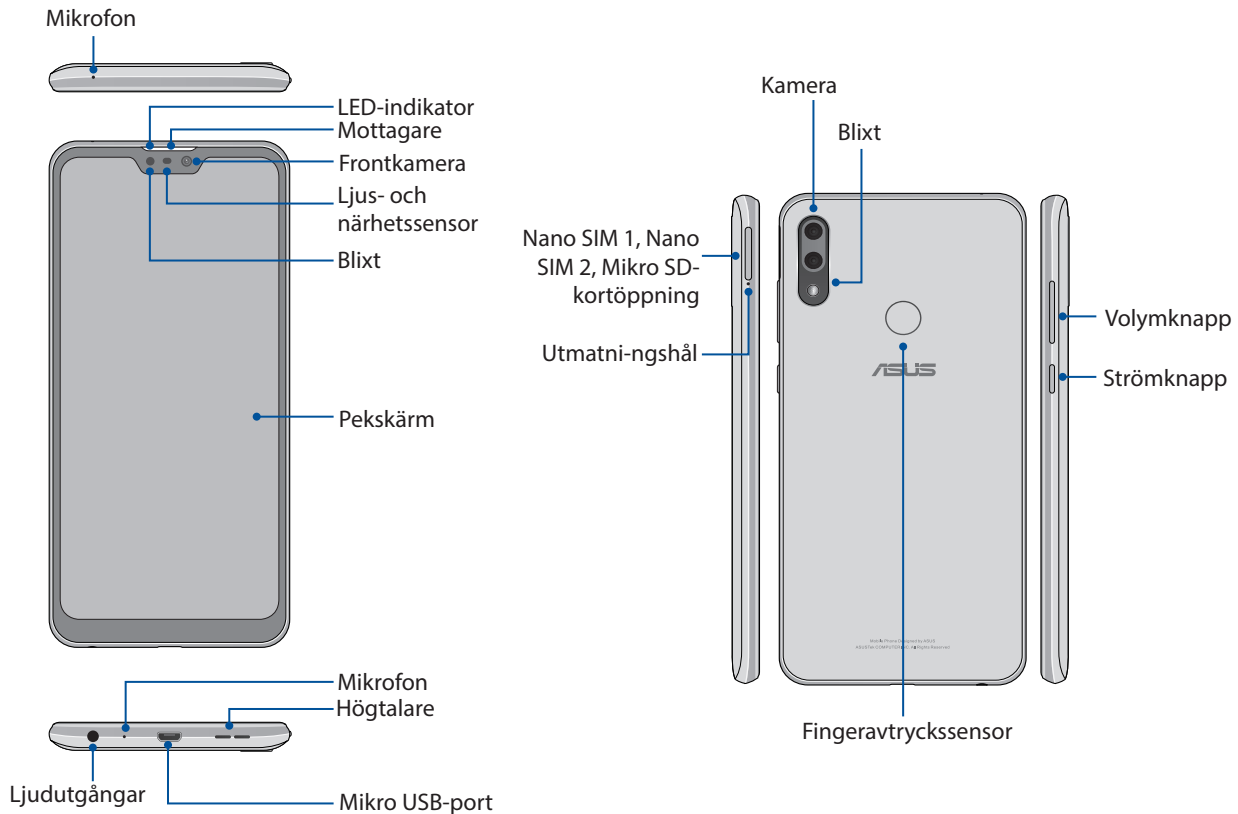

### **VARNING!**

- För att undvika problem med nätverksanslutning och batteri:
  - Placera inte något metalliskt klistermärke på antennen.
  - Använd inte någon metalliskt skyddande ram/fodral på ASUS Phone.
  - Täck inte antennen med händerna eller andra föremål när du använder vissa funktioner som att ringa eller använda mobil dataanslutning.
- Vi rekommenderar att du använder ASUS-kompatibla skärmskydd. Användning av icke-ASUS-kompatibla skärmskydd kan orsaka att ASUS Phones sensor inte fungerar.

**NOTERA:** MicroSD-kortöppningen stödjer kortformaten microSD och microSDXC.

### **VIKTIGT!**

- Vi rekommenderar inte användning av skärmskydd eftersom det kan störa närhetsgivaren. Om du vill använda ett skärmskydd, får det inte blockera närhetssensorn.
- Förvara alltid enheten, speciellt pekskärmen, torr. Vatten eller andra vätskor kan störa pekskärmens funktion.

## Installera ett nano SIM-/minneskort

Nano SIM-kortöppningen stödjer nätverksbanden GSM/GPRS/ EDGE-, WCDMA/HSPA+/DC-HSPA+-, FDD-LTE,- och TD-LTE DSDV.

---

**OBS:** För att förhindra skador på kontakten måste du använda ett vanligt nano SIM-kort utan en SIM-adapter eller använda en avbitare.

---

Din ASUS Phone stödjer ett microSD, och microSDXC minneskort med upp till 2TB kapacitet.

### ANMÄRKNINGAR:

- Vissa minneskort kan vara inkompatibla med din ASUS Phone. Kontrollera att du bara använder kompatibla minneskort för att inte förlora data, orsaka skador på enheten eller minneskortet, eller både ock.
  - MicroSD-kortet säljs separat.
- 

**WARNING!** Var extra försiktig vid hanteringen av ett nano SIM-/minneskort. ASUS tar inte ansvar för förlust eller skador som uppstår på ditt nano SIM-/minneskort.

---

### Installera ett Nano SIM-/minneskort:

1. Tryck in den medföljande utmatningstappen i hålet på kortfacket för att mata ut facket.

#### WARNING!

- Var försiktig så att du inte skadar kortfackets lock eller naglarna när du tar bort locket.
  - Ta inte bort det genom att ta i med våld, bräcka eller deformera kortfackets lock.
  - Använd inga verktyg eller lösningsmedel på enheten för att undvika repor på den.
- 

2. Sätt i Nano SIM / MicroSD kortet(en) i kortfacket(n).

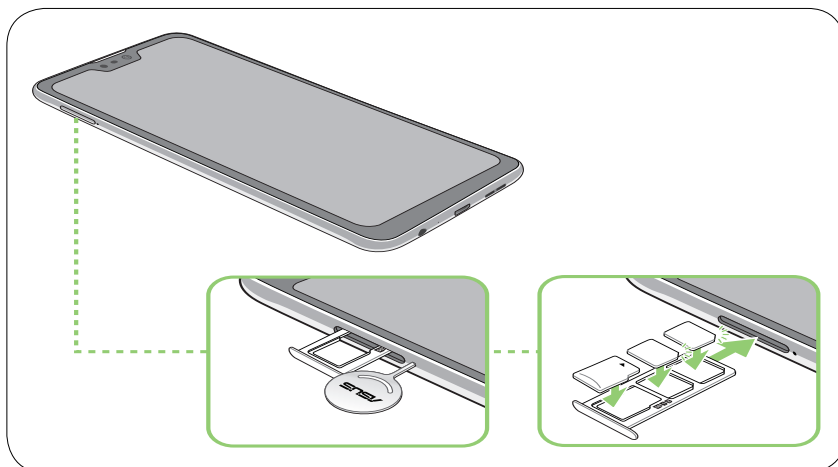



3. Tryck försiktigt tillbaka tills den är ordentligt stängd.

#### VIKTIGT!

- Micro SIM-/ Nano SIM-kortöppningen stödjer nätverksbanden GSM/GPRS/ EDGE, WCDMA/HSPA+/DC-HSPA+, FDD-LTE, och TD-LTE DSDV. Båda Nano SIM-korten kan ansluta till VoLTE 4G samtalstjänst. Men bara ett kan ansluta till FDD-LTE och TD-LTE datatjänst åt gången.
  - Kompatibiliteten mellan ASUS Phone och 2G-/3G-/4G-/LTE-frekvensbanden varierar mellan olika regioner. Kontrollera kompatibiliteten med din lokala nätoperatörer.
-

## Ta bort ett nano SIM-/minneskort

### ANMÄRKNINGAR!

- Var extra försiktig vid hanteringen av ett nano SIM-/minneskort. ASUS tar inte ansvar för förlust eller skador som uppstår på ditt nano SIM-/minneskort.
- Mata ut minneskortet riktigt för att ta bort det säkert från enheten. För att skjuta ut minneskortet, svep ner från skärmens ovandel, och tryck på  > **Storage (Lagring)**, och sedan under Portable storage (Flyttbar lagring), trycker du på  bredvid **SD card (SD-kort)**.

### Ta bort ett nano SIM-/minneskort:

1. Tryck in den medföljande utmatningstappen i hålet på kortfacket för att mata ut facket.

### VARNING!

- Var försiktig så att du inte skadar kortfackets lock eller naglarna när du tar bort locket.
- Ta inte bort det genom att ta i med våld, bräcka eller deformera kortfackets lock.
- Använd inga verktyg eller lösningsmedel på enheten för att undvika repor på den.

2. Ta bort nano SIM-/ MicroSD- eller kortet ur facket.

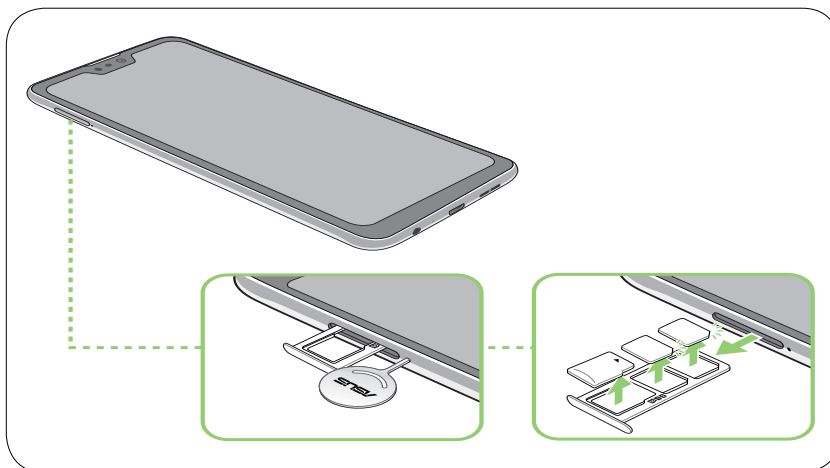

3. Tryck försiktigt tillbaka tills den är ordentligt stängd.

## Ladda din ASUS Phone

Din ASUS Phone levereras delvis laddad, men du måste ladda den helt innan den används första gången. Läs följande viktiga information och försiktighetsåtgärder innan du laddar enheten.

---

### VIKTIGT:

- peta bort den skyddande filen på strömadaptern och Mikro USB-kabeln innan du använder den med enheten.
- Kontrollera att strömadapterns kontakt är kompatibel med vägguttaget. Strömadaptern kan anslutas till alla kompatibla 100~240 V uttag.
- Strömadapterns utspänning för denna enhet är +5V=2A, 10W likström.
- När du använder ASUS Phone medan den är ansluten till ett vägguttag, måste vägguttaget vara nära enheten och lättåtkomligt.
- För att spara ström, dra ut strömadaptern ur vägguttaget när enheten inte används.
- Placera inga tunga föremål ovanpå din ASUS Phone.

---

### VARNING!

- Din ASUS Phone kan bli varm medan den laddas. Detta är normalt, men om enheten blir onormalt varm, koppla ifrån Mikro USB-kabeln från enheten och skicka enheten, strömadaptern och kabeln till en ASUS-kvalificerad serviceverkstad.
  - För att undvika skador på din ASUS Phone, strömadapter eller Mikro USB-kabel. Kontrollera att Mikro USB-kabeln, strömadaptern och enheten är riktigt anslutna innan enheten laddas.
- 

Ladda din ASUS Phone:

1. Anslut Mikro USB-kontakten i strömadapterns USB-uttag.
2. Anslut andra änden av Mikro USB-kabeln till din ASUS-telefon.
3. Koppla in strömadaptern till ett vägguttag.

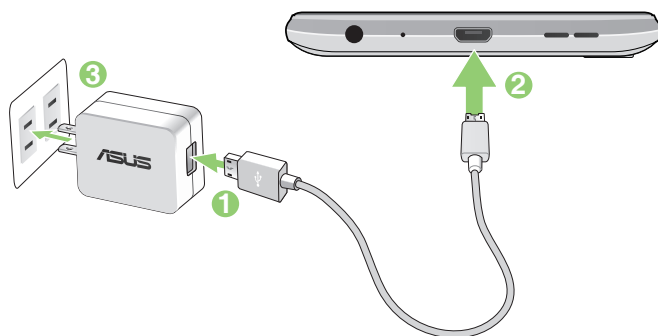

---

**VIKTIGT!**

- När du använder ASUS Phone när den är inkopplad i ett strömuttag, måste det jordade eluttaget finnas lättillgängligt i närheten av enheten.
- När du laddar ASUS Phone genom datorn, måste du ansluta Mikro USB-kabeln till datorns USB -port.
- Undvik att ladda ASUS Phone i en miljö med omgivande temperatur som är över 35 °C (95 °F).
- Ladda din ASUS Phone i åtta (8) timmar innan du använder den i batteriläge första gången.
- Batteriets laddningsstatus indikeras med följande ikoner:

**Låg**



**Laddar inte**

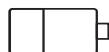

**Laddar**



**Fullt**



---

**ANMÄRKNINGAR:**

- Av säkerhetsskäl, använd **ENDAST** den medföljande nätadaptern och kabeln för att förhindra att enheten skadas och förhindra risken för personsador.
- Av säkerhetsskäl, använd **ENDAST** den medföljande nätadaptern och kabeln för att ladda din ASUS Phone.
- Den inmatade spänningsområdet mellan vägguttaget och denna adapter är AC 100V - 240V; den utmatade spänningen via mikro-USB-kabeln är +5V $\overline{=}$ 2A, 10W likström.

- 
4. När batteriet är fulladdat, ta bort USB-kabeln från din ASUS Phone innan du drar ut strömadapterns kontakt ur vägguttaget.

---

**ANMÄRKNINGAR:**

- Du kan använda enheten medan den laddas, men det kan ta längre tid att ladda enheten helt.
  - Laddning via USB-uttag på en dator kan ta längre tid för att ladda helt.
  - Om datorn inte kan tillhandahålla tillräcklig effekt för att ladda via USB-port, ladda din ASUS Phone med strömadaptern ansluten till ett vägguttag istället.
-



## Starta eller stänga av din ASUS Phone

### Sätta på enheten

För att sätta på enheten, håll strömbrytaren intryckt tills enheten vibrerar och startar.

### Stänga av enheten.

Stänga av enheten:

1. Om skärmen är avstängd, tryck på strömbrytaren för att sätta på den. Om skärmen är låst, lås upp enhetens skärm.
2. Håll strömbrytaren intryckt, och när du blir uppmanad, tryck på **Power off (Stäng av)**.

### Viloläge

För att försätta enheten i viloläge, tryck på strömbrytaren en gång tills skärmen stängs av.

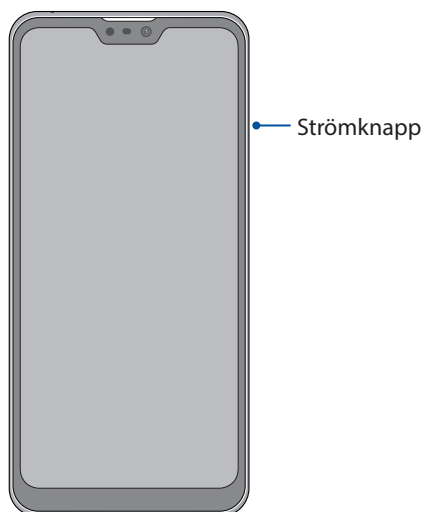

## Första användning

När du sätter på ASUS pekdator första gången, hjälper installationsguiden dig igenom installationsprocessen. Följ instruktionerna på skärmen för att välja språk, konfigurera ditt mobilnätverk, Wi-Fi och säkerhetsfunktioner samt synkronisera konton.

Använd ditt Google- eller ASUS-konto för att ställa in enheten, om du inte har något Google- eller ASUS-konto ännu, kan du skapa ett.

## Google-konto

Med ett Google-konto kan du använda dessa Android OS-funktioner fullt ut, inklusive:

- Organisera och visa all din information överallt.
- Automatiskt säkerhetskopiera alla dina data.
- Bekvämt påverka Google-tjänsterna överallt.

## ASUS-konto

Med ett ASUS-konto kan du använda följande fördelar:

- Anpassad ASUS supporttjänst och utökad garanti för registrerade produkter.
- Få de senaste uppdateringarna för enheten och den inbyggda programvaran.

## Tips för att spara batteriström

Batteriladdningen är ASUS pekdatorns livlina. Här får du några tips för att spara batteriström på ASUS pekdatorns batteri.

- täng alla öppna appar som inte används.
- När du inte använder enheten, tryck på strömbrytaren för att ställa enheten i viloläge.
- Sänk skärmens ljusstyrka.
- Håll högtalarvolymen på en låg nivå.
- Inaktivera Wi-Fi-funktionen.
- Inaktivera Bluetooth-funktionen.
- Inaktivera skärmens autorotationsfunktion.
- Inaktivera alla automatiska synkroniseringsfunktioner på enheten.

## Använda pekskärmen

Använd dessa gester på pekskärmen för att starta appar, öppna inställningar och navigera på din ASUS pekdator.

### Starta appar eller välja objekt

För att starta en app trycker du bara på den.

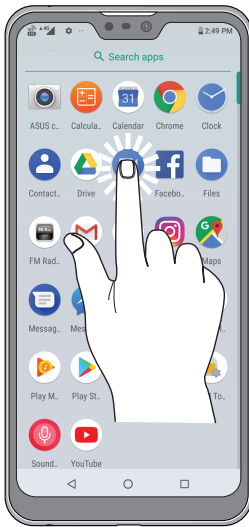

### Flytta eller ta bort objekt

Gör något av följande:

- För att flytta en app eller widget, håll den intryckt och dra den dit du vill ha den.
- För att ta bort en app eller widget från startskärmen, tryck och håll den, och tryck därefter på .



## Flytta genom sidor eller skärmar

Gör något av följande:

- Svep med fingret åt vänster eller höger för att växla mellan skärmar eller för att öppna Google sök.
- Dra fingret upp eller ner för att gå igenom webbsidor eller objektlista.

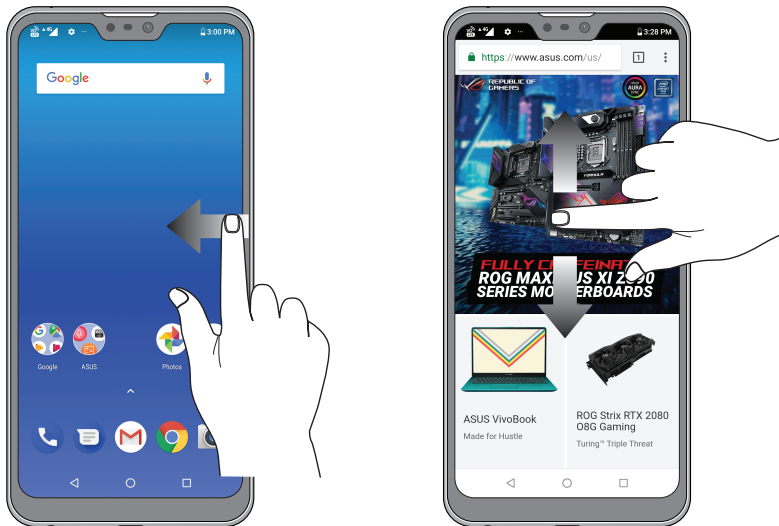

## Zooma in

Sprid isär två fingrar på pekskärmspanelen för att zooma in en bild i Photos (Bilder) eller Maps (Kartor), eller zooma in en webbsida.

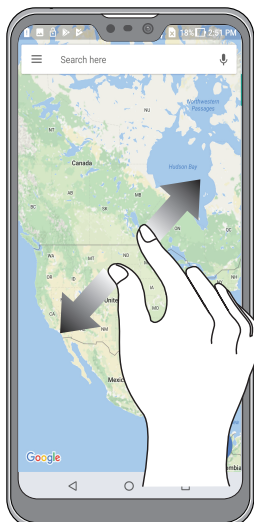

## Zooma ut

För ihop två fingrar på pekskärmspanelen för att zooma ut en bild i Photos (Bilder) eller Maps (Kartor), eller zooma ut en webbsida.



---

**OBS:** Vissa sidor kan du inte zooma in/ut eftersom dessa sidor har utformats uteslutande för att passa din mobilskärm.

---

# Vi tar det från start

# 2

## Zens startfunktioner

### Startsida

Få påminnelser om viktiga händelser, appar och systemuppdateringar, väderleksprognoser och SMS från personer som är viktiga för dig, direkt från startsidan.

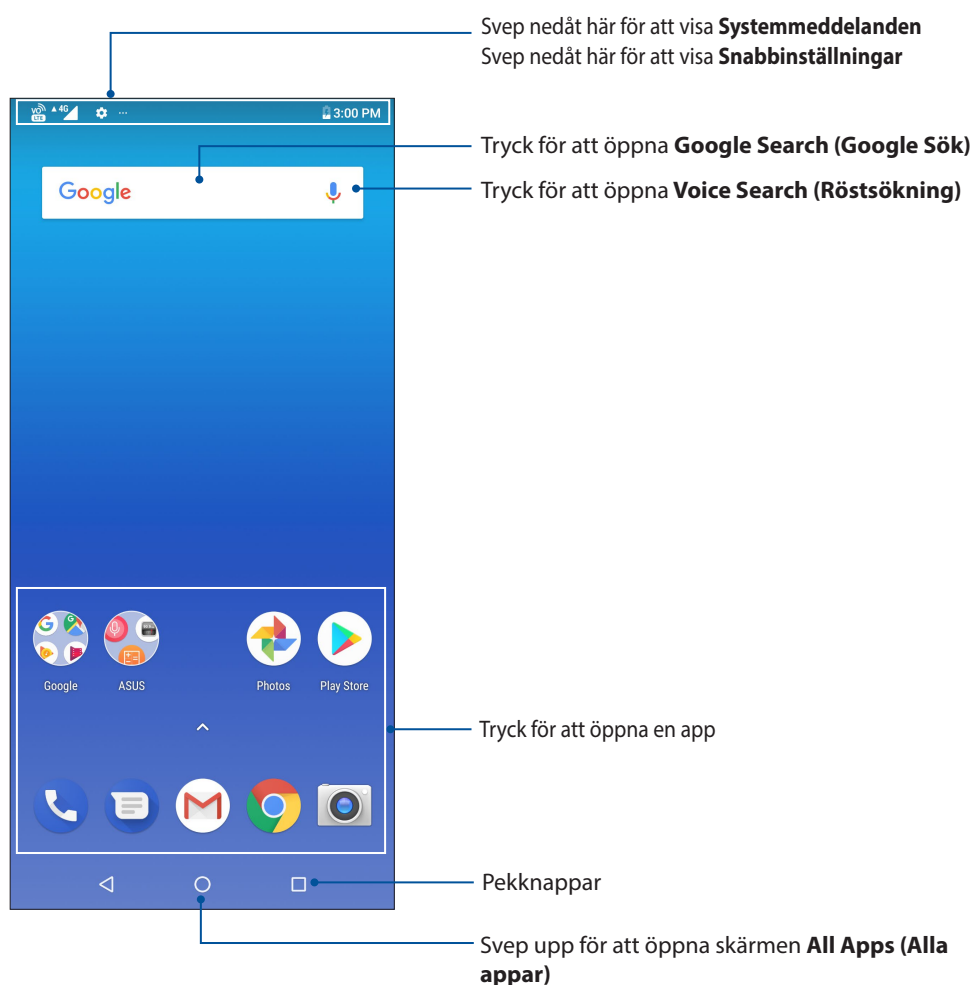

## Snabbinställningar

Meddelandepanelen för Snabbinställningar har en entrycksåtkomst till några av de trådlösa funktionerna och inställningarna på din ASUS pekdator. Var och en av funktionerna representeras av en knapp.

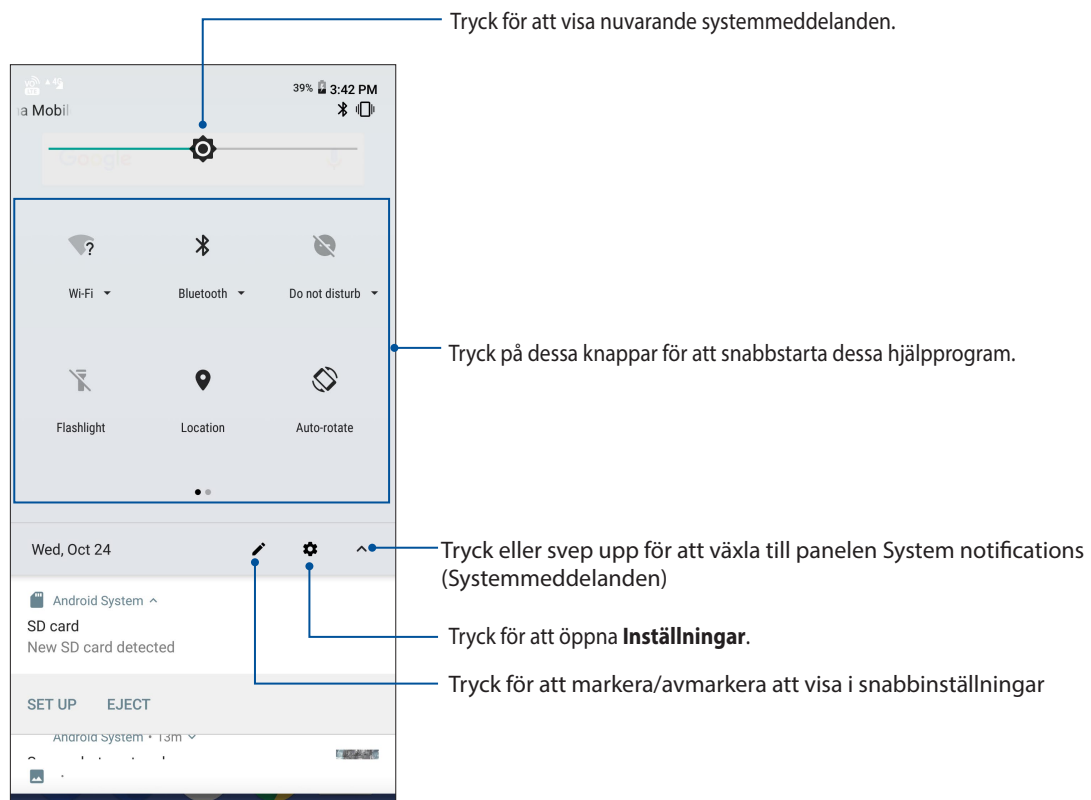

För att starta panelen Quick settings (Snabbinställningar), svep ner två gånger från sidans ovkant.

**OBS:** En svart ikon indikerar att funktionen är aktiverad, medan en grå ikon indikerar en inaktiverad funktion.



## Lägga till funktioner

Lägga till funktioner från panelen Quick Settings (Snabbinställningar):

1. Starta Snabbinställningar och tryck på .
2. Svep upp **Drag to add tiles (Dra för att lägga till rutor)**.
3. Under **Drag to add tiles (Dra för att lägga till rutor)**, tryck och dra upp en ikon för att lägga till den på panelen Quick Settings (Snabbinställningar).
4. Tryck på  för att gå tillbaka och visa den nuvarande panelen Quick Settings (Snabbinställningar)

## Ta bort funktioner

Ta bort befintliga funktioner från panelen Quick Settings (Snabbinställningar):

1. Starta Snabbinställningar och tryck på .
2. Tryck och dra en ikon under **Drag to add tiles (Dra för att lägga till rutor)** för att ta bort den från panelen Quick Settings (Snabbinställningar).

## Meddelanden

Från Notifications (Meddelanden) kan du se de senaste uppdateringarna som gjorts och systemändringarna som gjorts på din ASUS Phone. De flesta av dessa ändringar är data- och systemrelaterade.

För att starta panelen Notifications (Meddelanden), svep ner från sidans ovkant.

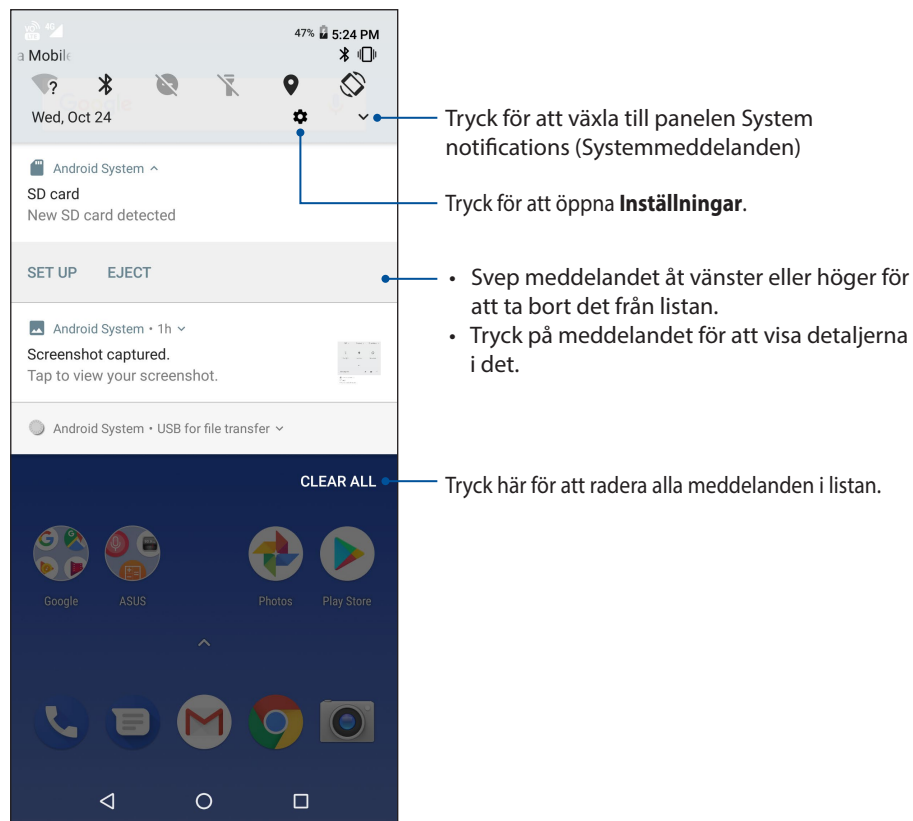



## Anpassa din startsida

Sätt din personliga prägel på startsidan. Välj en snygg design som bakgrund, och lägg till widgetar för en snabböversikt av viktig info. Du kan även lägga till fler sidor så att du kan lägga till och snabbt öppna eller granska fler appar eller widgetar på startsidan.

För att starta sidan Manage Home (Hantera start), håll ett tomt område på startsidan intryckt

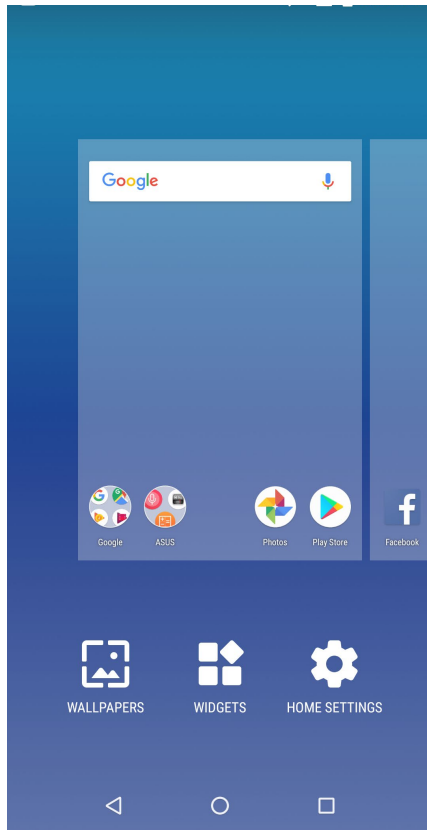

## Widgetar

Du kan lägga widgetar, som är små dynamiska appar, på startsidan. Widgetar ger dig snabböversikter över väderprognosen, information om kalenderhändelser, batteristatus osv.

### Lägga till widgetar

Lägga till en widget:

1. Håll ett tomt område på startsidan intryckt och välj **widgets (widgetar)**.
2. Från **Widgetar**, håll en widget intryckt, och dra den till en tom plats på din startsida.

### Ta bort en app-genväg:

Från din startsida, håll en widget intryckt, och dra den till **Ta bort** överst på skärmen.

## Bakgrundsbilder

Låt dina appar, ikoner och andra Zen-element sitta på en bakgrund med tilltalande utformning. Du kan ladda ner ikonpaket och bakgrunder från internet. Du kan också välja en animerad bakgrund för att ge liv åt skärmen.

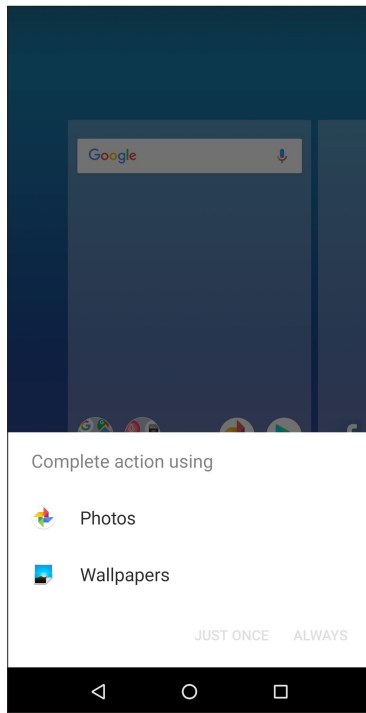

## Använda bakgrund

För att använda bakgrund:

1. Tryck och håll ned på ett tomt område på startsidan och välj **Wallpapers (Bakgrunder)**.
2. Välj en bakgrund från **Photos (Bilder)** eller **Wallpapers (Bakgrundsbilder)**.
3. Tryck på **Set Wallpaper (Ställ in bakgrund)**.

---

**OBS:** Du kan även installera dina bakgrundsinställningar från **Settings (Inställningar) > Display (Skärm) > Wallpaper (bakgrund)**.

---

## Ställa in datum och tid

Som standard synkroniseras datumet och tiden som visas på startsidan automatiskt med mobilleverantörens inställningar.

Ändra datum- och tidsinställningarna:

1. Starta skärmen Inställningar genom att göra något av följande:
  - Starta Quick Settings (Snabbinställningar) och tryck på .
  - Svep upp från starskärmens nederdel och tryck på **Settings (Inställningar)**.
2. Rulla ner på skärmen Inställningar och välj **System > Date & time (Datum och tid)**.
3. Dra **Automatic date & time (Automatisk datum och tid)** och **Automatic time zone (Automatisk tidszon)** till **OFF (AV)**.
4. Justera datum och tid.
5. Välj tidszon.
6. Du kan välja att använda 24-timmarsformatet om du föredrar det.

---

**OBS:** Se även [Klocka](#).

---

## Ställ in ringsignal och aviseringsljud

Ställ in ljudet för telefonens ringsignal, meddelanden som SMS, e-post och händelseaviseringar. Du kan även välja att aktivera eller inaktivera knappsatsens knapptoner, trycktoner, skärmläsljud eller kan du välja att din ASUS pekdator ska vibrera när du trycker på den.

Ställ in ljudinställningarna:

1. Starta skärmen Inställningar genom att göra något av följande:
  - Starta Quick Settings (Snabbinställningar) och tryck på .
  - Svep upp från starskärmens nederdel och tryck på **Settings (Inställningar)**.
2. Välj **Sound (Ljud)** och ställ in önskade ljud.

## Låsskärmen

Som standard öppnas låsskärmen när du startar enheten och medan den vaknar ur viloläge. Från låsskärmen kan du fortsätta till enhetens Android®-system genom att svepa på pekskärmspanelen.

Enhetens låsskärm kan även anpassas för att reglera åtkomst till dina mobildata och appar.

## Anpassa låsskärmen

Om du vill ändra låsskärmens inställningar från **Svep** som är standard, se följande steg:

1. Starta Snabbinställningar och tryck på .
2. Välj **Security & Location (Säkerhet och Plats)**.

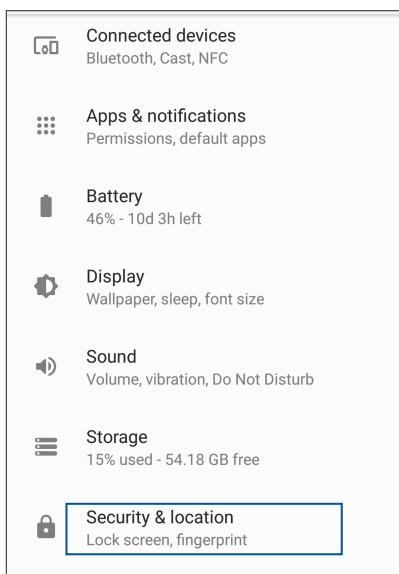

3. Tryck på **Screen lock (Skärmlås)** på nästa sida.

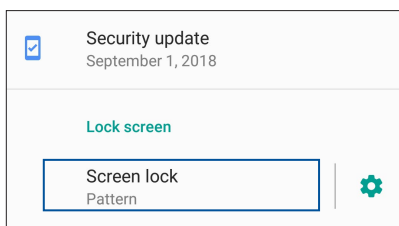

4. Tryck på skärmlåsalternativet som du vill använda.

---

**OBS:** För mer information, se [Säkra din ASUS pektdator](#).

---

## Fingeravtryckssensor

Fingeravtryckssensorn hindrar andra från att använda din-ASUS telefon utan din tillåtelse. Du kan använda fingeravtryck för att låsa upp enheten och få åtkomst till dina telefonsamtal och data. När du ställer in ditt fingeravtrycks-ID, måste du också ställa in skärmlåsmetod för start av enhet.

### Starta ASUS Phone för första gången

För att ställa in ditt fingeravtrycks-ID när du använder ASUS Phone första gången:

1. Se till att fingeravtrycks-ID-modulen och fingret är rent och torrt.
2. Från välkomstsidan följer du instruktionerna på skärmen till sidan **Protect your phone (Skydda din telefon)** och markerar **Set up fingerprint (Ställ in fingeravtryck)**.
3. Tryck på **NEXT (NÄSTA)** för att välja en skärmlåsmetod och följ sedan instruktionerna till sidan **Touch the sensor (Tryck på sensorn)**.
4. Hitta fingeravtrycksläsaren på baksidan av enheten, justera fingret och försök täcka olika delar av fingret flera gånger tills ditt fingeravtrycket avbildas.

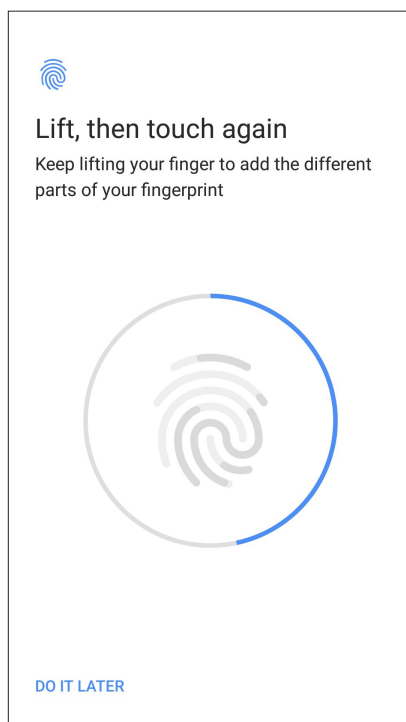

5. Tryck på **DONE (KLAR)** för att slutföra inställningarna.

## Ställa in fingeravtrycks-ID från Inställningar

För att ställa in ditt fingeravtrycks-ID från **Settings (Inställningar)**:

1. Se till att fingeravtrycksläsaren och fingret är rent och torrt.
2. Starta skärmen Inställningar genom att göra något av följande:
  - Starta Quick Settings (Snabbinställningar) och tryck på .
  - Svep upp från starskärmens nederdel och tryck på **Settings (Inställningar)**.
3. Rulla nedåt i skärmen Settings (Inställningar) och välj **Security & Location (Säkerhet och Plats) > Fingerprint (Fingeravtryck)**.

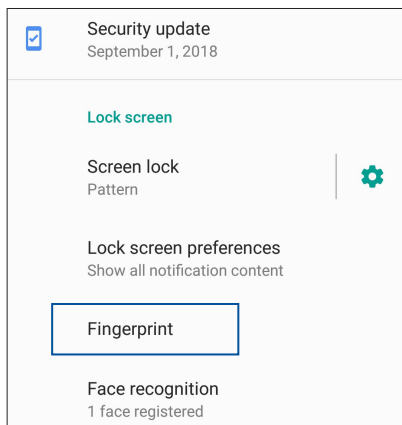

4. Lås upp din telefon om den är säkrad. I annat fall, följ instruktionerna för att ställa in låsметод för säkerhetskopieringssidan.

---

**OBS:** För mer information, se [Säkra din ASUS-telefon](#).

---

5. Tryck på sidan **Add fingerprint (Lägg till fingeravtryck)**.

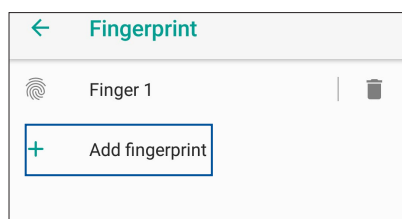

6. Placera och lyft fingret upprepade gånger på avläsaren tills ditt fingeravtryck har fångats.
7. Tryck på **DONE (KLAR)** för att slutföra inställningarna.

## Face Unlock (Ansiktsupplåsning)

Ansiktsupplåsning hindrar andra från att använda din ASUS Phone utan din tillåtelse. Du kan tända skärmen på din ASUS Phone och titta på den för att låsa upp enheten, öppna telefonens startskärm meddetsamma. När du ställer in din ansiktsupplåsning, måste du också ställa in din kärmlåsmetod för start av enheten.

### Ställa in ansiktsupplåsning från Settings (Inställningar)

Ställa in ansiktsupplåsning från Settings (Inställningar):

1. Starta skärmen Inställningar genom att göra något av följande:
  - Starta Quick Settings (Snabbinställningar) och tryck på .
  - Svep upp från starskärmens nederdel och tryck på **Settings (Inställningar)**.
2. Bläddra ner på sidan Settings (Inställningar) och välj **Security & Location (Säkerhet och Plats)** > **Face recognition (Ansiktigenkänning)**.

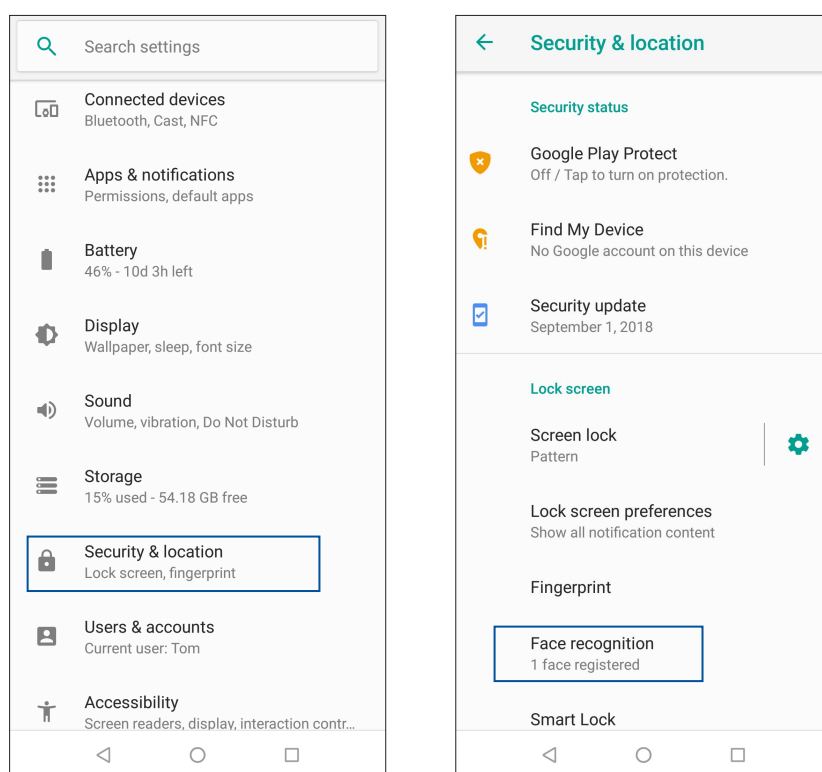

3. Tryck på **CONTINUE (FORTSÄTT)**.

4. Följ instruktionerna för att ställa in låsmetod för säkerhetskopieringsskärmen

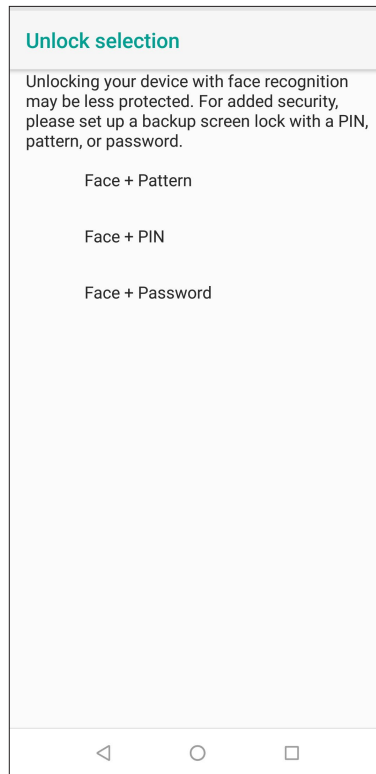
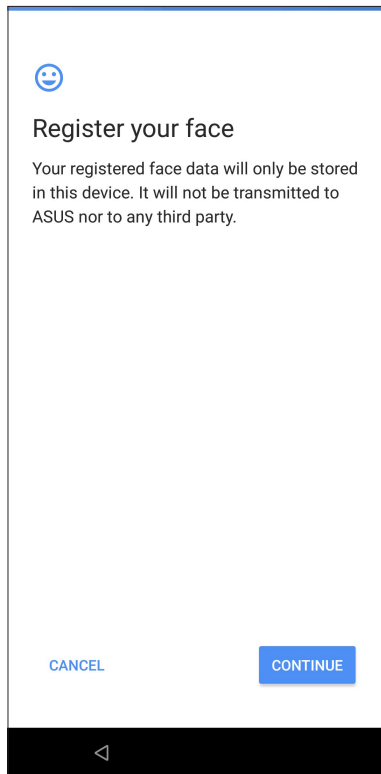

5. Välj hur du vill visa dina meddeanden på låsskärmen, och tryck på **DONE (KLAR)**.

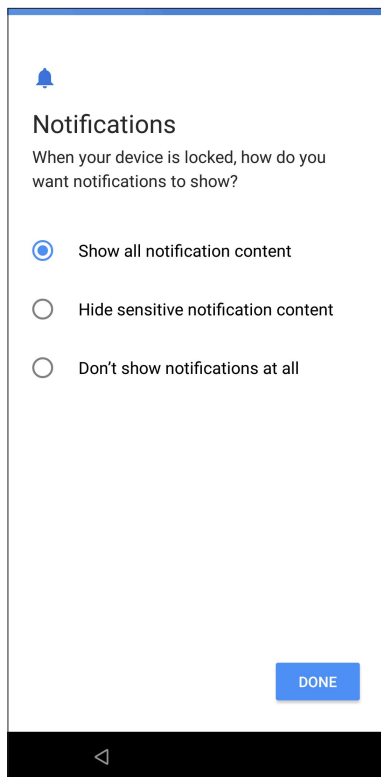



6. Tryck på **NEXT (NÄSTA)** och följ instruktionerna för att registrera ditt ansikte.

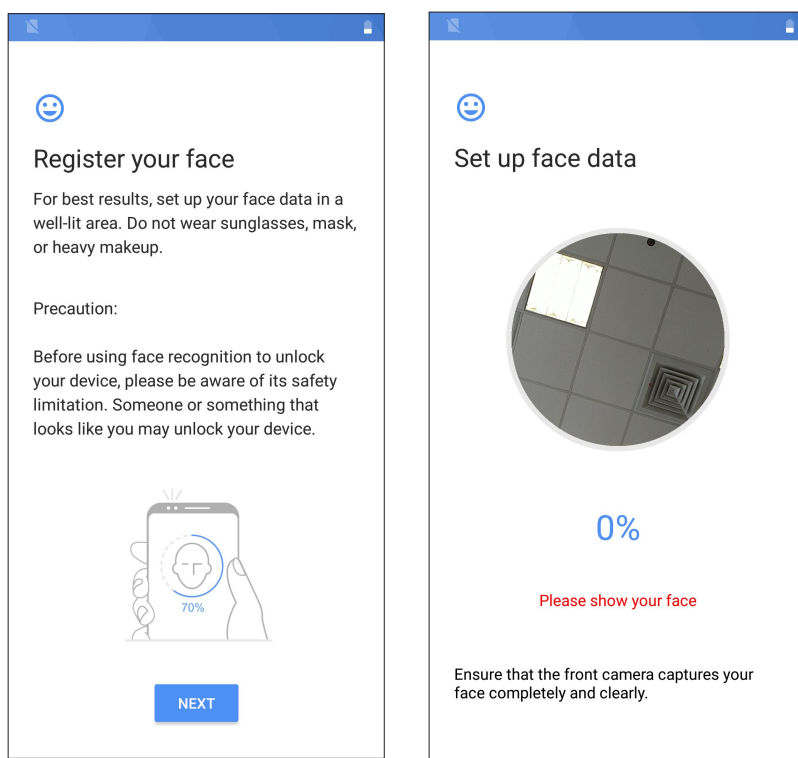

7. När det är klart, tryck på **TURN ON (Sätt på)** för att aktivera ansiktigenkänning för att låsa upp telefonen.

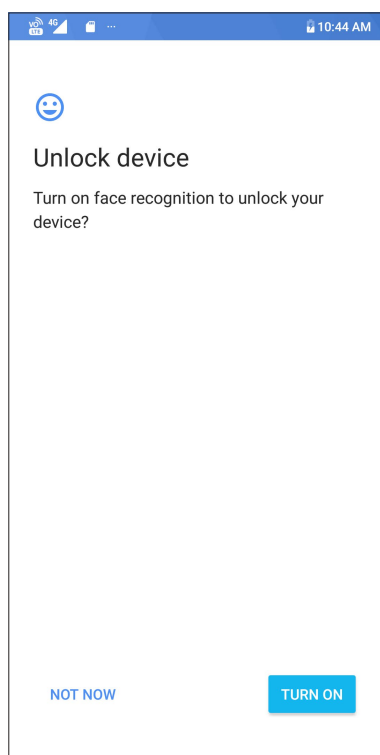

#### ANMÄRKNINGAR:

- Visa din mun, näsa och öppna ögon när du använder ansiktigenkänningsfunktionen.
- Använder du solglasögon eller ljuset är för dåligt kommer ansiktigenkänningen inte att fungera.

# Arbeta hårt, spela hårdare

# 3

## Chrome

Med Chrome för Android får du samma snabba, säkra och stabila surfupplevelse som med datorversionen av Chrome. Logga in på ditt Google-konto för att synkronisera flikar, bokmärken och webbhistorik på alla dina enheter. Om du inte har ett [Google-konto](#), kan du skapa ett.

---

**OBS:** För mer information om hur du skapar ett Google-konto, se [Gmail](#).

---

**VIKTIGT!** Innan du surfar på Internet eller gör några Internet-relaterade aktiviteter, måste ASUS pekdator vara ansluten till en Wi-Fi eller mobilt nätverk. För mer information, se [Håll dig uppdaterad](#).

---

## Starta Chrome

Från startskärmen gör du något av följande för att starta Chrome:

- Tryck på .
- Svep upp från startskärmens nederdel och tryck på **Google > Chrome**.

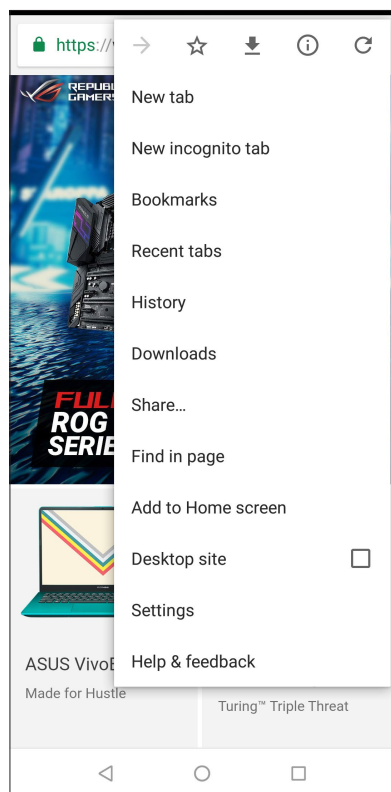

## Dela en sida



Dela intressanta sidor från din ASUS pekdator med andra via ett e-postkonto, molnlagringskonto, Bluetooth eller andra ASUS pekdatorappar.

1. Starta Chrome.
2. Tryck på  > **Share... (Dela...)** från en webbsida.
3. Tryck på kontot eller appen som du vill använda som medium när sidan ska delas.

## Bokmärka sidor

Bokmärk dina favoritsidor eller webbplatser så att du kan gå tillbaka och bläddra i dem igen.

Bokmärka en sida:

Tryck på  >  från sidan. Om du vill visa din favoritsidor, trycker du på  > **Bookmarks (Bokmärken)** och väljer den sida du vill visa eller få åtkomst till.

## Rensa webbläsardata

Rensa webbläsarens cache för att ta bort tillfälliga Internet-filer, webbplatser och cookies, som tillfälligt lagras på din ASUS pekdator. Det bidrar till att förbättra webbläsarens inläsningsprestanda.

1. Starta webbläsaren.
2. Tryck på  > **Inställningar > Privacy (Sekretess) > CLEAR BROWSING DATA (Rensa webbläsardata).**
3. Välj webbläsardata som du vill ta bort.
4. När du är klar trycker du på **CLEAR DATA (RENSA DATA).**

## Gmail

Använd Gmail för att ställa in ditt Google-konto för att komma åt Google-relaterade tjänster och program samt ta emot, skicka och bläddra i e-post direkt från ASUS Phone. Du kan även ställa in andra e-postkonton som Yahoo eller ditt jobb-e-postkonto via Gmail.

---

**VIKTIGT!** ASUS Phone måste vara ansluten till ett Wi-Fi eller mobilt nätverk så att du kan lägga till ett e-postkonto eller skicka och ta emot e-post från tillagda konton. För mer information, se [Förbli ansluten](#).

---

För att ställa in ditt Google-konto:

1. Från startsidan trycker du på .
2. Tryck på **Add an email address (Lägg till en e-postadress)**.
3. Välj **Google**.
4. Skriv in din e-postadress. För att skapa ett nytt Google-konto, trycker du på **More options (Fler alternativ) > Create a new account (Skapa ett nytt konto)**.
5. Följ nästa steg för att logga in på ditt Google-konto.

---

**OBS:** Om du vill konfigurera ditt arbetskonto på ASUS Phone, kan du be om e-postinställningar från din nätverksadministratör.

---

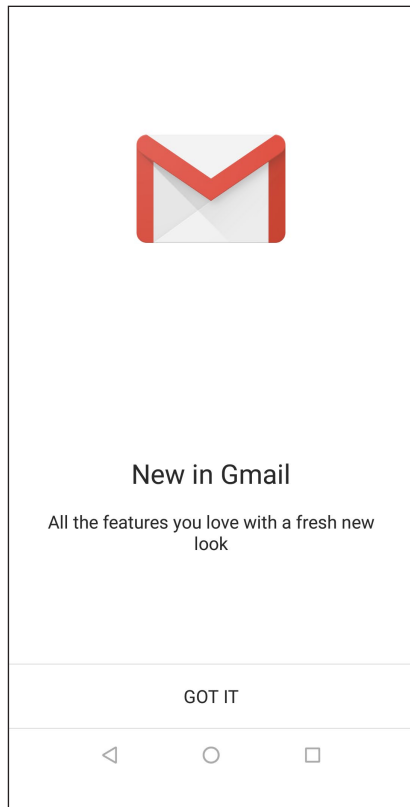



## Google Kalender

Väck liv i ditt schema och håll reda på alla viktiga händelser eller påminnelser. Händelser som du skapar eller redigerar, synkroniseras automatiskt med alla Google Kalender-versioner som du har loggat in på.



### Skapa händelser

För att skapa en händelse:

1. Från startsidan trycker du på **Google > Calendar (Kalender)**.
2. Tryck på **+** sedan på **Event (Händelse)**.
3. Ange ett namn på händelsen och välj datum och tid. Du kan även ställa in händelsen som en heldag eller återkommande händelse.
  - Heldagshändelse: I fältet **All day (Hela dagen)**, flyttar du skjutreglaget till höger.
  - Återkommande händelse: Tryck på **More options (Fler alternativ)** > , och välj sedan hur ofta du vill att händelsen ska återkomma eller upprepas.
4. För att ställa in tidszon, trycker du på **More options (Fler alternativ)** > , och anger landet vars tidszon ska visas.
5. I fältet **Add location (Lägg till plats)**, ange lokalen eller platsen för händelsen.
6. Tryck på , för att sedan välja eller ställa in tiden eller dagen du vill få ett meddelande eller påminnelse om händelsen.
7. I fältet **Invite people (Bjud in personer)** anger du e-postadresserna för dina gäster till händelsen.
8. Du kan också lägga till en anteckning eller bilagan i fältet **Add note (Lägg till anteckning)** eller **Add attachment (Bifoga fil)**.
9. När det är klart, trycker du på **SAVE (SPARA)**.

### Redigera eller ta bort händelser

Om du vill redigera eller ta bort en händelse:

1. Från startsidan trycker du på **Google > Calendar (Kalender)**.
2. Tryck på den händelse du vill redigera eller ta bort.
3. Om du vill redigera händelsen trycker du på  och gör de nödvändiga förändringarna. För att ta bort händelsen trycker du på  > **Delete (Ta bort)**, och sedan på **Delete (Ta bort)** för att bekräfta borttagningen.



## Skapa påminnelser

För att skapa en påminnelse:

1. Från startsidan trycker du på **Google > Calendar (Kalender)**.
2. Tryck på **+** och sedan på **Reminder (Påminnelse)**.
3. Ange ett namn på påminnelsen och tryck på **DONE (KLAR)**.
4. Ställ in datum och tid för påminnelsen. Du kan även ställa in påminnelsen som en heldag eller återkommande påminnelse.
  - Heldagspåminnelse: I fältet **All day (Hela dagen)**, flyttar du skjutreglaget till höger.
  - Återkommande påminnelse: Tryck på  och välj sedan hur ofta du vill att påminnelsen ska återkomma eller upprepas.
5. När det är klart, trycker du på **SAVE (SPARA)**.

## Redigera eller ta bort påminnelser

Om du vill redigera eller ta bort en påminnelse:

1. Tryck på **Google > Calendar (Kalender)**.
2. Tryck på den påminnelse du vill redigera eller ta bort.
3. Om du vill redigera påminnelsen trycker du på  och gör de nödvändiga förändringarna. För att ta bort påminnelsen trycker du på  > **Delete (Ta bort)** och sedan på **Delete (Ta bort)** för att bekräfta borttagningen.

# Hålla kontakten

# 4

## Ring med stil

### Dubbel SIM-funktion

Den dubbla SIM-funktionen på din ASUS pekdator ger dig möjlighet att hantera inställningarna för de installerade Nano-SIM-korten. Med denna funktion kan du aktivera/inaktivera Nano-SIM-korten, eller ställa in ett som ett standardnätverk.

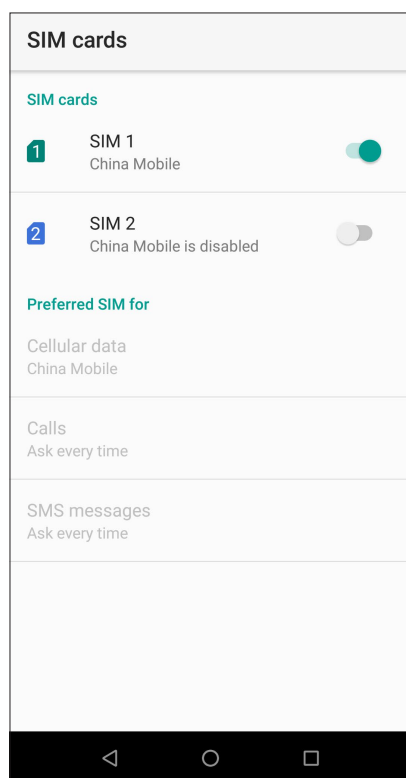

### Byta namn på Nano SIM kort

Byt namn på Nano-SIM-korten på din ASUS pekdator, så att du lätt kan identifiera dem.

För att byta namn på Nano SIM korten, tryck på **SIM1-namn: SIM1-** eller **SIM2-namn: SIM2** och ange därefter namnen på dina Nano SIM kort.

---

**OBS:** Om dina SIM-kort har olika mobiljänstleverantörer rekommenderar vi att du använder namnen på dessa operatörer som namn på SIM-korten. Om båda SIM-korten har samma mobiljänstleverantör rekommenderar vi att du använder mobilnumren som namn på SIM-korten.

---

## Välj ett SIM kort som standard

Välj ett SIM-kort som ditt standard-SIM för röstsamtal, SMS-meddelanden och datatjänster.

### SIM-kort för röstsamtal

När du ringer, använder ASUS pekdator automatiskt SIM kortet som är standard för att koppla samtalet.

För att välja ett SIM kort för röstsamtal, tryck på **Samtal** och därefter på det SIM som du vill använda.

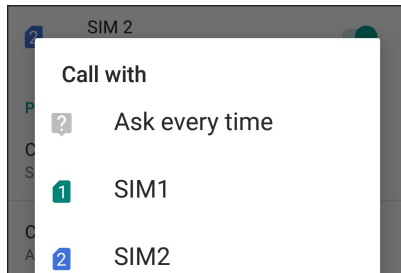

---

**VIKTIGT!** Du kan bara använda denna funktion om du ringer från din kontaktlista.

---

### SIM-kort för mobildata

För att tilldela ett SIM-kort för SMS-meddelanden, tryck på **SMS messages (SMS-meddelanden)** och välj mellan **SIM1** eller **SIM2**.

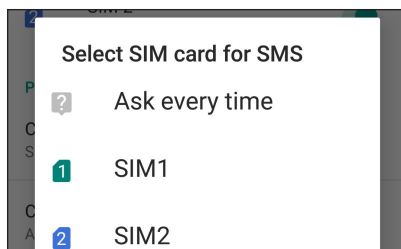

### SIM-kort för datatjänst

För att välja ett SIM kort för datatjänst, tryck på **Mobildata**, och välj därefter **SIM1** eller **SIM2**.

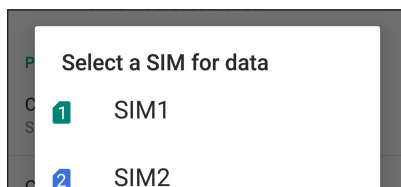



## Ringa

Din ASUS pekdator erbjuder olika sätt att ringa. Ring dina vänner i kontaktlistan, använd smartdial för att snabbt ringa upp eller ange ett kortnummer för att ringa kontakter du ofta ringer till.

---

**OBS:** Organisera dina kontakter i appen Kontakter. För mer information, se [Hantera kontakter](#).

---

## Starta appen Telefon

Gör något av följande för att starta appen Telefon från startsidan:

- Tryck på .
- Svep upp från starskärmens nederdel och tryck på **Telefon**.

## Ringa ett telefonnummer

Använd appen Telefon för att ringa ett telefonnummer direkt.

1. Tryck på appen  från startsidan, och därefter på sifferknapparna.
2. Välj bland samtalsknapparna **SIM1** eller **SIM2** för att ringa upp numret.

---

**OBS:** Samtalsknapparnas etiketter kan variera efter inställningen som du gjorde för micro-SIM-korten. För mer information, se [Dubbel SIM-funktion](#).



---

## Ringa ett anknytningsnummer

När du måste ringa ett anknytningsnummer kan du välja något av följande steg för att hoppa över röstkommandona.



### Kommando för att bekräfta ett anknytningsnummer

Du kan infoga ett bekräftelsekommando för anknytningsnumret efter att du ringt upp huvudnumret.

1. Ange huvudnumret från appen Telefon.
2. Om du vill infoga en bekräftelse, tryck på  > **Add wait (Lägg till vänta)** och därefter visas ett semikolon (;).
3. Ange anknytningsnumret.
4. Välj bland samtalsknapparna **SIM1** eller **SIM2** för att ringa.
5. Tryck på Ja efter anmodan för att bekräfta anknytningsnumret.
6. Tryck på  för att avsluta samtalet.

## Automatisk uppringning av ett anknytningsnummer

Du kan infoga en kort eller lång paus efter att du ringt huvudnumret, och därefter rings anknytningsnumret upp automatiskt.

1. Ange huvudnumret från appen Telefon.
2. För att infoga en paus, tryck på  > **Add 2-sec pause (Lägg till 2-sek. paus)** och därefter visas ett komma (,).
3. Ange anknytningsnumret.
4. Välj bland samtalsknapparna **SIM1** eller **SIM2** för att ringa.
5. Tryck på  för att avsluta samtalet.

## Ring dina kontakter med Ringa smart

När du anger några av de första siffrorna eller bokstäverna i kontaktens namn, filtrerar Smart Dial (Ringa smart) igenom din kontaktlista eller samtalsloggar, och ger dig möjliga matchningar. Du kan kontrollera om kontakten du försöker ringa till finns i listan över möjliga matchningar, och kan då snabbt ringa upp.

1. Starta appen Telefon och ange numret eller namnet på kontakten.
2. Tryck på kontakten du vill ringa till i listan över möjliga matchningar. Finns inte kontakten i listan anger du hela numret eller namnet på kontakten.
3. Välj bland samtalsknapparna **SIM1** eller **SIM2** för att ringa.

---

**OBS:** Samtalsknapparnas etiketter kan variera efter inställningen som du gjorde för SIM-korten. För mer information, se även [Dubbel SIM-funktion](#).

---

## Ringa från appen Kontakter

Använd appen Kontakter för att ringa från din kontaktlista.

1. Starta appen Kontakter.
2. Tryck på kontaktnamnet och därefter på numret som du vill ringa till.
3. Om det finns två SIM-kort installerade, tryck på SIM-kortet som du vill ringa från.
4. Tryck på  för att avsluta samtalet.

---

**OBS:** För att visa alla kontakter från kontaktkontot, tryck på rullgardinsmenyn **Kontakter som ska visas** och markera alla konton.

---

## Ringa dina favorikontakter

När du lägger till en kontakt i din favoritlista, kan du snabbt ringa kontakten från appen Telefon.

1. Starta appen Phone (Telefon).
2. Tryck på **Favorites (Favoriter)** för att visa favoritlistan, och tryck därefter på kontakten du vill ringa till.
3. Tryck på  för att avsluta samtalet.

## Ta emot samtal

Pekskärmen på din ASUS pekdator tänds när det kommer in ett samtal. Visningen av det inkommande samtalet varierar också beroende på statusen för din ASUS pekdator.

## Svara på samtal

Det finns två sätt att svara på ett samtal, beroende på statusen för din ASUS pekdator:

- Om enheten är aktiv, tryck på **Answer (Svara)**, eller tryck på **Decline (Avvisa)** för att avvisa ett samtal.
- Om enheten är låst, svep  upp för att svara, eller ner för att avvisa samtalet.

## Hantera dina samtalsloggar

Från dina samtalsloggar kan du ringa tillbaka på alla missade samtal, spara samtal i kontaktlistan, blockera uppringare eller ringa upp det senast slagna numret eller kontakten.

## Spara samtal i Kontakter



Du kan lägga till ett nummer eller samtal i kontaktlistan.

1. Tryck på **Recents (Senaste)** från appen Telefon, för att visa samtalsloggarna.
2. Tryck på numret som du vill lägga till i din kontaktlista.
3. Tryck på **Create a new contact (Skapa en ny kontakt)** för att lägga till en ny post i kontaktlistan.

Tryck på **Add to existing contact (Lägg till befintlig kontakt)**, välj en kontakt, välj om du ska skriva över kontaktens nummer med detta eller lägga till en ny post, och tryck på **SAVE (SPARA)**.

## Återuppringning av det senast slagna numret

Ringa upp det senast slagna numret:

1. Tryck på **Recents (Senaste)** från appen Telefon, för att visa samtalsloggarna.
2. Tryck på  bredvid det senast uppringda numret för att ringa upp numret igen.
3. Tryck på  för att avsluta samtalet.

## Andra samtalsalternativ

Under ett aktivt samtal, och tryck på något av samtalsalternativen för ett pågående samtal.



### Mikrofon

Sätter på eller stänger av mikrofonen för det aktiva samtalet. När mikrofonen är avstängd eller i ljud av-läge, kan du höra uppringaren, men uppringaren kan inte höra dig.



### Högtalartelefon

Sätter på och stänger av högtalartelefonen.



### Samtal parkerat

Parkerar ett aktivt samtal.



### Konferenssamtal

När du har prenumererat på en konferenssamtalstjänst hos din mobiltjänstleverantör, ger denna ikonen dig möjlighet att lägga till en eller flera kontakter till ett aktivt samtal.

#### ANMÄRKNINGAR:

- Antalet deltagare i ett konferenssamtal beror på din konferenssamtalsprenumeration. Du kan få veta mer om tjänsten från din mobiltjänstleverantör.
- För mer information om konferenssamtal, se [Hantera flera samtal](#).

## Hantera flera samtal

Din ASUS pekdator tillhandahåller möjligheten att ringa eller ta emot två samtal. Du kan även ställa in ett konferenssamtal som passar för affärsmöten, partledningar och andra gruppsamtal.

## Besvara ett annat samtal

Medan du pratar på din ASUS pekdator kan du höra en ljudsignal, som indikerar ett annat inkommande samtal. Tryck på **Answer (Svara)** på pekskärmen, för att ta emot ett inkommande samtal medan du har ett aktivt samtal.

## Hantera kontakter

Organisera dina kontakter och håll enkelt kontakt med dem via samtal, SMS-meddelanden, e-post eller sociala nätverk. Gruppera dina kontakter som favoriter för att snabbt komma i kontakt med dem som VIP:ar, för att få veta om kommande händelser, missade samtal eller olästa meddelanden.

Du kan även synkronisera kontakterna med dina e-post- och sociala nätverkskonton, länka kontakternas information för enkel åtkomst på en plats, eller filtrera kontakterna som du vill hålla kontakt med.

För att starta appen Contacts (Kontakter), svep upp från starskärmens nederdel och tryck på **Contacts (Kontakter)**.

## Kontaktinställningar

Välj hur du skulle vilja visa dina kontakter från kontaktinställningarna. Dessa visningalternativ inkluderar att bara visa kontakterna med telefoner, sortera lista efter för-/efternamn eller visa kontaktnamn som för-/efternamn först.

För att ställa in dina kontakter, tryck på  > **Inställningar** från appen Kontakter.

## Inställning av din profil

Gör din ASUS pekdator till din egen, och ställ in din profilinfo.

1. Starta appen Kontakter, och tryck på  > **Inställningar** > **Your info. (Din info.)**
2. Fyll i din information, som mobil- eller hemtelefonnummer. Tryck på **More fields (Fler fält)**, för att lägga till annan information.
3. Tryck på **SAVE (SPARA)** när du har fyllt i informationen.

## Lägga till kontakter

Lägg till kontakter till din enhets, företags, Google- eller andra e-postkonton, och fyll i viktigare kontaktinformation som kontaktnummer, e-postadresser, speciella händelser, VIP:ar osv.

1. Starta appen Kontakter, och tryck på .

2. Välj **Device (Enhet)**.

---

### ANMÄRKNINGAR:

- Du kan även spara kontakterna på ditt SIM-kort eller ett e-postkonto.
  - Om du saknar e-postkonto, tryck på **Lägg till ett nytt konto** och skapa ett.
- 

3. Fyll i den nödvändiga informationen som namn, mobil- eller hemtelefonnummer och e-postadress.

4. Om du vill lägga till en annan kontaktinformation, tryck på **More fields (Fler fält)**.

5. Tryck på **SAVE (SPARA)** när du har fyllt i informationen.

## Lägga till ett anknytningsnummer till ett kontaktnummer

Du kan lägga till en kontakts anknytningsnummer för att hoppa över röstkommandona när du ringer.

1. På kontaktinformationsskärmen anger du kontaktens telefonnummer och anknytningsnummer på något av dessa två sätt:

- Infoga ett komma (,) efter telefonnumret, och ange därefter kontaktens anknytningsnummer. Det kommer att vara en kort paus innan anknytningsnumret rings automatiskt. För att förlänga pausen, tryck på **Pause (Paus)** för att infoga ett komma till.
- Infoga ett semikolon (;) efter telefonnumret, och ange därefter kontaktens anknytningsnummer. När du ringer kontaktens telefonnummer, kommer du att bli uppmanad att bekräfta anknytningsnumret. Tryck på **Yes (Ja)** på bekräftelsemeddelandet.

2. Tryck på **SAVE (SPARA)** när du har fyllt i informationen.

## Anpassa din kontakts profil

Anpassa din kontakts info, lägg till ett foto, ställ in en ringsignal eller ta ett foto som omslag för din kontakts profil.

1. Starta appen Kontakter och välj kontakten vars information eller profil du vill redigera eller anpassa.
2. Gör ändringar från kontaktens profilsida.

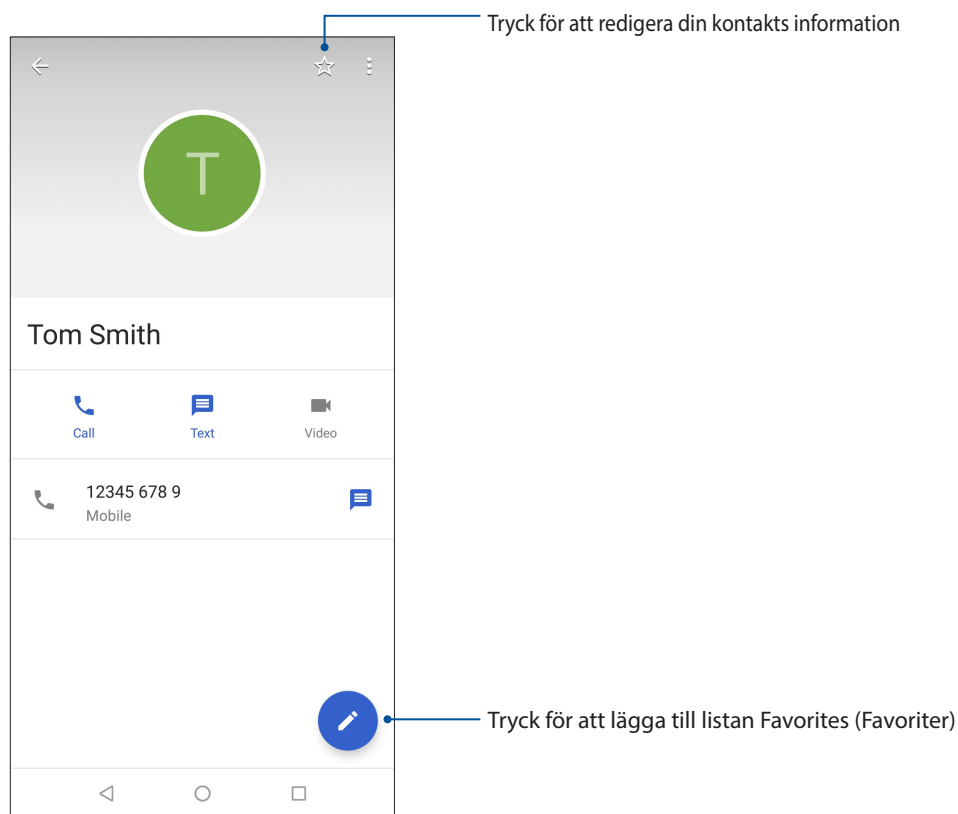

## Markera dina favorikontakter

Ställ in kontakterna du ofta ringer till som favoriter, för att kunna ringa dem snabbt från appen Telefon.

1. Svep upp från starskärmens nederdel och tryck på **Contacts (Kontakter)**.
2. Välj vilken kontakt du vill markera som en favorit.
3. Tryck på  Kontakten har lagts till listan Favorites (Favoriter) i appen Phone (Telefon).

---

### ANMÄRKNINGAR:

- För att visa listan över dina favoriter, tryck på  från startsidan, och tryck på **Favorites (Favoriter)**.
  - För mer information, se avsnittet [Ringa dina favorikontakter](#).
-

## Hantera din blockeringslista



### Blockera nummer

Skapa din lista med blockerade nummer för att förhindra att du får oönskade samtal eller meddelanden. Dina blockerade samtal och meddelanden sparas i blockeringslistans arkiv.

1. Sveg upp från startskärmens nederdel och tryck på **Contacts (Kontakter)** och tryck på  > **Settings (Inställningar)** > **Blocked numbers (Blockerade nummer)**.
2. Tryck på **ADD A NUMBER (Lägg till ett nummer)**.
3. Ange vilket nummer du vill blockera.
4. Tryck på **BLOCK (Blockera)** när du är klar.

### Avblockera nummer

Du kanske vill ta bort ett blockerat nummer från listan och ta emot samtal eller meddelanden från eller numret igen.

1. Sveg upp från startskärmens nederdel och tryck på **Contacts (Kontakter)** och tryck på  > **Settings (Inställningar)** > **Blocked numbers (Blockerade nummer)**.
2. Tryck på  bredvid numret som du vill avblockera.
3. Tryck på **UNBLOCK (Avblockera)**.

## Sociala nätverk med dina kontakter

Integrering av dina kontacters sociala nätverkskonton gör det lättare att visa deras profiler, nyheter och sociala flöden. Håll dig uppdaterad med dina kontacters aktiviteter i realtid.

---

**VIKTIGT!** Innan du kan integrera dina kontacters sociala nätverkskonton måste du logga in på ditt sociala nätverkskonto och synkronisera inställningarna.

---



## Synkronisera ditt sociala nätverkskonto

Synkronisera ditt sociala nätverkskonto för att lägga till dina kontacters sociala nätverkskonton till din ASUS pekdator.

1. Starta skärmen Inställningar genom att göra något av följande:
  - Starta Quick Settings (Snabbinställningar) och tryck på .
  - Svep upp från starskärmens nederdel och tryck på **Settings (Inställningar)**.
2. Tryck på ditt sociala nätverkskonto under **Users & Accounts (Användare och konton)** från skärmen Inställningar.
3. Markera **Automatically sync data (Synkronisera data automatiskt)** för att synkronisera dina kontakter sociala nätverkskonton.
4. Starta appen Contacts (Kontakter) för att visa listan över dina kontakter. Tryck på en kontakt för att visa vilket socialt nätverk kontakten finns i.

## Skicka meddelanden m.m.

### Meddelanden

Med den intuitiva och praktiska appen meddelanden, kan du skicka/ta emot SMS/MMS, samt skicka gruppmeddelanden, bilder eller ljudmeddelanden. Du kan lägga till emojis eller dekaler i dina meddelanden, dela din position, arkivera dina meddelanden och enkelt blockera SMS-avsändare. Du kan också ta bilder eller spela in videoklipp och enkelt dela dessa filer.

### Skicka meddelanden

1. tarta Quick Settings (Snabbinställningar) och tryck på **meddelanden**.
2. Tryck på , och välj sedan den kontakt du vill skicka ett meddelande till.
3. Börja skriva ditt meddelande i meddelandefältet.
4. När du är klar, välj vilket SIM-konto du vill skicka meddelandet från.

### Svara på meddelanden

1. Tryck på din meddelandeavisering från startskärmen eller låsskärmen.
2. Börja skriva ditt svar i meddelandefältet.
3. När du är klar, väljer du vilket SIM-konto du vill skicka meddelandet från.

## Använda headset

Ha friheten att göra annat medan du pratar i telefon eller lyssnar på din favoritmusik, genom att använda ett headset.

## Ansluta en ljudkontakt

Sätt i 3,5 mm headsetkontakten i ljudporten på din enhet.

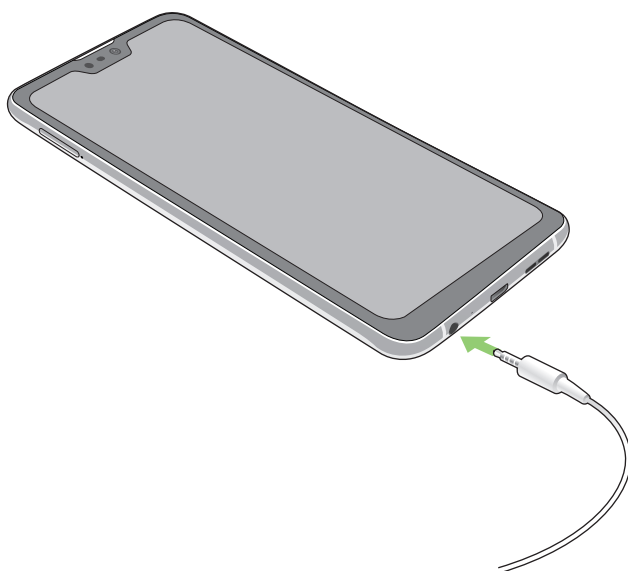

---

### VARNING!

- Sätt inga andra föremål i ljuduttaket.
- Sätt inte någon elektrisk kabel i ljuduttaket.
- Din hörsel kan skadas om du lyssnar på hög volym under lång tid.

---

### ANMÄRKNINGAR:

- Vi rekommenderar starkt att man bara använder kompatibla headset med denna enhet.
  - Om ljudkontakten dras ut medan man lyssnar på musik, pausas musikuppspelningen automatiskt.
  - Dras ljudkontakten ut medan man tittar på en video, pausas ljuduppspelningen automatiskt.
-

## Google Play Music

Med Google Play Music kan du strömma din favoritmusik, skapa spellistor eller lyssna på radio. Du kan också lagra upp till 50 000 musikfiler i molnet gratis. Du kan också prenumerera på Google Play Music för obegränsad och reklamfri tillgång till miljontals musikfiler som du kan lägga till ditt eget musikbibliotek.

### Ställa in Google Play Music

Logga in på ditt Google- eller Gmail-konto för att kunna använda Google Play Music. När du har loggat in på kontot, kommer alla musikfiler på ASUS Phone, inklusive uppladdade eller köpta från Google Play, läggas till i biblioteket.

Ställa in Google Play Music:

1. Från startskärmen trycker du på **Google > Play Music (Spela musik)**.
2. Tryck på  och sedan på **Settings (Inställningar) > Tap to choose account (Tryck för att välja konto)**.
3. Ange ditt konto och tryck på **ADD ACCOUNT (LÄGG TILL KONTO)**.
4. Följ nästa instruktioner för att logga in på ditt konto.

---

#### ANMÄRKNINGAR:

- En prenumeration på Google Play Music är endast tillgängligt i vissa länder eller regioner.
  - För mer information om hur du använder Google Play Music, gå till <https://support.google.com>
-

## Fånga ögonblicken

### Starta appen Kamera

Ta bilder och spela in videor med ASUS pekdators kamera-app. Följ något av stegen nedan för att öppna appen Kamera.

### Från låsskärmen

Dra  i någon riktning tills kamera-appen startas.

### Från startsidan

Tryck på .

### Kamerans startsida

Din ASUS pekdators kamera är utrustad med automatisk scenigenkänning och automatisk bildstabilisator. Den har också en videostabilisator som bidrar till att eliminera skakningar under videoinspelning.

Tryck på ikonerna för att börja använda kameran och utforska bild- och videofunktionerna på ASUS pekdator.

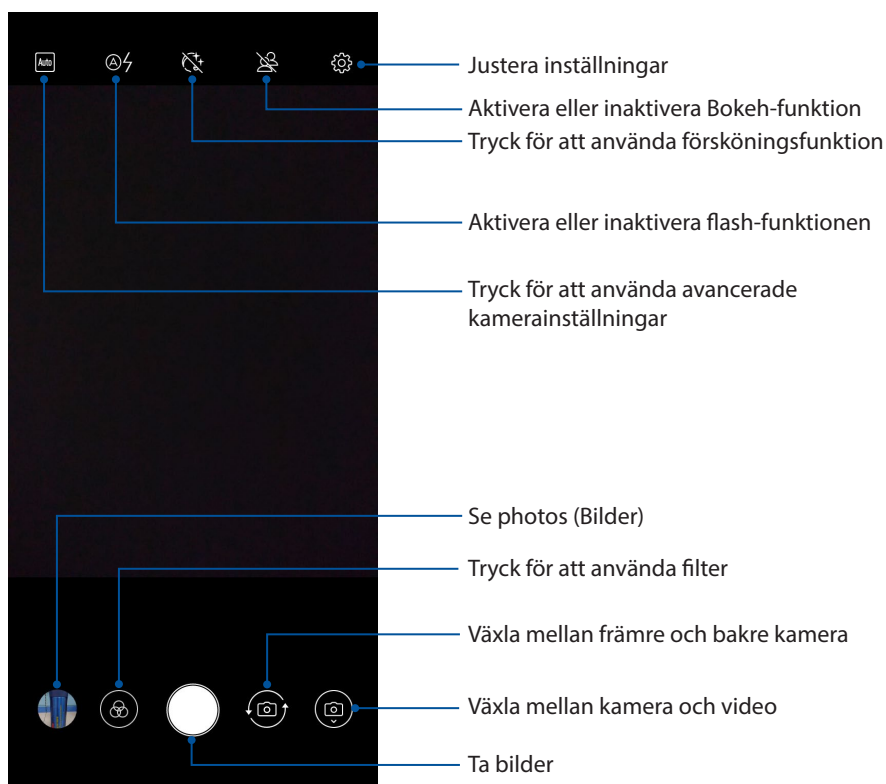

## Bildadresser

För att aktivera platsstagningsfunktionen, se följande steg:

1. Sätt på platsåtkomsten från **Settings (Inställningar) > Security & Location (Säkerhet och Plats) > App-level permissions (App-nivå tillstånd)**.
2. Du måste ha delat din plats på Google Map.
3. Från kameraappens startsida, tryck på  aktivera **GPS location (GPS-plats)** innan du tar en bild.

## Använda bilderna

Visa bilder och spela videor på din ASUS Phone med appen Photos (Bilder).

Denna app låter dig också redigera, dela eller radera bilder och videofiler som lagras på din ASUS Pekkator. Från Photos (Bilder) kan du visa bilder i ett bildspel eller trycka för att visa den valda bild- eller videofilen.

För att starta Photos (Bilder), svep upp från den nedre delen av startsidan, och tryck på **Photos (Bilder)**.



## Visa platsen för fotot

Aktivera platsåtkomsten på din ASUS pekkator, och få platsdetaljer på dina foton. Detaljerna om platsen för dina foton inkluderar platsen där bilderna har tagits, och en karta över platsen via Google Map eller Baidu (enbart i Kina).



Visa detaljerna för ett foto:

1. Sätt på platsåtkomsten från **Settings (Inställningar) > Security & Location (Säkerhet och Plats) > Location (Plats) > App-level permissions (App-nivå tillstånd)**.
2. Du måste ha delat din plats på Google Map eller Baidu.
3. Starta appen Photos (Bilder), och välj vems fotodetaljer du vill visa.
4. Tryck på fotot och därefter på **Details (Detaljer)**.

## Dela filer från Photos (Bilder)

1. Från sidan Photos (Bilder), trycker du på mappen där filerna finns som du vill dela.
2. När mappen öppnats, tryck på  > **Select (Välj)** för att aktivera filvalet.
3. Tryck på filerna som du vill dela. En bockmarkering visas ovanpå bilden du valt.
4. Tryck på  och välj från listan var du vill dela dina bilder.

## Ta bort filer från Photos (Bilder)

1. Från Gallery-skärmen trycker du på mappen med filerna som du vill radera.
2. När mappen öppnats, tryck på  > **Select (Välj)** för att aktivera filvalet.
3. Tryck på filerna som du vill radera. En bockmarkering visas ovanpå bilden du valt.
4. Tryck på .

## Redigera en bild

Photos (Bilder) innehåller även sina egna bildredigeringsverktyg, som du kan använda för att förbättra bilder som sparats på din ASUS Phone.

1. Från sidan Photos (Bilder), trycker du på mappen där filerna finns.
2. När mappen öppnats trycker du på bilden som ska redigeras.
3. När bilden öppnats trycker du på den igen för att visa funktionerna.
4. Tryck på  för att öppna verktygsfältet för bildredigering.
5. Tryck på någon av ikonerna på redigeringsverktygsfältet för att verkställa ändringar på bilden.

## Mobilt nätverk

När det inte finns något tillgängligt Wi-Fi-nätverk som du kan ansluta till, kan du aktivera ditt mobila nätverks dataåtkomst för Internet-anslutning.

### Aktivera det mobila nätverket

1. Starta skärmen Inställningar genom att göra något av följande:
  - Starta Quick Settings (Snabbinställningar) och tryck på .
  - Svep upp från starskärmens nederdel och tryck på **Settings (Inställningar)**.
2. Tryck på **Network & Internet (Nätverk och Internet) > Mobile network (Mobilnätverk)**.
3. Dra **Mobile data (Mobildata)** till **ON (På)**, och konfigurera vid behov de andra nätverksinställningarna.

---

#### ANMÄRKNINGAR:

- Om du ansluter till Internet via ditt mobila nätverk, tillkommer extra kostnader beroende på din dataplan.
  - För mer information om kostnaderna/avgifterna för ditt mobila nätverk, kontakta din mobiltjänstleverantör.
- 

## Wi-Fi

Wi-Fi-tekniken för din ASUS pekdator ansluter dig till den trådlösa världen. Uppdatera din konton på sociala media, surfa på Internet eller utbyt data och meddelanden trådlöst med din ASUS pekdator.

### Aktivera Wi-Fi

1. Starta skärmen Inställningar genom att göra något av följande:
  - Starta Quick Settings (Snabbinställningar) och tryck på  > **Network & Internet (Nätverk och Internet)**.
  - Svep upp från starskärmens nederdel och tryck på **Settings (Inställningar) > Network & Internet (Nätverk och Internet)**.
2. Dra Wi-Fi-reglaget åt höger för att sätta på Wi-Fi.

---

**OBS:** Du kan även aktivera Wi-Fi från skärmen Snabbinställningar. Se avsnittet [Snabbinställningar](#) för hur man startar skärmen Snabbinställningar.

---

## Ansluta till ett Wi-Fi-nätverk

1. På skärmen Inställningar, tryck på **Wi-Fi** för att visa alla identifierade Wi-Fi-nätverk.
2. Tryck på ett nätverksnamn för att ansluta till det. För ett säkrat nätverk kan du bli uppmanad att ange ett lösenord eller andra autentiseringsuppgifter.

---

### ANMÄRKNINGAR:

- Din ASUS pekdator återansluter automatiskt till nätverket som du tidigare anslutit till.
  - Stäng av Wi-Fi-funktionen för att spara på batteriet.
- 

## Inaktivera Wi-Fi

Inaktivera Wi-Fi:

1. Starta skärmen Inställningar genom att göra något av följande:
  - Starta Quick Settings (Snabbinställningar) och tryck på  > **Network & Internet (Nätverk och Internet)**.
  - Svep upp från starskärmens nederdel och tryck på **Settings (Inställningar) > Network & Internet (Nätverk och Internet)**.
2. Dra Wi-Fi-reglaget åt vänster för att stänga av Wi-Fi.

---

**OBS:** Du kan även inaktivera Wi-Fi från skärmen Snabbinställningar. Se avsnittet [Snabbinställningar](#) för hur man startar skärmen Snabbinställningar.

---

## Bluetooth®

Använd Bluetooth-funktionen på din ASUS pekdator för att skicka och ta emot filer och strömma multimediafiler med andra smarta enheter över korta avstånd. Med Bluetooth kan du dela dina mediafiler med dina vänners smarta enheter, skicka data för utskrift med en Bluetooth-skrivare eller spela musikfiler med en Bluetooth-högtalare.

## Aktivera Bluetooth®

1. Starta skärmen Inställningar genom att göra något av följande:
  - Starta Quick Settings (Snabbinställningar) och tryck på  > **Anslutna enheter**.
  - Svep upp från starskärmens nederdel och tryck på **Settings (Inställningar) > Anslutna enheter**.
2. Dra Bluetooth-reglaget åt höger för att sätta på Bluetooth.

---

**OBS:** Du kan även aktivera Bluetooth från skärmen Snabbinställningar. Se avsnittet [Snabbinställningar](#) för hur man startar skärmen Snabbinställningar.

---



## Länka din ASUS pekdator till en Bluetooth-enhet

Innan du använder Bluetooth-funktionen på din ASUS pekdator i full skala, måste du länka den med Bluetooth-enheten. ASUS pekdator lagrar automatiskt länkningsanslutningen för Bluetooth-enheten.

1. På skärmen Inställningar, tryck på **Bluetooth** för att visa alla tillgängliga enheter.

---

### VIKTIGT!

- Om enheten du vill länka till saknas i listan, måste Bluetooth-funktionen aktiveras så att den blir identifierbar.
  - Se bruksanvisningen som medföljde enheten för att läsa mer om hur man aktiverar Bluetooth på den och gör den identifierbar.
- 

2. Tryck på **Pair new device (Länka ny enhet)** för att söka efter fler Bluetooth-enheter.
3. I listan över tillgängliga enheter trycker du på den Bluetooth-enhet du vill länka med.
4. Samma lösenord måste visas på båda enheterna, och tryck på **Pair (Länka)**.

---

**OBS:** Stäng av Bluetooth-funktionen för att spara på batteriet.

---

## Ta bort ASUS pekdator-länk från Bluetooth®-enheten

1. På skärmen Inställningar, tryck på Bluetooth för att visa alla länkade enheter.
2. I listan över länkade enheter, tryck på  för den Bluetooth-enhet du vill ta bort länken, och tryck på **Forget (Glöm)**.

## Tjudring

När Wi-Fi-tjänsten inte är tillgänglig, kan du använda din ASUS pekdator som ett modem eller förvandla den till en surfzon för att få Internet-åtkomst på den bärbara datorn, pekdatorn eller andra mobilenheter.

---

**VIKTIGT!** De flesta mobiltjänstleverantörer kan kräva en dataplan för att du ska kunna använda tjudringsfunktionen. Kontakta din mobiltjänstleverantör för att utnyttja denna dataplan.

---

### ANMÄRKNINGAR:

- Internet-åtkomst via tjudring kan vara långsammare än den normala Wi-Fi- eller mobilanslutningen.
  - Endast ett begränsat antal mobilenheter kan tjudra till din ASUS pekdator för Internet-åtkomst.
  - Stäng av tjudringsfunktionen när du inte använder den, för att spara batteriström.
- 

## Wi-Fi-surfzon

Förvandla din ASUS pekdator till en Wi-Fi-surfzon för att dela Internet-anslutning med andra enheter.

1. Starta skärmen Inställningar genom att göra något av följande:

- Starta Quick Settings (Snabbinställningar) och tryck på  > **Network & Internet (Nätverk och Internet)**.
- Svep upp från starskärmens nederdel och tryck på **Settings (Inställningar) > Network & Internet (Nätverk och Internet)**.

2. Tryck på **Hotspot & Tethering (Surfzon och tethering)** och dra Portable **Wi-Fi hotspot (Mobil Wi-Fi-surfzon)** to **ON (PÅ)**.

3. Tryck på **Set up Wi-Fi hotspot (Ställ in Wi-Fi-surfzon)** och tilldela ett unikt SSID eller nätverksnamn och ett stark lösenord med 8 tecken för din Wi-Fi-surfzon. När du är klart tryck på **Spara**.

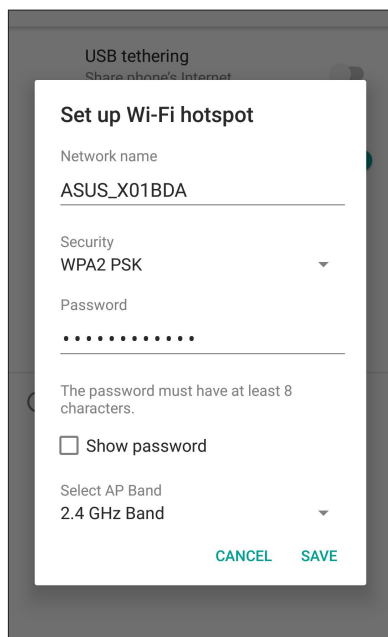

4. Anslut andra enheter till din ASUS pekdators surfzonsanslutning på samma sätt som du ansluter till ett Wi-Fi-nätverk.

## Internetdelning via USB

Aktivera Internetdelning via USB på din ASUS Phone, och dela dess Internet-anslutning med andra enheter.

1. Anslut din ASUS Phone till en annan enhet med en USB-kabel.
2. Från sidan Settings (Inställningar), tryck på **Network & Internet (Nätverk och Internet) > Hotspot & Tethering (Surfzon och tethering)**, och dra **USB tethering (Internetdelning via USB)** till **ON (PÅ)** för att aktivera Internetdelning.

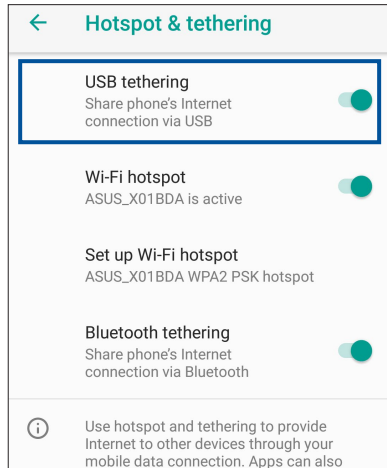

## Bluetooth-tjudring

Aktivera Internetdelning via Bluetooth på din ASUS Phone, och dela dess Internet-anslutning med andra enheter.

1. Aktivera Bluetooth på din ASUS pekdator och andra enhet.
2. Länka båda enheterna.

---

**OBS:** för mer information, se [Länka din ASUS pekdator till en Bluetooth-enhet](#).

---

3. Från sidan Settings (Inställningar), tryck på **Network & Internet (Nätverk och Internet) > Hotspot & Tethering (Surfzon och tethering)**, drar du **Bluetooth tethering (Delning via Bluetooth)** till **ON (PÅ)**.

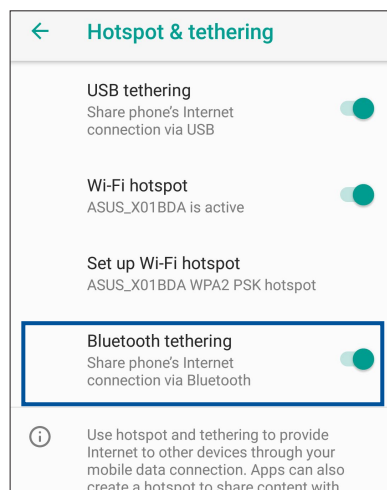

## Klocka

Anpassa tidszonsinställningarna för ASUS pekdator, ställ in alarm och använd din ASUS pekdator som ett stoppur med klockappen.

### Starta klockan

För att starta appen Clock (Klocka), svep upp från den nedre delen av startsidan, och tryck på **Clock (Klocka)**.

### Världsklocka

Tryck på **Klocka** för att öppna världsklockans inställningar i ASUS pekdator.

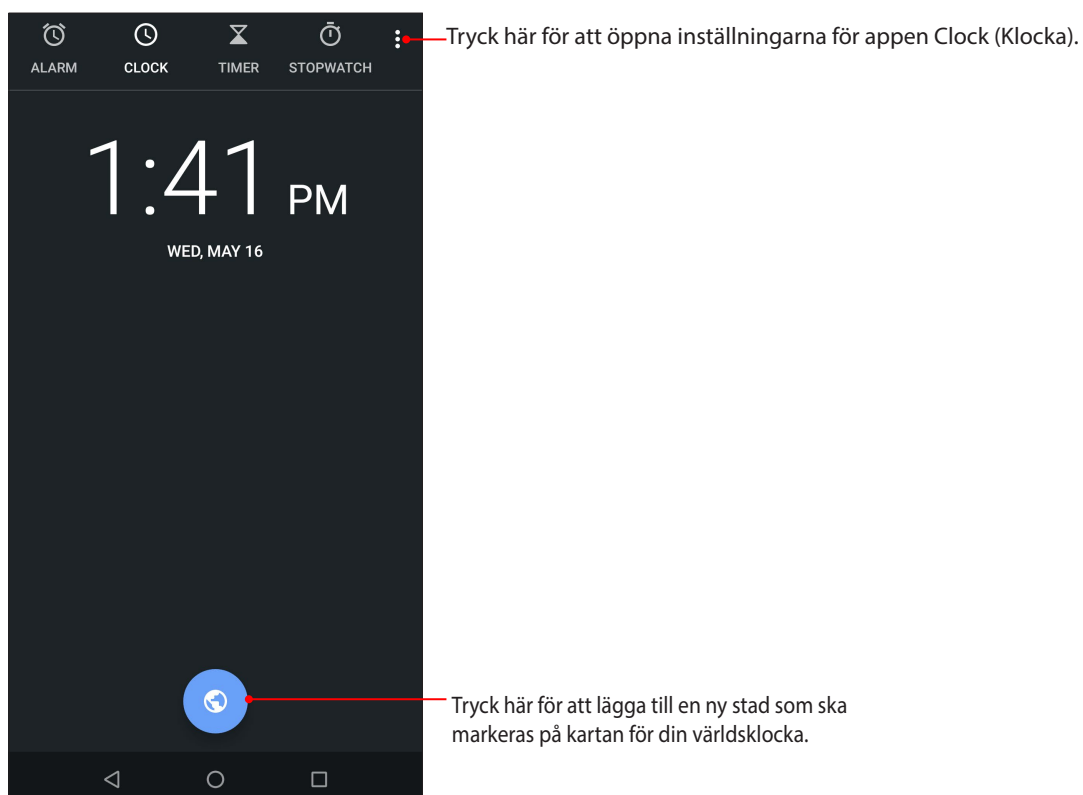

## Väckarklocka

Tryck på **Väckarklocka** för att öppna larmklockans inställningar i ASUS pekdator.

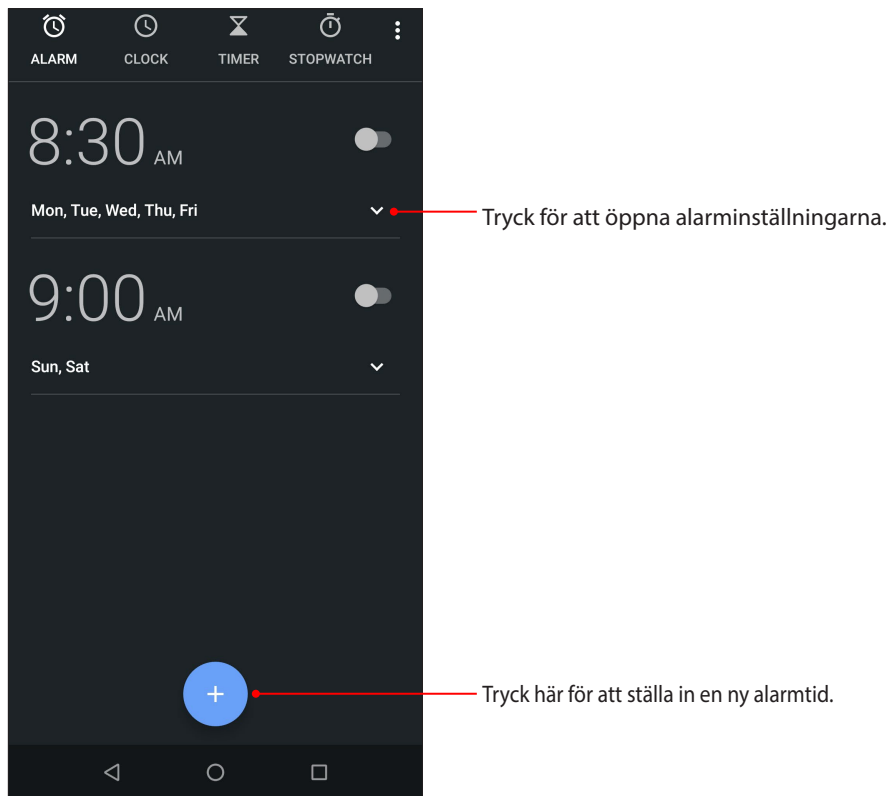

## Stoppur

Tryck på **Stoppur** för att använda ASUS pekdator som stoppur.

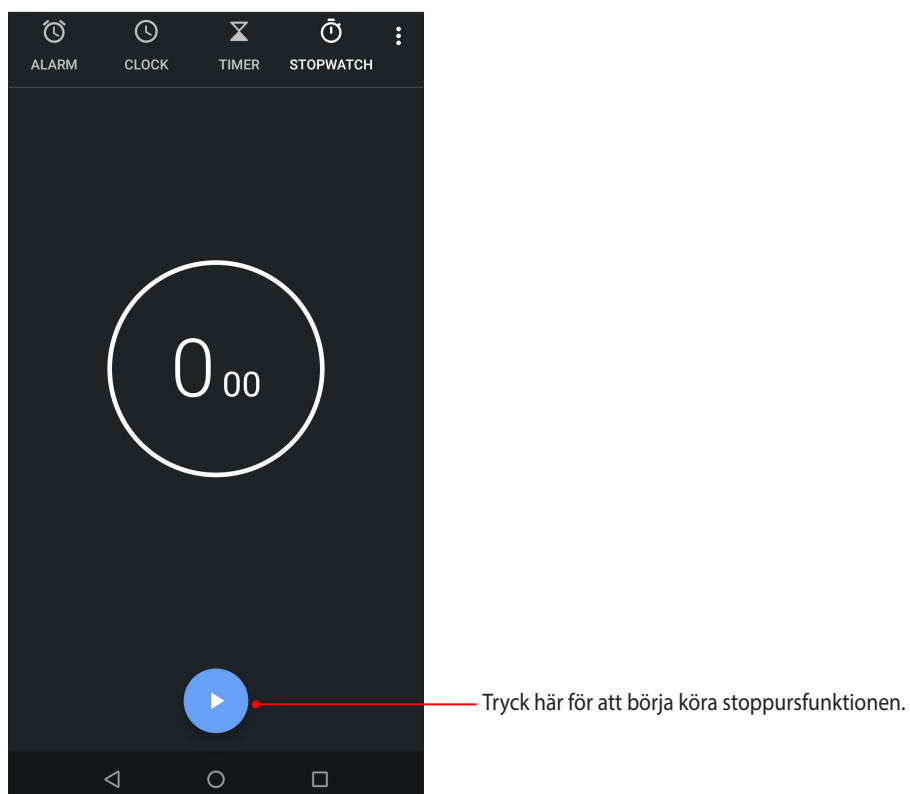

## Timer

Du kan ställa in flera timeralternativ för ASUS pekdator. Det gör du på följande sätt:

### Ställa in timern

1. Tryck på **TIMER** för att öppna timerfunktionen i ASUS pekdator.

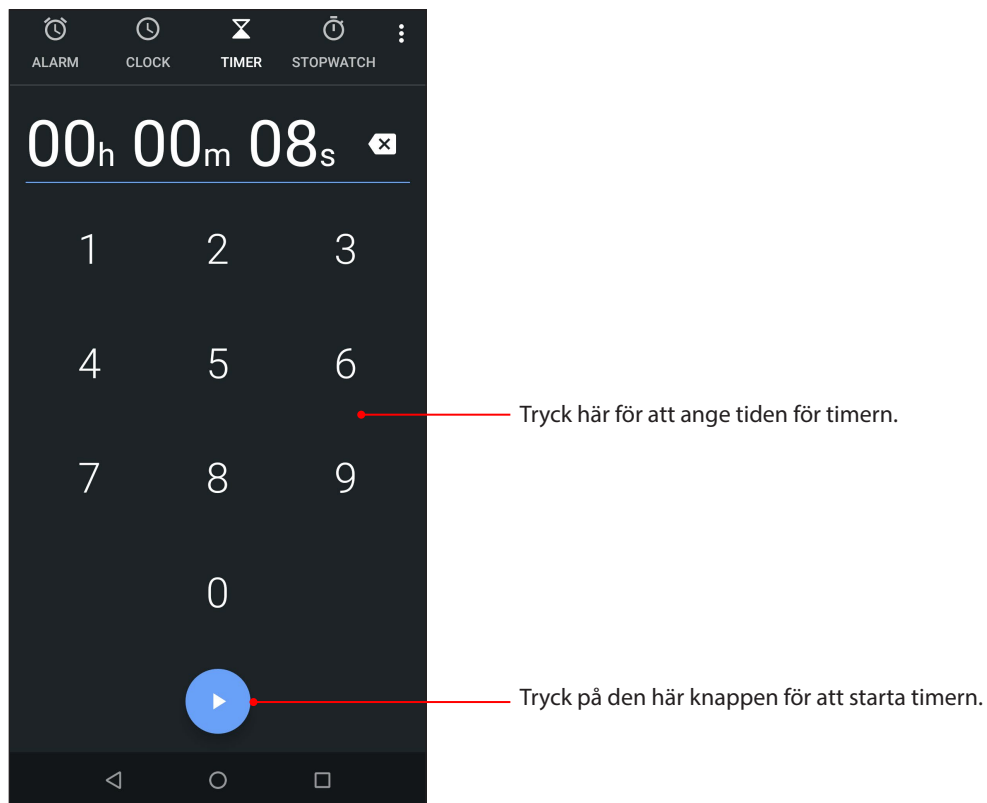

## Speciella Zen-verktyg

### Kalkylator

Räkna ut hur du använder din ASUS Phone genom att aktivera appen Calculator (Kalkylator)

### Starta Calculator (Kalkylator)

För att starta Calculator (Kalkylator), svep upp från den nedre delen av startsidan, och tryck på **Calculator (Kalkylator)**.

### Kalkylatorskärm

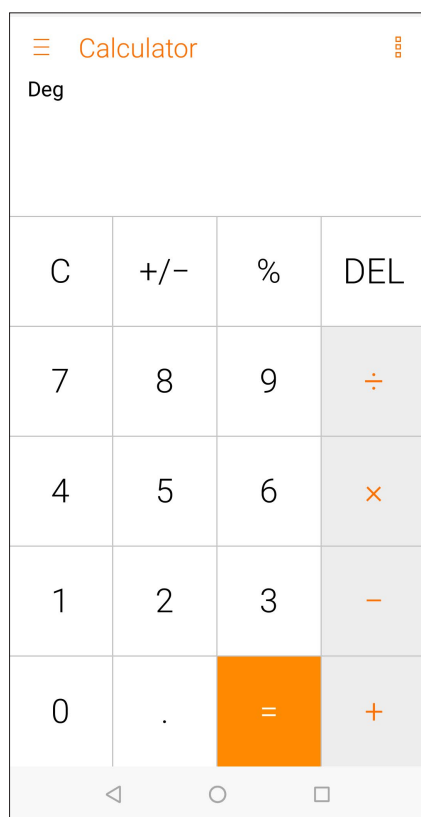

## Ljudinspelaren

Spela in ljudfiler med ASUS pekdator genom att aktivera appen ljudinspelaren.

### Starta ljudinspelaren

Svep upp från starskärmens nederdel och tryck på **ljudinspelaren**, för att starta ljudinspelaren.

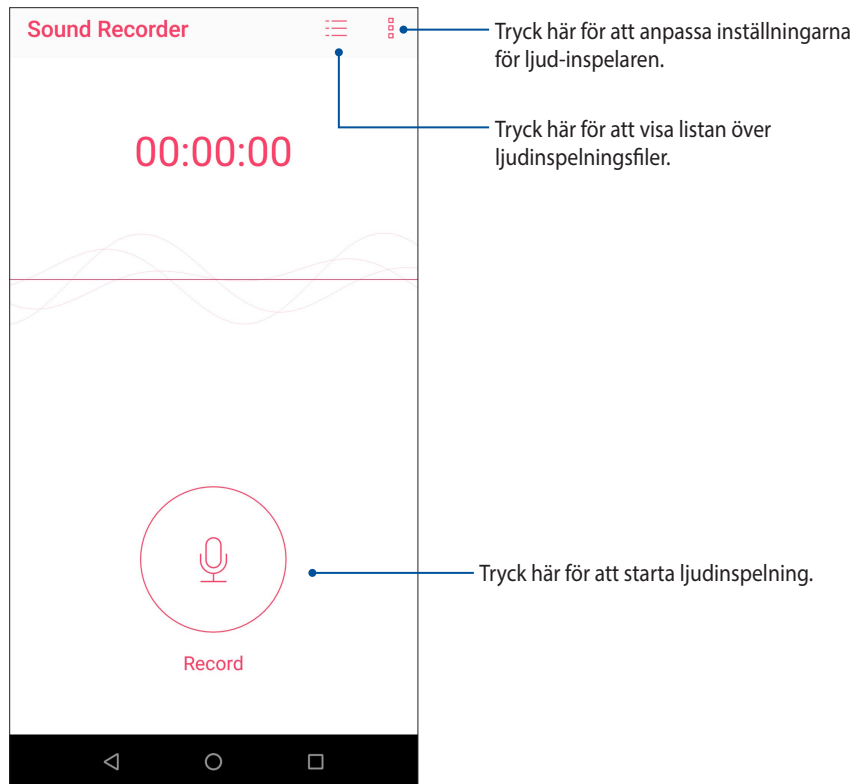



## Pausa en inspelning

Under en pausad inspelning kan du välja att återuppta, ta bort eller spara inspelningen.

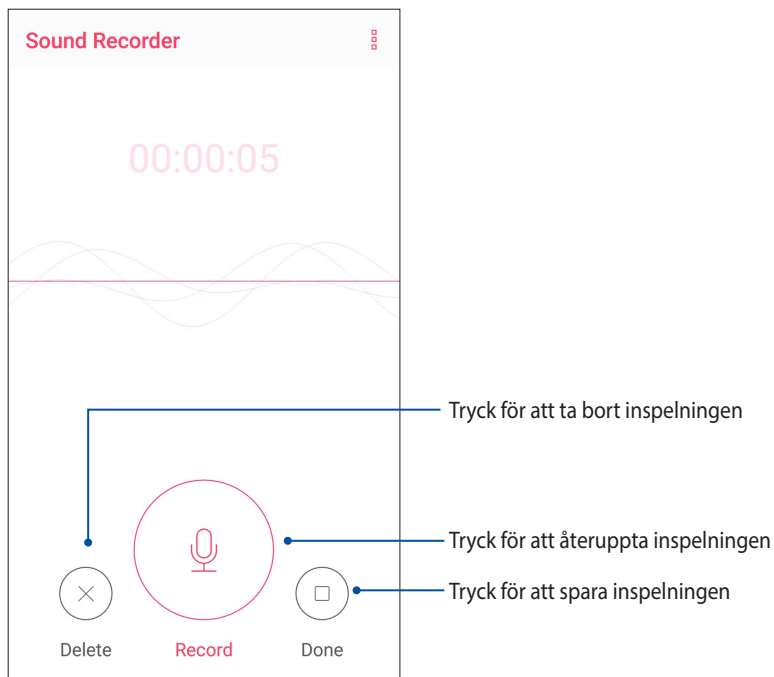

## Inspelningslista

Från Inspelningslista kan du spela, byta namn, dela eller ta bort en sparad ljudinspelningsfil.

För att visa inspelningslistan, tryck på  från huvudsidan för Ljudinspelare.

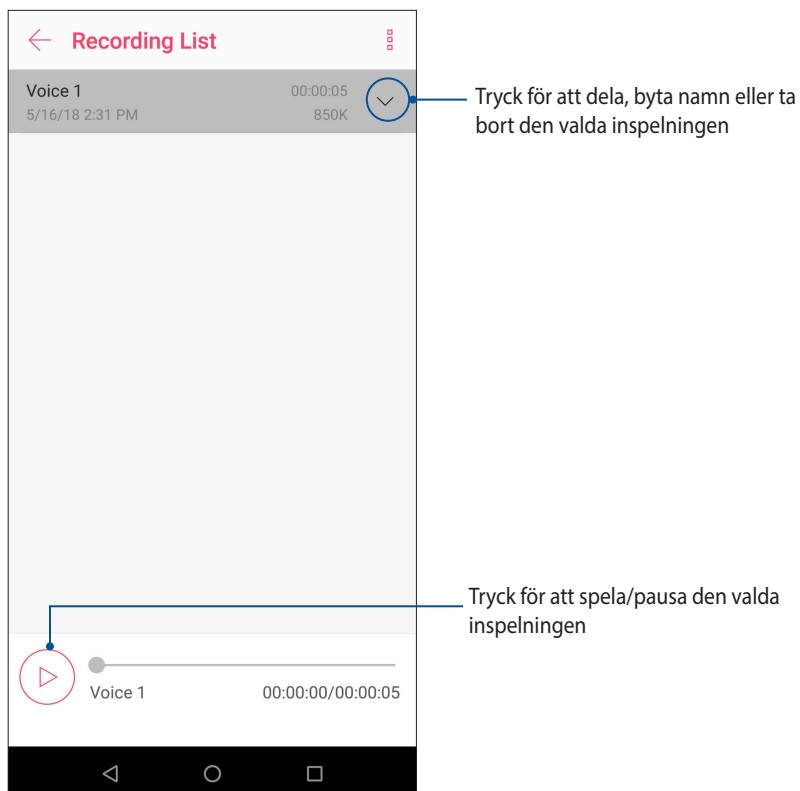

## Håll enheten uppdaterad

Håll din ASUS pekdator informerad om Android-systemets uppdateringar och uppgraderade appar och funktioner.

### Uppdatera ditt system

1. Svep upp från starskärmens nederdel och tryck på **Settings (Inställningar)**.
2. Dra ner på sidan Settings (Inställningar) för att visa andra objekt, och tryck på **System > System updates (Systemuppdateringar)** för att kontrollera om det finns systemuppdateringar.
3. Tryck på  på sidan System updates (Systemuppdateringar) för att ställa in automatisk hämtning av systemuppdateringar.

---

**OBS:** Du kan förhandsgranska den senaste gången ditt ASUS pekdatorsystem uppdaterades på **Senaste uppdateringskontroll:** i fönstret **Systemuppdatering**.

---

## Lagring

Du kan lagra data, appar eller filer på din ASUS pekdator (intern lagring), på en extern lagringsenhet eller en online-lagringsenhet. Du behöver en Internetanslutning för att överföra eller hämta dina filer på en online-lagringsenhet. Använd den medföljande USB-kabeln för att kopiera filer till eller från datorn till din ASUS pekdator.

## Säkerhetskopiera och återställ

Säkerhetskopiera data, Wi-Fi-lösenord och andra inställningar till Google-servrar med ASUS pekdator. För att göra detta:

1. Svep upp från starskärmens nederdel och tryck på **Settings (Inställningar) > System > Säkerhetskopiering**.
2. Från fönster Backup (Säkerhetskopiera) kan du:
  - **Säkerhetskopiera till Google Drive:** Denna funktion säkerhetskopierar dina data, Wi-Fi-lösenord och andra inställningar till Google Drive när den aktiverats.
  - **Backupkonto:** Ger dig möjlighet att specificera vilket konto du vill associeras till när du sparar säkerhetskopian.

## Återställ

Återställ nätverksinställningar och app-preferenser eller starta om fabriksinställningar.

1. Svep upp från starskärmens nederdel och tryck på **Settings (Inställningar) > System > Reset options (Återställ alternativ)**.

2. Från fönstret Reset (Återställ) kan du:

- **Reset Wi-Fi, mobile & Bluetooth (Återställ Wi-Fi, mobil och Bluetooth):** Denna funktion återställer Wi-Fi-lösenord och andra nätverksinställningar.
- **Reset app preferences (Återställ app-preferenser)** Denna funktion återställer säkerhetskopierade inställningar och data när du återinstallerar en app.
- **Erase all data (factory reset) [Radera alla data (fabriksåterställning)]:** Raderar alla data på telefonen.

## Säkra din ASUS pekdator

Använd säkerhetsfunktionerna på din ASUS pekdator för att hindra otillåtna samtal eller åtkomst till information.

## Upplåsning av skärmen

När skärmen är låst kan du öppna den med säkerhetsupplåsningalternativen som ASUS pekdator erbjuder.

1. Svep upp från starskärmens nederdel och tryck på **Settings (Inställningar) > Security & Location (Säkerhet och Plats)**.

2. Tryck på **Screen lock (Skärmlås)** och välj ett alternativ för att låsa upp ASUS pekdator.

---

### ANMÄRKNINGAR:

- Se avsnitt **Skärmupplåsningalternativ** för mer information.
  - För att inaktivera det inställda skärmupplåsningalternativet, tryck på **Ingen** på skärmen Välj skärmlås.
- 

## Skärmupplåsningalternativ

Välj bland dessa alternativ för att låsa upp ASUS pekdator.

### Svep

Svep upp för att låsa upp din ASUS Phone.

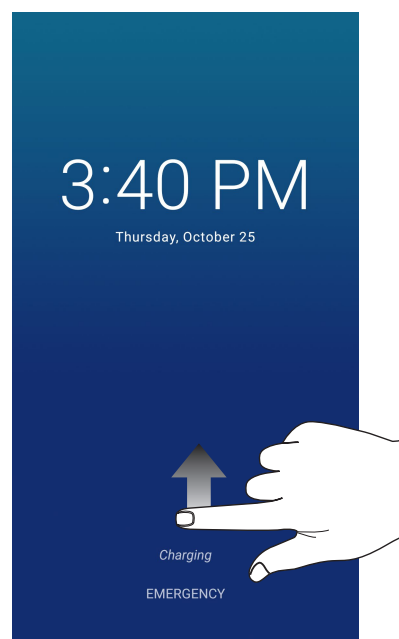

## PIN

Ange minst fyra siffror för att ställa in en PIN-kod.

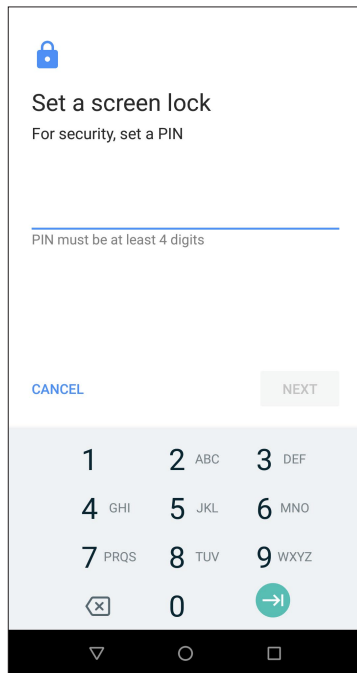

---

**VIKTIGT!** Kom ihåg att du måste memorera PIN-koden du skapat för att låsa upp enheten.

---

## Grafiskt lösenord

Dra fingret på prickarna och skapa ett mönster.

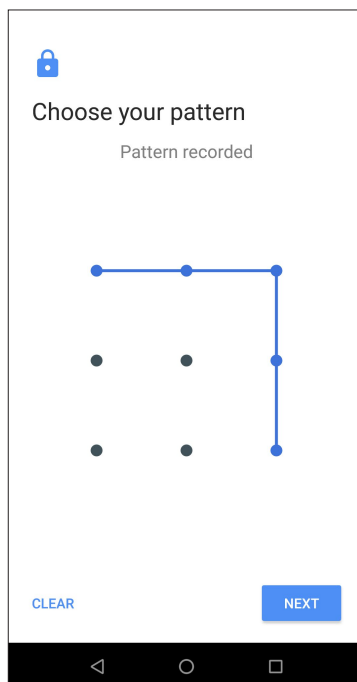

---

**VIKTIGT!** Du kan skapa ett mönster med minst fyra prickar. Kom ihåg att du måste memorera mönstret du skapat för att låsa upp enheten.

---

## Lösenord

Ange minst fyra tecken för att ställa in ett lösenord.

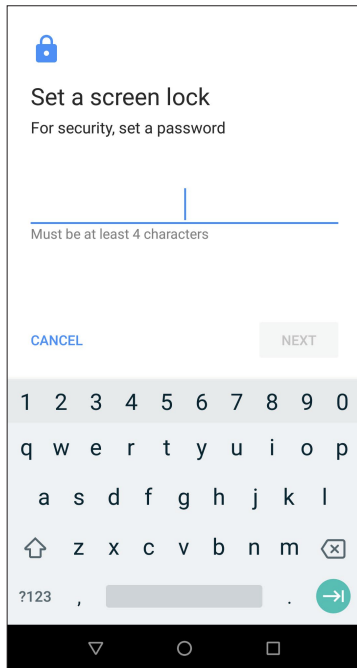

---

**VIKTIGT!** Kom ihåg att du måste memorera lösenordet du skapat för att låsa upp enheten.

---

## Ställ in din ASUS pekdator-identitet

Känn till din ASUS pekdators identitet, som serienummer, IMEI-nummer (International Mobile Equipment Identity) eller modellnummer.

Detta är viktigt, för om du förlorar din ASUS pekdator kan du kontakta din mobiltjänstleverantör och lämna denna information för att svartlista otillåten användning av din ASUS pekdator.

Visa din ASUS pekdators identitet:

1. Svep upp från starskärmens nederdel och tryck på **Settings (Inställningar)**.
2. Svep ner på skärmen Inställningar, för att visa andra objekt, och tryck på **System > About phone (Om telefonen)**. Skärmen Om visar information om status, juridisk information, modellnummer, operativsystemversion, maskinvara och programvara för din ASUS pekdator.
3. För att visa serienummer, SIM-kontaktnummer och IMEI för din ASUS pekdator, tryck på **Status**.

# Bilagor

## Säkerhetsinformation

---

**FÖRSIKTIGHET!** Användning av kontroller eller justeringar eller utförande av procedurer som inte specificeras häri, kan leda till exponering för farlig strålning.

---

### ASUS Phone skötsel

- Använd ASUS Phone enheten i en miljö med en omgivande temperatur mellan 0 °C (32 °F) och 35 °C (95 °F).

### Batteriet

---

**WARNING:** Demontering av batteriet ogiltigförklarar garantin och kan orsaka allvarlig skada.

---

Din ASUS Phone är utrustad med ett högpresterande inbyggt litumpolymerbatteri. Observera underhållsriktlinjerna för längre batterilivslängd.

- Tag ej bort det icke löstagbara li-polymer-batteriet eftersom detta kommer att ogiltigförklara garantin.
- Undvik laddning vid extremt höga eller låga temperaturer. Batteriets har den optimala prestandan i en omgivande temperatur på +5 °C till +35 °C.
- Tag ej bort och ersätt batteriet med ett icke-godkänt batteri.
- Använd endast ASUS batteri. Användning av ett annat batteri kan orsaka fysisk skada / skada och kan skada din enhet.
- Ta inte bort och blöt aldrig ner batteriet med vatten eller annan vätska.
- Försök aldrig öppna batteriet då det innehåller ämnen som kan vara skadliga vid förtäring eller vid kontakt med oskyddad hud.
- Ta inte bort och kortslut aldrig batteriet, då det kan överhettas och orsaka brand. Förvara det från smycken och andra metallobjekt.
- Ta inte bort och släng inte batteriet i eld. Det kan explodera och avge skadliga ämnen i miljön.
- Ta inte bort och släng aldrig batteriet i vanliga hushållssoporna. Ta med det till miljöstationen.
- Vidrör inte batteriets poler.
- För att undvika brand eller brännskador, ta inte isär, böj, kläm eller stick hål på batteriet.

---

**FÖRSIKTIGHET:**

- Det finns risk för explosion om batteriet ersätts med felaktig sort.
  - Kasserade använda batterier enligt instruktionerna.
- 

**Laddaren**

- Använd endast laddaren som följer med din ASUS Phone enhet.
- Dra aldrig i laddarens sladd för att ta ur den från uttaget – dra i själva laddaren.

**Försiktighetsåtgärder**

Din ASUS Phone enhet är en högkvalitativ utrustning. Innan du använder den ska du läsa igenom alla anvisningar och markeringar med fara på (1) AC-adapter.

- Använd inte den här ASUS Phone enheten i extrema miljöer där det finns höga temperaturer eller hög luftfuktighet. ASUS Phone enheten har dess optimala prestanda i en omgivande temperatur mellan 0 °C (32 °F) och 35 °C (95 °F).
- Plocka inte isär ASUS Phone enheten eller dess tillbehör. Om det krävs service eller reparation ska du lämna in apparaten på ett auktoriserat servicecenter. Om apparaten plockas isär finns det risk för elektrisk stöt.
- Kortslut inte batteriterminalerna med metallföremål.

**Opertöråtkomst med ett verktyg**

Em ett verktyg för åtkomst till ett OPERATÖRS TILLGÄNGLIGHETSOMRÅDE, antingen innehåller alla andra fack inom det område en fara som skall vara oåtkomligt för OPERATÖREN om samma verktyg används eller så skall sådana fack vara markerade för att hindra OPERATÖRS åtkomst.

## Meddelanden

### Överensstämmelse med EU:s direktiv för radioutrustning

#### Förenklad EU-försäkran om överensstämmelse

Härmed förklarar ASUSTek Computer Inc. att radioutrustningen ASUS\_X01BDA överensstämmer med direktiv 2014/53/EU. Hela texten i EU-försäkran om överensstämmelse finns på <https://www.asus.com/support/>. (Sök efter ZB631KL)

#### Tabell över RF-ut effekt

Artiklar	Tabell över maximal radiofrekvensut effekt	
<b>Bluetooth</b>	Bluetooth BR/EDR (2402~2480 MHz)	12.36 dBm
	Bluetooth LE (2402~2480 MHz)	2.29 dBm
<b>WLAN</b>	2.4GHz 802.11b (2412~2472 MHz)	17.46 dBm
	2.4GHz 802.11g (2412~2472 MHz)	14.74 dBm
	2.4GHz 802.11n HT20 (2412~2472 MHz)	13.67 dBm
<b>GSM</b>	GSM 900 GSM 1TX Burst (880~915; 925~960 MHz)	34.00 dBm
	GSM 1800 GSM 1TX Burst (1710~1785; 1805~1880 MHz)	30.88 dBm
<b>WCDMA</b>	WCDMA Band I (1920~1980; 2110~2170 MHz)	24.27 dBm
	WCDMA Band V (824~849; 869~894 MHz)	24.10 dBm
	WCDMA Band VIII (880~915; 925~960 MHz)	24.16 dBm
<b>LTE</b>	LTE Band 1 (1920~1980; 2110~2170 MHz)	23.42 dBm
	LTE Band 3 (1710~1785; 1805~1880 MHz)	21.72 dBm
	LTE Band 5 (824 ~ 849; 869 ~ 894 MHz)	23.71 dBm
	LTE Band 7 (2500~2570; 2620~2690 MHz)	23.35 dBm
	LTE Band 8 (880~915; 925~960 MHz)	23.81 dBm
	LTE Band 20 (832~862; 791~821 MHz)	23.82 dBm
	LTE Band 40 (2300~2400 MHz)	23.31dBm

**OBS:** Denna tabell över RF-ut effekt gäller enbart EU:s medlemsländer, EEA-staterna, EFTA-staterna och Turkiet. Frekvensområdet och RF-ut effekten kan variera i andra länder än EU.

#### Information om RF-exponering

Denna ASUS-produkt har testats och uppfyller gällande europeiska SAR-gränser. SAR-gränsen är 2.0 W/kg i länder som sätter den genomsnittliga gränsen över 10 gram vävnad. De högsta säskilda maximala SAR-värdena för denna enhet är enligt följande:

ASUS\_X01BDA (ZB631KL)

- Huvud: 0.347 W/Kg @10g
- Kropp: 1.460 W/Kg @10g

När enheten bärs eller används när den bärs på kroppen, använd ett godkänt tillbehör som t. ex. ett fodral eller håll ett avstånd på 0.5 cm från kroppen för att garantera att RF-exponeringskraven uppfylls.



## CE-märkning



## Använda GPS (Global Positioning System) på din ASUS Phone

För att använda GPS-positioneringsfunktionen på din ASUS Phone:

- Se till att enheten är ansluten till Internet innan du använder Google Maps eller någon annan GPS-aktiverad app.
- För första användningen av en GPS-aktiverad app på din enhet måste du vara utomhus för att få bästa positioneringsdata.
- När du använder en GPS-aktiverad app på din enhet i ett fordon, kan metalleden på bilrutan och andra elektroniska komponenter påverka GPS-prestandan.

## Beläggningsmeddelande

---

**VIKTIGT!** För att elektriskt isolera och bibehålla elsäkerheten används en beläggning för att isolera enhetens hölje förutom sidorna där IO-uttagen är placerade.

---

## Grönt ASUS-meddelande

ASUS arbetar för att skapa miljövänliga produkter och förpackningsmaterial för att skydda konsumenternas hälsa, och samtidigt minimera påverkan på miljön. Det minskade antalet manualförpackningar uppfyller kraven på minskning av kolutsläpp.

För detaljerad information om bruksanvisningen och relaterad information, se bruksanvisningen i ASUS pekdator eller gå in på ASUS Supportwebbsida på <http://support.asus.com/>.

## ASUS återvinnings-/återtagningstjänst

ASUS återvinning och återtagningsprogram kommer från vårt åtagande för att uppfylla den högsta standarden för att skydda vår miljö. Vi tror på att tillhandahålla lösningar för dig att kunna ta ansvar för återvinning av våra produkter, batterier och andra komponenter samt förpackningsmaterial. Gå till <http://csr.asus.com/english/Takeback.htm> för detaljerad återvinningsinformation i olika regioner.

Modellnamn: ASUS\_X01BDA (ZB631KL)

<b>Tillverkare:</b>	ASUSTeK Computer Inc.
<b>Adress:</b>	4F, No.150, LI-TE RD., PEITOU, TAIPEI 112, TAIWAN
<b>Auktoriserad representant i Europa:</b>	ASUS Computer GmbH
<b>Adress:</b>	HARKORT STR. 21-23, 40880 RATINGEN, GERMANY