

Zenfone Max Pro<sup>®</sup>M2

**ZB631KL**  
**Hướng Dẫn**



## Hướng dẫn chăm sóc

### và an toàn



An toàn trên đường là ưu tiên hàng đầu. Chúng tôi khuyến nghị bạn không được sử dụng điện thoại khi đang lái xe hoặc điều khiển bất kỳ loại xe nào.



Chỉ nên sử dụng điện thoại này ở môi trường có nhiệt độ xung quanh khoảng 0°C (32°F) - 35°C (95°F).



Tắt điện thoại của bạn tại các khu vực bị hạn chế nơi cấm sử dụng thiết bị di động. Luôn tuân thủ các nội quy và quy định khi ở tại các khu vực bị hạn chế, chẳng hạn như trên máy bay, rạp chiếu phim, trong bệnh viện hoặc gần thiết bị y tế, gần khí ga hoặc nhiên liệu, địa điểm xây dựng, địa điểm nổ mìn và các khu vực khác.



Chỉ sử dụng các adapter AC và cáp được chấp nhận bởi ASUS để sử dụng với điện thoại này. Xem nhãn công suất ở phía dưới điện thoại và đảm bảo adapter nguồn của bạn phù hợp với công suất đó.



Không được sử dụng các cáp nguồn, phụ kiện bị hỏng và các thiết bị ngoại vi khác với điện thoại của bạn.



Giữ điện thoại luôn khô ráo. Không sử dụng hoặc đặt điện thoại gần nơi có chất lỏng, mưa hoặc ẩm ướt.



Bạn có thể đặt điện thoại thông qua máy X-quang (chẳng hạn như máy được sử dụng trong các băng chuyền vì an ninh sân bay), nhưng không được đặt điện thoại vào máy dò từ tính và bút điện tử.



Màn hình điện thoại được làm bằng kính. Nếu kính bị vỡ, hãy dừng sử dụng điện thoại và không được chạm vào các bộ phận kính bị vỡ. Gửi ngay điện thoại đến nhân viên bảo hành lành nghề của ASUS để được sửa chữa.



Không được nghe điện thoại với mức âm lượng cao trong một thời gian dài để phòng tránh nguy cơ hỏng thính giác.



Ngắt nguồn điện AC trước khi lau chùi điện thoại. Chỉ sử dụng một miếng xấp xenlulo sạch hoặc khăn da sơn dương khi lau chùi màn hình điện thoại.



Chỉ gửi điện thoại đến nhân viên bảo hành lành nghề của ASUS để được sửa chữa.

## Thải bỏ thích hợp



Nguy cơ xảy ra cháy nổ nếu pin được thay thế bằng loại pin khác không phù hợp. Thải bỏ pin đã qua sử dụng theo hướng dẫn.



Không được thải bỏ pin vào rác thải đô thị. Biểu tượng thùng rác có bánh xe gạch chéo cho biết pin không được thải bỏ vào rác thải đô thị.



Không được thải bỏ thiết bị của bạn vào rác thải đô thị. Sản phẩm này đã được thiết kế để cho phép tái sử dụng thích hợp các linh kiện và tái chế. Biểu tượng thùng rác có bánh xe gạch chéo cho biết sản phẩm (thiết bị điện, điện tử và pin có nút chứa thủy ngân) không được thải bỏ vào rác thải đô thị. Kiểm tra các quy định trong nước về cách thải bỏ các sản phẩm điện tử.



**KHÔNG** thải bỏ sản phẩm này vào lửa. **KHÔNG** làm chập mạch các tiếp điểm. **KHÔNG** tháo rời sản phẩm này.

## Diễn đàn fan hâm mộ ZenTalk

([http://www.asus.com/zentalk/global\\_forward.php](http://www.asus.com/zentalk/global_forward.php))



---

**LƯU Ý:** Để biết thêm thông tin về pháp lý và cách gắn nhãn điện tử, hãy kiểm tra trên thiết bị của bạn từ **Settings (Cài đặt) > System (Hệ thống) > About phone (Giới thiệu về điện thoại) > Legal information (Thông tin pháp lý)**.

---

**LƯU Ý:** Các mô tả ứng dụng được trình bày trong sổ hướng dẫn sử dụng này chỉ nhằm mục đích tham khảo, và có thể không khớp hoàn toàn với những gì bạn nhìn thấy trên thiết bị.

---

# Mục lục

<b>1</b>	<b>Khái niệm cơ bản</b>	
	Chào mừng!.....	7
	Chuẩn bị sẵn Điện thoại ASUS!.....	8
	Khởi động lần đầu.....	14
	Sử dụng màn hình cảm ứng.....	15
<b>2</b>	<b>Không có nơi nào như Màn hình chính</b>	
	<b>Tính năng màn hình chính của ĐT Zen.....</b>	<b>18</b>
	Màn hình chính.....	18
	Cài đặt nhanh.....	19
	Thông báo.....	20
	<b>Tùy chỉnh màn hình chính.....</b>	<b>21</b>
	Widget (Tiện ích nhỏ).....	21
	Hình nền.....	22
	Cài đặt ngày giờ.....	23
	Cài nhạc chuông và âm báo.....	23
	<b>Màn hình khóa.....</b>	<b>24</b>
	Tùy chỉnh màn hình khóa.....	24
	<b>Cảm biến nhận dạng dấu vân tay.....</b>	<b>25</b>
	Bật điện thoại ASUS lần đầu.....	25
	Thiết lập nhận dạng dấu vân tay từ Settings (Cài đặt).....	26
	<b>Mở khóa bằng khuôn mặt.....</b>	<b>27</b>
	Thiết lập mở khóa bằng khuôn mặt từ Settings (Cài đặt).....	27
<b>3</b>	<b>Làm việc hết mình, vui chơi thỏa thích</b>	
	<b>Chrome.....</b>	<b>30</b>
	Bật trình duyệt Chrome.....	30
	Chia sẻ trang.....	31
	Đánh dấu trang.....	31
	Làm trống bộ nhớ cache trình duyệt.....	31
	<b>Gmail.....</b>	<b>32</b>
	<b>Lịch Google.....</b>	<b>33</b>
	Tạo sự kiện.....	33
	Chỉnh sửa hoặc xóa các sự kiện.....	33
	Soạn báo nhắc.....	34
	Chỉnh sửa hoặc xóa các báo nhắc.....	34
<b>4</b>	<b>Giữ liên lạc</b>	
	<b>Gọi điện sành điệu.....</b>	<b>35</b>
	Tính năng SIM kép.....	35
	Thực hiện cuộc gọi.....	37
	Gọi số liên lạc yêu thích.....	39
	Nhận cuộc gọi.....	39
	Các tùy chọn gọi khác.....	40
	Quản lý nhiều cuộc gọi.....	40

	<b>Quản lý số liên lạc .....</b>	<b>41</b>
	Cài đặt danh bạ .....	41
	Thiết lập hồ sơ của bạn .....	41
	Thêm số liên lạc.....	42
	Đánh dấu số liên lạc yêu thích .....	43
	Kết nối mạng xã hội với các số liên lạc của bạn .....	44
	<b>Gửi tin nhắn và nhiều nội dung khác .....</b>	<b>45</b>
	Tin nhắn .....	45
<b>5</b>	<b>Vui chơi và giải trí</b>	
	<b>Sử dụng tai nghe.....</b>	<b>46</b>
	Cắm giắc cắm tai nghe .....	46
	<b>Google Play Music .....</b>	<b>47</b>
<b>6</b>	<b>Những khoảnh khắc quý giá</b>	
	<b>Ghi lại những khoảnh khắc .....</b>	<b>48</b>
	Bật ứng dụng Camera.....	48
	<b>Sử dụng ảnh chụp .....</b>	<b>49</b>
	Xem địa điểm ảnh chụp.....	49
	Chia sẻ file từ Ảnh chụp .....	49
	Xóa file khỏi Ảnh chụp .....	50
	Chỉnh sửa hình.....	50
<b>7</b>	<b>Luôn kết nối</b>	
	<b>Mạng di động .....</b>	<b>51</b>
	Bật mạng di động.....	51
	<b>Wi-Fi .....</b>	<b>51</b>
	Bật mạng Wi-Fi.....	51
	Kết nối mạng Wi-Fi.....	52
	Tắt mạng Wi-Fi .....	52
	<b>Bluetooth® .....</b>	<b>52</b>
	Bật Bluetooth® .....	52
	Kết nối ASUS Phone với thiết bị Bluetooth® .....	53
	Ngắt kết nối ASUS Phone khỏi thiết bị Bluetooth® .....	53
	<b>Kết nối.....</b>	<b>54</b>
	Trạm phát Wi-Fi .....	54
	Kết nối Bluetooth qua Tethering.....	55
<b>8</b>	<b>Du lịch và bản đồ</b>	
	<b>Đồng hồ .....</b>	<b>56</b>
	Đồng hồ .....	56
	Đồng hồ báo thức .....	57
	Đồng hồ bấm giờ .....	57
	Hẹn giờ.....	58

<b>9</b>	<b>Zen mọi lúc mọi nơi</b>	
	<b>Công cụ Zen đặc biệt .....</b>	<b>59</b>
	Máy tính .....	59
	Máy ghi âm .....	60
<b>10</b>	<b>Bảo dưỡng điện thoại Zen</b>	
	<b>Cập nhật điện thoại của bạn .....</b>	<b>62</b>
	Cập nhật hệ thống .....	62
	Bộ nhớ .....	62
	Sao lưu và cài lại .....	62
	Cài lại .....	62
	Bảo mật cho điện thoại ASUS Phone .....	63
	<b>Phụ lục</b>	
	<b>Thông tin an toàn .....</b>	<b>66</b>
	<b>Thông báo .....</b>	<b>68</b>

# Khái niệm cơ bản

# 1

## Chào mừng!

Khám phá sự đơn giản trực quan của ASUS Zen UI!

ASUS Zen UI là giao diện trực quan và quyến rũ dành riêng cho điện thoại ASUS Phone. Nó cung cấp cho bạn các ứng dụng đặc biệt tích hợp riêng hoặc chung với các ứng dụng khác để phù hợp nhu cầu cá nhân duy nhất và giúp cuộc sống của bạn dễ dàng hơn trong khi cho phép bạn tận hưởng niềm vui với điện thoại ASUS Phone.



### Camera

Với công nghệ PixelMaster, hãy ghi lại khoảnh khắc quý giá trong những bức ảnh và video clip sống động và rõ nét.



### Tin nhắn

Tin nhắn - một ứng dụng trực quan và thú vị - cho phép bạn gửi/nhận tin nhắn SMS/MMS, cũng như gửi tin nhắn nhóm, ảnh chụp hoặc tin nhắn âm thanh. Bạn có thể thêm các biểu tượng cảm xúc hoặc nhãn dán vào tin nhắn, chia sẻ địa điểm, lưu trữ tin nhắn và dễ dàng chặn người gửi SMS. Bạn cũng có thể chụp ảnh hoặc quay video và dễ dàng chia sẻ những file này.

---

**LƯU Ý:** Khả năng có sẵn của ứng dụng ASUS Zen UI khác nhau tùy khu vực và mẫu máy ASUS Phone. Vuốt lên từ phần dưới màn hình chính để kiểm tra các ứng dụng có sẵn trên điện thoại ASUS.

---

# Chuẩn bị sẵn Điện thoại ASUS!

## Các bộ phận và tính năng

Hãy cầm điện thoại của bạn và khởi động nó trong nháy mắt.

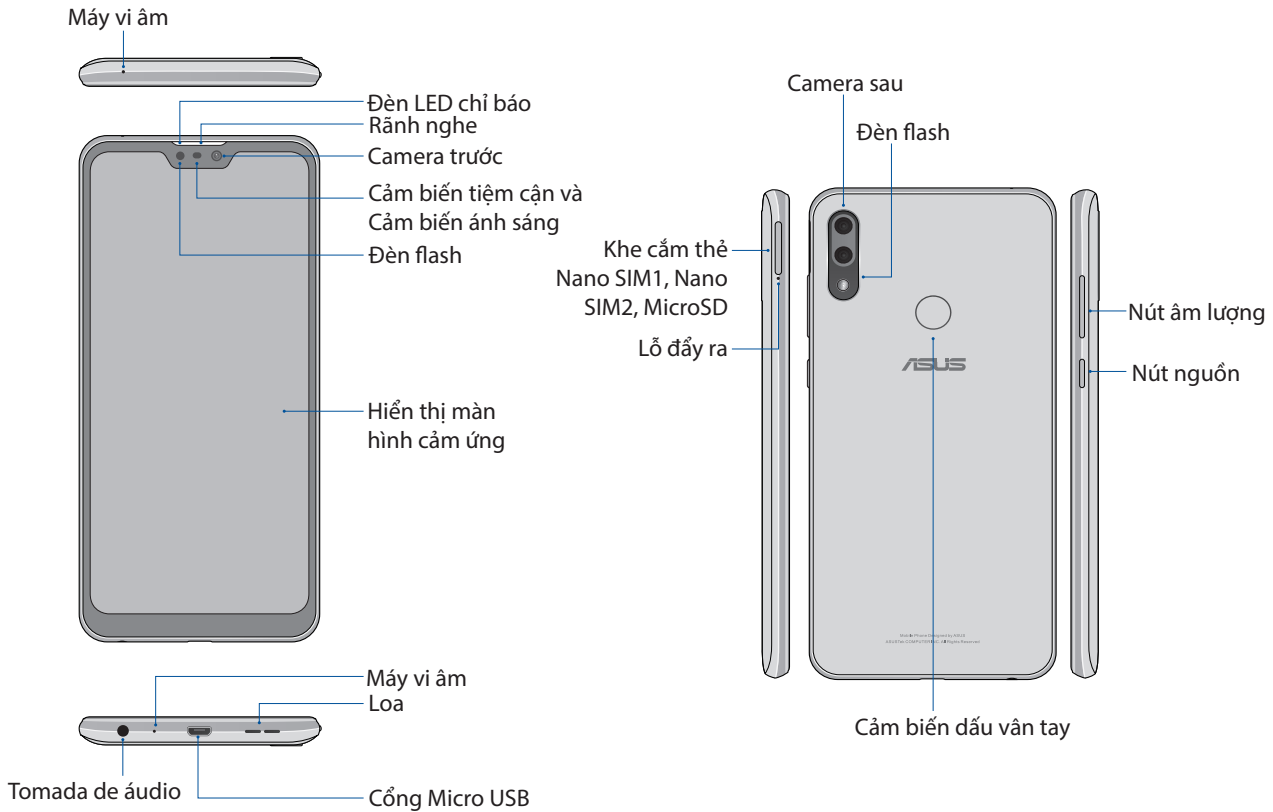

### CẢNH BÁO!

- Để tránh các sự cố kết nối mạng và pin:
  - ĐỪNG đặt nhãn dán bằng kim loại lên vùng ăngten.
  - ĐỪNG dùng khung/hộp bảo vệ bằng kim loại trên Điện thoại ASUS.
  - ĐỪNG che phủ vùng ăngten bằng tay hoặc các vật dụng khác khi đang sử dụng một số tính năng như gọi điện hoặc sử dụng kết nối dữ liệu di động.
- Chúng tôi khuyên bạn nên sử dụng miếng dán bảo vệ màn hình tương thích với ASUS. Sử dụng các miếng dán bảo vệ màn hình không tương thích với ASUS có thể khiến cho cảm biến của Điện thoại ASUS gặp sự cố.

**LƯU Ý:** Khe cắm thẻ MicroSD hỗ trợ các định dạng thẻ MicroSD và MicroSDXC.

### QUAN TRỌNG!

- Chúng tôi đề nghị bạn không nên sử dụng máy chiếu màn hình vì nó có thể can thiệp vào bộ cảm biến độ gần. Nếu bạn muốn sử dụng máy chiếu màn hình, đảm bảo nó không chặn bất kỳ cảm biến độ gần.
- Giữ điện thoại, đặc biệt là màn hình cảm ứng luôn trong tình trạng khô ráo. Nước hoặc các chất lỏng khác có thể khiến cho màn hình cảm ứng bị hỏng.



## Lắp thẻ SIM nano/thẻ nhớ

Các khe cắm thẻ Nano SIM hỗ trợ các băng tần mạng GSM/GPRS/ EDGE, WCDMA/HSPA+/DC-HSPA+, FDD-LTE, và TD-LTE DSDV.

---

**LƯU Ý:** Để tránh làm hỏng đầu nối, đảm bảo sử dụng thẻ SIM nano chuẩn không có bộ chuyển đổi SIM hoặc sử dụng công cụ cắt.

---

Điện thoại ASUS Phone của bạn hỗ trợ thẻ nhớ microSD và microSDXC với dung lượng lên đến 2TB.

### GHI CHÚ:

- Một số thẻ nhớ có thể không tương thích với điện thoại ASUS Phone của bạn. Đảm bảo bạn chỉ sử dụng các thẻ nhớ tương thích để phòng tránh mất dữ liệu, và thiệt hại đối với điện thoại hoặc thẻ nhớ hoặc cả hai.
- Thẻ microSD được bán riêng.

---

**CHÚ Ý!** Nên hết sức cẩn thận khi xử lý thẻ SIM nano/thẻ nhớ. ASUS không chịu trách nhiệm cho bất kỳ trường hợp mất dữ liệu hay thiệt hại nào đối với các thẻ SIM nano/thẻ nhớ của bạn.

---

### Để lắp thẻ SIM nano/thẻ nhớ:

1. Đẩy thanh ghim kèm theo vào lỗ trên khe cắm thẻ để nắp khay ra.

### CHÚ Ý!

- Cẩn thận không làm hư nắp đậy khe cắm thẻ hoặc gây thương tích móng tay khi bạn tháo nắp đậy.
- Không được tháo mạnh, cắt xén hoặc bóp méo nắp đậy khe cắm thẻ.
- Không dùng các vật dụng nhọn hoặc dung môi trên điện thoại của bạn để tránh bị trầy xước.

2. Lắp (các) thẻ Nano SIM hoặc MicroSD vào (các) khe cắm.

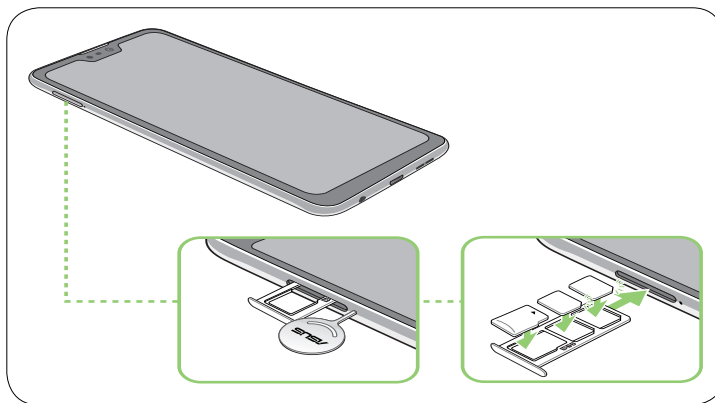



3. Ấn nhẹ khay trở lại cho đến khi nó được đóng chặt.

### QUAN TRỌNG!

- Các khe cắm thẻ Nano SIM hỗ trợ các băng tần mạng GSM/GPRS/ EDGE, WCDMA/HSPA+/DC-HSPA+, FDD-LTE và TD-LTE DSDV. Cả hai Nano SIM có thể kết nối với dịch vụ gọi điện VoLTE 4G. Nhưng mỗi lần bạn chỉ kết nối một SIM với dịch vụ dữ liệu FDD-LTE và TD-LTE .
- Khả năng tương thích băng tần 2G/3G/4G/LTE của điện thoại ASUS sẽ khác nhau tùy theo khu vực. Kiểm tra khả năng tương thích với nhà mạng trong nước của bạn.

## Tháo thẻ SIM nano/thẻ nhớ

### CHÚ Ý!

- Nên hết sức cẩn thận khi xử lý thẻ SIM nano/thẻ nhớ. ASUS không chịu trách nhiệm cho bất kỳ trường hợp mất dữ liệu hay thiệt hại nào đối với các thẻ SIM nano/thẻ nhớ của bạn.
- Nhả thẻ nhớ thích hợp để tháo nó an toàn khỏi thiết bị. Để đẩy thẻ nhớ ra, hãy vuốt xuống từ phía trên màn hình và chạm  > **Storage (Lưu trữ)**, sau đó trong thẻ Portable storage (Thiết bị lưu trữ di động), nhấp  bên cạnh thẻ **SD**.

### Để tháo thẻ SIM nano/thẻ nhớ:

1. Đẩy thanh ghim kèm theo vào lỗ trên khe cắm thẻ để nhả khay ra.

### CHÚ Ý!

- Cẩn thận không làm hư nắp đậy khe cắm thẻ hoặc gây thương tích móng tay khi bạn tháo nắp đậy.
- Không được tháo mạnh, cắt xén hoặc bóp méo nắp đậy khe cắm thẻ.
- Không dùng các vật dụng nhọn hoặc dung môi trên điện thoại của bạn để tránh bị trầy xước.

2. Tháo thẻ SIM nano hoặc thẻ MicroSD khỏi khe cắm.

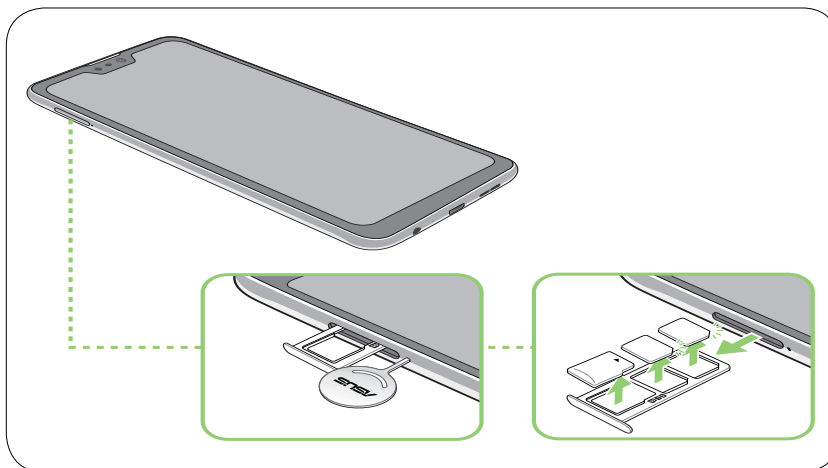

3. Ấn nhẹ khay trở lại cho đến khi nó được đóng chặt.

## Sạc pin điện thoại ASUS Phone

Điện thoại ASUS Phone chỉ được sạc một phần pin khi mua nhưng bạn có thể sạc đầy pin trước khi sử dụng điện thoại lần đầu. Đọc các thông báo và chú ý quan trọng sau đây trước khi sạc pin cho điện thoại của bạn.

### QUAN TRỌNG!

- Gỡ bỏ lớp màng bảo vệ trên adapter nguồn AC và cáp Cổng Micro USB trước khi sử dụng với điện thoại của bạn.
- Đảm bảo cắm adapter nguồn AC vào ổ cắm điện tương thích. Bạn có thể cắm adapter nguồn AC vào mọi ổ cắm điện 100~240 V tương thích.
- Điện áp đầu ra của adapter nguồn AC là +5V=2A, 10W.
- Nếu sử dụng ASUS Phone khi đang cắm vào ổ cắm điện, ổ cắm điện phải ở gần điện thoại của bạn và dễ tiếp cận.
- Để tiết kiệm điện, hãy rút adapter nguồn AC khỏi ổ cắm điện khi không sử dụng.
- Không đặt các vật dụng nặng lên trên điện thoại ASUS Phone.

### CHÚ Ý!

- Khi đang sạc pin, điện thoại ASUS Phone của bạn có thể trở nên nóng. Đây là điều bình thường; tuy nhiên, nếu điện thoại của bạn trở nên nóng bất thường, hãy rút cáp Micro USB khỏi điện thoại, và gửi điện thoại kể cả adapter nguồn AC và cáp Cổng USB đến nhân viên bảo hành lành nghề của ASUS.
- Để phòng tránh mọi thiệt hại đối với điện thoại ASUS Phone, adapter nguồn AC hoặc cáp Cổng Micro USB, đảm bảo rằng cáp Cổng Micro USB, adapter nguồn AC và điện thoại của bạn đã được kết nối thích hợp trước khi sạc pin.

Để sạc pin điện thoại ASUS Phone:

1. Cắm cáp Micro USB vào adapter nguồn AC.
2. Cắm cáp Cổng Micro USB vào điện thoại ASUS Phone của bạn.
3. Cắm adapter nguồn vào ổ cắm điện nối tiếp đất.

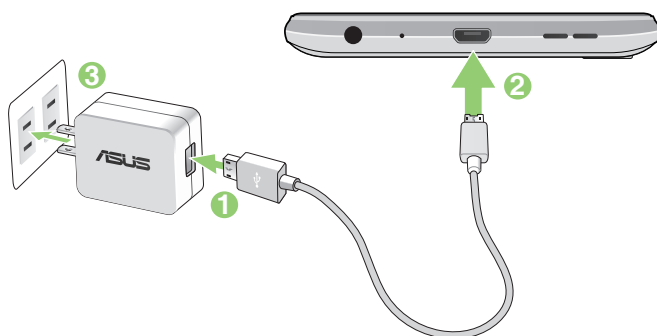

---

### QUAN TRỌNG!

- Khi sử dụng điện thoại ASUS Phone trong lúc kết nối với ổ cắm điện, ổ cắm điện nối tiếp đất phải đặt gần điện thoại và dễ dàng tiếp cận.
- Khi bạn sạc pin điện thoại ASUS Phone qua máy tính, đảm bảo cắm cáp Cổng Micro USB vào cổng USB trên máy tính.
- Tránh sạc pin điện thoại ASUS Phone ở môi trường có nhiệt độ xung quanh trên 35°C (95°F).
- Sạc pin cho điện thoại ASUS Phone trong tám (8) tiếng trước khi sử dụng nó ở chế độ pin lần đầu.
- Tình trạng sạc pin được thể hiện qua các biểu tượng sau:



---

### GHI CHÚ:

- Vì các mục đích an toàn, chỉ **CHỈ** sử dụng adapter và cáp nguồn kèm theo để tránh làm hỏng thiết bị của bạn và phòng ngừa rủi ro bị chấn thương.
- Vì các mục đích an toàn, chỉ **CHỈ** sử dụng adapter và cáp nguồn kèm theo để sạc Điện thoại ASUS của bạn.
- Dải điện áp đầu vào giữa ổ cắm điện trên tường và adapter này là AC 100V - 240V. Điện áp đầu ra của cáp Micro USB là +5V=2A, 10W.

4. Khi sạc đầy pin, hãy rút cáp USB khỏi điện thoại ASUS Phone trước khi ngắt adapter nguồn AC khỏi ổ cắm điện.

---

### GHI CHÚ:

- Bạn có thể sử dụng điện thoại khi đang sạc pin nhưng nó có thể mất nhiều thời gian hơn để sạc đầy pin cho điện thoại.
- Sạc pin điện thoại qua cổng USB trên máy tính có thể mất nhiều thời gian hơn để sạc đầy pin cho điện thoại.
- Nếu máy tính của bạn không cung cấp đủ nguồn điện để sạc pin qua cổng USB, hãy sạc pin cho điện thoại ASUS Phone bằng adapter nguồn AC được cắm vào ổ cắm điện như lựa chọn thay thế.

## Bật hoặc tắt điện thoại ASUS Phone

### Bật điện thoại của bạn

Để bật điện thoại, hãy nhấn và giữ nút nguồn cho đến khi điện thoại báo rung và bật lên.

### Tắt điện thoại của bạn

Để tắt điện thoại:

1. Nếu màn hình điện thoại đã tắt, hãy nhấn nút nguồn để bật nó. Nếu màn hình bị khóa, hãy mở khóa màn hình điện thoại.
2. Nhấn và giữ nút nguồn, sau đó khi được nhắc, hãy chạm **Power off (Tắt nguồn)**.

### Chế độ chờ

Để chuyển điện thoại vào chế độ chờ, nhấn nút nguồn một lần cho đến khi màn hình tắt.

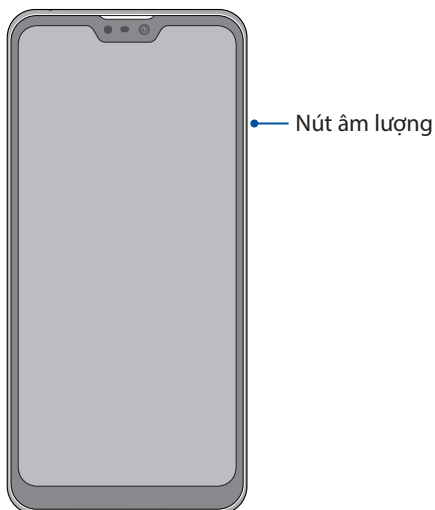

## Khởi động lần đầu

Khi bạn bật điện thoại ASUS Phone lần đầu, Setup Wizard (Thuật Sĩ Cài Đặt) sẽ hướng dẫn bạn vượt qua quy trình cài đặt. Thực hiện theo các hướng dẫn trên màn hình để chọn ngôn ngữ ưu tiên, thiết lập mạng di động, Wi-Fi và các tính năng bảo mật cũng như tài khoản đồng bộ.

Sử dụng tài khoản Google hoặc ASUS của bạn để cài đặt điện thoại; nếu bạn chưa có tài khoản Google hoặc ASUS, hãy tiến hành tạo tài khoản mới.

## Tài khoản Google

Sử dụng Tài khoản Google cho phép bạn tận dụng tối đa các tính năng hệ điều hành Android sau:

- Sắp xếp và xem mọi thông tin của bạn từ bất cứ nơi đâu.
- Tự động sao lưu toàn bộ dữ liệu của bạn.
- Tận dụng tiện lợi các dịch vụ Google từ bất cứ nơi đâu.

## Tài khoản ASUS

Có được Tài khoản ASUS cho phép bạn tận hưởng các lợi ích sau:

- Dịch vụ hỗ trợ cá nhân hóa từ ASUS và gia hạn bảo hành cho các sản phẩm đã đăng ký.
- Nhận các cập nhật mới nhất cho điện thoại và firmware.

## Mẹo tiết kiệm nguồn pin

Sạc pin là cách tồn tại của điện thoại ASUS Phone. Sau đây là một số mẹo tiết kiệm nguồn pin giúp duy trì nguồn pin cho điện thoại ASUS Phone của bạn.

- Đóng mọi ứng dụng đang chạy không sử dụng.
- Khi không sử dụng, nhấn nút nguồn để chuyển điện thoại vào chế độ chờ.
- Giảm độ sáng màn hình.
- Duy trì âm lượng loa ở mức thấp.
- Tắt tính năng Wi-Fi.
- Tắt tính năng Bluetooth.
- Tắt tính năng tự xoay màn hình.
- Tắt mọi tính năng tự động bộ trong điện thoại.

## Sử dụng màn hình cảm ứng

Dùng những thao tác này trên màn hình cảm ứng để bật các ứng dụng, truy cập một số cài đặt và điều hướng thiết bị ASUS Phone của bạn.

### Bật các ứng dụng

Để bật ứng dụng, chỉ cần chạm vào nó.

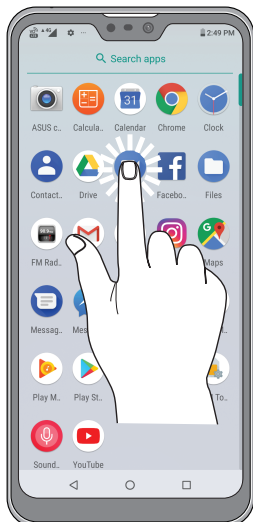

### Di chuyển hoặc xóa các mục

Thực hiện bất kỳ thao tác nào sau đây:

- Để di chuyển một ứng dụng hoặc widget, chạm và giữ rồi kéo nó sang vị trí bạn muốn di chuyển đến.
- Để xóa một ứng dụng hoặc widget khỏi Màn hình chính, chạm giữ nó rồi chạm  .



## Chuyển qua các trang hoặc màn hình

Thực hiện bất kỳ thao tác nào sau đây:

- Vuốt ngón tay sang trái hoặc phải để chuyển đổi giữa các màn hình hoặc mở trang Tìm kiếm Google.
- Cuộn ngón tay lên hoặc xuống để chuyển qua các trang web hoặc danh mục.

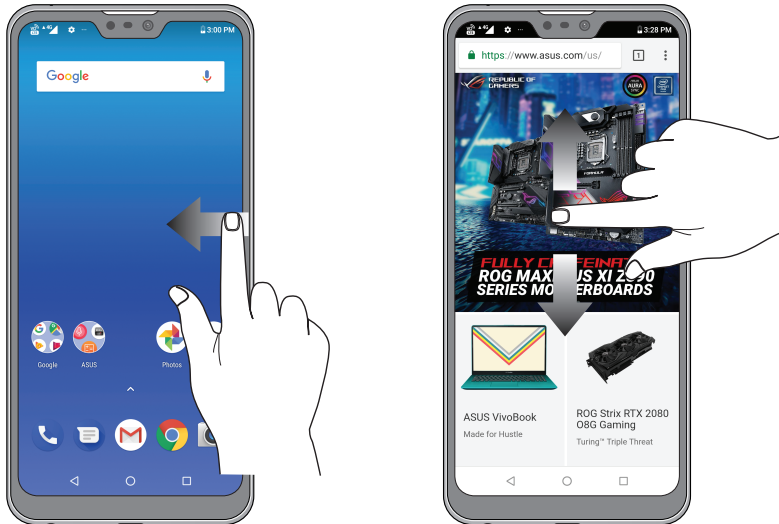

## Phóng to

Vuốt hai ngón tay ra trên màn hình cảm ứng để phóng to ảnh trong Photos (Ảnh chụp) hoặc Maps (Bản đồ), hoặc phóng to một trang web.

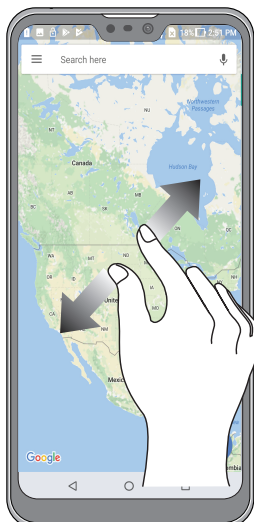



## Thu nhỏ

Chạm hai ngón tay vào trên màn hình cảm ứng để thu nhỏ ảnh trong Photos (Ảnh chụp) hoặc Maps (Bản đồ), hoặc thu nhỏ một trang web.

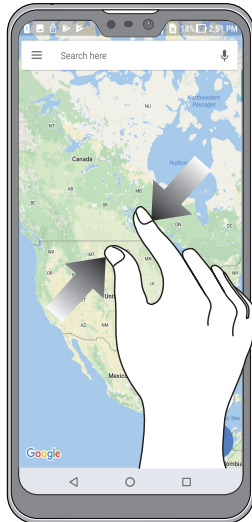

---

**LƯU Ý:** Bạn không thể phóng to/thu nhỏ một số trang web vì những trang này có thể đã được thiết kế riêng để khớp với màn hình ĐTDĐ.

---

# Không có nơi nào như Màn hình chính **2**

## Tính năng màn hình chính của ĐT Zen

### Màn hình chính

Nhận báo nhắc cho các sự kiện quan trọng, cập nhật ứng dụng và hệ thống, dự báo thời tiết, và tin nhắn văn bản từ những người thật sự quan trọng đối với bạn, ngay trên Màn hình chính điện thoại.

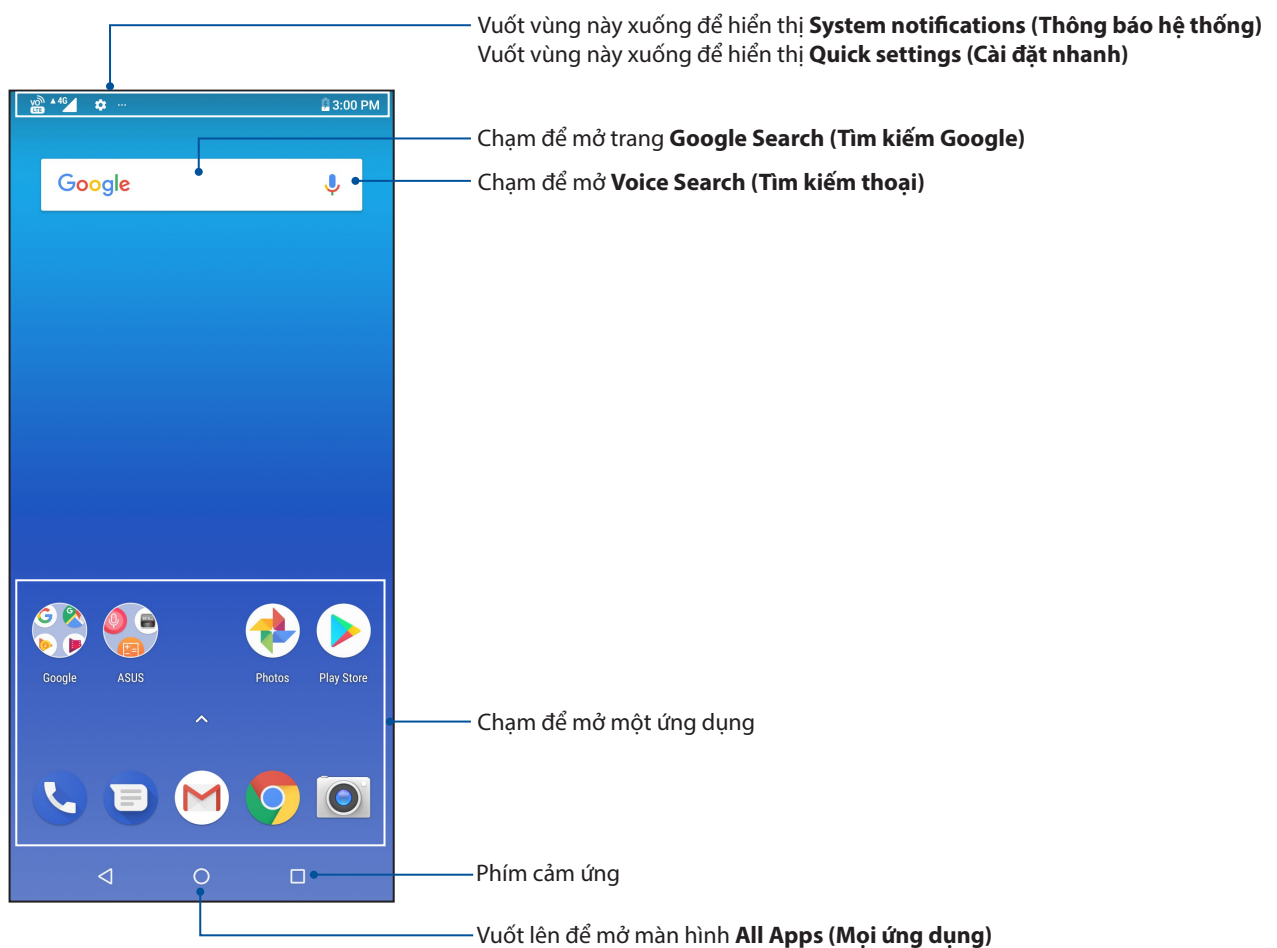

## Cài đặt nhanh

Cửa sổ Cài đặt nhanh cho phép truy cập một chạm vào một số tính năng và cài đặt không dây trên điện thoại ASUS Phone. Mỗi tính năng này đều được đại diện bởi một nút.

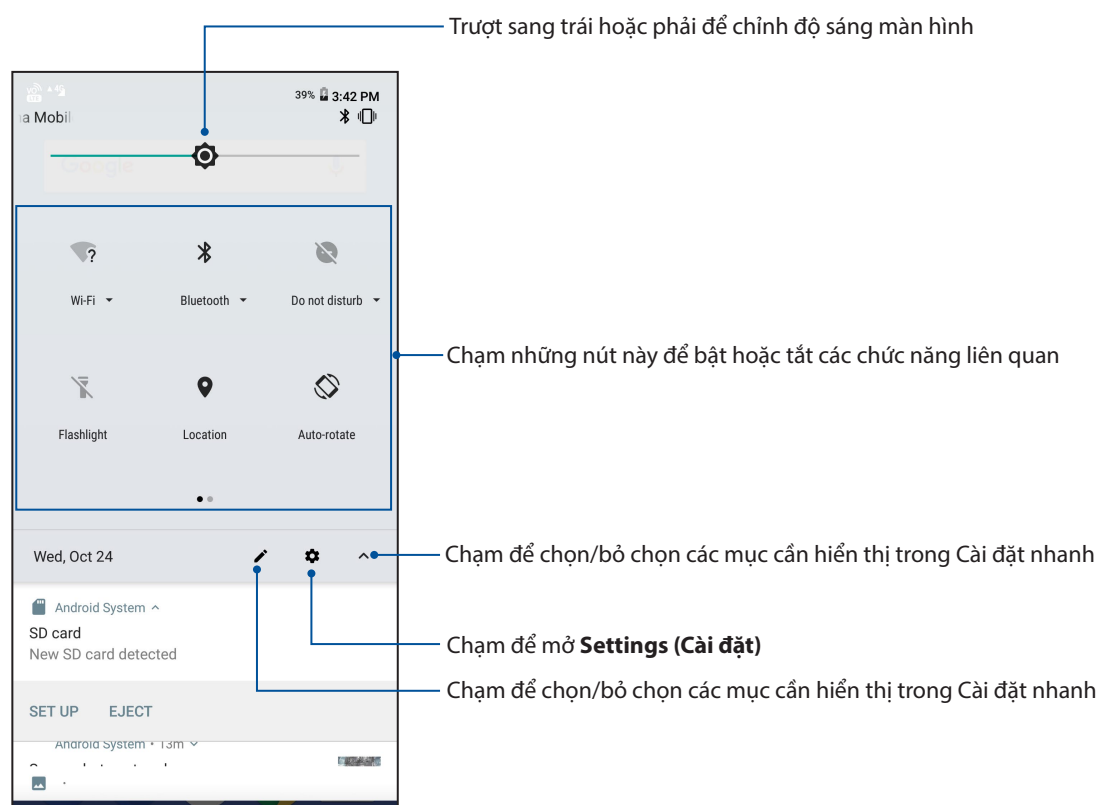

Để bật cửa sổ Quick settings (Cài đặt nhanh), vuốt xuống hai lần từ đỉnh màn hình.

**LƯU Ý:** Biểu tượng đen cho biết tính năng hiện được bật, trong khi biểu tượng xám cho biết tính năng đã bị tắt.



## Thêm các tính năng

Để thêm các tính năng vào bảng Quick Settings (Cài đặt nhanh):

1. Bật Cài đặt nhanh rồi chạm .
2. Vuốt lên **Drag to add tiles (Kéo để thêm kiểu xếp cạnh nhau)**.
3. Trong **Drag to add tiles (Kéo để thêm biểu tượng xếp kề)**, chạm và kéo một biểu tượng lên để thêm nó vào bảng Cài đặt nhanh.
4. Chạm  để trở về và xem bảng điều khiển Cài đặt nhanh hiện tại.

## Xóa các tính năng

Để xóa các tính năng hiện có khỏi bảng Cài đặt nhanh:

1. Bật Cài đặt nhanh rồi chạm .
2. Chạm và kéo biểu tượng bên dưới **Drag to add tiles (Kéo để thêm biểu tượng xếp kề)** để xóa nó khỏi bảng Cài đặt nhanh.

## Thông báo

Từ cửa sổ Notifications (Thông báo), bạn có thể nhìn thấy các cập nhật mới nhất và những thay đổi hệ thống vừa thực hiện trên điện thoại ASUS. Hầu hết những thay đổi này là liên quan đến dữ liệu và hệ thống.

Để bật cửa sổ Thông báo, vuốt xuống từ đỉnh màn hình.

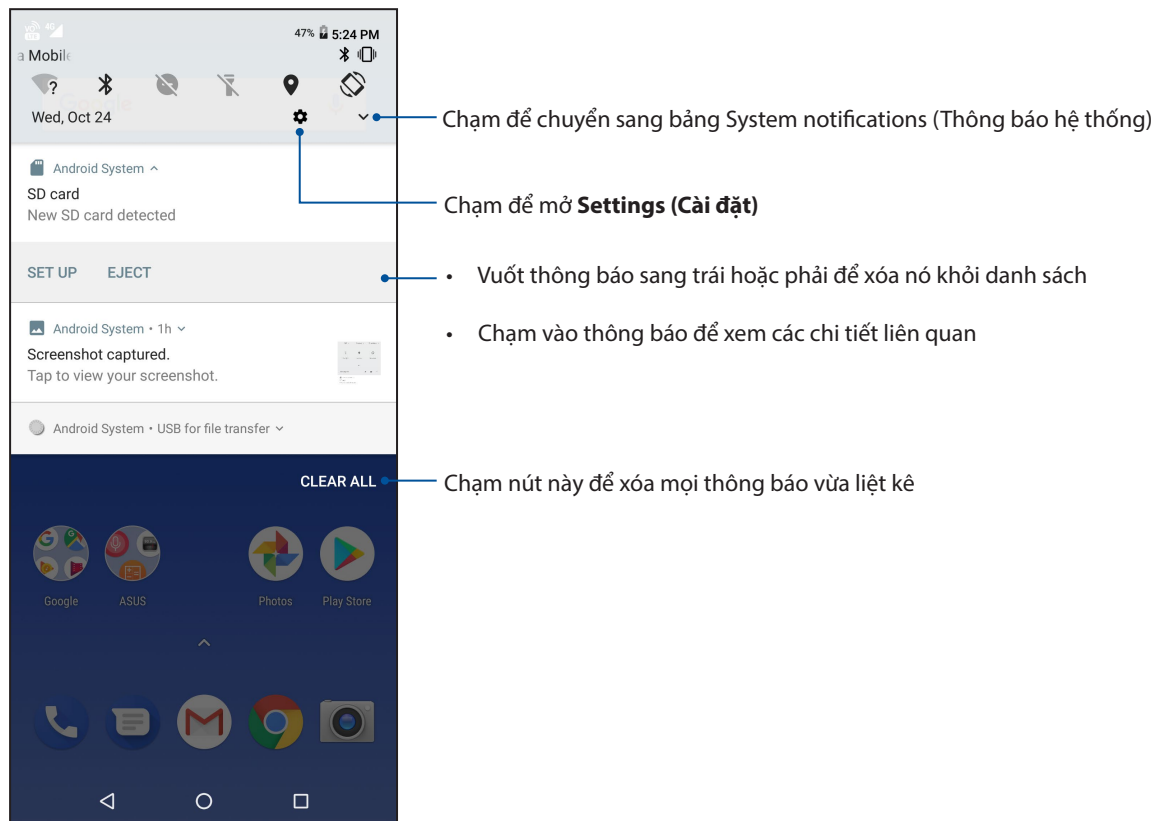

## Tùy chỉnh màn hình chính

Ghi dấu cá tính riêng của bạn lên Màn hình chính. Chọn thiết kế hấp dẫn làm hình nền và thêm các widget để xem lại nhanh thông tin quan trọng. Bạn cũng có thể thêm nhiều trang hơn để có thể thêm và truy cập nhanh hoặc xem lại nhiều ứng dụng hoặc widget hơn trên Màn hình chính.

Để bật Màn hình chính Manage (Quản lý), chạm và giữ một vùng trống trên Màn hình chính

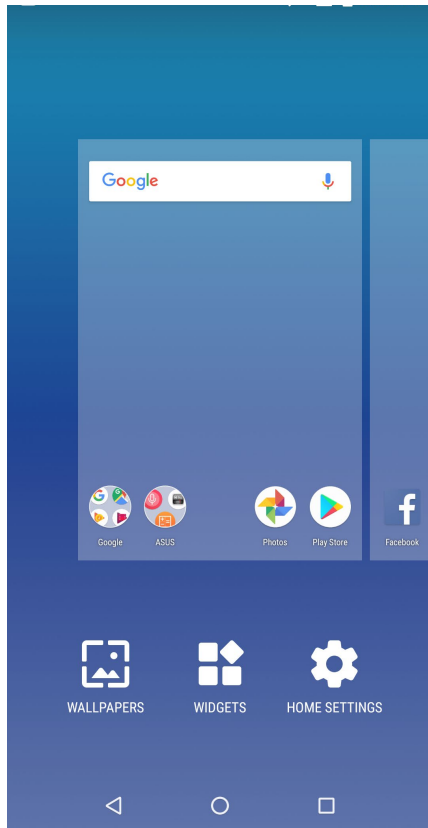

## Widget (Tiện ích nhỏ)

Bạn có thể đặt các widget - vốn là các ứng dụng động nhỏ - lên Màn hình chính. Các widget cho phép bạn xem nhanh thông tin dự báo thời tiết, sự kiện lịch, tình trạng pin và nhiều thông tin khác.

### Thêm widget

Để thêm widget:

1. Chạm và giữ một vùng trống trên Màn hình chính và chọn **Widgets (Tiện ích nhỏ)**.
2. Từ Widget, chạm và giữ một widget rồi kéo nó sang một vùng trống trên Màn hình chính.

### Xóa widget

Từ Home screen (Màn hình chính), chạm và giữ một widget rồi kéo nó vào biểu tượng **Remove (Xóa)** ở phía trên màn hình.

## Hình nền

Cho phép các ứng dụng, biểu tượng của bạn, và các thành phần khác của ĐT Zen hiển thị trên hình nền được thiết kế hấp dẫn. Bạn có thể thêm màu nền mờ vào hình nền để dễ đọc và rõ nét. Bạn cũng có thể thêm hình nền động để giúp màn hình trở nên sống động.

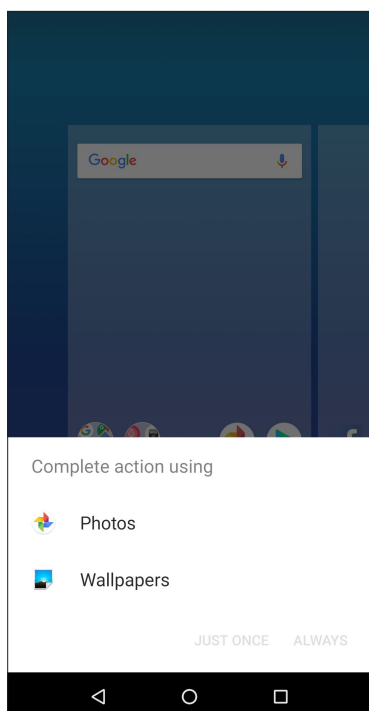

## Áp dụng hình nền động

Để áp dụng hình nền động:

1. Chạm và giữ một vùng trống trên Màn hình chính và chọn **Wallpapers (Hình nền)**.
2. Chọn hình nền từ **Photos (Ảnh chụp)** hoặc **Wallpapers (Hình nền)**.
3. Chạm **Set Wallpaper (Cài hình nền)**.

---

**GHI CHÚ:** Bạn cũng có thể thiết lập các cài đặt hình nền từ **Settings (Cài đặt) > Display (Màn hình) > Wallpaper (hình nền)**.

---

## Cài đặt ngày giờ

Theo mặc định, ngày giờ hiển thị trên Màn hình chính sẽ tự động đồng bộ với các cài đặt của nhà cung cấp dịch vụ di động.

Để đổi cài đặt ngày giờ:

1. Bật màn hình Cài đặt bằng cách thực hiện một trong các cách sau:
  - Bật Cài đặt nhanh rồi chạm  .
  - Vuốt lên từ phần dưới màn hình chính rồi chạm **Settings (Cài đặt)**.
2. Cuộn xuống màn hình Settings (Cài đặt) và chọn **System (Hệ thống) > Date & time (Ngày & giờ)**.
3. Bỏ chọn **Automatic date & time (Ngày & giờ tự động)** và **Automatic time zone (Múi giờ tự động)** sang **OFF (TẮT)**.
4. Chỉnh ngày giờ.
5. Chọn múi giờ.
6. Bạn có thể chọn sử dụng định dạng 24-giờ nếu thích.

---

**LƯU Ý:** Cũng xem mục [Đồng hồ](#).

---

## Cài nhạc chuông và âm báo

Cài đặt âm thanh cho nhạc chuông điện thoại, các thông báo như tin nhắn văn bản, email và báo nhắc sự kiện. Bạn cũng có thể chọn bật hoặc tắt âm chạm bàn phím, âm thanh cảm ứng, âm thanh khóa màn hình, hoặc bạn có thể chọn cài đặt điện thoại ASUS Phone báo rung khi chạm vào nó.

Để cài đặt âm thanh:

1. Bật màn hình Cài đặt bằng cách thực hiện một trong các cách sau:
  - Bật Cài đặt nhanh rồi chạm  .
  - Vuốt lên từ phần dưới màn hình chính rồi chạm **Settings (Cài đặt)**.
2. Chọn **Sound (Chuông)** và thiết lập các cài đặt âm thanh ưa thích.

## Màn hình khóa

Theo mặc định, màn hình khóa hiển thị sau khi bạn bật điện thoại và trong khi khởi động ĐT từ chế độ chờ. Từ màn hình khóa, bạn có thể chuyển sang hệ điều hành Android® của điện thoại bằng các chạm nhẹ vào bảng điều khiển màn hình cảm ứng.

Bạn cũng có thể tùy chỉnh màn hình khóa điện thoại để điều chỉnh cách truy cập vào các dữ liệu và ứng dụng di động.

## Tùy chỉnh màn hình khóa

Nếu bạn muốn đổi cài đặt màn hình khóa từ tùy chọn **Swipe (Vuốt)** mặc định, hãy tham khảo các bước sau:

1. Bật Cài đặt nhanh rồi chạm .
2. Chọn **Security & location (Bảo mật & địa điểm)**.

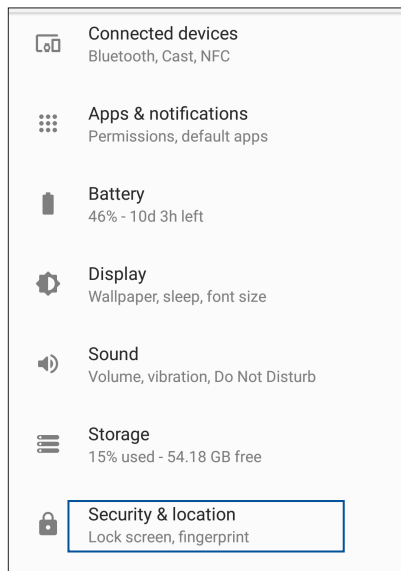

3. Trong màn hình kế tiếp, chạm **Screen lock (Khóa màn hình)**.

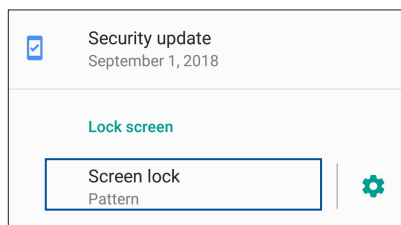

4. Chạm tùy chọn khóa màn hình mà bạn muốn sử dụng.

---

**LƯU Ý:** Để biết thêm chi tiết, xem [Bảo vệ điện thoại ASUS Phone](#).

---



## Cảm biến nhận dạng dấu vân tay

Cảm biến nhận dạng dấu vân tay giúp ngăn chặn người khác sử dụng trái phép điện thoại ASUS của bạn. Bạn có thể sử dụng dấu vân tay của mình để mở khóa điện thoại, truy cập các cuộc gọi và dữ liệu trên điện thoại. Khi thiết lập nhận dạng dấu vân tay, bạn cũng cần phải thiết lập cách khóa màn hình để khởi động thiết bị.

### Bật điện thoại ASUS lần đầu

Để thiết lập nhận dạng dấu vân tay khi sử dụng điện thoại ASUS của bạn lần đầu:

1. Đảm bảo rằng môđun nhận dạng dấu vân tay và ngón tay của bạn luôn sạch sẽ và khô ráo.
2. Từ trang Welcome (Chào mừng), thực hiện theo các hướng dẫn trên màn hình để vào trang **Protect your phone (Bảo vệ điện thoại của bạn)**, và đánh chọn **Set up fingerprint (Thiết lập dấu vân tay)**.
3. Nhấp **NEXT (KẾ TIẾP)** để chọn cách khóa màn hình, và sau đó thực hiện theo các hướng dẫn để vào trang **Touch the Sensor (Chạm cảm biến)**.
4. Tìm bộ quét dấu vân tay ở mặt sau điện thoại, điều chỉnh ngón tay của bạn và cố gắng bao phủ các vùng khác nhau của ngón tay trong nhiều lần cho đến khi dấu vân tay được chụp lại.

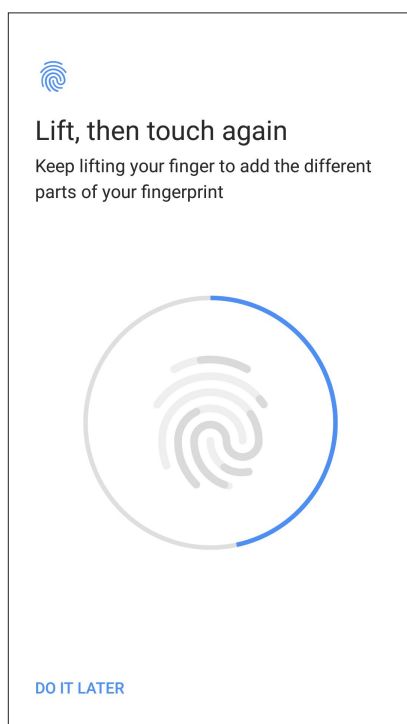

5. Nhấp **DONE (XONG)** để hoàn tất thiết lập.

## Thiết lập nhận dạng dấu vân tay từ Settings (Cài đặt)

Để thiết lập nhận dạng dấu vân tay của bạn từ **Settings (Cài đặt)**:

1. Đảm bảo bộ quét dấu vân tay và ngón tay của bạn luôn sạch sẽ và khô ráo.
2. Bật màn hình Settings (Cài đặt) bằng cách thực hiện một trong các cách sau:
  - Bật Quick settings (Cài đặt nhanh) rồi chạm .
  - Vuốt lên từ phần dưới màn hình chính rồi chạm **Settings (Cài đặt)**.
3. Chuyển xuống màn hình Settings (Cài đặt) và chọn **Security & location (Bảo mật & địa điểm) > Fingerprint (Dấu vân tay)**.

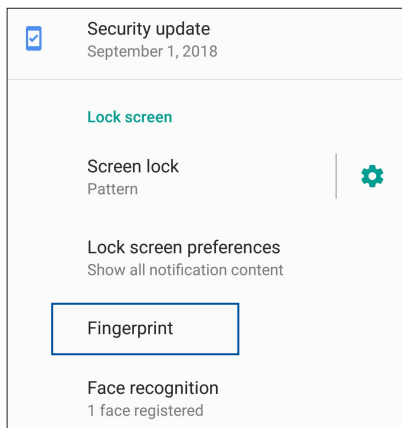

4. Mở khóa điện thoại của bạn nếu được khóa bảo mật. Nếu không, thực hiện theo các hướng dẫn để thiết lập phương pháp khóa màn hình dự phòng của bạn.

---

**LƯU Ý:** Để biết thêm chi tiết, hãy xem [Securing your ASUS Phone \(Bảo mật điện thoại ASUS của bạn\)](#).

---

5. Chạm trang **Add fingerprint (Thêm dấu vân tay)**.

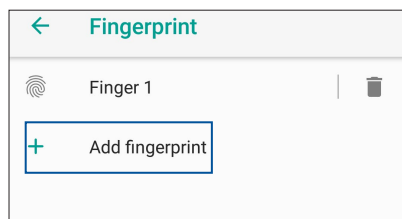

6. Liên tục đặt-và-nâng ngón tay của bạn lên xuống bộ quét cho đến ngón tay của bạn được chụp lại.
7. Nhấp **DONE (XONG)** để hoàn tất thiết lập.

## Mở khóa bằng khuôn mặt

Mở khóa bằng khuôn mặt để dàng ngăn chặn người khác sử dụng trái phép điện thoại ASUS của bạn. Bạn có thể bật sáng màn hình điện thoại ASUS và nhìn vào đó để mở khóa điện thoại rồi truy cập vào màn hình chính điện thoại chỉ trong một giây. Khi thiết lập mở khóa bằng khuôn mặt, bạn cũng cần thiết lập cách khóa màn hình để khởi động điện thoại.

### Thiết lập mở khóa bằng khuôn mặt từ Settings (Cài đặt)

Để thiết lập mở khóa bằng khuôn mặt từ **Settings (Cài đặt)**:

1. Bật màn hình Settings (Cài đặt) bằng cách thực hiện một trong các cách sau:

- Bật Quick settings (Cài đặt nhanh) rồi chạm  .
- Vuốt lên từ phần dưới màn hình chính rồi chạm **Settings (Cài đặt)**.

2. Cuộn xuống màn hình Settings (Cài đặt) và chọn **Security & location (Bảo mật & địa điểm) > Face recognition (Nhận dạng khuôn mặt)**.

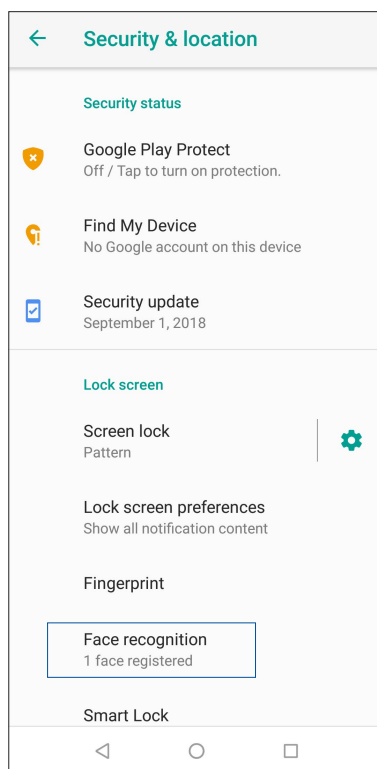
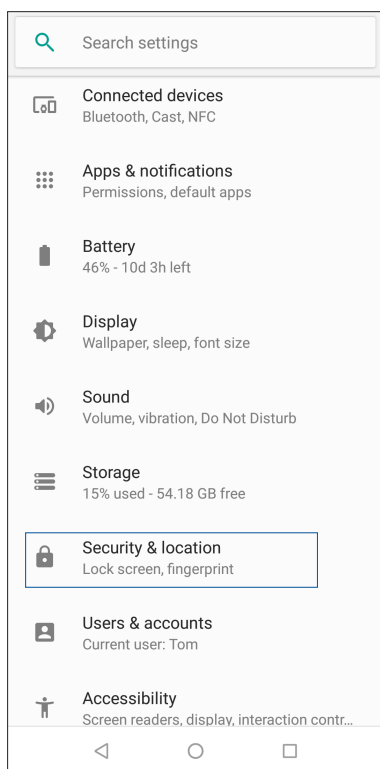

3. Chạm **CONTINUE (TIẾP TỤC)**.

4. Thực hiện theo các hướng dẫn để thiết lập phương pháp khóa màn hình dự phòng của bạn.

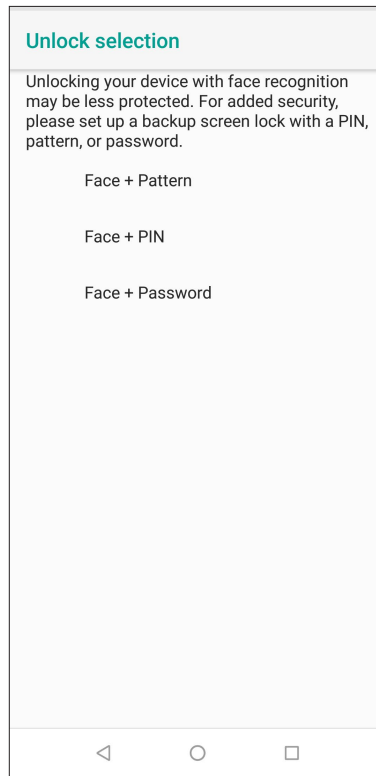
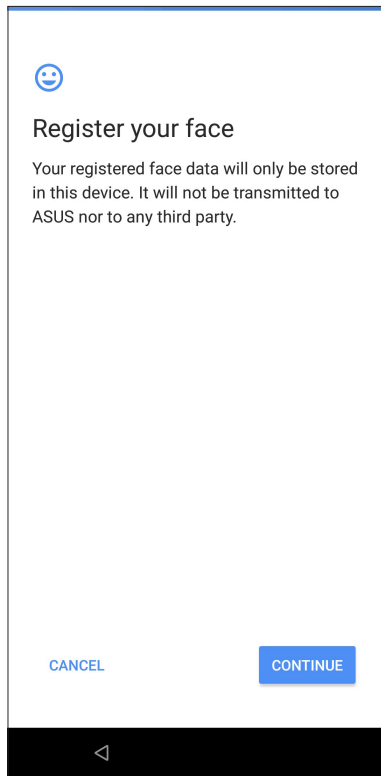

5. Chọn cách bạn muốn hiển thị các thông báo trên màn hình khóa rồi chạm **DONE (XONG)**.

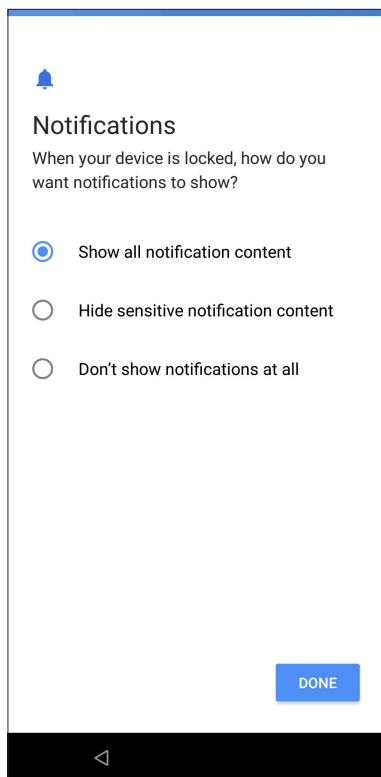

6. Chạm **NEXT (KẾ TIẾP)** và thực hiện theo các hướng dẫn để đăng ký khuôn mặt của bạn.

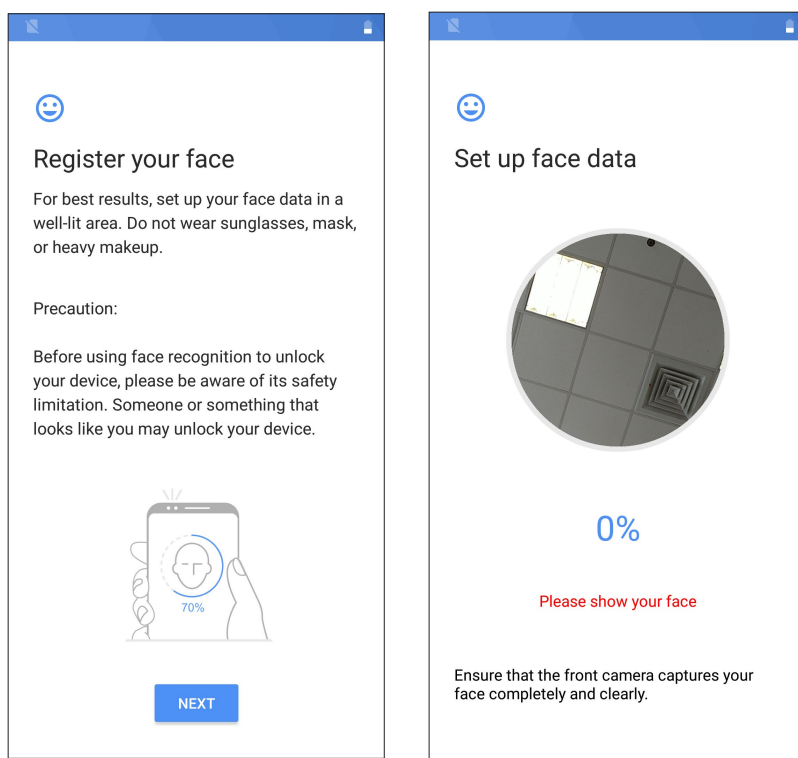

7. Khi hoàn tất, chạm **TURN ON (BẬT)** để bật nhận dạng khuôn mặt nhằm mở khóa điện thoại.

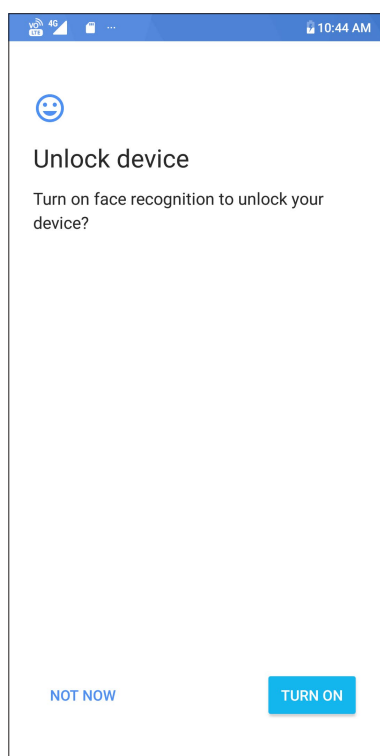

#### LƯU Ý:

- Hãy hiển thị đầy đủ miệng, mũi và mắt mở khi bạn sử dụng tính năng mở khóa bằng khuôn mặt.
- Việc đeo kính mát hoặc thiếu ánh sáng sẽ khiến cho việc mở khóa bằng khuôn mặt không thành công.

# Làm việc hết mình, vui chơi thỏa thích

# 3

## Chrome

Trình duyệt Chrome dùng cho Android cho phép bạn tận hưởng những trải nghiệm duyệt web nhanh, an toàn và ổn định giống như trình duyệt Chrome trên máy tính để bàn. Đăng nhập vào tài khoản Google của bạn để đồng bộ các thẻ, chỉ trang, và lược sử duyệt web qua mọi thiết bị của bạn. Nếu bạn chưa có tài [khoản Google](#), hãy đăng ký một tài khoản.

---

**LƯU Ý:** Để biết chi tiết về cách tạo tài khoản Google, hãy xem [Gmail](#).

---

**QUAN TRỌNG!** Trước khi thực hiện mọi hoạt động lướt web hoặc liên quan đến internet, đảm bảo điện thoại ASUS Phone của bạn đã được kết nối với mạng Wi-Fi hoặc mạng di động. Để biết thêm chi tiết, xem [Luôn kết nối](#).

---

## Bật trình duyệt Chrome

Từ Màn hình chính, thực hiện một trong các tùy chọn sau để bật trình duyệt Chrome:

- Chạm .
- Vuốt lên từ phần dưới màn hình chính rồi chạm **Google > Chrome**.

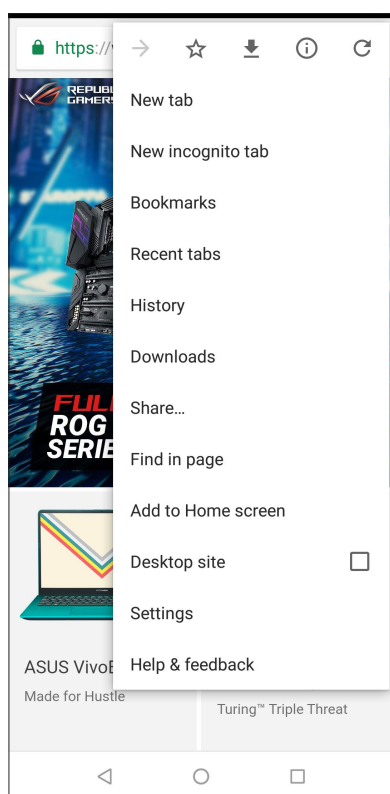

## Chia sẻ trang



Chia sẻ với mọi người các trang thú vị từ điện thoại ASUS Phone qua tài khoản email, tài khoản lưu trữ đám mây, Bluetooth hoặc các ứng dụng khác trên điện thoại ASUS Phone.

1. Bật Chrome.
2. Từ một trang web bất kỳ, chạm  > **Share... (Chia sẻ ...)**
3. Chạm tài khoản hoặc ứng dụng mà bạn muốn dùng làm phương tiện để chia sẻ trang.

## Đánh dấu trang

Đánh dấu các trang hoặc trang web yêu thích để bạn có thể truy cập và duyệt lại chúng.

Để đánh dấu một trang:

Từ trang đó, chạm  >  . Để xem các trang yêu thích, chạm  > **Bookmarks (Chỉ trang)**, rồi chọn trang bạn muốn xem hoặc truy cập.

## Làm trống bộ nhớ cache trình duyệt

Xóa hết dữ liệu duyệt web được lưu tạm trên Điện thoại ASUS của bạn để cải thiện hiệu suất tải của trình duyệt Chrome. Dữ liệu duyệt web bao gồm lược sử duyệt web, bộ nhớ cache, cookie/dữ liệu trang web, mật khẩu đã lưu và dữ liệu tự điền.

1. Bật trình duyệt.
2. Chạm  > **Settings (Cài đặt)** > **Privacy (Quyền riêng tư)** > **CLEAR BROWSING DATA (XÓA HẾT DỮ LIỆU DUYỆT WEB)**.
3. Chọn dữ liệu duyệt mà bạn muốn xóa.
4. Khi hoàn tất, nhấn **CLEAR DATA (XÓA HẾT DỮ LIỆU)**.

# Gmail

Sử dụng Gmail để thiết lập tài khoản Google của bạn nhằm truy cập các dịch vụ và ứng dụng liên quan đến Google cũng như nhận, gửi và duyệt email ngay trên điện thoại ASUS. Bạn cũng có thể thiết lập các tài khoản email khác như Yahoo hoặc tài khoản email làm việc khác qua Gmail.

---

**QUAN TRỌNG!** Bạn phải kết nối internet để có thể thêm tài khoản email hoặc gửi và nhận email từ những tài khoản đã thêm. Để biết thêm chi tiết, xem [Luôn kết nối](#).

---

Để thiết lập tài khoản Google:

1. Từ màn hình chính, chạm .
2. Chạm **Add an email address (Thêm địa chỉ email)**.
3. Chọn **Google**.
4. Nhập địa chỉ email của bạn. Để tạo tài khoản Google mới, chạm **More options (Tùy chọn khác)** > **Create account (tạo tài khoản)**.
5. Thực hiện theo các bước tiếp theo để đăng nhập vào tài khoản Google của bạn.

---

**LƯU Ý:** Nếu bạn muốn thiết lập tài khoản công việc trên điện thoại ASUS Phone, hãy yêu cầu cài đặt email từ quản trị viên mạng của mình.

---

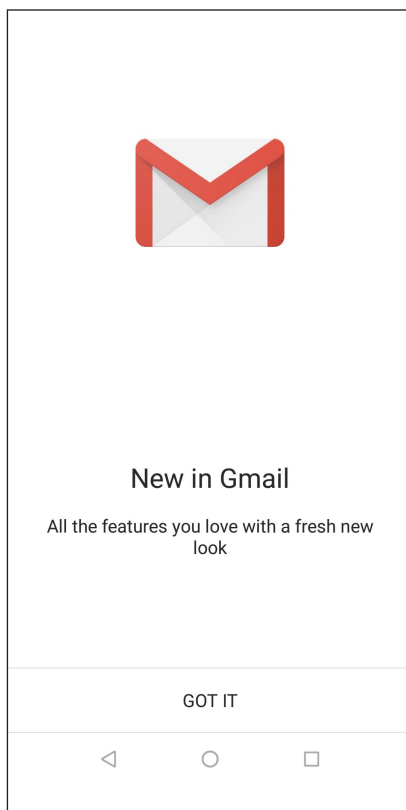





## Lịch Google

Mang lịch trình vào cuộc sống và theo dõi mọi sự kiện hoặc báo nhắc quan trọng của bạn. Các sự kiện bạn đã tạo hoặc sửa đổi sẽ tự động đồng bộ với mọi phiên bản Lịch Google mà bạn đã đăng nhập.



### Tạo sự kiện

Để tạo sự kiện:

1. Từ màn hình chính, chạm **Google** > **Calendar (Lịch)**.
2. Chạm **+** rồi chạm **Event (Sự kiện)**.
3. Nhập tên sự kiện của bạn, và chọn ngày giờ cho sự kiện đó. Bạn có thể cài sự kiện làm sự kiện cả ngày hoặc định kỳ.
  - Sự kiện cả ngày: Từ mục **All day (Tất cả các ngày)**, chuyển thanh trượt sang phải.
  - Sự kiện định kỳ: Chạm **More options (Tùy chọn khác)** > , rồi chọn tần suất bạn muốn sự kiện tái diễn hoặc lặp lại.
4. Để cài múi giờ, chạm **More options (Tùy chọn khác)** > , rồi nhập quốc gia có múi giờ mà bạn muốn hiển thị.
5. Từ mục **Add location (Thêm địa điểm)**, nhập nơi hoặc địa điểm diễn ra sự kiện.
6. Chạm , sau đó bạn có thể chọn hoặc cài giờ hoặc ngày để nhận thông báo hoặc báo nhắc về sự kiện.
7. Từ mục **Invite people (Mời mọi người)**, nhập địa chỉ email của các khách mời tham dự sự kiện.
8. Bạn cũng có thể thêm ghi chú hoặc tập tin đính kèm từ mục **Add note (Thêm ghi chú)** hoặc **Add attachment (Thêm tập tin đính kèm)**.
9. Một khi đã hoàn tất, chạm **SAVE (LƯU)**.

### Chỉnh sửa hoặc xóa các sự kiện

Để chỉnh sửa hoặc xóa sự kiện:

1. Từ màn hình chính, chạm **Google** > **Calendar (Lịch)**.
2. Chạm sự kiện bạn muốn chỉnh sửa hoặc xóa.
3. Để sửa sự kiện, chạm  và thực hiện các thay đổi cần thiết. Để xóa sự kiện, chạm  > **Delete (Xóa)** rồi chạm **DELETE (XÓA)** để xác nhận xóa.



## Soạn báo nhắc

Để soạn báo nhắc:

1. Từ màn hình chính, chạm **Google** > **Calendar (Lịch)**.
2. Chạm **+** rồi chạm **Reminder (Báo nhắc)**.
3. Nhập tên báo nhắc của bạn và chạm **DONE (XONG)**.
4. Cài ngày giờ cho báo nhắc. Bạn có thể cài báo nhắc làm báo nhắc cả ngày hoặc định kỳ.
  - Báo nhắc cả ngày: Từ mục **All day (Tất cả các ngày)**, chuyển thanh trượt sang phải.
  - Báo nhắc định kỳ: Chạm , rồi chọn tần suất bạn muốn báo nhắc tái diễn hoặc lặp lại.
5. Một khi đã hoàn tất, chạm **SAVE (LƯU)**.

## Chỉnh sửa hoặc xóa các báo nhắ

Để chỉnh sửa hoặc xóa báo nhắc:

1. Chạm **Google** > **Calendar(Lịch)**.
2. Chạm báo nhắc bạn muốn chỉnh sửa hoặc xóa.
3. Để sửa báo nhắc, chạm  và thực hiện các thay đổi cần thiết. Để xóa báo nhắc, chạm  > **Delete (Xóa)** rồi chạm **DELETE (XÓA)** để xác nhận xóa.

## Gọi điện sành điệu

### Tính năng SIM kép

Tính năng SIM kép trên điện thoại ASUS Phone cho phép bạn quản lý cài đặt của các thẻ Nano SIM đã lắp đặt. Với tính năng này, bạn có thể bật/tắt các thẻ Nano SIM, gán tên các SIM, hoặc cài một SIM làm mạng ưu tiên.

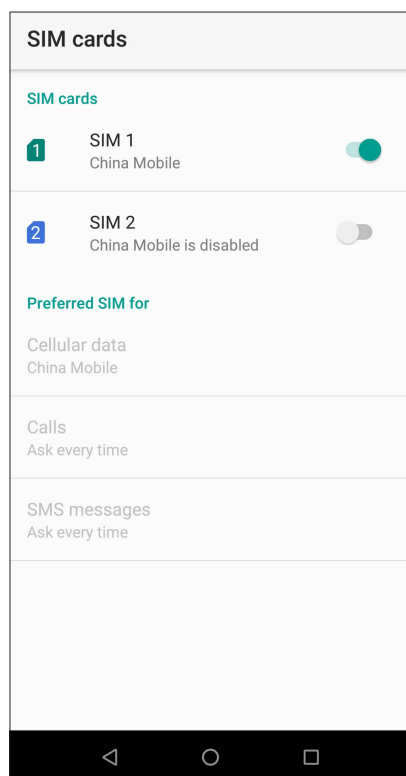

### Đổi tên các thẻ Nano SIM

Đổi tên các thẻ Nano SIM trên điện thoại ASUS Phone để bạn có thể nhận dạng chúng dễ dàng.

Để đổi tên các thẻ Nano SIM, chạm tên **SIM1: Tên SIM1** hoặc **SIM2: SIM2** rồi nhập tên cho các Nano SIM của bạn.

---

**GHI CHÚ:** Nếu các SIM của bạn có nhà cung cấp dịch vụ di động khác nhau, chúng tôi khuyên bạn nên sử dụng tên của các nhà cung cấp này cho tên SIM. Nếu cả hai SIM có cùng nhà cung cấp dịch vụ di động, chúng tôi khuyên bạn nên sử dụng số điện thoại di động cho các tên SIM.

---

## Gán thẻ SIM mặc định

Gán thẻ SIM làm SIM ưu tiên của bạn cho các cuộc gọi thoại và dịch vụ dữ liệu.

### Thẻ SIM dùng cho cuộc gọi

Khi bạn thực hiện cuộc gọi, điện thoại ASUS Phone tự động sử dụng thẻ SIM ưu tiên để kết nối cuộc gọi.

Để gán thẻ SIM cho các cuộc gọi thoại, chạm **Calls (Cuộc gọi)** rồi chạm SIM bạn muốn sử dụng.

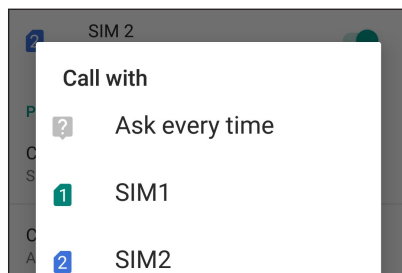

---

**QUAN TRỌNG!** Bạn chỉ có thể sử dụng tính năng này nếu thực hiện cuộc gọi từ danh bạ.

---

### Thẻ SIM dùng cho tin nhắn SMS

Để gán thẻ SIM dùng cho tin nhắn SMS, chạm **SMS messages (Tin nhắn SMS)** rồi chọn từ thẻ **SIM1** hoặc **SIM2**.

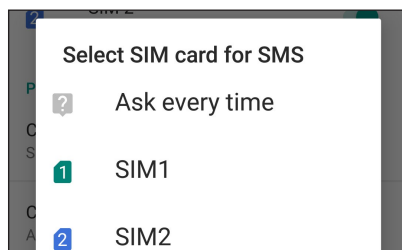

### Thẻ SIM dùng cho dữ liệu di động

Để gán thẻ SIM cho dịch vụ dữ liệu, chạm **Cellular data (Dữ liệu di động)** rồi chọn từ **SIM1** hoặc **SIM2**.

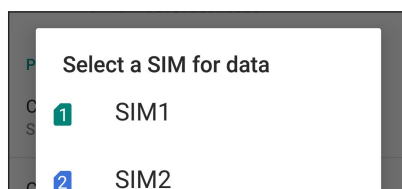

## Thực hiện cuộc gọi

Điện thoại ASUS Phone cung cấp cho bạn nhiều cách để thực hiện cuộc gọi. Gọi cho bạn bè từ danh sách số liên lạc, gọi thông minh để gọi nhanh hoặc nhập số gọi nhanh để gọi đến số liên lạc thường gọi.

---

**LƯU Ý:** Tổ chức số liên lạc trong ứng dụng Danh bạ. Để biết chi tiết, xem [Quản lý số liên lạc](#).

---

## Bật ứng dụng Điện thoại

Trên Màn hình chính, thực hiện một trong các cách sau để bật ứng dụng Điện thoại:

- Chạm .
- Vuốt lên từ phần dưới màn hình chính rồi chạm **Phone (Điện thoại)**.

## Gọi số điện thoại

Dùng ứng dụng Điện thoại để gọi trực tiếp số điện thoại.

1. Trên Màn hình chính, chạm  rồi chạm các phím số.
2. Chọn từ các nút gọi **SIM1** hoặc **SIM2** để gọi số điện thoại mong muốn.

---

**LƯU Ý:** Nhấn các nút gọi có thể khác nhau tùy theo cài đặt mà bạn đã thực hiện cho các thẻ Nano SIM. Để biết thêm chi tiết, xem [Tính năng SIM kép](#).



---

## Gọi số nội bộ

Khi cần gọi số nội bộ, bạn có thể thực hiện một trong các bước sau để bỏ qua báo nhắc bằng giọng nói.



### Nhắc xác nhận số nội bộ

Bạn có thể chèn một dấu nhắc xác nhận cho số nội bộ sau khi bấm số chính.

1. Từ ứng dụng Điện thoại, nhập số điện thoại chính.
2. Để chèn dấu nhắc xác nhận, chạm  > **Add wait (Đợi thêm)** cho đến khi xuất hiện dấu chấm phẩy (;).
3. Nhập số nội bộ cần gọi.
4. Chọn từ các nút gọi **SIM1** hoặc **SIM2** để thực hiện cuộc gọi.
5. Khi được nhắc, chạm **OK** để xác nhận số nội bộ.
6. Chạm  để kết thúc cuộc gọi.

## Tự động gọi đến số nội bộ

Bạn có thể chèn một khoảng dừng ngắn hoặc dài sau khi bấm số chính, khi đó số nội bộ sẽ được gọi tự động.

1. Từ ứng dụng Điện thoại, nhập số điện thoại chính.
2. Để chèn dấu tạm dừng, nhấn  > **Add 2-sec pause (Thêm tạm dừng 2 giây)**, sau đó dấu phẩy (,) sẽ xuất hiện.
3. Nhập số nội bộ cần gọi.
4. Chọn từ các nút gọi **SIM1** hoặc **SIM2** để thực hiện cuộc gọi.
5. Chạm  để kết thúc cuộc gọi.

## Gọi thông minh số liên lạc

Khi nhập vài số hoặc ký tự đầu tiên trong tên của số liên lạc, Gọi thông minh sẽ lọc qua danh sách số liên lạc hoặc nhật ký cuộc gọi và cung cấp cho bạn các số liên lạc có thể phù hợp. Bạn có thể kiểm tra xem số liên lạc mà bạn đang cố gắng gọi đến có nằm trong danh sách có thể phù hợp đó hay không, và rồi bạn có thể gọi nhanh đến số đó.

1. Bật ứng dụng Điện thoại rồi nhập số hoặc tên của số liên lạc cần gọi.
2. Từ danh sách các số liên lạc có thể phù hợp, chạm số liên lạc cần gọi. Nếu số liên lạc đó không nằm trong danh sách, hãy nhập đầy đủ số hoặc tên của số liên lạc đó.
3. Chọn từ các nút gọi **SIM1** hoặc **SIM2** để thực hiện cuộc gọi.

---

**LƯU Ý:** Nhấn các nút gọi có thể khác nhau tùy theo cài đặt mà bạn đã thực hiện cho các thẻ Nano SIM. Để biết thêm chi tiết, cũng xem [Tính năng SIM kép](#).

---

## Gọi từ ứng dụng Danh bạ

Dùng ứng dụng Danh bạ để thực hiện cuộc gọi từ danh sách số liên lạc.

1. Bật ứng dụng Danh bạ.
2. Chạm tên số liên lạc rồi chạm số ĐT bạn muốn gọi.
3. Nếu có hai SIM được lắp trên điện thoại, chạm SIM mà bạn muốn thực hiện cuộc gọi.
4. Chạm  để kết thúc cuộc gọi.

---

**LƯU Ý:** Để xem mọi số liên lạc từ tất cả các tài khoản liên lạc, chạm danh sách **Contacts to display (Số liên lạc cần xem)** số xuống rồi đánh dấu chọn tất cả mọi tài khoản.

---

## Gọi số liên lạc yêu thích

Khi thêm một số liên lạc vào danh sách Số yêu thích, bạn có thể gọi nhanh đến số liên lạc đó từ ứng dụng Điện thoại.

1. Bật ứng dụng Điện thoại.
2. Chạm **Favorites (Mục yêu thích)** để hiển thị danh sách Số yêu thích rồi chạm số liên lạc yêu thích mà bạn muốn gọi.
3. Chạm  để kết thúc cuộc gọi.

## Nhận cuộc gọi

Màn hình cảm ứng của điện thoại ASUS Phone sẽ sáng lên khi có cuộc gọi đến. Màn hình hiển thị cuộc gọi đến cũng khác nhau tùy tình trạng của điện thoại ASUS Phone.

## Trả lời cuộc gọi

Có hai cách trả lời cuộc gọi tùy tình trạng của điện thoại ASUS Phone:

- Nếu điện thoại đang bật, chạm **Answer (Trả lời)** hoặc để từ chối cuộc gọi, chạm **Decline (Từ chối)**.
- Nếu thiết bị của bạn bị khóa, hãy vuốt  lên để trả lời hoặc xuống để từ chối cuộc gọi.

## Quản lý nhật ký cuộc gọi

Từ nhật ký cuộc gọi, bạn có thể gọi lại các cuộc gọi nhớ, lưu cuộc gọi vào danh sách số liên lạc, hoặc gọi lại số điện thoại hoặc số liên lạc vừa gọi gần đây.

## Lưu cuộc gọi vào Danh bạ



Bạn có thể thêm một cuộc gọi từ nhật ký cuộc gọi vào danh sách số liên lạc.

1. Từ ứng dụng Điện thoại, chạm **Recents (Gần đây)** để hiển thị nhật ký cuộc gọi.
2. Chạm số ĐT mà bạn muốn thêm vào danh bạ.
3. Chạm **Create new contact (Tạo số liên lạc mới)** để thêm một mục mới vào danh sách số liên lạc.

Chạm **Add to an existing contact (Thêm vào số liên lạc hiện có)**, chọn một số liên lạc, chọn xem có lưu đề lên số ĐT của số liên lạc bằng số mới này hoặc thêm một mục mới, sau đó chạm **SAVE (LƯU)**.

## Gọi lại số gần nhất

Để gọi lại số điện thoại gọi gần nhất:

1. Từ ứng dụng Điện thoại, chạm **Recents (Gần đây)** để hiển thị nhật ký cuộc gọi.
2. Nhấn  bên cạnh số ĐT vừa gọi gần nhất để gọi lại số đó.
3. Chạm  để kết thúc cuộc gọi.

## Các tùy chọn gọi khác

Khi đang đàm thoại, chạm một trong các tùy chọn gọi có thể thực hiện khi đang đàm thoại.



### Máy vi âm

Bật hoặc tắt micro cho cuộc gọi hiện hành. Khi micro bị tắt hoặc ở chế độ tắt âm, bạn có thể nghe được người gọi nhưng họ không thể nghe bạn.



### Loa ngoài

Bật hoặc tắt loa ngoài.



### Giữ cuộc gọi

Chuyển cuộc gọi hiện hành sang chế độ giữ.



### Cuộc gọi hội nghị

Khi đã đăng ký dịch vụ cuộc gọi hội nghị với nhà cung cấp dịch vụ di động, biểu tượng này cho phép bạn thêm một hoặc nhiều số liên lạc vào cuộc gọi hiện hành.

#### LƯU Ý:

- Số lượng người tham gia cuộc gọi hội nghị tùy thuộc thuê bao cuộc gọi hội nghị của bạn. Bạn có thể hỏi thông tin từ nhà cung cấp dịch vụ di động của bạn về dịch vụ này.
- Để biết thêm thông tin về cuộc gọi hội nghị, xem [Quản lý nhiều cuộc gọi](#).

## Quản lý nhiều cuộc gọi

Điện thoại ASUS Phone mang lại cho bạn sự tiện lợi khi vừa thực hiện hoặc nhận cùng lúc hai cuộc gọi.

### Trả lời cuộc gọi khác

Khi đang trò chuyện trên điện thoại ASUS Phone, bạn có thể nghe thấy tiếng bíp cho biết có một cuộc gọi đến khác. Chạm **Answer (Trả lời)** trên màn hình cảm ứng để nhận cuộc gọi đến mới trong khi vẫn đang trò chuyện trong cuộc gọi hiện hành.



## Quản lý số liên lạc

Sắp xếp các số liên lạc của bạn và luôn giữ liên lạc dễ dàng với chúng qua các cuộc gọi, tin nhắn SMS, email hoặc mạng xã hội. Phân nhóm các số liên lạc như Số yêu thích để liên lạc với chúng nhanh chóng, hoặc phân nhóm chúng như số VIP để được thông báo về bất kỳ sự kiện nào sắp diễn ra, các cuộc gọi nhớ hoặc tin nhắn chưa đọc.

Bạn cũng có thể đồng bộ các số liên lạc với tài khoản email hoặc mạng xã hội, liên kết thông tin của các số liên lạc để truy cập dễ dàng ở một nơi, hoặc lọc các số liên lạc bạn muốn duy trì liên hệ.

Để bật ứng dụng Danh bạ, vuốt lên từ phần dưới màn hình chính rồi chạm **Contacts (Danh bạ)**.

## Cài đặt danh bạ

Chọn cách mà bạn muốn hiển thị danh bạ từ cài đặt Danh bạ. Các tùy chọn hiển thị này bao gồm hiển thị chỉ những số liên lạc có số điện thoại, phân loại danh sách theo tên/họ, hoặc xem các tên liên lạc như tên/họ trước. Để thiết lập cài đặt Danh bạ, chạm  > **Settings (Cài đặt)** từ ứng dụng Danh bạ.

## Thiết lập hồ sơ của bạn

Biến điện thoại ASUS Phone thực sự là của riêng bạn và thiết lập thông tin hồ sơ.

1. Bật ứng dụng Danh bạ rồi chạm  > **Settings (Cài đặt)** > **Your info (Thông tin của bạn)**.
2. Điền thông tin của bạn như số điện thoại di động hoặc nhà riêng. Để thêm thông tin khác, chạm **More fields (Các mục khác)**.
3. Khi bạn đã hoàn tất thông tin, chạm **SAVE (LƯU)**.

## Thêm số liên lạc

Thêm số liên lạc vào các tài khoản email trên điện thoại, công ty, Google hoặc tài khoản email khác và điền thông tin liên lạc quan trọng hơn như số liên lạc, địa chỉ email, sự kiện đặc biệt cho các số VIP và nhiều mục khác.

1. Bật ứng dụng Danh bạ rồi chạm .
2. Chọn **Device (Thiết bị)**.

---

### LƯU Ý:

- Bạn cũng có thể lưu số liên lạc vào thẻ SIM hoặc tài khóa email.
  - Nếu bạn chưa có tài khoản email, chạm **Add account (Thêm tài khoản)** rồi tạo tài khoản mới.
- 

3. Điền thông tin cần thiết như tên, số ĐTDĐ hoặc số ĐT nhà và địa chỉ email.
4. Nếu bạn muốn thêm thông tin liên lạc khác, chạm **More fields (Các mục khác)**.
5. Khi bạn đã hoàn tất thông tin, chạm **SAVE (LƯU)**.

## Thêm số nội bộ vào số liên lạc

Bạn có thể thêm số nội bộ của số liên lạc để bỏ qua các lệnh thoại khi thực hiện cuộc gọi.

1. Trong màn hình thông tin của số liên lạc, nhập số điện thoại chính và số máy phụ bằng hai cách sau:
  - Chèn dấu phẩy (,) sau số chính, rồi nhập số máy phụ của số liên lạc. Sẽ có khoảng tạm dừng ngắn trước khi gọi tự động đến số máy phụ. Để kéo dài khoảng tạm dừng, chạm **Pause (Tạm dừng)** để chèn một dấu phẩy khác.
  - Chèn dấu chấm phẩy (;) sau số chính, rồi nhập số máy phụ của số liên lạc. Khi gọi đến số liên lạc, bạn sẽ được thông báo để xác nhận số máy phụ. Chạm **Yes (Có)** trên thông báo xác nhận.
2. Khi bạn đã hoàn tất thông tin, chạm **SAVE (LƯU)**.

## Tùy chỉnh hồ sơ của số liên lạc

Sửa thông tin của số liên lạc, thêm ảnh chụp, cài nhạc chuông hoặc chụp ảnh làm ảnh bìa cho hồ sơ của số liên lạc.

1. Bật ứng dụng Danh bạ rồi chọn số liên lạc có thông tin hoặc hồ sơ bạn muốn sửa hoặc tùy chỉnh.
2. Thực hiện các thay đổi từ trang hồ sơ của số liên lạc đó.

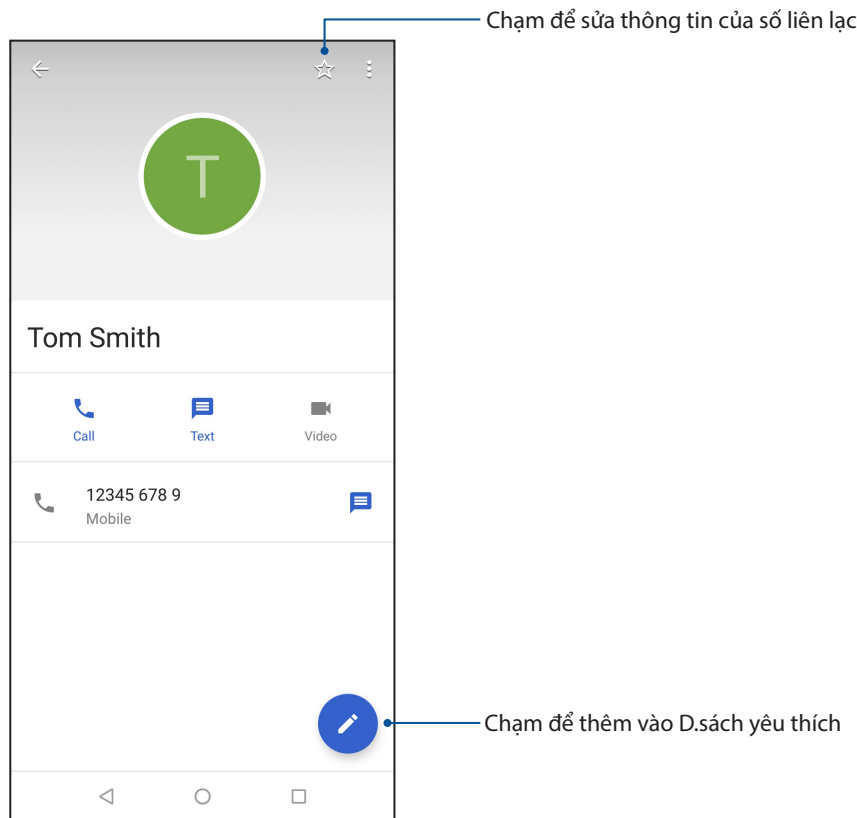

## Đánh dấu số liên lạc yêu thích

Cài các số liên lạc thường gọi của bạn làm số yêu thích để có thể gọi chúng nhanh chóng từ ứng dụng Phone (Điện thoại).

1. Vuốt lên từ phần dưới màn hình chính rồi chạm **Contacts (Danh bạ)**.
2. Chọn số liên lạc bạn muốn đánh dấu làm số yêu thích.
3. Chạm . Số liên lạc này sẽ được thêm vào Favorites List (D.sách số yêu thích) trong ứng dụng Phone (Điện thoại).

### LƯU Ý:

- Để xem danh sách Favorites (Số yêu thích), chạm  từ Màn hình chính rồi chạm **Favorites (Mục yêu thích)**.
- Để có thêm chi tiết, hãy tham khảo phần [Gọi số liên lạc yêu thích](#).

## Quản lý danh sách chặn



### Chặn số điện thoại

Để tạo danh sách các số ĐT bị chặn nhằm tránh nhận bất kỳ cuộc gọi hoặc tin nhắn nào không mong muốn. Các cuộc gọi và tin nhắn bị chặn của bạn sẽ được lưu vào mục lưu trữ Danh sách chặn.

1. Vuốt lên từ phần dưới màn hình chính và chạm **Contacts (Danh bạ)** rồi chạm  > **Settings (Cài đặt)** > **Blocked numbers (Số ĐT bị chặn)**.
2. Chạm **ADD A NUMBER (THÊM SỐ ĐT)**.
3. Nhập số ĐT bạn muốn chặn.
4. Khi hoàn tất, chạm **BLOCK (CHẶN)**.

### Bỏ chặn số điện thoại

Bạn có thể xóa số ĐT bị chặn khỏi danh sách và nhận lại các cuộc gọi hoặc tin nhắn từ số ĐT đó.

1. Vuốt lên từ phần dưới màn hình chính và chạm **Contacts (Danh bạ)** rồi chạm  > **Settings (Cài đặt)** > **Blocked numbers (Số ĐT bị chặn)**.
2. Chạm  bên cạnh số ĐT bạn muốn bỏ chặn.
3. Chạm **UNBLOCK (BỎ CHẶN)**.

### Kết nối mạng xã hội với các số liên lạc của bạn

Tích hợp tài khoản mạng xã hội từ các số liên lạc cho phép bạn xem các hồ sơ, tin tức và bản tin xã hội của họ. Luôn cập nhật trực tiếp với những hoạt động từ các số liên lạc của bạn.

---

**QUAN TRỌNG!** Trước khi có thể tích hợp tài khoản mạng xã hội từ các số liên lạc của mình, bạn cần đăng nhập vào tài khoản mạng xã hội và đồng bộ các cài đặt liên quan.

---

## Đồng bộ tài khoản mạng xã hội

Đồng bộ tài khoản mạng xã hội của bạn để thêm tài khoản mạng xã hội từ số liên lạc đó vào điện thoại ASUS Phone.

1. Thực hiện một trong các cách sau để bật ứng dụng Cài đặt:
  - Bật Cài đặt nhanh rồi chạm .
  - Vuốt lên từ phần dưới màn hình chính rồi chạm **Settings (Cài đặt)**.
2. Từ màn hình Cài đặt, chạm tài khoản mạng xã hội của bạn trong mục **Users & accounts (Người dùng & tài khoản)**.
3. Chọn **Automatically sync data (Tự động đ. bộ dữ liệu)** để đồng bộ tài khoản mạng xã hội từ các số liên lạc của bạn.
4. Bật ứng dụng Contacts (Danh bạ) để xem danh sách số liên lạc của bạn. Khi chạm vào số liên lạc, bạn sẽ nhìn thấy số liên lạc đó đến từ mạng xã hội nào.

## Gửi tin nhắn và nhiều nội dung khác

### Tin nhắn

Tin nhắn - một ứng dụng trực quan và thú vị - cho phép bạn gửi/nhận tin nhắn SMS/MMS, cũng như gửi tin nhắn nhóm, ảnh chụp hoặc tin nhắn âm thanh. Bạn có thể thêm các biểu tượng cảm xúc hoặc nhãn dán vào tin nhắn, chia sẻ địa điểm, lưu trữ tin nhắn và dễ dàng chặn người gửi SMS. Bạn cũng có thể chụp ảnh hoặc quay video và dễ dàng chia sẻ những file này.

### Gửi tin nhắn

1. Vuốt lên từ phần dưới màn hình chính rồi chạm **Messages (Tin nhắn)**.
2. Chạm , rồi chọn số liên lạc bạn muốn gửi tin nhắn đến.
3. Bắt đầu soạn tin nhắn trong mục tin nhắn.
4. Khi hoàn tất, chọn tài khoản SIM nơi bạn định gửi tin nhắn của mình.

### Trả lời tin nhắn

1. Chạm thông báo tin nhắn trên Màn hình chính hoặc Màn hình khóa.
2. Bắt đầu soạn tin nhắn trong mục tin nhắn.
3. Khi hoàn tất, chọn tài khoản SIM nơi bạn định gửi tin trả lời của mình.

## Sử dụng tai nghe

Cắm máy thoại mái để thực hiện những việc khác khi đang gọi điện hoặc thưởng thức âm nhạc yêu thích bằng tai nghe.

### Cắm giắc cắm tai nghe

Cắm giắc cắm tai nghe 3,5mm vào cổng âm thanh trên điện thoại của bạn.

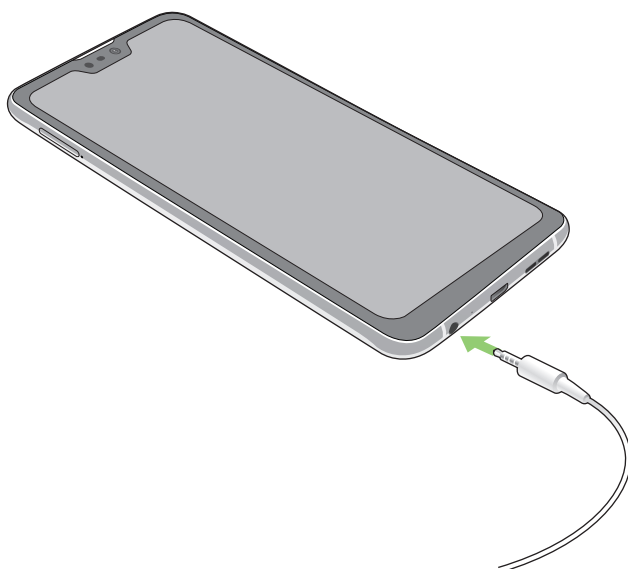

---

#### CẢNH BÁO!

- Không cắm các vật dụng khác vào cổng giắc cắm âm thanh.
- Không cắm cáp có đầu ra nguồn điện vào cổng giắc cắm âm thanh.
- Nghe điện thoại ở mức âm lượng cao trong thời gian dài có thể làm hỏng thính giác của bạn.

---

#### GHI CHÚ:

- Chúng tôi khuyến nghị chỉ nên sử dụng các loại tai nghe tương thích hoặc tai nghe kèm theo điện thoại này.
  - Rút giắc cắm âm thanh trong khi nghe nhạc sẽ tự động dừng phát nhạc.
  - Rút giắc cắm âm thanh trong khi xem video sẽ tự động tạm dừng phát video.
-

## Google Play Music

Với Google Play Music, bạn có thể truyền phát nhạc yêu thích, tạo danh sách nhạc hoặc nghe radio. Bạn cũng có thể lưu trữ miễn phí lên đến 50.000 tập tin nhạc vào dịch vụ đám mây. Bạn cũng có thể đăng ký với Google Play Music để truy cập không giới hạn và không quảng cáo đối với hàng triệu tập tin nhạc mà bạn có thể thêm vào thư viện nhạc riêng.

### Thiết lập Google Play Music

Đăng nhập vào tài khoản Google hoặc Gmail để có thể sử dụng Google Play Music. Một khi bạn đã đăng nhập vào tài khoản của mình, mọi tập tin nhạc trên Điện thoại ASUS, kể cả những tập tin đã tải lên hoặc mua từ Google Play, sẽ được thêm vào thư viện của bạn.

Để thiết lập Google Play Music:

1. Từ màn hình chính, **Google > Play Music**.
2. Chạm  rồi thêm **Settings (Cài đặt) > Chạm để chọn tài khoản**.
3. Nhập tài khoản của bạn rồi chạm **ADD ACCOUNT (THÊM TÀI KHOẢN)**.
4. Thực hiện theo các hướng dẫn tiếp theo để đăng nhập vào tài khoản của bạn.

---

#### LƯU Ý:

- Đăng ký Google Play Music chỉ có sẵn ở một số quốc gia hoặc khu vực.
- Để biết thêm chi tiết về cách sử dụng Google Play Music, hãy truy cập <https://support.google.com>.

# Những khoảnh khắc quý giá

# 6

## Ghi lại những khoảnh khắc

### Bật ứng dụng Camera

Chụp hình và quay phim bằng ứng dụng Camera trên điện thoại ASUS Phone. Tham khảo bất kỳ bước nào dưới đây để mở ứng dụng Camera.

#### Từ màn hình khóa

Kéo  đến bất kỳ hướng nào cho đến khi bật ứng dụng camera.

#### Từ màn hình chính

Chạm .

### Màn hình chính camera

Camera điện thoại ASUS Phone của bạn được trang bị các tính năng phát hiện cảnh chụp tự động và ổn định hình tự động. Nó cũng tích hợp tính năng ổn định video giúp để phòng rung lắc trong khi quay video.

Chạm các biểu tượng để bắt đầu sử dụng camera và tìm hiểu các tính năng hình ảnh và video trên điện thoại ASUS Phone.

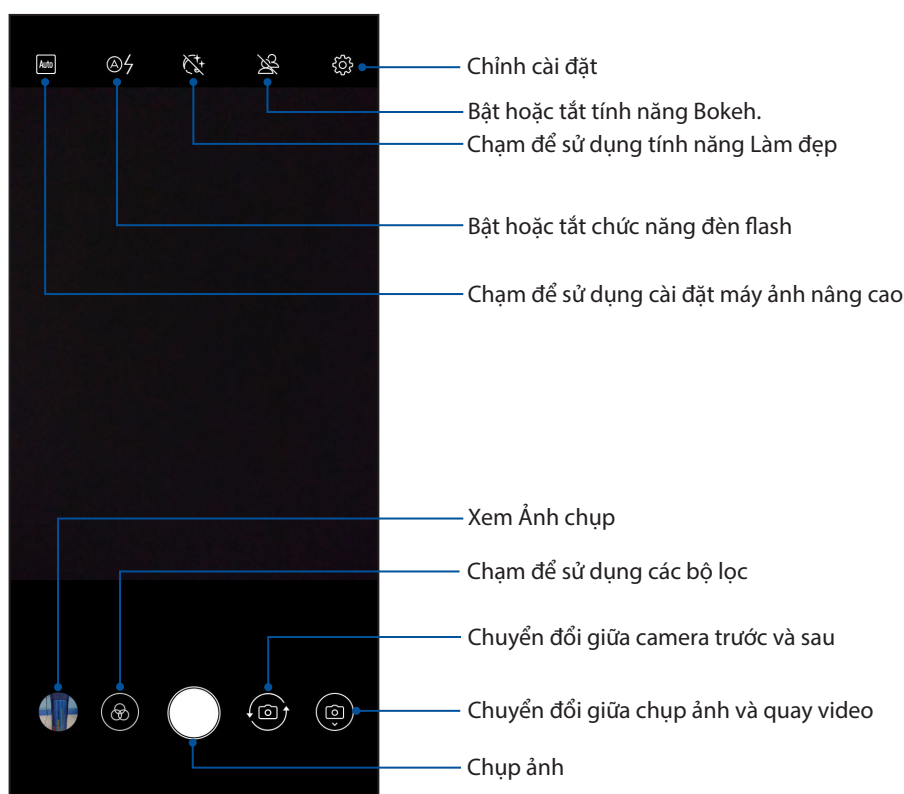



## Địa điểm ảnh chụp

Để bật tính năng gắn nhãn địa điểm, hãy tham khảo các bước sau:

1. Bật quyền truy cập địa điểm từ **Settings (Cài đặt) > Security & location (Bảo mật & địa điểm) > Location (Địa điểm) > App-level permissions (Giấy phép cấp độ ứng dụng)**.
2. Đảm bảo bạn đã chia sẻ địa điểm của mình với Google Map (Bản đồ Google).
3. Từ màn hình chính của ứng dụng camera, hãy chạm  và kích hoạt **Location services GPS location (Vị trí GPS)** trước khi bạn chụp ảnh.

## Sử dụng ảnh chụp

Xem hình ảnh và phát video trên Điện thoại ASUS bằng ứng dụng Ảnh chụp.

Ứng dụng này cũng cho phép bạn chỉnh sửa, chia sẻ hoặc xóa các file hình ảnh và video trên điện thoại ASUS Phone. Từ Ảnh chụp, bạn có thể xem hình ảnh trong trình chiếu hoặc chạm để xem file hình ảnh hoặc video vừa chọn.

Để bật Ảnh chụp, vuốt lên từ mép dưới màn hình chính rồi chạm **Photos (Ảnh chụp)**.



## Xem địa điểm ảnh chụp

Bật truy cập địa điểm trên điện thoại ASUS Phone và nhận các chi tiết địa điểm trên ảnh chụp của bạn. Các chi tiết địa điểm trên ảnh chụp của bạn gồm khu vực nơi ảnh được chụp, cũng như bản đồ của địa điểm đó qua Bản đồ Google hoặc Baidu (chỉ ở Trung Quốc).



Để xem các chi tiết của ảnh chụp:

1. Bật quyền truy cập địa điểm từ **Settings (Cài đặt) > Security & location (Bảo mật & địa điểm) > Location (Địa điểm) > App-level permissions (Giấy phép cấp độ ứng dụng)**.
2. Đảm bảo bạn đã chia sẻ địa điểm của mình với Bản đồ Google hoặc Baidu.
3. Bật ứng dụng Ảnh chụp và chọn ảnh chụp gồm các chi tiết bạn muốn xem.
4. Chạm ảnh chụp rồi chạm .

## Chia sẻ file từ Ảnh chụp

1. Từ màn hình Ảnh chụp, chạm thư mục nơi chứa các file bạn muốn chia sẻ.
2. Sau khi mở thư mục, chạm  > **Select (Chọn)** để kích hoạt lựa chọn file.
3. Chạm các file bạn muốn chia sẻ. Dấu kiểm hiển thị ở phía trên hình bạn chọn.
4. Chạm  rồi chọn từ danh sách nơi bạn muốn chia sẻ các hình ảnh.

## Xóa file khỏi Ảnh chụp

1. Từ màn hình Ảnh chụp, chạm thư mục nơi chứa các file bạn muốn xóa.
2. Sau khi mở thư mục, chạm  > **Select (Chọn)** để kích hoạt lựa chọn file.
3. Chạm các file bạn muốn xóa. Dấu kiểm hiển thị ở phía trên hình bạn chọn.
4. Chạm .

## Chỉnh sửa hình

Ảnh chụp cũng tích hợp các công cụ chỉnh sửa hình riêng mà bạn có thể sử dụng để cải thiện hình ảnh lưu trên điện thoại ASUS.

1. Từ màn hình Ảnh chụp, chạm thư mục nơi chứa các file bạn muốn chỉnh sửa.
2. Sau khi mở thư mục, chạm hình bạn muốn chỉnh sửa.
3. Một khi hình đã được mở, chạm nó lại để hiển thị các chức năng liên quan.
4. Chạm  để mở thanh công cụ chỉnh sửa hình.
5. Chạm bất kỳ biểu tượng nào trên thanh công cụ chỉnh sửa để áp dụng các thay đổi cho hình ảnh.

## Mạng di động

Khi không có mạng Wi-Fi khả dụng mà bạn có thể kết nối, hãy bật truy cập dữ liệu từ mạng di động để kết nối internet.

### Bật mạng di động

1. Thực hiện một trong các cách sau để bật màn hình Cài đặt:

- Bật Cài đặt nhanh rồi chạm .
- Vuốt lên từ phần dưới màn hình chính rồi chạm **Settings (Cài đặt)**.

2. Chạm **Network & Internet (Mạng & internet) > Mobile network (Mạng di động)**.

3. Trượt **Mobile data (Dữ liệu di động)** sang **ON (BẬT)**, và thực hiện các cài đặt mạng di động khác nếu cần.

---

#### GHI CHÚ:

- Nếu truy cập internet qua mạng di động, bạn có thể trả thêm cước tùy theo thuê bao dữ liệu của bạn.
  - Để biết thêm chi tiết về cước/phí mạng di động và các cài đặt, hãy liên hệ với nhà cung cấp dịch vụ di động của bạn.
- 

## Wi-Fi

Công nghệ Wi-Fi trên ASUS Phone cho phép bạn kết nối với thế giới không dây. Cập nhật các tài khoản mạng xã hội của bạn, truy cập internet, hoặc trao đổi các dữ liệu và tin nhắn qua mạng không dây với ASUS Phone.

### Bật mạng Wi-Fi

1. Bật màn hình Cài đặt bằng cách thực hiện một trong các cách sau:

- Bật Cài đặt nhanh rồi chạm  > **Network & Internet (Mạng & internet)**.
- Vuốt lên từ phần dưới màn hình chính rồi chạm **Settings (Cài đặt) > Network & Internet (Mạng & internet)**.

2. Trượt nút Wi-Fi sang phải để bật mạng Wi-Fi.

---

**LƯU Ý:** Bạn cũng có thể bật mạng Wi-Fi từ màn hình **Quick Settings (Cài đặt nhanh)**. Tham khảo phần Cài đặt nhanh để biết cách bật màn hình Cài đặt nhanh.

---

## Kết nối mạng Wi-Fi

1. Trên màn hình Settings (Cài đặt), chạm **Wi-Fi** để hiển thị tất cả các mạng Wi-Fi phát hiện được.
2. Chạm tên của một mạng để kết nối. Đối với mạng an toàn, bạn có thể được nhắc nhập mật khẩu hoặc các chứng chỉ bảo mật khác.

---

### GHI CHÚ:

- Điện thoại ASUS Phone sẽ tự động kết nối lại với mạng mà bạn đã kết nối trước đó.
  - Tắt tính năng Wi-Fi để giúp tiết kiệm nguồn pin.
- 

## Tắt mạng Wi-Fi

Để tắt mạng Wi-Fi:

1. Bật màn hình Cài đặt bằng cách thực hiện một trong các cách sau:
  - Bật Cài đặt nhanh rồi chạm  > **Network & Internet (Mạng & internet)**.
  - Vuốt lên từ phần dưới màn hình chính rồi chạm **Settings (Cài đặt)** > **Network & Internet (Mạng & internet)**.
2. Trượt nút Wi-Fi sang trái để tắt mạng Wi-Fi.

---

**LƯU Ý:** Bạn cũng có thể tắt mạng Wi-Fi từ màn hình [Quick Settings \(Cài đặt nhanh\)](#). Tham khảo phần [Cài đặt nhanh](#) để biết cách bật màn hình Cài đặt nhanh.

---

## Bluetooth®

Sử dụng tính năng Bluetooth trên ASUS Phone để gửi hoặc nhận file và truyền file đa phương tiện với các thiết bị thông minh khác trong khoảng cách ngắn. Với Bluetooth, bạn có thể chia sẻ file đa phương tiện với các thiết bị thông minh của bạn bè, gửi dữ liệu để in qua máy in Bluetooth, hoặc phát các file nhạc bằng loa Bluetooth.

## Bật Bluetooth®

1. Bật màn hình Cài đặt bằng cách thực hiện một trong các cách sau:
  - Bật Cài đặt nhanh rồi chạm  > **Connected devices (Các thiết bị đã kết nối)**.
  - Vuốt lên từ phần dưới màn hình chính rồi chạm **Settings (Cài đặt)** > **Connected devices (Các thiết bị đã kết nối)**.
2. Trượt nút Bluetooth sang phải để bật Bluetooth.

---

**LƯU Ý:** Bạn cũng có thể bật Bluetooth từ màn hình [Quick Settings \(Cài đặt nhanh\)](#). Tham khảo phần [Cài đặt nhanh](#) để biết cách bật màn hình Cài đặt nhanh.

---

## Kết nối ASUS Phone với thiết bị Bluetooth®

Trước khi sử dụng tính năng Bluetooth trên ASUS Phone với mức độ hoàn chỉnh, bạn phải kết nối nó trước với thiết bị Bluetooth. Điện thoại ASUS Phone sẽ tự động lưu lại kết nối của thiết bị Bluetooth.

1. Trên màn hình Settings (Cài đặt), chạm **Bluetooth** để hiển thị mọi thiết bị có sẵn.

---

### QUAN TRỌNG!

- Nếu thiết bị bạn muốn kết nối không có trên danh sách, đảm bảo đã bật tính năng Bluetooth của thiết bị và thiết bị nằm trong phạm vi có thể phát hiện.
  - Xem số hướng dẫn sử dụng kèm theo thiết bị của bạn để tìm hiểu cách bật Bluetooth và đặt thiết bị trong phạm vi có thể phát hiện.
- 

2. Chạm **Pair new device (Ghép nối thiết bị mới)** để dò tìm các thiết bị Bluetooth khác.
3. Trong danh sách các thiết bị có sẵn, chạm thiết bị Bluetooth mà bạn muốn kết nối.
4. Đảm bảo cùng mã khóa hiển thị trên cả hai thiết bị rồi chạm **Pair (Ghép nối)**.

---

**LƯU Ý:** Hãy tắt tính năng Bluetooth khi bạn không sử dụng nó để giúp tiết kiệm nguồn pin.

---

## Ngắt kết nối ASUS Phone khỏi thiết bị Bluetooth®

1. Trên màn hình Settings (Cài đặt), chạm Bluetooth để hiển thị mọi thiết bị có sẵn và đã kết nối.
2. Trong danh sách các thiết bị đã kết nối, chạm  trên thiết bị Bluetooth mà bạn muốn ngắt kết nối rồi chạm **FORGET (QUÊN)**.

## Kết nối

Khi dịch vụ Wi-Fi không có sẵn, bạn có thể sử dụng điện thoại ASUS Phone làm modem hoặc chuyển nó thành Trạm phát Wi-Fi để truy cập internet trên laptop, máy tính bảng và các thiết bị di động khác.

---

**QUAN TRỌNG!** Hầu hết các nhà cung cấp dịch vụ di động có thể yêu cầu bạn thuê bao gói dữ liệu để có thể sử dụng chức năng tethering. Liên hệ với nhà cung cấp dịch vụ di động để được trợ giúp về thuê bao gói dữ liệu này.

---

### LƯU Ý:

- Truy cập internet qua tethering có thể chậm hơn kết nối Wi-Fi hoặc di động.
  - Chỉ một số thiết bị di động giới hạn có thể kết nối với điện thoại ASUS Phone để truy cập internet.
  - Hãy tắt tính năng tethering khi bạn không sử dụng nó để giúp tiết kiệm nguồn pin.
- 

## Trạm phát Wi-Fi

Biến điện thoại ASUS Phone thành Trạm phát Wi-Fi để chia sẻ kết nối internet với các thiết bị khác.

1. Thực hiện một trong các cách sau để bật màn hình Cài đặt:

- Bật Cài đặt nhanh rồi chạm  > **Network & Internet (Mạng & internet)**.
- Vuốt lên từ phần dưới màn hình chính rồi chạm **Settings (Cài đặt)** > **Network & Internet (Mạng & internet)**.

2. Chạm **Hotspot & Tethering** rồi trượt **Wi-Fi hotspot (Trạm thu phát Wi-Fi)** sang **ON (BẬT)**.

3. Chạm **Set up Wi-Fi hotspot (Thiết lập trạm thu phát Wi-Fi)** rồi gán SSID hoặc tên mạng duy nhất và mật khẩu có độ khó 8 ký tự cho trạm thu phát Wi-Fi của bạn. Khi hoàn tất, chạm **Save (Lưu)**.

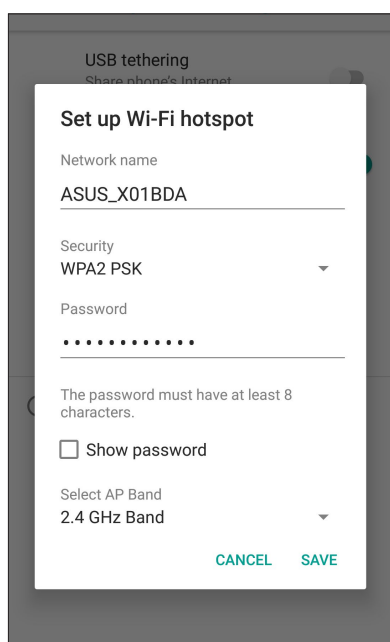

4. Kết các thiết bị khác với trạm phát Wi-Fi trên điện thoại ASUS Phone giống như cách mà bạn kết nối mạng với Wi-Fi.

## Chia sẻ kết nối USB

Bật chia sẻ kết nối USB trên điện thoại ASUS và chia sẻ kết nối internet của nó với các thiết bị khác.

1. Kết nối điện thoại ASUS với một thiết bị khác bằng cáp USB.
2. Từ màn hình Settings (Cài đặt), chạm **Network & Internet (Mạng & internet) > Hotspot & Tethering**, sau đó trượt **USB tethering (Chia sẻ kết nối USB)** sang **ON (BẬT)** để bật tính năng chia sẻ kết nối.

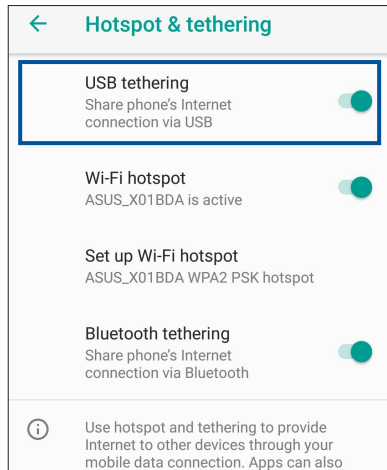

## Kết nối Bluetooth qua Tethering

Bật chia sẻ kết nối Bluetooth trên điện thoại ASUS và chia sẻ kết nối internet của nó với các thiết bị khác.

1. Bật Bluetooth trên điện thoại ASUS Phone và thiết bị kia.
2. Ghép nối cả hai thiết bị.

---

**LƯU Ý:** Để biết thêm chi tiết, xem [Ghép nối điện thoại ASUS Phone với thiết bị Bluetooth®](#).

---

3. Từ màn hình Cài đặt, chạm **Network & Internet (Mạng & internet) > Hotspot & Tethering**, trượt **Bluetooth tethering (Kết nối Bluetooth qua tethering)** sang **ON (BẬT)**.

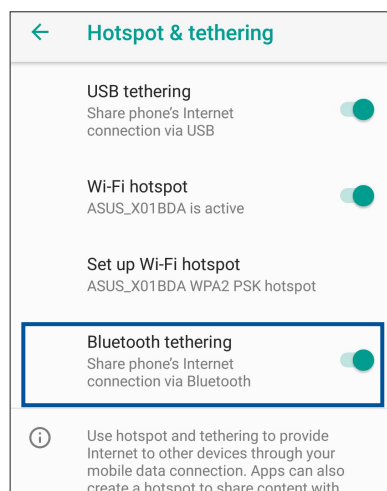

## Đồng hồ

Tùy chỉnh cài đặt múi giờ trên điện thoại ASUS Phone của bạn, cài báo thức và sử dụng điện thoại ASUS Phone làm đồng hồ bấm giờ với ứng dụng Đồng hồ.

### Bật ứng dụng Đồng hồ

Để bật ứng dụng Đồng hồ, vuốt lên từ mép dưới màn hình chính rồi chạm **Clock (Đồng hồ)**.

### Đồng hồ

Chạm **Clock (Đồng hồ)** để truy cập các cài đặt đồng hồ thế giới trong điện thoại ASUS Phone của bạn.

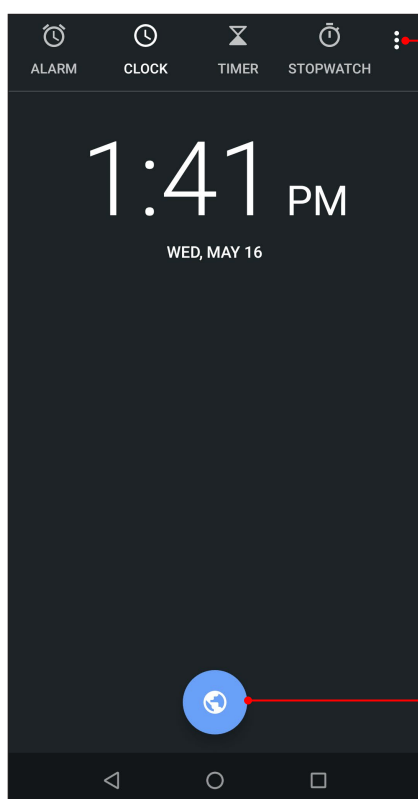

Chạm vào đây để thêm một thành phố mới để đánh dấu trên bản của đồ đồng hồ thế giới.

Chạm vào đây để thêm một thành phố mới để đánh dấu trên bản của đồ đồng hồ thế giới.



## Đồng hồ báo thức

Chạm **ALARM (Đồng hồ báo thức)** để truy cập các cài đặt đồng hồ thể giới trong điện thoại ASUS Phone của bạn.

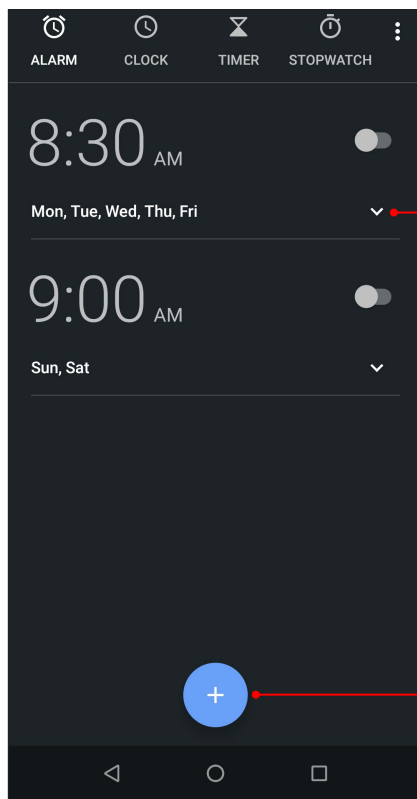

Chạm để mở các cài đặt báo thức.

Chạm biểu tượng này để truy cập các cài đặt của tính năng đồng hồ báo thức.

## Đồng hồ bấm giờ

Chạm **STOPWATCH (Đồng hồ bấm giờ)** để dùng điện thoại ASUS Phone của bạn làm đồng hồ bấm giờ.

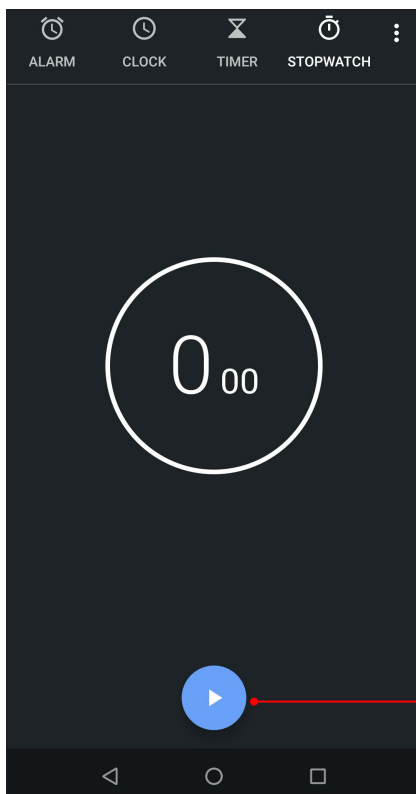

Chạm nút này để bắt đầu chạy tính năng đồng hồ bấm giờ.

## Hẹn giờ

Bạn có thể thiết lập nhiều tùy chọn hẹn giờ cho điện thoại ASUS Phone. Để thiết lập, thực hiện theo các bước sau:

### Cài bộ hẹn giờ

Chạm **TIMER (Hẹn giờ)** để truy cập tính năng hẹn giờ trong điện thoại ASUS Phone.

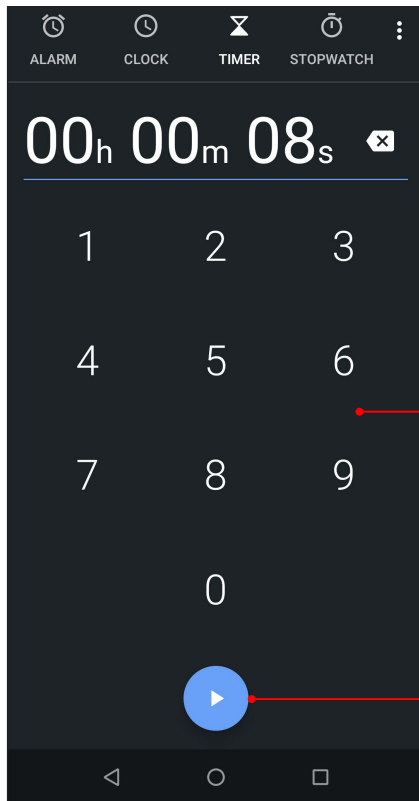

Chạm vào đây để nhập giờ cho bộ hẹn giờ.

Chạm nút này để bắt đầu chạy bộ hẹn giờ.

## Công cụ Zen đặc biệt

### Máy tính

Tính toán qua điện thoại ASUS bằng cách bật ứng dụng Máy tính.

### Bật máy tính

Để bật Máy tính, vuốt lên từ mép dưới màn hình chính rồi chạm Calculator (Máy tính).

### Màn hình máy tính

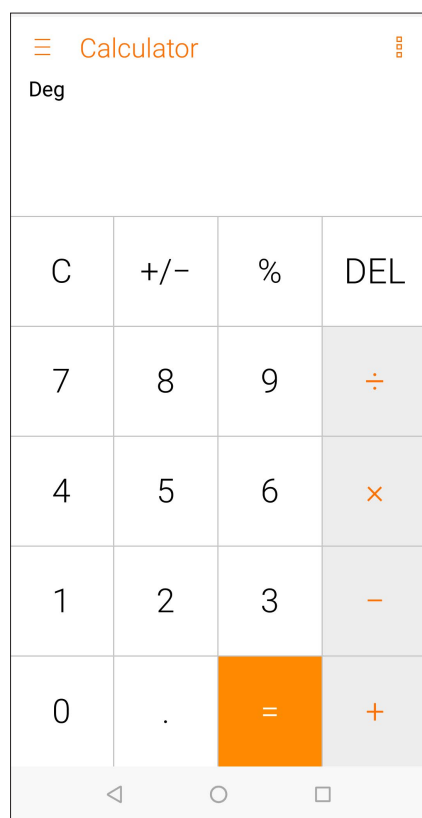

## Máy ghi âm

Ghi các file âm thanh bằng điện thoại ASUS Phone bằng cách bật ứng dụng Máy ghi âm.

### Bật máy ghi âm

Để bật máy ghi âm, vuốt lên từ phần dưới màn hình chính rồi chạm **Sound Recorder (Trình ghi Âm thanh)**.

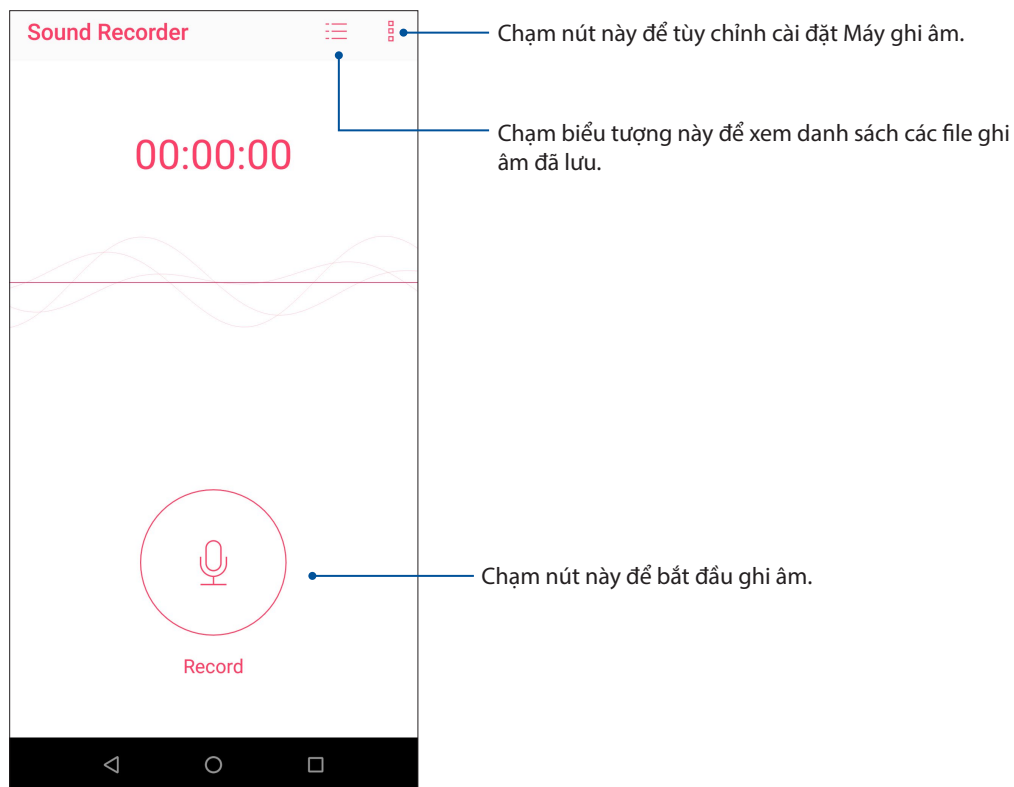

## Tạm dừng ghi âm

Trong khi ghi âm bị tạm dừng, bạn có thể chọn để tiếp tục, xóa hoặc lưu bản ghi âm.

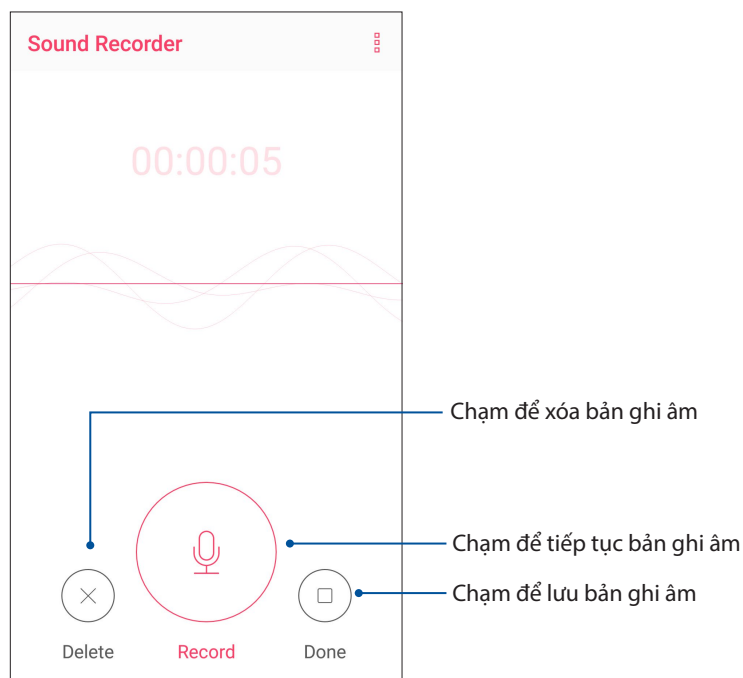

## D.sách bản ghi âm

Từ Recording List (D.sách bản ghi âm), bạn có thể phát, đổi tên, chia sẻ hoặc xóa file ghi âm đã lưu.

Để xem d.sách bản ghi âm của bạn, chạm  trên màn hình chính Sound Recorder (Máy ghi âm).

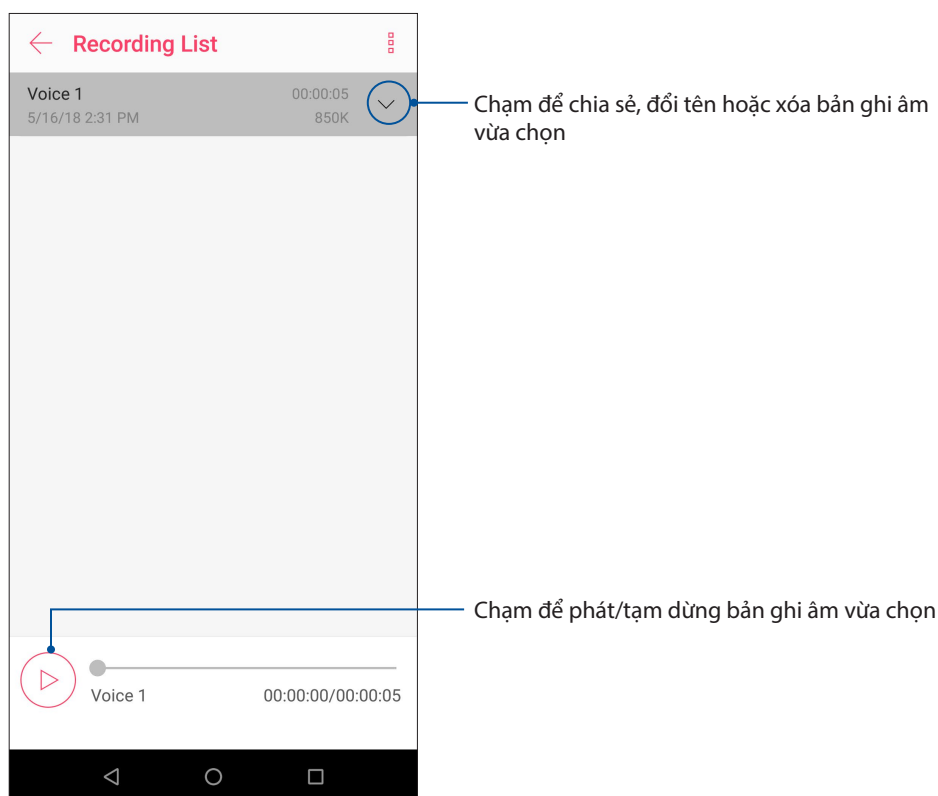

## Cập nhật điện thoại của bạn

Luôn cập nhật điện thoại ASUS Phone của bạn bằng các bản cập nhật hệ điều hành Android và các ứng dụng và tính năng cải tiến.

### Cập nhật hệ thống

1. Vuốt lên từ phần dưới màn hình chính rồi chạm **Settings (Cài đặt)**.
2. Trên màn hình Settings (Cài đặt), trượt xuống để hiển thị các mục khác rồi chạm **System (Hệ thống) > System updates (Cập nhật hệ thống)** để kiểm tra xem các cập nhật hệ thống.
3. Chạm  trên màn hình Cập nhật hệ thống để thiết lập chế độ tự động tải về các cập nhật hệ thống.

---

**GHI CHÚ:** Bạn có thể xem trước thời gian cập nhật gần nhất dành cho hệ thống điện thoại ASUS Phone tại **Last update check (Kiểm tra cập nhật gần nhất)**: từ cửa sổ **System update (Cập nhật hệ thống)**.

---

### Bộ nhớ

Bạn có thể lưu trữ các dữ liệu, ứng dụng hoặc file trên điện thoại ASUS Phone (bộ nhớ trong), bộ nhớ ngoài hoặc bộ nhớ trực tuyến. Bạn cần kết nối internet để truyền tải hoặc tải về các file trên bộ nhớ trực tuyến. Sử dụng cáp USB kèm theo để sao chép các file từ điện thoại ASUS Phone sang máy tính hoặc ngược lại.

### Sao lưu và cài lại

Sao lưu các dữ liệu, mật khẩu Wi-Fi và cài đặt khác vào máy chủ Google bằng điện thoại ASUS Phone. Để thực hiện điều này:

1. Vuốt lên từ phần dưới màn hình chính rồi chạm **Settings (Cài đặt) > System (Hệ thống) > Backup (Sao lưu)**.
2. Từ cửa sổ Sao lưu, bạn có thể:
  - **Sao lưu lên Google Drive:** Khi đã bật, tính năng này sẽ sao lưu các dữ liệu, mật khẩu Wi-Fi và các cài đặt khác lên Google Drive.
  - **Tài khoản sao lưu:** Cho phép bạn chỉ rõ tài khoản bạn muốn được kết hợp khi lưu bản sao lưu.

### Cài lại

Thiết lập lại các cài đặt mạng và tùy chọn ứng dụng hoặc cài lại các giá trị mặc định gốc.

1. Vuốt lên từ phần dưới màn hình chính rồi chạm **Settings (Cài đặt) > System (Hệ thống) > Reset options (Tùy chọn cài lại)**.

2. Từ cửa sổ Reset (Cài lại), bạn có thể:

- **Reset Wi-Fi, mobile & Bluetooth (Cài lại Wi-Fi, mạng di động & Bluetooth):** Tính năng này phục hồi các mật khẩu Wi-Fi và cài đặt mạng khác.
- **Reset app preferences (Cài lại ưu tiên ứng dụng):** Tính năng này cho phép phục hồi các cài đặt và dữ liệu đã sao lưu khi bạn cài đặt lại một ứng dụng.
- **Erase all data (factory reset) [Xóa mọi dữ liệu (Cài về mặc định gốc)]:** Xóa mọi dữ liệu trên điện thoại.

## Bảo mật cho điện thoại ASUS Phone

Sử dụng các tính năng bảo mật của điện thoại ASUS Phone để chặn các cuộc gọi hoặc kiểu truy cập thông tin trái phép.

### Mở khóa màn hình

Khi màn hình bị khóa, bạn có thể mở nó bằng các tùy chọn mở khóa bảo mật mà điện thoại ASUS Phone cung cấp cho bạn.

1. Vuốt lên từ phần dưới màn hình chính rồi chạm **Settings (Cài đặt) > Security & location (Bảo mật & địa điểm)**.
2. Chạm **Screen lock (Khóa màn hình)** rồi chạm một tùy chọn để mở khóa điện thoại ASUS Phone.

#### GHI CHÚ:

- Tham khảo phần **Tùy chọn mở khóa màn hình** để biết thêm thông tin.
- Để tắt tùy chọn mở khóa màn hình mà bạn đã cài đặt, chạm **None (Không có)** trên màn hình khóa Chọn màn hình.

### Tùy chọn mở khóa màn hình

Chọn từ các tùy chọn này để mở khóa điện thoại ASUS Phone.

#### Vuốt

Vuốt lên để mở khóa Điện thoại ASUS của bạn.

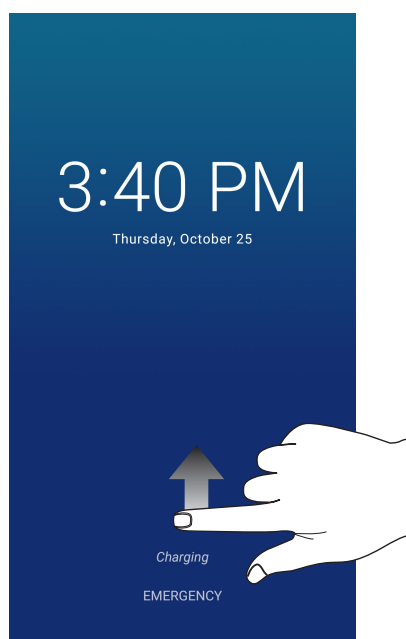

## Mã PIN

Nhập ít nhất bốn số để cài một mã PIN.

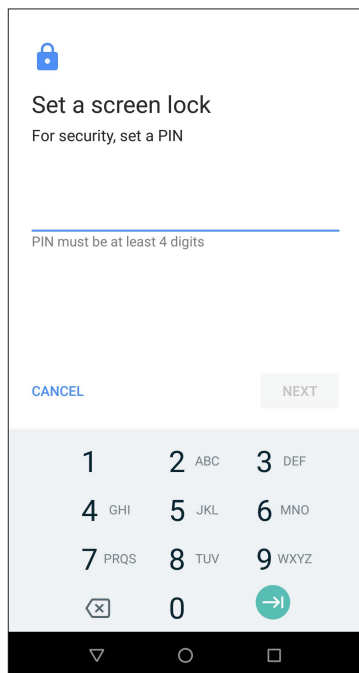

---

**QUAN TRỌNG!** Đảm bảo ghi nhớ mã PIN mà bạn đã tạo để mở khóa điện thoại.

---

## Hình vẽ

Trượt ngón tay lên các chấm và tạo một hình vẽ.

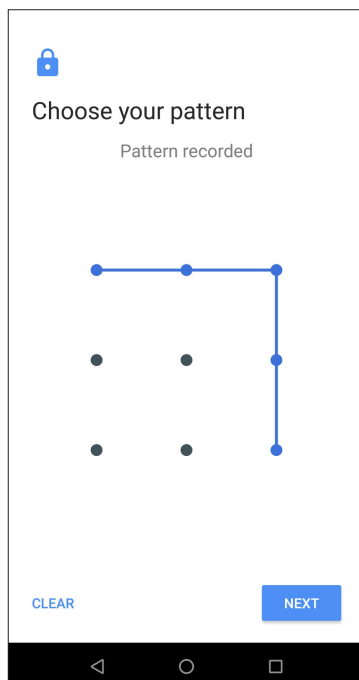

---

**QUAN TRỌNG!** Bạn có thể tạo một hình vẽ với tối thiểu bốn chấm. Đảm bảo ghi nhớ hình vẽ mà bạn đã tạo để mở khóa điện thoại.

---



## Mật khẩu

Nhập ít nhất bốn ký tự để tạo một mật khẩu.

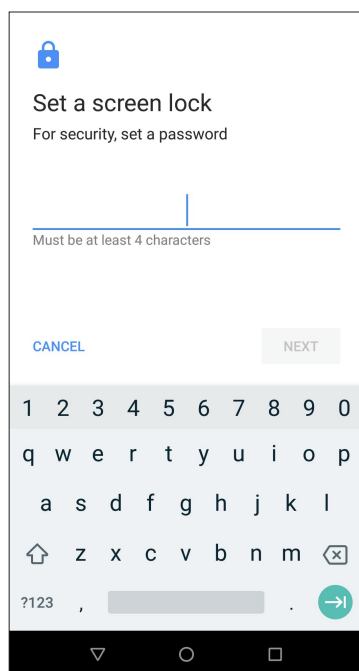

---

**QUAN TRỌNG!** Đảm bảo ghi nhớ mật khẩu mà bạn đã tạo để mở khóa điện thoại.

---

## Cài đặt mã nhận dạng ASUS Phone

Biết rõ mã nhận dạng ASUS Phone như số serial, mã IMEI (Nhận dạng thiết bị di động quốc tế) hoặc số mẫu ĐT.

Điều này là rất quan trọng, vì khi mất điện thoại ASUS Phone, bạn có thể liên hệ với nhà khai thác mạng di động và cung cấp thông tin để họ đưa vào danh sách đen việc người khác sử dụng ASUS Phone của bạn trái phép.

Để hiển thị mã nhận dạng ASUS Phone:

1. Vuốt lên từ phần dưới màn hình chính rồi chạm **Settings (Cài đặt)**.
2. Trên màn hình Settings (Cài đặt), trượt xuống để hiển thị các mục khác rồi chạm **System (Hệ thống) > About phone (Giới thiệu về điện thoại)**. Màn hình About (Giới thiệu) sẽ hiển thị tình trạng, thông tin pháp lý, mã mẫu ĐT, phiên bản hệ điều hành, phần cứng và thông tin phần mềm của điện thoại ASUS Phone.
3. Để xem số serial, số liên lạc SIM và mã IMEI của ASUS Phone, chạm **Status (Tình trạng)**.

# Phụ lục

## Thông tin an toàn

---

**CHÚ Ý!** Sử dụng các nút điều khiển hoặc điều chỉnh hoặc thực hiện các quy trình khác với các quy trình được nêu trong tài liệu này có thể dẫn đến phơi nhiễm bức xạ nguy hiểm.

---

### Bảo dưỡng điện thoại ASUS Phone

- Sử dụng điện thoại ASUS Phone trong môi trường có nhiệt độ xung quanh từ 0 °C (32 °F) đến 35 °C (95 °F).

### Pin

---

**CẢNH BÁO:** Tự tháo rời pin sẽ vô hiệu chế độ bảo hành liên quan và có thể gây ra thiệt hại nghiêm trọng.

---

Điện thoại ASUS của bạn được trang bị pin polymer hiệu suất cao không thể tháo rời. Tuân thủ các hướng dẫn bảo dưỡng để pin đạt tuổi thọ lâu hơn.

- Không tháo pin li-polymer không thể tháo rời vì điều này sẽ vô hiệu hóa chính sách bảo hành.
- Tránh sạc pin ở nhiệt độ cực cao hay cực thấp. Pin hoạt động tối ưu ở nhiệt độ xung quanh từ +5 °C đến +35 °C.
- Không tháo và thay thế pin bằng loại pin chưa được chấp nhận.
- Chỉ nên dùng pin ASUS. Sử dụng một loại pin khác có thể gây thiệt hại / chấn thương cơ thể và làm hỏng thiết bị của bạn.
- Không tháo và ngâm pin vào nước hoặc bất kỳ chất lỏng nào khác.
- Không được thử mở pin vì nó chứa các chất có thể gây độc hại nếu nuốt phải hoặc tiếp xúc với da không được bảo vệ.
- Không tháo và làm chập mạch pin vì nó có thể bị quá nóng và gây ra hỏa hoạn. Đặt pin tránh xa đồ trang sức hoặc các vật dụng kim loại.
- Không tháo và thải bỏ pin vào lửa. Nó có thể cháy nổ và thải các chất độc hại vào môi trường.
- Không tháo và thải bỏ pin cùng với rác thải thường xuyên của gia đình. Hãy mang nó đến điểm thu gom vật liệu nguy hiểm.

- Không chạm vào các tiếp điểm pin.
- Để tránh gây ra hỏa hoạn hoặc bị bỏng, không được tháo rời, uốn cong, đè nén hoặc đục thủng pin.

---

**GHI CHÚ:**

- Nguy cơ xảy ra cháy nổ nếu pin được thay thế bằng một loại pin khác không phù hợp.
  - Thải bỏ pin đã qua sử dụng theo các chỉ dẫn.
- 

**Bộ sạc**

- Chỉ sử dụng bộ sạc kèm theo điện thoại ASUS Phone của bạn.
- Không được kéo dây bộ sạc để rút nó ra khỏi ổ cắm điện. Hãy kéo chính bộ sạc.

**Chú ý**

Điện thoại ASUS Phone là mẫu thiết bị chất lượng cao. Trước khi sử dụng, hãy đọc mọi hướng dẫn và dấu hiệu cảnh báo trên (1) Adapter AC.

- Không dùng điện thoại ASUS Phone trong môi trường khắc nghiệt nơi có nhiệt độ hay độ ẩm cao. Điện thoại ASUS Phone hoạt động tối ưu trong môi trường có nhiệt độ xung quanh từ 0 °C (32 °F) đến 35 °C (95 °F).
- Không tháo rời điện thoại ASUS Phone hay các phụ kiện liên quan. Nếu cần bảo hành hay sửa chữa, hãy gửi điện thoại trở lại trung tâm bảo hành ủy quyền. Nếu điện thoại đã bị tháo rời, nguy cơ giật điện hay hỏa hoạn có thể xảy ra.
- Không làm chập mạch các tiếp điểm pin với phần kim loại.

**Ruy cập người dùng bằng công cụ**

Nếu cần sử dụng một CÔNG CỤ để truy cập VÙNG TRUY CẬP NGƯỜI DÙNG, tất cả khoang khác trong vùng đó gặp nguy hiểm sẽ không thể truy cập đối với NGƯỜI DÙNG bằng cách sử dụng cùng một CÔNG CỤ, hoặc các khoang này sẽ được đánh dấu để ngăn chặn sự truy cập NGƯỜI DÙNG.

# Thông báo

## Tuân thủ Chỉ thị Thiết bị Vô tuyến Liên minh châu Âu (EU)

### Tuyên bố Tuân thủ Liên minh châu Âu Đơn Giản hóa

Theo đây, ASUSTek Computer Inc. tuyên bố rằng loại thiết bị vô tuyến ASUS\_X01BDA tuân thủ Chỉ thị 2014/53/EU. Nội dung đầy đủ của Tuyên bố tuân Thủ EU có sẵn tại <https://www.asus.com/support/>. (Tìm kiếm ZB631KL)

### Bảng công suất tần số vô tuyến

Mục	Bảng công suất đầu ra tần số vô tuyến tối đa	
<b>Bluetooth</b>	Bluetooth BR/EDR (2402~2480 MHz)	12.36 dBm
	Bluetooth LE (2402~2480 MHz)	2.29 dBm
<b>WLAN</b>	2.4GHz 802.11b (2412~2472 MHz)	17.46 dBm
	2.4GHz 802.11g (2412~2472 MHz)	14.74 dBm
	2.4GHz 802.11n HT20 (2412~2472 MHz)	13.67 dBm
<b>GSM</b>	GSM 900 GSM 1TX Burst (880~915; 925~960 MHz)	34.00 dBm
	GSM 1800 GSM 1TX Burst (1710~1785; 1805~1880 MHz)	30.88 dBm
<b>WCDMA</b>	WCDMA Band I (1920~1980; 2110~2170 MHz)	24.27 dBm
	WCDMA Band V (824~849; 869~894 MHz)	24.10 dBm
	WCDMA Band VIII (880~915; 925~960 MHz)	24.16 dBm
<b>LTE</b>	LTE Band 1 (1920~1980; 2110~2170 MHz)	23.42 dBm
	LTE Band 3 (1710~1785; 1805~1880 MHz)	21.72 dBm
	LTE Band 5 (824 ~ 849; 869 ~ 894 MHz)	23.71 dBm
	LTE Band 7 (2500~2570; 2620~2690 MHz)	23.35 dBm
	LTE Band 8 (880~915; 925~960 MHz)	23.81 dBm
	LTE Band 20 (832~862; 791~821 MHz)	23.82 dBm
	LTE Band 40 (2300~2400 MHz)	23.31dBm

**LƯU Ý:** Bảng công suất đầu ra tần số vô tuyến (RF) này chỉ áp dụng cho các nước thành viên EU, các nước EEA (Khu vực Kinh tế châu Âu), EFTA (Hiệp hội Thương mại Tự do châu Âu) và Thổ Nhĩ Kỳ. Dải tần số và công suất đầu ra RF có thể khác với các quốc gia không thuộc EU.

### Phơi nhiễm tần số vô tuyến và tuân thủ SAR

Sản phẩm Asus này đã được thử nghiệm và đáp ứng các giới hạn SAR hiện hành của châu Âu. Giới hạn SAR là 2,0 W/kg ở các quốc gia đặt ra giới hạn trung bình trên 10 gam mô. Các giá trị SAR tối đa cụ thể đối với thiết bị này bao gồm như sau:

ASUS\_X01BDA (ZB631KL)

- Đầu: 0,347 W/Kg @10g
- Thân: 1,460 W/Kg @10g

Khi mang hoặc sử dụng thiết bị này trong khi đeo trên cơ thể, hãy sử dụng phụ kiện được chấp thuận như bao da; nếu không hãy duy trì khoảng cách 0,5 cm từ thân máy để đảm bảo tuân thủ các yêu cầu về tiếp xúc tần số vô tuyến.

Dấu CE



## Sử dụng GPS (Hệ thống định vị toàn cầu) trên ASUS Phone của bạn

Để sử dụng tính năng định vị GPS trên ASUS Phone:

Đảm bảo điện thoại của bạn đã được kết nối với internet trước khi sử dụng Google Map (Bản đồ Google) hoặc bất kỳ ứng dụng nào có hỗ trợ GPS.

Lần đầu sử dụng ứng dụng hỗ trợ GPS trên điện thoại, đảm bảo bạn đang ở ngoài trời để nhận dữ liệu định vị tốt nhất.

Khi sử dụng ứng dụng hỗ trợ GPS trên điện thoại bên trong xe hơi, thành phần kim loại của cửa sổ xe hơi và các thiết bị điện tử khác có thể ảnh hưởng đến hiệu suất GPS.

## Thông báo về vỏ phủ

**QUAN TRỌNG!** Để tạo lớp cách điện và đảm bảo độ an toàn điện, thân máy được phủ một lớp cách điện, ngoại trừ ở những chỗ tích hợp cổng Ra/Vào (I/O).

## Thông báo chiến dịch ASUS Xanh

ASUS cam kết tạo ra các sản phẩm thân thiện với môi trường và đóng gói theo cách thức bảo vệ sức khỏe người dùng trong khi giảm thiểu tác hại đối với môi trường. Giảm số trang giấy trong sổ tay hướng dẫn sử dụng đồng nghĩa với việc giảm lượng khí thải cacbon.

Để có sổ tay hướng dẫn sử dụng chi tiết và thông tin liên quan, vui lòng tham khảo sổ tay hướng dẫn sử dụng trong hộp máy tính bảng ASUS hoặc truy cập trang Hỗ trợ ASUS tại địa chỉ <http://support.asus.com/>.

## Dịch vụ thu gom/tái chế ASUS

Chương trình thu gom và tái chế của ASUS xuất phát từ cam kết của chúng tôi về các tiêu chuẩn cao nhất nhằm bảo vệ môi trường. Chúng tôi tin tưởng vào việc cung cấp các giải pháp nhằm cho phép bạn tái chế có trách nhiệm các sản phẩm, pin, linh kiện khác của chúng tôi cũng như các vật liệu đóng gói. Vui lòng truy cập <http://csr.asus.com/english/Takeback.htm> để biết thông tin chi tiết về hoạt động tái chế ở nhiều khu vực.

Tên mẫu máy: ASUS\_X01BDA (ZB631KL)

<b>Nhà sản xuất:</b>	ASUSTeK Computer Inc.
<b>Địa chỉ:</b>	4F, No.150, LI-TE RD., PEITOU, TAIPEI 112, ĐÀI LOAN
<b>Đại diện ủy quyền tại châu Âu:</b>	ASUS Computer GmbH
<b>Địa chỉ:</b>	HARKORT STR. 21-23, 40880 RATINGEN, ĐỨC