

**B85M-F**

使用手冊

**ASUS**<sup>®</sup>

**Motherboard**

## 版權說明

©ASUSTeK Computer Inc. All rights reserved. 華碩電腦股份有限公司保留所有權利

本使用手冊包括但不限於其所包含的所有資訊皆受到著作權法之保護，未經華碩電腦股份有限公司（以下簡稱「華碩」）許可，不得任意地仿製、拷貝、謄抄、轉譯或為其他利用。

## 免責聲明

本使用手冊是以「現況」及「以目前明示的條件下」的狀態提供給您。在法律允許的範圍內，華碩就本使用手冊，不提供任何明示或默示的擔保及保證，包括但不限於商業適銷性、特定目的之適用性、未侵害任何他人權利及任何得使用本使用手冊或無法使用本使用手冊的保證，且華碩對因使用本使用手冊而獲得的結果或透過本使用手冊所獲得任何資訊之準確性或可靠性不提供擔保。

台端應自行承擔使用本使用手冊的所有風險。台端明確了解並同意，華碩、華碩之授權人及其各該主管、董事、員工、代理人或關係企業皆無須為您因本使用手冊、或因使用本使用手冊、或因不可歸責於華碩的原因而無法使用本使用手冊或其任何部分而可能產生的衍生、附隨、直接、間接、特別、懲罰或任何其他損失（包括但不限於利益損失、業務中斷、資料遺失或其他金錢損失）負責，不論華碩是否被告告知發生上開損失之可能性。

由於部分國家或地區可能不允許責任的全部免除或對前述損失的責任限制，所以前述限制或排除條款可能對您不適用。

台端知悉華碩有權隨時修改本使用手冊。本產品規格或驅動程式一經改變，本使用手冊將會隨之更新。本使用手冊更新的詳細說明請您造訪華碩的客戶服務網 <http://support.asus.com>，或是直接與華碩資訊產品技術支援專線 0800-093-456 聯絡。

於本使用手冊中提及之第三人產品名稱或內容，其所有權及智慧財產權皆為各別產品或內容所有人所有且受現行智慧財產權相關法令及國際條約之保護。

當下列兩種情況發生時，本產品將不再受到華碩之保固及服務：

- (1) 本產品曾經過非華碩授權之維修、規格更改、零件替換或其他未經過華碩授權的行為。
- (2) 本產品序號模糊不清或喪失。

## Offer to Provide Source Code of Certain Software

This product may contain copyrighted software that is licensed under the General Public License ("GPL") and under the Lesser General Public License Version ("LGPL"). The GPL and LGPL licensed code in this product is distributed without any warranty. Copies of these licenses are included in this product.

You may obtain the complete corresponding source code (as defined in the GPL) for the GPL Software, and/or the complete corresponding source code of the LGPL Software (with the complete machine-readable "work that uses the Library") for a period of three years after our last shipment of the product including the GPL Software and/or LGPL Software, which will be no earlier than December 1, 2011, either

(1) for free by downloading it from <http://support.asus.com/download>;

or

(2) for the cost of reproduction and shipment, which is dependent on the preferred carrier and the location where you want to have it shipped to, by sending a request to:

ASUSTeK Computer Inc.  
Legal Compliance Dept.  
15 Li Te Rd.,  
Beitou, Taipei 112  
Taiwan

In your request please provide the name, model number and version, as stated in the About Box of the product for which you wish to obtain the corresponding source code and your contact details so that we can coordinate the terms and cost of shipment with you.

The source code will be distributed WITHOUT ANY WARRANTY and licensed under the same license as the corresponding binary/object code.

This offer is valid to anyone in receipt of this information.

ASUSTeK is eager to duly provide complete source code as required under various Free Open Source Software licenses. If however you encounter any problems in obtaining the full corresponding source code we would be much obliged if you give us a notification to the email address [gpl@asus.com](mailto:gpl@asus.com), stating the product and describing the problem (please do NOT send large attachments such as source code archives etc to this email address).

# 目錄內容

安全性須知.....	iv
關於這本使用手冊.....	v
包裝內容物.....	vii
B85M-F 規格列表.....	vii

## 第一章：產品介紹

1.1 主機板安裝前.....	1-1
1.2 主機板概述.....	1-1
1.3 中央處理器 (CPU).....	1-3
1.4 系統記憶體.....	1-6
1.5 擴充插槽.....	1-8
1.6 跳線選擇區.....	1-10
1.7 元件與周邊裝置的連接.....	1-11
1.8 軟體支援.....	1-19

## 第二章：BIOS 資訊

2.1 管理、更新您的 BIOS 程式.....	2-1
2.2 BIOS 程式設定.....	2-5
2.3 我的最愛 ( My Favorites ) .....	2-9
2.4 主選單 ( Main ) .....	2-10
2.5 Ai Tweaker 選單 ( Ai Tweaker ) .....	2-11
2.6 進階選單 ( Advanced ) .....	2-12
2.7 監控選單 ( Monitor ) .....	2-12
2.8 啟動選單 ( Boot ) .....	2-13
2.9 工具選單 ( Tool ) .....	2-14
2.10 離開 BIOS 程式 ( Exit ) .....	2-14

# 安全性須知

## 電氣方面的安全性

- 為避免可能的電擊造成嚴重損害，在搬動電腦主機之前，請先將電腦電源線暫時從電源插槽中拔掉。
- 當您要加入硬體裝置到系統中或者要移除系統中的硬體裝置時，請務必先連接該裝置的排線，然後再連接電源線。可能的話，在安裝硬體裝置之前先拔掉電腦的電源供應器電源線。
- 當您要從主機板連接或拔除任何的排線之前，請確定所有的電源線已事先拔掉。
- 在使用介面卡或擴充卡之前，我們建議您可以先尋求專業人士的協助。這些裝置有可能會干擾接地的迴路。
- 請確定電源供應器的電壓設定已調整到本國/本區域所使用的電壓標準值。若您不確定您所屬區域的供應電壓值為何，那麼請就近詢問當地的電力公司人員。
- 如果電源供應器已損壞，請不要嘗試自行修復。請將之交給專業技術服務人員或經銷處理。

## 操作方面的安全性

- 在您安裝主機板以及加入硬體裝置之前，請務必詳加閱讀本手冊所提供的相關資訊。
- 在使用產品之前，請確定所有的排線、電源線都已正確地連接好。若您發現有任何重大的瑕疵，請儘速連絡您的經銷商。
- 為避免發生電氣短路情形，請務必將所有沒用到的螺絲、迴紋針及其他零件收好，不要遺留在主機板上或電腦主機中。
- 灰塵、濕氣以及劇烈的溫度變化都會影響主機板的使用壽命，因此請儘量避免放置在這些地方。
- 請勿將電腦主機放置在容易搖晃的地方。
- 若在本產品的使用上有任何的技術性問題，請與經過檢定或有經驗的技術人員連絡。



這個畫叉的帶輪子的箱子表示這個產品（電子裝置）不能直接放入垃圾筒。請依據不同地方的規定處理。



請勿將含汞電池丟棄於一般垃圾筒。此畫叉的帶輪子的箱子表示電池不能放入一般垃圾筒。

## 華碩 REACH

注意：請遵守 REACH (Registration, Evaluation, Authorisation, and Restriction of Chemicals) 管理規範，我們會將產品中的化學物質公告在華碩 REACH 網站，詳細請參考 <http://csr.asus.com/english/REACH.html>

# 關於這本使用手冊

產品使用手冊包含了所有當您在安裝華碩 B85M-F 主機板時所需用到的資訊。

## 使用手冊的編排方式

使用手冊是由下面幾個章節所組成：

- **第一章：產品介紹**

您可以在本章節中發現諸多華碩所賦予 B85M-F 主機板的優異特色。利用簡潔易懂的說明讓您能很快地掌握主機板的各項特性，當然，在本章節中我們也會提及所有能夠應用在主機板的新產品技術。

- **第二章：BIOS 資訊**

本章節描述如何使用 BIOS 設定程式中的每一個選單項目來更改系統的組態設定。此外也會詳加介紹 BIOS 各項設定值的使用時機與參數設定。

## 提示符號

為了能夠確保您正確地完成主機板設定，請務必注意下面這些會在本手冊中出現的標示符號所代表的特殊含意。



**警告：**提醒您在進行某一項工作時要注意您本身的安全。



**小心：**提醒您在進行某一項工作時要注意勿傷害到電腦主機板元件。



**重要：**此符號表示您必須要遵照手冊所描述之方式完成一項或多項軟硬體的安裝或設定。



**注意：**提供有助於完成某項工作的訣竅與其他額外的資訊。

## 哪裡可以找到更多的產品資訊

您可以經由下面所提供的兩個管道來獲得您所使用的華碩產品資訊以及軟硬體的最新資訊等。

### 1. 華碩網站

您可以到 <http://tw.asus.com> 華碩電腦全球資訊網站取得所有關於華碩軟硬體產品的各項資訊。

### 2. 其他檔案

在您的產品包裝盒中除了本手冊所列舉的標準配件之外，也有可能夾帶有其他檔案，譬如經銷商所附的產品保證單據等。

## 代理商查詢

華碩主機板在台灣透過聯強國際與精技電腦兩家代理商出貨，您請參考下列範例圖示找出產品的 12 碼式序號標籤（下圖僅供參考），再至 [http://tw.asus.com/support/eService/querydist\\_tw.aspx](http://tw.asus.com/support/eService/querydist_tw.aspx) 查詢您產品的代理商，以方便您有產品諮詢或送修需求時，可尋求代理商服務。（本項服務僅支援台灣使用者）

聯強服務電話：（02）2506-2558

精技服務電話：0800-089558

瀚宇杰盟服務電話：0800-099919



### 請注意！

本產品享有三年產品保固期，倘若自行撕毀或更換原廠保固序號標籤，即取消保固權益，且不予提供維修服務。

## 包裝內容物

在您拿到本主機板包裝盒之後，請馬上檢查下面所列出的各項標準配件是否齊全。

主機板	華碩 B85M-F 主機板
排線	2 x Serial ATA 6.0Gb/s 排線
配件	1 x I/O 擋板
公用程式光碟	驅動程式與公用程式光碟
相關文件	使用手冊



若以上列出的任何一項配件有損毀或是短缺的情形，請盡速與您的經銷商聯絡。

## B85M-F 規格列表

中央處理器	支援採用 LGA1150 規格插槽的全新第四代 Intel® Core™ i7 / Core™ i5 / Core™ i3 / Pentium® / Celeron® 處理器 支援 22nm 處理器 支援 Intel® Turbo Boost 2.0 技術 • 是否支援 Intel® Turbo Boost 2.0 技術依據處理器類型而定。 • 請造訪華碩網站 <a href="http://tw.asus.com">http://tw.asus.com</a> 獲得最新的 Intel® 處理器支援列表。
晶片組	Intel® B85 Express 晶片組
記憶體記憶體	2 x DIMM 記憶體插槽，最高支援 16GB DDR3 1600 / 1333 / 1066MHz，un-buffered、non-ECC 記憶體模組 支援雙通道記憶體架構 支援 Intel® Extreme Memory Profile (XMP) • Hyper DIMM 支援記憶體類型依照 CPU 的不同實體特性而異，詳情請參考記憶體合格供應商列表 (QVL)。 • 請瀏覽 <a href="http://tw.asus.com">http://tw.asus.com</a> 獲得最新記憶體合格供應商列表 (QVL)。 • 由於 Intel® 晶片組限制，XMP 模式的 DDR3 1600MHz 或更高頻率記憶體模組最多只能執行於 DDR3 1600MHz 頻率下。
顯示	整合圖形處理器 - 支援 Intel® HD Graphics 支援多重顯示輸出：DVI-D / RGB 連接埠 - 支援 DVI-D，最高解析度達 1920 x 1200 @60Hz - 支援 RGB，最高解析度達 1920 x 1200 @60Hz - 支援 Intel® InTru™ 3D/Quick Sync Video/Clear Video HD Technology/Insider™ - 最大共用顯示記憶體 1024MB
擴充槽	1 x PCI Express 3.0/2.0 x16 介面卡擴充插槽 (x16 模式) 2 x PCI Express 2.0 x1 介面卡擴充插槽
儲存媒體連接槽	Intel® B85 Express 晶片組 - 4 x SATA 6.0 Gb/s 連接埠 (黃色) - 2 x SATA 3.0 Gb/s 連接埠 (咖啡黑) - 支援 Intel® Rapid Start 技術、Intel® Smart Connect 技術* * 是否支援這些功能依據處理器而定。
網路功能	Realtek® RTL8111GR Gigabit 網路控制器

(下頁繼續)

## B85M-F 規格列表

音效	Realtek® ALC887 高傳真 8 聲道音效編解碼晶片 <ul style="list-style-type: none"><li>- 支援音效連接埠偵測 (Jack-Detection) 與前面板音效連接埠變換 (Jack-Retasking) 功能</li></ul> * 請使用前面板具備 HD 音效插孔的機殼以支援 7.1 聲道音效輸出。
USB	Intel® B85 Express 晶片組 - 支援華碩 USB 3.0 Boost <ul style="list-style-type: none"><li>- 4 x USB 3.0/2.0 連接埠 (2 個位於後面板, 2 個位於主機板上)</li></ul> Intel® B85 Express 晶片組 <ul style="list-style-type: none"><li>- 6 x USB 2.0/1.1 連接埠 (2 個位於後面板, 4 個位於主機板上)</li></ul>
華碩獨家研發功能	<b>華碩 5 重防護</b> <ul style="list-style-type: none"><li>- 華碩主機板為您的電腦提供 5 重防護：DIGI+VRM、DRAM Fuse、ESD Guards、5000 小時高品質固態電容以及不鏽鋼 I/O 背板，最佳的品質確保穩定性和持久性</li></ul> <b>華碩數位供電設計：</b> <ul style="list-style-type: none"><li>- 華碩數位供電控制：CPU 數位供電設計</li><li>- 華碩 3 相供電設計</li><li>- 華碩 CPU 供電應用程式</li></ul> <b>華碩 DRAM Fuse</b> <ul style="list-style-type: none"><li>- 增強記憶體過載與短路保護</li></ul> <b>華碩 ESD Guards</b> <ul style="list-style-type: none"><li>- 增強型 ESD 靜電防護，延長元器件壽命</li></ul> <b>華碩高品質 5000 小時固態電容</b> <ul style="list-style-type: none"><li>- 使用壽命提高 2.5 倍，擁有卓越的耐久性</li></ul> <b>華碩超持久不鏽鋼背板 I/O</b> <ul style="list-style-type: none"><li>- 使用壽命提高 3 倍</li></ul> <b>華碩 EPU</b> <ul style="list-style-type: none"><li>- EPU</li></ul> <b>華碩獨家研發功能</b> <ul style="list-style-type: none"><li>- 華碩 USB 3.0 Boost</li><li>- 華碩 GPU Boost</li><li>- 華碩 Ai Charger</li><li>- 華碩 AI Suite 3</li><li>- 華碩 Anti Surge</li><li>- 華碩 ESD</li></ul> <b>華碩靜音散熱方案：</b> <ul style="list-style-type: none"><li>- 華碩無風扇設計：美學散熱處理</li><li>- 華碩 Fan Xpert 風扇達人</li></ul> <b>華碩 Q-Design</b> <ul style="list-style-type: none"><li>- 華碩 Q-Slot</li></ul> <b>華碩 EZ DIY：</b> <ul style="list-style-type: none"><li>- 華碩 UEFI BIOS EZ Mode 中文圖形化介面 BIOS</li><li>- 華碩 CrashFree BIOS 3</li><li>- 華碩 EZ Flash 2</li></ul>

(下頁繼續)



## B85M-F 規格列表

後側面板裝置連接埠	<ul style="list-style-type: none"> <li>1 x PS/2 鍵盤連接埠 (紫色)</li> <li>1 x PS/2 滑鼠連接埠 (綠色)</li> <li>2 x USB 3.0/2.0 裝置連接埠</li> <li>2 x USB 2.0/1.1 裝置連接埠</li> <li>1 x DVI 連接埠</li> <li>1 x D-Sub 連接埠</li> <li>1 x RJ-45 網路連接埠</li> <li>3 x 7.1 聲道音效連接埠</li> </ul>
內建 I/O 裝置連接埠	<ul style="list-style-type: none"> <li>2 x USB 2.0/1.1 擴充套件數據線插槽，可擴充 4 組外接式 USB 連接埠</li> <li>1 x USB 3.0/2.0 擴充套件數據線插槽，可擴充 2 組外接式 USB 連接埠</li> <li>4 x SATA 6.0Gb/s 裝置連接插座</li> <li>2 x SATA 3.0Gb/s 裝置連接插座</li> <li>1 x 序列埠 (COM) 連接插座</li> <li>1 x TPM 連接排針</li> <li>1 x 中央處理器風扇電源插槽</li> <li>1 x 機殼風扇電源插槽</li> <li>1 x 前面板音效連接排針</li> <li>1 x S/PDIF 數位音效連接排針</li> <li>1 x 24-pin EATX 主機板電源插槽</li> <li>1 x 4-pin EATX 12V 主機板電源插槽</li> <li>1 x 內建喇叭連接插座</li> <li>1 x 系統控制面板連接排針</li> <li>1 x CMOS 組態資料清除跳線 (2-pin)</li> </ul>
	<ul style="list-style-type: none"> <li>64 Mb Flash ROM、UEFI BIOS、PnP、DMI2.0、WfM2.0、SMBIOS v2.7、ACPI v4.0a、多國語言 BIOS、ASUS EZ Flash 2、ASUS CrashFree BIOS 3、My Favorites、Quick Note、Last Modified Log、F12 鍵截圖功能、F3 快速鍵功能、華碩 DRAM SPD 記憶體資訊</li> </ul>
管理功能	WfM 2.0, DMI 2.0, WOL by PME, PXE
驅動程式與公用程式光碟	<ul style="list-style-type: none"> <li>驅動程式</li> <li>華碩公用程式</li> <li>華碩 EZ Update</li> <li>防毒軟體 (OEM 版本)</li> </ul>
支援操作系統	<ul style="list-style-type: none"> <li>Windows® 8.1</li> <li>Windows® 8</li> <li>Windows® 7</li> </ul>
主機板尺寸	uATX 規格：8.9 x 6.9 吋 (22.6 x 17.5 公分)



規格若有變動，恕不另行通知。



# 產品介紹

# 1

## 1.1 主機板安裝前

在您動手更改主機板上的任何設定之前，請務必先作好以下所列出的各項預防措施。



- 在處理主機板上的任何元件之前，請您先拔掉電腦的電源線。
- 為避免產生靜電，在拿取任何電腦元件時除了可以使用防靜電手環之外，您也可以觸摸一個有接地線的物品或者金屬物品像電源供應器外殼等。
- 拿取積體電路元件時請儘量不要觸碰到元件上的晶片。
- 在您移除任何一個積體電路元件後，請將該元件放置在絕緣墊上以隔離靜電，或者直接放回該元件的絕緣包裝袋中儲存。
- 在您安裝或移除任何元件之前，請確認 ATX 電源供應器的電源開關是切換到關閉（OFF）的位置，而最安全的做法是先暫時拔出電源供應器的電源線，等到安裝/移除工作完成後再將之接回。如此可避免因仍有電力殘留在系統中而嚴重損及主機板、周邊裝置、元件等。

## 1.2 主機板概述

當您安裝主機板到電腦機殼內時，請確認主機板與機殼大小相適應。



請確認在安裝或移除主機板前先拔除電源線，否則可能導致主機板元件毀損與對使用者的人身傷害。

### 1.2.1 主機板的擺放方向

當您安裝主機板到電腦主機機殼內時，務必確認安裝的方向是否正確。主機板的外接插頭的方向應是朝向主機機殼的後方面板，而且您也會發現主機機殼後方面板會有相對應的預留孔位。

### 1.2.2 螺絲孔位

請將下圖所圈選出來的「六」個螺絲孔位對準主機機殼內相對位置的螺絲孔，接著再一一鎖上螺絲固定主機板。



請勿將螺絲鎖得太緊！否則容易導致主機板的印刷電路板產生龜裂。

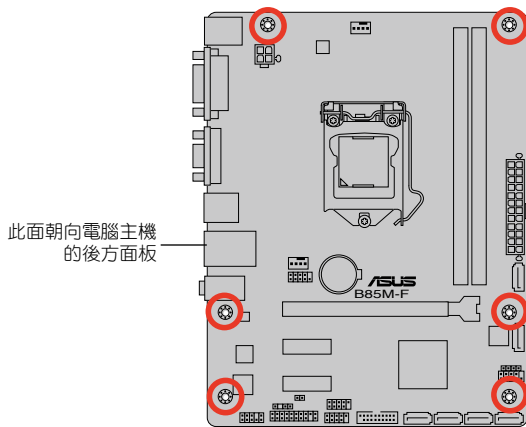

### 1.2.3 主機板結構圖

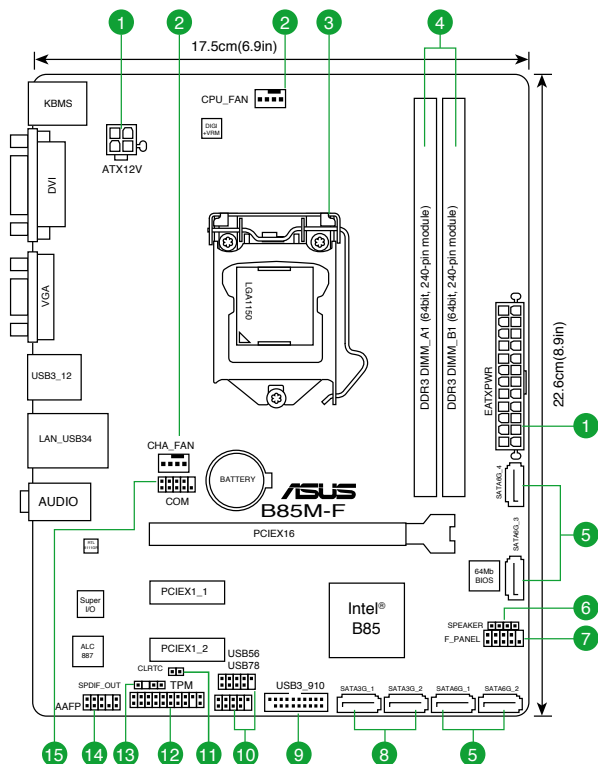

## 1.2.4 主機板元件說明

連接插槽/跳線選擇區/插槽	頁數
1. ATX 主機板電源插槽 (24-pin EATXPWR · 4-pin ATX12V)	1-15
2. 中央處理器 / 機殼風扇電源插槽 (4-pin CPU_FAN · 4-pin CHA_FAN)	1-14
3. Intel® LGA1150 中央處理器插槽	1-3
4. DDR3 記憶體插槽	1-6
5. Intel® B85 Serial ATA 6.0Gb/s 裝置連接插座 (7-pin SATA6G_1-4 [黃色])	1-16
6. 內建喇叭連接插座 (4-pin SPEAKER)	1-15
7. 系統控制面板連接排針 (10-1 pin F_PANEL)	1-17
8. Intel® B85 Serial ATA 3.0Gb/s 裝置連接插座 (7-pin SATA3G_1-2 [咖啡黑])	1-16
9. USB 3.0 擴充套件排線插槽 (20-1 pin USB3_910)	1-17
10. USB 2.0 擴充套件排線插槽 (10-1 pin USB78 · USB56)	1-14
11. CMOS 組態資料清除跳線 (2-pin CLRTC)	1-10
12. TPM 連接排針 (20-1 pin TPM)	1-18
13. 數位音效連接排針 (4-1 pin SPDIF_OUT)	1-13
14. 前面板音效連接排針 (10-1 pin AAFP)	1-13
16. 序列埠連接插座 (10-1 pin COM)	1-18

## 1.3 中央處理器 (CPU)

本主機板配備一組中央處理器插槽，是專為 LGA1150 腳位封裝的全新第四代 Intel® Core™ i7 / Core™ i5 / Core™ i3 / Pentium® / Celeron® 處理器所設計。

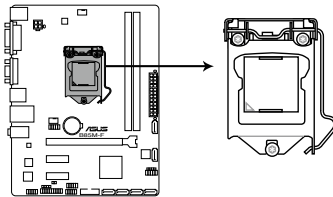

B85M-F CPU socket LGA1150



- 當您安裝處理器時，請確認所有的電源線都已拔除。
- 在您購買本主機板之後，請確認在 LGA1150 插座上附有一個隨插即用的保護蓋，並且插座接點沒有彎曲變形。若是保護蓋已經丟失或是沒有保護蓋，或者是插座接點已經彎曲，請立即與您的經銷商聯絡。
- 在安裝完主機板之後，請將隨插即用的保護蓋保留下來。只有 LGA1150 插槽上附有隨插即用保護蓋的主機板符合 Return Merchandise Authorization (RMA) 的要求，華碩電腦才能為您處理產品的維修與保修。
- 本保固不包括處理器插座因遺失、錯誤的安裝或不正確地移除隨插即用保護蓋所造成的毀損。

### 1.3.1 安裝中央處理器

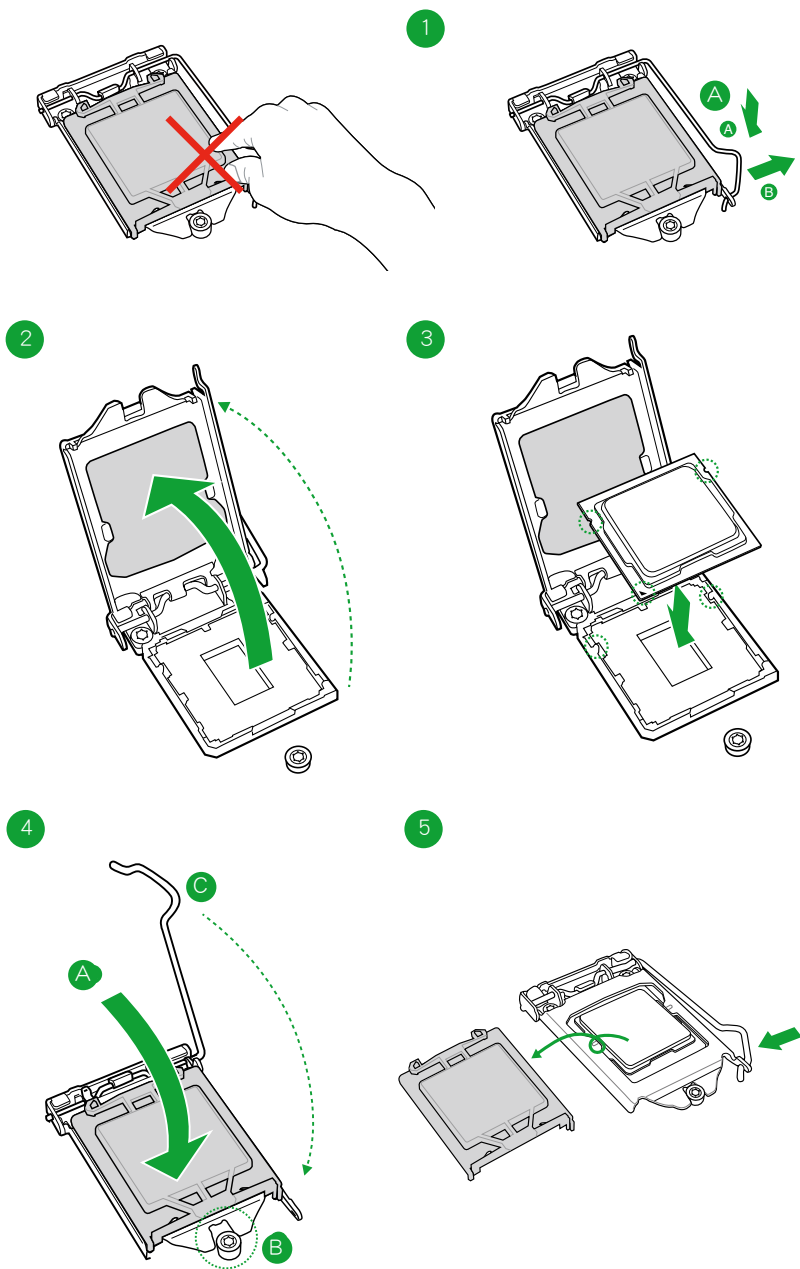

### 1.3.2 安裝散熱器和風扇

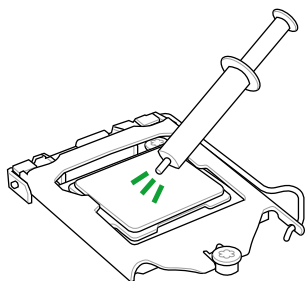

若您所購買的是散裝的處理器散熱器和風扇，在安裝散熱器和風扇之前，請確認散熱器或處理器上已正確塗上散熱膏。

請依照下面步驟安裝處理器的散熱器和風扇：

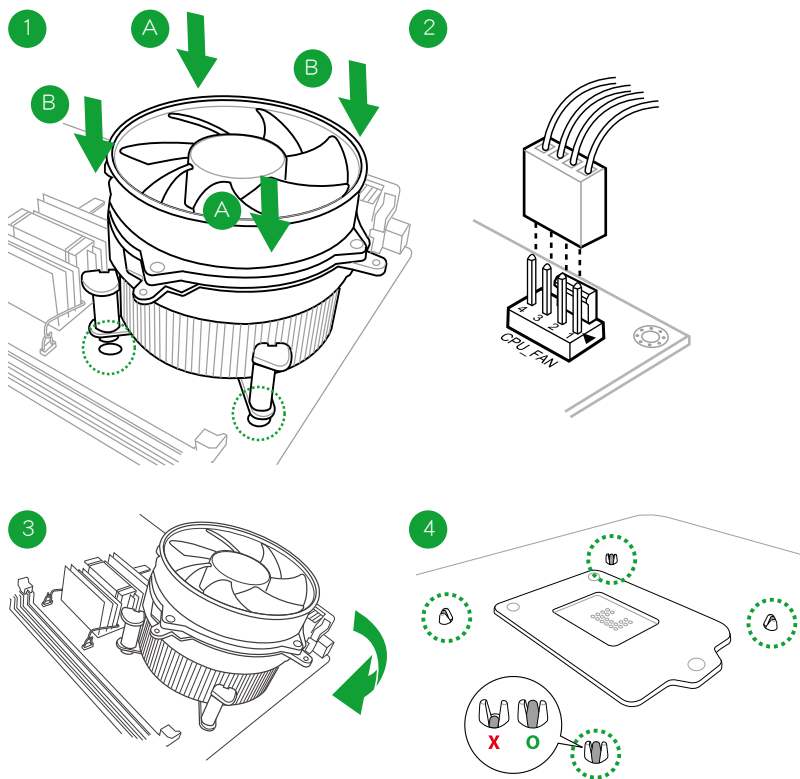

請按照以下的步驟卸除散熱器和風扇：

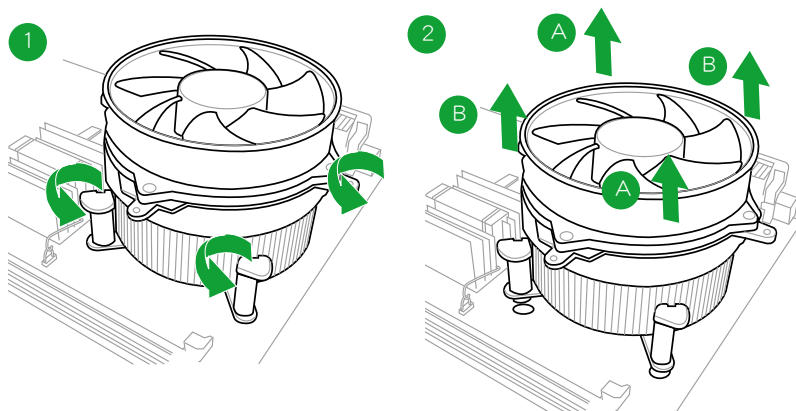

## 1.4 系統記憶體

### 1.4.1 概述

本主機板配備二組 240-pin DDR3 (Double Data Rate, 雙倍資料傳送率) 記憶體插槽。DDR3 記憶體模組可提供更高的效能, 且耗電量更低。

下圖所示為 DDR3 記憶體插槽在主機板上的位置。



依據 Intel® CPU 效能, 建議使用低於 1.65V 的記憶體以保護 CPU。

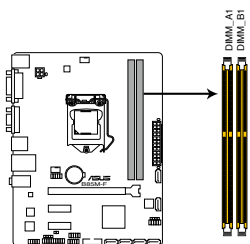

B85M-F 240-pin DDR3 DIMM sockets

通道	插槽
通道 A	DIMM_A1
通道 B	DIMM_B1



## 1.4.2 記憶體設定

您可以任意選擇使用 1GB、2GB、4GB 與 8GB unbuffered non-ECC DDR3 記憶體模組至本主機板的 DIMM 插槽上。



- 您可以在通道 A 與通道 B 安裝不同容量的記憶體模組，在雙通道設定中，系統會偵測較低容量通道的記憶體容量。任何在較高容量通道的其他記憶體容量，會被偵測為單通道模式執行。
- 由於 Intel® 晶片組限制，XMP 模式的 DDR3 1600MHz 或更高頻率記憶體模組最多只能執行於 DDR3 1600MHz 頻率下。
- 在本主機板請使用相同 CAS (CAS-Latency 行位址控制器延遲時間) 值記憶體模組。建議您使用同一廠商所生產的相同容量型號的記憶體。請參考記憶體合格商供應列表。
- 由於 Windows® 32-bit 作業系統記憶體位址的限制，當您安裝 4GB 或更大記憶體時，實際可使用的記憶體將為 3GB 或更小。為了更加有效地使用記憶體空間，我們建議您做以下操作：
  - 若您安裝 Windows® 32-bit 作業系統，請安裝最多 3GB 總記憶體。
  - 若您要安裝 4GB 或更多總記憶體，請安裝 Windows® 64-bit 作業系統。
- 本主機板不支援由 512Mb (64MB) 或更小容量的晶片構成的記憶體模組。
- 使用 8GB 或更大容量的記憶體模組方可支援 16GB 的最大記憶體。記憶體模組一經上市，華碩將立即更新記憶體合格供應商列表 (QVL)。



- 記憶體模組預設頻率依據 SPD 而變化，這是從記憶體模組存取資料的標準方法。在預設狀態下，一些超頻記憶體模組會以低於供應商標示的頻率運作。若要讓記憶體模組以供應商的數值或更高的頻率運作，請參考「Ai Tweaker 選單」一節中，手動調整記憶體頻率的說明。
- 在全負載 (2 DIMM) 或超頻設定下，請使用更有效的散熱系統以確保系統穩定性。
- 請造訪華碩網站 (<http://tw.asus.com>) 獲得最新得記憶體合格供應商列表 (QVL)。

## 1.4.3 安裝記憶體模組

1

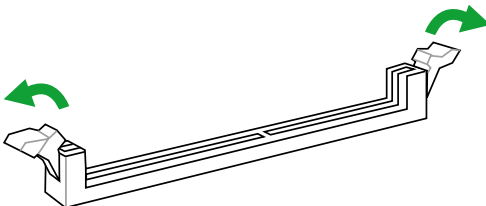

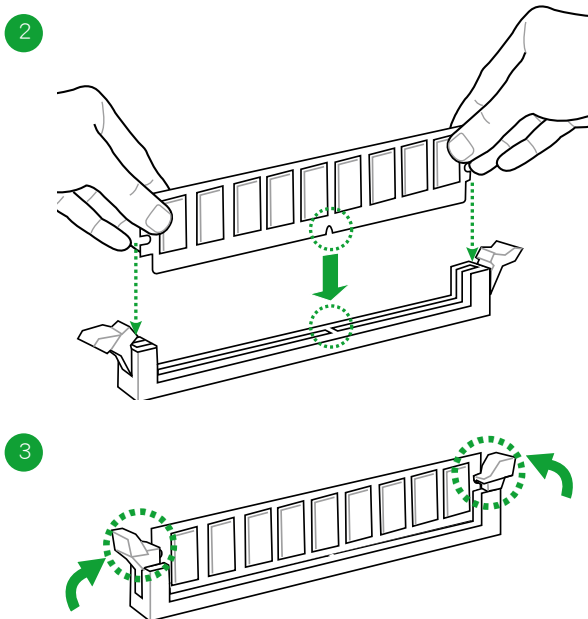

### 移除記憶體模組

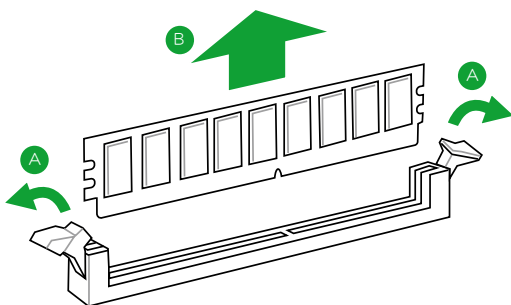

## 1.5 擴充插槽

考慮到未來會擴充系統效能的可能性，本主機板提供了擴充插槽，在接下來的章節中，將會描述主機板上這些擴充插槽的相關資訊。



安裝/移除任何擴充卡之前，請暫時先將電腦的電源線拔出。如此可免除因電氣殘留於電腦中而發生的意外狀況。

## 1.5.1 安裝擴充卡

請依照下列步驟安裝擴充卡：

1. 在安裝擴充卡之前，請先詳讀該擴充卡的使用說明，並且要針對該卡作必要的硬體設定變更。
2. 鬆開電腦主機的機殼蓋並將之取下（如果您的主機板已經放置在主機內）。
3. 找到一個您想要插入新擴充卡的空置插槽，並以十字螺絲起子鬆開該插槽位於主機背板的金屬擋板的螺絲，最後將金屬擋板移出。
4. 將擴充卡上的金手指對齊主機板上的擴充槽，接著慢慢地插入槽中，並以目視的方法確認擴充卡上的金手指已完全沒入擴充槽中。
5. 再用剛才鬆開的螺絲將擴充卡固定在機殼內。
6. 將電腦主機的機殼蓋裝回鎖好。

## 1.5.2 設定擴充卡

在安裝好擴充卡之後，接著還須藉由軟體設定來調整該擴充卡的相關設定。

1. 開啟電腦，接著更改必要的 BIOS 程式設定。若需要的話，您也可以參閱「第二章 BIOS 資訊」以獲得更多資訊。
2. 為加入的擴充卡指派一組尚未被系統使用到的 IRQ。
3. 為新的擴充卡安裝軟體驅動程式。



當您將 PCI 介面卡插在可以分享的擴充插槽時，請注意該介面卡的驅動程式是否支援 IRQ 分享或者該介面卡並不需要指派 IRQ。否則會容易因 IRQ 指派不當產生衝突，導致系統不穩定且該介面卡的功能也無法使用。

## 1.5.3 PCI Express x1 介面卡擴充插槽

本主機板配備兩個 PCI Express x1 插槽，可支援 LAN 網路卡、SCSI 卡、USB 卡和其他與 PCI 規格相容的卡。

## 1.5.4 PCI Express x16 介面卡擴充插槽

本主機板支援 PCI Express x16 顯示卡和其他與 PCI Express 規格相容的卡。

### 本主機板指定中斷要求

	A	B	C	D	E	F	G	H
LAN	-	-	共享	-	-	-	-	-
PCIe x16	共享	-	-	-	-	-	-	-
PCIe x1_1	共享	-	-	-	-	-	-	-
PCIe x1_2	-	共享	-	-	-	-	-	-
Intel PCH SATA 控制器	-	-	-	共享	-	-	-	-
HD Audio	-	-	-	-	-	-	共享	-
USB2.0_1	-	-	-	-	-	-	-	共享
USB2.0_2	-	-	-	-	共享	-	-	-
USB3.0	-	-	-	-	-	共享	-	-

## 1.6 跳線選擇區

### 1. CMOS 組態資料清除 (2-pin CLRTC)

在主機板上的 CMOS 記憶體中記載著正確的時間與系統硬體組態等資料，這些資料並不會因電腦電源的關閉而遺失資料與時間的正確性，因為這個 CMOS 的電源是由主機板上的鋰電池所供應。

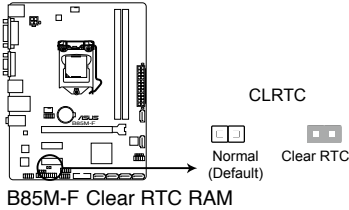

想要清除這些資料，可以依照下列步驟進行：

1. 關閉電腦電源，拔掉電源線；
2. 用一個金屬物體如螺絲起子將 CLRTC 跳線的兩個針腳短路；
3. 插上電源線，開啟電腦電源；
4. 當開機步驟正在進行時按著鍵盤上的 <Del> 鍵進入 BIOS 程式畫面重新設定 BIOS 資料。



- 如果上述方法無效，請將內建電池移除，移除電池並再次將此兩針腳短路以清除 CMOS 組態資料。清除完成後，請將電池重新裝回主機板。
- 如果您是因為超頻的緣故導致系統無法正常開機，您無須使用上述的組態資料清除方式來排除問題。建議可以採用 C.P.R (CPU 參數自動回復) 功能，只要將系統重新開啟 BIOS 即可自動回復預設值。

## 1.7 元件與周邊裝置的連接

### 1.7.1 後側面板連接埠

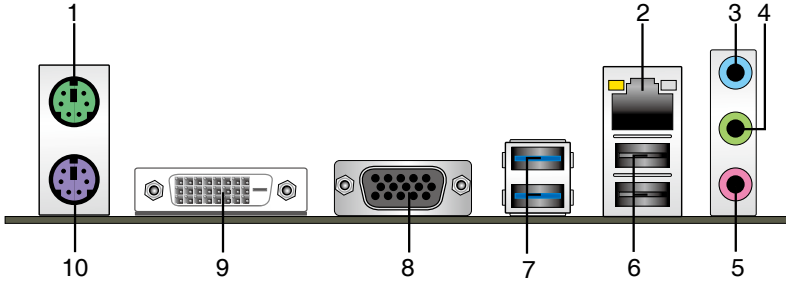

1. PS/2 滑鼠連接埠（綠色）：將 PS/2 滑鼠插頭連接到此連接埠。
2. RJ-45 網路連接埠：該連接埠可經 Gigabit 網路線連接至 LAN 網路。請參考下表各燈的說明。

#### 網路指示燈說明

Activity/Link 指示燈		速度指示燈	
狀態	描述	狀態	描述
關閉	沒有連線	關閉	連線速度 10Mbps
橘色	已連線	橘色	連線速度 100Mbps
橘色（閃爍）	資料傳送中	綠色	連線速度 1Gbps
橘色（閃爍後恆亮）	準備從 S5 狀態喚醒		

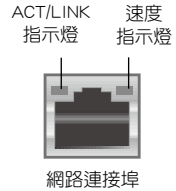

3. 音效輸入連接埠（淺藍色）：您可以將磁帶、CD、DVD 播放器等的音效輸出端連接到此音效輸入連接埠。
4. 音效輸出連接埠（草綠色）：您可以連接耳機或喇叭等的音效接收裝置。在 4.1 聲道、5.1 聲道、7.1 聲道的喇叭設定模式時，本連接埠是作為連接前置主聲道喇叭之用。
5. 麥克風連接埠（粉紅色）：此連接埠連接至麥克風。



要設定 7.1 聲道音效，請使用前面板具有 HD 音效插孔的機殼，以支援 7.1 聲道音效輸出。

## 2.1、4.1、5.1 或 7.1 聲道音效設定

接頭	耳機/2.1 聲道 喇叭輸出	4.1 聲道 喇叭輸出	5.1 聲道 喇叭輸出	7.1 聲道 喇叭輸出
淺藍色 (後面板)	聲音輸入端	後置喇叭輸出	後置喇叭輸出	後置喇叭輸出
草綠色 (後面板)	聲音輸出端	前置喇叭輸出	前置喇叭輸出	前置喇叭輸出
粉紅色 (後面板)	麥克風輸入端	麥克風輸入端	中央/重低音喇叭輸出	中央/重低音喇叭輸出
草綠色 (前面板)	-	-	-	側邊環繞喇叭輸出



請參考表格中 7.1 聲道喇叭來設定 7.1 聲道喇叭。

6. **USB 2.0 裝置連接埠 3 和 4**：這二組 4-pin 通用序列匯流排 (USB) 連接埠可連接到使用 USB 2.0/1.1 介面的硬體裝置。
7. **USB 3.0 裝置連接埠 1 和 2**：這二組 9-pin 通用序列匯流排 (USB) 連接埠可連接到使用 USB 3.0 介面的硬體裝置。



- 由於 USB 3.0 控制器限制，USB 3.0 裝置僅可在 Windows® 作業系統環境中，且安裝了 USB 3.0 驅動程式後才可使用。
- 連接的 USB3.0 裝置有可能運作於 xHCI 或 EHCI 模式，取決於作業系統的設定。
- USB 3.0 裝置僅可作為資料存儲裝置使用。
- 強烈建議您將 USB 3.0 裝置連接到 USB 3.0 連接埠，以得到更快的傳送速率與更好的效能。

8. **VGA 連接埠**：這組 15-pin 連接埠可連接 VGA 顯示螢幕或其他 VGA 硬體裝置。
9. **DVI-D 連接埠**：連接任何 DVI-D 相容裝置。DVI-D 無法將訊號轉換為 RGB 輸出至 CRT 顯示器，且不相容 DVI-I。
10. **PS/2 鍵盤連接埠 (紫色)**：將 PS/2 鍵盤插頭連接到此連接埠。

## 1.7.2 內部連接埠

### 1. 前面板音效連接排針 ( 10-1 pin AAFP )

這組音效外接排針供您連接到前面板的音效排線，除了讓您可以輕鬆地透過主機前面板來控制音效輸出 / 入等功能，並且支援 AC' 97 或 HD Audio 音效標準。將前面板音效輸出 / 入模組的排線的一端連接到這個插槽上。

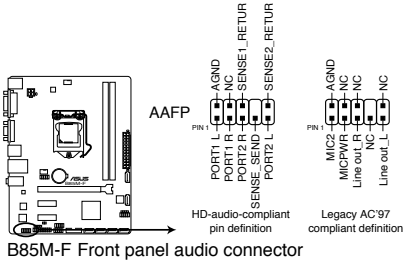

B85M-F Front panel audio connector



- 建議您將支援高傳真 (high definition) 音效的前面板音效模組連接到這組排針，如此才能得到高傳真音效的功能。
- 預設情況下，本連接埠設定為 [HD]。若要将高傳真音效前面板模組安裝至本接針，請將 BIOS 程式中 **Front Panel Type** 項目設定為 [HD]，若要将 AC 97 音效前面板模組安裝至本接針，請將此項目設定為 [AC 97]。

### 2. 數位音效連接排針 ( 4-1 pin SPDIF\_OUT )

這組排針是用來連接 S/PDIF 數位音效模組。

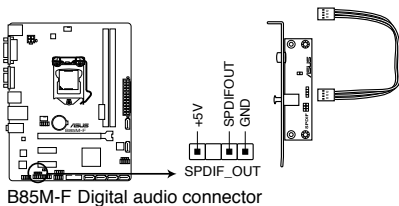

B85M-F Digital audio connector



S/PDIF 模組需另行購買。

### 3. 中央處理器 / 機殼風扇電源插槽 (4-pin CPU\_FAN、4-pin CHA\_FAN)

將風扇電源接頭連接到這一組風扇電源插槽，確定每一條黑線與這些插槽的接地端 (GND) 相匹配。

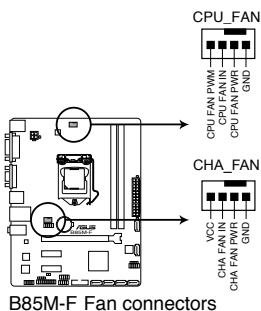

千萬要記得連接風扇的電源，若系統中缺乏足夠的風量來散熱，很容易因為主機內部溫度逐漸升高而導致當機，甚至更嚴重者會燒毀主機板上的電子元件。注意：這些插槽並不是單純的排針，不要將跳線帽套在它們的針腳上！



只有 4-Pin 的 CPU 風扇支援華碩 FAN Xpert 功能。

### 4. USB 2.0 擴充套件排線插座 (10-1 pin USB78、USB56)

這些 USB 擴充套件排線插座支援 USB 2.0 規格，傳送速率最高達 480Mbps，比 USB 1.1 (Full Speed) 規格的 12Mbps 快 40 倍，可以提供更高速的網路連線、互動式電腦遊戲，還可以同時執行高速的周邊裝置。

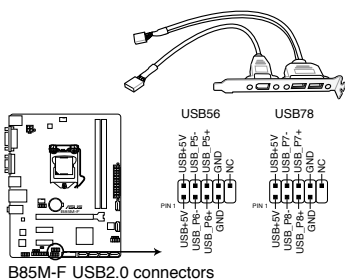

請勿將 1394 排線連接到 USB 插座上，這麼做可能會導致主機板的損壞。



USB 2.0 模組需另行購買。



## 5. ATX 主機板電源插槽 (24-pin EATXPWR、4-pin ATX12V)

這些電源插槽用來連接到一個 ATX 電源供應器。電源供應器所提供的連接插頭已經過特別設計，只能以一個特定方向插入主機板上的電源插槽。找到正確的插入方向後，僅需穩穩地將之套進插槽中即可。

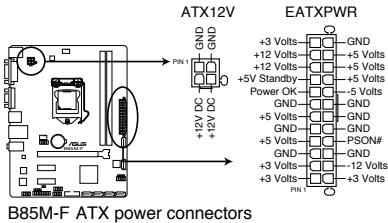

- 建議您使用符合 ATX 12V 2.0 規範的電源 (PSU)，能提供至少 300W 高功率的電源。
- 請務必連接 4-pin ATX +12V 電源插頭，否則可能無法順利開啟電腦。
- 如果您的系統會搭載相當多的周邊裝置，請使用較高功率的電源以提供足夠的裝置用電需求。不適用或功率不足的電源，有可能會導致系統不穩定或難以開機。
- 若您不確定系統的最小電源供應需求，請參考華碩官方網站關於「[電源瓦數建議值計算](http://support.asus.com/PowerSupplyCalculator/PSCalculator.aspx?SLanguage=zh-tw)」部份 (<http://support.asus.com/PowerSupplyCalculator/PSCalculator.aspx?SLanguage=zh-tw>)。

## 6. 內建喇叭連接插座 (4-pin SPEAKER)

此 4-pin 的連接插座用於連接機殼的系統警報喇叭。您可以聽到系統的警報聲。

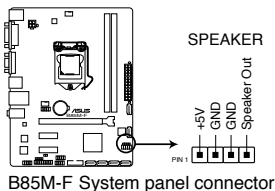

## 7. Intel® B85 Serial ATA 3.0Gb/s 裝置連接插座 (7-pin SATA3G1-2 [咖啡黑])

這些插槽支援使用 Serial ATA 3.0Gb/s 排線連接 Serial ATA 3.0Gb/s 硬碟或光碟機。

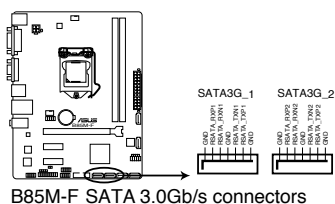

當使用熱抽換和 NCQ 技術時，請將 BIOS 中 **SATA Mode Selection** 設定為 [AHCI]。

## 8. Intel® B85 Serial ATA 6.0Gb/s 裝置連接插座 (7-pin SATA6G\_1-4 [黃色])

這些插槽支援使用 Serial ATA 6.0Gb/s 排線連接 Serial ATA 6.0Gb/s 硬碟。

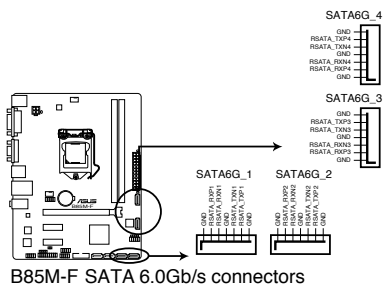

當使用熱抽換和 NCQ 技術時，請將 BIOS 中 **SATA Mode Selection** 設定為 [AHCI]。

## 9. 系統控制面板連接排針 ( 10-1 pin F\_PANEL )

這一組連接排針包括了數個連接到電腦主機前面板的功能接針。

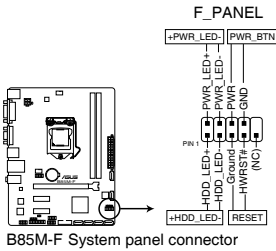

- 系統電源指示燈連接排針 ( 2-pin +PWR\_LED- )

這組排針可連接到電腦主機面板上的系統電源指示燈。在您開啟電腦並且使用電腦的情況下，該指示燈會持續亮著；而當指示燈閃爍時，即表示電腦正處於睡眠模式中。

- 硬碟動作指示燈連接排針 ( 2-pin +HDD\_LED- )

您可以連接此組 LED 接針到電腦主機面板上的硬碟動作指示燈號，如此一旦硬碟有存取動作時，指示燈隨即亮起。

- ATX 電源 / 軟關機開關連接排針 ( 2-pin PWR\_BTN )

這組排針連接到電腦主機面板上控制電腦電源的開關。

- 軟開機開關連接排針 ( 2-pin RESET )

這組二腳位排針連接到電腦主機面板上的 Reset 開關。可以讓您在不需要關掉電腦電源即可重新開機，尤其在系統當機的時候特別有用。

## 10. USB 3.0 擴充套件排線插座 (20-1 pin USB3\_910)

這個插槽用來連接額外的 USB 3.0 連接埠模組，並與 USB 2.0 規格相容。若您的機殼提供有 USB 3.0 前面板連接線，將該連線連接至本插槽，就可擁有前面板 USB 3.0 解決方案，支援傳輸速率最高達 4.8Gbps，可對 USB 充電裝置進行快速充電並優化能效。

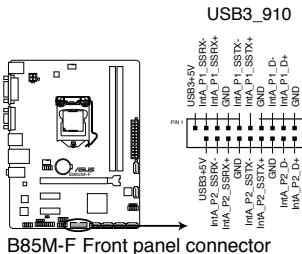

## 11. 序列埠連接插座 (10-1 pin COM)

這個插座用來連接序列埠。將序列埠模組的排線連接到這個插座，接著將該模組安裝到機殼後面板空的插槽中。

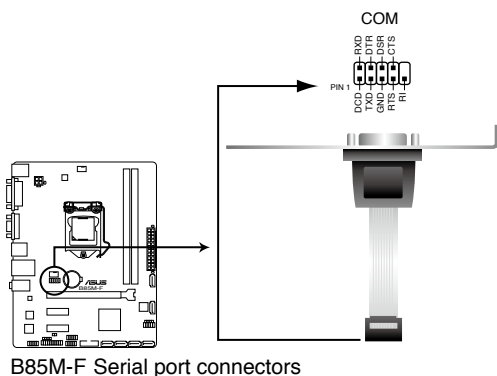

序列埠 (COM) 模組需另行購買。

## 12. TPM 連接排針 (20-1 pin TPM)

這些排針支援可信平臺模組 (Trusted Platform Module, TPM) 系統，可以安全地儲存金鑰、數位證書、密碼和資料。一個 TPM 系統可幫助提高網路安全性，保護數位身份和確保平臺完整。

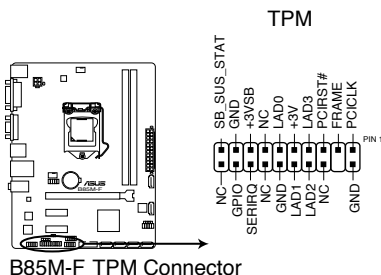

TPM 模組需另行購買。

## 1.8 軟體支援

### 1.8.1 安裝作業系統

本主機板完全適用於 Windows® 7 (32bit/64bit)、Windows® 8 (32bit/64bit) 或 Windows® 8.1 (32bit/64bit) 作業系統。使用最新版本的作業系統並且不定時地升級，是讓硬體配備得到最佳工作效率的有效方法。



由於主機板與周邊硬體裝置的選項設定繁多，本章僅就軟體的安裝程式供您參考。您也可以參閱您使用的作業系統說明檔案以取得更詳盡的資訊。

### 1.8.2 驅動程式與公程式光碟資訊

隨貨附贈的驅動程式與公程式光碟包括了數個有用的軟體與公程式，將它們安裝到系統中可以強化主機板的機能。



驅動程式與公程式光碟的內容若有更新，恕不另行通知。請造訪華碩網站 (<http://tw.asus.com>) 了解更新資訊。

### 執行驅動程式與公程式光碟

欲開始使用驅動程式與公程式光碟，僅需將光碟放入您的光碟機中即可。若您的系統已啟動光碟「自動播放」的功能，那麼稍待一會兒光碟會自動顯示「重點提示」選單。點選「驅動程式」、「工具程式」、「AHCI 驅動程式」、「使用手冊」、「聯絡資訊」標籤頁可顯示對應的選單。



以下畫面僅供參考。



點選圖示以獲得更多資訊

點選安裝各項驅動程式



如果歡迎視窗並未自動出現，那麼您也可以到驅動程式與公程式光碟中的 BIN 資料夾裡直接點選 ASSETUP.EXE 主程式開啟選單視窗。



# BIOS 資訊

# 2

## 2.1 管理、更新您的 BIOS 程式



建議您先將主機板原始的 BIOS 程式備份到一片 USB 隨身碟中，以備您往後需要再度安裝原始的 BIOS 程式。使用華碩線上更新程式來拷貝主機板原始的 BIOS 程式。

### 2.1.1 EZ Update

EZ Update 可自動更新主機板的軟體、驅動程式與 BIOS 程式。使用這個公用程式，您也可以手動更新已儲存的 BIOS 並選擇系統進入開機自我測試 (POST) 時的開機圖案。

要開啟 EZ Update，在 AI Suite 3 主選單中點選 EZ Update。

點選自動更新主機板的軟體、驅動程式與韌體

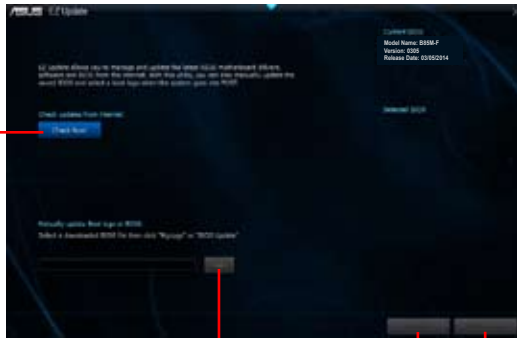

點選從檔案搜尋並選擇 BIOS

點選選擇開機圖案

點選更新 BIOS



在使用 EZ Update 之前，請先確認您已經透過內部網路對外連線，或者透過網際網路服務供應商 (ISP) 所提供的連接方式連線到網際網路。

## 2.1.2 使用華碩 EZ Flash 2 更新 BIOS 程式

華碩 EZ Flash 2 程式讓您能輕鬆的更新 BIOS 程式，可以不必再到作業系統模式下執行。



在使用此程式前，請從華碩網站上 (<http://tw.asus.com>) 下載最新的 BIOS 檔案。

請依據以下步驟使用 EZ Flash 2 更新 BIOS：

1. 將儲存有最新 BIOS 檔案的 USB 隨身碟插入 USB 連接埠。
2. 進入 BIOS 設定程式的進階模式 (Advanced Mode) 畫面，來到 **Tool** 選單並選擇 **EZ Flash2** 並按下 **<Enter>** 鍵將其開啟。
3. 按下 **<Tab>** 鍵切換到 **Drive** 區域。
4. 按上/下方向鍵找到儲存有最新 BIOS 檔案的 USB 隨身碟，接著按下 **<Enter>** 鍵。
5. 按下 **<Tab>** 鍵切換到 **Folder Info** 區域。
6. 按上/下方向鍵找到最新 BIOS 檔案，接著按下 **<Enter>** 鍵開始更新 BIOS。更新完成後重新啟動電腦。



- 本功能僅支援採用 FAT 32/16 格式單一磁區的 USB 裝置，如 USB 隨身碟。
- 載入 BIOS 預設設定可獲得系統相容性與穩定性。在 **Exit** 選單中選擇 **Load Optimized Defaults** 項目
- 當更新 BIOS 時，請勿關閉或重置系統以避免系統開機失敗。





### 2.1.3 使用 CrashFree BIOS 程式回復 BIOS 程式

華碩最新自行研發的 CrashFree BIOS 工具程式，讓您在當 BIOS 程式與資料被病毒入侵或損毀時，可以輕鬆地從驅動程式與公用程式光碟中，或是從含有最新或原始 BIOS 檔案的 USB 隨身碟中回復 BIOS 程式的資料。



- 使用此程式前，請將行動儲存裝置中的 BIOS 檔案重新命名為：B85MF.CAP。
- 從驅動程式與公用程式光碟中的 BIOS 可能不是最新版本，請造訪華碩網站 (<http://tw.asus.com>) 來下載最新的 BIOS 程式。

#### 回復 BIOS 程式：

請依照下列步驟回復 BIOS 程式：

1. 啟動系統。
2. 將儲存有 BIOS 檔案的驅動程式與公用程式光碟放入光碟機，或 USB 隨身碟插入 USB 連接埠。
3. 接著工具程式便會自動檢查裝置中是否存有 BIOS 檔案。當搜索到 BIOS 檔案後，工具程式會開始讀取 BIOS 檔案並自動進入 EZ Flash 2 應用程式。
4. 系統要求您進入 BIOS 設定程式來回復 BIOS 設定。為保證系統的相容性與穩定性，建議您按下 <F5> 來載入預設的 BIOS 設定值。



當更新 BIOS 時，請勿關閉或重置系統！若是這麼做，將可能導致系統開機失敗。

### 2.1.4 華碩 BIOS Updater

華碩 BIOS Updater 可讓您在 DOS 環境下更新 BIOS 檔案。本程式也可讓您複製現行系統中的 BIOS 檔案作為備份，如果在更新 BIOS 過程中遭遇 BIOS 檔案毀損或更新失敗的情況，可以重新載入這份複製的檔案回復系統狀態。



以下畫面僅供參考，可能與您所見到的 BIOS 畫面有所差異。

#### 更新 BIOS 之前

1. 準備好主機板的驅動程式與公用程式光碟與一個 FAT32/16 格式單一磁區的 USB 隨身碟。
2. 從華碩網站 (<http://support.asus.com>) 下載最新的 BIOS 檔案與 BIOS Updater 工具程式，並將它們儲存於 USB 隨身碟中。



DOS 環境中不支援 NTFS 格式。請勿將 BIOS 檔案與 BIOS Updater 工具程式儲存於 NTFS 格式的硬碟或 USB 隨身碟中。

3. 關閉電腦並移除所有 SATA 硬碟（可選）。

## 在 DOS 環境中啟動系統

1. 將儲存有最新的 BIOS 檔案與 BIOS Updater 工具程式的 USB 隨身碟連接到電腦的 USB 連接埠。
2. 啟動電腦。當 ASUS 圖示出現時，按下 <F8> 以顯示「BIOS Boot Device Select」選單。將驅動程序程式與公用程式光碟放入光碟機，並選擇光碟為啟動裝置。

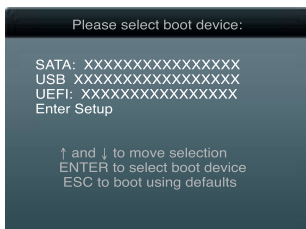

3. 選擇 USB 隨身碟作為開機裝置。此時 DOS 畫面出現。



## 更新 BIOS 檔案

請依照以下步驟用 BIOS Updater 工具程式更新 BIOS 檔案：

1. 在 FreeDOS 提示符後輸入 `bupdater /pc /g` 並按下 <Enter>。



2. BIOS Updater 畫面出現，如下圖。

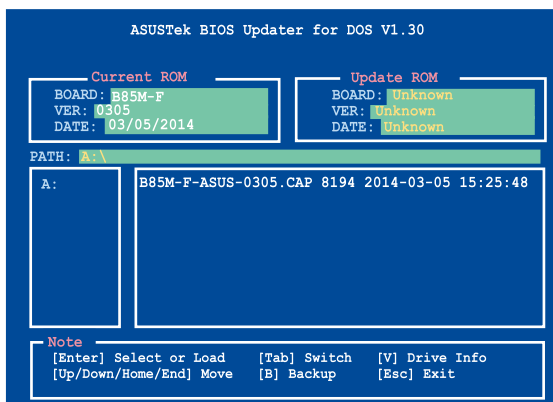

3. 按下 **<Tab>** 鍵在各設定欄之間切換，接著用 **<Up/Down/Home/End>** 鍵來選擇 BIOS 檔案並按下 **<Enter>**。BIOS Updater 會檢查您所選擇的 BIOS 檔案並提示您確認是否要更新 BIOS。



4. 選擇 **Yes** 並按下 **<Enter>**。當 BIOS 更新完畢後，按 **<ESC>** 離開 BIOS Updater。重新啟動您的電腦。



當更新 BIOS 時，請勿關閉或重置系統！若是這麼做，將可能導致系統開機失敗。



- 對於 BIOS Updater 1.30 或更高版本，當 BIOS 更新完畢後，工具程式會自動回到 DOS 畫面。
- BIOS 程式的出廠預設值可讓系統運作處於最佳效能。若系統因您改變 BIOS 程式而導致不穩定，請讀取出廠預設值來保持系統的穩定。請在「Exit」選單中選擇 **Load Optimized Defaults** 項目。詳細說明請參考「2.10 離開 BIOS 程式」一節。
- 若您之前移除了所有 SATA 硬碟，當 BIOS 更新完成後，請確認將所有 SATA 硬碟重新連接到主機板。

## 2.2 BIOS 程式設定

BIOS 設定程式用於更新或設定 BIOS。BIOS 設定畫面中標示了操作功能鍵與簡明的操作說明，幫助您進行系統設定。

在開機時進入 BIOS 設定，您可以依據以下步驟進行：

- 在系統自我測試（POST）過程中按下 **<Delete>** 鍵。若不按下 **<Delete>** 鍵，自我測試會繼續進行。

在 POST 過程結束後再進入 BIOS 設定，您可以選擇以下任一步驟進行：

- 按下 **<Ctrl> + <Alt> + <Del>** 鍵。
- 按下機殼上的 **<RESET>** 鍵重新開機。
- 您也可以將電腦關閉然後再重新開機。請在嘗試了以上兩種方法失敗後再選擇這一操作。



透過電源鍵、Reset 鍵或 **<Ctrl> + <Alt> + <Del>** 鍵強迫正在運作的系統重新開機會毀損到您的資料或系統，我們建議您正確地關閉正在運作的系統。



- 本章節的 BIOS 程式畫面僅供參考，將可能與您所見到的畫面有所差異。
- 請至華碩網站 (<http://tw.asus.com>) 下載最新的 BIOS 程式檔案來獲得最新的 BIOS 程式資訊。
- 若要使用滑鼠控制 BIOS 設定程式，請在主機板上連接一個 USB 滑鼠。
- BIOS 程式的出廠預設值可讓系統運作處於最佳效能，但是若系統因您改變 BIOS 程式而導致不穩定，請讀取出廠預設值來保持系統的穩定。在「Exit」選單中選擇 Load Optimized Defaults 項目。詳細說明請參考「2.10 離開 BIOS 程式」一節。
- 變更任何 BIOS 設定後，若系統無法啟動，嘗試清除 CMOS 資料並將主機板回復至預設設定。請參閱「1.6 跳線選擇區」一節中關於清除 RTC RAM 的詳細說明。

## BIOS 選單畫面

BIOS 設定程式有二種使用模式：EZ 模式 (EZ Mode) 與進階模式 (Advanced Mode)。您可以在「Exit」選單中變更模式，或透過 EZ 模式/進階模式畫面中的 Exit/Advanced Mode 按鈕來變更。

### EZ 模式 (EZ Mode)

預設情況下，當您進入 BIOS 設定程式後，EZ 模式 (EZ Mode) 畫面就會出現。EZ 模式 (EZ Mode) 顯示基本系統資訊概要，並用來選擇顯示語言、系統效能模式與啟動裝置順序。要進入進階模式 (Advanced Mode)，點選 Exit/Advanced Mode 按鈕，接著選擇進階模式 (Advanced Mode)。



進入 BIOS 設定程式的預設畫面可變更。請參考「2.7 啟動選單 (Boot)」部份 Setup Mode 項目的說明。

顯示 CPU 溫度、CPU 電壓輸出、記憶體資訊、CPU / 機殼風扇速度

選擇 BIOS 設定程式的顯示語言

不儲存變更並離開 BIOS 設定程式，儲存變更並重新啟動系統，或進入「進階模式」（Advanced Mode）



省電模式

選擇進階模式功能

選擇開機裝置順序

普通模式

顯示進階模式選單

華碩最優化模式

選擇開機裝置順序

載入最優化預設值

顯示右邊所選模式的系統內容



- 啟動裝置項目依據系統中安裝的裝置而定。
- 只有安裝了開機裝置後，Boot Menu (F8) 按鈕才可用。

## 進階模式 (Advanced Mode)

進階模式 (Advanced Mode) 為有經驗的終端使用者提供進階的 BIOS 設定項目。以下畫面顯示了進階模式 (Advanced Mode) 畫面之一。詳細設定資訊請參考以下部份的說明。



要進入 EZ 模式 (EZ Mode)，點選 **Exit** 按鈕，然後選擇華碩 EZ 模式 (EZ Mode)。



## 功能表列

BIOS 設定程式最上方各選單功能說明如下：

<b>My Favorites</b>	本項目用於儲存經常使用的系統設定
<b>Main</b>	本項目提供系統基本設定
<b>Ai Tweaker</b>	本項目用於變更超頻設定
<b>Advanced</b>	本項目提供系統進階功能設定
<b>Monitor</b>	本項目顯示系統溫度、電源狀態，並變更風扇設定
<b>Boot</b>	本項目提供系統開啟設定
<b>Tool</b>	本項目提供特殊功能設定
<b>Exit</b>	本項目提供離開 BIOS 設定程式與出廠預設值還原功能

## 2.3 我的最愛 (My Favorites)

在此選單中您可以輕鬆儲存並使用您偏好的 BIOS 項目設定。



### 在 My Favorites 中新增項目

依據以下步驟將經常使用的 BIOS 項目新增至我的最愛：

1. 使用方向鍵選擇您要新增的項目。若使用滑鼠，將指針懸停在項目上。
2. 在鍵盤上按下 <F4>，或按下滑鼠右鍵添加項目至我的最愛頁面。



以下項目無法添加至我的最愛：

- 有子選單的項目
- 使用者自訂項目，如語言和開機順序
- 設定項目，如 Memory SPD Information、系統時間與日期

## 2.4 主選單 (Main)

當您進入 BIOS 設定程式的進階模式 (Advanced Mode) 時，首先出現的第一個畫面即為主選單。主選單顯示系統資訊概要，用來設定系統日期、時間、語言與安全設定。



- 若您忘記設定的 BIOS 密碼，可以採用清除 CMOS 即時時脈 (RTC) 記憶體。請參閱「1.6 跳線選擇區」一節取得更多資訊。
- 螢幕上方的 Administrator 或 User Password 項目顯示為預設值 [Not Installed]。設定密碼後，這些項目顯示為 [Installed]。



## 2.5 Ai Tweaker 選單 ( Ai Tweaker )

Ai Tweaker 選單項目可讓您設定超頻的相關選項。



**注意!** 在您設定此進階選單設定時，不正確的設定值將導致系統功能異常。



此部份中的設定值依您主機板上所安裝的 CPU 與記憶體模組型號而定。



往下捲動顯示以下項目：



往下捲動顯示以下項目：



## 2.6 進階選單 (Advanced)

進階選單可讓您改變中央處理器與其他系統裝置的細部設定。



注意！在您設定本進階選單的設定時，不正確的數值將導致系統毀損。



## 2.7 監控選單 (Monitor)

本選單顯示系統溫度/電源狀態，並可用來變更風扇設定。



往下捲動顯示以下項目：





## 2.9 工具選單 (Tool)

本工具選單可以讓您針對特別功能進行設定。請選擇選單中的選項並按下 <Enter> 鍵來顯示子選單。

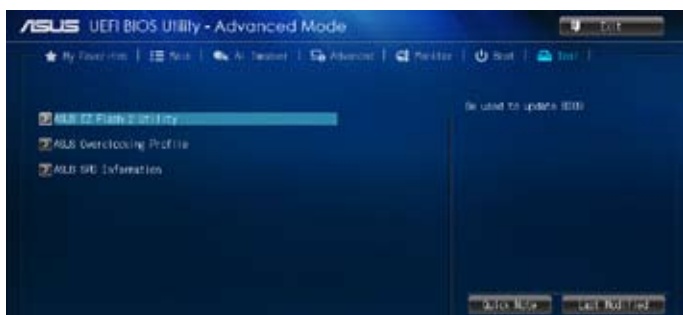

## 2.10 離開 BIOS 程式 (Exit)

本選單可讓您讀取 BIOS 程式出廠預設值與離開 BIOS 程式，並可儲存與取消對 BIOS 項目的更改。您可以從「Exit」選單中進入 EZ 模式 (EZ Mode)。



# 華碩的連絡資訊

## 華碩電腦公司 ASUSTeK COMPUTER INC. (台灣)

### 市場訊息

地址：台灣臺北市北投區立德路15號  
電話：+886-2-2894-3447  
傳真：+886-2-2890-7798  
電子郵件：info@asus.com.tw  
全球資訊網：<http://www.asus.com/tw/>

### 技術支援

電話：+886-2-2894-3447 (0800-093-456)  
線上支援：<http://www.asus.com/tw/support/>

## 華碩電腦公司 ASUSTeK COMPUTER INC. (亞太地區)

### 市場訊息

地址：台灣臺北市北投區立德路15號  
電話：+886-2-2894-3447  
傳真：+886-2-2890-7798  
電子郵件：info@asus.com.tw  
全球資訊網：<http://www.asus.com/tw/>

### 技術支援

電話：+86-21-38429911  
傳真：+86-21-58668722, ext. 9101#  
線上支援：<http://www.asus.com/tw/support/>

## ASUS COMPUTER INTERNATIONAL (美國)

### 市場訊息

地址：800 Corporate Way, Fremont, CA 94539,  
USA  
電話：+1-510-739-3777  
傳真：+1-510-608-4555  
電子郵件：<http://www.asus.com/us/>

### 技術支援

電話：+1-812-282-2787  
傳真：+1-812-284-0883  
線上支援：<http://www.service.asus.com/>

## ASUS COMPUTER GmbH (德國/奧地利)

### 市場訊息

地址：Harkort Str. 21-23, D-40880 Ratingen,  
Germany  
傳真：+49-2102-959931  
全球資訊網：<http://asus.com/de>  
線上連絡：<http://eu-rma.asus.com/sales> (僅回  
答市場相關事務的問題)

### 技術支援

電話：+49-2102-5789555  
傳真：+49-2102-959911  
線上支援：<http://www.asus.com/de/support/>

# DECLARATION OF CONFORMITY

Per FCC Part 2 Section 2.1077(a)



Responsible Party Name: **Asus Computer International**

Address: **800 Corporate Way, Fremont, CA 94539.**

Phone/Fax No: **(510)739-3777/(510)608-4555**

hereby declares that the product

**Product Name : Motherboard**

**Model Number : B85M-F**

Conforms to the following specifications:

- FCC Part 15, Subpart B, Unintentional Radiators

### Supplementary Information:

This device complies with Part 15 of the FCC Rules. Operation is subject to the following two conditions: (1) This device may not cause harmful interference, and (2) this device must accept any interference received, including interference that may cause undesired operation.

Representative Person's Name : Steve Chang / President

Signature :

Date : Mar. 20, 2014

Ver. 126601

# EC Declaration of Conformity



We, the undersigned,

Manufacturer:	ASUSTEK COMPUTER INC.
Address, City:	4F, No. 150, LITE-ING., FEICOU, TAIPEI 112, TAIWAN
Country:	TAIWAN
Authorized representative in Europe:	ASUS COMPUTER GmbH
Address, City:	STRA. 2125, 40880 DATTGEN
Country:	GERMANY

declare the following apparatus:

Product name :	<b>Motherboard</b>
Model name :	<b>B85M-F</b>

conform with the essential requirements of the following directives:

- 2004/108/EC EMC Directive**
  - EN 55022:2010/A2:2011
  - EN 61000-3-2:2008
  - EN 55024:2010/A1:2010/A2:2010
- 1989/5/EEC RITE Directive**
  - EN 300 328 V1.7.1 (2006-10)
  - EN 300 440-1 V1.6.1 (2010-08)
  - EN 300 440-2 V1.6.1 (2010-08)
  - EN 300 511 V9.0.2 (2003-03)
  - EN 300 568-1 V5.2.1 (2011-05)
  - EN 300 568-2 V1.1 (2007-11)
  - EN 300 568-3 V1.1 (2007-11)
  - EN 300 833 V1.6.1 (2011-11)
  - EN 302 544-2 V1.1.1 (2009-01)
  - EN 302 544-3 V1.1.1 (2009-01)
  - EN 5 0365:2001
  - EN 6 2479:2010
  - EN 6 2479:2010
  - EN 6 2311:2008
- 2006/95/EC LVD Directive**
  - EN 60950-1 / A12:2011
  - EN 60965:2006 / A12:2011
- 2002/95/EC RoHS Directive**
  - Regulation (EC) No. 2760/09
  - Regulation (EC) No. 617/2013
- 2011/65/EU RoHS Directive**

- EN 300 484-1 V1.3 (2011-09)
- EN 300 483 V1.4.1 (2006-08)
- EN 300 483-1 V1.4.1 (2006-08)
- EN 300 487 V1.3.1 (2006-11)
- EN 300 489 V1.4.1 (2007-11)
- EN 300 489-1 V1.4.1 (2007-11)
- EN 300 489-2 V1.5.1 (2010-09)
- EN 300 489-2 V1.5.1 (2010-09)
- EN 300 328-2 V1.2 (2007-08)
- EN 300 328-3 V1.1 (2007-08)
- EN 300 352-2 V1.4.1 (2006-11)
- EN 300 291-1 V1.1.1 (2006-07)
- EN 300 291-2 V1.1.1 (2006-07)



(EC conformity marking)

Position : **CEO**  
Name : **Jerry Shen**

Signature : \_\_\_\_\_

Declaration Date: **20/03/2014**  
Year to begin affixing CE marking: **2014**

Ver. 138116



