



**THE ULTIMATE FORCE**

# **SABERTOOTH Z97 MARK I**

## **ACCESSORY INSTALLATION GUIDE**

安裝手冊

**ASUS**<sup>®</sup>  
IN SEARCH OF INCREDIBLE

T8887

第一版

2014 年 3 月發行

## 版權說明

© ASUSTeK Computer Inc. All rights reserved. 華碩電腦股份有限公司保留所有權利

本使用手冊包括但不限於其所包含的所有資訊皆受到著作權法之保護，未經華碩電腦股份有限公司（以下簡稱「華碩」）許可，不得任意地仿製、拷貝、謄抄、轉譯或為其他利用。

## 免責聲明

本使用手冊是以「現況」及「以目前明示的條件下」的狀態提供給您。在法律允許的範圍內，華碩就本使用手冊，不提供任何明示或默示的擔保及保證，包括但不限於商業適銷性、特定目的之適用性、未侵害任何人權利及任何得使用本使用手冊或無法使用本使用手冊的保證，且華碩對因使用本使用手冊而獲取的結果或透過本使用手冊所獲得任何資訊之準確性或可靠性不提供擔保。

台端應自行承擔使用本使用手冊的所有風險。台端明確了解並同意，華碩、華碩之授權人及其各該主管、董事、員工、代理人或關係企業皆無須為您因本使用手冊、或因使用本使用手冊、或因不可歸責於華碩的原因而無法使用本使用手冊或其任何部分而可能產生的衍生、附隨、直接、間接、特別、懲罰或任何其他損失（包括但不限於利益損失、業務中斷、資料遺失或其他金錢損失）負責，不論華碩是否被告知發生上開損失之可能性。

由於部分國家或地區可能不允許責任的全部免除或對前述損失的責任限制，所以前述限制或排除條款可能對您不適用。

台端知悉華碩有權隨時修改本使用手冊。本產品規格或驅動程式一經改變，本使用手冊將會隨之更新。本使用手冊更新的詳細說明請您造訪華碩的客戶服務網 <http://support.asus.com>，或是直接與華碩資訊產品技術支援專線 0800-093-456 聯絡。

於本使用手冊中提及之第三人產品名稱或內容，其所有權及智慧財產權皆為各別產品或內容所有人所有且受現行智慧財產權相關法令及國際條約之保護。

當下列兩種情況發生時，本產品將不再受到華碩之保固及服務：

- (1) 本產品曾經過非華碩授權之維修、規格更改、零件替換或其他未經過華碩授權的行為。
- (2) 本產品序號模糊不清或喪失。











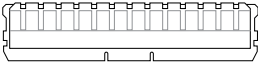
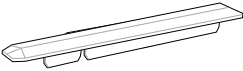

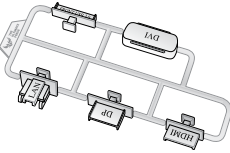

本產品的名稱與版本都會印在主機板/顯示卡上，版本數字的編碼方式是用三個數字組成，並有一個小數點做間隔，如 1.02G、2.03G 等...數字愈大表示版本愈新，而愈左邊位數的數字更動表示更動幅度也愈大。更新的詳細說明請您到華碩的全球資訊網瀏覽或是直接與華碩聯絡。

## 目錄內容

包裝盒內容物.....	4
安裝輔助風扇.....	5
安裝防塵裝置.....	7
安裝記憶體插槽防塵蓋.....	7
安裝 PCIe x16 與 PCIe x1 插槽防塵蓋.....	7
安裝內建連接埠防塵蓋.....	7
安裝後側 I/O 面板防塵蓋.....	8
安裝後側 I/O 面板灰塵過濾裝置.....	8
安裝熱敏電阻排線.....	9
華碩的連絡資訊.....	10

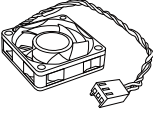
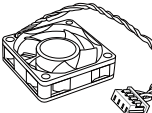
## 包裝盒內容物

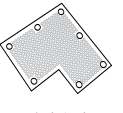
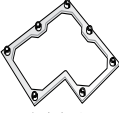
請檢查您的 SABERTOOTH Z97 MARK I 主機板包裝盒內容物有以下項目：

 <p>2 x 記憶體插槽防塵蓋</p>  <p>3 x PCIe x16 插槽防塵蓋</p>  <p>3 x PCIe x1 插槽防塵蓋</p>  <p>4 x 長螺絲</p>  <p>2 x 短螺絲</p>	 <p>1 x 連接埠防塵蓋套件 (LAN 防塵蓋、HDMI 防塵蓋、DVI 防塵蓋、DP 防塵蓋、前面板 USB 3.0 防塵蓋)</p>  <p>7 x SATA 連接埠防塵蓋</p>  <p>1 x SATA Express 連接埠防塵蓋</p>  <p>2 x 內建 USB 2.0 連接埠防塵蓋</p>  <p>8 x 後側 I/O USB 3.0/2.0 連接埠防塵蓋</p>  <p>5 x 音效連接埠防塵蓋</p>	
<b>TUF 連接埠防塵內容物</b>		
<b>TUF 配件內容物</b>	 <p>1 x 輔助風扇 (35mm)</p>	 <p>1 x 輔助風扇 (40mm)</p>
 <p>3 x 熱敏電阻排線</p>	 <p>防塵網格</p>  <p>防塵框架</p>	 <p>配件安裝手冊 (本手冊)</p>



- 若以上列出的任何一項配件有損壞或是短缺的情形，請儘速與您的經銷商聯絡。
- 為了要支援各種型號的主機板，您的 TUF 連接埠防塵內容物可能會包含有其他的內建連接埠防塵蓋與後側 I/O 連接埠防塵蓋。
- 上表中的圖示只能參考，請以您實際購買所附的內容物為準。

## 安裝輔助風扇

SABERTOOTH Z97 MARK I 主機板包裝盒內配備一個 35mm 與一個 40mm 輔助風扇，可以提供更好的空氣流通來輔助系統散熱。

請依據以下步驟安裝 40mm 輔助風扇：

1. 找到並移除後側 I/O 的螺絲 (A)，接著移除後側 I/O 風扇蓋 (B)。

請將螺絲妥善保存以利後續再次使用。

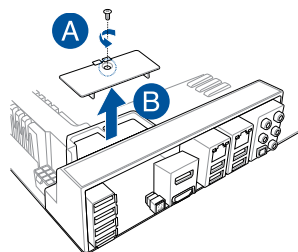

2. 取出配件包內附的 40mm 輔助風扇，並將風扇上標示有「THE ULTIMATE FORCE」圖示之處朝向後側 I/O 擋板，而風向前頭指示標誌朝向主機板。
3. 將 40mm 輔助風扇的二個螺絲孔對齊風扇蓋的二個螺絲孔，使用配件包內附的二顆螺絲將風扇鎖緊。

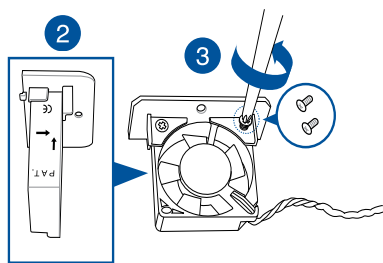

4. 對齊並插入擁有風扇蓋的輔助風扇至 Thermal Armor 熱敏護罩，接著使用步驟 1 移除的螺絲將風扇鎖緊至主機板。



請確認將風扇連線塞進連線轉角凹槽。

5. 將風扇連線連接至主機板上的輔助風扇 (ASST\_FAN3) 接頭。
6. 開啟電腦上的 Thermal Radar 2 應用程式來調整風扇設定。



關於 Thermal Radar 2 應用程式的詳細資訊，請參考主機板使用手冊。

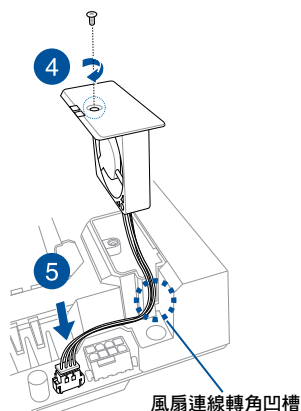

請依據以下步驟安裝 35mm 輔助風扇至艙口蓋：

1. 找到並移除艙口蓋上的螺絲 (A)，接著移除 Thermal Armor 熱敏護罩的風扇蓋 (B)。

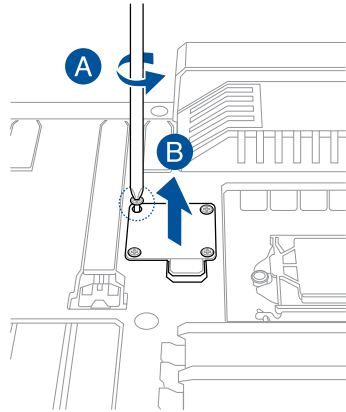

2. 取出配件包內附的 35mm 輔助風扇，並將風扇上標示有「THE ULTIMATE FORCE」圖示之處朝上。
3. 將輔助風扇的四個螺絲孔對齊艙口蓋的四個螺絲孔，使用包裝內附的四顆長螺絲將輔助風扇鎖緊。



螺絲起子並不包含在配件包裝盒內。

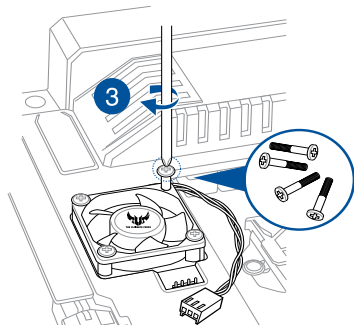

4. 將風扇連線連接至主機板上的輔助風扇 (ASST\_FAN2) 接頭。

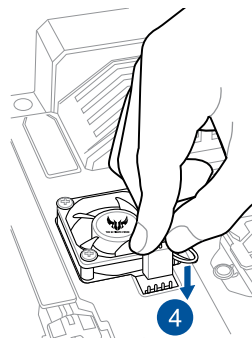

## 安裝防塵裝置

防塵裝置是設計用來保護主機板的擴充插槽與記憶體插槽或連接埠免受於受到灰塵與微粒的損害。

### 安裝記憶體插槽防塵蓋

請依據圖示將記憶體插槽防塵蓋插入主機板上未使用的記憶體插槽。

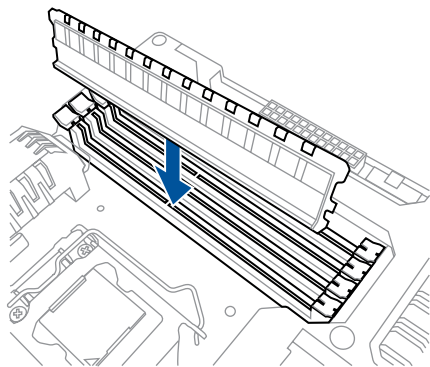

### 安裝 PCIe x16 與 PCIe x1 插槽防塵蓋

請依據圖示將 PCIe x16 或 PCIe x1 插槽防塵蓋插入主機板上未使用的 PCIe x16 或 PCIe x1 插槽。

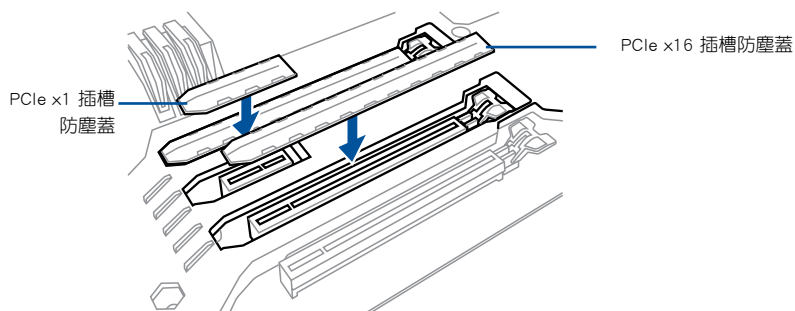

### 安裝內建連接埠防塵蓋

請將內建連接埠防塵蓋插入主機板上未使用的 SATA 或內建的 USB 3.0/2.0 連接埠。



為了要支援各種型號的主機板，您的 TUF 連接埠防塵內容物可能會包含有其他的內建連接埠防塵蓋。

## 安裝後側 I/O 面板防塵蓋

SABERTOOTH Z97 MARK I 配件包的防護措施藉由後側 I/O 連接埠防塵蓋得到升級。

請參考圖示來正確安裝後側 I/O 面板防塵蓋：

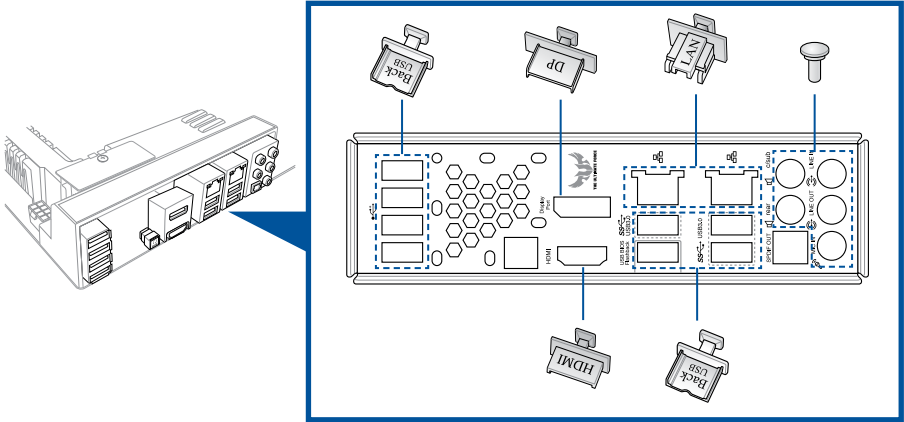

為了要支援各種型號的主機板，您的 TUF 連接埠防塵內容物可能會包含有其他的後側 I/O 連接埠防塵蓋。

## 安裝後側 I/O 面板灰塵過濾裝置

後側面板灰塵過濾裝置幫助減少灰塵與微粒進入系統。

請依據以下安裝後側 I/O 面板灰塵過濾裝置：

1. 將後側面板防塵網格四個角落的洞對齊後側面板防塵框架的四個角落固定處，接著將防塵網格固定至防塵框架。
2. 將後側面板防塵框架與網格的四個角落固定處對齊組裝至 I/O 擋板上的後側面板風扇通風口，接著將後側面板防塵網格與防塵框架推入並壓緊至 I/O 擋板上。

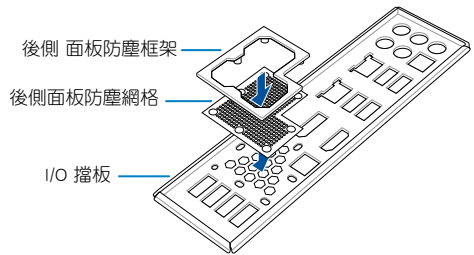

請經常清理後側面板灰塵過濾裝置，以確保最佳的空氣流通狀態。



## 安裝熱敏電阻排線

熱敏電阻排線與 Thermal Radar 2 應用程式協同運作，用來監控主機板上所選裝置或主要元件的溫度。

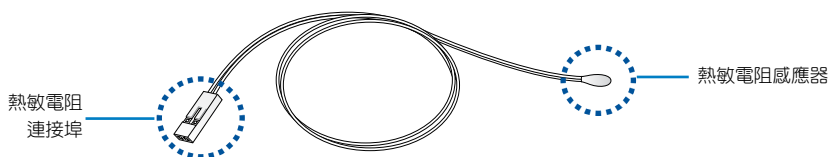

請依據以下步驟安裝熱敏電阻排線：

1. 找到主機板上標示有 T\_SENSOR1、T\_SENSOR2 或 T\_SENSOR3 的熱敏感應器接頭，接著連接熱敏電阻排線連接埠至任一接頭。

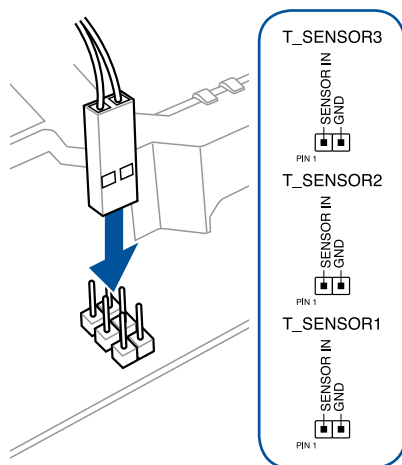

2. 將熱敏電阻感應器放在想要監控的元件或部件的表面，並使用膠帶固定。



膠帶請另行購買。



熱敏電阻感應器的運作溫度範圍為 0°C~80°C。

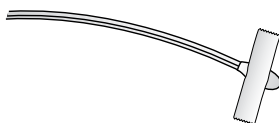

3. 開啟電腦上的 Thermal Radar 2 應用程式。

## 華碩的連絡資訊

### 華碩電腦公司 ASUSTeK COMPUTER INC. (台灣)

#### 市場訊息

地址：台灣臺北市北投區立德路15號  
電話：+886-2-2894-3447  
傳真：+886-2-2890-7798  
電子郵件：info@asus.com.tw  
全球資訊網：http://tw.asus.com

#### 技術支援

電話：+886-2-2894-3447 (0800-093-456)  
線上支援：http://www.asus.com/tw/support/

### 華碩電腦公司 ASUSTeK COMPUTER INC. (亞太地區)

#### 市場訊息

地址：台灣臺北市北投區立德路15號  
電話：+886-2-2894-3447  
傳真：+886-2-2890-7798  
電子郵件：info@asus.com.tw  
全球資訊網：http://tw.asus.com

#### 技術支援

電話：+86-21-38429911  
傳真：+86-21-58668722, ext. 9101#  
線上支援：http://www.asus.com/tw/support/

### ASUS COMPUTER INTERNATIONAL (美國)

#### 市場訊息

地址：800 Corporate Way, Fremont, CA 94539,  
USA  
電話：+1-510-739-3777  
傳真：+1-510-608-4555  
電子郵件：http://vip.asus.com/eservice/  
techserv.aspx

#### 技術支援

電話：+1-812-282-2787  
傳真：+1-812-284-0883  
線上支援：http://support.asus.com/techserv/  
techserv.aspx

### ASUS COMPUTER GmbH (德國/奧地利)

#### 市場訊息

地址：Harkort Str. 21-23, D-40880 Ratingen,  
Germany  
傳真：+49-2102-959911  
全球資訊網：http://www.asus.de  
線上連絡：http://www.asus.de/sales (僅回答市  
場相關事務的問題)

#### 技術支援

電話：+49-1805-010923 (元件)  
電話：+49-1805-010920 (系統 / 筆記型電  
腦 / Eee 系列產品 / LCD)  
傳真：+49-2102-9599-11  
線上支援：http://support.asus.com/techserv/  
techserv.aspx

