

**ASUS**<sup>®</sup>

**MAXIMUS  
VIII RANGER**

用戶手冊

**Motherboard**



C10485

1.00 版

2015 年 7 月发行

## 版权说明

© ASUSTeK Computer Inc. All rights reserved. 华硕电脑股份有限公司保留所有权利

本用户手册包括但不限于其所包含的所有信息皆受到著作权法之保护，未经华硕电脑股份有限公司（以下简称「华硕」）许可，不得任意地仿制、拷贝、摘抄、转译或为其他利用。

## 免责声明

本用户手册是以「现况」及「以当前明示的条件下」的状态提供给您。在法律允许的范围内，华硕就本用户手册，不提供任何明示或默示的担保及保证，包括但不限于商业适销性、特定目的之适用性、未侵害任何他人权利及任何得使用本用户手册或无法使用本用户手册的保证，且华硕对因使用本用户手册而获取的结果或通过本用户手册所获得任何信息之准确性或可靠性不提供担保。

用户应自行承担使用本用户手册的所有风险。用户明确了解并同意，华硕、华硕之授权人及其各该主管、董事、员工、代理人或关系企业皆无须为您因本用户手册、或因使用本用户手册、或因不可归责于华硕的原因而无法使用本用户手册或其任何部分而可能生成的衍生、附随、直接、间接、特别、惩罚或任何其他损失（包括但不限于利益损失、业务中断、数据遗失或其他金钱损失）负责，不论华硕是否被告知发生上开损失之可能性。

由于部分国家或地区可能不允许责任的全部免除或对前述损失的责任限制，所以前述限制或排除条款可能对您不适用。

用户知悉华硕有权随时修改本用户手册。本产品规格或驱动程序一经改变，本用户手册将会随之更新。本用户手册更新的详细说明请您访问华硕的客户服务网 <http://www.asus.com.cn/support>，或是直接与华硕信息产品技术支持专线 400-620-6655 联络。

于本用户手册中提及之第三人产品名称或内容，其所有权及智能财产权皆为各别产品或内容所有人所有且受当前智能财产权相关法令及国际条约之保护。

当下列两种情况发生时，本产品将不再受到华硕之保修及服务：

- (1) 本产品曾经过非华硕授权之维修、规格更改、零件替换或其他未经过华硕授权的行为。
- (2) 本产品串行号模糊不清或丧失。

本产品的名称与版本都会印在主板/显卡上，版本数字的编码方式是用三个数字组成，并有一个小数点做间隔，如 1.02G、2.03G 等..数字越大表示版本越新，而越左边位数的数字更动表示更动幅度也越大。更新的详细说明请您到华硕的全球信息网浏览或是直接与华硕联络。

## Offer to Provide Source Code of Certain Software

This product may contain copyrighted software that is licensed under the General Public License ( “GPL” ) and under the Lesser General Public License Version ( “LGPL” ). The GPL and LGPL licensed code in this product is distributed without any warranty. Copies of these licenses are included in this product. You may obtain the complete corresponding source code (as defined in the GPL) for the GPL Software, and/or the complete corresponding source code of the LGPL Software (with the complete machine-readable “work that uses the Library” ) for a period of three years after our last shipment of the product including the GPL Software and/or LGPL Software, which will be no earlier than December 1, 2011, either

(1) for free by downloading it from <http://support.asus.com/download>;

or

(2) for the cost of reproduction and shipment, which is dependent on the preferred carrier and the location where you want to have it shipped to, by sending a request to:

ASUSTeK Computer Inc.  
Legal Compliance Dept.  
15 Li Te Rd.,  
Beitou, Taipei 112  
Taiwan

In your request please provide the name, model number and version, as stated in the About Box of the product for which you wish to obtain the corresponding source code and your contact details so that we can coordinate the terms and cost of shipment with you.

The source code will be distributed WITHOUT ANY WARRANTY and licensed under the same license as the corresponding binary/object code.

This offer is valid to anyone in receipt of this information.

ASUSTeK is eager to duly provide complete source code as required under various Free Open Source Software licenses. If however you encounter any problems in obtaining the full corresponding source code we would be much obliged if you give us a notification to the email address [gpl@asus.com](mailto:gpl@asus.com), stating the product and describing the problem (please do NOT send large attachments such as source code archives etc to this email address).

## Google™ License Terms

Copyright© 2015 Google Inc. All Rights Reserved.

Licensed under the Apache License, Version 2.0 (the “License” ); you may not use this file except in compliance with the License. You may obtain a copy of the License at: <http://www.apache.org/licenses/LICENSE-2.0>

Unless required by applicable law or agreed to in writing, software distributed under the License is distributed on an “AS IS” BASIS, WITHOUT WARRANTIES OR CONDITIONS OF ANY KIND, either express or implied.

See the License for the specific language governing permissions and limitations under the License.

三年质保



全国联保

# 华硕产品质量保证卡

尊敬的华硕产品用户：

首先非常感谢您选用华硕公司产品，让我们有机会向您提供优质的服务。为了使我们的服务让您更满意，在购买后请您认真阅读此说明并妥善保存此质量保证卡。

保修说明注意事项：

- 一、 请将此质量保证卡下方的用户数据填写完整，并由最终直接经销商加盖公章，如果没有加盖公章，请找原购买处补盖以保障您的权益。请务必保留购买发票或复印件，否则华硕公司将无法以产品的出厂日期为参照进行保修。
- 二、 华硕公司对在中国大陆地区（不包括港澳台地区）发售的、经合法渠道销售给消费者的华硕主板及显卡产品实行五年的免费保修服务。
- 三、 华硕公司对在中国大陆地区（不包括港澳台地区）发售的、经合法渠道销售给消费者的华硕主板及显卡产品实行全国联保服务。注：

- A. 消费者必须出具正规购买发票或国家认可的有效凭证方可享受全国联保。
- B. 如消费者无法出具正规购买发票或国家认可的有效凭证，则需送修至原购买经销商处享受保修服务。

四、 若经本公司判断属下列因素，则不属于免费保修服务的范围，本公司将有权利收取维修费用：

- A. 超过华硕提供的质保有效期的主板、显卡产品。
- B. 因遇不可抗力（如：水灾、火灾、地震、雷击、台风等）或人为之操作使用不慎造成之损害。
- C. 未按产品说明书条例的要求使用、维护、保管而造成的损坏。
- D. 用户擅自或请第三方人员自行检修、改装、更改组件、修改线路等。
- E. 因用户自行安装软件即设置不当所造成之使用问题及故障。
- F. 本公司产品串行号标贴撕毁或无法辨认，涂改保修服务卡或与实际产品不符。
- G. 其他不正常使用所造成之问题及故障。

五、 技术支持及维修服务：

- 1. 我们建议您先登录华硕官方会员网站 (<http://vip.asus.com>)，对您购买的华硕产品进行在线注册，注册后您将会定期得到我们发送的产品信息以及技术数据；
- 2. 如果您在使用华硕产品的过程中遇到问题，您可以首先查阅用户手册，寻找答案；
- 3. 您亦可访问华硕中文网站技术支持页面 (<http://www.asus.com.cn/support>) 查询到相应的技术支持信息与常见问题排除；
- 4. 登录我们的在线技术支持服务区进行咨询 (<http://vip.asus.com.cn/VIP2/Services/QuestionForm/TechQuery>)；
- 5. 也欢迎您拨打华硕 7x24 小时免费技术支持专线 400-620-6655，由我们的在线工程师为您提供服务；（注：未开通 400 的地区或使用移动电话，请拨打技术支持电话 020-28047506）
- 6. 如果您使用的华硕产品由于硬件故障，需要维修服务，您可以直接联系您的经销商，通过经销商及遍布全国的华硕展示服务中心进行后续相应的检修服务。
- 7. 无论通过何种方式来寻求技术服务，请您务必明确告知您使用的产品型号、BIOS 版本、搭配之硬件、详细的故障现象等，以利于华硕工程师能帮助您更加准确快速地判断出故障的原因。

用户填写数据

用户名称		购买日期	
联系人		联系电话	
联系地址			
经销商名称		产品种类	
产品型号		产品序列号	
	经销商印章		

请沿虚线剪下



# 目录内容

安全性须知 .....	xi
电气方面的安全性 .....	xi
操作方面的安全性 .....	xi
REACH 信息 .....	xii
产品回收与处理 .....	xii
关于这本用户手册 .....	xiii
用户手册的编排方式 .....	xiii
提示符号 .....	xiv
哪里可以找到更多的产品信息 .....	xiv
MAXIMUS VIII RANGER 规格列表 .....	xvi
产品包装 .....	xxi
创建 PC 系统所需的其他工具与元件 .....	xxii

## 第一章：产品介绍

1.1 特殊功能 .....	1-1
1.1.1 产品特写 .....	1-1
1.1.2 玩家国度 (ROG) 游戏功能 .....	1-3
1.1.3 玩家国度 (ROG) 独家功能 .....	1-4
1.1.4 华硕独家功能 .....	1-4
1.1.5 ROG 搭配软件 .....	1-5
1.2 主板概述 .....	1-6
1.2.1 主板安装前 .....	1-6
1.2.2 主板结构图 .....	1-7
1.2.3 中央处理器 (CPU) .....	1-9
1.2.4 系统内存 .....	1-10
1.2.5 扩展插槽 .....	1-19
1.2.6 主板上的内置开关 .....	1-22
1.2.7 内置 LED 指示灯 .....	1-25
1.2.8 跳线选择区 .....	1-32
1.2.9 内部连接端口 .....	1-33

## 第二章：硬件设备信息

2.1 创建您的电脑系统 .....	2-1
2.1.1 安装主板 .....	2-1
2.1.2 安装中央处理器 .....	2-3
2.1.3 处理器散热片与风扇安装 .....	2-5
2.1.4 安装内存条 .....	2-7
2.1.5 安装 ATX 电源 .....	2-8
2.1.6 安装 SATA 设备 .....	2-9
2.1.7 安装前面板输出/输入连接端口 .....	2-10
2.1.8 安装扩展卡 .....	2-11
2.2 BIOS 更新应用程序 .....	2-12

# 目录内容

2.2.1 USB BIOS Flashback.....	2-12
2.3 主板后侧与音频连接端口 .....	2-13
2.3.1 后侧面板连接端口 .....	2-13
2.3.2 音频输出/输入连接图标说明 .....	2-14
2.4 第一次启动电脑 .....	2-18
2.5 关闭电源.....	2-18

## 第三章：BIOS 程序设置

3.1 认识 BIOS 程序.....	3-1
3.2 BIOS 程序设置 .....	3-2
3.2.1 EZ Mode.....	3-3
3.2.2 Advanced Mode.....	3-4
3.3 我的最爱 (My Favorites) 菜单 .....	3-7
3.4 主菜单 (Main Menu) .....	3-8
3.5 Extreme Tweaker 菜单 .....	3-11
3.6 高级菜单 (Advanced menu) .....	3-22
3.6.1 处理器设置 (CPU Configuration) .....	3-23
3.6.2 平台各项设置 (Platform Misc Configuration) .....	3-25
3.6.3 系统代理设置 (System Agent Configuration) .....	3-26
3.6.4 ROG Effects.....	3-28
3.6.5 PCH 设置 (PCH Configuration) .....	3-28
3.6.6 PCH 存储设备设置 (PCH Storage Configuration) .....	3-29
3.6.7 USB 设备设置 (USB Configuration) .....	3-31
3.6.8 网络协定堆栈 (Network Stack) .....	3-32
3.6.9 内置设备设置 (OnBoard Devices Configuration) .....	3-33
3.6.10 高级电源管理设置 (APM Configuration) .....	3-34
3.6.11 HDD SMART 信息.....	3-35
3.6.12 Intel(R) ThunderBolt.....	3-35
3.7 监控菜单 (Monitor menu) .....	3-36
3.8 启动菜单 (Boot menu) .....	3-41
3.9 工具菜单 (Tool menu) .....	3-46
3.9.1 ASUS EZ Flash 3.....	3-46
3.9.2 ROG Secure Erase.....	3-46
3.9.3 ASUS Overclocking Profile .....	3-48
3.9.4 ROG OC Panel H-Key Configure.....	3-49
3.9.5 ASUS SPD Information.....	3-50
3.9.6 显卡信息 (Graphics Card Information) .....	3-50
3.10 退出 BIOS 程序 (Exit menu) .....	3-51
3.11 更新 BIOS 程序.....	3-52
3.11.1 EZ Update.....	3-52
3.11.2 华硕 EZ Flash 3.....	3-53
3.11.3 华硕 CrashFree BIOS 3.....	3-54



# 目录内容

3.11.4 华硕 BIOS Updater .....	3-55
------------------------------	------

## 第四章：软件支持

4.1 安装操作系统.....	4-1
4.1.1 在 100 系列主板上安装 Windows® 7 与 USB 3.0 驱动程序.....	4-1
4.2 驱动及应用程序 DVD 光盘信息.....	4-8
4.2.1 运行驱动及应用程序 DVD 光盘 .....	4-8
4.2.2 取得软件用户手册 .....	4-9
4.3 软件信息.....	4-10
4.4 华硕 AI Suite 3 程序.....	4-10
4.5 双智能处理器 5 (Dual Intelligent Processors 5) .....	4-13
5-Way Optimization (5-Way 最佳化) .....	4-13
TPU (TurboV Processing Unit) .....	4-14
EPU (Energy Processing Unit) .....	4-16
DIGI+ Power Control 程序.....	4-17
Fan Xpert 3.....	4-18
Turbo App (Turbo 应用程序) .....	4-19
Ai Charger+.....	4-20
华硕 USB 3.1 Boost 程序.....	4-21
EZ Update.....	4-22
系统信息.....	4-23
Mobo Connect.....	4-25
推播信息 (Push Notice) .....	4-26
4.6 ROG 音频功能 .....	4-29
Sonic Studio II.....	4-29
Sonic SenseAmp.....	4-33
DTS Connect .....	4-35
4.7 Sonic Radar II 软件.....	4-36
4.8 GameFirst III.....	4-38
4.9 KeyBot II.....	4-41
4.10 ASUS Media Streamer .....	4-43
4.11 RAMDisk.....	4-45
4.12 MemTweakIt.....	4-48
4.13 ROG CPU-Z .....	4-50
4.14 RAMCache.....	4-51

## 第五章：RAID 支持

5.1 RAID 功能设置.....	5-1
5.1.1 RAID 定义.....	5-1
5.1.2 安装 Serial ATA (SATA) 硬盘 .....	5-2
5.1.3 在 BIOS 程序中设置 RAID.....	5-2
5.1.4 进入 Intel® Rapid Storage Technology Option ROM 应用程序... 5-3	

5.2 创建一张搭载有 RAID 驱动程序的软盘.....	5-7
5.2.1 在不进入操作系统状态下创建 RAID 驱动程序软盘.....	5-7
5.2.2 在 Windows® 操作系统中创建 RAID 驱动程序软盘.....	5-8
5.2.3 在安装 Windows® 操作系统时安装 RAID 驱动程序.....	5-8

## 附录

华硕的联络信息.....	1
--------------	---

# 安全性须知

## 电气方面的安全性

- 为避免可能的电击造成严重损害，在搬动电脑主机之前，请先将电脑电源线暂时从电源插槽中拔掉。
- 当您要加入硬件设备到系统中或者要删除系统中的硬件设备时，请务必先连接该设备的数据线，然后再连接电源线。可能的话，在安装硬件设备之前先拔掉电脑的电源电源线。
- 当您要主板连接或拔除任何的数据线之前，请确定所有的电源线已事先拔掉。
- 在使用扩展卡之前，我们建议您可以先寻求专业人士的协助。这些设备有可能会干扰接地的回路。
- 请确定电源的电压设置已调整到本国/本区域所使用的电压标准值。若您不确定您所属区域的供应电压值为何，那么请就近询问当地的电力公司人员。
- 如果电源已损坏，请不要尝试自行修复。请将之交给专业技术服务人员或经销商来处理。

## 操作方面的安全性

- 在您安装主板以及加入硬件设备之前，请务必详加阅读本手册所提供的相关信息。
- 在使用产品之前，请确定所有的排线、电源线都已正确地连接好。若您发现有任何重大的瑕疵，请尽速联络您的经销商。
- 为避免发生电气短路情形，请务必将所有没用到的螺丝、回形针及其他零件收好，不要遗留在主板上或电脑主机中。
- 灰尘、湿气以及剧烈的温度变化都会影响主板的使用寿命，因此请尽量避免放置在这些地方。
- 请勿将电脑主机放置在容易摇晃的地方。
- 若在本产品的使用上有任何的技术性问题，请和经过检定或有经验的技术人员联络。

## REACH 信息

注意：谨遵守 REACH(Registration, Evaluation, Authorisation, and Restriction of Chemicals) 管理规范，我们会将产品中的化学物质公告在华硕 REACH 网站，详细请参考 <http://csr.asus.com/english/REACH.htm>。



---

请勿将本主板当作一般垃圾丢弃。本产品零组件设计为可回收利用。这个打叉的垃圾桶标志表示本产品（电器与电子设备）不应视为一般垃圾丢弃，请依照您所在地区有关废弃电子产品的处理方式处理。

---



---

请勿将内含汞的电池当作一般垃圾丢弃。这个打叉的垃圾桶标志表示电池不应视为一般垃圾丢弃。

---

## 产品回收与处理

华硕与资源回收业者以最高标准相互配合，以保护我们的环境，确保工作者的安全，以及遵从全球有关环境保护的法律规定。我们保证以资源回收的方式回收以往生产的旧设备，通过多样的方式保护环境。

如欲了解更多关于华硕产品资源回收信息与联络方式，请连线上网至 CSR (Corporate Social Responsibility) 网页：<http://csr.asus.com/english/Takeback.htm>。

# 关于这本用户手册

产品用户手册包含了所有当您在安装本主板时所需用到的信息。

## 用户手册的编排方式

用户手册是由下面几个章节所组成：

- 第一章：产品介绍

您可以在本章节中发现诸多华硕所赋予本主板的优异特色。利用简洁易懂的说明让您能很快地掌握本主板的各项特性，当然，在本章节中我们也会提及所有能够应用在本主板的新产品技术。

- 第二章：硬件设备信息

本章节描述所有您在安装系统元件时必须完成的硬件安装程序。详细内容有：处理器与内存安装、跳线选择区设置以及主板的各种设备接口。

- 第三章：BIOS 程序设置

本章节描述如何使用 BIOS 设置程序中的每一个菜单项目来更改系统的配置设置。此外也会详加介绍 BIOS 各项设置值的使用时机与参数设置。

- 第四章：软件支持

您可以在本章节中找到所有包含在华硕驱动程序及应用程序光盘中的软件相关信息。

- 第五章：RAID 支持

本章节介绍 RAID 的各项设置。

- 附录

在本附录里将列出相关的联络信息与认证信息。

## 提示符号

为了能够确保您正确地完成主板设置，请务必注意下面这些会在本手册中出现的标示符号所代表的特殊含意。



**警告：**提醒您在进行某一项工作时要注意您本身的安全。



**小心：**提醒您在进行某一项工作时要注意勿伤害到电脑主板元件。



**重要：**此符号表示您必须要遵照手册所描述之方式完成一项或多项软硬件的安装或设置。



**注意：**提供有助于完成某项工作的诀窍和其他额外的信息。

## 哪里可以找到更多的产品信息

您可以通过下面所提供的两个渠道来获得您所使用的华硕产品信息以及软硬件的升级信息等。

### 1. 华硕网站

您可以到 <http://www.asus.com.cn> 华硕电脑互联网取得所有关于华硕软硬件产品的各项信息。台湾地区以外的华硕网址请参考手册最后附录里的联络信息。

### 2. 其他文件

在您的产品包装盒中除了本手册所列举的标准配件之外，也有可能夹带其他的文件，譬如经销商所附的产品保证单据等。



电子电气产品有害物质限制使用标识要求：图中之数字为产品之环保使用期限。仅指电子电气产品中含有的有害物质不致发生外泄或突变从而对环境造成污染或对人身、财产造成严重损害的期限。

有害物质的名称及含量说明标示：

部件名称	有害物质					
	铅(Pb)	汞(Hg)	镉(Cd)	六价铬(Cr(VI))	多溴联苯(PBB)	多溴二苯醚(PBDE)
印刷电路板及其电子组件	×	○	○	○	○	○
外部信号接口及线材	×	○	○	○	○	○

本表格根据 SJ/T 11364 的规定编制。

○：表示该有害物质在该部件所有均质材料中的含量均在 GB/T 26572 规定的限量要求以下。

×：表示该有害物质至少在该部件的某一均质材料中的含量超出 GB/T 26572 规定的限量要求，然该部件仍符合欧盟命令 2011/65/EU 的规范。

备注：此产品所标示的环保使用期限，系指在一般正常使用状况下。

## MAXIMUS VIII RANGER 规格列表

中央处理器	<p>支持采用 LGA1151 规格插槽的第六代 Intel® Core™ i7 / i5 / i3 / Pentium® / Celeron® 处理器*</p> <p>支持 14nm 处理器</p> <p>支持 Intel® Turbo Boost 2.0 技术</p> <p>* 对 Intel® Turbo Boost 2.0 技术的支持依照处理器的类型而不同</p>
芯片组	Intel® Z170 Express 芯片组
内存	<p>4 x 使用符合 non-ECC unbuffered DDR4 3400+ (超频)*/3333 (超频)*/3300 (超频)*/3200 (超频)*/3000 (超频)*/2800 (超频)*/2666 (超频)*/2400 (超频)*/2133 MHz 内存，最高可以扩展至 64GB 内存</p> <p>支持双通道内存架构</p> <p>支持 Intel® Extreme Memory Profile (XMP) 技术</p> <p>* 对高速内存的支持会受到特定处理器之物理特性的影响</p>
扩展槽	<p>第六代 Intel® Core™ 处理器</p> <p>2 x PCIe 3.0 x16 插槽 (支持 x16 模式或 x8/x8 模式)</p> <p>Intel® Z170 Express 芯片组</p> <p>1 x PCIe 3.0 x16 插槽 (最高支持 x4 模式)</p> <p>3 x PCIe 3.0 x1 插槽</p>
图形显示控制器	<p>集成式绘图处理器—Intel® HD Graphics 技术支持多重 VGA 输出：HDMI/DisplayPort 连接端口</p> <ul style="list-style-type: none"> <li>- 支持 DisplayPort 1.2 输出，最高分辨率可达 4096 x 2304 @ 60Hz</li> <li>- 支持 HDMI 1.4b 输出，最高分辨率可达 4096 x 2160 @ 24Hz</li> <li>- 支持 Intel® InTru™ 3D、Intel® Quick Sync Video、Intel® Clear Video HD 技术与 Intel® Insider™</li> <li>- 共享内存最高至 512MB</li> </ul>
多重图形显示控制器	<p>支持 NVIDIA® 2-Way / Quad-GPU SLI™ 技术</p> <p>支持 AMD® 3-Way / Quad-GPU CrossFireX™ 技术</p>
存储设备连接槽	<p>Intel® Z170 Express 芯片组支持 RAID 0、1、5、10 与 Intel® Rapid Storage 技术 14</p> <ul style="list-style-type: none"> <li>- 1 x 具备 M Key 的 M.2 Socket 3，支持类型 2242/2260/2280/22110 的存储设备 (PCIe 3.0 x4 通道与 SATA 模式)*</li> <li>- 2 x SATA Express 连接端口</li> <li>- 6 x SATA 6 Gb/s 连接端口* (4 端口来自于 2 x SATA Express 连接端口)</li> <li>- 支持 Intel® Smart Response (智能回应) 技术**</li> </ul> <p>* 当 M.2 Socket 以 SATA 模式运行时，SATA 连接端口 1 将会关闭</p> <p>** 本功能会视安装的处理器而异</p>

(下页继续)



# MAXIMUS VIII RANGER 规格列表

网络功能	<p>Intel® I219-V 双 Gigabit LAN 网络控制器，双向连接集成式网络控制器 (MAC) 与物理层 (PHY)          Anti-surge LANGuard 以太网端口          ROG GameFirst 技术</p>
音频功能	<p>ROG SupremeFX 2015 8 声道高保真音频编码器</p> <ul style="list-style-type: none"> <li>- ES9023P 高保真音频编码器</li> <li>- 2V<sub>RMS</sub> 耳机放大器 (32-600 欧姆)</li> <li>- SupremeFX Shielding 技术</li> <li>- 支持音频接口检测、多音源独立输出 (Multi-Streaming) 技术与前端面板音频插孔功能</li> <li>- 后侧面板具备光纤 S/PDIF 数字输出连接端口</li> <li>- Sonic SenseAmp</li> </ul> <p>音频功能：</p> <ul style="list-style-type: none"> <li>- Sonic Studio II</li> <li>- Sonic Radar II</li> <li>- DTS Connect</li> </ul>
USB	<p>Intel® Z170 Express 芯片组 - 支持华硕 USB 3.1 Boost：</p> <ul style="list-style-type: none"> <li>- 6 × USB 3.0 连接端口 (2 端口在主板后侧面板 [蓝色]，4 端口在主板中央 [灰色])</li> <li>- 8 × USB 2.0 连接端口 (4 端口在主板后侧面板 [黑色]，4 端口在主板中央 [黑色]) *</li> </ul> <p>ASMedia® USB 3.1 控制器 - 支持华硕 USB 3.1 Boost：</p> <ul style="list-style-type: none"> <li>- 2 × USB 3.1 连接端口 (在主板后侧面板，1 × Type-A [红色] 和 1 × Type-C [黑色])</li> </ul> <p>* 2 个位于主板中央 USB 2.0 连接端口与 ROG extension (ROG_EXT) 端口共享</p>
后侧面板设备连接端口	<p>1 × USB BIOS Flashback 按钮          1 × PS/2 键盘/鼠标复合端口          4 × USB 2.0 端口          2 × USB 3.0 连接端口 [蓝色]          2 × USB 3.1 连接端口 (1 × Type-A [红色] 和 1 × Type-C [黑色])          1 × HDMI 1.4b 连接端口          1 × DisplayPort 1.2 连接端口          1 × Anti-surge (RJ-45) 网络连接端口          1 × 光纤 S/PDIF 输出端口          5 × 八声道镀金音频接口</p>

( 下页继续 )

# MAXIMUS VIII RANGER 规格列表

ROG 独家超频功能	<p>电源开启开关 重置开关 Clear CMOS 按钮 LN2 模式插座 ROG RAMDisk ROG RAMCache Overwolf KeyBot II</p> <ul style="list-style-type: none"><li>- One-click overclocking</li><li>- XMP</li><li>- DirectKey</li><li>- Clr CMOS</li><li>- Power on</li></ul> <p>UEFI BIOS 功能</p> <ul style="list-style-type: none"><li>- Extreme Tweaker</li><li>- Tweaker' s Paradise</li><li>- ROG SSD Secure Erase</li><li>- GPU.DIMM Post</li><li>- O.C. Profile</li><li>- Graphics Card information Preview (显卡信息预览)</li></ul>
其他特殊功能	<p>华硕第五代智能双处理器 (ASUS Dual Intelligent Processor 5)</p> <ul style="list-style-type: none"><li>- 五向全方位优化调校, 集成 TPU、EPU、DIGI+ 电源控制、Fan Xpert 3 与 Turbo App</li></ul> <p>华硕独家功能</p> <ul style="list-style-type: none"><li>- AI Suite 3</li><li>- USB 3.1 Boost</li><li>- Ai Charger+</li><li>- Push Notice (推送信息)</li><li>- Disk Unlocker</li><li>- PC Cleaner</li><li>- HyStream</li><li>- Media Streamer</li><li>- Mobo Connect</li></ul> <p>华硕 EZ DIY</p> <ul style="list-style-type: none"><li>- USB BIOS Flashback</li><li>- 华硕 CrashFree BIOS 3 应用程序</li><li>- 华硕 EZ Flash 3 应用程序</li><li>- 华硕 C.P.R. (CPU 参数自动恢复)</li><li>- MemOK!</li></ul>

( 下页继续 )

# MAXIMUS VIII RANGER 规格列表

其他特殊功能	华硕 Q-Design <ul style="list-style-type: none"><li>- 华硕 Q-Code</li><li>- 华硕 Q-Shield</li><li>- 华硕 Q-Connector</li><li>- 华硕 Q-LED (CPU、内存、显卡、启动设备指示灯)</li><li>- 华硕 Q-Slot</li><li>- 华硕 Q-DIMM</li></ul>
内部连接端口	2 × USB 3.0 连接端口 (可扩展 4 个 USB 3.0 连接端口) 2 × USB 2.0 连接端口 (可扩展 4 个 USB 2.0 连接端口, 1 个并与 ROG_EXT 接口共用) 2 × SATA Express 插座 6 × SATA 6Gb/s 插座 (4 端口来自于 2 × SATA Express 连接端口) 1 × 具备 M Key 的 M.2 Socket 3, 支持类型 2242/2260/2280/22110 的存储设备 (支持 PCIe 3.0 x4 与 SATA 模式) 1 × ROG extension (ROG_EXT) 接口 1 × 4-pin 处理器风扇插座 1 × 4-pin 处理器选用风扇插座 4 × 4-pin 机箱风扇插座 1 × EXT_Fan 插座 1 × 4-pin 水泵插座 1 × Thermal sensor connector (T-Sensor) 插座 1 × 24-pin EATX 电源插座 1 × 8-pin EATX 12V 电源插座 1 × 电源按钮 1 × 重置按钮 1 × LN2 模式跳线帽 1 × MemOK! 按钮 1 × 5-pin Thunderbolt 接口支持 ASUS ThunderboltEX II 系列 1 × 前置面板音频插座 (AAFP) 1 × TPM 插座 1 × 系统面板插座

(下一页继续)

## MAXIMUS VIII RANGER 规格列表

BIOS 功能	1 × 128 Mb Flash ROM、UEFI AMI BIOS、PnP、DMI3.0、WfM2.0、SM BIOS 3.0、ACPI 5.0、多国语言 BIOS、ASUS EZ Flash 3、CrashFree BIOS 3、F11 EZ Tuning Wizard、F6 Qfan Control、F3 My Favorites、F9 Quick Note、Last Modified log、F12 PrintScreen、F3 Shortcut functions and ASUS DRAM SPD (Serial Presence Detect) memory information
管理功能	WfM 2.0、DMI 3.0、网络唤醒功能 (WOL by PME)、PXE
软件程序	驱动程序 ROG GameFirst 技术 ROG RAMDisk ROG RAMCache ROG CPU-Z 程序 ROG Mem Tweakt Overwolf Keybot II Kaspersky® 防毒软件 DAEMON Tools Pro Standard 版 华硕 WebStorage 云端保存空间 华硕应用程序
支持操作系统	Windows® 10* Windows® 8.1* Windows® 7 * 仅支持 64 位
机箱尺寸	ATX 型式：12 × 9.6 英寸 (30.5 厘米 × 24.4 厘米)



规格若有任何更改，恕不另行通知。

## 产品包装



请检查下面所列出的各项标准配件是否齐全。

主板	ROG MAXIMUS VIII RANGER 主板
排线	2 x 2 合 1 SATA 6Gb/s 排线 1 x SLI® 桥接器
配件	1 x I/O 挡板 1 x 12 合 1 ROG 排线贴纸 1 x Q-Connector 套件 1 x ROG 门挂钩 1 x 处理器安装工具 1 x 风扇贴纸 1 x M.2 螺丝
应用程序光盘	ROG 主板驱动及应用程序 DVD 光盘
相关文件	用户手册

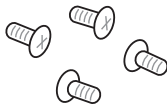

若以上列出的任何一项配件有损坏或是短缺的情形，请尽速与您的经销商联络。

## 创建 PC 系统所需的其他工具与元件

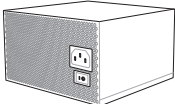
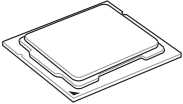
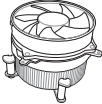
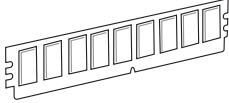
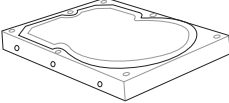
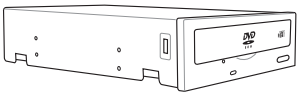
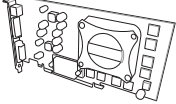
	
一袋螺丝	Philips (十字) 螺丝起子
	
PC 机箱	电源供应设备
	
Intel LGA 1151 处理器	Intel LGA 1151 兼容处理器风扇
	
DDR4 内存条	SATA 硬盘
	
SATA 光驱 (选购)	显卡 (选购)



上表所列的工具与元件并不包含在主板包装盒内。

## 1.1 特殊功能

### 1.1.1 产品特写

#### 玩家国度 (Republic of Gamers)

玩家国度只提供最优质的产品。我们提供最佳的硬件设计、最高速的性能与最创新的设计，欢迎对硬件规格有高度要求的玩家一同加入！

在玩家国度的国度中，仁慈怜悯是弱者的行为，勇于挺身而出才是唯一王道。我们敢说我们擅长竞争，如果您的个性符合我们的特性，请加入我们的菁英俱乐部，在玩家国度中让大家感受您的存在。

#### 支持 LGA1151 规格的第六代 Intel® Core™ 处理器

本主板支持最新 LGA1151 封装的第六代 Intel® Core™ 处理器，并通过 GPU、双通道 DDR4 内存插槽与 16 PCI Express 2.0/3.0 扩展插槽，能提供最佳的绘图显示与系统运算性能。

#### 采用 Intel® Z170 Express 芯片组

Intel® Z170 Express 芯片组采用最新的单芯片设计，是专为支持最新的 LGA1151 插槽的第六代 Intel® Core™ 处理器所设计，通过连续的点对点链接增加带宽与稳定性，并增强系统性能。原生支持高达十组 USB 3.0 连接端口、六组 SATA 6 Gb/s 连接端口与 M.2 规格，提供更快速的数据存取速度。

#### PCIe® 3.0

最新的 PCIe® 3.0 (PCIe 3.0) 总线标准提供比当前 PCIe 2.0 快二倍的性能，x16 的总带宽可达 32GB/s，双倍于 PCIe 2.0 (x16 模式) 的 16GB/s。PCIe 3.0 提供用户前所未有的数据传输速度，提供与 PCIe 1.0 及 PCIe 2.0 设备完全向下兼容的便利与无缝传输。

#### SLI®/CrossFireX™ On-Demand 技术

本主板支持多重 GPU SLI®/CrossFireX™ 显卡，提供无与伦比的游戏性能。搭配 Intel® Z170 平台最佳化多重 GPU 的 PCIe 配置，可以支持最高 2-WAY SLI® 或 CrossFireX™ 设置。

## 支持 M.2 规格

本主板配备有 M.2 插槽，同时支持 PCIE 与 SATA 模式。PCIE 模式以 PCI Gen. 3.0 x4 速度运行。当安装 M.2 卡时，SATA 连接端口 1 和 2 会自动关闭并与 SATA 模式共享带宽。



---

支持 2242 (22mm x 42mm)、2260 (22mm x 60mm)、2280 (22mm x 80mm) 与 22110 (22mm x 110mm) SSD 卡。

---

## 完全集成 USB 3.0

华硕提供完整的 USB 3.0 支持能力，在前面板与后侧面板搭载了 USB 3.0 连接端口，让 USB 3.0 的使用更加容易。体验最新的即插即用连线传输速度，较 USB 2.0 的传输率快达十倍。



## 1.1.2 玩家国度（ROG）游戏功能

### SupremeFX 2015

经过重新设计的 ROG 独家 SupremeFX 音频技术的特点为内置八声道高保真音频，具备等同于真正音响级性能的电源、高保真与频率范围的声卡。其专属的 Red Line Shielding 与特殊的金属保护盖，提供清晰无暇的声音和极具引人注目的主板外观设计，符合 ROG 玩家的风格。采用高级日本制 ELNA 电容，确保在游戏和多媒体播放时有热情自然的音频表现。

SupremeFX 能彻底改变您所听到的游戏、电影、音乐，甚至与其他人聊天通讯的方式 - 一切由您所决定，并且发掘优异的音频表现而达到一个全新体验的境界。

### Sonic Radar II

Sonic Radar II 采用独家的音频增强技术，可以增强在游戏中的音频有更好的听位辨识。可以在游戏画面上堆栈显示，帮助您实时得知对手和队友所在的具体位置；屏幕上的雷达可精确显示枪声、脚步声等来源，在玩第一人称射击（FPS）游戏时以提供更好的精确方位，不给对手任何攻击偷袭的机会。

### Sonic Studio II

Sonic Studio 是一个音频调整软件，能模拟 7.1 声道，甚至通过立体声（2.0 双声道）耳机也能模拟出环绕音频的效果。此软件提供了包含六项音频设置：Reverb（回音）、Bass Boost（重低音）、Equalizer（等化器）、Voice Clarity（语音清晰）、Smart EQ（Smart Volume）与 Virtual Surround（虚拟环绕）功能。

### Sonic SenseAmp

Sonic SenseAmp 是 ROG 独家功能，可以自动检测您所连接的耳机阻抗，并且能配合调整内置扩大机以符合使用。只需将耳机连接后，便可以让您通过 Sonic SenseAmp 轻松调整您的高保真耳机。

### GameFirst 技术

华硕 GameFirst 技术是一个网络管理软件，提供四种默认封包优先处理设置文件（最佳化、游戏、串流媒体与文件共享），以便于用户的需求。用户也可以手动分配带宽，并调整设置每个应用程序的优先顺序，让运行速度更快、更流畅。

### Intel® 以太网

由 Intel 所提供的网络解决方案，拥有久负盛名提供更好的处理能力、使用较低的 CPU 资源以及更好的稳定性。具备先进的中断处理，低功耗以及 Intel Stable Image Platform (SIPP) 的支持，有益于与 Intel CPU 和芯片组的兼容性。

### 1.1.3 玩家国度 (ROG) 独家功能

#### Extreme Engine Digi+

Extreme Engine Digi+ 提供硬派的功率传输，以符合具有挑战性与极致游戏的享受。采用极佳的原件，如 NexFET Power Block MOSFET，60A Ferrite Choke 与 10K 黑金电容，可以提供强大的耐用性与在正常使用下提供高达 90% 效率。10K 黑金电容较一般电容长达五倍使用寿命，比一般电容更宽 20%，且具有更好的低温耐用性，达到完美的主板超频性能。

#### RAMCache

RAMCache 是玩家国度 (ROG) 的独家技术，可根据可使用的内存大小保存完整或是经常使用的部分文件数据，并会随着工作动态而运行。RAMCache 使毫秒变为微秒，以大幅提升游戏的读取速度，并将数据遗失的风险降到最低。

#### RAMDisk

RAMDisk 可以使用部分系统内存将它变成一个高速的物理保存，提供您在此保存缓存文件案与游戏程序而能达到立即读取。此外，延长 SSD 的生命周期，并保持您的主要保存最佳化，则是相当重要的任务，并且可以获得自动备份与恢复文件。



---

RAMDisk 仅支持 64 位操作系统。

---

#### KeyBot II

KeyBot II 是一个内置的微型处理器，可以瞬间将键盘升级。这项功能可以提供您设置和指派巨集至键盘上指定的按键，便能同时运行特定或多项任务。并且还可以设置电脑的在 CPU Level Up、XMP 的唤醒功能，或直接唤醒 BIOS 模式。



---

KeyBot II 功能仅支持 USB 键盘。

---

### 1.1.4 华硕独家功能

#### AI Suite 3

通过友善的用户接口，华硕 AI Suite 3 将所有的华硕独家功能集成在一个软件套件中，可以用来监督超频、电源管理、风扇速度控制、电压与感应器读数，甚至可以通过蓝牙与移动设备互动。这个集所有功能于一身的软件提供多样化与容易使用的功能，并且不需要在不同的应用程序间来回切换。

#### USB 3.1 Boost

全新华硕 USB 3.1 加速技术支持 UASP (USB Attached SCSI Protocol) 传输协定，是最新的 USB 3.1 标准。拥有 USB 3.0 加速技术，USB 设备传输速度可显著的提升约 170%，给人印象深刻的 USB 3.1 传输速度。USB 3.1 加速技术提供友善的图形接口，通过华硕独家设备自动检测设置，可以立即加速 USB 3.1 接口的传输速度。

## USB BIOS Flashback

USB BIOS Flashback 提供有史以来最简单更新 BIOS 的方法。用户可以轻松尝试使用新的 BIOS 版本来进行超频，不需要进入 BIOS 或操作系统，只要插入 USB 存储设备然后按下 BIOS Flashback 按钮三秒钟，BIOS 程序就会自动在待机状态下更新，从此以后超频无须再烦恼，并拥有无与伦比的便利性。

### 1.1.5 ROG 搭配软件

#### Kaspersky® 防毒软件

Kaspersky® 个人防毒软件提供个人玩家与家庭办公用户优秀的病毒防护。此软件是基于高级的防毒技术，程序包含 Kaspersky® 防毒程序引擎，随时随地针对常见的恶意程序进行检测与提供高性能的防护。

#### Overwolf

灵敏而低调的透明窗口让您在游戏中可同时浏览网页、电子邮件、实时信息、串流或是进行录像，而且还可下载符合 ROG 配色的外观。此外，您还可以自行下载丰富的 Overwolf 应用程序，让游戏体验更加壮丽！

#### DAEMON Tools Pro 标准版程序

DAEMON Tools Pro 为提供 CD、DVD 与蓝光光盘备份使用的程序，可以将光学媒体转成虚拟光盘与模拟设备来以虚拟复制方式运行。DAEMON Tools Pro 工具程序可以组合数据、音乐、图像与相片在电脑、笔记本电脑或 netbook 上面。

#### ROG CPU-Z

ROG CPU-Z 为 CPUID 针对 ROG 所量身订做的版本。具备与原来版本相同的功能与可信度，并拥有独特的设计。使用全新外观的 ROG CPU-Z 来确实地回报 CPU 相关信息与展现您的独特性。

#### Mem TweakIt

Mem TweakIt 是一个内存参数实时监控软件，您可以查询内存参数并且在 ROG 官方网站与其他 ROG 主板玩家比赛内存性能分数排名。

#### DTS Connect

DTS Connect 包含 DTS Interactive 与 DTS Neo:PC™ 技术，DTS Neo:PC™ 可以将各种立体声信号，如：CD、MP3、WMA、网络收音机等转换成 7.1 声道，彻底发挥多声道喇叭的威力，随时享受环绕音频。用户可以将电脑与家庭剧院连接，DTS Interactive 会将原本的音频重新编码成为 DTS 音频信号，通过数字音频接口如 S/PDIF 或 HDMI，从电脑传送至任何能兼容 DTS 的系统，提供您最佳的环绕音频。

## 1.2 主板概述

### 1.2.1 主板安装前

主板以及扩展卡都是由许多精密复杂的集成电路元件、集成性芯片等所构成。而这些电子性零件很容易因静电的影响而导致损坏，因此，在您动手更改主板上的任何设置之前，请务必先作好以下所列出的各项预防措施。



- 在处理主板上的内部功能设置时，您可以先拔掉电脑的电源线。
- 为避免生成静电，在拿取任何电脑元件时除了可以使用防静电手环之外，您也可以触摸一个有接地线的物品或者金属物品像电源外壳等。
- 拿取集成电路元件时请尽量不要触碰到元件上的芯片。
- 在您删除任何一个集成电路元件后，请将该元件放置在绝缘垫上以隔离静电，或者直接放回该元件的绝缘包装袋中保存。
- 在您安装或删除任何元件之前，请确认 ATX 电源的电源开关是切换到关闭（OFF）的位置，而最安全的做法是先暂时拔出电源的电源线，等到安装/删除工作完成后再将之接回。如此可避免因仍有电力残留在系统中而严重损及主板、外围设备、元件等。

## 1.2.2 主板结构图

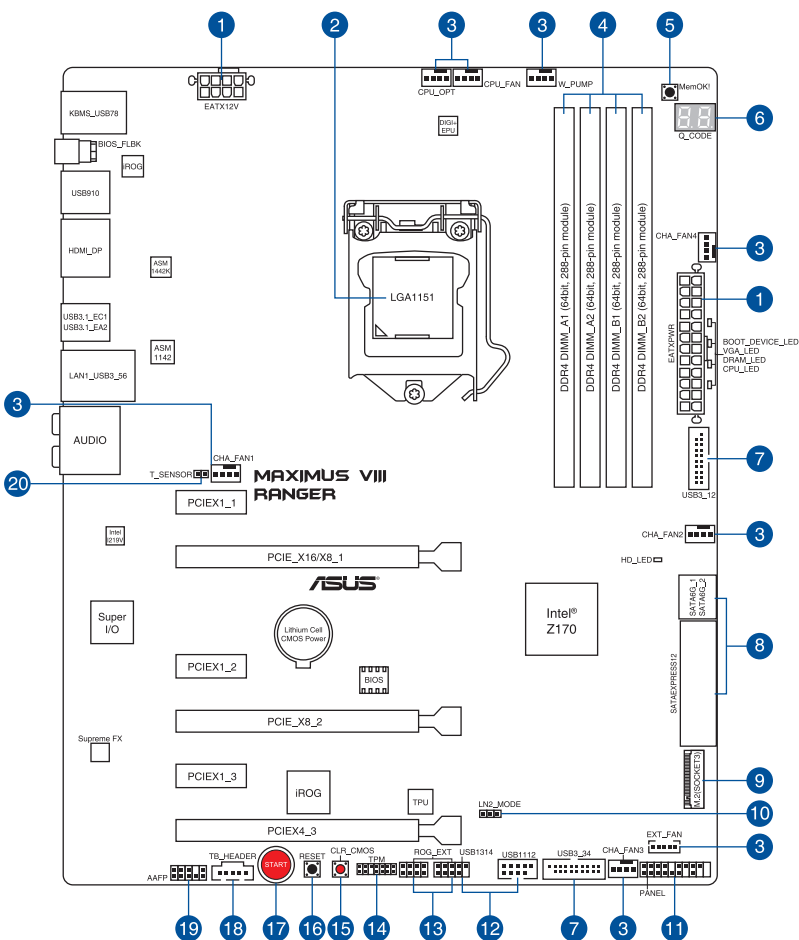

关于面板连接插座与内部连接插座的相关信息，请参考 [内部连接端口](#) 与 [后侧面板连接端口](#) 一节中的说明。

## 主板元件说明

连接插槽/跳线选择区/开关与按钮/插槽		页数
1.	ATX power connectors (24-pin EATXPWR; 8-pin EATX12V)	1-38
2.	LGA1151 CPU Socket	1-9
3.	CPU, water pump, CPU optional, extension, and chassis fan connectors (4-pin CPU_FAN; 4-pin W_PUMP; 4-pin CPU_OPT; 5-pin EXT_FAN; 4-pin CHA_FAN1-4)	1-37
4.	DDR4 DIMM slots	1-10
5.	MemOK! button	1-23
6.	Q_Code LEDs	1-26
7.	USB 3.0 connector (20-1 pin USB3_12; USB3_34)	1-34
8.	Intel® Z170 Serial ATA 6 Gb/s connectors (7-pin SATA6G_12; SATAEXPRESS12)	1-33
9.	M.2 (Socket 3)	1-41
10.	LN2 Mode jumper (3-pin LN2_MODE)	1-32
11.	System panel connector (20-5 pin PANEL)	1-39
12.	USB 2.0 connectors (10-1 pin USB1314, USB1112)	1-35
13.	ROG Extension connector (18-1 pin ROG_EXT)	1-40
14.	TPM connector (14-1 pin TPM)	1-40
15.	Clear CMOS button (CLR_CMOS)	1-24
16.	RESET button	1-22
17.	START (Power-on) button	1-22
18.	Thunderbolt header (5-pin TB_HEADER)	1-42
19.	Front panel audio connector (10-1 pin AAFP)	1-36
20.	T_Sensor connector (2-pin T_SENSOR1)	1-41

## 1.2.3 中央处理器（CPU）

本主板具备一个 LGA1151 处理器插槽，本插槽是专为第六代 Intel® Core™ 处理器所设计。

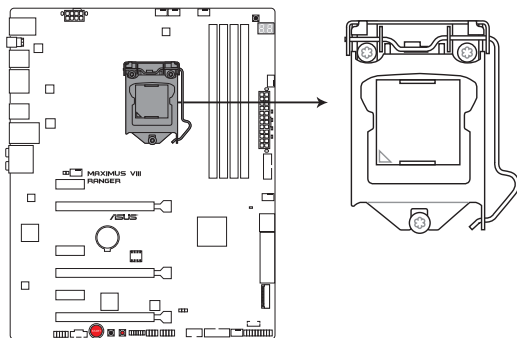

**MAXIMUS VIII RANGER CPU LGA1151**



本插槽仅支持 LGA1151 处理器，请确认并安装正确的处理器，请勿将 LGA1155 与 LGA1156 处理器安装于 LGA1151 插槽。



- 当您安装 CPU 时，请确认所有的电源接口都已拔除。
- 在您购买本主板之后，请确认在 LGA1151 插座上附有一个即插即用的保护盖，并且插座接点没有弯曲变形。若是保护盖已经丢失或是没有保护盖，或者是插座接点已经弯曲，请立即与您的经销商联络。
- 在安装完主板后，请将即插即用的保护盖保留下来。只有 LGA1151 插槽上附有即插即用保护盖的主板符合 Return Merchandise Authorization (RMA) 的要求，华硕电脑才能为您处理产品的维修与保修。
- 本保修不包括处理器插座因遗失、错误的安装或不正确的删除即插即用保护盖所造成的丢失。

## 1.2.4 系统内存

本主板配置有 4 组 DDR4 (Double Data Rate 4) 内存条插槽。



DDR4 内存条拥有与 DDR3、DDR2 或 DDR 内存条相同的外观，但是 DDR4 内存插槽的缺口与 DDR3、DDR2 或 DDR 内存插槽不同，以防止插入错误的内存条。

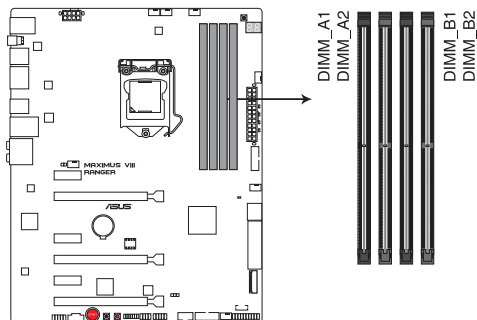

MAXIMUS VIII RANGER 288-pin DDR4 DIMM socket

### 内存建议设置

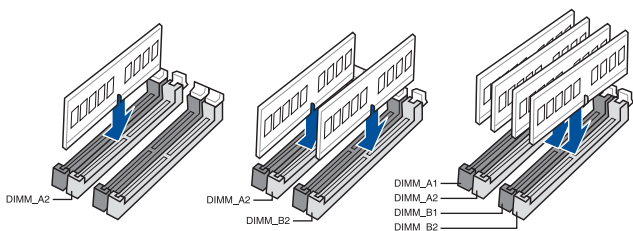



## 内存设置

您可以任意选择使用 1GB、2GB、4GB 与 8GB 的 unbuffered non-ECC DDR4 内存条至本主板的内存插槽上。



- 当内存条频率高于 2133MHz，并且相应时钟或载入的 XMP 文件不是 JEDEC 标准时，内存条的稳定性与兼容性会依照处理器性能与其他已安装设备而有不同。
- 您可以在 Channel A 与 Channel B 安装不同容量的内存条，在双通道设置中，系统会检测较低容量通道的内存容量。任何在较高容量通道的其他内存容量，会被检测为单通道模式运行。
- 由于 32-bit Windows 操作系统内存地址空间的限制，当您安装 4GB 或更多的内存条时，系统实际可用的总内存只有 3GB 或更少。为充分利用内存，您可以运行以下任一动作：
  - 若您使用 32-bit Windows 操作系统，建议系统内存最高安装 3GB 即可。
  - 当主板安装 4GB 或更多的内存时，建议您安装 64-bit Windows 操作系统。
  - 若需要更详细的数据，请访问 Microsoft 网站 <http://support.microsoft.com/kb/929605/zh-cn>。
- 在本主板请使用相同 CL (CAS-Latency 行地址控制器延迟时间) 内存条。为求最佳兼容性，建议您使用同一厂商的相同容量型号之内存。



- 默认的内存运行频率是根据其 SPD (Serial Presence Detect)。在默认状态下，某些内存在超频时的运行频率可能会较供应商所标示的数值为低。若要让内存条以供应商的数值或更高的频率运行，请参考 3.5 Extreme Tweaker 菜单一节中，手动调整内存频率的说明。
- 在全负载 (4 DIMM) 或超频设置下，内存条可能需要更佳的冷却系统以维持运行的稳定。

## MAXIMUS VIII RANGER 主板合格供应商列表 (QVL) DDR4 3400MHz

供应商	型号	容量	SS/DS	芯片厂商	芯片型号	时钟	电压	支持内存插槽 (选购)	
								2	4
CORSAIR	CMD16GX4M4B3400C16 ver. 4.23	16GB(4GB*4)	SS	Samsung	K4A4G085WD	16-18-18-38	1.35V	·	·

## DDR4 3333MHz

供应商	型号	容量	SS/DS	芯片厂商	芯片型号	时钟	电压	支持内存插槽 (选购)	
								2	4
G.SKILL	F4-3333C16D-8GTZ	8GB(4GB*2)	SS	SK hynix	H5AN4G8NMFR	16-18-18-38	1.35V	·	·
G.SKILL	F4-3333C16Q-16GRKD	16GB(4GB*4)	SS	Samsung	K4A4G085WD	16-16-16-36	1.35V	·	·
CORSAIR	CMD16GX4M4B3333C16 ver.4.23	16GB(4GB*4)	SS	Samsung	K4A4G085WD	16-18-18-36	1.35V	·	·
A-DATA	AX4U3333W4G16	16GB(4GB*4)	SS	SK hynix	H5AN4G8NMFR	16-16-16-36	1.35V	·	·

## DDR4 3300MHz

供应商	型号	容量	SS/DS	芯片厂商	芯片型号	时钟	电压	支持内存插槽 (选购)	
								2	4
G.SKILL	F4-3300C16Q-16GRK	16GB(4GB*4)	SS	SK hynix	H5AN4G8NMFR	16-16-16-36	1.35V	·	·
G.SKILL	F4-3300C16D-8GTZ	8GB(4GB*2)	SS	Samsung	K4A4G085WD	16-18-18-38	1.35V	·	·
CORSAIR	CMD16GX4M4B3300C16	16GB(4GB*4)	SS	Samsung	K4A4G085WD	16-18-18-36	1.35V	·	·

## DDR4 3200MHz

供应商	型号	容量	SS/ DS	芯片厂 商	芯片型号	时钟	电压	支持内存 插槽(选 购)	
								2	4
G.SKILL	F4-3200C16Q-16GRR	16GB(4GB*4)	SS	SK hynix	H5AN4G8NMFR	16-16-16-36	1.35V	·	·
G.SKILL	F4-3200C16Q-16GRB	16GB(4GB*4)	SS	SK hynix	H5AN4G8NMFR	16-16-16-36	1.35V	·	·
G.SKILL	F4-3200C16Q-16GRRK	16GB(4GB*4)	SS	SK hynix	H5AN4G8NMFR	16-16-16-36	1.35V	·	·
AVEXIR	AVD4U32001604G-4BZ1	16GB(4GB*4)	SS	SK hynix	H5AN4G8NMFR	16-18-18-36	1.35V	·	·
AVEXIR	AVD4U32001604G-4C1R	16GB(4GB*4)	SS			16-18-18-36	1.35V	·	·
CORSAIR	CMD16GX4M4A3200C16	16GB(4GB*4)	SS			16-18-18-36	1.35V	·	·
GEIL	GPR416GB3200C15QC	16GB(4GB*4)	SS			15-15-15-35	1.35V	·	·
Kingston	HX432C16PB2K4/16	16GB(4GB*4)	SS			16-16-16-39	1.35V	·	·
Panram	PUD43200C164G4NJW	16GB(4GB*4)	SS			16-18-18-39	1.35V	·	·

## DDR4 3000MHz

供应商	型号	容量	SS/ DS	芯片厂 商	芯片型号	时钟	电压	支持内存 插槽(选 购)	
								2	4
G.SKILL	F4-3000C15Q-32GRR	32GB(8GB*4)	DS	SK hynix	H5AN4G8NMFR	15-15-15-35	1.35V	·	·
G.SKILL	F4-3000C15Q-32GRB	32GB(8GB*4)	DS	SK hynix	H5AN4G8NMFR	15-15-15-35	1.35V	·	·
G.SKILL	F4-3000C15Q-32GRK	32GB(8GB*4)	DS	SK hynix	H5AN4G8NMFR	15-15-15-35	1.35V	·	·
G.SKILL	F4-3000C16Q-32GRR	32GB(8GB*4)	DS	SK hynix	H5AN4G8NMFR	16-16-16-36	1.35V	·	·
G.SKILL	F4-3000C16Q-32GRB	32GB(8GB*4)	DS	SK hynix	H5AN4G8NMFR	16-16-16-36	1.35V	·	·
G.SKILL	F4-3000C16Q-32GRK	32GB(8GB*4)	DS	SK hynix	H5AN4G8NMFR	16-16-16-36	1.35V	·	·
G.SKILL	F4-3000C15Q-16GRR	16GB(4GB*4)	SS	SK hynix	H5AN4G8NMFR	15-15-15-35	1.35V	·	·
G.SKILL	F4-3000C15Q-16GRB	16GB(4GB*4)	SS	SK hynix	H5AN4G8NMFR	15-15-15-35	1.35V	·	·
G.SKILL	F4-3000C15Q-16GRK	16GB(4GB*4)	SS	SK hynix	H5AN4G8NMFR	15-15-15-35	1.35V	·	·
G.SKILL	F4-3000C15Q2-32GRK	32GB(4GB*8)	SS	SK hynix	H5AN4G8NMFR	15-15-15-35	1.35V	·	·
G.SKILL	F4-3000C15D-8GTZ	8GB(4GB*2)	SS	Samsung	K4A4G085WD	15-15-15-35	1.35V	·	·
AVEXIR	AVD4U30001604G-4C1	16GB(4GB*4)	SS	SK hynix	H5AN4G8NMFR	16-18-18-36	1.35V	·	·
AVEXIR	AVD4U30001504G-4BZ1	16GB(4GB*4)	SS	SK hynix	H5AN4G8NMFR	15-15-15-35	1.35V	·	·
AVEXIR	AVD4U30001608G-4C1	32GB(8GB*4)	DS	SK hynix	H5AN4G8NMFR	16-18-18-36	1.35V	·	·
Kingston	HX430C15PB2K4/16	16GB(4GB*4)	SS			15-16-16-39	1.35V	·	·
CORSAIR	CMD16GX4M4B3000C15	16GB(4GB*4)	SS	Samsung	K4A4G085WD	15-17-17-35	1.35V	·	·
CORSAIR	CMK16GX4M4B3000C15	16GB(4GB*4)	SS	Samsung	K4A4G085WD	15-17-17-35	1.35V	·	·
Panram	PUD43000C154G4NJW	16GB(4GB*4)	SS			15-17-17-35	1.35V	·	·
Asint	SLB404G08-EWWHMX	16GB(8GB*2)	SS	SK hynix	H5AN4G8NMFR	15-15-15-44	1.35V	·	·

## DDR4 2800MHz

供应商	型号	容量	SS/DS	芯片厂商	芯片型号	时钟	电压	支持内存插槽 (选购)	
								2	4
Apacer	78.BAGM8.AF20B (XMP)	4GB	SS	-	-	17-17-17-36	-	•	•
Apacer	78.CAGM8.AF30B (XMP)	8GB	DS	-	-	17-17-17-36	-	•	•
CORSAIR	CMD16GX4M4A2800C16 (Ver4.23) (XMP)	16GB (4x 4GB)	SS	-	-	16-18-18-36	1.2	•	•
CORSAIR	CMD16GX4M4A2800C16 (Ver5.29)	16GB (4x 4GB)	SS	-	-	16-18-18-36	1.2	•	•
CORSAIR	CMK16GX4M4A2800C16 (Ver4.23) (XMP)	16GB (4x 4GB)	SS	-	-	16-16-18-36	1.2	•	•
CORSAIR	CMK16GX4M4A2800C16 (Ver5.29)	16GB (4x 4GB)	SS	-	-	16-18-18-36	1.2	•	•
CORSAIR	CMD32GX4M4A2800C16 (Ver5.29) (XMP)	32GB (4x 8GB)	DS	-	-	18-18-18-36	1.2	•	•
CORSAIR	CMK32GX4M4A2800C16 (Ver5.29) (XMP)	32GB (4x 8GB)	DS	-	-	16-18-18-36	1.2	•	•
G.SKILL	F4-2800C16Q-16GRR (XMP)	16GB (4x 4GB)	SS	-	-	16-16-16-36	1.2	•	•
G.SKILL	F4-2800C16Q-32GRR (XMP)	32GB (4x 8GB)	DS	-	-	16-16-16-36	1.2	•	•
G.SKILL	F4-2800C15Q2-64GRK (XMP)	64GB (8x 8GB)	DS	-	-	15-16-16-35	1.25	•	•
Kingston	HX428C14PBK4/16 (XMP)	16GB (4x 4GB)	SS	-	-	14-15-15-40-2	1.35	•	•
ADATA	AX4U2800W4G17	32GB (8x 4GB)	DS	-	-	17-17-17-36	1.2	•	•
ADATA	AX4U2800W8G17	8GB	DS	-	-	15-15-15-36	1.2	•	•
AVEXIR	AVD4U28001504G-4CIR (XMP)	4GB	SS	-	-	15-15-15-35	1.35	•	•
AVEXIR	AVD4U28001608G-4CIR (XMP)	32GB (8x 4GB)	DS	-	-	16-16-16-36	1.2	•	•
Panram	PUD42800C164G4NJW (XMP)	16GB (4x 4GB)	SS	-	-	2800-16-18-18-36	1.25	•	•

# DDR4 2666MHz

供应商	型号	容量	SS/DS	芯片厂商	芯片型号	时钟	电压	支持内存插槽(选)	
								2	4
CORSAIR	CMD16GX4M4A2666C15 (Ver4.23) (XMP)	16GB (4x 4GB)	SS	-	-	15-17-17-35	1.2	•	•
CORSAIR	CMD16GX4M4A2666C16 (Ver4.23) (XMP)	16GB (4x 4GB)	SS	-	-	16-18-18-35	1.2	•	•
CORSAIR	CMD16GX4M4A2666C16 (Ver5.29) (XMP)	16GB (4x 4GB)	SS	-	-	16-18-18-35	1.2	•	•
CORSAIR	CMK16GX4M4A2666C15 (Ver4.23) (XMP)	16GB (4x 4GB)	SS	-	-	15-17-17-35	1.2	•	•
CORSAIR	CMK16GX4M4A2666C15 (Ver5.29)	16GB (4x 4GB)	SS	-	-	15-17-17-35	1.2	•	•
CORSAIR	CMK16GX4M4A2666C16 (Ver4.23) (XMP)	16GB (4x 4GB)	SS	-	-	16-18-18-35	1.2	•	•
CORSAIR	CMK16GX4M4A2666C16 (Ver5.29) (XMP)	16GB (4x 4GB)	SS	-	-	16-18-18-35	1.2	•	•
CORSAIR	CMD128GX4M8A2666C15 (Ver4.31) (XMP)	128GB (16x 8GB)	DS	-	-	15-17-17-35	1.2	•	•
CORSAIR	CMD128GX4M8A2666C15 (Ver4.31) (XMP)	128GB (16x 8GB)	DS	-	-	15-17-17-35	1.2	•	•
CORSAIR	CMD32GX4M4A2666C15 (Ver4.23) (XMP)	32GB (4x 8GB)	DS	-	-	15-17-17-35	1.2	•	•
CORSAIR	CMD32GX4M4A2666C15 (Ver5.29)	32GB (4x 8GB)	DS	-	-	15-17-17-35	1.2	•	•
CORSAIR	CMD32GX4M4A2666C16 (Ver4.23) (XMP)	32GB (4x 8GB)	DS	-	-	16-18-18-35	1.2	•	•
CORSAIR	CMK32GX4M4A2666C15 (Ver4.23) (XMP)	32GB (4x 8GB)	DS	-	-	15-17-17-35	1.2	•	•
CORSAIR	CMK32GX4M4A2666C15 (Ver5.29) (XMP)	32GB (4x 8GB)	DS	-	-	15-17-17-35	1.2	•	•
CORSAIR	CMK32GX4M4A2666C16 (Ver5.29) (XMP)	32GB (4x 8GB)	DS	-	-	16-16-18-35	1.2	•	•
CORSAIR	CMK32GX4M4A2666C16R (Ver4.23) (XMP)	32GB (4x 8GB)	DS	-	-	16-18-18-35	1.2	•	•
G.SKILL	F4-2666C15Q-16GRR (XMP)	16GB (4x 4GB)	SS	-	-	15-15-15-35	1.2	•	•
G.SKILL	F4-2666C15Q-32GRR (XMP)	32GB (4x 8GB)	DS	-	-	15-15-15-35	1.2	•	•
G.SKILL	F4-2666C16Q2-64GRB (XMP)	64GB (8x 8GB)	DS	-	-	16-16-16-36	1.2	•	•
AVEXIR	AVD4U26661504G-4CIR (XMP)	4GB	SS	-	-	15-15-15-35	1.2	•	•
AVEXIR	AVD4U26661608G-4CIR (XMP)	32GB (8x 4GB)	DS	-	-	16-16-16-36	1.2	•	•
ISDT	IMA451U6MFR8N-CF0 (XMP)	4GB	SS	ISDT	I5AN4G8NMFR	15-15-15-35	1.2	•	•
ISDT	IMA41GU6MFR8N-CF0 (XMP)	8GB	DS	ISDT	I5AN4G8NMFR	15-15-15-35	1.2	•	•
Team	TCD44G2666C15ABK (XMP)	4GB	SS	Samsung	K4A4G085WD	15-15-15-35	1.2	•	•
Team	TCD48G2666C15ABK (XMP)	32GB(4x 8GB)	DS	Team	TCD48G2666C15ABK	15-15-15-35	1.2	•	•

## DDR4 2400MHz

供应商	型号	容量	SS/DS	芯片厂商	芯片型号	时钟	电压	支持内存插槽(选)	
								2	4
CORSAIR	CMD16GX4M4A2400C14 (Ver4.23) (XMP)	16GB (4x 4GB)	SS	-	-	14-16-16-31	1.2	·	·
CORSAIR	CMK16GX4M4A2400C14 (Ver4.23) (XMP)	16GB (4x 4GB)	SS	-	-	14-16-16-31	1.2	·	·
CORSAIR	CMD32GX4M4A2400C14 (Ver4.23) (XMP)	32GB (4x 8GB)	DS	-	-	14-16-16-31	1.2	·	·
CORSAIR	CMK32GX4M4A2400C14 (Ver4.23) (XMP)	32GB (4x 8GB)	DS	-	-	14-16-16-31	1.2	·	·
Crucial	BLS4G4D240FSA.8FAD	4GB	SS	-	-	16-16-16-40	1.2	·	·
crucial	BLS4G4D240FSA.8FAR (XMP)	4GB	SS	-	-	17-16-16-39-2	1.2	·	·
Crucial	BLS8G4D240FSA.16FAD	8GB	DS	-	-	16-16-16-40	1.2	·	·
crucial	BLS8G4D240FSA.16FAR (XMP)	8GB	DS	-	-	17-16-16-39-2	1.2	·	·
G.SKILL	F4-2400C15Q-16GRR	16GB (4x 4GB)	SS	-	-	15-15-15-35	1.2	·	·
G.SKILL	F4-2400C15Q2-128GRK (XMP)	128GB (8x 16GB)	DS	-	-	2400-15-15-15-35	1.2	·	·
G.SKILL	F4-2400C15Q-32GRR	32GB (4x 8GB)	DS	-	-	15-15-15-35	1.2	·	·
Kingston	HX424C12PB2K4/16	16GB (4x 4GB)	SS	-	-	15-15-15-36	1.2	·	·
AVEXIR	AVD4U24001604G-4CIR (XMP)	4GB	SS	-	-	16-16-16-36	1.2	·	·
AVEXIR	AVD4U24001608G-4M (XMP)	32GB (8x 4GB)	DS	SK Hynix	H5AN4G8NMFRTFC	16-16-16-36	1.2	·	·
AVEXIR	AVD4U24001608G-4M	32GB (8x 4GB)	DS	SK Hynix	H5AN4G8NMFRTFC	16-16-16-39	1.2	·	·
Panram	PUD42400C154G4NJW	16GB (4x 4GB)	SS	-	-	2400-15-15-15-35	1.2	·	·
Panram	PUD42400C158G4NJW	32GB (4x 8GB)	DS	-	-	2400-15-15-15-35	1.2	·	·
Team	TED44GM2400C16BK	4GB	SS	Samsung	K4A4G085WD	16-16-16-39	1.2	·	·
Team	TED48GM2400C16BK	8GB	DS	Samsung	K4A4G085WD	16-16-16-39	1.2	·	·
V-color	TD4G8C17-UH	4GB	SS	V-color	DW3J0460HM	2400-15-15-15-36	1.2	·	·

## DDR4 2133MHz

供应商	型号	容量	SS/DS	芯片厂商	芯片型号	时钟	电压	支持内存插槽 (选)	
								2	4
Micron	MTA8ATF51264AZ-2G	4GB	SS	Micron	D9RGQ	15-15-15-37	1.2		
Micron	MTA16ATF1G64AZ-2G	8GB	DS	Micron	D9RGQ	15-15-15-37	1.2		
Samsung	M378A1G43DB0-CPB	8GB	DS	Samsung	K4A4G085WD	15-15-15-36	1.2		
SK Hynix	HMA451U6MFR8N	4GB	SS	SK Hynix	H5AN4G8NMFRFC	15-15-15-36	1.2		
SK Hynix	HMA41GU6MFR8N-TF	8GB	DS	SK Hynix	H5AN4G8NMFRFC	15-15-15-37	1.2		
Apacer	78.B1GM3.AF00B	4GB	SS	SK Hynix	H5AN4G8NMFRFC	15-15-15-36	1.2	·	·
Apacer	78.C1GM3.AF10B	8GB	DS	SK Hynix	H5AN4G8NMFRFC	15-15-15-36	1.2	·	·
CORSAIR	CMK16GX4M4A2133C13 (Ver4.23) (XMP)	16GB (4x 4GB)	SS	-	-	13-15-15-28	1.2	·	·
CORSAIR	CMV4GX4M1A2133C15	4GB	SS	-	-	15-15-15-36	1.2	·	·
CORSAIR	CMK32GX4M4A2133C13 (Ver4.23) (XMP)	32GB (4x 8GB)	DS	-	-	13-15-15-28	1.2	·	·
CORSAIR	CMK64GX4M8A2133C13 (Ver4.23) (XMP)	64GB (8x 8GB)	DS	-	-	13-15-15-28	1.2	·	·
CORSAIR	CMV8GX4M1A2133C15	8GB	DS	-	-	15-15-15-36	1.2	·	·
G.SKILL	F4-2133C15Q-16GRR	16GB (4x 4GB)	SS	-	-	15-15-15-35	1.2	·	·
G.SKILL	F4-2133C15Q-32GRR	32GB (4x 8GB)	DS	-	-	15-15-15-35	-	·	·
Samsung	M378A1G43DB0-CPB	8GB	DS	Samsung	K4A4G085WD	15-15-15-36	-	·	·
SUPER TALENT	FBU2B008GM	8GB	DS	Micron	D9RGQ	15-15-15-36	1.2	·	·
Transcend	TS512MLH64V1H	4GB	SS	Samsung	K4A4G085WD	2133-15-15-15-37	-	·	·
Transcend	TS1GLH64V1H	8GB	DS	Samsung	K4A4G085WD	2133-15-15-15-37	-	·	·
ADATA	AD4U2133W4G15-B	4GB	SS	SK Hynix	H5AN4G8NMFRFC	15-15-15-36	-	·	·
ADATA	AD4U2133W8G15	8GB	DS	SK Hynix	H5AN4G8NMFRFC	15-15-15-36	1.2	·	·
AVEXIR	AVD4U21331504G-4M	4GB	SS	AVEXIR	512X8DDR4	15-15-15-35	1.2	·	·
Century	CD8G-D4U2133	8GB	DS	SK Hynix	H5AN4G8NMFRFC	15-15-15-36	-	·	·
ISDT	IMA451U6MFR8N-TF0	4GB	SS	ISDT	I5AN4G8NMFR	15-15-15-35	1.2	·	·
ISDT	IMA41GU6MFR8N-TF0	8GB	DS	ISDT	I5AN4G8NMFR	15-15-15-35	1.2	·	·

## DDR4 2133MHz (续上页表格)

供应商	型号	容量	SS/ DS	芯片厂 商	芯片型号	时钟	电压	支持内存 插槽(选)	
								2	4
Panram	PUD42133C134G4NJW	16GB (4x 4GB)	SS	-	-	2133-13-13- 13-35	1.2	•	•
Panram	PUD42133C154GNJK	4GB	SS	-	-	15-15-15-36	1.2	•	•
Panram	PUD42133C154G2VS	8GB (2x 4GB)	SS	SK Hynix	H5AN4GBNMFR7FC	2133-15-15- 15-36	1.2	•	•
Panram	PUD42133C158G2VS	16GB (2x 8GB)	DS	SK Hynix	H5AN4GBNMFR7FC	2133-15-15- 15-36	1.2	•	•
Panram	PUD42133C138G4NJW	32GB (4x 8GB)	DS	-	-	2133-13-13- 13-35	1.2	•	•
Panram	PUD42133C158GNJK	8GB	DS	-	-	15-15-15-36	1.2	•	•
SanlMax	SMD-4G28HP-21P	4GB	SS	SK Hynix	H5AN4G8NMFR7FC	15-15-37-2	-	•	•
SanlMax	SMD-8G28HP-21P	8GB	DS	SK Hynix	H5AN4G8NMFR7FC	15-15-37-2	-	•	•
SK Hynix	HMA82GU6MFR8N-TF	16GB	DS	SK Hynix	H5AN8G8NMFR7FC	15-15-15-36	-	•	•
Team	TED44GM2133C15ABK	4GB	SS	SK Hynix	H5AN4G8NMFR7FC	15-15-15-36	1.2	•	•
UMAX	84G44G93MC- 210MCALGF15	4GB	SS	Micron	D9RGQ	15-15-15-36	-	•	•
UMAX	84G48G93MC- 210MCGNGF15	8GB	DS	Micron	D9RGQ	15-15-15-36	-	•	•



SS - 单面内存 DS - 双面内存

内存插槽支持：

- 1 - 在单通道内存设置中，支持安装一组内存条在任一插槽，建议您在 A2 插槽。
- 2 - 支持安装二组内存条在灰色或黑色插槽，作为一对双通道设置，建议您安装在 A2 与 B2 插槽以获得最佳的兼容性。
- 4 - 支持安装四组内存条在灰色和黑色插槽，作为二对双通道设置。



- 华硕独家提供支持高速内存功能。
- 对高速内存的支持会受到特定处理器之物理特性的影响。载入 BIOS 程序中的 X.M.P. 设置来支持高速内存。
- 请访问华硕网站查询最新内存供应商列表 (QVL)。



## 1.2.5 扩展插槽



安装或删除任何扩展卡之前，请暂时先将电脑的电源线拔出。如此可免除因电气残留于电脑中而发生的意外状况。

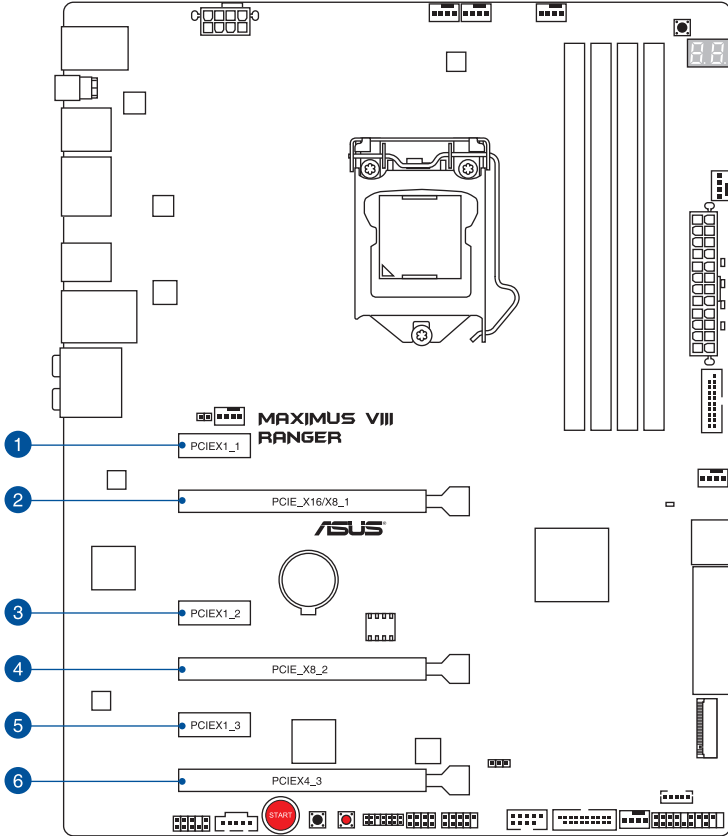

插槽编号	插槽说明
1	PCIe 3.0 x1_1 插槽
2	PCIe 3.0 x16/x8_1 插槽
3	PCIe 3.0 x1_2 插槽
4	PCIe 3.0 x8_2 插槽
5	PCIe 3.0 x1_3 插槽
6	PCIe 3.0 x4_3 插槽

## 本主板使用的中断要求一览表

	A	B	C	D	E	F	G	H
PCIe_x16/x8_1	共享	-	-	-	-	-	-	-
PCIe_x8_2	-	共享	-	-	-	-	-	-
PCIe_x4_3	共享	-	-	-	-	-	-	-
PCIe_x1_1	-	-	共享	-	-	-	-	-
PCIe_x1_2	-	-	-	共享	-	-	-	-
PCIe_x1_3	-	-	共享	-	-	-	-	-
I.G.F.X	共享	-	-	-	-	-	-	-
Intel LAN 控制器	共享	-	-	-	-	-	-	-
SATA 控制器	-	-	-	-	-	-	-	共享
高保真音频	共享	-	-	-	-	-	-	-
XHCI (USB 3.0)	共享	-	-	-	-	-	-	-
Asmedia 1142	共享	-	-	-	-	-	-	-

VGA 设置	PCIe 运行模式	
	PCIe_x16/x8_1	PCIe_x8_2
一张 VGA/PCIe 显卡	x16 (建议使用单张显卡)	N/A
二张 VGA/PCIe 显卡	x8	x8



- 当在运行 CrossFireX™ 或 SLI® 模式时，建议提供系统充足的电力供应。
- 当您安装多张显卡时，建议您将机箱风扇的排线连接至主板上标示 CHA\_FAN1-4 的插座，以获得更好的散热环境。
- 新的第六代 Intel® Core™ 处理器支持 PCIe 3.0 传输速率。



当 PCIe\_x8\_2 插槽使用时，PCIe\_x16/x8\_1 插槽则会自动切换到 x8 模式。

主板架构图

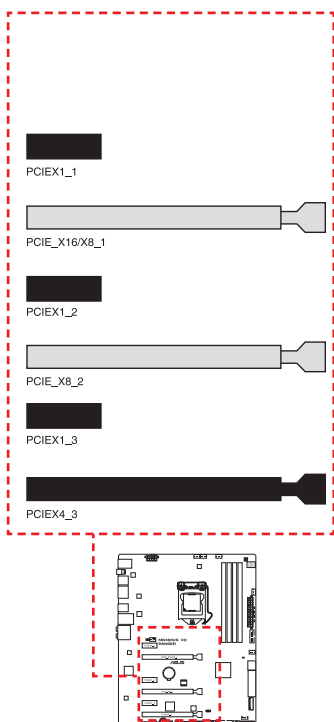

	模式
PCIEX1_1	x1
PCIEX1_2	x1
PCIEX1_3	x1
PCIEX4_3	x4

## 1.2.6 主板上的内置开关

当您想要针对未安装在机箱的裸板或是开放机箱的系统作性能调校时，主板上内置的开关按钮与重置按钮可以方便您迅速地开关机或是重置系统。这个专为超频者及专业玩家的设计，可以方便且不间断地进行调教，并让性能有效的提升。

### 1. 启动开关（START）

本主板拥有启动开关，让您可以唤醒系统或启动，并以亮灯显示系统已接上电源为启动状态，并提醒您您在主板删除或插入任何元件之前要先关机。下图显示开关在主板上的位置。

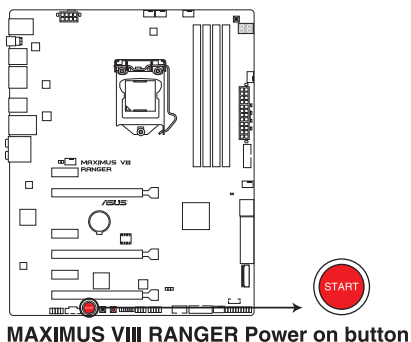

### 2. 重置开关（RESET）

按下重置开关以重新启动系统。

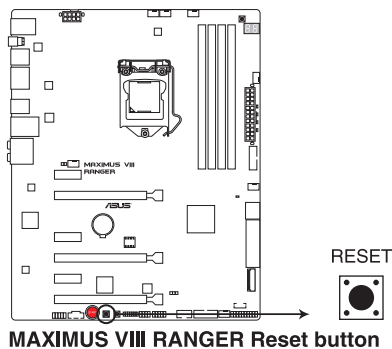

### 3. MemOK! 按钮

在主板上安装不兼容的内存条可能会导致启动失败，而且在系统内存开关旁的 DRAM\_LED 指示灯也会一直亮着。按一下 MemOK! 开关，MEMOK\_LED 指示灯会开始闪烁自动进行内存调整直到成功启动。

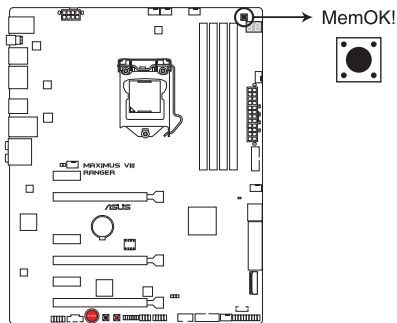

**MAXIMUS VIII RANGER MemOK! button**



- 请参考 内置指示灯 来找到 MEMOK\_LED 更精确的位置。
- 当 DRAM\_LED 指示灯在内存没有正确安装时也会亮起时，在使用 MemOK! 功能前，请先关闭系统并重新安装内存。
- MemOK! 开关在 Windows® 操作系统下无法使用。
- 在调整过程中，系统会载入与测试故障安全防护内存设置。系统进行一项故障安全防护设置测试约需要 30 秒的时间，若是测试失败，系统会重新启动并测试下一个项目。MEMOK\_LED 指示灯闪烁的速度增加表示正在运行不同的测试阶段。
- 由于内存调整需求，系统将于每一组设置值测试时重新启动。在经过整个调整过程后，若安装的内存仍然无法启动，DRAM\_LED 指示灯会持续亮着，请参考并替换用户手册或华硕网站 ([www.asus.com.cn](http://www.asus.com.cn)) 上由合格供应商所提供的内存。
- 在调整过程中，若是您将电脑关机并更换内存，在启动电脑后，系统会继续进行内存调整。若要停止内存调整，将电脑关机然后将电源线拔除大约 5~10 秒即可。
- 若系统因 BIOS 超频而无法启动，按一下 MemOK! 开关来启动电脑并载入默认的 BIOS 设置。在开机自检过程中会出现一个信息提醒您 BIOS 已经恢复至默认值。
- 在使用 MemOK! 功能后，建议您到华硕网站 ([www.asus.com.cn](http://www.asus.com.cn)) 下载最新版本的 BIOS 程序。

#### 4. CMOS 配置数据清除按钮 (CLR\_CMOS)

只有在系统因超频而死机时按下本按钮来清除 BIOS 设置信息。

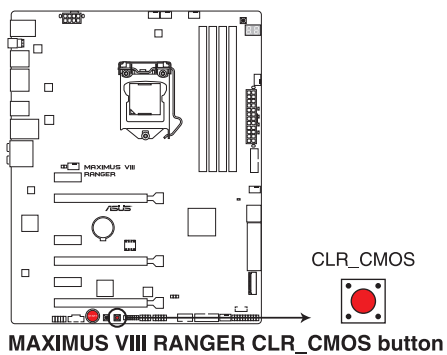

## 1.2.7 内置 LED 指示灯

### 1. 硬盘指示灯 (HD\_LED)

这个指示灯设计用来显示硬盘运行的状态。当指示灯闪烁时表示正在读取硬盘的数据或数据正在写入硬盘中，若是指示灯一直没有亮起，则表示本主板没有连接硬盘或是硬盘没有作用。

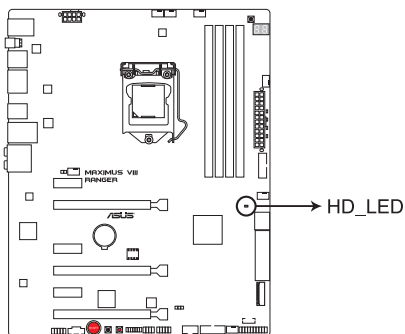

**MAXIMUS VIII RANGER Hard Disk LED**

### 2. Q 指示灯 (BOOT\_DEVICE\_LED、VGA\_LED、DRAM\_LED、CPU\_LED)

Q 指示灯从主板启动后依序查看 CPU、内存、显卡与启动设备状态。当发现错误时，在该项目旁的指示灯则会亮灯直到问题解决。通过直观的方式提供这项友善的设计，能在短短几秒内找到问题点。

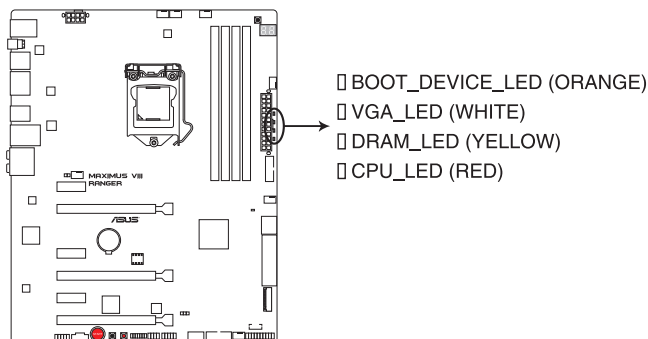

**MAXIMUS VIII RANGER CPU/ DRAM/  
BOOT\_DEVICE/ VGA LED**

### 3. Q-Code 指示灯

Q-Code 指示灯设计为 2 位显示，用来得知系统状态。请参考下方 Q-Code 列表来获得更详细的信息。

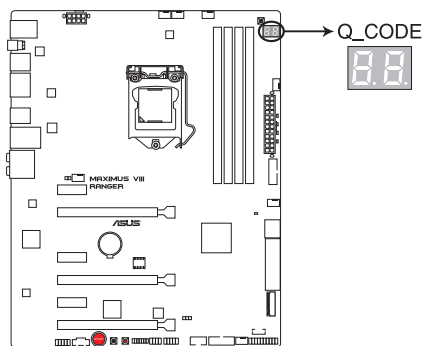

**MAXIMUS VIII RANGER Q-Code LED**



Q-Code 列表

Code	说明
00	Not used
01	Power on. Reset type detection (soft/hard).
02	AP initialization before microcode loading
03	System Agent initialization before microcode loading
04	PCH initialization before microcode loading
06	Microcode loading
07	AP initialization after microcode loading
08	System Agent initialization after microcode loading
09	PCH initialization after microcode loading
0B	Cache initialization
0C - 0D	Reserved for future AMI SEC error codes
0E	Microcode not found
0F	Microcode not loaded
10	PEI Core is started
11 - 14	Pre-memory CPU initialization is started
15 - 18	Pre-memory System Agent initialization is started
19 - 1C	Pre-memory PCH initialization is started
2B - 2F	Memory initialization
30	Reserved for ASL (see ASL Status Codes section below)
31	Memory Installed
32 - 36	CPU post-memory initialization
37 - 3A	Post-Memory System Agent initialization is started
3B - 3E	Post-Memory PCH initialization is started
4F	DXE IPL is started
50 - 53	Memory initialization error. Invalid memory type or incompatible memory speed
54	Unspecified memory initialization error
55	Memory not installed
56	Invalid CPU type or Speed
57	CPU mismatch
58	CPU self test failed or possible CPU cache error
59	CPU micro-code is not found or micro-code update is failed

Q-Code 列表（续上页表格）

Code	说明
5A	Internal CPU error
5B	Reset PPI is not available
5C - 5F	Reserved for future AML error codes
E0	S3 Resume is started (S3 Resume PPI is called by the DXE IPL)
E1	S3 Boot Script execution
E2	Video repost
E3	OS S3 wake vector call
E4 - E7	Reserved for future AML progress codes
E8	S3 Resume Failed
E9	S3 Resume PPI not Found
EA	S3 Resume Boot Script Error
EB	S3 OS Wake Error
EC - EF	Reserved for future AML error codes

Q-Code 列表 (续上页表格)

Code	说明
F0	Recovery condition triggered by firmware (Auto recovery)
F1	Recovery condition triggered by user (Forced recovery)
F2	Recovery process started
F3	Recovery firmware image is found
F4	Recovery firmware image is loaded
F5 - F7	Reserved for future AML progress codes
F8	Recovery PPI is not available
F9	Recovery capsule is not found
FA	Invalid recovery capsule
FB - FF	Reserved for future AML error codes
60	DXE Core is started
61	NVRAM initialization
62	Installation of the PCH Runtime Services
63 - 67	CPU DXE initialization is started
68	PCI host bridge initialization
69	System Agent DXE initialization is started
6A	System Agent DXE SMM initialization is started
6B - 6F	System Agent DXE initialization (System Agent module specific)
70	PCH DXE initialization is started
71	PCH DXE SMM initialization is started
72	PCH devices initialization
73 - 77	PCH DXE Initialization (PCH module specific)
78	ACPI module initialization
79	CSM initialization
7A - 7F	Reserved for future AMI DXE codes
90	Boot Device Selection (BDS) phase is started
91	Driver connecting is started
92	PCI Bus initialization is started
93	PCI Bus Hot Plug Controller Initialization
94	PCI Bus Enumeration
95	PCI Bus Request Resources

Q-Code 列表（续上页表格）

Code	说明
96	PCI Bus Assign Resources
97	Console Output devices connect
98	Console input devices connect
99	Super IO Initialization
9A	USB initialization is started
9B	USB Reset
9C	USB Detect
9D	USB Enable
9E - 9F	Reserved for future AML codes
A0	IDE initialization is started
A1	IDE Reset
A2	IDE Detect
A3	IDE Enable
A4	SCSI initialization is started
A5	SCSI Reset
A6	SCSI Detect
A7	SCSI Enable
A8	Setup Verifying Password
A9	Start of Setup
AA	Reserved for ASL (see ASL Status Codes section below)
AB	Setup Input Wait
AC	Reserved for ASL (see ASL Status Codes section below)
AD	Ready To Boot event
AE	Legacy Boot event
AF	Exit Boot Services event
B0	Runtime Set Virtual Address MAP Begin
B1	Runtime Set Virtual Address MAP End
B2	Legacy Option ROM Initialization
B3	System Reset
B4	USB hot plug
B5	PCI bus hot plug

Q-Code 列表 (续上页表格)

Code	说明
B6	Clean-up of NVRAM
B7	Configuration Reset (reset of NVRAM settings)
B8 - BF	Reserved for future AML codes
D0	CPU initialization error
D1	System Agent initialization error
D2	PCH initialization error
D3	Some of the Architectural Protocols are not available
D4	PCI resource allocation error. Out of Resources
D5	No Space for Legacy Option ROM
D6	No Console Output Devices are found
D7	No Console Input Devices are found
D8	Invalid password
D9	Error loading Boot Option (LoadImage returned error)
DA	Boot Option is failed (StartImage returned error)
DB	Flash update is failed
DC	Reset protocol is not available

ACPI/ASL 检查表

Code	说明
0x01	System is entering S1 sleep state
0x02	System is entering S2 sleep state
0x03	System is entering S3 sleep state
0x04	System is entering S4 sleep state
0x05	System is entering S5 sleep state
0x10	System is waking up from the S1 sleep state
0x20	System is waking up from the S2 sleep state
0x30	System is waking up from the S3 sleep state
0x40	System is waking up from the S4 sleep state
0xAC	System has transitioned into ACPI mode. Interrupt controller is in PIC mode.
0xAA	System has transitioned into ACPI mode. Interrupt controller is in APIC mode.

## 1.2.8 跳线选择区

### 1. LN2 模式跳线帽 (3-pin LN2\_MODE)

当启动 LN2 模式，将会提供您的系统有效地修正在 POST 进行时的冷启动错误，以协助 CPU 从极端低温下的冻结状态恢复，达成启动。

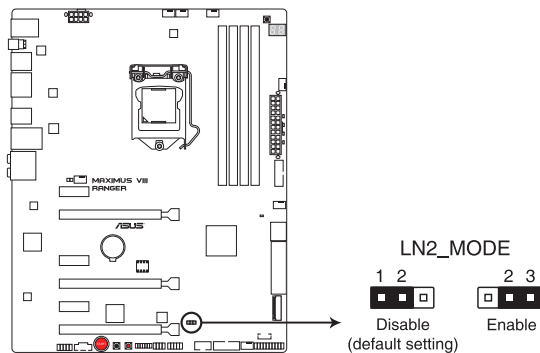

**MAXIMUS VIII RANGER LN2\_MODE setting**

## 1.2.9 内部连接端口

### 1. Intel® Z170 Serial ATA 6.0 Gb/s 设备连接插槽 (7-pin SATA6G\_12; SATAEXPRESS12)

这些插槽可以支持使用 Serial ATA 6.0 Gb/s 排线来连接 Serial ATA 6.0 Gb/s 硬盘。

若您安装了 Serial ATA 硬盘，您可以通过 Intel® Rapid Storage 技术，与内置的 Intel® Z170 芯片组来创建 RAID 0、RAID 1、RAID 5、RAID 10 磁盘阵列。

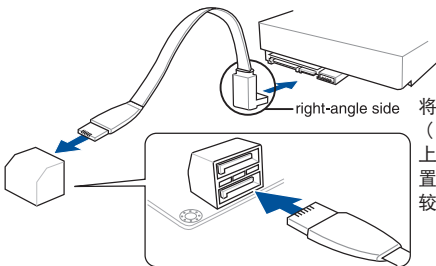
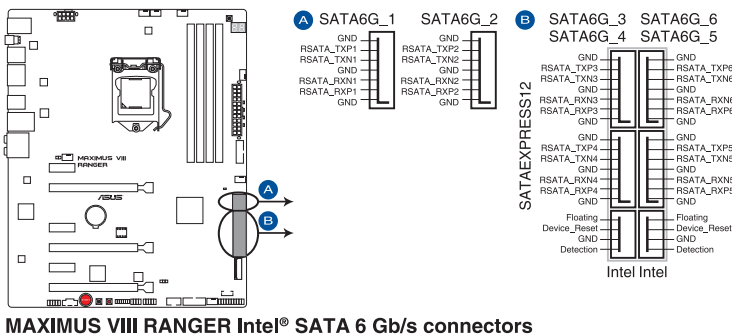

将 SATA 数据线上的直角接口端 (right angle side) 连接在 SATA 设备上，或是将直角接口端安装至主板内置的 SATA 连接端口，以避免造成与较大显卡的冲突。



- 这些插槽的默认值为 [AHCI Mode]，若您想要使用这些插槽来建构 Serial ATA RAID 功能，请将 BIOS 程序中的 SATA Mode 项目设置为 [RAID Mode]。请参考 SATA 设置 (SATA Configuration) 一节的详细说明。
- 在创建 RAID 设置时，请参考 RAID 支持 章节或保存在驱动及应用程序 DVD 光盘里的用户手册说明。
- 当您使用支持 NCQ 技术的硬盘时，请先将 BIOS 程序中的 SATA Mode 设置为 [AHCI Mode]。请参考 SATA 设置 (SATA Configuration) 一节的说明。

## 2. USB 3.0 连接插槽 (20-pin USB3\_12; USB3\_34)

这个插槽用来连接 USB 3.0 模块，可在前面板或后侧连接端口扩展 USB 3.0 模块。当您安装 USB 3.0 模块，您可以享受 USB 3.0 的益处，包括有更快的数据传输率最高达 5Gbps、对可充电的 USB 设备更快的充电速度、最佳化能源效率，以及与 USB 2.0 向下兼容。

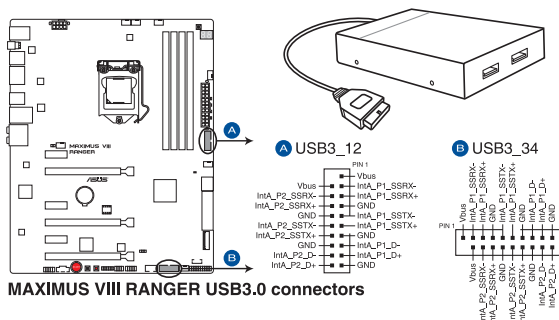

USB 3.0 模块为选购配备，请另行购买。

- 这些插槽是以 xHCI 规格为基础，建议您在 Windows 7 / Windows 8 / Windows 8.1 操作系统中安装相关的驱动程序来充分使用 USB 3.0 插槽。
- 安装的 USB 3.0 设备视操作系统设置而运行在 xHCI 或 EHCI 状态。



### 3. USB 2.0 连接插槽 (10-1 pin USB1314, USB1112)

这些 USB 扩展套件排线插槽支持 USB 2.0 规格，将 USB 模块排线连接至任何一个插槽，然后将模块安装到机箱后侧面板中开放的插槽。这些 USB 插槽与 USB 2.0 规格兼容，并支持传输速率最高达 480 Mbps。

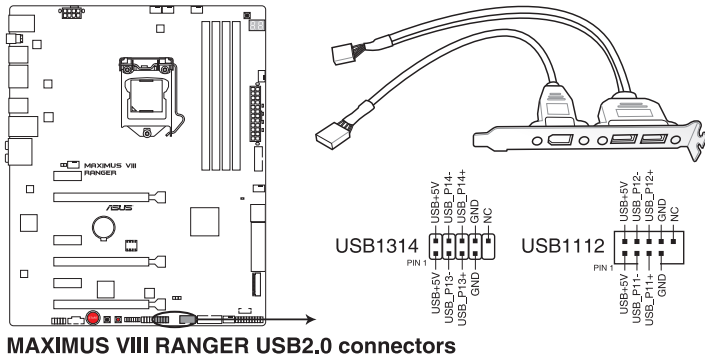

请勿将 1394 排线连接到 USB 插槽上，这么做可能会导致主板的损毁。



若是您的机箱拥有前面板 USB 连接端口，您可以将前面板 USB 排线连接至 ASUS Q-Connector (USB)，然后将 Q-Connector (USB) 安装至主板内置的 USB 插槽上。



位在主板中央的 1 组 USB 2.0 端口 (USB1314) 与 ROG extension (ROG\_EXT) 端口共享。

#### 4. 前面板音频连接排针 (10-1 pin AAFP)

这组音频外接排针供您连接到前面板的音频排线，除了让您可以轻松通过主机前面板来控制音频输入/输出等功能，并且支持 AC' 97 或 HD Audio 音频标准。将前面板音频输出/输入模块的连接排线之一端连接到这个插槽上。

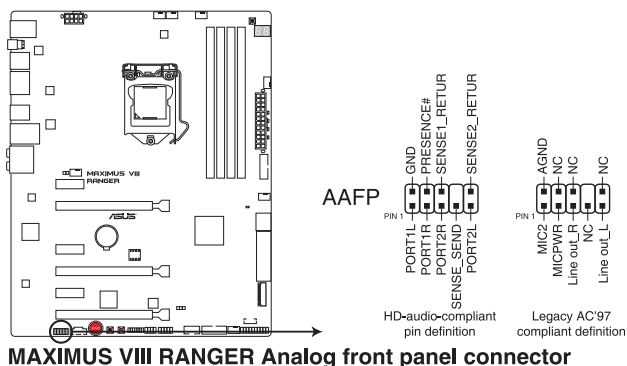

- 建议您将支持高保真 (high definition) 音频的前面板音频模块连接到这组排针，如此才能获得高保真音频的功能。
- 若要将高保真音频前面板模块安装至本接针，请将 BIOS 程序中 Front Panel Type 项目设置为 [HD]；若要将 AC 97 音频前面板模块安装至本接针，请将 BIOS 程序设置为 [AC97]。默认值为 [HD]。

5. 中央处理器、机箱与选用风扇电源插槽（4-pin CPU\_FAN；4-pin W\_PUMP；4-pin CPU\_OPT；4-pin CPU\_OPT；5-pin EXT\_FAN；4-pin CHA\_FAN1-4）

将风扇排线连接至风扇插槽，并确认每条连接排线的黑线是接到风扇电源插槽上的接地端（GND）。

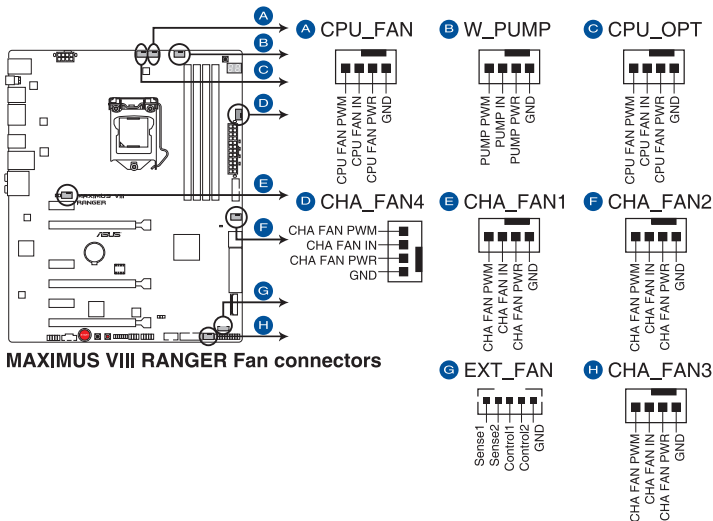

MAXIMUS VIII RANGER Fan connectors



- 千万要记得连接风扇的电源，若系统中缺乏足够的风量来散热，那么很容易因为主机内部温度逐渐升高而导致死机，甚至更严重者会烧毁主板上的电子元件。注意：这些插槽并不是单纯的排针！不要将跳线帽套在它们的针脚上。
- 请确实将 4-pin CPU 风扇排线连接至 CPU 风扇插座上。



CPU\_FAN 插槽支持处理器风扇最大达 1 安培（12 瓦）的风扇电源。

## 6. 主板电源插槽 (24-pin EATXPWR, 8-pin EATX12V)

这些电源插槽用来连接一个 ATX 电源。电源所提供的连接插头已经过特别设计，只能以一个特定方向插入主板上的电源插槽。找到正确的插入方向后，仅靠稳稳地将之套进插槽中即可。

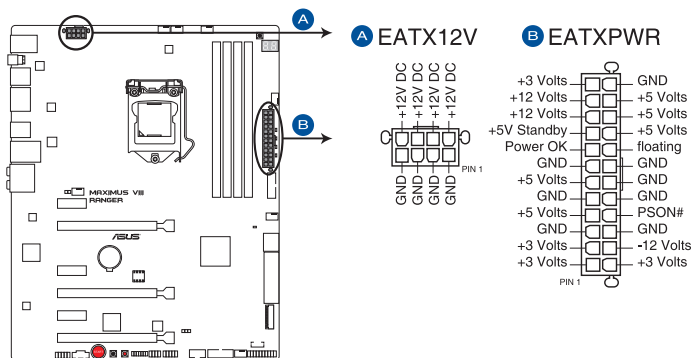

MAXIMUS VIII RANGER ATX power connectors



- 建议您使用与 2.0 规格的 24-pin ATX 12V 兼容的电源 (PSU)，才能提供至少 350W 高功率的电源，以供应系统足够的电源需求。
- 请务必连接 4-pin/8-pin EATX12V 电源插头，否则系统可能无法顺利启动。
- 如果您想要安装其他的硬件设备，请务必使用较高功率的电源以提供足够的设备用电需求。若电源无法提供设备足够的用电需求，则系统将会变得不稳定或无法开启。
- 若是您想要安装二张或更多的高级 PCI Express x16 显卡，请使用 1000 瓦以上的电源以确保运行稳定。

## 7. 系统前置面板连接排针（20-5 pin PANEL）

这一组连接排针包括了数个连接到电脑主机前面板的功能接针。下述将针对各项功能作逐一简短说明。

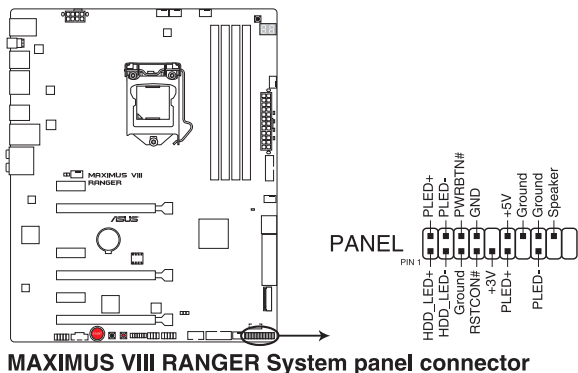

- 系统电源指示灯连接排针（3-1 pin or 2-pin PLED）

这组排针可连接到电脑主机面板上的系统电源指示灯。在您启动电脑并且使用电脑的情况下，该指示灯会持续亮着；而当指示灯闪烁亮着时，即表示电脑正处于睡眠模式中。

- 硬盘动作指示灯号接针（2-pin HDD\_LED）

您可以连接此组 HDD\_LED 接针到主板上的硬盘动作指示灯号，如此一旦硬盘有存取动作时，指示灯随即亮起或闪烁。

- 机箱喇叭连接排针（4-pin SPEAKER）

这四脚位排针连接到电脑主机机箱中的喇叭。当系统正常启动便可听到哔哔声，若启动时发生问题，则会以不同长短的音调来警示。

- ATX 电源/软关机开关连接排针（2-pin PWRSW）

这组排针连接到电脑主机面板上控制电脑电源的开关。您可以根据 BIOS 程序或操作系统的设置，来决定当按下开关时电脑会在正常运行和睡眠模式间切换，或者是在正常运行和软关机模式间切换。若要关机，请持续按住电源开关超过四秒的时间。

- 重置开关连接排针（3-pin RESET）

这两脚位排针连接到电脑主机面板上的 Reset 开关。可以让您在不需要关掉电脑电源即可重新启动，尤其在系统死机的时候特别有用。

## 8. ROG Extension - ROG\_EXT 插槽 (18-1 pin ROG\_EXT)

这组插槽可供 OC Panel、Front Base 与其它 ROG 设备连接使用。

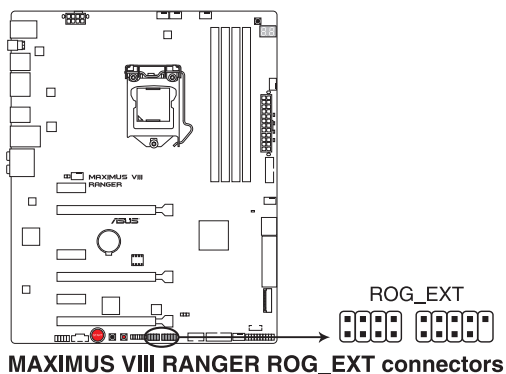

- OC Panel 与 Front Base 为选购配备，请另行购买。
- 请上网 [www.asus.com.cn](http://www.asus.com.cn) 以查询有关 OC Panel 与 Front Base 的相关信息。

## 9. TPM 插座 (14-1 pin TPM)

这个插座支持可信安全平台模块 (TPM) 系统，用来安全地保存金钥、数字认证、密码和数据。可信安全平台模块 (TPM) 系统也用来协助加强网络安全，保护数字身分，以及确保平台的安全性。

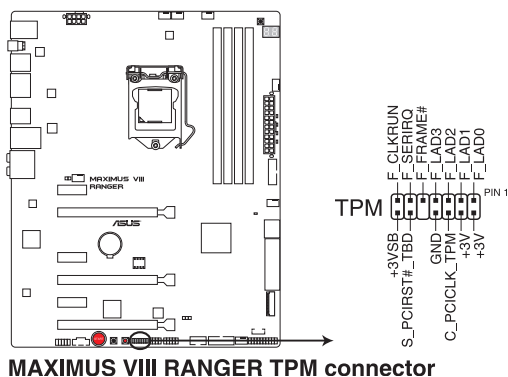

## 10. T\_Sensor 插座 (2-pin T\_SENSOR1)

此插座为连接温度感应线，可以让您监控主板关键元件和连接设备的温度。

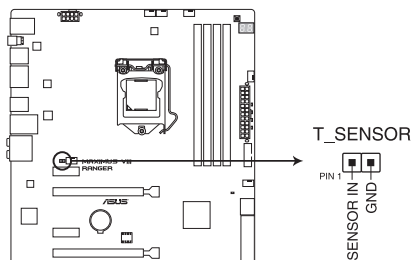

**MAXIMUS VIII RANGER T\_SENSOR connector**

## 11. M.2 插槽 (Socket 3)

这个 M.2 (Socket 3) 具备 M Key，支持 2242 (22mm x 42mm)、2260 (22mm x 60mm)、2280 (22mm x 80mm) 与 22110 (22mm x 110mm) 的 PCIe / SATA 存储设备。

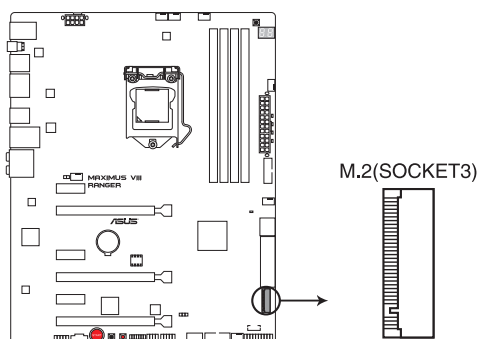

**MAXIMUS VIII RANGER M.2(SOCKET3)**



当 M.2 插槽 (Socket 3) 采 SATA 模式，SATA 连接端口 1 (SATA6G\_12) 将会关闭。

## 12. Thunderbolt 接口 (5-pin TB\_HEADER)

这个插槽用来连接附加的 Thunderbolt I/O 卡，以支持 Intel Thunderbolt 技术，您可以在一个串接设置中连接最高达七个支持 Thunderbolt 的设备与一个支持 DisplayPort 的显示设备。

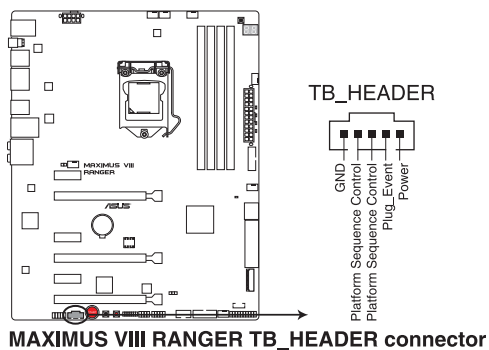

附加的 Thunderbolt I/O 卡与 Thunderbolt 排线为选购配备，请另行购买。



# 第二章

## 2.1 创建您的电脑系统

### 2.1.1 安装主板



本章节的图标只能参考，主板的结构可能会随着型号而有所不同，但是安装的步骤仍然是相同的。

1. 安装华硕 Q-Shield 挡板至机箱的后侧 I/O 面板。

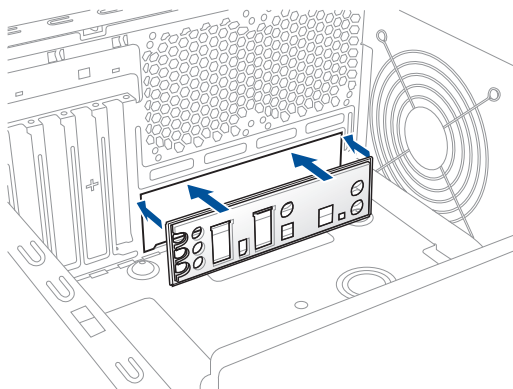

2. 将主板放入机箱，并确认后侧 I/O 连接端口对齐机箱的后侧 I/O 面板。

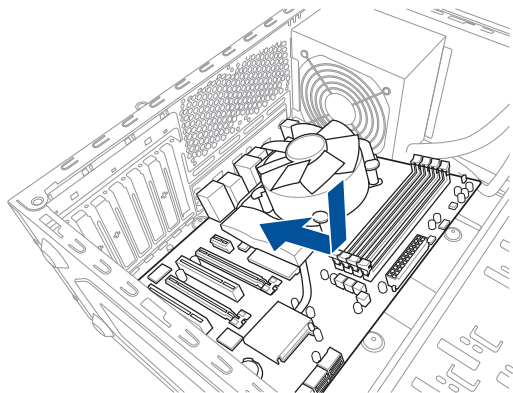

3. 将四个螺丝放入主板上的螺丝孔并旋转锁紧，以确保将主板锁至机箱。

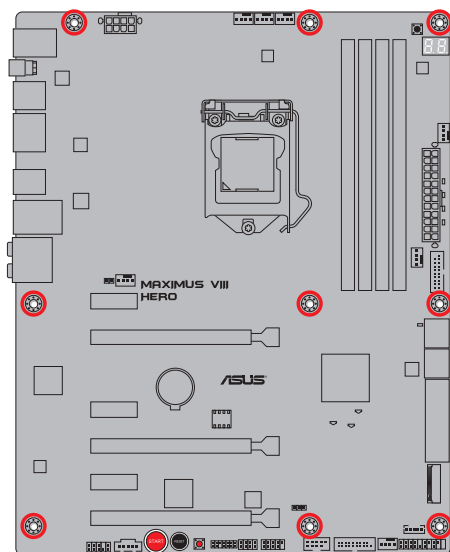
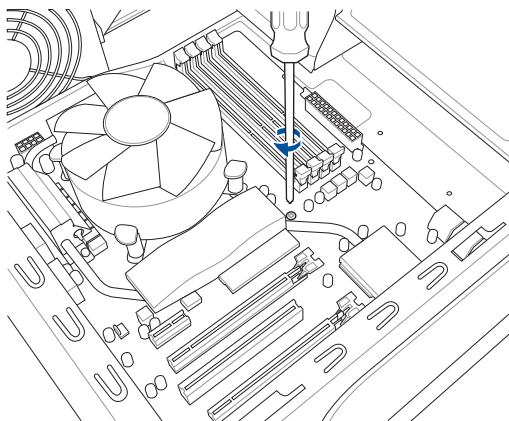

请勿将螺丝锁得太紧！否则容易导致主板的印刷电路板生成龟裂。

## 2.1.2 安装中央处理器



本插槽仅支持 LGA1151 处理器，请确认并安装正确的处理器，请勿将 LGA1155 与 LGA1156 处理器安装于 LGA1151 插槽。

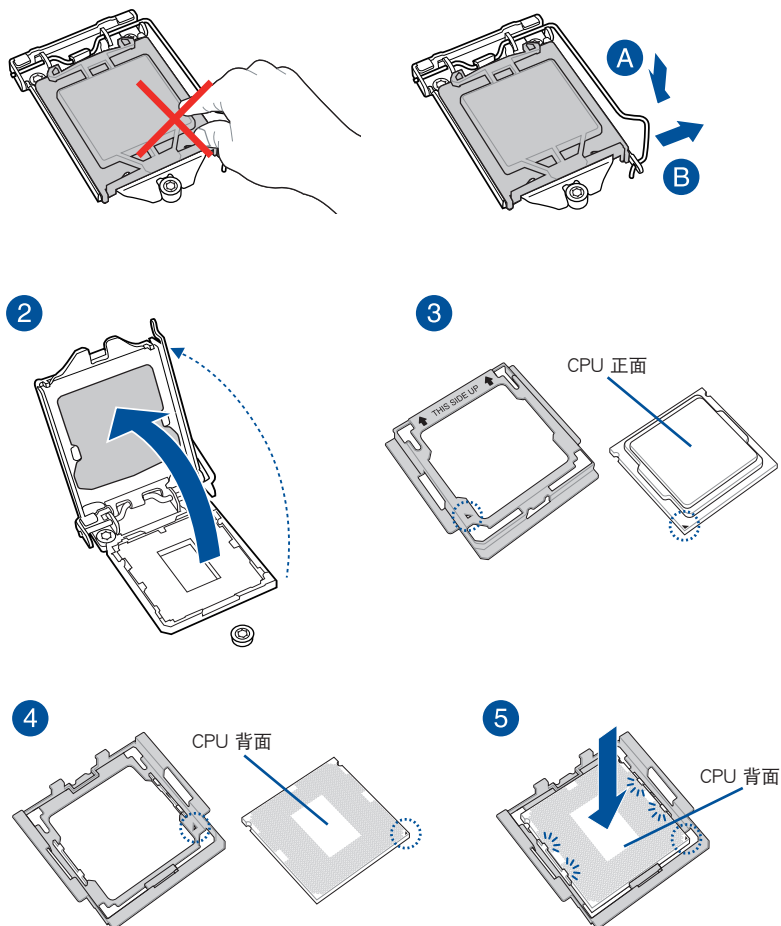

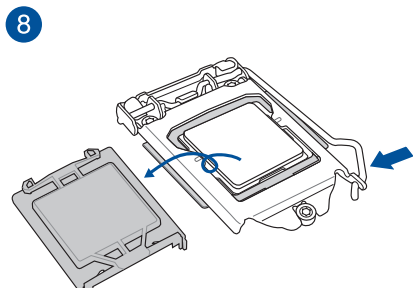
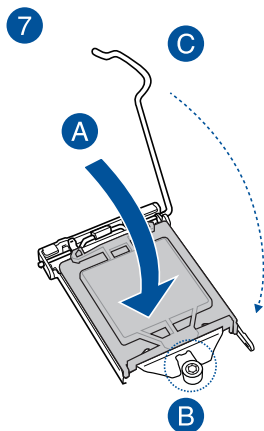
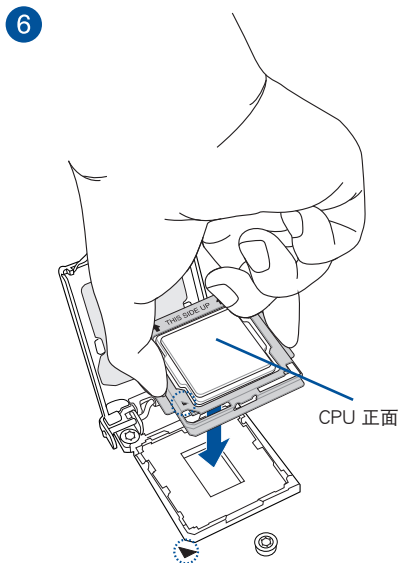

- 安装 CPU 至主板的 CPU 插槽之前，请先确认 CPU 已经确实地扣在 CPU 安装工具上。
- CPU 仅能通过 CPU 安装工具才能安装至主板，请勿损坏或折弯 CPU 安装工具。
- 安装、拔除或拿起 CPU 时，请务必确实握住 CPU 安装工具两侧。
- 任何不正确的 CPU 安装和删除、CPU 错误的摆放方向，或是其他人为因素造成的损坏，华硕将不予保修。

## 2.1.3 处理器散热片与风扇安装

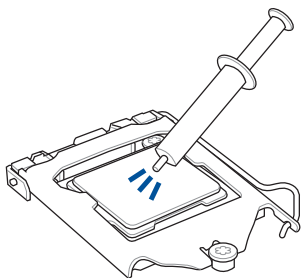

在安装散热片与风扇之前，  
请先将处理器与散热片涂上  
散热膏。

### 安装 CPU 散热片与风扇

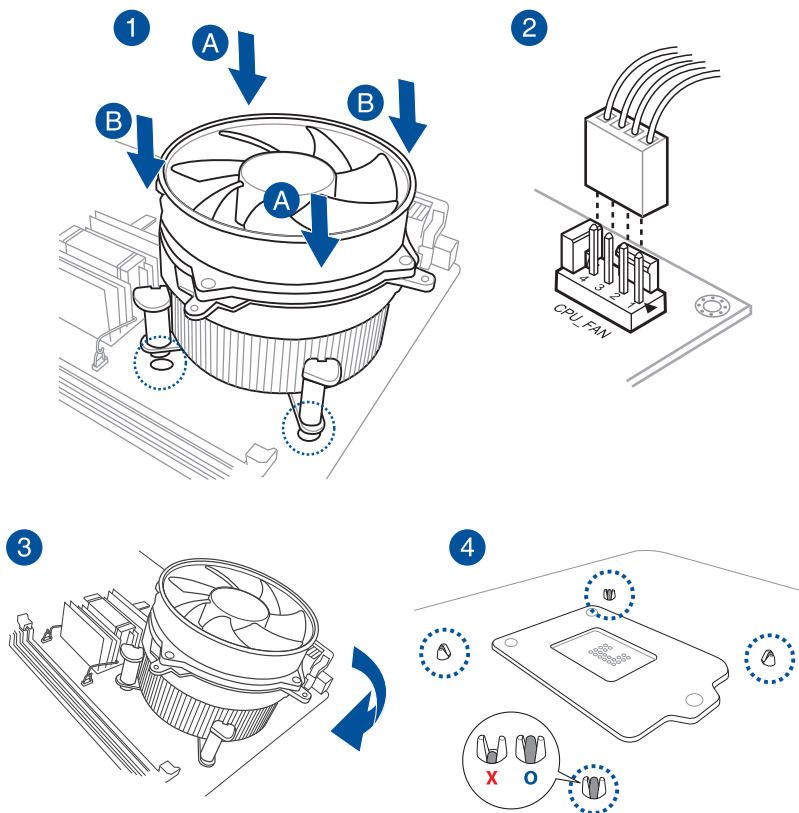

## 取出散热片与风扇

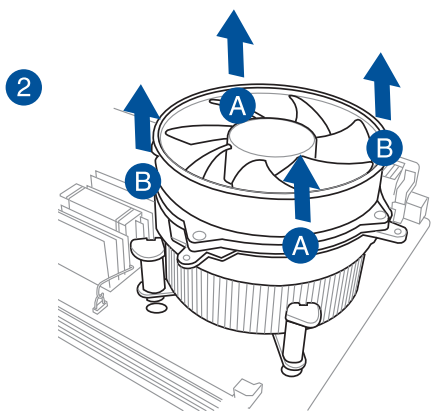
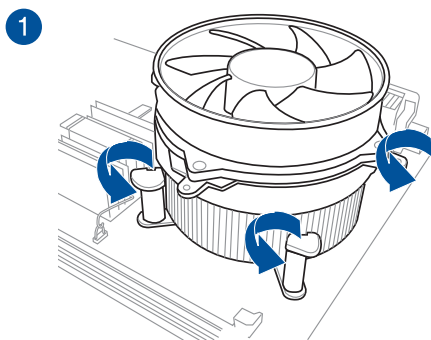

## 2.1.4 安装内存条

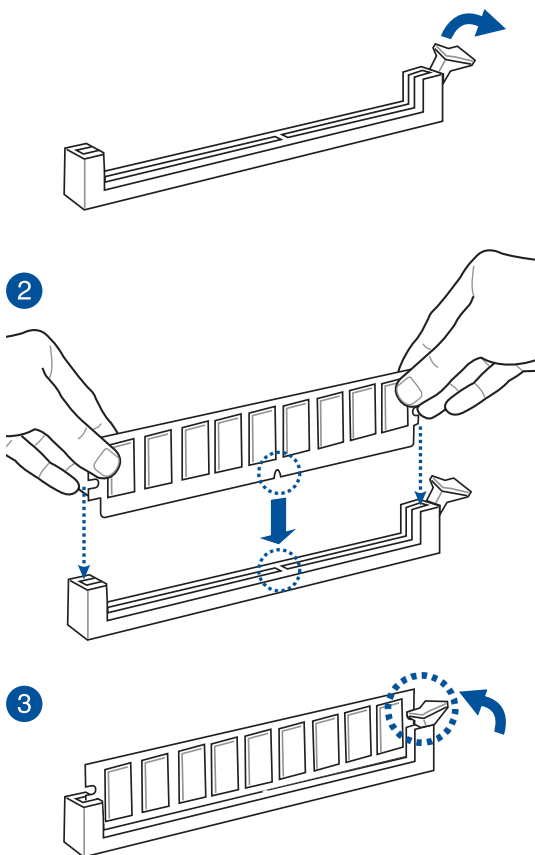

取出内存条

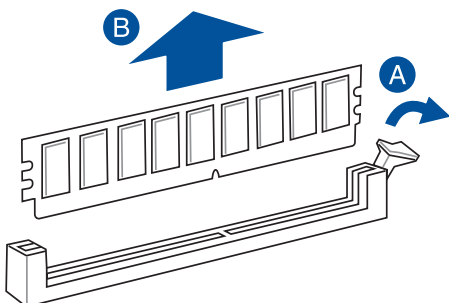

## 2.1.5 安装 ATX 电源

1

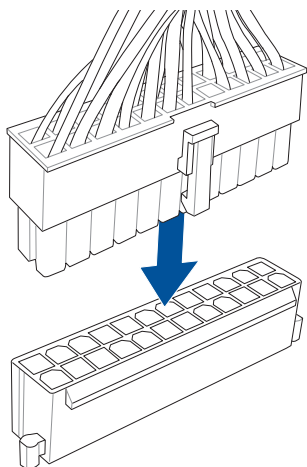

2

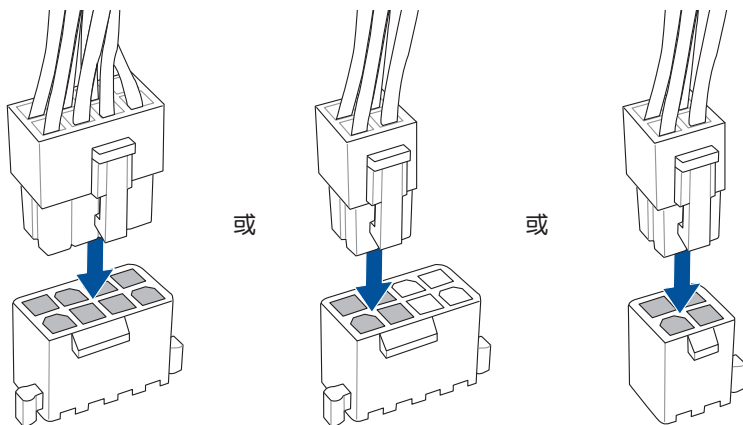



## 2.1.6 安装 SATA 设备

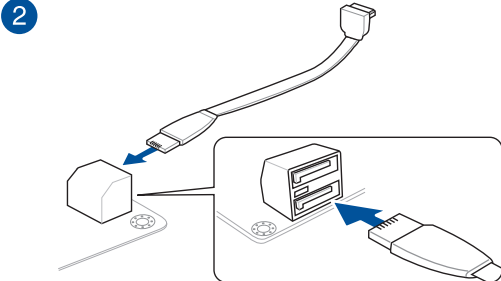
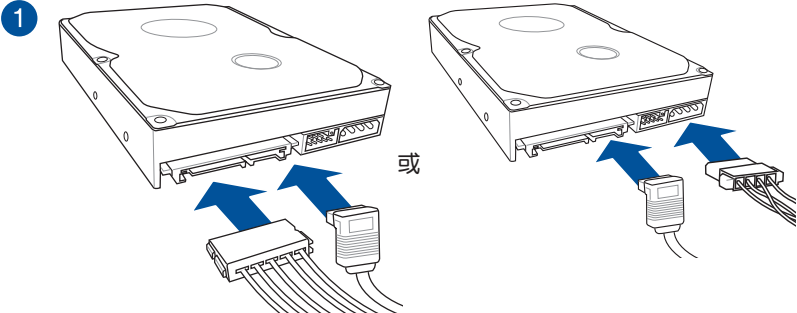

或

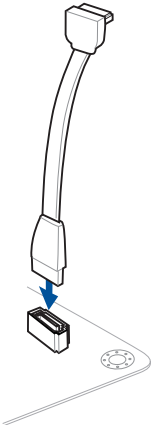

## 2.1.7 安装前面板输出/输入连接端口

### 安装华硕 Q-Connector

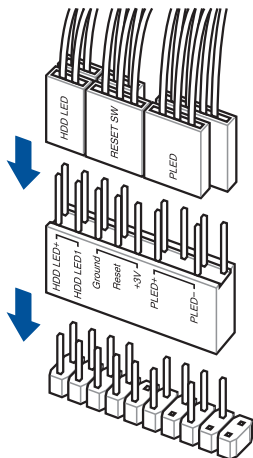

### 安装 USB 2.0 连接插槽

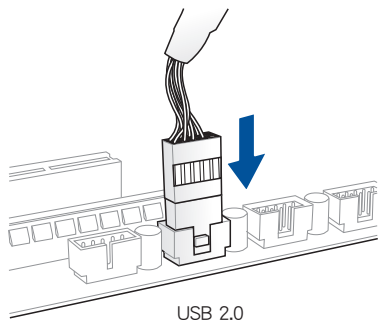

### 安装前面板音频连接插槽

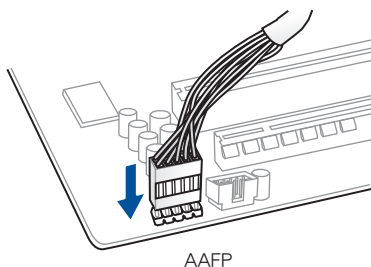

### 安装 USB 3.0 连接插槽

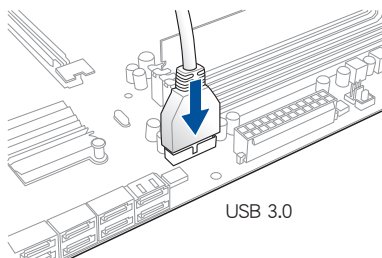

## 2.1.8 安装扩展卡

安装 PCIe x16 显卡

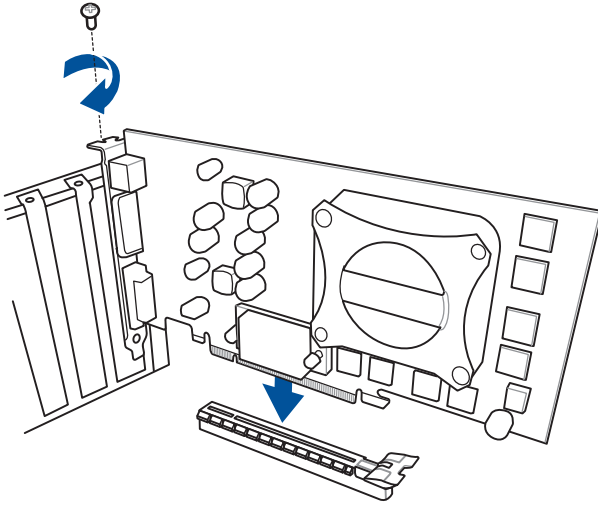

## 2.2 BIOS 更新应用程序

### 2.2.1 USB BIOS Flashback

USB BIOS Flashback 提供最简单更新 BIOS 的方法。用户可以轻松尝试使用新的 BIOS 版本来进行超频，不需要进入 BIOS 或操作系统，只要插入 USB 存储设备然后按下 BIOS Flashback 按钮三秒钟，BIOS 程序就会自动在待机状态下更新，从此以后超频无须再烦恼，并拥有无与伦比的便利性。

使用 USB BIOS Flashback：

1. 从华硕网站下载最新的 BIOS 文件。
2. 将取得的 BIOS 文件更名为 M8R.CAP。
3. 将 M8R.CAP 文件复制到 USB 便携存储设备的根目录下。
4. 将系统关机并将 USB 存储设备插入 USB BIOS Flashback 连接端口。
5. 按下 USB BIOS Flashback 按钮并且当指示灯闪烁亮灯时放掉按钮，此时则表示 BIOS Flashback 功能已经启动。
6. 当指示灯停止闪烁时，即表示更新已经完成。

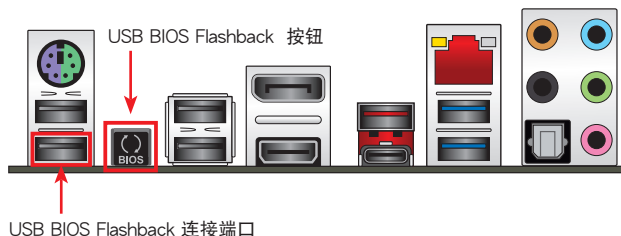

若要了解更多有关 BIOS 程序的设置方式，请参考第三章里 更新 BIOS 程序的说明。



更新 BIOS 可能会有风险，若是在更新过程中发生 BIOS 程序丢失导致系统无法重新启动时，请与当地的客服中心联络寻求协助。

## 2.3 主板后侧与音频连接端口

### 2.3.1 后侧面板连接端口

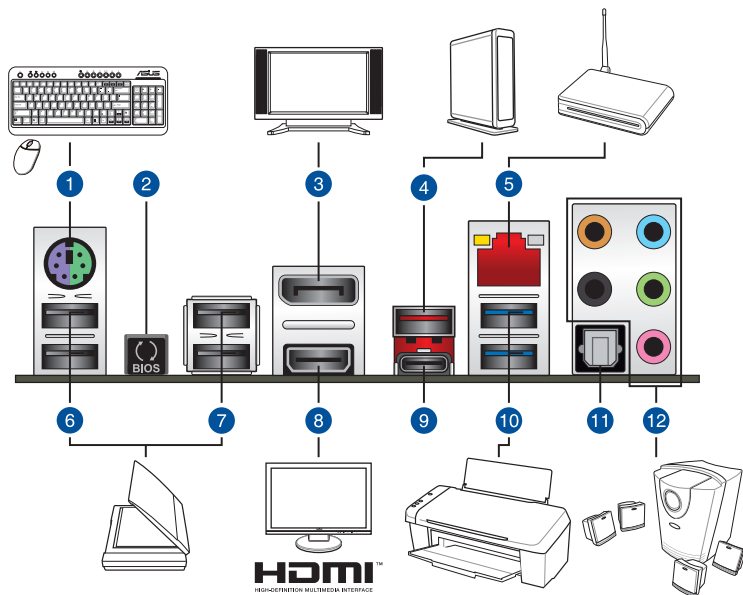

#### 后侧面板连接端口

1.	PS/2 键盘/鼠标复合端口
2.	USB BIOS Flashback 按钮
3.	DisplayPort 连接端口
4.	USB 3.1 Type-A 连接端口 EA1
5.	RJ-45 网络端口*
6.	Intel® USB 2.0 连接端口 7 和 8。上方的端口支持 KeyBot 功能，下方的端口支持 USB BIOS Flashback 功能
7.	Intel® USB 2.0 连接端口 9 和 10
8.	HDMI 连接端口
9.	USB 3.1 Type-C 连接端口 EC1
10.	Intel® USB 3.0 连接端口 5 和 6
11.	光纤 S/PDIF 输出端口
12.	音频输出/输入端口**

\* 与 \*\*：请参考下页表格中网络连接端口指示灯与音频连接端口的定义。



- 由于 USB 3.0 的限制，USB 3.0 设备只能在 Windows® 操作系统环境下，以及安装过 USB 3.0 驱动程序后才能使用。
- USB 3.0 设备只能用来作为数据磁盘。
- 强烈建议您将 USB 3.0 设备连接至 USB 3.0 连接端口，才能让 USB 3.0 设备获得更快更好的性能表现。
- 由于 Intel 系列芯片组的设计，所有连接至 USB 2.0 与 USB 3.0 连接端口的 USB 设备都是由 xHCI 控制器所控制。有些常规的 USB 设备必须更新固件后才能拥有更好的兼容性。

### \* 网络指示灯之灯号说明

Activity 连线指示灯		Speed 指示灯	
状态	说明	状态	说明
关闭	没有连线	关闭	连线速度 10 Mbps
橘色灯号	已连线	橘色灯号	连线速度 100 Mbps
闪烁	数据传输中	绿色灯号	连线速度 1 Gbps

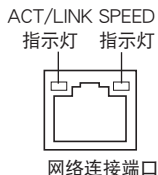

### \*\* 2.1、4.1、5.1 或 7.1 声道音频设置

接口	耳机/ 2.1 声道	4.1 声道	5.1 声道	7.1 声道
浅蓝色	声音输入端	声音输入端	声音输入端	声音输入端
草绿色	声音输出端	前置喇叭输出	前置喇叭输出	前置喇叭输出
粉红色	麦克风输入	麦克风输入	麦克风输入	麦克风输入
橘色	-	-	中央声道/重低音喇叭输出	中央声道/重低音喇叭输出
黑色	-	后置喇叭输出	后置喇叭输出	后置喇叭输出

### 2.3.2 音频输出/输入连接图标说明

#### 音频输出/输入连接端口

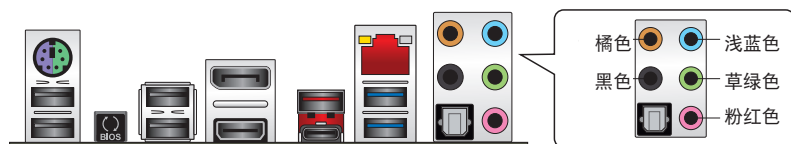

## 连接耳机与麦克风

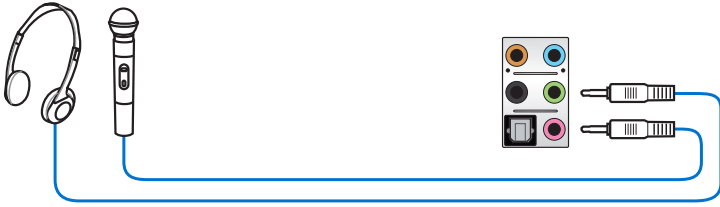

## 连接立体声喇叭

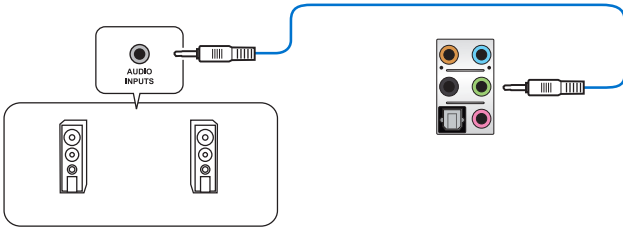

## 连接 2.1 声道喇叭

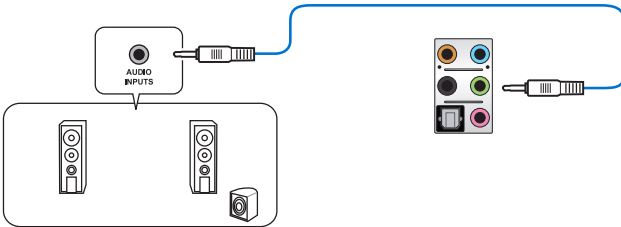

## 连接 4.1 声道喇叭

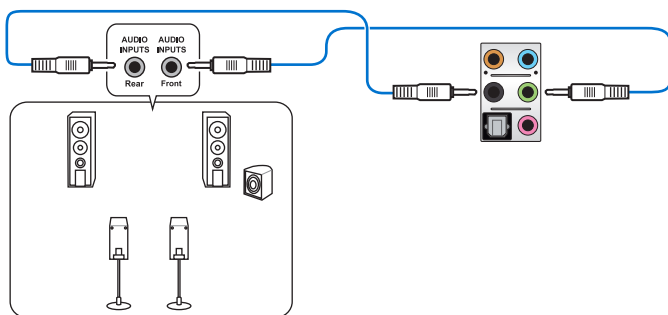

## 连接 5.1 声道喇叭

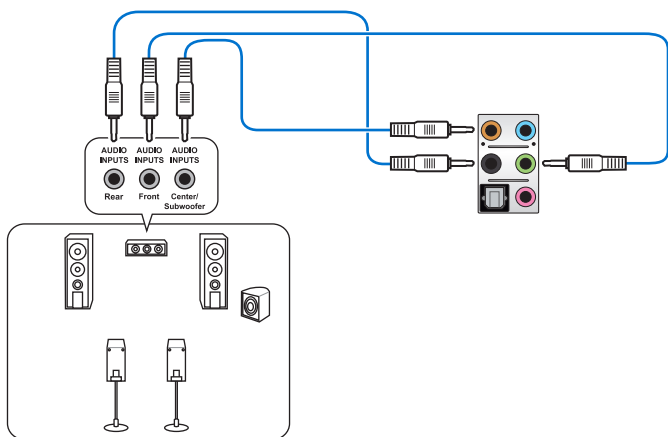



## 连接 7.1 声道喇叭

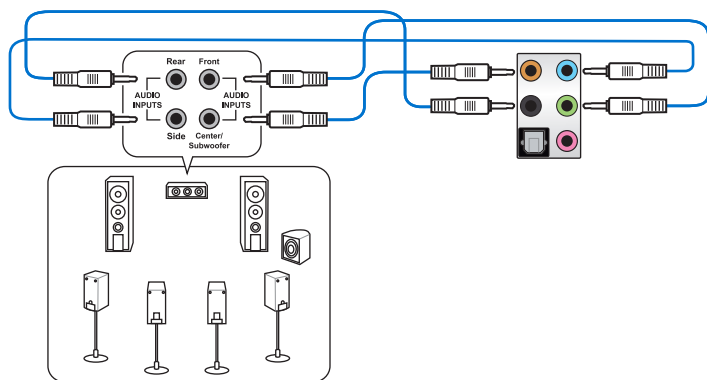

## 2.4 第一次启动电脑

1. 确认所有排线与接脚都接受，然后盖上机箱的外盖。
2. 确定所有的开关都已关闭
3. 将电源线接上机箱背面的电输入插座。
4. 情况许可的话，最好将电源线路上加接突波吸收/保护器。
5. 您可以先开启以下周边的电源：
  - a. 显示屏
  - b. 外接式 SCSI 接口外围设备（从串连的最后端开始）
  - c. 系统电源
6. 送电之后，机箱面板上应该会有电源指示灯亮起才对。如果是使用 ATX 电源的话，必须等到面板按钮被触碰后才会启动电源，电源指示灯此时才会亮起。如果您的电脑符合绿色省电标准，已随时准备可以进入省电模式的话，显示屏指示灯也会亮起。如果启动过程一切顺利的话，不久就可以在显示屏上看到画面了，如果送电之后超过 30 秒而画面未有动静的话，表示电脑的设置尚有问题存在，请再进一步地检查各项动作，如果还是不行，就需要向厂商求助了！

### BIOS 哔声所代表的意义

哔声	代表意义
一短哔声	检测到 VGA 显卡 快速启动设置为关闭 没有键盘被检测到
一连续哔声后跟随两短哔声，暂停一下然后重复	没有内存被检测到
一连续哔声后跟随三短哔声	没有 VGA 显卡被检测到
一连续哔声后跟随四短哔声	硬件组件失效

7. 在电源开启之后可按下 <Del> 键以进入 BIOS 的设置模式，详细设置方法请看本用户手册的第三章内容。

## 2.5 关闭电源

当系统在启动状态，压着电源开关少于四秒钟，系统会根据 BIOS 的设置，进入睡眠或软启动模式；若是压着电源开关多于四秒，不论 BIOS 的设置为何，系统则会直接进入软启动模式。

## 3.1 认识 BIOS 程序



华硕全新的 UEFI BIOS 是可延伸固件接口，符合最新的 UEFI 架构，这个友善的使用接口，跳脱常规使用键盘输入 BIOS 方式，提供更有弹性与更便利的鼠标控制操作。您可以轻易地使用新的 UEFI BIOS，如同操作您的操作系统般顺畅。在本用户手册中的「BIOS」一词除非特别说明，所指皆为「UEFI BIOS」。

BIOS (Basic Input and Output System；基本输入输出系统) 用来保存系统启动时所需要的硬件设置，例如存储设备设置、超频设置、高级电源管理与启动设置等，这些设置会保存在主板的 CMOS 中，在正常情况下，默认的 BIOS 程序设置提供大多数使用情况下可以获得最佳的运行性能，建议您不要更改默认的 BIOS 设置，除了以下几种状况：

- 在系统启动期间，屏幕上出现错误信息，并要求您运行 BIOS 程序设置。
- 安装新的系统元件，需要进一步的 BIOS 设置或更新。



不适当的 BIOS 设置可能会导致系统不稳定或启动失败，强烈建议您只有在受过训练专业人士的协助下，才可以运行 BIOS 程序设置的更改。



下载或更新 BIOS 文件时，请将文件名称更改为 M8R.CAP 给本主板使用。

## 3.2 BIOS 程序设置

使用 BIOS Setup (BIOS 设置) 功能可以更新 BIOS 或设置其参数。BIOS 设置画面包含导航键与简要的画面辅助说明, 以指示您使用 BIOS 设置程序。

当启动时进入 BIOS 设置程序:

- 当进入开机自检 (POST) 过程时, 按下 <Delete> 键可以进入 BIOS 设置画面。若您未按下 <Delete> 键, 则开机自检 (POST) 功能会继续进行。

当 POST 结束后才进入 BIOS 设置程序:

- 按下 <Ctrl>+<Alt>+<Delete> 键。
- 或是按下机箱上的 RESET (重置) 键重新启动。
- 或是将按下机箱上的电源按钮, 将电脑关闭后再重新启动。如果前两种方式无效, 再选用最后一种方式。
- 然后再于开机自检 (POST) 过程时按下 <Delete> 键进入 BIOS 设置画面。



- 在本章节的 BIOS 程序画面只能参考, 将可能与您所见到的画面有所差异。
- 若您想在 BIOS 设置程序中使用鼠标操控, 请先确认已将 USB 接口鼠标连接至主板。
- BIOS 程序的出厂默认值可让系统运行处于最佳性能, 但是若系统因您改变 BIOS 程序而导致不稳定, 请读取出厂默认值来保持系统的稳定。请选择 Exit 菜单中的 Load Optimized Defaults 项目或按下 <F5> 键, 请参阅 退出 BIOS 程序 一节中的详细说明。
- 若是更改 BIOS 设置后启动失败, 请试着使用清除 CMOS, 然后将主板的设置值恢复为默认值。请参考 主板上的内置开关 一节关于 CMOS 配置数据清除按钮 (CLR\_CMOS) 的说明。
- BIOS 设置程序不支持蓝牙设备。

### BIOS 菜单画面

本主板的 BIOS 设置程序提供您 EZ Mode 和 Advanced Mode 两种模式。您可以通过 Boot 菜单中的 Setup Mode 切换, 或是按下 <F7> 快捷键。

### 3.2.1 EZ Mode

您可在 EZ Mode 中查看系统基本数据，并可以选择显示语言、喜好设置及启动设备顺序。若要进入 Advanced Mode，请点击 Exit/Advanced Mode 然后选择 Advanced Mode，或是按下 <F7> 快捷键。



进入 BIOS 设置程序的画面可以做个人化设置，请参考 启动菜单 (Boot menu) 中关于 Setup Mode 项目的说明。

本项目显示 CPU/主板温度、CPU 电压输出及 CPU/机箱/电源风扇速度与 SATA 信息

选择欲使用的语言 创建存储设备 RAID 与设置系统超频

显示已选择模式的系统属性，点击 < 或 > 来切换 EZ System 调整模式

启动或关闭 Intel Rapid Storage 技术

保存更改并重  
新启动系统

显示 CPU 风扇的转速，点  
击按钮可以手动调整风扇  
载入最佳化默认值

显示 Advanced  
模式菜单 搜索 FAQ

显示可启动设备  
选择启动设备顺序



启动设备的选项将依您所安装的设备而异。

### 3.2.2 Advanced Mode

Advanced Mode 提供您更高级的 BIOS 设置选项。以下为 Advanced Mode 画面之范例，各个设置选项的详细说明请参考之后的章节。



若要从 EZ Mode 切换至 Advanced Mode，请点击 Advanced Mode(F7)，或是按下 <F7> 快捷键。

The screenshot shows the ASUS UEFI BIOS Utility in Advanced Mode. The interface is dark-themed with red accents. At the top, there's a header with the ASUS ROG logo and 'UEFI BIOS Utility - Advanced Mode'. Below the header, there's a navigation bar with tabs: My Favorites, Main, Extreme Tweaker (selected), Advanced, Monitor, Boot, Tool, and Exit. The main area is divided into sections: 'Overclocking Presets' with target frequencies for CPU Turbo-Mode (3900MHz), DRAM (2133MHz), Cache (3900MHz), and CPU Graphics (1150MHz); 'AI Overlock Tuner' with a dropdown menu set to 'Auto'; 'ASUS MultiCore Enhancement' with a dropdown set to 'Auto'; and 'CPU Core Ratio' with four individual core ratio limit settings, each with a dropdown set to 'Auto'. On the right side, there's a 'Hardware Monitor' panel showing CPU and Memory status, including frequency, temperature, and voltage. At the bottom, there's a footer with 'Version 2.17.1246. Copyright (C) 2015 American Megatrends, Inc.', 'Last Modified', 'EZMode(F7) [F7]', and 'Search on FAQ'. Red lines and boxes highlight various elements, with Chinese labels pointing to them.

设置窗口

功能表列

语言

我的最爱(F3)

Qfan control(F6)

EZ Tuning 向导(F11)

快速笔记(F9)

滚动条

快捷键

UEFI BIOS Utility - Advanced Mode

07/06/2015 Monday 11:15

English

MyFavorite(F3)

Qfan Control(F6)

EZ Tuning Wizard(F11)

Quick Note(F9)

Hot Keys

My Favorites Main Extreme Tweaker Advanced Monitor Boot Tool Exit

LN2 Mode Disabled

Target CPU Turbo-Mode Frequency : 3900MHz

Target DRAM Frequency : 2133MHz

Target Cache Frequency : 3900MHz

Target CPU Graphics Frequency : 1150MHz

Overlocking Presets

AI Overlock Tuner

ASUS MultiCore Enhancement

CPU Core Ratio

1-Core Ratio Limit

2-Core Ratio Limit

3-Core Ratio Limit

4-Core Ratio Limit

Auto

Auto

Sync All Cores

Auto

Auto

Auto

Auto

Auto

Hardware Monitor

CPU

Frequency Temperature

3500 MHz 40°C

BCLK Core Voltage

100.0 MHz 1.216 V

Ratio

35x

Memory

Frequency Voltage

2133 MHz 1.216 V

Capacity

4096 MB

Voltage

+12V +5V

12.000 V 5.040 V

+3.3V

3.376 V

Load various settings suitably tuned for your needs.

Last Modified

EZMode(F7) [F7]

Search on FAQ

Version 2.17.1246. Copyright (C) 2015 American Megatrends, Inc.

子菜单

功能项目

项目说明

上次修改的设置值

回到 EZ Mode

在 FAQ 搜寻

显示处理器/主板温度、处理器与内存电压输出

## 功能表列

BIOS 设置程序最上方各菜单功能说明如下：

My Favorites	本项目将记录时常使用的系统设置及设置值。
Main	本项目提供系统基本设置。
Extreme Tweaker	本项目提供超频设置。
Advanced	本项目提供系统高级功能设置。
Monitor	本项目提供温度、电源及风扇功能设置。
Boot	本项目提供启动磁盘设置。
Tool	本项目提供特殊功能设置。
Exit	本项目提供退出 BIOS 设置程序与出厂默认值还原功能。

## 菜单项目

于功能表列选定选项时，被选择的功能将会反白，即选择 Main 菜单所出现的项目。

点击菜单中的其他项目（例如：My Favorites、Extreme Tweaker、Advanced、Monitor、Boot 与 Exit）也会出现该项目不同的选项。

## 子菜单

在菜单画面中，若功能选项前面有一个小三角形标记，代表此为子菜单，您可利用方向键来选择，并按下 <Enter> 键来进入子菜单。

## 语言

这个按钮位在功能表列的上方，用来选择 BIOS 程序接口显示的语言。点击这个按钮来选择您想要的 BIOS 画面显示语言。

## 我的最爱 (F3)

这个按钮位在功能表列的上方，用来以树状图显示所有的 BIOS 项目。选择常用的 BIOS 设置项目并保存至我的最爱菜单。



请参考 我的最爱 (My Favorites) 一节以获得更多信息。

## Ofan Control (F6)

这个按钮位在功能表列的上方，用来显示风扇现在的设置。使用这个按钮来手动调整风扇至您想要的设置值。

## EZ Tuning 向导 (F11)

这个按钮位在功能表列的上方，用来查看和调整系统的超频设置，也可以让您将主板的 SATA 模式从 AHCI 更改为 RAID 模式。

## 快速笔记 (F9)

按下此按钮，可让您针对已在 BIOS 中进行的设置输入笔记。



- 快速笔记不支持以下键盘功能：删除、剪下、复制与贴上。
- 您只能使用英文字母与数字来输入笔记。

## 快捷键

这个按钮位在功能表列的上方，包含有 BIOS 程序设置的导引方向键，使用箭头按键来选择菜单中的项目并更改设置。

## 滚动条

在菜单画面的右方若出现滚动条，即代表此页选项超过可显示的画面，您可利用上/下方向键或是 PageUp/PageDown 键来切换画面。

## 在线操作说明

在菜单画面的右上方为当前所选择的作用选项的功能说明，此说明会依选项的不同而自动更改。使用 <F12> 按键来抓取 BIOS 屏幕画面，并保存至携带式存储设备。

## 设置值

此区域显示菜单项目的设置值。这些项目中，有的功能选项仅为告知用户当前运行状态，并无法更改，此类项目就会以淡灰色显示。而可更改的项目，当您使用方向键移动项目时，被选择的项目以反白显示。

设置值被选择后以反白显示。要改变设置值请选择此项目，并按下 <Enter> 键以显示设置值列表。

## 上次修改的设置按钮

按下此按钮可查看您在 BIOS 设置中上一次所做的修改项目。



## 3.3 我的最爱 (My Favorites) 菜单

本菜单是专属您个人空间，让您在此轻易存入和读取您所喜爱的 BIOS 项目。



### 新增项目至我的最爱

请依照以下步骤新增项目至我的最爱：

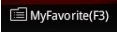
1. 按下 <F3> 键或是点击 ，来启动设置树状图画面。
2. 在设置树状图画面中选择子菜单中想要保存至我的最爱的选项，再点击或轻触 **+** 以保存至我的最爱的 BIOS 项目。



以下项目无法加入至我的最爱：

- 有子菜单的项目。
- 用户自订项目，例如：语言、启动设备顺序。
- 设置项目，例如：内存 SPD 信息、系统时间与日期。

### 3.4 主菜单（Main Menu）

当您进入 BIOS 设置程序的高级模式（Advanced Mode）时，首先出现的第一个画面即为主菜单。主菜单显示系统信息概要，用来设置系统日期、时间、语言与安全设置。

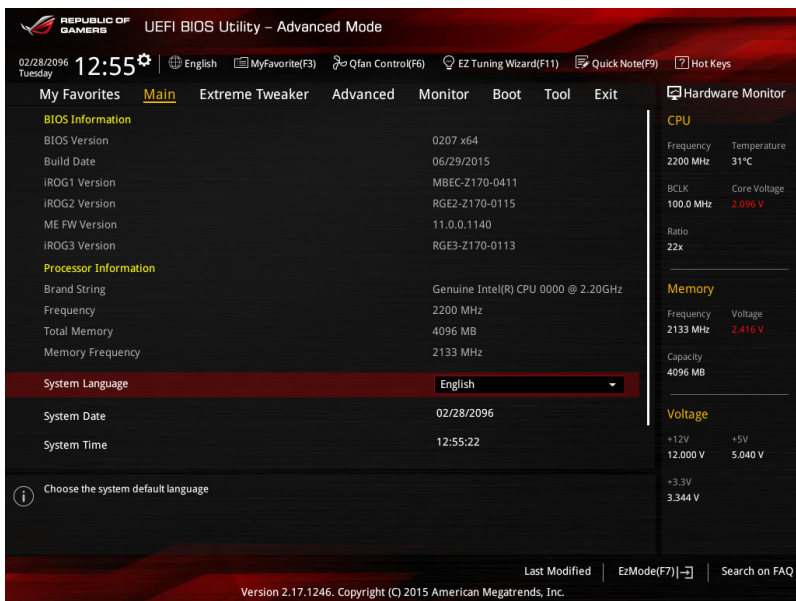

## 安全性菜单 (Security)

本菜单可以让您改变系统安全设置。

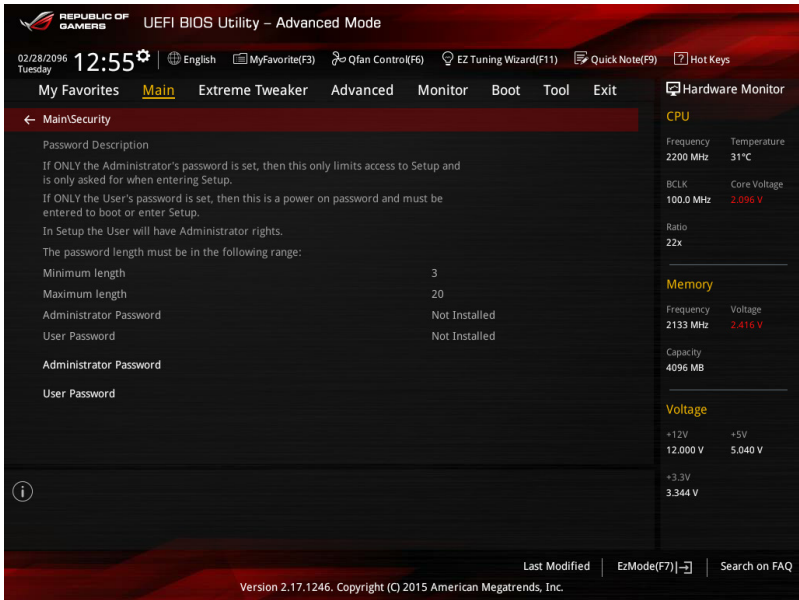

- 若您忘记设置的 BIOS 密码，可以采用清除 CMOS 实时钟 (RTC) 内存。请参考 1.2.6 主板上的内置开关 一节的说明。
- Administrator 或 User Password 项目默认值为 Not Installed，当您设置密码之后将显示为 [Installed]。

## Administrator Password (设置系统管理员密码)

当您设置系统管理员密码后，建议您先登入您的帐户，以免 BIOS 设置程序中的某些信息无法查看或更改设置。

请依照以下步骤设置系统管理员密码 (Administrator Password)：

1. 请选择 Administrator Password 项目并按下 <Enter>。
2. 由 Create New Password 窗口输入欲设置的密码，输入完成按下 <Enter>。
3. 请再一次输入密码以确认密码正确。

请依照以下步骤更改系统管理员密码 (Administrator Password)：

1. 请选择 Administrator Password 项目并按下 <Enter>。
2. 由 Enter Current Password 窗口输入密码并按下 <Enter>。
3. 由 Create New Password 窗口输入新密码，输入完成按下 <Enter>。
4. 请再一次输入密码以确认密码正确。

欲删除系统管理员密码时，请依照更改系统管理员密码之步骤，但请在输入/确认密码窗口出现时，按下 <Enter> 键。当您删除系统管理员密码后，Administrator Password 项目将显示为 Not Installed。

## User Password (设置用户密码)

当您设置用户密码后，你必需登入您的帐户才能使用 BIOS 设置程序。用户密码的默认值为 Not Installed，当您设置密码后将显示 Installed。

请依照以下步骤设置用户密码 (User Password)：

1. 请选择 User Password 项目并按下 <Enter>。
2. 由 Create New Password 窗口输入欲设置的密码，输入完成按下 <Enter>。
3. 请再一次输入密码以确认密码正确。

请依照以下步骤更改用户密码 (User Password)：

1. 请选择 User Password 项目并按下 <Enter>。
2. 由 Enter Current Password 窗口输入密码并按下 <Enter>。
3. 由 Create New Password 窗口输入新密码，输入完成按下 <Enter>。
4. 请再一次输入密码以确认密码正确。

欲删除用户密码时，请依照更改用户密码之步骤，但请在输入/确认密码窗口出现时，按下 <Enter> 键。当您删除用户密码后，User Password 项目将显示为 Not Installed。

## 3.5 Extreme Tweaker 菜单

本菜单可让您设置超频功能的相关选项。



注意！在您设置本高级菜单的设置时，不正确的设置值将导致系统功能异常。



以下项目中所默认的数字，可能会随您所安装在主板上的 CPU 型式与内存条而有所不同。

将滚动条往下滚动来显示以下项目。

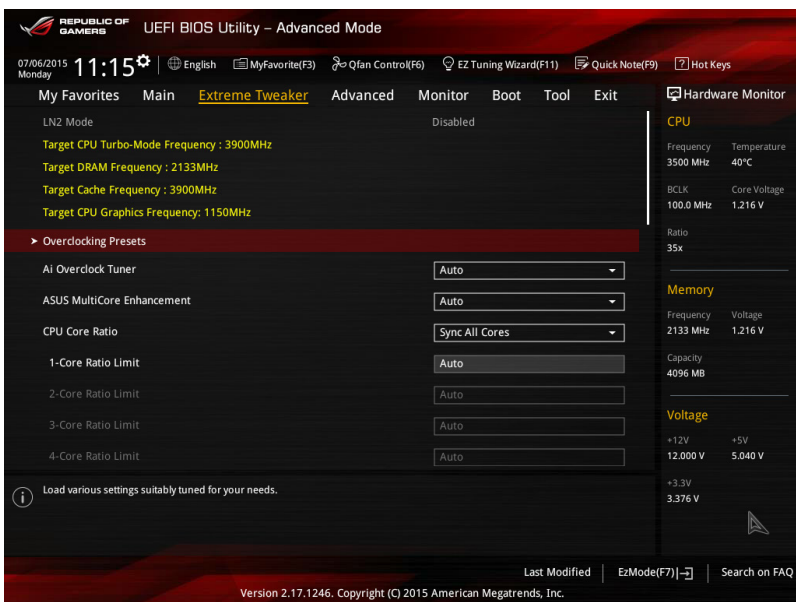

### Overclocking Presets

本项目可以让您依个人需求进行多项设置。

#### Ai Overclock Tuner [Auto]

本项目可以让您设置 CPU 的超频选项来达到您所想要的 CPU 内频。请选择以下任一种默认的超频选项：

- [Auto] 自动载入系统最佳化设置值。
- [Manual] 可让您独立设置超频参数。
- [X.M.P.] 若您安装的内存有支持 eXtreme Memory Profile (X.M.P.) 技术，请选择本项目来设置内存参数有效运行。



当您安装支持 eXtreme Memory Profile [X.M.P.] 技术的内存条时，才会显示 [X.M.P.] 设置选项。



以下的项目仅当 Ai Overclocking Tuner 设为 [Manual] 或 [X.M.P.] 时才会显示。

#### BCLK Frequency [100]

提供您设置 BCLK 频率以增强系统性能。使用 <+> 或 <-> 键以调整数值。数值的范围是从 40.0MHz 至 500.0MHz。



当 Ai Overclocking Tuner 设为 [X.M.P.] 且安装支持 XMP 模式的内存条时才会显示。

#### ASUS MultiCore Enhancement [Auto]

[Auto] 默认值为 [Auto] 时，在 XMP/Manual/User-defined 内存频率模式下可获得最佳化性能。

[Disabled] 本项目用来设置默认的核心比率。

#### CPU Core Ratio [Auto]

本项目用来设置 CPU 比值与自动同步、每个核心或所有核心。设置值有：[Auto] [Sync All Cores] [Per Core]。



当 CPU Core Ratio 设置为 [Sync All Cores] 时会出现以下项目：

#### 1-Core Ratio Limit [Auto]

选择 [Auto] 以应用 CPU 默认的 Turbo 倍频设置，或是手动指定 1-Core Ratio Limit 数值高于或等于 2-Core Ratio Limit。



当 CPU Core Ratio 设置为 [Per Core] 时会出现以下项目：

#### 1-Core Ratio Limit [Auto]

选择 [Auto] 以应用 CPU 默认的 Turbo 倍频设置，或是手动指定 1-Core Ratio Limit 数值高于或等于 2-Core Ratio Limit。

#### 2-Core Ratio Limit [Auto]

选择 [Auto] 以应用 CPU 默认的 Turbo 倍频设置，或是手动指定 2-Core Ratio Limit 数值高于或等于 3-Core Ratio Limit。

#### 3-Core Ratio Limit [Auto]

选择 [Auto] 以应用 CPU 默认的 Turbo 倍频设置，或是手动指定 3-Core Ratio Limit 数值高于或等于 4-Core Ratio Limit。

#### 4-Core Ratio Limit [Auto]

选择 [Auto] 以应用 CPU 默认的 Turbo 倍频设置，或是手动指定 4-Core Ratio Limit 数值高于或等于 4-Core Ratio Limit。



若您要设置更多 Core Ratio Limit 数值，请勿将较低的核心比率设置为 [Auto]。

### BCLK Frequency : DRAM Frequency Ratio [Auto]

本项目用来设置 BCLK 频率至 DRAM 频率倍频。

[Auto] BCLK 频率至 DRAM 频率设为最佳化设置值。

[100 : 133] BCLK 频率至 DRAM 频率倍频设置为 100 : 133。

[100 : 100] BCLK 频率至 DRAM 频率倍频设置为 100 : 100。

### DRAM Odd ratio Mode [Enabled]

设置值有：[Disabled] [Enabled]。

### DRAM Frequency [Auto]

本项目可以让您设置内存的运行频率。设置选项会随着 BCLK（基础时钟）Frequency 设置值变动，选择 Auto 模式以应用最佳化设置。设置值有：[Auto] [DDR4-800MHz] - [DDR4-4266MHz]。

### Xtreme Tweaking [Disabled]

本项目会增强部分测试性能。设置值有：Enabled] [Disabled]。

### TPU [Keep Current Settings]

本项目可以让您设置 CPU、内存频率和电压超频，以增强系统性能。

[Keep Current Settings] 保持原有设置。

[TPU I] 应用空气散热系统的情况。

[TPU II] 应用水冷散热系统的情况。



---

设置为 [TPU II] 请确定已安装水冷式散热系统。

---

### EPU Power Saving Mode [Disabled]

启用或关闭 EPU 省电功能。设置值有：[Disabled] [Enabled]。

### CPU SVID Support [Auto]

关闭此项目以中断处理器与外接电压调节器的连线。设置值有：[Disabled] [Enabled]。

### DRAM Timing Control

本菜单中的项目可让您设置 DRAM timing 控制功能，您可以使用 <+> 与 <-> 键调整数值。当您恢复默认值时，请使用键盘输入 <auto> 并按下 <Enter> 键。

*Misc.*

### *MRC Fast Boot [Auto]*

本项目用来启动或关闭 MRC fast boot 功能。设置值有：[Auto] [Disabled] [Enabled]。

### DRAM CLK Period [Auto]

设置值有：[Auto] [1] - [40]。

### Memory Scrambler [Enabled]

本项目用来启动或关闭 Memory Scrambler 支持。设置值有：[Enabled] [Disabled]

### Channel A DIMM Control [Enable Both DIMMS]

提供您启用或关闭 Channel A 内存插槽。设置值有：[Enable Both DIMMS] [Disable DIMM0] [Disable DIMM1] [Disable Both DIMMS]。

### Channel B DIMM Control [Enable Both DIMMS]

提供您启用或关闭 Channel B 内存插槽。设置值有：[Enable Both DIMMS] [Disable DIMM0] [Disable DIMM1] [Disable Both DIMMS]。

### MCH Full Check [Auto]

设置本项目为 [Enabled]，可以增强系统稳定性。设置为 [Disabled]，则可以增强 DRAM 超频的兼容性。设置值有：[Auto] [Enabled] [Disabled]。

### DLLBwEn [Auto]

设置数值为 2 到 4 以获得最佳的内存超频。设置值有：[Auto] [1] - [7]。

## External DIGI+ Power Control

### VRM Initialization Check [Disabled]

当 VRM initialization 发生错误时开启或关闭本项目。设置值有：[Disabled] [Enabled]。

### CPU Load-Line Calibration [Auto]

Load-line 是根据 Intel® 所订立之 VRM 规格，其设置值将影响 CPU 电压。CPU 运行电压将依 CPU 的负载呈比例性递减，当您将此项目的设置值设置越高时，将可提高电压值与超频能力，但会增加 CPU 及 VRM 的温度。请从 Level 1 至 8 来调整处理器电源电压从 0% 至 100%。设置值有：[Auto] [Level 1] - [Level 8]。



---

实际提升的性能将视 CPU 型号而异。

---

---

请勿将散热系统删除，散热环境需受到监控。

---



### CPU Current Capability [Auto]

本项目用来设置总电力范围，同时扩展超频频率的范围。设置值有：[Auto] [100%] [110%] [120%] [130%] [140%]。



当系统超频，或是在较高负载的 CPU 要获得额外的电力支持时，请选择较高的数值。

### CPU VRM Switching Frequency [Auto]

本项目会影响 VRM 暂态响应速度与元件温度的生成。选择 [Manual] 设置较高的频率可以获得较快的暂态响应速度。设置值有：[Auto] [Manual]。



请勿将散热系统删除，散热环境需受到监控。



以下项目只有在 CPU VRM Switching Frequency 设置为 [Manual] 时才会出现。

### Fixed CPU VRM Switching Frequency (KHz) [300]

本项目可让您设置固定的 VRM 频率。请使用 <+> 与 <-> 键调整数值。数值以 50KHz 为间隔，更改的范围由 300KHz 至 600KHz。



当已选择手动模式时，请勿将散热系统删除，散热环境需受到监控。



以下项目只当 CPU VRM Switching Frequency 设为 [Auto] 时才会出现。

### VRM Spread Spectrum [Auto]

本项目可让您增加系统稳定性。设置值有：[Auto] [Disabled] [Enabled]。

### CPU Power Duty Control [T.Probe]

DIGI+ VRM Duty control 用来调整每个 VRM 相数的电流与散热环境。

[T.Probe]      维持各相散热平衡。

[Extreme]     维持各相电流平衡。



请勿将散热系统删除，散热环境需受到监控。

### CPU Power Phase Control [Auto]

本项目用来依照 CPU 的需求控制电源相数。设置值有：[Auto] [Standard] [Optimized] [Extreme] [Power Phase Response]。



当已选择设置本项目为 [Extreme] 或 [Power Phase Response] 时，请勿将散热系统删除，散热环境需受到监控。

### CPU Power Thermal Control [115]

较高的温度带给 CPU 电力更大的散热范围，并扩展超频容忍度来增加超频的潜力。使用 <+> 与 <-> 键调整数值，更改的范围从 115 至 136。



请勿将散热系统删除，散热环境需受到监控。

### CPU Graphics Load-line Calibration [Auto]

Load-line 是根据 Intel® 所订立之 VRM 规格，其设置值将影响 GT 电源电压。GT 运行电压将依 CPU 的负载呈比例性递减。设置值有：[Auto] [Level 0] - [Level 10]。



实际提升的性能将视 GT 规格而异。请勿将散热系统删除，散热环境需受到监控。

### CPU Graphics Current Capability [Auto]

本项目用来调整 GT 超频的总电力范围。较高的数值提供更大的总电力范围，同时扩展超频频率的范围。设置值有：[Auto] [100%] [110%] [120%] [130%] [140%]。



当系统超频，或是在较高负载的 GT 要获得额外的电力支持时，请选择较高的数值。

### CPU Graphics Switching Frequency [Auto]

本项目会影响暂态响应速度与元件温度的生成。选择 [Manual] 设置较高的频率可以获得较快的暂态响应速度。设置值有：[Auto] [Manual]。



请勿将散热系统删除，散热环境需受到监控。



以下项目只有在 CPU Graphics Switching Frequency 设置为 [Manual] 时才会出现。

### Fixed CPU Graphics Switching Frequency (KHz) [300]

本项目可让您设置较高的频率可以获得较快的暂态响应速度。请使用 <+> 与 <-> 键调整数值。数值以 50KHz 为间隔，更改的范围由 300KHz 至 600KHz。



当已选择手动模式时，请勿将散热系统删除，散热环境需受到监控。



以下项目只当 CPU Graphics Switching Frequency 设为 [Auto] 时才会出现。

VRM Spread Spectrum [Auto]

本项目可增加系统稳定性。设置值有：[Auto] [Disabled] [Enabled]。

CPU Graphics Power Phase Control [Auto]

本项目用来依照处理器显示芯片的需求控制电源相数。设置值有：[Auto] [Standard] [Optimized] [Extreme] [Power Phase Response]。



当设置为 [Power Phase Response] 或 [Extreme] 时请勿将散热系统删除，散热环境需受到监控。

## Boot Voltages

CPU Core/Cache Boot Voltage [Auto]

启动时的处理器电压。设置值有：[Auto] [0.600] - [1.700]。

DMI Boot Voltage [Auto]

启动时的 DMI 电压。设置值有：[Auto] [0.300] - [1.900]。

Core PLL Boot Voltage [Auto]

启动时的 Core PLL 电压。设置值有：[Auto] [0.70000] - [2.10000]。

CPU System Agent Boot Voltage [Auto]

启动时的 CPU System Agent 电压。设置值有：[Auto] [0.7000] - [1.8000]。

CPU VCCIO Boot Voltage [Auto]

启动时的 CPU VCCIO 电压。设置值有：[Auto] [0.7000] - [1.8000]。

## Internal CPU Power Management

以下项目用来设置 CPU 比值及特色功能。

Intel(R) SpeedStep(tm) [Enabled]

本项目用来设置操作系统动态调整处理器电压与核心频率，以减少平均电力消耗及温度生成。设置值有：[Enabled] [Disabled]。

Turbo Mode [Enabled]

本项目用来启动处理器核心，让处理器在特定情况下以比标示频率更快的速度运行。设置值有：[Disabled] [Enabled]。



---

以下项目只有在 Turbo Mode 设置为 [Enabled] 时才会出现。

---

#### Turbo Mode Parameters

##### Long Duration Package Power Limit [Auto]

提供您限制 Turbo Ratio 的持续时间超过 TDP (Thermal Design Power) 以获得最大性能。请使用 <+> 与 <-> 键调整数值。设置值有：[Auto] [1] - [4095]。

##### Package Power Time Window [Auto]

亦称为 Power Limit 1，并且提供您维持在 Turbo Ratio 上的 TDP (Thermal Design Power) 时间窗口。请使用 <+> 与 <-> 键调整数值。设置值有：[Auto] [1] - [127]。

##### Short Duration Package Power Limit [Auto]

亦称为 Power Limit 2，当封包电源超过 Power Limit 1 时，提供您快速的防护。请使用 <+> 与 <-> 键调整数值。设置值有：[Auto] [1] - [4095]。

##### IA AC Load Line [Auto]

本项目用来设置交流负载电阻为 1/100 mOhms。请使用 <+> 与 <-> 键调整数值。设置值有：[Auto] [0.01] - [62.49]。

##### IA DC Load Line [Auto]

本项目用来设置直流负载电阻为 1/100 mOhms。请使用 <+> 与 <-> 键调整数值。设置值有：[Auto] [0.01] - [62.49]。

#### Tweaker's Paradise

##### Initial BCLK Frequency [Auto]

本项目用来启动系统超频，从初始化 BCLK (基本时钟) 频率到指派的 BCLK 频率。设置值有：[Auto] [40.0 MHz] - [500.0 MHz]。

##### BCLK Amplitude [Auto]

提供您调整 BCLK 的幅度。设置值有：[Auto] [700mV] [800mV] [900mV] [1000mV]。

##### BCLK Slew Rate [Auto]

本项目用来设置时钟升降速度。设置值有：[Auto] [1.5V/ns] [2.5V/ns] [3.5V/ns] [4.5V/ns]。

##### BCLK Spread Spectrum [Auto]

本项目用来降低 EMI 电磁波干扰。设置值有：[Auto] [Disabled] [-0.22] [-0.34] [-0.46] [+0.12] [+0.22] [+0.28] [+0.38] [+0.17]。

##### BCLK Frequency Slew Rate

本项目用来设置频率更新比率。较低数值可加速时钟更改。设置值有：[Auto] [Disable] [32us/MHz] [64us/MHz] [128us/MHz] [512us/MHz]。

DRAM VTT Voltage [Auto]

设置值有：[Auto] [0.500] - [1.300]。

VPPDDR Voltage [Auto]

设置值有：[Auto] [1.86500] - [3.13500]。

DMI Voltage [Auto]

设置值有：[Auto] [0.30000] - [1.90000]。

Core PLL Voltage [Auto]

设置值有：[Auto] [0.70000] - [2.10000]。

PLL Bandwidth [Auto]

当超频高 BCLK 或高处理器频率时，设置 Level 6 至 Level 8。设置值有：[Auto] [Level 0] - [Level 8]。

Eventual DRAM Voltage [Auto]

设置值有：[Auto] [1.0032] - [2.0064]。

Eventual CPU Standby Voltage [Auto]

设置值有：[Auto] [0.80000] - [1.80000]。

Eventual PLL Termination Voltage [Auto]

设置值有：[Auto] [0.36000] - [2.10000]。

CPU Core/Cache Current Limit Max. [Auto]

本项目用来设置超频时的最大瞬间电流，以避免频率或电力减速。请使用 <+> 与 <-> 键调整数值。设置值有：[Auto] [0.00] - [255.50]。

CPU Graphics Current Limit Max. [Auto]

本项目用来设置超频时的最大瞬间电流，以避免频率或电力减速。请使用 <+> 与 <-> 键调整数值。设置值有：[Auto] [0.00] - [255.50]。

Min. CPU Cache Ratio [Auto]

本项目用来设置处理器的 uncore ratio 值至可能的最小值。请使用 <+> 与 <-> 键调整数值。设置值有：[Auto] [8] - [33]。

Max. CPU Cache Ratio [Auto]

本项目用来设置处理器的 uncore ratio 值至可能的最大值。请使用 <+> 与 <-> 键调整数值。设置值有：[Auto] [8] - [33]。

Max. CPU Graphics Ratio [Auto]

提供您自动最佳化 CPU Graphic Ratio 或以手动方式设置一个最佳的 CPU Graphic Ratio (倍频) 数值。使用 <-> 或 <+> 键调整数值。设置值有：[Auto] [8] - [33]。

### CPU Core/Cache Voltage [Auto]

本项用来设置处理器核心的电压源总量。设置值有：[Auto] [Manual Mode] [Offset Mode] [Adaptive Mode]。



---

以下项目只有在 CPU Core/Cache Voltage 设置为 [Manual] 时才会出现。

---

### CPU Core Voltage Override [Auto]

本项目用来设置处理器核心电压复写。设置值有：[Auto] [0.600] - [1.700]。



---

以下项目只有在 CPU Core/Cache Voltage 设置为 [Offset Mode] 时才会出现。

---

### Offset Mode Sign [+]

[+] 设置正数值偏移电压。

[-] 设置负数值偏移电压。

### CPU Core Voltage Offset [Auto]

本项目提供设置 CPU Core Voltage Offset 数值。设置值有：[Auto] [0.005] - [0.635]。



---

以下项目只有在 CPU Core/Cache Voltage 设置为 [Adaptive Mode] 时才会出现。

---

### Offset Mode Sign [-]

[+] 设置正数值偏移电压。

[-] 设置负数值偏移电压。

### Additional Turbo Mode CPU Core Voltage [0.250]

本项目用来设置处理器核心 Offset 的电压值。设置值有：[0.250] - [1.920]。

### Offset Voltage [Auto]

本项目用来设置 Offset 的电压值。设置值有：[Auto] [0.001] - [0.999]。

### DRAM Voltage [Auto]

设置值有：[Auto] [1.0032] - [2.0064]。

### CPU VCCIO Voltage [Auto]

设置值有：[Auto] [0.70000] - [1.80000]。

### CPU System Agent Voltage [Auto]

设置值有：[Auto] [0.70000] - [1.80000]。

## CPU Graphics Voltage Mode [Auto]

设置值有：[Auto] [Manual Mode] [Offset Mode]。



以下项目只有在 CPU Graphics Voltage Mode 设置为 [Manual Mode] 时才会出现。

### CPU Graphics Voltage Override [Auto]

本项目用来设置 CPU 显示电压复写。设置值有：[Auto] [0.600] - [1.700]。



以下项目只有在 CPU Graphics Voltage Mode 设置为 [Offset Mode] 时才会出现。

### Offset Mode Sign [+]

[+] 设置正数值偏移电压。

[-] 设置负数值偏移电压。

### CPU Graphics Voltage Offset [Auto]

本项目提供设置 CPU Graphics Voltage Offset 数值。设置值有：[Auto] [0.001] - [0.635]。

## PCH Core Voltage [Auto]

设置值有：[Auto] [0.70000] - [1.80000]。

## CPU Standby Voltage [Auto]

设置值有：[Auto] [0.80000] - [1.80000]。

## DRAM REF Voltage Control

### DRAM CTRL REF Voltage on CHA/CHB [Auto]

本项目可让您设置在 A/B 通道的 DRAM 控制参考电压。不同比率将可提升 DRAM 的超频性能。设置值有：[Auto] [0.39500] - [0.63000]。

### DRAM DATA REF Voltage on CHA/CHB DIMM0/1 Rank0/1 BL0-7 [Auto]

本项目用来设置在通道 A 与 B 的内存控制参考电压。设置值有：[Auto] [0] - [63]。

### 3.6 高级菜单 (Advanced menu)

高级菜单可让您改变中央处理器与其他系统设备的细部设置。



注意！在您设置本高级菜单的设置时，不正确的数值将导致系统损毁。

REPUBLIC OF GAMERS UEFI BIOS Utility - Advanced Mode

02/28/2016 Tuesday 12:56 English MyFavorite(F3) Qfan Control(F6) EZ Tuning Wizard(F11) Quick Note(F9) Hot Keys

My Favorites Main Extreme Tweaker **Advanced** Monitor Boot Tool Exit Hardware Monitor

- > CPU Configuration
- > Platform Misc Configuration
- > System Agent (SA) Configuration
- > ROG Effects
- > PCH Configuration
- > PCH Storage Configuration
- > USB Configuration
- > Network Stack Configuration
- > Onboard Devices Configuration
- > APM Configuration
- > HDD/SSD SMART Information
- > Intel(R) Thunderbolt

① CPU Configuration Parameters

**CPU**

Frequency	Temperature
2200 MHz	30°C
BCLK	Core Voltage
100.0 MHz	2.096 V
Ratio	
22x	

**Memory**

Frequency	Voltage
2133 MHz	2.416 V
Capacity	
4096 MB	

**Voltage**

+12V	+5V
12.000 V	5.040 V
+3.3V	
3.344 V	

Last Modified | EzMode(F7) | Search on FAQ

Version 2.17.1246. Copyright (C) 2015 American Megatrends, Inc.



### 3.6.1 处理器设置 (CPU Configuration)

本项目可让您得知中央处理器的各项信息与更改中央处理器的相关设置。



以下画面所显示项目可能会因您所安装处理器不同而有所差异。

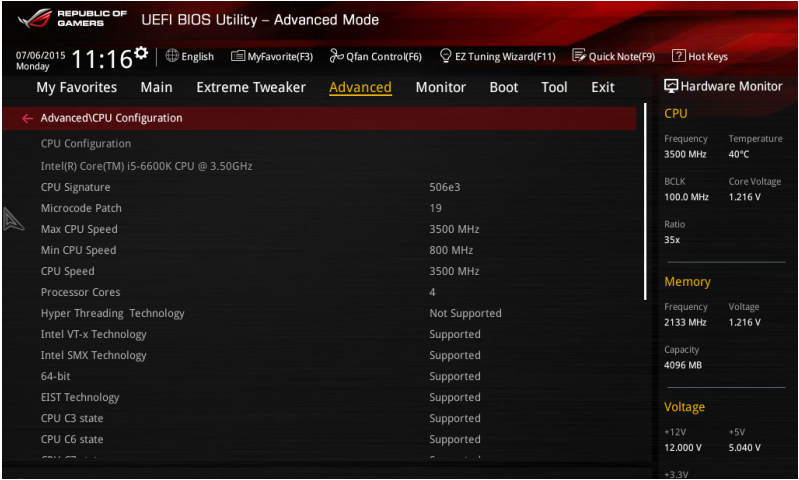

#### Active Processor Cores [All]

本项可以让您设置在每个处理封包中启用的处理器核心数量。设置值有：[All] [1] [2] [3]。

#### Intel® Virtualization Technology [Disabled]

[Enabled] 启动 Intel 虚拟技术 (Virtualization Technology) 让硬件平台可以同时运行多个操作系统，将一个系统平台虚拟为多个系统。

[Disabled] 关闭此功能。

#### Hardware Prefetcher [Enabled]

[Enabled] 本项目可以让硬件平台独立和同步运行多重操作系统。

[Disabled] 关闭此功能。

#### Adjacent Cache Line Prefetch [Enabled]

[Enabled] 本项目可以让硬件平台运行 Adjacent Cache Line Prefetch 功能。

[Disabled] 关闭此功能。



## Boot Performance Mode [Auto]

本项目用来让您在操作系统切换前选择 BIOS 设置的性能状态。设置值有：[Max Non-Turbo Performance] [Max Battery] [Turbo Performance] [Auto]。

## CPU Power Management Configuration

本项目用来管理与设置 CPU 电力。

### Intel SpeedStep(tm) Technology [Enabled]

本项目为启动或关闭 Intel EIST 技术 (Enhanced Intel® SpeedStep Technology)。

[Disabled] 处理器会以默认速度运行。

[Enabled] 处理器的速度则由操作系统控制。

### Turbo Mode [Enabled]

本项目用来设置处理器在特定情况下以比标示频率更快的速度运行。设置值有：[Enabled] [Disabled]。

### CPU C States [Auto]

本项目可让您启动或关闭 CPU C states。设置值有：[Auto] [Enabled] [Disabled]。



---

以下项目只有在 CPU C States 设置为 [Enabled] 时才会出现。

---

### Enhanced C-States [Enabled]

本项目可以让处理器在闲置时降低电力消耗。设置值有：[Enabled] [Disabled]。

### CPU C3 Report [Enabled]

本项目可以让您启动或关闭 CPU C3 报告给操作系统。设置值有：[Enabled] [Disabled]。

### CPU C6 Report [Enabled]

本项目可以让您启动或关闭 CPU C6 报告给操作系统。设置值有：[Enabled] [Disabled]。

### Package C State Limit [Auto]

本项目可以让您设置 C-States 的限制。设置值有：[C0/C1] [C2] [C3] [C6] [C7] [C7s] [Auto]。

### CFG Lock [Enabled]

本项目可以让您启动或关闭 CFG Lock。设置值有：[Enabled] [Disabled]。

### 3.6.2 平台各项设置 (Platform Misc Configuration)

本菜单可让您更改平台相关的各项设置。

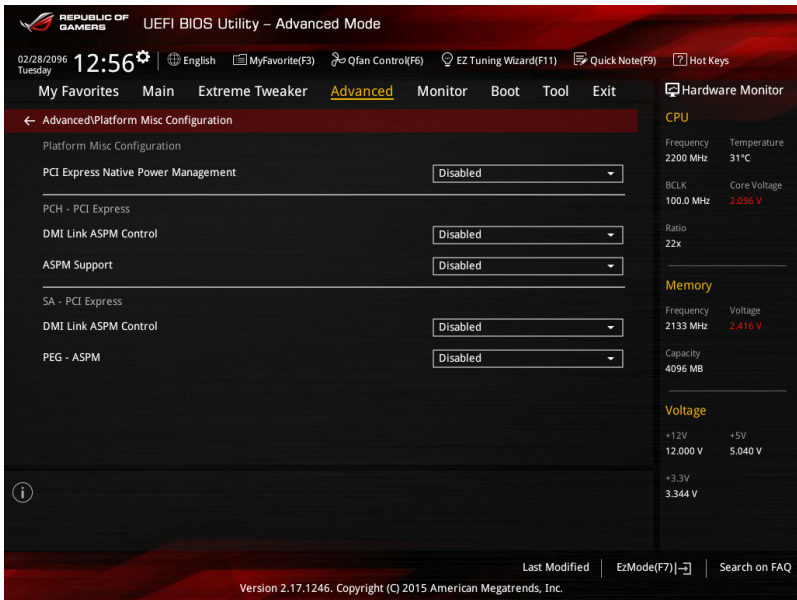

#### PCI Express Native Power Management [Disabled]

本项目用来设置 PCI-E 的省电功能。设置值有：[Disabled] [Enabled]。



以下项目只有在 PCI Express Native Power Management 设置为 [Enabled] 时才会出现。

#### Native ASPM [Disabled]

启用本项目在 Windows Vista 操作系统环境，可以控制设备的 ASPM (Active State Power Management) 支持。

[Enabled] 由 Vista 控制设备的 ASPM 支持。

[Disabled] 由 BIOS 控制设备的 ASPM 支持。

#### PCH - PCI Express 选项

#### DMI Link ASPM Control [Disabled]

本项目为设置 DMI Link 上北桥与南桥的 ASPM (Active State Power Management) 功能。设置值有：[Enabled] [Disabled]。

#### ASPM Support [Disabled]

本项目用来选择 ASPM state 的节能状态。设置值有：[Disabled] [L0s] [L1] [L0sL1] [Auto]。

## SA - PCI Express 选项

DMI Link ASPM Control [Disabled]

启用 PCH 端的 ASPM 以支持节能。设置值有：[Disabled] [L0s] [L1] [L0sL1]

PEG ASPM [Disabled]

本项目用来选择 ASPM state 的节能状态。设置值有：[Disabled] [L0s] [L1] [L0sL1] [Auto]

### 3.6.3 系统代理设置 (System Agent Configuration)

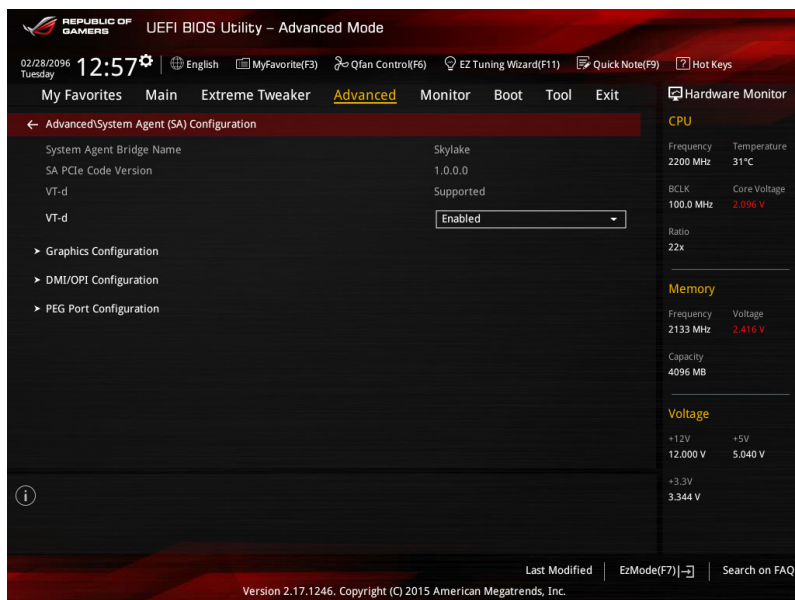

VT-d [Disabled]

提供启用内存集线器虚拟化技术功能。

[Enabled] 启用本项功能。

[Disabled] 关闭本项功能。

## Graphics Configuration

本项目用来选择显示设备作为优先使用的显示设备。

### Primary Display [Auto]

- [Auto] 当检测到 PCI-E 显卡，则设为主要显示。
- [IGFX] 强制以 IGFX 显卡为主要显示。
- [PEG] 强制以 PEG 显卡为主要显示。
- [PCI-E] 强制以 PCI-E 显卡为主要显示。

### iGPU Multi-Monitor [Disabled]

本项目用来启动 iGPU Multi-Monitor 功能。设置值有：[Disabled] [Enabled]。

## DMI/OPI Configuration

本项目用来进行 DMI/OPI 设置。

### DMI Max Link Speed [Auto]

设置值有：[Auto] [Gen1] [Gen2] [Gen3]。

## PEG Port Configuration

本项目用来进行 PEG 连接端口设置。

### PCIEX16/X8\_1

#### PCIEX16/X8\_1 Link Speed [Auto]

本项目用来设置 PCIEX16/X8\_1 的运行速度。设置值有：

- [Auto] 系统会自动选择 PCIEX16/X8\_1 插槽的运行速度。
- [Gen1] PCIEX16/X8\_1 插槽会以 PCI-E 1.0 的速度运行。
- [Gen2] PCIEX16/X8\_1 插槽会以 PCI-E 2.0 的速度运行。
- [Gen3] PCIEX16/X8\_1 插槽会以 PCI-E 3.0 的速度运行。

### PCIEX8\_2

#### PCIEX8\_2 Link Speed [Auto]

本项目用来设置 PCIEX16/X8\_2 的运行速度。设置值有：

- [Auto] 系统会自动选择 PCIEX16/X8\_2 插槽的运行速度。
- [Gen1] PCIEX16/X8\_2 插槽会以 PCI-E 1.0 的速度运行。
- [Gen2] PCIEX16/X8\_2 插槽会以 PCI-E 2.0 的速度运行。
- [Gen3] PCIEX16/X8\_2 插槽会以 PCI-E 3.0 的速度运行。

### 3.6.4 ROG Effects

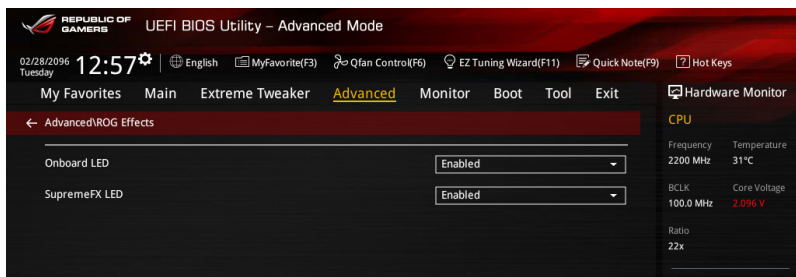

#### Onboard LED [Enabled]

本项目提供您启用或关闭主板内置的指示灯。设置值有：[Disable] [Enable]。

#### SupremeFX (ROG Audio) LED [Enabled]

本项目可以开启或关闭 ROG Audio 的 LED 灯。设置值 有：[Enabled] [Disabled]。

### 3.6.5 PCH 设置 (PCH Configuration)

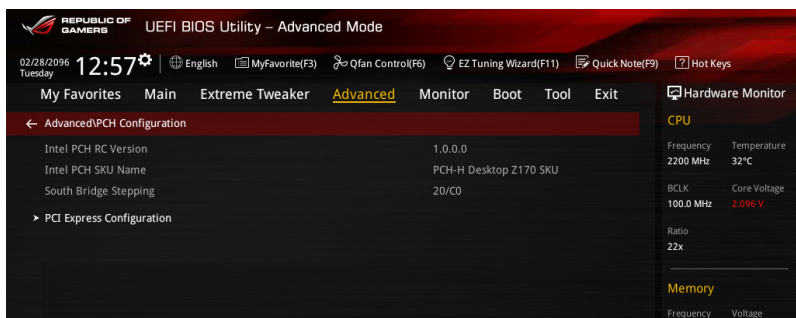

#### PCI Express Configuration

本项目用来管理与设置 PCI Express 插槽。

##### PCI-E Speed [Auto]

本项目用来让系统自动选择 PCI Express 连接端口速度。设置为 [Gen1] 时，PCI-E 连接端口会以 PCI-E 1.0 速度运行。设置为 [Gen2] 时，PCI-E 连接端口会以 PCI-E 2.0 速度运行。设置值有：[Auto] [Gen1] [Gen2]。

### 3.6.6 PCH 存储设备设置 (PCH Storage Configuration)

当您进入 BIOS 设置程序时，BIOS 设置程序将自动检测已安装的 SATA 设备。当未侦测到 SATA 设备时将显示 Not Present。

将滚动条往下滚动来显示以下项目。

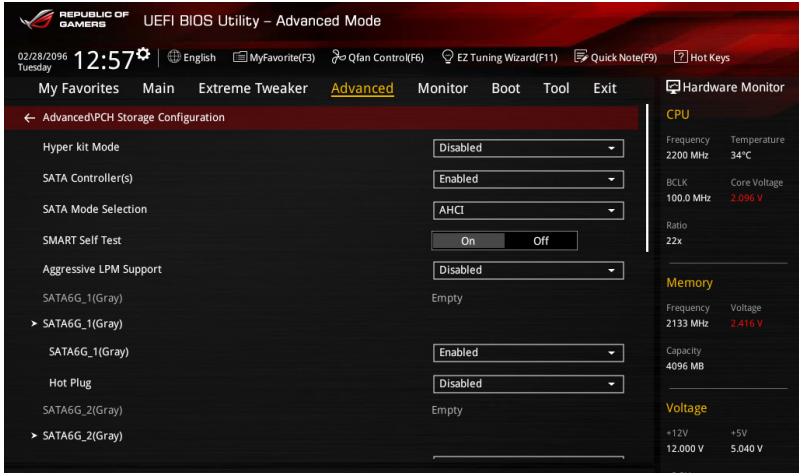

Hyper kit Mode [Disabled]

[Enabled] 启动华硕 Hyper kit 卡。

[Disabled] 启动 M.2 设备。

SATA Controller(s) [Enabled]

本项目为启用或关闭 SATA 设备。设置值有：[Disabled] [Enabled]。

SATA Mode Selection [AHCI]

本项目可设置 Serial ATA 硬件设备的相关设置。

[AHCI] 若要 Serial ATA 硬件设备使用 Advanced Host Controller Interface (AHCI) 模式，请将本项目设置为 [AHCI]。AHCI 模式可让内置的存储设备启动高级的 Serial ATA 功能，通过原生命令排序技术来提升工作性能。

[RAID] 若要在 Serial ATA 硬盘设置 RAID 磁盘阵列，请将本项目设置为 [RAID]。



---

以下的项目仅当 SATA Mode Selection 设置为 [RAID] 时才会显示。

---

M.2 PCIE Storage RAID Support [Disabled]

本项目用来开启或关闭 PCIE 连接端口至 SATA 的 RAID 重映射。设置值有：[Disabled] [Enabled]。

SATA Express 1 PCIE Storage RAID Support [Disabled]

本项目用来开启或关闭 PCIE 连接端口至 SATA 的 RAID 重映射。设置值有：[Disabled] [Enabled]。

SATA Express 2 PCIE Storage RAID Support [Disabled]

本项目用来开启或关闭 PCIE 连接端口至 SATA 的 RAID 重映射。设置值有：[Disabled] [Enabled]。

SMART Self Test [On]

S.M.A.R.T. (自动检测、分析、报告技术, Self-Monitoring, Analysis and Reporting Technology) 是一个监控软件, 可以监控您的硬盘, 并在发生错误时于开机自检 (POST) 时显示错误信息。设置值有: [On] [Off]。

Aggressive LPM Support [Disabled]

本项为启动 PCH 强制进入链接电源状态。设置值有: [Disabled] [Enabled]。

SATA6G\_1(Gray) - SATA6G\_6(Gray)

SATA6G\_1(Gray) - SATA6G\_6(Gray) [Enabled]

本项目提供您启用或关闭被选择的 SATA 端口。设置值有: [Disabled] [Enabled]。

Hot Plug [Disabled]

这些项目仅当 SATA Mode Section 设置为 [AHCI] 时才会显示, 并且提供您启用或关闭支持 SATA Hot Plug (热插拔) 功能。设置值有: [Disabled] [Enabled]。



### 3.6.7 USB 设备设置 (USB Configuration)

本菜单可以让您更改 USB 设备的各项相关设置。

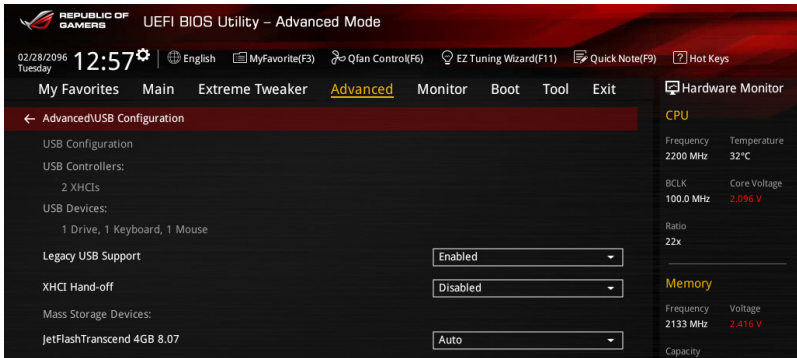

在 USB Devices 项目中会显示自动检测到的数值或设备。若无连接任何设备，则会显示 None。

#### Legacy USB Support [Enabled]

[Enabled] 启动在常规操作系统中支持 USB 设备功能。

[Disabled] USB 设备只能在 BIOS 程序设置中使用，无法在启动设备列表中被检测到。

[Auto] 系统可以在启动时便自动检测是否有 USB 设备存在，若是，则启动 USB 控制器。

#### XHCI Hand-off [Disabled]



本项目默认为 [Disabled] 以供 EHCI (Enhanced host controller interface) 在操作系统底下的 EHCI 设备支持。

[Disabled] 支持在操作系统底下具备支持 XHCI 设备的 XHCI。

[Enabled] 在 BIOS 中启用支持没有 XHCI 功能的操作系统。

#### USB Single Port Control

本项目用来启动或关闭个别 USB 连接端口。



USB 连接端口的位置请参考 1.2.2 主板结构图 的说明。

### 3.6.8 网络协定堆栈（Network Stack）

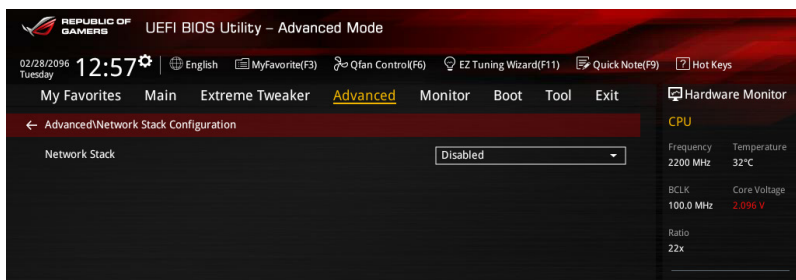

#### Network Stack [Disabled]

本项目用来启动或关闭 UEFI 网络协定堆栈（network stack）功能。设置值有：[Disabled] [Enable]。



以下的项目仅当您将 Network Stack 设置为 [Enabled] 时，才会显示。

#### *Ipv4/Ipv6 PXE Support [Enable]*

本项目为启用或关闭 Ipv4/Ipv6 PXE 支持功能。设置值有：[Disabled] [Enabled]。

### 3.6.9 内置设备设置 (OnBoard Devices Configuration)

往下滚动可以看到更多的 BIOS 项目。

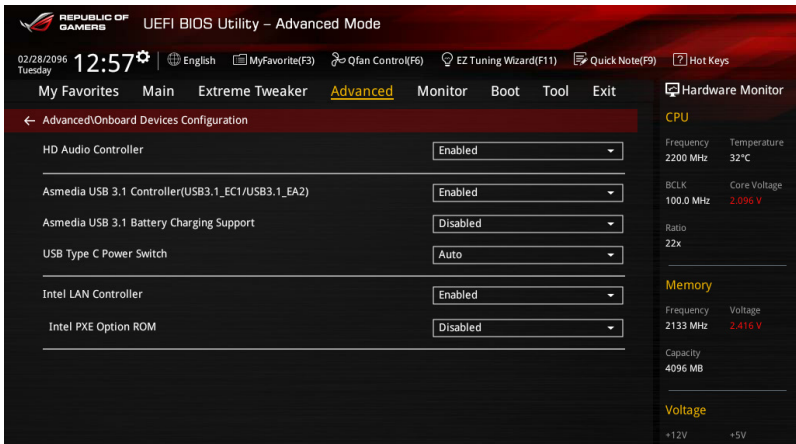

HD Audio Controller [Enabled]

[Enabled] 启动高保真音频控制器。

[Disabled] 关闭这个控制器。

Asmedia USB 3.1 Controller(USB3.1\_EC1/USB3.1\_EA2) [Enabled]

本项目用来开启或关闭 ASMedia USB 3.1 控制器。设置值有：[Disabled]  
[Enabled]。

Asmedia USB 3.1 Battery Charging Support [Disabled]

本项目用来开启或关闭 ASMedia USB 3.1 充电功能。设置值有：[Disabled]  
[Enabled]。

USB Type C Power Switch [Auto]

[Auto] 系统会自动检测 USB Type C 设备并提供适合的电力。

[Enabled] USB Type C 连接端口会持续供给设备电力。

Intel LAN Controller [Enabled]

[Enabled] 启动 Intel LAN 网络控制器。

[Disabled] 关闭此控制器。



以下选项只有在 Intel LAN Controller 设置为 [Enabled] 时才会出现。

Intel LAN PXE OPROM [Disabled]

本项目仅当 Intel LAN Control 设置为 [Enabled] 时才会显示，可以让您开启或关闭 Intel 网络控制器的 PXE Option Rom (PXE 随选只读存储器)。设置值有：[Enabled] [Disabled]。

### 3.6.10 高级电源管理设置 (APM Configuration)

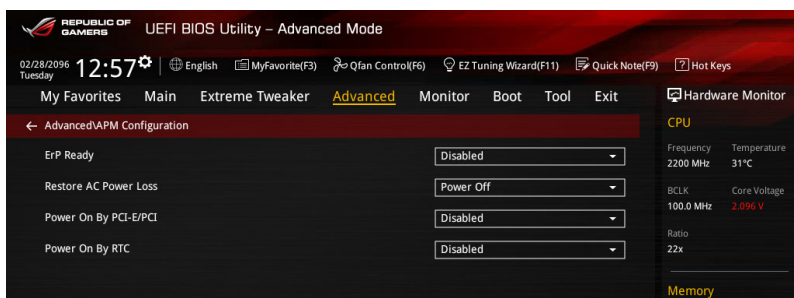

#### ErP Ready [Disabled]

在 S5 休眠模式下关闭某些电源，减少待机模式下电力的流失，以符合欧盟能源使用产品（Energy Related Product）的规范。网络唤醒功能（WOL）、USB 唤醒功能、音频，及主板上 LED 指示灯的电源将会关闭，您可能无法使用网络功能、USB 唤醒功能及音频提醒等。设置值有：[Disabled] [Enabled (S4+S5)] [Enabled (S5)]。

#### Restore AC Power Loss [Power Off]

[Power On] 系统在电源中断之后重新开启。

[Power Off] 系统在电源中断之后电源将维持关闭状态。

[Last State] 将系统设置恢复到电源未中断之前的状态。

#### Power On By PCI-E/PCI [Disabled]

[Disabled] 关闭通过 Intel/Realtek 网络设备或其他已安装的 PCIE 网卡进行 PCIE/PCI 设备的唤醒功能。

[Enabled] 启动通过 Intel/Realtek 网络设备或其他已安装的 PCIE 网卡进行 PCIE/PCI 设备的唤醒功能。

#### Power On By RTC [Disabled]

[Disabled] 关闭实时时钟（RTC）唤醒功能。

[Enabled] 当您设为 [Enabled] 时，将出现 RTC Alarm Date、RTC Alarm Hour、RTC Alarm Minute 与 RTC Alarm Second 子项目，您可自行设置时间让系统自动启动。

### 3.6.11 HDD SMART 信息

显示连接设备的 SMART 信息。

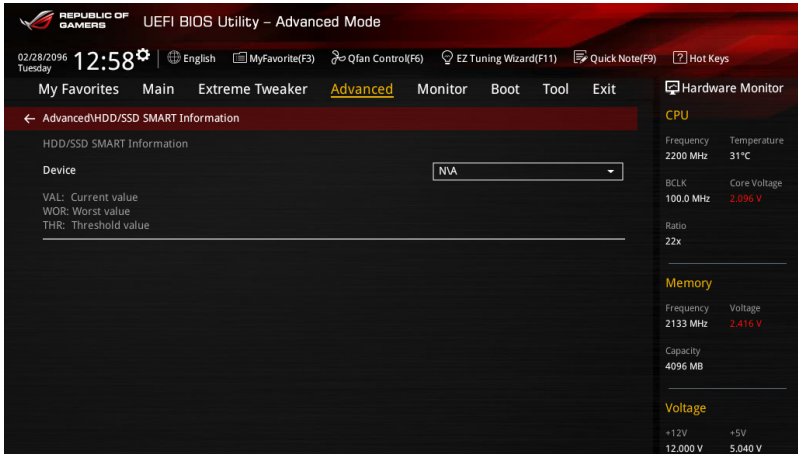

### 3.6.12 Intel(R) ThunderBolt

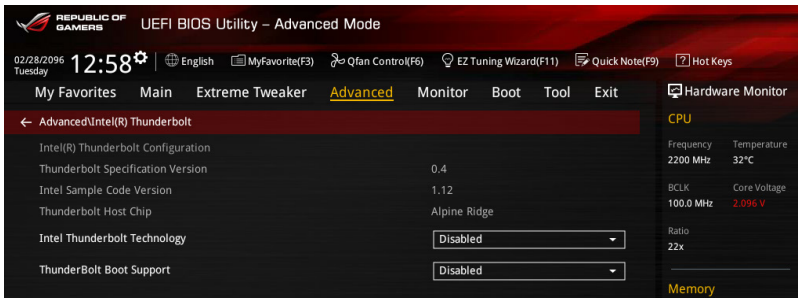

#### Intel Thunderbolt Technology [Disabled]

本项目用来启动或关闭 Intel Thunderbolt 技术。设置值有：[Fully Disabled] [Disabled] [Enabled]。

#### ThunderBolt Boot Support [Disabled]

本项目用来启动或关闭 ThunderBolt Boot Support。设置值有：[Disabled] [Enabled]。

## 3.7 监控菜单（Monitor menu）

监控菜单可让您查看系统温度/电力状况，并且对风扇做高级设置。

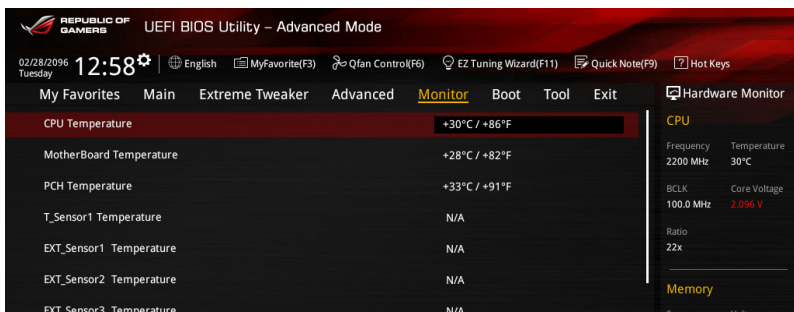

### Q-Fan Configuration

#### Qfan Tuning

点击本项目会自动检测最低速度并设置每个风扇的最小工作周期。

#### CPU Q-Fan Control [Auto]

本项目用来设置 CPU Q-Fan 运行模式。

[Auto] 检测安装的处理器的风扇类型并自动切换控制模式。

[PWM Mode] 在 PWM 模式启动 CPU Q-Fan 控制来使用 4-pin 处理器风扇。

[DC Mode] 当安装 3-pin 的处理器风扇时，请选择本项目来使用 Q-Fan 控制的 DC 模式。

[Disabled] 关闭 CPU Q-Fan 控制功能。

#### CPU Fan Step Up [0 sec]

本项目用来设置处理器风扇的增速数值。设置值有：[0 sec] [2.1 sec] [2.8 sec] [3.6 sec] [4.5 sec] [5.0 sec] [6.3 sec] [8.5 sec] [12 sec] [25 sec]。

#### CPU Fan Step Down [0 sec]

本项目用来设置处理器风扇的减速数值。设置值有：[0 sec] [2.1 sec] [2.8 sec] [3.6 sec] [4.5 sec] [5.0 sec] [6.3 sec] [8.5 sec] [12 sec] [25 sec]。

#### CPU Fan Speed Low Limit [200 RPM]

本项目可以让您设置当 CPU 风扇低于所选择的转速时，系统会发送警告信息通知。设置值有：[Ignore] [200 RPM] [300 RPM] [400 RPM] [500 RPM] [600 RPM]。

#### CPU Fan Profile [Standard]

本项目只有在 CPU Q-Fan Control 设置为 [Enabled] 时才会出现，用来设置处理器风扇适当的性能。

[Standard] 设置为 [Standard] 让处理器风扇根据处理器的温度自动调整。

[Silent] 设置为 [Silent] 将风扇速度调整到最低，并拥有最安静的运行环境。

[Turbo] 设置为 [Turbo] 来获得处理器风扇的最大转速。

[Manual] 设置为 [Manual] 来指派详细的风扇转速控制参数。



---

以下的项目只有当您将 CPU Fan Profile 设为 [Manual] 时才会出现。

---

#### CPU Upper Temperature [70]

使用 <+> 与 <-> 键调整处理器温度的最大值。数值的更改范围由 20°C 至 75°C。

#### CPU Fan Max. Duty Cycle(%) [100]

使用 <+> 与 <-> 键调整处理器风扇的最大工作周期。数值的更改范围由 20% 至 100%。当处理器温度超过预定的设置值时，CPU 风扇会以最大工作周期运转。

#### CPU Middle Temperature [25]

使用 <+> 与 <-> 键设置处理器的中间温度，数值范围依安装的处理器而异。

#### CPU Fan Middle Duty Cycle(%) [20]

使用 <+> 与 <-> 键调整处理器风扇的中间工作周期。数值的更改范围由 20% 至 100%。当处理器温度超大于检测的设置值时，CPU 风扇会以最大转速散热。

#### CPU Lower Temperature [20]

显示处理器温度的最小值。数值的更改范围由 20°C 至 75°C。

#### CPU Fan Min. Duty Cycle(%) [20]

使用 <+> 与 <-> 键调整处理器风扇的最小工作周期。数值的更改范围由 0% 至 100%。当处理器温度低于最小值时，CPU 风扇会以最小工作周期运转。

#### Chassis Fan 1-4 Q-Fan Control [DC Mode]

[Disabled] 关闭 Chassis Q-Fan 控制功能。

[DC mode] 启用 chassis Q-Fan 功能采 DC 模式以供 3-pin 机箱风扇使用。

[PWM mode] 启用 chassis Q-Fan 功能采 PWM 模式以供 4-pin 机箱风扇使用。

#### Chassis Fan 1-4 Q-Fan Source [CPU]

本项目用来根据选择的温度来源控制指派的风扇。设置值有：[CPU] [MotherBoard] [VRM] [PCH] [T\_SENSOR1] [EXT\_Sensor1] [EXT\_Sensor2] [EXT\_Sensor3]。



---

若选择 EXT\_Sensor1-3，请将热敏电阻排线插在 EXT\_TS1-3 接口，并将热敏电阻排线接口贴在温度来源的元件上。

---

#### Chassis Fan 1-4 Step Up [0 sec]

本项目用来设置处理器风扇的增速数值。设置值有：[0 sec] [12 sec] [25 sec] [51 sec] [76 sec] [102 sec] [127 sec] [153 sec] [178 sec] [204 sec]。

#### Chassis Fan 1-4 Step Down [0 sec]

本项目用来设置处理器风扇的减速数值。设置值有：[0 sec] [12 sec] [25 sec] [51 sec] [76 sec] [102 sec] [127 sec] [153 sec] [178 sec] [204 sec]。

#### Chassis Fan 1-4 Fan Speed Low Limit [200 RPM]

本项目可以让您设置 CPU Q-Fan Control 的功能及机箱风扇速度。设置值有：[Ignore] [200 RPM] [300 RPM] [400 RPM] [500 RPM] [600 RPM]。

#### Chassis Fan 1-4 Fan Profile [Standard]

本项目用来设置机箱风扇适当的性能。

- [Standard]     设置为 [Standard] 让机箱风扇根据处理器的温度自动调整。
- [Silent]       设置为 [Silent] 将风扇速度调整到最低，并拥有最安静的运行环境。
- [Turbo]        设置为 [Turbo] 来获得机箱风扇的最大转速。
- [Manual]       设置为 [Manual] 来指派详细的风扇转速控制参数。



---

以下的项目只有当您 will 将 Chassis Fan 1-4 Fan Profile 设为 [Manual] 时才会出现。

---

#### Chassis Fan 1-4 Upper Temperature [70]

请使用 <+> 与 <-> 键调整机箱温度的最大数。数值的更改范围由 20°C 至 75°C。

#### Chassis Fan 1-4 Max. Duty Cycle(%) [100]

请使用 <+> 与 <-> 键调整机箱风扇的最大工作周期。数值的更改范围由 20% 至 100%。当机箱温度达最大值时，机箱风扇将以最大工作周期运行。

#### Chassis Fan 1-4 Middle Temperature [45]

请使用 <+> 与 <-> 键调整机箱的中间温度。数值的更改范围由 20°C 至 75°C。

#### Chassis Fan 1-4 Middle Duty Cycle(%) [60]

请使用 <+> 与 <-> 键调整机箱风扇的中间工作周期。数值的更改范围由 20% 至 100%。当机箱温度低于最小值时，机箱风扇将以最小工作周期运行。

#### Chassis Fan 1-4 Lower Temperature [40]

显示机箱风扇温度的最小值。数值的更改范围由 20°C 至 75°C。



Chassis Fan 1-4 Min. Duty Cycle(%) [60]

使用 <+> 与 <-> 键调整机箱风扇的最小工作周期。数值的更改范围由 60% 至 100%。当机箱温度低于最小值时，机箱风扇会以最小工作周期运转。

*ASUS FAN EXTENSION CARD is required to configure these items*

Extension Fan 1-4 Q-Fan Control [DC Mode]

[Disabled] 关闭 Extension Fan Q-Fan control 功能。

[DC mode] 在 DC 模式启动 Extension Fan Q-Fan 控制来使用 3-pin 处理器风扇。

[PWM mode] 在 PWM 模式启动 Extension Fan Q-Fan 控制来使用 4-pin 处理器风扇。

Extension Fan 1-4 Q-Fan Source [CPU]

指定风扇会依设置温度范围运行。设置值有：[CPU] [MotherBoard] [VRM] [PCH] [T\_SENSOR1] [EXT\_Sensor1] [EXT\_Sensor2] [EXT\_Sensor3]。



若选择 EXT\_Sensor1-3，请将热敏电阻排线插在 EXT\_TS1-3 接口，并将热敏电阻排线接口贴在温度来源的元件上。

Extension Fan 1-4 Fan Speed Low Limit [200 RPM]

本项目可以让您设置当机箱风扇低于所选择的转速时，系统会发送警告信息通知。设置值有：[Ignore] [200 RPM] [300 RPM] [400 RPM] [500 RPM] [600 RPM]

Extension Fan 1-4 Profile [Standard]

本项目用来设置处理器风扇适当的性能。

[Standard] 设置为 [Standard] 让处理器风扇根据处理器的温度自动调整。

[Silent] 设置为 [Silent] 将风扇速度调整到最低，并拥有最安静的运行环境。

[Turbo] 设置为 [Turbo] 来获得处理器风扇的最大转速。

[Manual] 设置为 [Manual] 来指派详细的风扇转速控制参数。



以下的项目只有当您将 Extension Fan Profile 设为 [Manual] 时才会出现。

Extension Fan 1-4 Upper Temperature [70]

请使用 <+> 与 <-> 键调整 Extension Fan 1-4 温度的最大值。数值的更改范围由 20°C 至 75°C。

Extension Fan 1-4 Max. Duty Cycle (%) [100]

请使用 <+> 与 <-> 键调整 Extension Fan 1-4 的最大工作周期。数值的更改范围由 20% 至 100%。当处理器温度达最大值时，Extension Fan 1-4 将以最大工作周期运行。

Extension Fan 1-4 Middle Temperature [45]

请使用 <+> 与 <-> 键调整 Extension Fan 1-4 的中间温度。数值的更改范围由 20°C 至 75°C。

Extension Fan 1-4 Middle. Duty Cycle (%) [60]

请使用 <+> 与 <-> 键调整 Extension Fan 1-4 中间工作周期。数值的更改范围由 20% 至 100%。当处理器温度低于最小值时，Extension Fan 1-4 将以中间工作周期运行。

Extension Fan 1-4 Lower Temperature [40]

请使用 <+> 与 <-> 键调整 Extension Fan 1-4 温度的最小值。数值的更改范围由 20°C 至 75°C。当处理器温度低于最小值时，Extension Fan 1-4 将以最小工作周期运行。

Extension Fan 1-4 Min. Duty Cycle(%) [60]

请使用 <+> 与 <-> 键调整 Extension Fan 1-4 的最小工作周期。数值的更改范围由 0% 至 100%。当处理器温度低于最小值时，Extension Fan 1-4 将以最小工作周期运行。

#### Water Pump Control [Disabled]

[Disabled] 关闭水泵控制功能。

[DC mode] 在 DC 模式启动水泵控制功能来使用 3-pin 机箱风扇。

[PWM mode] 在 PWM 模式启动水泵控制功能来使用 4-pin 机箱风扇。

#### Anti Surge Support [On]

本项目为启用或关闭 Anti Surge 功能。设置值有：[Disabled] [Enabled]。

## 3.8 启动菜单 (Boot menu)

本菜单可让您改变系统启动设备与相关功能。

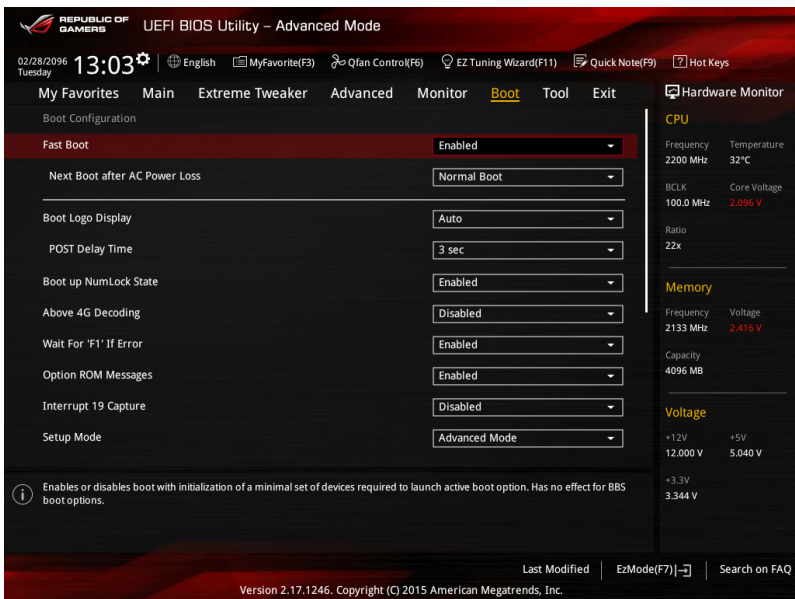

### Fast Boot [Enabled]

[Disabled] 系统返回正常启动速度。

[Enabled] 加速系统启动速度。



以下的项目只有在 Fast Boot 设置为 [Enabled] 时才会出现。

### *Next Boot after AC Power Loss [Normal Boot]*

[Normal Boot] 在电源中断后恢复至正常启动速度。

[Fast Boot] 在电源中断后加快启动速度。

### Boot Logo Display [Auto]

[Disabled] 关闭全屏个人化启动画面功能。

[Enabled] 启动全屏个人化启动画面功能。



---

以下的项目仅当 Boot Logo Display 设置为 [Disabled] 时才会显示。

---

#### Post Report [5 sec]

本项目可让您选择想要的 POST 回报等候时间，数值的范围为从 0 至 10 秒，或直到按下 <ESC> 键。



---

以下的项目仅当 Boot Logo Display 设置为 [Auto] 或 [Full Screen] 时才会显示。

---

#### Post Delay Time [3 sec]

本项目允许您选择所需的额外等候 POST 时间，让您轻松进入 BIOS 设置画面。在正常启动时，仅能运行 POST 延迟时间。数值的更改范围为 0 至 10 秒。



---

本功能仅支持正常启动时使用。

---

#### Bootup NumLock State [Enabled]

[Enabled] 设置启动时 NumLock 键自动开启 [On]。

[Disabled] 设置启动时 NumLock 键自动关闭 [Off]。

#### Above 4G Decoding [Disabled]

本项用来让您在 4G 地址空间上解码 64 位设备。设置值有：[Disabled]  
[Enabled]。

#### Wait For 'F1' If Error [Enabled]

[Disabled] 关闭本功能。

[Enabled] 系统在启动过程出现错误信息时，将会等待您按下 <F1> 键确认才会继续进行启动程序。

#### Option ROM Messages [Enabled]

[Enabled] 选购设备固件程序信息会强制在启动显示。

[Disabled] 选购设备固件程序信息只有在该程序供应商设置为显示时，才会在启动时显示。

#### Interrupt 19 Capture [Disabled]

本项目用来使用随选内存（ROM）限制中断 19。设置值有：[Disabled]  
[Enabled]。

#### Setup Mode [Advanced Mode]

[Advanced Mode] 将 Advanced Mode 设置为 BIOS 设置程序的默认值。

[EZ Mode] 将 EZ Mode 设置为 BIOS 设置程序的默认值。

## CSM (Compatibility Support Module)

本项目用来设置 CSM 项目以增加对 VGA、启动设备和及其他设备的兼容性。

### Launch CSM [Enabled]

- [Auto] 系统将自动检测启动设备和及其他设备。
- [Enabled] 启动 CSM 以支持 non-UEFI 设备或 Windows® UEFI 模式。
- [Disabled] 关闭此功能。



---

以下的项目只有当您将 Launch CSM 设为 [Enabled] 时才会出现。

---

### Boot Devices Control [UEFI and Legacy OPROM]

本项目用来设置启动设备的类型。设置值有：[UEFI and Legacy OPROM] [Legacy OPROM only] [UEFI only]。

### Boot from Network Devices [Legacy only]

本项目用来设置想要运行的网络设备。设置值有：[Legacy only] [UEFI driver first] [Ignore]。

### Boot from Storage Devices [Legacy only]

本项目用来设置想要运行的存储设备。设置值有：[Legacy only] [UEFI driver first] [Ignore]。

### Boot from PCI-E/PCI Expansion Devices [Legacy only]

本项目用来设置想要运行的 PCIe/PCI 扩展设备。设置值有：[Legacy only] [UEFI driver first]。

## Secure Boot

本项目用来设置 Windows® 安全启动的相关参数以及管理系统金钥，以提升系统在开机自检 (POST) 时的安全性，避免受到未授权的用户与恶意软件的危害。

### OS Type [Windows UEFI mode]

- [Windows UEFI Mode] 本项目用来选择安装的操作系统。运行 Microsoft® 安全启动检查。只有在 Windows® UEFI 模式或其他 Microsoft® 安全启动兼容操作系统中启动时选择此项目。
- [Other OS] 在 Windows® 非 UEFI 模式中启动时获得最佳功能。Microsoft® 安全启动功能仅在 Windows® UEFI 模式下正确运行。

### Key Management

本项目可以让您管理安全启动的金钥。

Install Default Secure Boot keys

本项目用来让您清除所有默认的安全启动密钥。

Save Secure Boot Keys

本项目用来将 PK (Platform Keys) 保存至 USB 存储设备。

### PK Management

Platform Key (PK) 锁定并保护固件遭到未授权的更改。在进入操作系统前将需先验证 PK。

Set New Key

本项目用来设置由 USB 存储设备载入 PK。



---

PK 文件必须格式化为一个基于时间认证变量的 UEFI 变量结构。

---

Delete Key

本项目用来删除系统中的 PK，当 PK 删除后即无法使用 Secure Boot 密钥。设置值有：[Yes] [No]。

### KEK Management

KEK (Key-exchange Key 或 Key Enrollment Key) 用来管理 db 和 dbx。



---

Key-exchange Key (KEK) 指的是 Microsoft® Secure Boot Key-Enrollment Key (KEK)。

---

Delete Key

本项目用来删除系统中的 KEK。设置值有：[Yes] [No]。

Set New Key

本项目用来设置由 USB 存储设备下载 KEK。

Append Key

本项目用来设置由存储设备下载其他 KEK 以管理 db 和 dbx。



---

KEK 文件必须格式化为一个基于时间认证变量的 UEFI 变量结构。

---

### DB Management

db (认证签名数据库) 列出可以在单一电脑载入之 UEFI 应用程序、操作系统载入器与 UEFI 驱动程序的签名者或图片图像。

Delete Key

本项目用来删除系统中的 db 文件。设置值有：[Yes] [No]

Set New Key

本项目用来由 USB 存储设备载入已下载认证签名数据库 (db)。

Append Key

本项目用来由存储设备载入附加的认证签名数据库 (db)，以安全的载入更多的图片图像。



---

db 文件必须格式化为一个基于时间认证变量的 UEFI 变量结构。

---

#### *DBX Management*

dbx (撤销签名数据库) 列出 db 项目中不再被信任且无法被载入之被禁止的图片图像。

##### Delete Key

本项目用来删除系统中的 dbx 文件。

##### Set New Key

本项目用来由 USB 存储设备载入已下载的撤销签名数据库 (dbx)。设置值有：[Yes] [No]。

##### Append Key

本项目用来由存储设备载入附加的撤销签名数据库 (dbx)，以使更多的 db 图片图像无法被载入。



---

dbx 文件必须格式化为一个基于时间认证变量的 UEFI 变量结构。

---

#### Boot Option Priorities

本项目让您自行选择启动磁盘并排列启动设备顺序。依照 1st、2nd、3rd 顺序分别代表其启动设备顺序，而设备的名称将因使用的硬件设备不同而有所差异。



- 欲进入 Windows 安全模式时，请在开机自检 (POST) 时按下 <F8> (Windows 8 不支持这项功能)。
- 启动时您可以在 ASUS Logo 出现时按下 <F8> 选择启动设备。

#### Boot Override

本项目将显示可使用的设备，设备的名称将因使用的硬件设备不同而有所差异。点击任一设备可将该装置设置为启动设备。

## 3.9 工具菜单（Tool menu）

本工具菜单可以让您针对特别功能进行设置。请选择菜单中的选项并按下 <Enter> 键来显示子菜单。

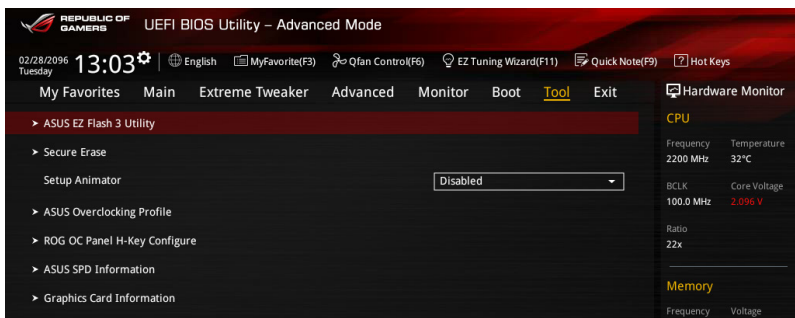

### Setup Animator [Disabled]

本项目用来开启或关闭设置动画。设置值有：[Disabled] [Enabled]。

### 3.9.1 ASUS EZ Flash 3

本项目可以让您启动华硕 EZ Flash 3 程序，按下 <Enter> 会出现再次确认的窗口，请使用左右键选择 [Yes] 或 [No]，接着按下 <Enter> 确认。



请参考 华硕 EZ Flash 3 的说明。

### 3.9.2 ROG Secure Erase

随着使用的时间，过多的文件数据可能会导致 SSD 速度变慢，Secure Erase 可完全并安全清除您的 SSD 以恢复到出厂时的性能水准。



Secure Erase 功能仅在 AHCI 模式下使用，请先确认将 SATA 模式设置为 AHCI。点击 Advanced > SATA Configuration > AHCI 进行设置。

要启用 ROG SSD Secure Erase，请点击 Advanced 菜单下的 Tool > Secure Erase 以进行开启。





请上网至华硕支持网站以查看完整的 SSD 支持 Secure Erase 的测试列表。若您使用不兼容的 SSD 运行 Secure Erase 则可能会造成系统不稳定。



- 运行 Secure Erase 时视 SSD 的容量大小而需等候一段时间来进行清除，在进行的过程中请勿关闭系统。
- Secure Erase 功能仅支持 Intel SATA 连接端口，如欲了解更多关于 Intel SATA 连接端口的信息，请参考本手册 1.2.2 一节的说明。

显示可  
使用的  
SSD

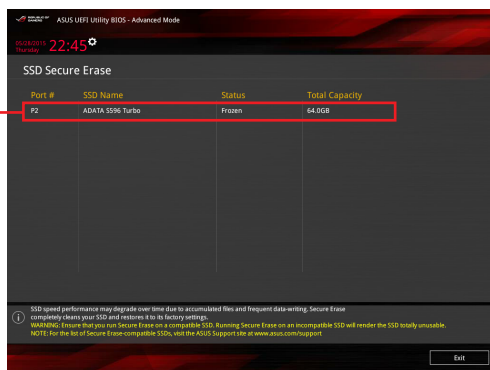

状态定义：：

**Frozen (冻结)：**这个状态为 BIOS 的保护措施，BIOS 守卫在启动前冻结没有密码保护的驱动程序。如果驱动程序被冻结，则必须关机或必须将电脑用 Secure Erase 运行硬件重置。

**Locked (锁定)：**若 Secure Erase 运行不完整或已经停止，SSD 可能被锁住。这可能需要使用由华硕定义的第三方不同密码。您必须在使用 Secure Erase 前，先使用软件将 SSD 解锁。

### 3.9.3 ASUS Overclocking Profile

本菜单可以让您保存或载入 BIOS 设置。

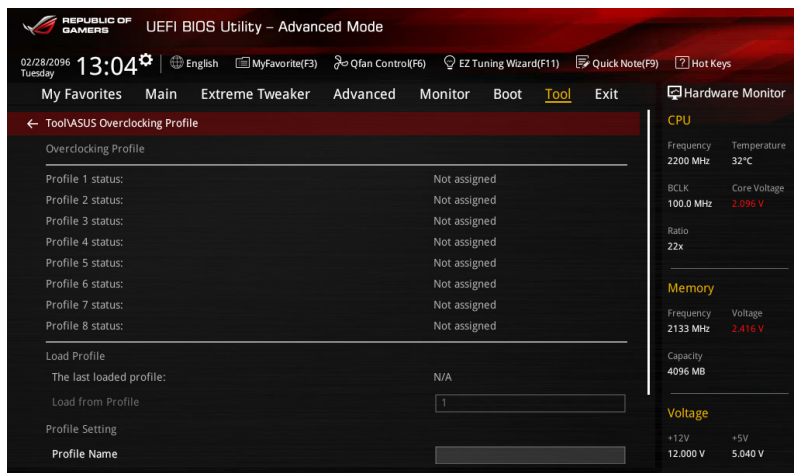

#### Profile Name

提供您在 Profile 1 至 8 中输入设置文件 (Profile name) 名称，以保存当前 BIOS 设置。

#### Save to Profile

本项目可以让您保存当前的 BIOS 设置文件，请选择 Profile 1 至 8 其中一个进行保存。

#### Load/Save Profile from/to USB Drive

本项目可以让您载入/保存设置文件从/至外接 USB 设备。

### 3.9.4 ROG OC Panel H-Key Configure

ROG OC Panel H-Key 提供您在 UEFI BIOS 之下输入并保存 CPU Core voltage、CPU input voltage、BCLK Frequency 与 CPU ratio 数值。这些已保存的数值可同步至 OC Panel 设备，提供用户在 OS 下进行调校，而无须进入 BIOS 菜单进行。另外，这些数值也可以通过 OC Panel 做更改！



#### Load Default

本项目用来载入 CPU Core Voltage、CPU Input Voltage、BCLK Frequency 与 CPU Ratio 默认值。重置 Load Default 所有数值请选 [Auto]。

#### Save Above Settings

本项目提供您保存新设置好的 CPU Core Voltage、CPU Input Voltage、BCLK Frequency 与 CPU Ratio 设置值。

#### Load from profile

本项目提供您载入前一次的 CPU Core Voltage、CPU Input Voltage、BCLK Frequency 与 CPU Ratio 设置值。

### 3.9.5 ASUS SPD Information

本菜单显示插槽的相关信息。

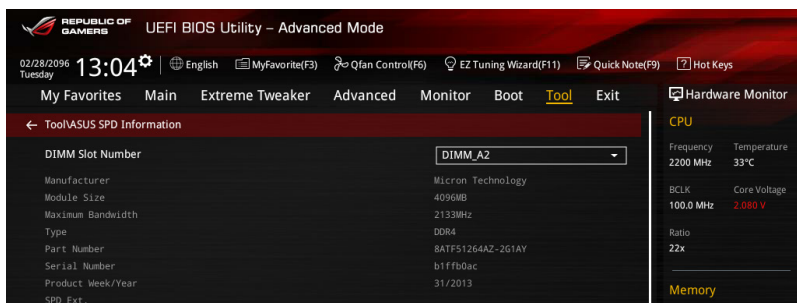

#### DIMM slot number

提供您选择内存条插槽以显示已安装的内存 SPD (Serial Presence Detect) 信息。设置值有：[DIMM\_A1] [DIMM\_A2] [DIMM\_B1] [DIMM\_B2]。



某些内存制造商可能无法被识别。

### 3.9.6 显卡信息 (Graphics Card Information)

本菜单会显示已安装在系统内的显卡信息。

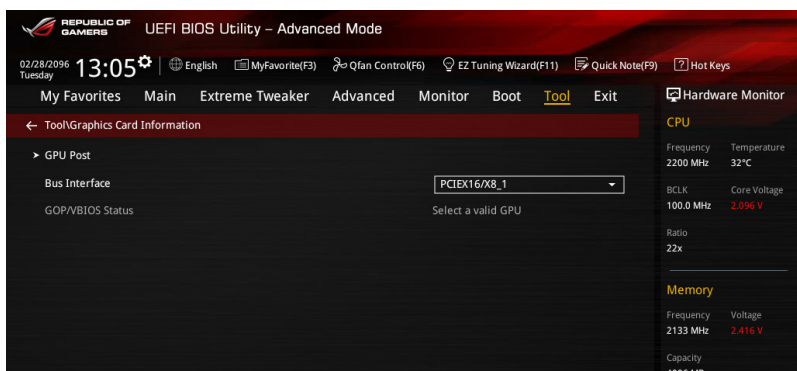

#### GPU Post

本项目会显示针对安装显卡之 PCIE 插槽的信息与建议设置。

#### Bus Interface

本项目可以让您选择总线。设置值有：[PCIEX16/X8\_1] [PCIEX8\_2]。

## 3.10 退出 BIOS 程序 (Exit menu)

本菜单可让您读取 BIOS 程序出厂默认值与退出 BIOS 程序。您也可以由 Exit 菜单进入 EZ Mode。

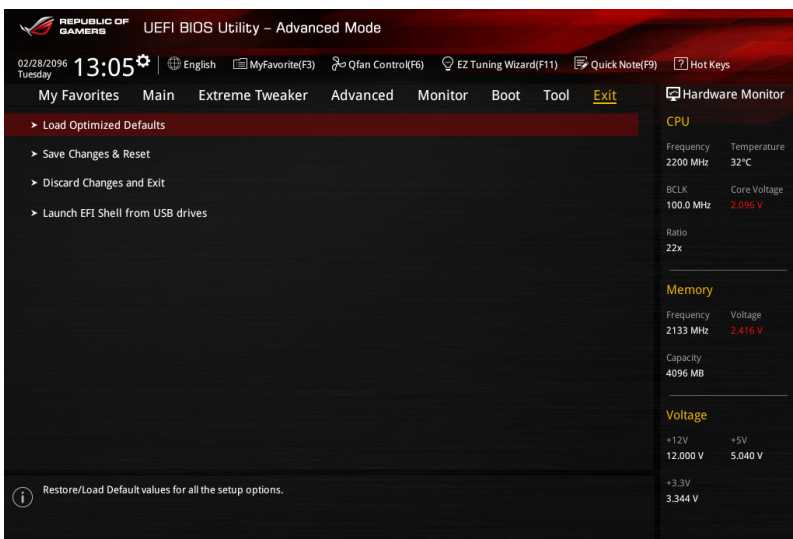

### Load Optimized Defaults

本项目可让您载入 BIOS 程序设置菜单中每个参数的默认值。当您选择本项目或按下 <F5>，便会出现一个确认对话框，选择 Yes 以载入默认值。

### Save Changes & Reset

当您完成对 BIOS 设置程序所做的更改后，请选择本项目或按下 <F10>，将会出现一个确认对话框，请选择 Yes 以保存设置并退出 BIOS 设置程序。

### Discard Changes & Exit

本项目可让您放弃所做的更改，并恢复原先保存的设置。在选择本项目或按下 <Esc>键后，将会出现一个确认对话框，请选择 Yes 以放弃任何设置并载入原先保存的设置，同时退出 BIOS 设置程序。

### Launch EFI Shell from filesystem device

本项目可以让您从含有数据系统的设备中启动 EFI Shell (shellx64.efi)。

## 3.11 更新 BIOS 程序

华硕网站上提供有最新的 BIOS 程序，可以强化系统的稳定度、兼容性或运行性能，但是运行 BIOS 程序更新是具有潜在性风险的，若是使用现有版本的 BIOS 程序都没有发生问题时，请勿手动运行更新 BIOS 程序。不适当的 BIOS 程序更新可能会导致系统启动失败。若有需要，请使用以下各节的方法来更新您的 BIOS 程序。



---

请访问华硕网站 (<http://www.asus.com.cn>) 下载本主板最新的 BIOS 程序。

---

1. EZ Update：在 Windows 操作系统中更新 BIOS 程序。
2. ASUS EZ Flash 3：使用 U 盘来更新 BIOS。
3. ASUS CrashFree BIOS 3：当 BIOS 文件遗失或损毁时，可以使用 U 盘或主板的驱动程序与应用程序光盘来更新 BIOS。
4. ASUS BIOS Updater：在 DOS 环境下，使用主板驱动程序与应用程序光盘与 U 盘来更新并备份 BIOS。

上述软件请参考相关章节的详细使用说明。

### 3.11.1 EZ Update

EZ Update 是一套可以让您在 Windows 操作系统下，用来更新主板 BIOS 文件的应用程序。



- 在使用 EZ Update 之前，请先确认您已经通过内部网络对外连接，或者通过互联网服务供应商（ISP）所提供的连线方式连接到互联网。
  - 这个程序可以在主板附赠的驱动程序及应用程序光盘中找到。
  - 请参考 EZ Update 一节的说明进行 BIOS 文件更新。
-

### 3.11.2 华硕 EZ Flash 3

华硕 EZ Flash 3 程序让您能轻松的更新 BIOS 程序，可以不必再通过启动盘的冗长程序或是到 DOS 模式下运行。



请至华硕网站 <http://www.asus.com.cn> 下载最新的 BIOS 程序文件。

请依照以下步骤通过 EZ Flash 3 更新 BIOS 程序：

1. 将保存有最新的 BIOS 文件的 U 盘插入 USB 连接端口。
2. 进入 BIOS 设置程序的 Advanced Mode，选择 Tool > ASUS EZ Flash Utility，接着请按 <Enter> 键。使用左右键选择 [by USB] 或 [by Internet]，接着请按 <Enter> 键选择。

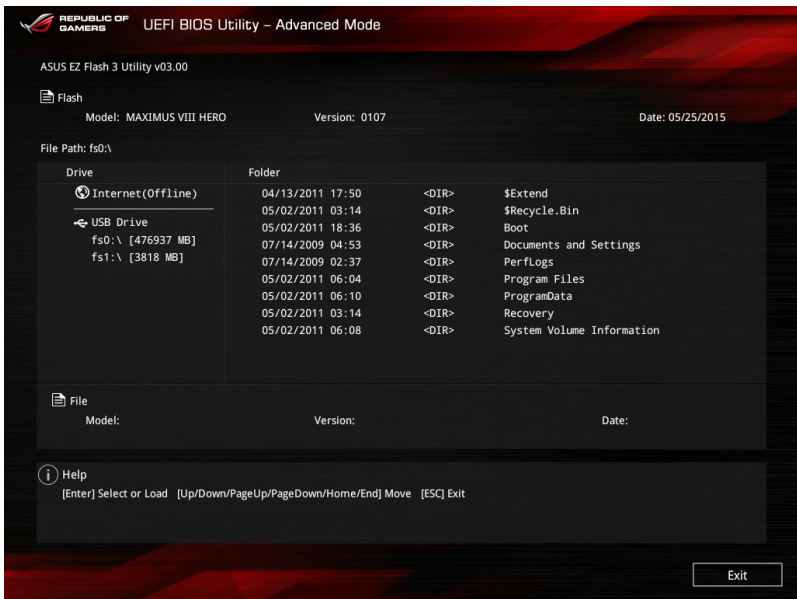

3. 请使用 <Tab> 键操控至 Drive 字段。
4. 请利用上/下方向键找到存放有最新 BIOS 文件的 U 盘，接着请按 <Enter> 键。
5. 请使用 <Tab> 键操控 Folder Info 区域。
6. 请利用上/下方向键找到 U 盘中最新的 BIOS 文件，接着请按 <Enter> 键开始 BIOS 更新操作。当 BIOS 更新操作完成后请重新启动电脑。



- 
- 本功能仅支持采用 FAT 32/16 格式的单一磁区 U 盘。
  - 当更新 BIOS 时，请勿关闭或重置系统以避免系统启动失败。
- 



---

请读取出厂默认值来保持系统的稳定。请参阅 3.10 退出 BIOS 程序一节中 Load Optimized Defaults 项目的详细说明。

---

### 3.11.3 华硕 CrashFree BIOS 3

华硕最新自行研发的 CrashFree BIOS 3 工具程序，让您在当 BIOS 程序和数据被病毒入侵或丢失时，可以轻松地从驱动程序及应用程序光盘，或是从含有最新或原始的 BIOS 文件的 U 盘中恢复 BIOS 程序的数据。



---

在驱动程序及应用程序光盘中的 BIOS 程序版本可能会比官方网站上的 BIOS 程序版本旧，若是想要使用更新的 BIOS 程序，请至 <http://support.asus.com> 网站下载，并保存在便携存储设备中。

---

#### 恢复 BIOS 程序

请依照下列步骤使用应用程序光盘恢复 BIOS 程序：

1. 启动系统。
2. 将主板的应用程序光盘放入光驱，或是将含有最新或原始的 BIOS 文件的 U 盘插入 USB 连接端口。
3. 接着，工具程序便会自动检查光盘或存储设备中是否存有 BIOS 文件。当搜索到 BIOS 文件后，工具程序会开始读取 BIOS 文件并自动进入 ASUS EZ Flash 3 程序。
4. 系统需要您进入 BIOS 程序来恢复 BIOS 设置，为了确保系统的兼容性与稳定性，建议您按下 <F5> 按键来载入 BIOS 程序的默认值。



---

当更新 BIOS 时，请勿关闭或重置系统以避免系统启动失败。

---



### 3.11.4 华硕 BIOS Updater

华硕 BIOS Updater 让您可以在 DOS 环境下更新 BIOS 程序，还可以用来复制现有的 BIOS 文件，当您的 BIOS 程序在更新过程中失败或中断时，可以作为备份使用。



以下的程序画面只能参考，您实际操作的画面可能会与手册所示的画面不尽相同。

#### 更新 BIOS 之前

1. 准备本主板的驱动程序与应用程序光盘，以及 FAT32/16 格式且单一磁区的 U 盘。
2. 访问华硕网站 <http://support.asus.com> 下载最新的 BIOS 程序与 BIOS Updater，然后保存在 U 盘。



- DOS 环境下不支持 NTFS 格式，请勿将 BIOS 文件与 BIOS Updater 保存在 NTFS 格式的 U 盘。
- 请勿将 BIOS 程序保存在软盘，以免软盘的容量不够使用。

3. 将电脑关机。
4. 请确认电脑配备有光驱。

#### DOS 环境下启动系统

1. 将存有最新 BIOS 文件与 BIOS Updater 的 USB 存储设备插入 USB 连接端口。
2. 启动电脑，按下 <F8> 来显示 BIOS 启动设备选择菜单。
3. 当启动设备选择菜单出现时，将驱动程序与应用程序光盘放入光驱，然后选择光驱作为启动磁盘。

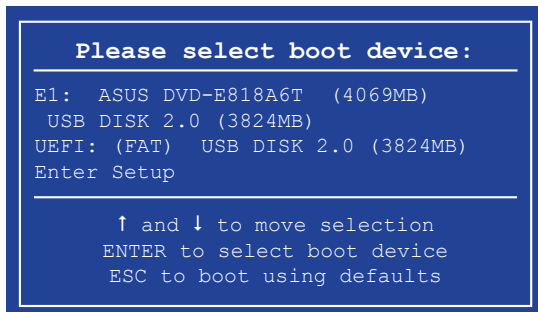

4. 当启动信息出现时，在五秒钟内按下 <Enter> 键来进入 FreeDOS 弹出窗口。

```
ISOLINUX 3.20 2006-08-26 Copyright (C) 1994-2005 H. Peter Anvin
A Bootable DVD/CD is detected. Press ENTER to boot from the DVD/CD.
If no key is pressed within 5 seconds, the system will boot next priority
device automatically. boot:
```

5. 当 FreeDOS 出现时，输入命令 d:，然后按下 <Enter>，将磁盘 C（光驱）改为磁盘 D（USB 存储设备）。

```
Welcome to FreeDOS (http://www.freedos.org)!
C: /> d:
D: />
```

## 更新 BIOS 文件

请依照以下步骤更新 BIOS 文件：

1. 当 FreeDOS 出现时，输入命令 bupdater /pc /g，然后按下 <Enter>。

```
D: /> bupdater /pc /g
```

2. 在 BIOS Updater 画面按下 <Tab> 按键从文件面板切换至磁盘面板，然后选择 D:。

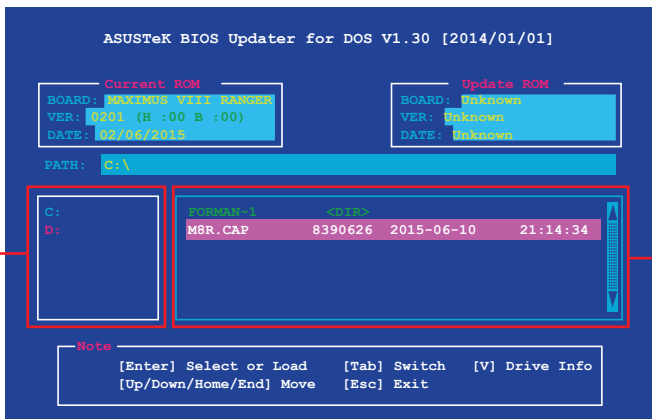

3. 按下 <Tab> 按键从磁盘面板切换至文件面板，使用 <Up/Down/Home/End> 按键选择 BIOS 文件然后按下 <Enter>。

4. BIOS Updater 检查所选的 BIOS 文件后，选择 Yes 来确认 BIOS 更新。



---

由于安全规则，不支持 BIOS 备份功能。

---

5. 选择 Yes 然后按下 <Enter>，当 BIOS 更新完成时，按下 <ESC> 退出 BIOS Updater。
6. 重新启动电脑。



---

请勿在 BIOS 进行更新时，运行关机或重新启动电脑，以防止 BIOS 更新失败。

---



---

请载入 BIOS 程序的默认值以确保系统的兼容性与稳定性。在 3.10 退出 BIOS 程序 (Exit menu) 菜单 选择 Load Optimized Defaults。

---



## 4.1 安装操作系统



由于主板和周边硬件设备的选项设置繁多，本章仅就软件的安装程序供您参考。您也可以参阅您使用的操作系统说明文件以取得更详尽的信息。

### 4.1.1 在 100 系列主板上安装 Windows® 7 与 USB 3.0 驱动程序

根据芯片组规格，100 系列需要预先载入 USB 3.0 驱动程序以便在安装 Windows® 7 操作系统的过程中使用鼠标与键盘。本章节主要提供您预载 USB 3.0 驱动程序与安装 Windows® 7 的方法与信息。

方法一：使用 SATA 光驱及 USB 设备

使用华硕随附的驱动程序及应用程序 DVD 光盘载入 USB 3.0 驱动程序，并利用 USB 设备安装 Windows® 7。

所需项目：

- 1 x 华硕驱动程序及应用程序 DVD 光盘
- 1 x Windows® 7 安装来源
- 1 x SATA 光驱
- 1 x USB 设备（光驱或存储设备）



USB 存储设备需要 8G 或更多的保存空间，建议您先将存储设备格式化后使用。

1. 将 Windows® 7 的安装程序 DVD 光盘放入 USB 光驱，或是复制光盘内的所有数据至 USB 存储设备。
2. 将 USB 光驱或存储设备连接至 100 系列平台。
3. 将华硕驱动程序及应用程序 DVD 光盘放入 SATA 光驱中，并连接至 100 系列平台。
4. 请在启动自检（Power-On Self Test，POST）时按下 <F8>。

5. 将 USB 光驱或 USB 存储设备设置为启动设备。

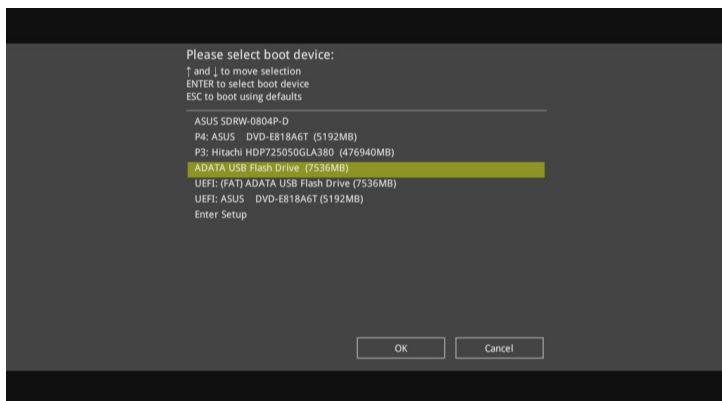

6. USB 3.0 驱动程序会在安装时自动载入。

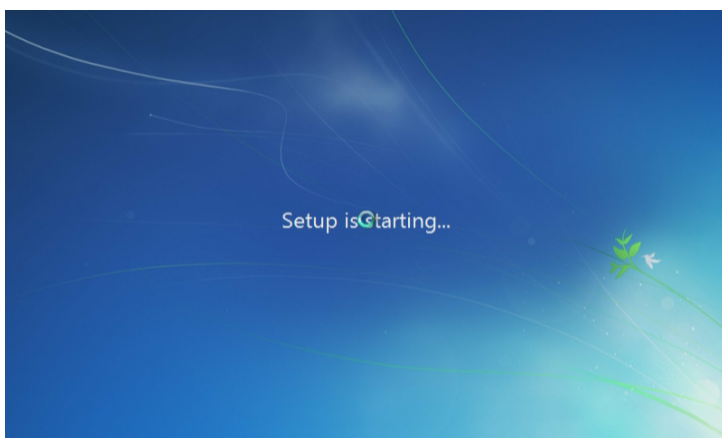

当屏幕出现 Setup is starting... 时，表示已成功载入 USB 3.0 驱动程序。

7. 依照屏幕指示完成 Windows® 7 的安装步骤。

## 方法二：使用修改后的 Windows® 7 ISO 文件

使用修改后的 Windows® 7 安装 DVD 光盘安装 Windows® 7 与载入 USB 3.0 驱动程序。

所需项目：

- 1 x 华硕驱动程序及应用程序 DVD 光盘
  - 1 x Windows® 7 安装来源
  - 1 x SATA 光驱
  - 1 x 工作系统（台式机或笔记本电脑）
1. 在您工作系统上使用第三方 ISO 软件创建一个 Windows® 7 安装程序的 ISO 文件。
  2. 将华硕驱动程序及应用程序 DVD 光盘目录内的「Auto\_Unattend」文件夹及「Auto\_Unattend.xml」文件完整复制到您的工作系统。
  3. 将「Auto\_Unattend」文件夹及「Auto\_Unattend.xml」文件增至 ISO 映像文件中。
  4. 将 ISO 映像文件刻录到空白 DVD 光盘中。
  5. 将修正版 Windows® 7 安装 DVD 光盘放入 SATA 光驱中并连接至您的 100 系列平台。
  6. 请在启动自检（Power-On Self Test，POST）时按下 <F8>。
  7. 将光驱设置为启动设备。
  8. USB 3.0 驱动程序会在安装时自动载入。



---

当屏幕出现 Setup is starting... 时，表示已成功载入 USB 3.0 驱动程序。

---

9. 依照屏幕指示完成 Windows® 7 的安装步骤。

### 方法三：使用华硕 EZ 安装程序

使用华硕 EZ 安装程序创建一个修改后的 Windows® 7 安装来源。

所需项目：

- 1 × 华硕驱动程序及应用程序 DVD 光盘
- 1 × Windows® 7 安装 DVD 光盘
- 1 × SATA 光驱
- 1 × 工作系统（台式机或笔记本电脑）
- 1 × USB 存储设备（8GB 或更多的保存空间）

1. 放入 Windows® 7 安装 DVD 光盘。
2. 启动华硕驱动程序及应用程序 DVD 光盘内的华硕 EZ 安装程序。
3. 选择以下任一方式创建一个修改后的 Windows® 7 安装文件。
  - 复制 Windows® 7 安装光盘至 USB 存储设备
  - 选择 Windows 7 OS disk to USB storage device 后点击 Next。

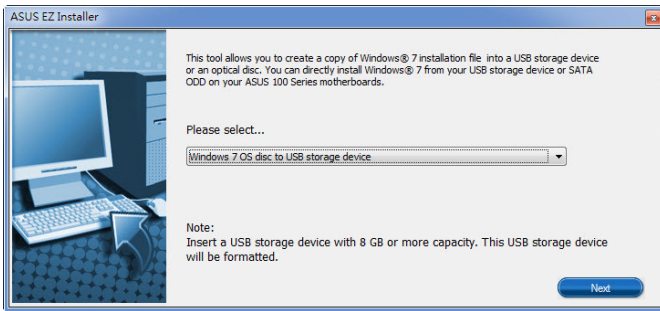

- 勾选 I agree 后点击 Next。

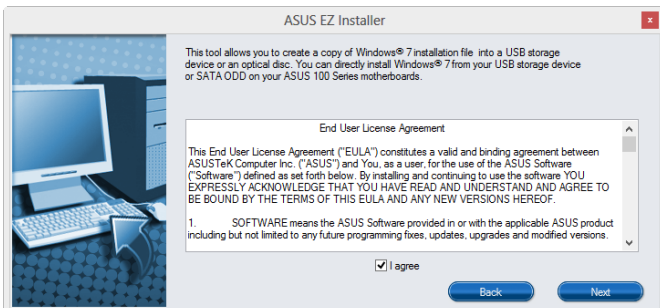



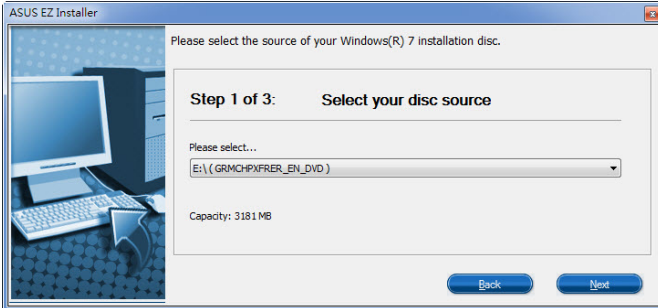

- 选择 Windows® 7 安装来源后点击 Next。

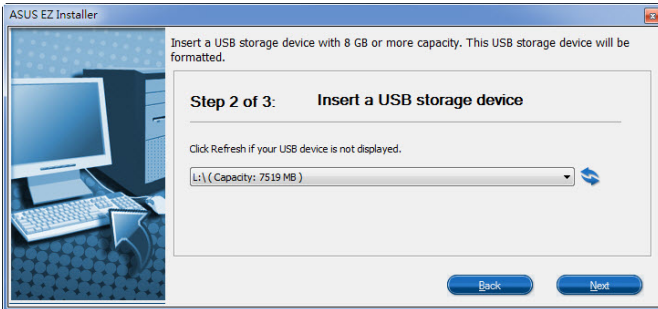

- 选择 USB 存储设备后点击 Next。



若 USB 存储设备未显示，点击  重新整理。

- 点击 Yes 以清除 USB 存储设备里的数据后，创建 USB 启动设备。



建议您备份 USB 存储设备里的数据，以避免因格式化造成数据遗失。

- 完成后点击 OK。

- 复制 Windows® 7 安装光盘至 ISO 映像文件
- 选择 Windows 7 OS disk to ISO file 后点击 Next。

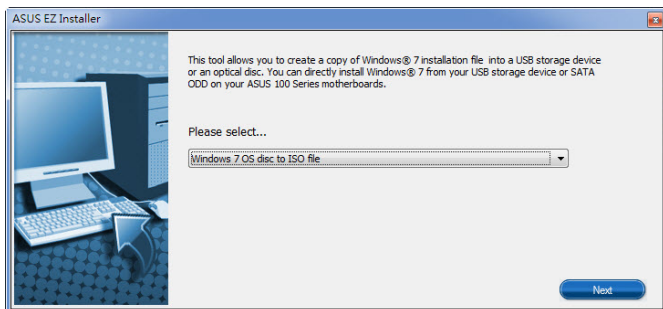

- 勾选 I agree 后点击 Next。

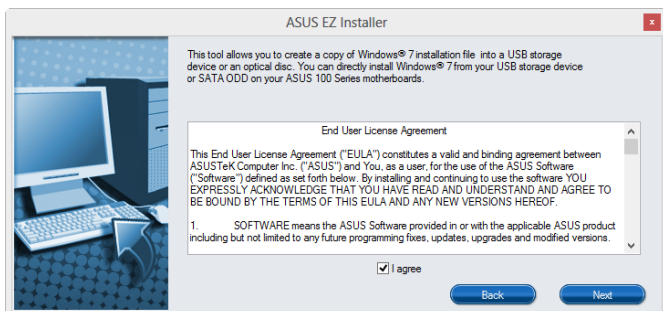

- 选择 Windows® 7 安装来源后点击 Next。

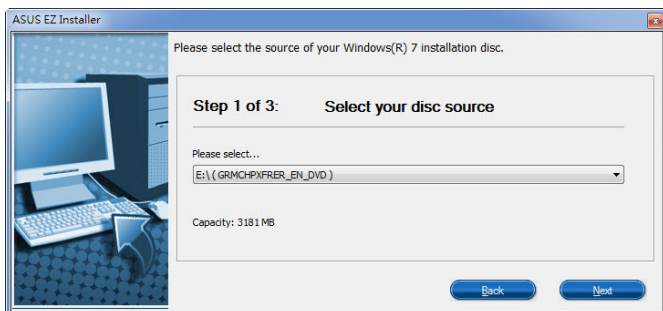

- 选择一个文件夹以保存修改后的 Windows® 7 安装程序 ISO 映像文件后点击 Next。

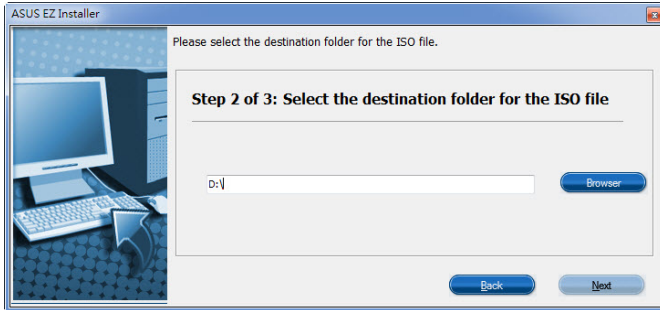

- 完成后点击 OK。
  - 将 ISO 映像文件刻录到空白 DVD 光盘中。
4. 将 Windows® 7 的安装程序 DVD 光盘放入 USB 光驱或是复制光盘内的所有数据至 USB 存储设备，并连接至您的 100 系列平台。
  5. 请在启动自检（Power-On Self Test，POST）时按下 <F8>。
  6. 将 USB 光驱或 USB 存储设备设置为启动设备。
  7. USB 3.0 驱动程序会在安装时自动载入。



当屏幕出现 Setup is starting... 时，表示已成功载入 USB 3.0 驱动程序。

8. 依照屏幕指示完成 Windows® 7 的安装步骤。

## 4.2 驱动及应用程序 DVD 光盘信息

随货附赠的驱动及应用程序 DVD 光盘包括了数个有用的软件 and 应用程序，将它们安装到系统中可以强化主板的性能。



华硕驱动程序及应用程序 DVD 光盘的内容会不时地更新，但不另行通知。如欲得知最新的信息，请访问华硕的网站 <http://www.asus.com.cn>。

### 4.2.1 运行驱动及应用程序 DVD 光盘

请依照以下步骤来运行驱动及应用程序 DVD 光盘：

1. 将驱动程序及应用程序 DVD 光盘放入光驱。
2. 在自动播放 (AutoPlay) 对话框中点击运行 ASSETUP.exe (Run ASSETUP.exe)。

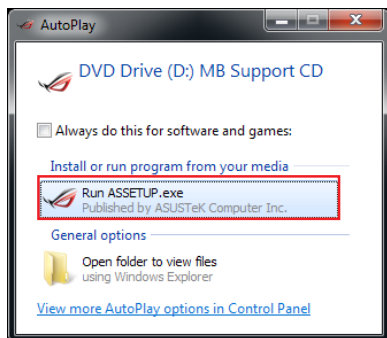

如果自动播放 (AutoPlay) 窗口没有出现，那么您也可以到驱动程序及应用程序光盘中的 BIN 文件夹里直接点击 ASSETUP.EXE 主程序开启菜单窗口。

## 驱动及应用程序 DVD 光盘主菜单

驱动程序菜单显示系统检测到连接设备可使用的驱动程序，请安装适当的驱动程序来使用该设备

软件菜单显示本主板支持的应用程序与其他软件

手册菜单显示本光盘所附的用户手册，点击想要的项目来开启用户手册的文件夹

点击以显示产品的相关信息

点击安装驱动程序

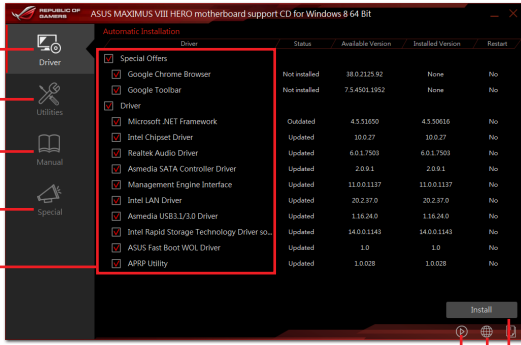

ROG 相关影片  
点击显示华硕连络的信息  
点击以安装选择的项目

### 4.2.2 取得软件用户手册

您可在驱动程序 DVD 光盘中找到软件用户手册，请依照以下步骤来取得您需要的软件用户手册。



软件用户手册文件为 PDF 格式，在您开启用户手册文件前，请先安装 Adobe® Acrobat® Reader 浏览软件。

1. 点击 Manual（用户手册）项目，由列表中选择 ASUS Motherboard Utility Guide。
2. 进入 Manual（用户手册）文件夹后，在您需要的用户手册文件夹用鼠标左键点二下。
3. 请由数个语言的用户手册中选择您需要的用户手册。



## 4.3 软件信息

驱动程序及应用程序光盘中大部分的应用程序都会有安装向导向导来协助您一步一步轻松地安装软件。您也可以由个别软件所提供的在线说明文件或读我文件取得安装方式及其他信息的说明。

## 4.4 华硕 AI Suite 3 程序

通过友善的用户接口，华硕 AI Suite 3 程序将所有的华硕独家功能集成在一个软件套件中，可以同时操控并运行各项功能及应用程序。

### 安装华硕 AI Suite 3 程序



在您将 AI Suite 3 程序安装至 Windows 7、Windows 8、Windows 8.1 或 Windows 10 操作系统之前，请先确认您拥有管理员帐号。

请依照下列步骤将华硕 AI Suite 3 程序安装到您的电脑：

Windows® 7 操作系统

1. 将驱动程序及应用程序 DVD 光盘放入光驱。
2. 在自动播放 (AutoPlay) 对话框中点击运行 ASSETUP.exe。

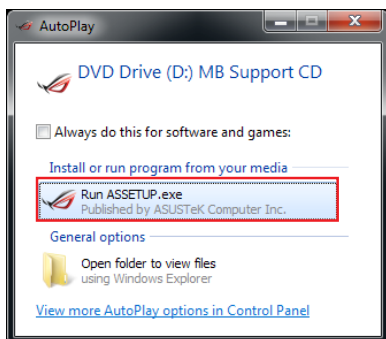

3. 点击应用程序 (Utilited) 标签页，接着点击 AI Suite 3，然后请依照屏幕指示来完成安装步骤。

## Windows® 8 与 Windows® 8.1 操作系统

1. 将驱动程序及应用程序 DVD 光盘放入光驱，然后依照屏幕的指示来完成安装步骤。
2. 从驱动程序及应用程序 DVD 光盘主菜单中选择应用程序（Utilites）标签页，然后点击 AI Suite 3。
3. 请依照屏幕的指示运行。

若是驱动程序及应用程序 DVD 光盘主菜单没有出现，请参考以下步骤：

- a. 到 开始 画面，然后点击或轻触桌面的应用程序。
- b. 在桌面的左下角点击或轻触 File Explorer ，然后选择 DVD 磁盘并轻触或双击 设置。

## 运行华硕 AI Suite 3 程序

### Windows® 7 操作系统

从桌面点击 开始 > 所有应用程序 > ASUS > AI Suite 3 > AI Suite 3。

您也可以在 Windows 7 的通知任务栏中点击 。

### Windows® 8 与 Windows® 8.1 操作系统

在开始画面轻触 AI Suite 3 应用程序，若您使用鼠标，则请在开始画面点击 AI Suite 3 应用程序。

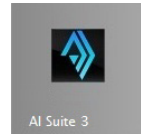

## AI Suite 3 主画面

AI Suite 3 主画面提供您轻松进入控制和了解电脑发生了什么状况 - 能提供您将性能做最佳化设置，并同时确保系统的稳定性。

AI Suite 主画面包含一个快速进入的主菜单工具列，可以让您快速开启任何集中在这里的华硕应用程序。点击主画面左方  图标便可以开启此主菜单工具列。



AI Suite 3 主画面只能参考，请以您实际看到的画面为准。

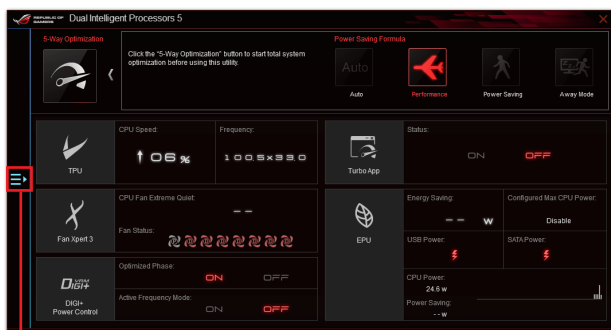

点击以启动 AI Suite 3 菜单工具列

## AI Suite 3 主菜单工具列

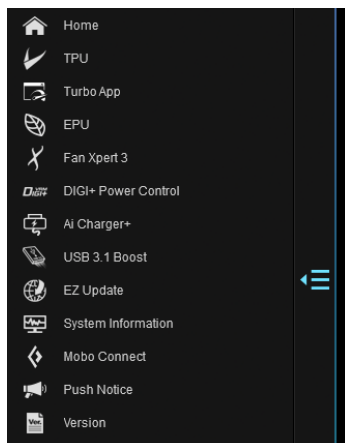

- 本章节的画面只能参考，请以您实际看到的画面为准。
- 请参考驱动及应用程序 DVD 光盘中软件手册的说明，或访问华硕网站 <http://www.asus.com.cn> 获得软件设置的详细说明。



## 4.5 双智能处理器 5 (Dual Intelligent Processors 5)

华硕双智能处理器 5 接口包含五个工具程序：TPU、EPU、DIGI+ Power Control、Fan Xpert 3 与 Turbo App 功能以促进系统性能推进至最佳潜力表现。通过 AI Suite 3 程序友善的操作接口，可以自动平衡系统的性能、省电、层级和风扇设置。

### 5-Way Optimization (5-Way 最佳化)

5-Way 最佳化工具程序可以动态方式来最佳化电脑在实时状态下的实际使用情况，以提供最佳的系统状态。其包含了最关键的领域，如 CPU 的性能、节能、稳定的数字电源、良好的散热与静音的风扇控制。并提供您可量身自订的 APP 设置，以确保电脑在游戏、娱乐、办公或任何使用上都能做好充分准备。

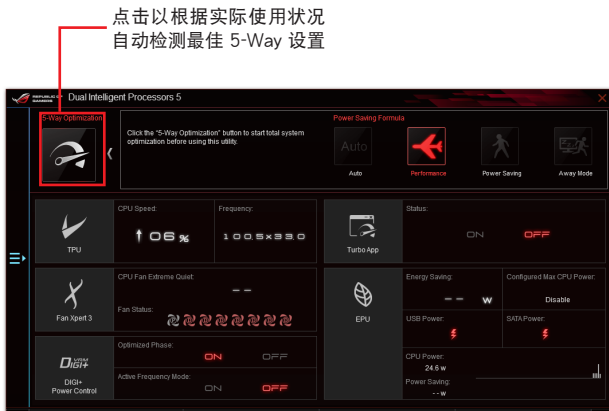

在设置过程中请勿删除风扇。

## TPU (TurboV Processing Unit)

华硕 TPU 可让您手动调整 CPU 频率、CPU Cache 与 Core 频率、DRAM 频率以及相关电压值以增加系统稳定并提升性能表现。



在调整 CPU 电压前，请先参考 CPU 说明文件。设置过高电压可能会导致 CPU 永久损害；电压设置过低可能会导致系统不稳定。



为求系统稳定，TurboV 中做的所有更改都不会保存至 BIOS 程序中，同时也不会保留至下次启动。请使用 Save Profile 功能保存您自订的超频设置，并在启动后手动载入设置文件。

### 使用 TPU

#### CPU Frequency

点击 ◀ 或 ▶ 以调整 Base Clock Frequency、CPU Ratio、与 CPU Cache Ratio

点击 ▶ 或 ◀ 以选择核心数进行调整

勾选以开启 Group Tuning

点击以载入已保存的设置文件

处理器核心电压调整

点击以将更改保存至设置文件

点击以应用更改

点击以取消更改

处理器缓存电压调整



- 使用 CPU Frequency 前，请将 CPU Ratio Setting 项目设置为 [Auto]。请参考 BIOS 的说明。
- CPU Frequency 显示的 CPU 核心状态会依 CPU 型号而异。

## GPU Boost

调整 CPU 显示电压



## EPU (Energy Processing Unit)

EPU 是一个实时系统的省电芯片，可以自动检测当前的系统负载，并且智能地调节电量使用。此功能提供系统完整的最佳化省电、降低风扇噪音，并延长硬件元件的使用寿命。

### 使用 EPU



## DIGI+ Power Control 程序

华硕 DIGI+ Power Control 程序让您可以轻松调整处理器与内存电源设置，确保性能与稳定性，同时提供最佳电源使用性能。



以下画面只能参考，请以您实际看到的画面为准。



- 1** CPU Power Phase Control  
CPU Power Phase Control 通过在重系统负载情况下增加相数式以得到更快更佳的散热性能；在轻系统负载情况下减少相数式以增加 VRM 效率。
- 2** CPU VRM Switching Frequency  
启用 spread spectrum 可以增强系统稳定性。
- 3** CPU Load-line Calibration  
提供您调整电压范围来控制 CPU Load-line。可以针对系统性能来调整较高的数值，或可以针对功率效率来调整较低的数值。
- 4** CPU Current Capability  
CPU Current Capability 针对超频提供了较宽的总功率范围。数值越高，则带来更广的功率范围，同时也能扩大超频频率范围。
- 5** CPU Power Thermal Control  
较高的温度提供更广的 CPU 电力散热范围，并扩展超频的容忍度来提升超频的潜力。
- 6** CPU Power Duty Control  
CPU Power Duty Control 可调整 VRM 各相电流及元件温度。

## Fan Xpert 3

FAN Xpert 3 提供您自行做风扇设置来达到更佳冷却效果与更安静的电脑使用环境。通过风扇自动调节功能，华硕 Fan Xpert 3 会自动调整处理器与风扇的设置，以达到最好的散热性能。

华硕 Fan Xpert 3 亦支持处理器和风扇硬件层级的 PWM/PC 复合模式，您还可以在默认最小的状态下降低处理器风扇转速，以达到无声操作的处理器风扇运转速度。

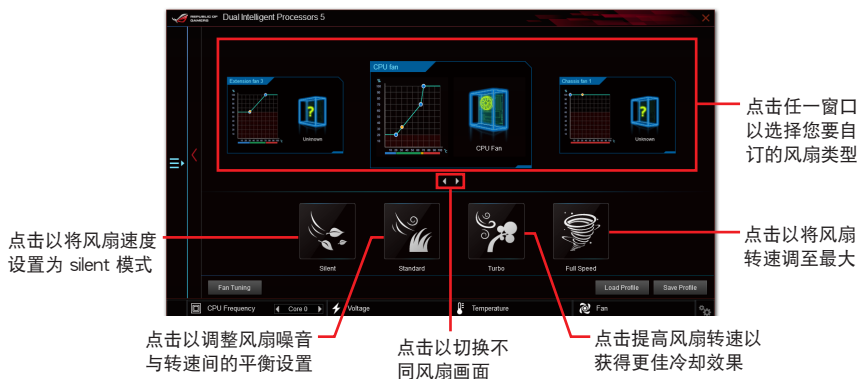

## Turbo App (Turbo 应用程序)

本程序可以提供自订系统性能、网络优先顺序与应用程序的音频设置。

当 Turbo App 清单里有某个应用程序，您可以分配 CPU 频率、决定网络优先顺序与定义所选择的音频设置。



- 1 Applications list pane  
现在当前正在运行的应用程序。
- 2 Turbo App List pane  
显示加入 Turbo App List 字段中的应用程序。点击  以显示更多设置。  
\* 只有加入 Turbo App List 字段里的应用程序才能被设置。

## Ai Charger+

这个程序可以对连接在 USB 连接端口上的便携 BC 1.1\* 行动设备进行快速充电，并且充电速度较标准 USB 设备快三倍\*\*。

### 运行 Ai Charger+

若要运行 Ai Charger+，请点击 AI Suite 3 主菜单左方的  图标，然后选择 Ai Charger+。



仅部分机型支持 Ai Charger+ 功能。

### Ai Charger+ 主画面

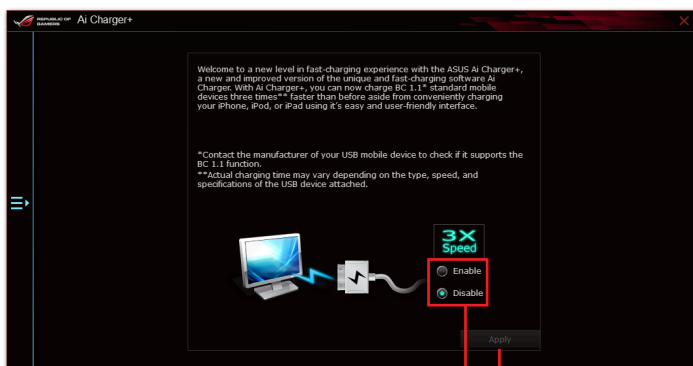

勾选以启动或关闭  
Ai Charger+

点击以应用



- \*请确认您的 USB 设备制造商是否完整支持或兼容 BC 1.1 功能。
- \*\*实际的充电速度会随着您的 USB 设备状况而有不同。
- 在启动或关闭 Ai Charger+ 程序之后，请删除并重新连接您的 USB 设备，以确保能正常使用充电功能。
- Ai Charger+ 不支持 USB 集线器、USB 延长线与一般的 USB 排线。



## 华硕 USB 3.1 Boost 程序

华硕 USB 3.1 Boost 程序可提升 USB 3.1 设备的传输速度，并支持 USB 连接 SCSI 协议 (UASP · USB Attached SCSI Protocol)。通过华硕 USB 3.1 Boost 程序，可轻松提升您的 USB 3.1 设备之传输速度。

### 运行华硕 USB 3.1 Boost 程序

若要运行 USB 3.1 Boost，请点击 AI Suite 3 主菜单左方的  图标，然后选择 USB 3.1 Boost。

### 使用华硕 USB 3.1 Boost 程序



点击以启动 USB 设备的正常数据传输率

点击以启动 USB 设备的 UASP 或 Turbo 模式来获得更快的数据传输率

点击以选择 USB 设备



请确认连接在 USB 端口的 USB 3.1 或 USB 3.0 设备有支持 USB 3.1 Boost，请参考 后侧面板连接端口以了解更多说明。



- 请参考驱动程序 DVD 光盘中软件手册的说明，或访问华硕网站 <http://www.asus.com.cn> 获得软件设置的详细说明。
- 使用 USB 3.1 设备来获得高性能表现，数据传输的速度会依照 USB 设备的不同而改变。

## EZ Update

EZ Update 应用程序让您可以轻松自动更新主板的软件、驱动程序以及 BIOS 版本。

通过这个过程，您可以手动更新 BIOS，并选择开机自检（POST）时想要用来显示的启动图标。

### 运行 EZ Update

若要运行 EZ Update，请点击 AI Suite 3 主菜单左方的  图标，然后点击 AI Suite 3 主菜单工具列上的 EZ Update。

### EZ Update 主画面

点击以自动更新主板的驱动程序、软件与固件

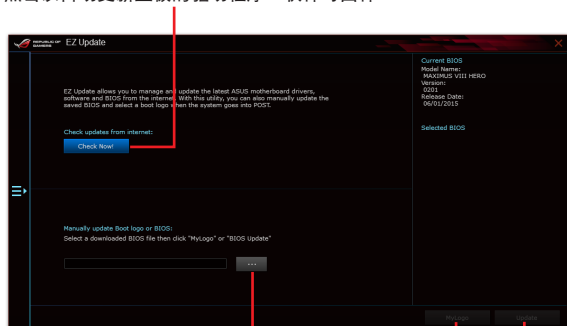

点击以搜索并选择 BIOS 文件

点击以选择  
启动图标

点击以更新 BIOS

## 系统信息

这个程序可以让您获得本主板、处理器与内存设置的详细信息。

### 运行系统信息

若要运行系统信息，请点击 AI Suite 3 主菜单左方的  图标，然后点击 AI Suite 3 主菜单工具列上的 System Information（系统信息）。

### 查看主板信息

从系统信息主画面，点击 MB（主板） 标签页来查看主板的相关信息。

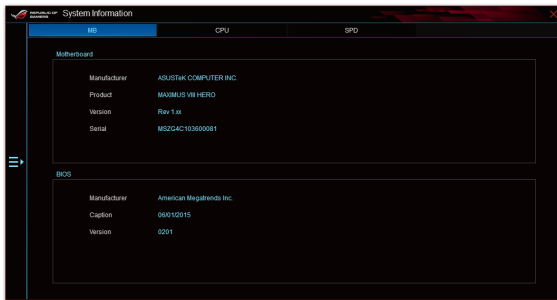

### 查看处理器信息

从系统信息主画面，点击 CPU（处理器） 标签页来查看处理器的相关信息。



## 查看 SPD 信息

从系统信息主画面，点击 SPD 标签页来查看内存的相关信息。

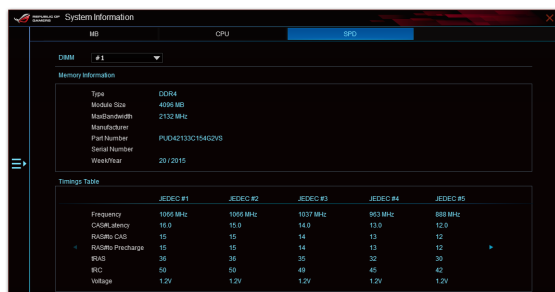

The screenshot shows the 'System Information' window with the 'SPD' tab selected. The 'Memory Information' section lists the following details:

- Type: DDR4
- Module Size: 4096 MB
- MaxBandwidth: 2132 MHz
- Manufacturer: [Redacted]
- Part Number: PLD42133C154G2V0
- Serial Number: [Redacted]
- Week/Year: 20 / 2015

The 'Timing Table' section displays the following data:

	JEDEC #1	JEDEC #2	JEDEC #3	JEDEC #4	JEDEC #5
Frequency	1066 MHz	1066 MHz	1037 MHz	963 MHz	888 MHz
CASLatency	16.0	15.0	14.0	13.0	12.0
RowRt. CAC	15	15	14	13	12
RowRt. Precharge	15	15	14	13	12
RRAS	36	36	35	32	30
RRD	50	50	49	45	42
Voltage	1.2V	1.2V	1.2V	1.2V	1.2V

## Mobo Connect

Mobo Connect 可以让电脑键盘/鼠标的快捷键与智能型设备共享，或是将智能型设备的音乐串流播放到电脑上。

### 运行 Mobo Connect 程序

若要运行 Mobo Connect，请点击 AI Suite 3 主菜单左方的  图标，然后选择 Mobo Connect。

### Mobo Connect 主画面

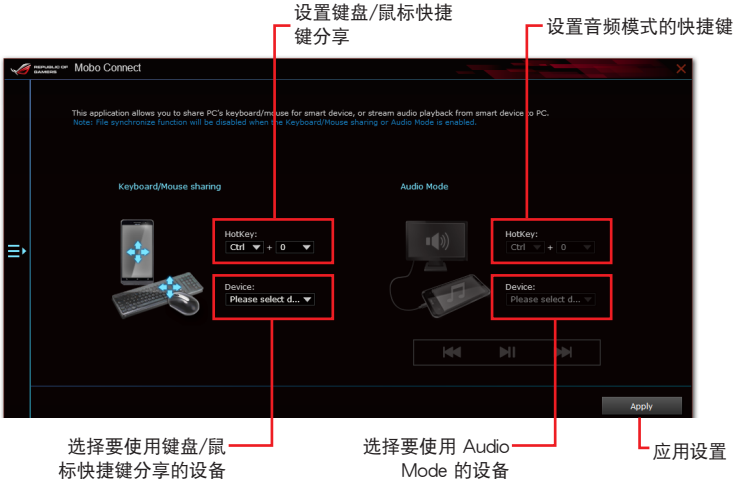

## 推播信息（Push Notice）

这个应用程序让您可以将系统状态的详细信息传送至智能型设备，您也可以使用这个程序传送信息至智能型设备。





使用这个应用程序之前，请先确认您的电脑与智能型设备已经完成配对。请参考 [配对电脑与智能型设备](#) 一节的详细信息。

### 启动电脑的推播信息（Push Notice）

若要启动推播信息，请点击 AI Sutie 3 主菜单左方的  图标，然后选择 Push Notice。

### 推播信息（Push Notice）主画面



您也可以通过屏幕右上角的 Push Notice 快捷方式来启动推播信息功能，请点击 << 然后点击 ，再选择 。

## 配对电脑与智能型设备

请依照以下步骤配对电脑与智能型设备：

1. 在智能型设备点击  来启动推播信息（Push Notice）。
2. 轻触 Push Scan 然后点击想要配对的电脑名称。



若要配对电脑与智能型设备，请先确认二个设备都已经连接至同一个无线网络。

## 设置要发出警告的模式

本功能用来设置当电脑重新启动、关机或进入睡眠模式时，传送警示信息至智能型设备。



## 设置电脑状态警示



本功能用来将电脑上不正常的状态，如：电压、温度和风扇设置等信息传送警示至智能型设备。



## 传送信息至智能型设备

本功能用来传送信息至智能型设备。



您也可以通过屏幕右上角的推播信息 (Push Notice) 信息快捷方式来传送信息，请点击 << 然后点击 ，再选择 。

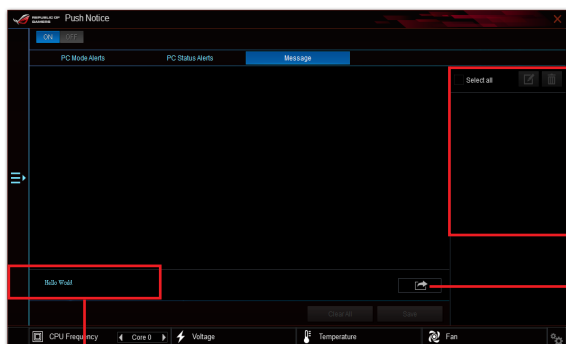

勾选智能型设备

点击以传送信息

点击以输入信息

## 在智能型设备查看电脑状态

在智能型设备点击  以启动推播信息 (Push Notice)。

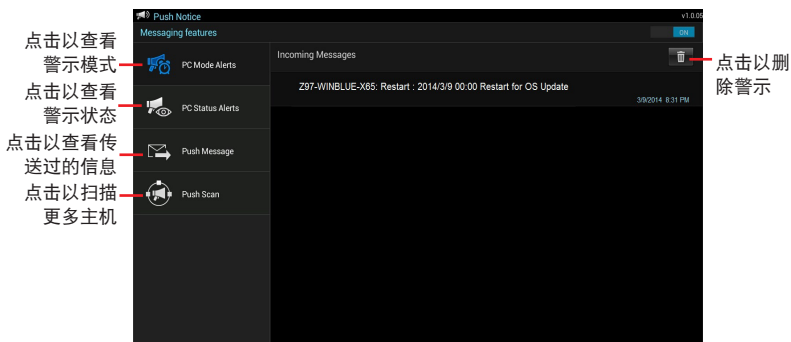

点击以查看警示模式

点击以查看警示状态

点击以查看传送过的信息

点击以扫描更多主机

点击以删除警示



## 4.6 ROG 音频功能

### 安装软件

安装主板配件中的驱动及应用程序 DVD 光盘里的 Realtek® Audio Manager 音频程序。

若 Realtek® 音频软件已经安装，您可以在桌面下方工具列上找到 Realtek® HD Audio Manager 图标。请使用鼠标左键双击点击图标以显示 Realtek® HD Audio Manager 音频管理程序。



Realtek® HD Audio Manager 程序

### Sonic Studio II

Sonic Studio II 是一个音频调整软件，此软件提供了包含六项音频设置：Reverb（回音）、Bass Boost（重低音）、Equalizer（等化器）、Voice Clarity（语音清晰）、Smart EQ（Smart Volume）与 Virtual Surround（虚拟环绕）功能。虚拟音频通过 2 声道耳机可以做出模拟与提供游戏时的环绕音效效果。

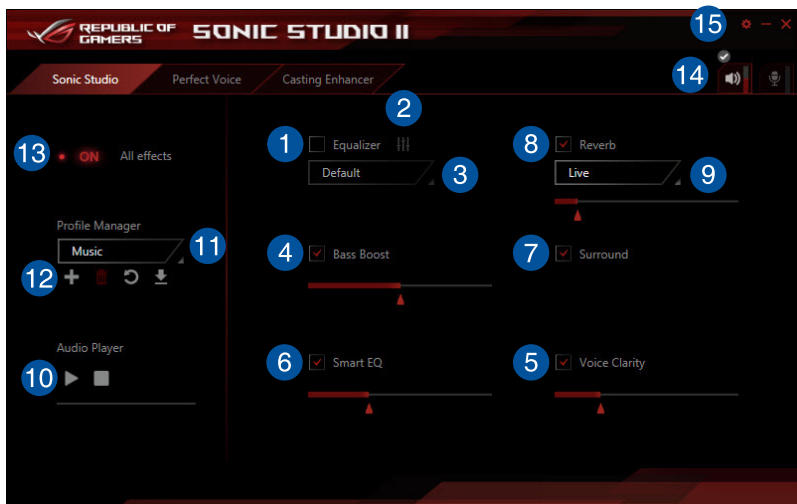

- 1 Equalizer switch (等化器开关)  
点击以启用这项功能，提供您根据自己的喜好调整等化器的参数值。
- 2 Equalizer advanced settings (等化器高级设置)  
本项目仅当 Equalizer switch 启用才会显示，提供您设置等化器的设置值。您可以手动设置或自订偏好的设置或选择已存在的默认等化器设置值。
- 3 Equalizer presets (默认等化器)  
选择当前或选定的默认等化器。
- 4 Bass Boost (重低音开关)  
点击可以增强重低音频率，拖曳滑杆以调整音频的重低音频率。
- 5 Voice Clarity (语音清晰度开关)  
启用 Voice clarity 可以将人声读取更清晰，以获得更好的对话/音频通讯质量，或聆听音乐时让人声表现更清晰。
- 6 Smart EQ (智能 EQ 音场开关)  
提供动态调整 EQ 可以让人听到更多的细节。
- 7 Surround (虚拟环绕音频开关)  
本项目提供您开启耳机的 7.1 声道环绕音频。
- 8 Reverb (回音开关)  
Reverb (回音) 效果为 Virtual Sound Stage 的一部分，可以让您选择其他回音频率。
- 9 Reverb presets (默认回音)  
点击以选择默认回音，然后设置不同环境空间的回音频率。  
当 Reverb switch 项目启用时，本项功能才能使用。
- 10 Test tone (测试音)  
点击后可以开始测试默认设置文件。
- 11 Preset profiles (默认文件)  
可以从游戏、音乐、电影或通讯使用时点击任一默认文件。
- 12 Profile Register、Open or Reset (设置文件导入/导出)  
提供您导入、导出或还原设置文件至默认状态。
- 13 Sonic Studio switch (Sonic Studio 开关)  
点击以开启/关闭 Sonic Studio 功能。
- 14 Volume (音量)  
可调整连接设备的音量。
- 15 Sonic Studio settings (Sonic Studio 设置)  
点击以更改语言或查看使用说明。

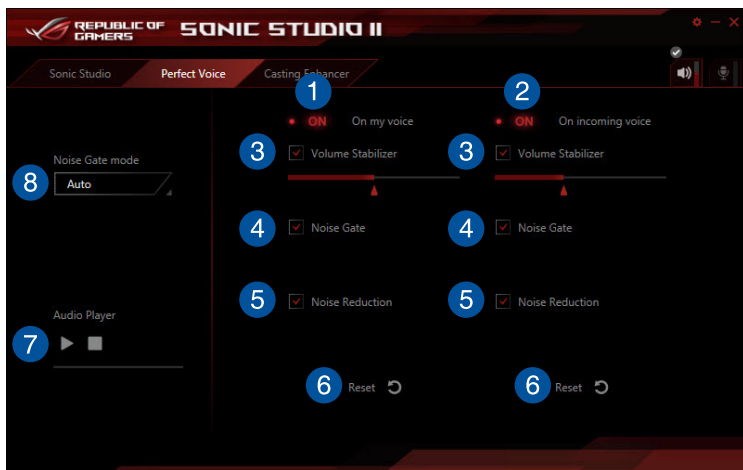

- 1 On my voice switch  
点击以开启或关闭个人声音的 Perfect Voice 功能。
- 2 On incoming voice switch  
点击以开启或关闭其他外来声音的 Perfect Voice 功能。
- 3 Volume Stabilizer  
勾选以启动 Volume Stabilizer，应用于您的声音或是其他外来声音。请拖曳滑杆以调整麦克风音量。
- 4 Noise Gate  
勾选以启动 Noise Gate。本项目用以消除语音停顿时的环境噪音，可应用于您的声音或是其他外来声音。
- 5 Noise Reduction  
勾选以启动 Noise Reduction。本项目用以分析预估并减低语音谈话间的环境噪音，可应用于您的声音或是其他外来声音。
- 6 Reset  
点击以将所有设置恢复默认值。
- 7 Test tone  
点击播放按键以试听选择的设置。
- 8 Noise Gate mode  
将 Noise Gate 模式设置为自动或手动。手动模式下您可以自行拖曳滑杆调整 Noise Gate 及 Noise Reduction。

## Casting Enhancer

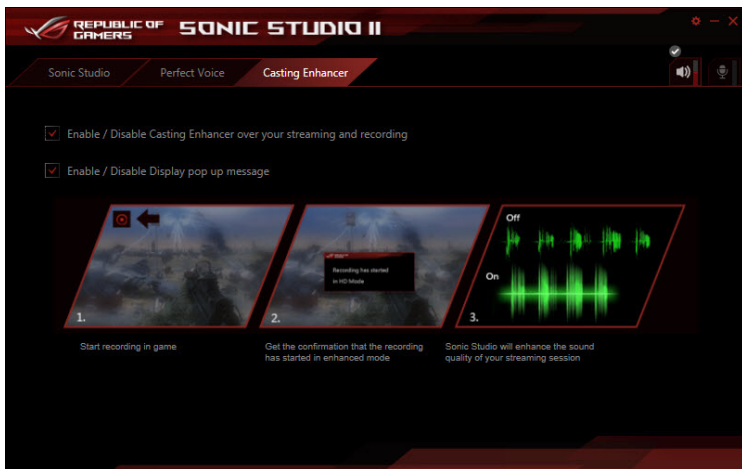

## Sonic SenseAmp

Sonic SenseAmp 是 ROG 独家研发的技术，提供主板内置音频的耳机扩大机（AMP），具备三个 AMP 等级的调整器。可以检测耳机的阻抗与调整对应至内置的扩大机（AMP）。



Sonic SenseAmp 仅支持于前面板连接使用。

当您插入耳机后，Sonic SenseAmp 会立即弹出交谈窗口并显示“Detecting headphone impedance”（检测到耳机设备）。

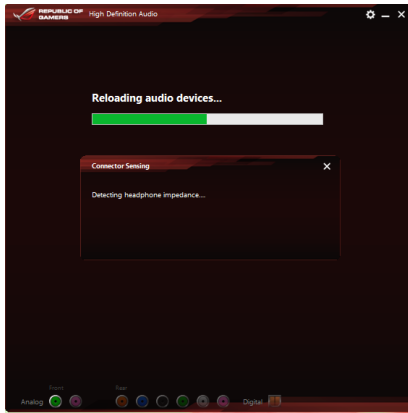

在检测好耳机的阻抗后，Sonic SenseAmp 会弹出类似如下的窗口。

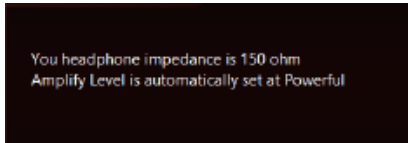

当调整检测耳机的阻抗时，请参考下表有关 Sonic SenseAmp 的建议：

< 32 ohms	Amplify Level 自动设置为 Performance
32-150 ohms	Amplify Level 自动设置为 Powerful
> 150 ohms	Amplify Level 自动设置为 Extreme
其他设备	其他插入的设备则以其他插入设备为准

在您关闭弹出窗口后，Sonic SenseAmp 会进入喇叭设置，并且显示调整耳机的阻抗。

点击以手动调整  
扩大机等级  
显示您耳机的阻抗

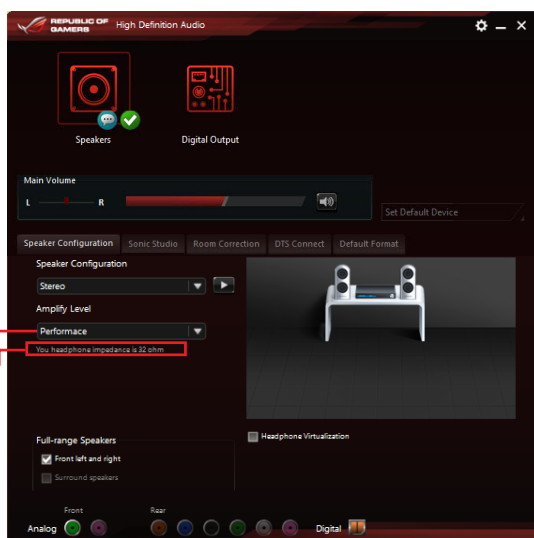

## DTS Connect

DTS Connect 提供包含支持所有音频娱乐的格式，并采用 4、5.1 与 7.1 声道提供不可思议的环绕音频。这项功能并且能让您将电脑与家庭剧院系统连接。

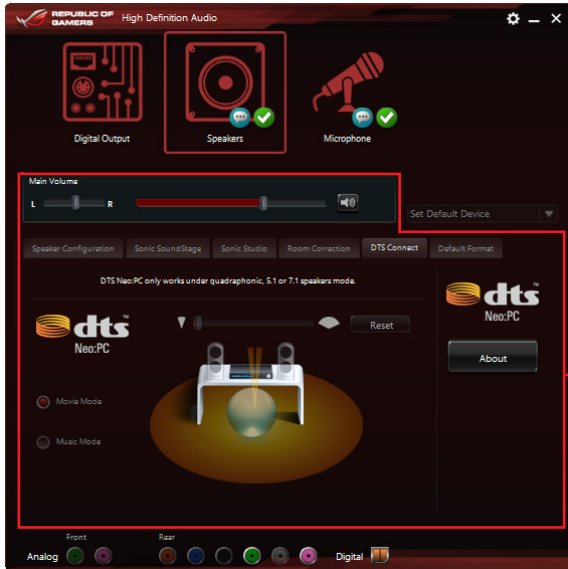

控制设置面板

## 4.7 Sonic Radar II 软件

Sonic Radar II 是专为第一人称射击 (FPS) 游戏设计, 可显示声音的精确方向, 以及声音从哪边来的强度。具备友善的操作接口, 并提供音响扩大器功能以放大所需的音频。

### Display Menu (显示菜单)

可提供您自订每个游戏的设置, 包含 Transparency (透明度)、Signal (信号)、Size (大小) 与 Remanency (剩余磁感)

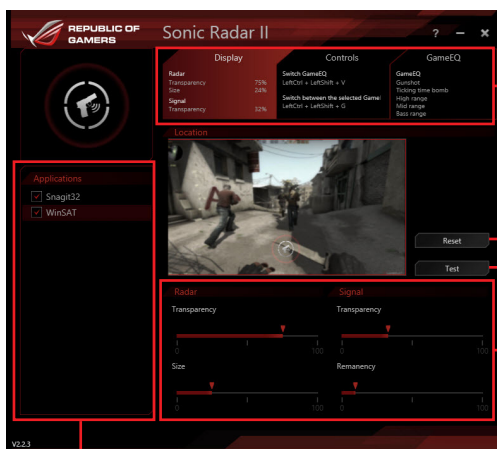

显示可使用的选项, 点击每个标签页可以选择其中的项目。每个项目都有其所属的设置值与菜单。

点击以还原至默认值

点击后开始做音频测试

使用滑杆以调整设置值

显示游戏清单

### Control Menu (控制菜单)

提供您设置快捷键。

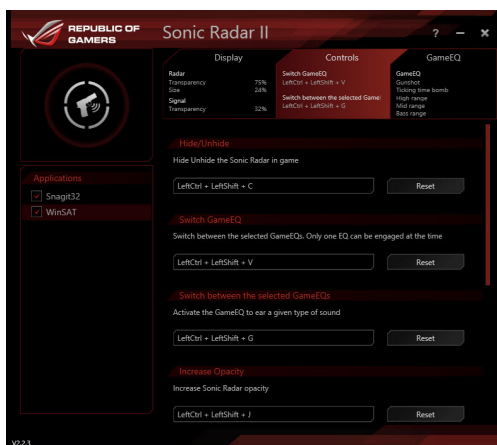



Audio Mode/Radar Selection menu (音频模式/雷达选项菜单)  
提供您设置增强音频。

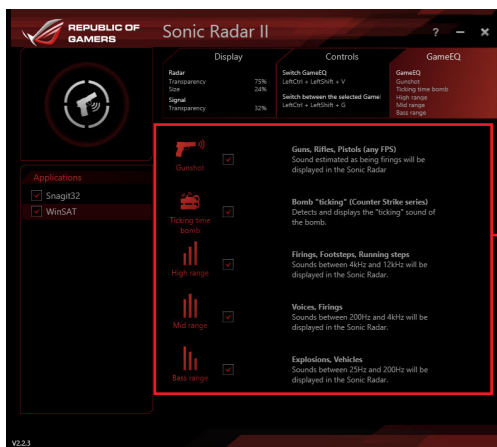

点击以选择想要增强的音频



Audio Mode/Radar Selection 可以在游戏进程中使用快捷键开启，请参考 Controls（控制）标签页以了解更多有关快捷设置的说明。

## 4.8 GameFirst III

GameFirst III 是一个网络管理软件，提供四种默认封包优先处理设置文件（最佳化、游戏、串流媒体与文件共享），以便于用户的需求。用户也可以手动分配带宽，并调整设置每个应用程序的优先顺序，让运行速度更快、更流畅。

如欲使用 GameFirst III，请使用鼠标左键双击点击桌面上的  图标。



点击任一项目可以快速查看

点击以载入默认参数文件，并可以修改其设置值

选择默认文件为 on (开启) / off (关闭)

点击以显示所有应用程序

提供您封锁应用程序的流量或设置优先顺序

使用滑杆调整带宽速度设置，或于 input 字段里直接输入数值

点击以还原并载入默认的设置文件

- 1 Optimization Mode (最佳化模式)  
游戏封包的优先顺序与其他封包也进行最佳化。
- 2 Game Mode (游戏模式)  
将游戏封包放在最优先顺序。
- 3 Media Streaming Mode (串流媒体模式)  
将串流媒体封包放在最优先顺序。
- 4 File Sharing Mode (文件分享模式)  
将文件分享封包放在最优先顺序。

## Network Monitor (网络监控)

### Top 5 application (前 5 个应用程序)

显示当前使用量排名前 5 名消耗带宽量的应用程序。

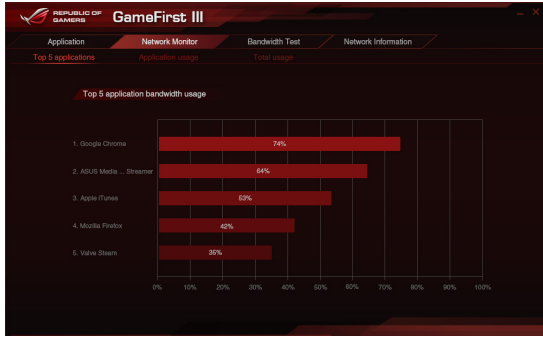

### Application usage (应用程序使用状况)

显示当前使用的应用程序之个别的下载和上传带宽。

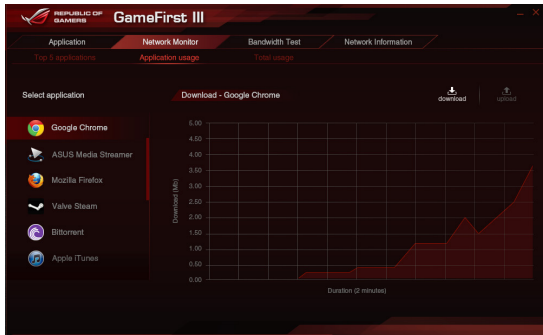

### Total usage (总使用量)

显示当前使用的应用程序的总下载和上传带宽量。

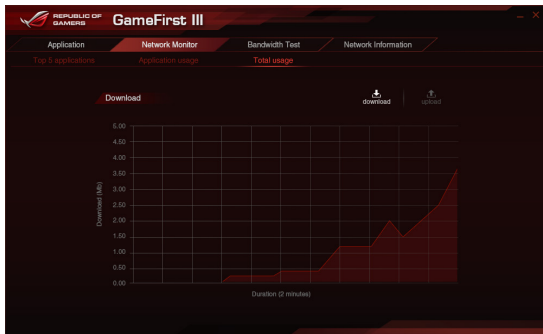

## Bandwidth Test

你可以使用这项功能来测试互联网服务供应商M（ISP）速度或在需要时，以手动方式输入想要的上传/下载速度与应用其速度。

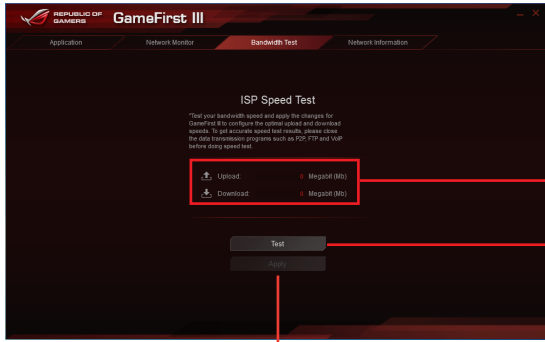

输入上传/下载速度  
点击以进行速度测试

在手动输入想要的连线速度或在您运行速度测试后，点击应用

## Using the Network Information（使用网络信息）

显示有关物理网卡的相关信息，如 speed（速度）、physical address（物理地址）、IP address（IP 地址）、subnet mask（子网络遮罩）与 default gateway（默认网关器）



## 4.9 KeyBot II

KeyBot II是一个内置的微型处理器，可以瞬间将键盘升级。这项功能可以提供您设置和指派巨集至键盘上指定的按键，便能同时运行特定或多项任务。并且还可以设置电脑在 CPU Level Up、XMP 的唤醒功能，或直接唤醒 BIOS 模式。

请依照以下方式使用 KeyBot II：

1. 将 USB 接口键盘插入支持 KeyBot II 功能的 USB 端口。



请参考 后侧面板连接端口 一节的说明，以了解更多有关 KeyBot II USB 端口的信息。

2. 使用鼠标左键双击点击桌面上的  图标，以开启 KeyBot II 应用程序。

点击以导入或导出设置文件

点击以进行 Macro keys、Smart Input、Function keys 与 Shortcut 设置

勾选以切换 KeyBot II 功能为开 (On) / 关 (Off)

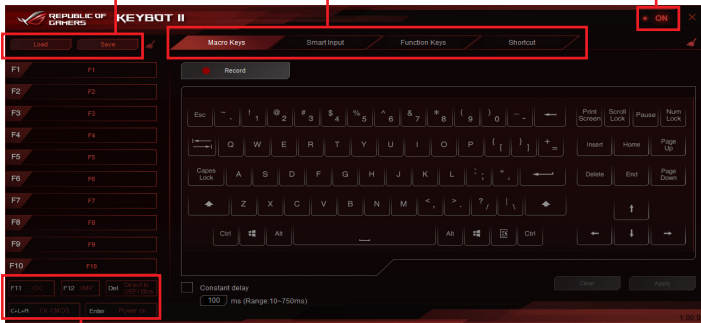

点击以运行特定的任务，或点击其对应的键盘按键

### Smart Input (智能输入)

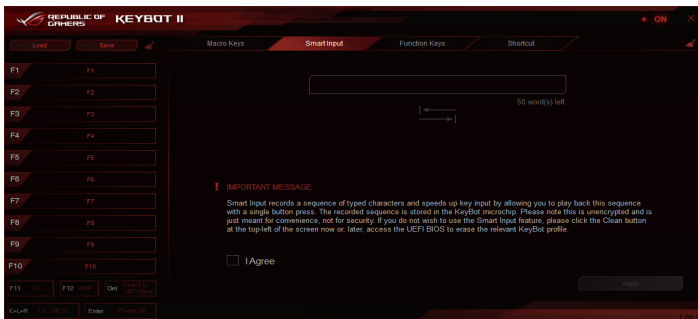

## Function Keys (功能键)



## Shortcut (快捷键)

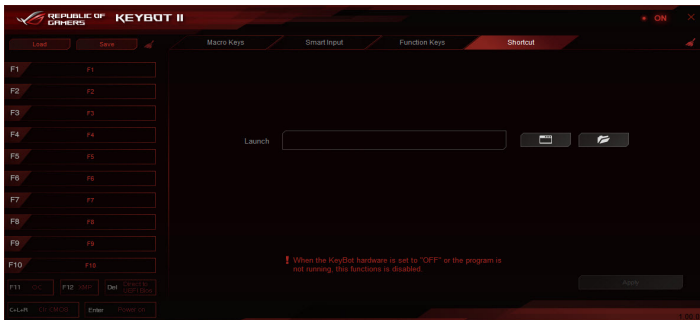

## 4.10 ASUS Media Streamer

ASUS Media Streamer 可以让您随时随地享受电脑上的多媒体内容。您可以通过电脑或智能型设备上的音乐或串流您喜爱的电影至智能型电视。



- 请先在您的设备上进行 DLNA 设置。
- ASUS Media Streamer 支持 NFC 功能。



- 请确认在您的电脑上已安装 ASUS HomeCloud。
- 需要连线至互联网才能充分使用此功能。

使用 ASUS Media Streamer (华硕串流媒体) :

在电脑上面, 点击 ASUS HomeCloud 后, 选择 Media Streamer。在您的设备上, 点击 Media Streamer。

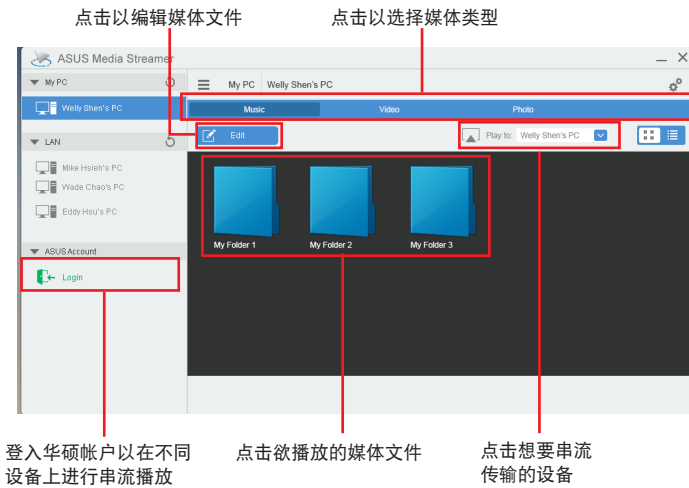

## 新增与删除媒体文件

勾选想要新增或删除的文件

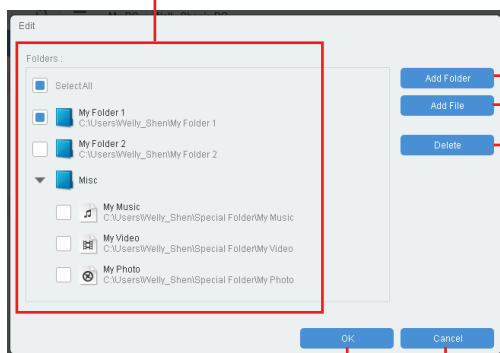

点击以新增或创建新文件夹

点击以新增选择的文件

点击以删除选择的文件

点击以进行文件的删除或新增

点击以取消更改



此功能支持以下扩展名的文件格式：.3gp、.mp4、.m4a、.aac、.ts、.flac、.mp3、.mid、.xmf、.mxmf、.rtttl、.rtx、.ota、.imy、.ogg、.mkv、.wav、.jpg、.gif、.png、.bmp、.webp、.webm。



## 4.11 RAMDisk

RAMDisk 是数据保存软件，使用部分系统内存将它变成一个高速的虚拟磁盘，提供您在此保存缓存文件案与游戏程序，而能达到立即读取。RAMDisk 允许您自动备份、更新与恢复文件。



下列的文件夹并非为最适合的 RAMDisk 最佳化，移动它们至 RAMDisk 可能会对您的系统生成负面的影响。

- Swap file/Page file (分页文件)：Swap file 是一个永久的保存空间，由系统内存的虚拟内存所延伸。移动 Swap file 至 RAMDisk 容易发生全部占有的缺点，而可能会影响系统性能。
- Startup folders (启动文件夹)：当 RAMDisk 在启动时一起载入汇合的文件夹内容时，更改启动文件夹的区域可能会导致系统异常并且关闭载入您的 RAMDisk。

请点击  以开启 RAMDisk。

### 创建/删除 RAMDisk 磁盘

RAMDisk 磁盘提供放置您最爱的应用程序与文件至 RAM (内存) 里，这么一来便可以有有效的运用内存速度，以获得最佳的读取/写入性能。当您的电脑每次关机时，保存在 RAMDisk 里的文件则会自动进行备份。



启动可能需要一段等待时间，视您的 RAMDisk 磁盘大小而定。

### 创建 RAMDisk 磁盘

点击以创建 RAMDisk 磁盘

点击向下箭头以显示让您选择为 RAMDisk 的磁盘名称  
勾选以启用 Memory Allocation 功能

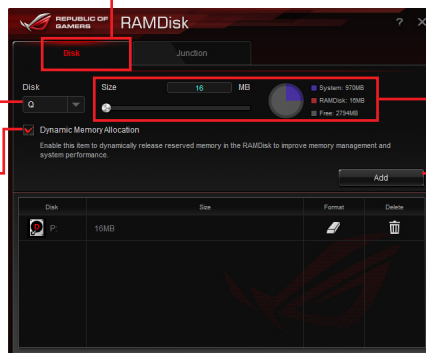

将拖曳杆移动到右侧以进行大小配置

点击 Add 以完成创建 RAMDisk 磁盘

## 删除现有的 RAMDisk 磁盘

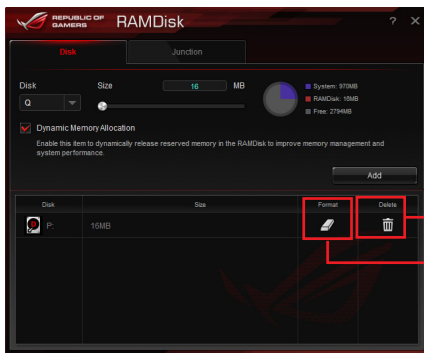

点击以删除现有的 RAMDisk 磁盘。

点击以格式化现有的 RAMDisk 磁盘。



当磁盘的 Dynamic Memory Allocation 功能启动时才可使用格式化功能。

## 创建/删除一个连接点

创建一个连接点，可以重新对应 RAMDisk 的原始内容，启用读取需要的应用程序或文件作为原始文件位置。

选择 Junction 字段  
以创建连接点

点击向下键以  
选择 RAMDisk  
磁盘与其可用  
的保存空间

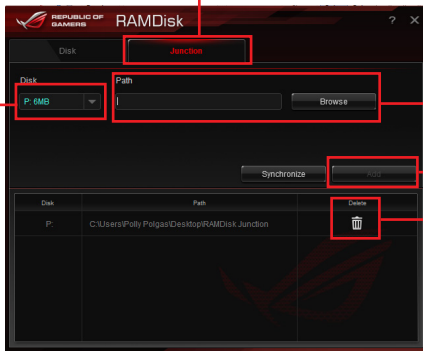

点击以选择在何  
处创建连接点

点击以新增一  
个新连接点

点击以删除现  
有的连接点

## 同步备份文件

在完成创建连接点（junction point）后，RAMDisk 会自动创建一个文件夹在原始的位置。使用 RAMDisk 以手动方式同步更新这些备份文件。

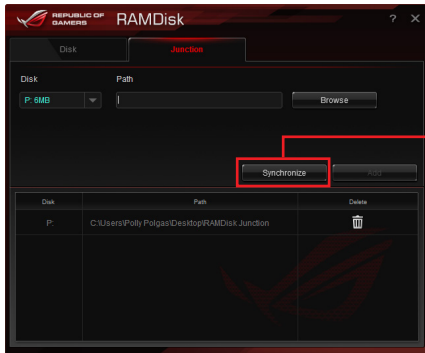

点击 Synchronise（同步）来更新文件

## 4.12 MemTweakIt

MemTweakIt 是一套软件提供您查看各等级的内存时钟。您可通过 Mem TweakIt 验证您的内存性能分数，并在 ROG 官方网页上与其他用户比较分数排名。



MemTweakIt 功能为根据主板的类型而定，每个芯片具备不同的选项。

要开启此功能，请使用鼠标左键双击桌面上的  图标。

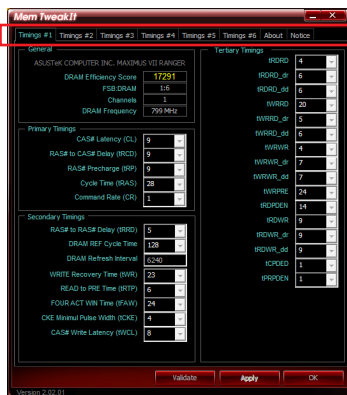

点击标签页以设置内存时钟

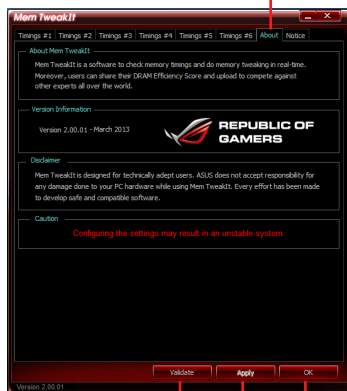

点击 About 标签页然后点击 REPUBLIC OF GAMERS 可以进入 ROG 官方网页

点击以验证设置  
点击以应用设置  
点击以离开 MemTweakIt

## 验证和保存您的 MemTweakIt 设置

请依照以下方式验证与在线保存您的设置值：

1. 开启 MemTweakIt 后点击 Validate（验证）。
2. 在 Online Mode（在线模式），输入您的华硕 Account（帐号）与 Password（密码）后，点击 Submit（提交）。



您的设置值将会显示在 MemTweakIt webpage（MemTweakIt 网页）上。

手动设置 validate（验证）与保存您的设置值：

1. 开启 MemTweakIt 后，点击 Validate（验证）。
2. 在 Manual Mode（菜单模式）中，点击 Save Configuration File（保存设置文件）。
3. 针对您的设置文件输入一个文件名，然后点击 Save Validation File。
4. 点击 validation webpage。

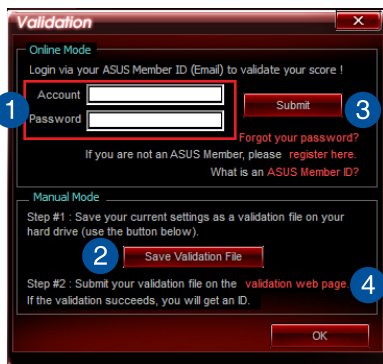

5. 在 MemTweakIt - Validation File Upload 窗口中，输入您的 account ID（帐号）与 password（密码）。
6. 点击 Browse（浏览），找到保存 .cvf 文件的位置后，点击 Open（开启）。
7. 点击 Submit（提交）。

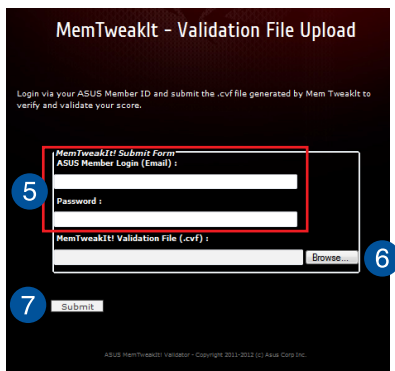

您的设置值将会显示在 MemTweakIt webpage（MemTweakIt 网页）上。

## 4.1.3 ROG CPU-Z

ROG CPU-Z 为 CPUID 针对 ROG 所量身订做的版本。具备与原来版本相同的功能与可信度，并拥有独特的设计。使用全新外观的 ROG CPU-Z 来确实地回报 CPU 相关信息与展现您的独特性。

如欲开启 ROG CPU-Z，请用鼠标左键双击点击桌面上的  图标。

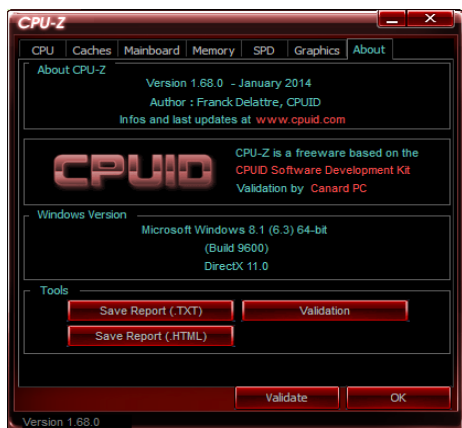
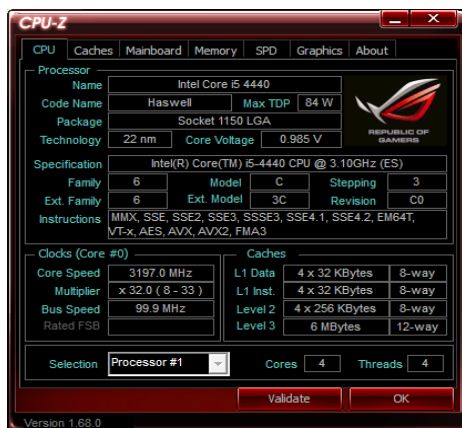

## 4.14 RAMCache

玩家国度 (ROG) 的 RAMCache 为用户提供友善用户界面及清楚明了的解决方案，通过利用未使用的系统内存 (DRAM) 提升电脑的整体性能。RAMCache 分配电脑硬盘与应用程序间的缓存，并实时读取电脑的性能需求，尽管应用程序和硬盘 I/O 正在使用中。RAMCache 由硬盘复制最常使用的文件数据至 RAM 保存，并可增进处理速度，再自动复写回原本的磁盘。借此提升电脑的整体性能、将数据遗失的风险降到最低。

请点击  以开启 RAMCache。

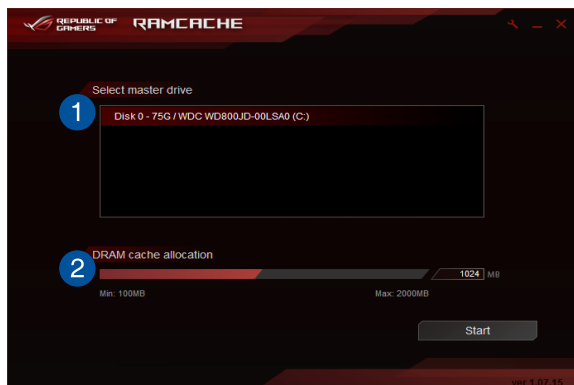

请依照以下方式使用 RAMCache：

1. 运行 RAMCache 并选择硬盘或磁盘分区。
2. 选择保存容量并点击 Start。



- 每次仅可保存于一个磁盘分区。
- RAM 配置的最大值与最小值会自动更新。





## 5.1 RAID 功能设置

本主板内置 Intel® 芯片组，可以让您通过 Intel® Rapid Storage 技术来设置 RAID 0、1、5 与 RAID 10 磁盘阵列。



若您想要使用设置有 RAID 磁盘阵列的硬盘来启动系统，请在安装操作系统到选定的硬盘之前，先将应用程序 DVD 光盘内的 RAID 驱动程序文件复制至软盘中。请参考 5.2 创建一张搭载有 RAID 驱动程序的软盘一节的说明。

### 5.1.1 RAID 定义

RAID 0 的主要功能为「Data striping」，即区块延展。其运行模式是将磁盘阵列系统下所有硬盘组成一个虚拟的大硬盘，而数据存取方式是平均分散至多颗硬盘，是以并行的方式读取/写入数据至多颗硬盘，如此可增加存取的速度，若以二颗硬盘所建构的 RAID 0 磁盘阵列为例，传输速度约为阵列中转速最慢的硬盘的二倍速度。整体而言，RAID 0 模式的磁盘阵列可增加数据传输的性能与速率。

RAID 1 的主要功能为「Data Mirroring」，即数据映射。其运行模式是将磁盘阵列系统所使用的硬盘，创建为一组映射对应（Mirrored Pair），并以平行的方式读取/写入数据至多颗硬盘。而写入至各个硬盘的数据是完全一样的，在读取数据时，则可由本组内所有硬盘同时读出。而 RAID 1 模式的磁盘阵列最主要就是其容错功能（fault tolerance），它能在磁盘阵列中任何一颗硬盘发生故障的情况时，其它硬盘仍可以继续动作，保持系统不中断运行。即使阵列中某一颗硬盘损毁时，所有的数据仍会完整地保留在磁盘阵列的其它硬盘中。

RAID 5 的主要功能为将数据与验证信息加以延展，分别记录到三部或以上的硬盘中。而 RAID 5 阵列设置的优点，包括有取得更理想的硬盘性能、具备容错能力，与更大的保存容量。RAID 5 阵列模式最适合的使用范畴，可用于交叉处理操作、数据库应用、企业资源的规划，与商业系统的应用。这类型的阵列模式，最少需要三部硬盘方可进行设置。

RAID 10 的主要功能为「Data striping」+「Data Mirroring」，也就是集 RAID 0 与 RAID 1 之所长，不但可运用到 RAID 0 模式所提供的高速传输速率，也保有了 RAID 1 模式的数据容错功能，让您不但享有高速的数据传输功能，对于数据的保存也无后顾之忧。

## 5.1.2 安装 Serial ATA (SATA) 硬盘

本主板支持 Serial ATA 硬盘。为了最佳的性能表现，当您创建阵列模式设置时，请尽可能采用具备相同型号与容量的硬盘。

请依照以下安装方式来建构 SATA RAID 磁盘阵列。

1. 将硬盘安装至硬盘槽中。
2. 安装硬盘连接排线，将欲建构磁盘阵列的硬盘连接至主板。
3. 将 SATA 电源线连接到每一部硬盘。

## 5.1.3 在 BIOS 程序中设置 RAID

在您开始创建阵列之前，您必须先先在 BIOS 程序设置中设置对应的 RAID 选项。请依照下列步骤进行操作：

1. 在启动之后系统仍在内存的开机自检 (Power-On Self Test, POST) 时，按下 <Delete> 按键进入 BIOS 设置程序。
2. 进入主菜单 (Main) 后，选择 Advanced > SATA Configuration 选项，然后按 <Enter> 键。
3. 将 SATA Mode 选项设置为 [RAID Mode]。
4. 保存您的设置值并退出 BIOS 程序。



---

关于如何在 BIOS 中针对菜单进行浏览与输入，请参考第三章的相关说明。

---



---

由于芯片的限制，当您设置 SATA 连接端口为 RAID 时，所有的 SATA 连接端口均会以 RAID 模式运行。

---

## 5.1.4 进入 Intel® Rapid Storage Technology Option ROM 应用程序

请依照下列步骤来进入 Intel® Rapid Storage Technology Option ROM 应用程序：

1. 启动您的电脑。
2. 当系统运行开机自检（POST）时，按下 <Ctrl> + <I> 键来进入应用程序主菜单。

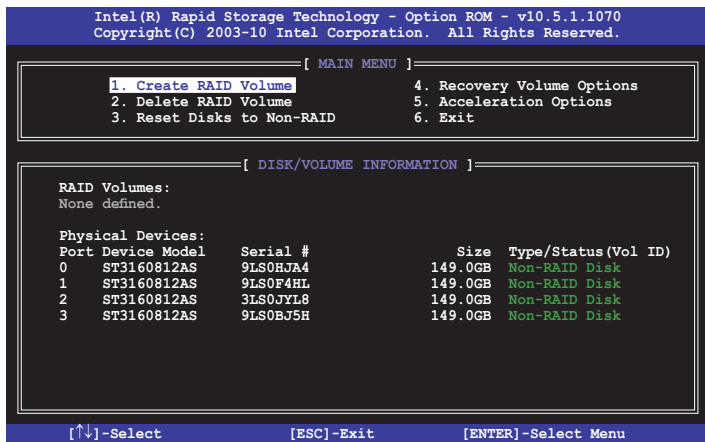

在屏幕下方的导航键可让您移动光棒到不同的选项并选择菜单中的选项。



本节中的 RAID BIOS 设置画面只能参考，所显示的画面与实际设置画面可能稍有不同。



本应用程序可以支持四个硬盘进行 RAID 设置。

## 创建 RAID 设置

请依照下列步骤创建 RAID 设置：

1. 选择 1. Create RAID Volume 然后按下 <Enter> 按键，会出现如下图所示的画面。

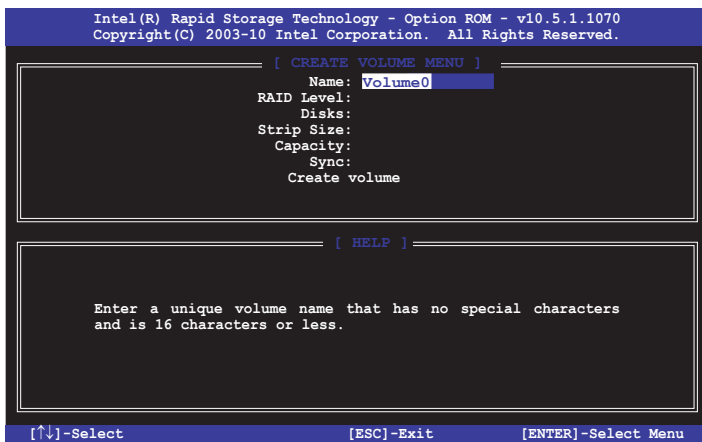

2. 为您的 RAID 磁区键入一个名称，然后按下 <Enter> 按键。
3. 使用向上、向下方向键来选择您想要的 RAID 层级，然后按下 <Enter> 按键。
4. 当 Disk 选项出现，请按下 <Enter> 按键以便选择要进行阵列设置的硬盘设备。接着显示如下图所示的画面。

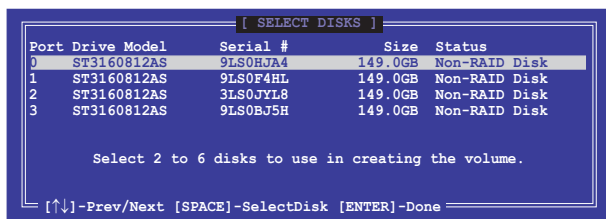

5. 请使用向上、向下方向键来选择硬盘设备，确认后请按下 <Space> 按键来进行选择。接着被选定的硬盘设备旁便会出现一个小三角形图标。当要进行阵列设置的硬盘设备选择完毕后，请按下 <Enter> 按键。
6. 使用向上、向下方向键来选择 RAID 磁盘阵列（RAID 0、RAID 10、RAID 5）要分区的容量，然后按下 <Enter> 按键。分区的数值可由 4KB 递增至 128KB，数据分区的数值应该以硬盘使用的目的来决定。下列为推荐：  
RAID 0: 128KB  
RAID 10: 64KB  
RAID 5: 64KB



若此系统欲作为服务器使用，建议您选择较低的磁区大小；若此系统欲作为多媒体电脑用来运行影音的编辑制作，建议您选择较高的磁区大小来获得最佳的性能。

7. 输入您所要的阵列容量，接着按下 <Enter> 按键。本项目默认值是采用最高可容许的磁盘容量。
8. 在 Create Volume 的提示对话框中再按下 <Enter> 按键来创建磁盘阵列，接着便会出现如下图的提示信息画面。

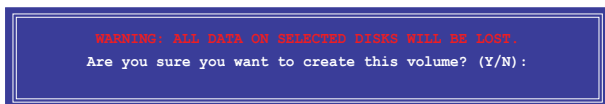

9. 按下 <Y> 键创建阵列并回到主菜单，或是按下 <N> 键回到 CREATE VOLUME MENU（创建阵列标签）菜单。

## 删除 RAID 阵列



当您要删除 RAID 设置时请小心，保存在硬盘中的数据会被全部删除。

请依照以下步骤删除 RAID 阵列：

1. 选择 2. Delete RAID Volume 然后按下 <Enter> 按键，会出现如下图所示的窗口画面。

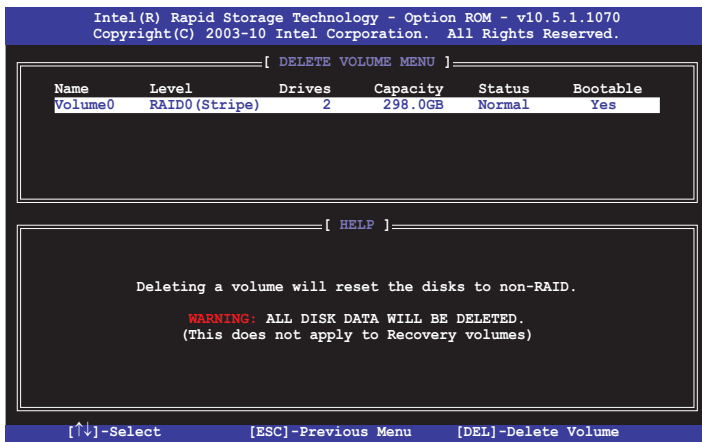

2. 使用向上、向下方向键来选择您想要删除的 RAID 设置，然后按下 <Del> 按键。接着显示如下图所示的画面。



3. 按下 <Y> 键删除 RAID 并回到主菜单，或是按 <N> 键回到 DELETE VOLUME MENU (创建阵列标签) 菜单。

## 离开 Intel® Rapid Storage Technology Option ROM 应用程序

请依照以下步骤离开应用程序：

1. 选择 5. Exit 然后按下 <Enter> 按键，显示如下图所示的画面。

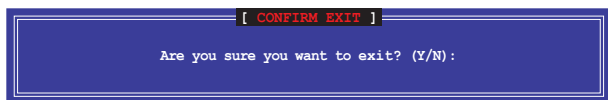

2. 按下 <Y> 按键来离开应用程序，或是按下 <N> 回到主菜单。

## 5.2 创建一张搭载有 RAID 驱动程序的软盘

当您欲在拥有 RAID 设置的硬盘中安装 Windows® 操作系统时，您需要准备一张搭载有 RAID 驱动程序的软盘。



本主板没有软驱插槽，请使用 USB 软驱来创建 SATA RAID 驱动程序的软盘。

### 5.2.1 在不进入操作系统状态下创建 RAID 驱动程序软盘

请依照下列步骤在不进入操作系统状态下创建 RAID/SATA 驱动程序软盘：

1. 开启您电脑电源。
2. 当进行 POST 开机自检时按下 <Del> 键进入 BIOS 程序设置。
3. 将光驱设置为主要启动设备。
4. 将驱动程序与应用程序光盘放入光驱中。
5. 保存更改并退出 BIOS 程序设置。
6. 当菜单出现时，点击 制作驱动程序软盘 标签页，按下 <1> 来创建一张 RAID 驱动程序软盘。
7. 将已格式化的软盘放入 USB 软驱中，并按下 <Enter> 键。
8. 依照屏幕的指示完成驱动程序软盘的创建。

## 5.2.2 在 Windows® 操作系统中创建 RAID 驱动程序软盘

请依照下列步骤在 Windows® 操作系统中创建 RAID 驱动程序软盘：

1. 启动 Windows 操作系统。
2. 连接 USB 软驱并将软盘放入软驱中。
3. 将驱动程序与应用程序光盘放入光驱中。
4. 点击 制作驱动程序软盘 标签页，接着点击 Intel AHCI/RAID Driver Disk 选项来创建一张 RAID 驱动程序软盘。
5. 选择 USB 软驱。
6. 依照屏幕指示完成驱动程序软盘的创建。



---

请将驱动程序软盘切换为防止写入以避免遭受电脑病毒的感染。

---

## 5.2.3 在安装 Windows® 操作系统时安装 RAID 驱动程序

请依照下列步骤在 Windows® 7 或更新的操作系统中安装 RAID 驱动程序：

1. 当安装操作系统时，选择 Load Driver。
2. 将搭载有 RAID 驱动程序的软盘/U 盘安装软驱/USB 连接端口，并点击 Browse。
3. 请选择您的设备后，选择 Drivers > RAID，并选择 RAID 驱动程序文件再按 OK。
4. 请依照屏幕指示来完成驱动程序的安装。



---

在从 U 盘载入 RAID 驱动程序之前，您必须使用另一台电脑来将应用程序光盘中的 RAID 驱动程序复制到 U 盘。

---



# 附录

## 华硕的联络信息

华硕电脑（上海）有限公司 ASUSTEK COMPUTER (SHANGHAI) CO., LTD

### 市场信息

地址：上海市闵行莘庄工业区春东路508号  
电话：+86-21-54421616  
传真：+86-21-54420099  
互联网：<http://www.asus.com.cn/>

### 技术支持

电话：+86-20-28047506（400-620-6655）  
电子邮件：<http://vip.asus.com.cn/VIP2/Services/QuestionForm/TechQuery>  
在线支持：<http://www.asus.com.cn/support>

华硕电脑公司 ASUSTeK COMPUTER INC.（亚太地区）

### 市场信息

地址：台湾台北市北投区立德路15号  
电话：+886-2-2894-3447  
传真：+886-2-2890-7798  
电子邮件：[info@asus.com.tw](mailto:info@asus.com.tw)  
互联网：<http://www.asus.com.tw>

### 技术支持

电话：+86-21-38429911  
传真：+86-21-58668722, ext. 9101#  
在线支持：<http://support.asus.com/techserv/techserv.aspx>

ASUS COMPUTER INTERNATIONAL（美国）

### 市场信息

地址：800 Corporate Way, Fremont, CA 94539, USA  
传真：+1-510-608-4555  
互联网：<http://usa.asus.com>

### 技术支持

电话：+1-812-282-2787  
传真：+1-812-284-0883  
在线支持：<http://support.asus.com/techserv/techserv.aspx>

ASUS COMPUTER GmbH（德国/奥地利）

### 市场信息

地址：Harkort Str. 21-23, D-40880 Ratingen, Germany  
传真：+49-2102-959911  
互联网：<http://www.asus.de>  
在线联络：<http://www.asus.de/sales>（仅回答市场相关事务的问题）

### 技术支持

电话：+49-1805-010923（元件）  
电话：+49-1805-010920（系统/笔记本电脑/易系列产品/LCD）  
传真：+49-2102-9599-11  
在线支持：<http://support.asus.com/techserv/techserv.aspx>

# DECLARATION OF CONFORMITY

Per FCC Part 2, Section 2.1077(a)



Responsible Party Name: **Asus Computer International**  
Address: **800 Corporate Way, Fremont, CA 94539.**  
Phone/Fax No: **(510)739-3777/(510)608-4555**

hereby declares that the product

**Product Name : Motherboard**  
**Model Number : MAXIMUS VIII RANGER**

Conforms to the following specifications:

FCC Part 15, Subpart B, Unintentional Radiators

### Supplementary Information:

This device complies with part 15 of the FCC Rules. Operation is subject to the following two conditions: (1) This device may not cause harmful interference, and (2) this device must accept any interference received, including interference that may cause undesired operation.

Representative Person's Name : Steve Chang / President

*Steve Chang*

Signature :

Date : Jul. 06, 2015

Ver. 140331

# EC Declaration of Conformity



We, the undersigned,

Manufacturer: **ASUSTeK COMPUTER INC.**  
Address: **4F, No. 156, Li-Tse Rd., PEITOU, TAIPEI 112, TAIWAN**  
Authorized representative in Europe: **ASUS COMPUTER GmbH**  
Address, City: **HARKORT STR. 21-23, 40880 RATINGEN**  
Country: **GERMANY**

declare the following apparatus:

Product name : **Motherboard**  
Model name : **MAXIMUS VIII RANGER**

conform with the essential requirements of the following directives:

**2004/108/EC EMC Directive**  
 EN 55022:2010/A2:2011  
 EN 61000-3-2:2006/A2:2009  
 EN 55013:2011/A1:2009/A2:2006

**2002/95/EC RoHS Directive**  
 EN 50423:2010  
 EN 61000-3-3:2013  
 EN 55020:2007/A1:2011  
 EN 301 483 V1.4 (2007-08)  
 EN 301 489-1 V1.4 (2007-08)  
 EN 301 489-2 V1.4 (2007-08)  
 EN 301 489-3 V1.4 (2007-08)  
 EN 301 489-4 V1.4 (2007-08)  
 EN 301 489-5 V1.4 (2007-08)  
 EN 301 489-6 V1.4 (2007-08)  
 EN 301 489-7 V2.2 (2012-09)  
 EN 301 489-8 V2.2 (2012-09)  
 EN 302 285-1 V1.2 (2007-06)  
 EN 302 285-2 V1.2 (2007-06)  
 EN 302 285-3 V1.3 (2007-06)  
 EN 302 285-4 V1.3 (2007-06)  
 EN 302 285-5 V1.1 (2009-01)  
 EN 302 285-6 V1.1 (2009-01)  
 EN 302 285-7 V1.1 (2009-01)  
 EN 302 285-8 V1.1 (2009-01)  
 EN 302 285-9 V1.1 (2009-01)  
 EN 302 285-10 V1.1 (2009-01)  
 EN 302 285-11 V1.1 (2009-01)  
 EN 302 285-12 V1.1 (2009-01)  
 EN 302 285-13 V1.1 (2009-01)  
 EN 302 285-14 V1.1 (2009-01)  
 EN 302 285-15 V1.1 (2009-01)  
 EN 302 285-16 V1.1 (2009-01)  
 EN 302 285-17 V1.1 (2009-01)  
 EN 302 285-18 V1.1 (2009-01)  
 EN 302 285-19 V1.1 (2009-01)  
 EN 302 285-20 V1.1 (2009-01)  
 EN 302 285-21 V1.1 (2009-01)  
 EN 302 285-22 V1.1 (2009-01)  
 EN 302 285-23 V1.1 (2009-01)  
 EN 302 285-24 V1.1 (2009-01)  
 EN 302 285-25 V1.1 (2009-01)  
 EN 302 285-26 V1.1 (2009-01)  
 EN 302 285-27 V1.1 (2009-01)  
 EN 302 285-28 V1.1 (2009-01)  
 EN 302 285-29 V1.1 (2009-01)  
 EN 302 285-30 V1.1 (2009-01)  
 EN 302 285-31 V1.1 (2009-01)  
 EN 302 285-32 V1.1 (2009-01)  
 EN 302 285-33 V1.1 (2009-01)  
 EN 302 285-34 V1.1 (2009-01)  
 EN 302 285-35 V1.1 (2009-01)  
 EN 302 285-36 V1.1 (2009-01)  
 EN 302 285-37 V1.1 (2009-01)  
 EN 302 285-38 V1.1 (2009-01)  
 EN 302 285-39 V1.1 (2009-01)  
 EN 302 285-40 V1.1 (2009-01)  
 EN 302 285-41 V1.1 (2009-01)  
 EN 302 285-42 V1.1 (2009-01)  
 EN 302 285-43 V1.1 (2009-01)  
 EN 302 285-44 V1.1 (2009-01)  
 EN 302 285-45 V1.1 (2009-01)  
 EN 302 285-46 V1.1 (2009-01)  
 EN 302 285-47 V1.1 (2009-01)  
 EN 302 285-48 V1.1 (2009-01)  
 EN 302 285-49 V1.1 (2009-01)  
 EN 302 285-50 V1.1 (2009-01)  
 EN 302 285-51 V1.1 (2009-01)  
 EN 302 285-52 V1.1 (2009-01)  
 EN 302 285-53 V1.1 (2009-01)  
 EN 302 285-54 V1.1 (2009-01)  
 EN 302 285-55 V1.1 (2009-01)  
 EN 302 285-56 V1.1 (2009-01)  
 EN 302 285-57 V1.1 (2009-01)  
 EN 302 285-58 V1.1 (2009-01)  
 EN 302 285-59 V1.1 (2009-01)  
 EN 302 285-60 V1.1 (2009-01)  
 EN 302 285-61 V1.1 (2009-01)  
 EN 302 285-62 V1.1 (2009-01)  
 EN 302 285-63 V1.1 (2009-01)  
 EN 302 285-64 V1.1 (2009-01)  
 EN 302 285-65 V1.1 (2009-01)  
 EN 302 285-66 V1.1 (2009-01)  
 EN 302 285-67 V1.1 (2009-01)  
 EN 302 285-68 V1.1 (2009-01)  
 EN 302 285-69 V1.1 (2009-01)  
 EN 302 285-70 V1.1 (2009-01)  
 EN 302 285-71 V1.1 (2009-01)  
 EN 302 285-72 V1.1 (2009-01)  
 EN 302 285-73 V1.1 (2009-01)  
 EN 302 285-74 V1.1 (2009-01)  
 EN 302 285-75 V1.1 (2009-01)  
 EN 302 285-76 V1.1 (2009-01)  
 EN 302 285-77 V1.1 (2009-01)  
 EN 302 285-78 V1.1 (2009-01)  
 EN 302 285-79 V1.1 (2009-01)  
 EN 302 285-80 V1.1 (2009-01)  
 EN 302 285-81 V1.1 (2009-01)  
 EN 302 285-82 V1.1 (2009-01)  
 EN 302 285-83 V1.1 (2009-01)  
 EN 302 285-84 V1.1 (2009-01)  
 EN 302 285-85 V1.1 (2009-01)  
 EN 302 285-86 V1.1 (2009-01)  
 EN 302 285-87 V1.1 (2009-01)  
 EN 302 285-88 V1.1 (2009-01)  
 EN 302 285-89 V1.1 (2009-01)  
 EN 302 285-90 V1.1 (2009-01)  
 EN 302 285-91 V1.1 (2009-01)  
 EN 302 285-92 V1.1 (2009-01)  
 EN 302 285-93 V1.1 (2009-01)  
 EN 302 285-94 V1.1 (2009-01)  
 EN 302 285-95 V1.1 (2009-01)  
 EN 302 285-96 V1.1 (2009-01)  
 EN 302 285-97 V1.1 (2009-01)  
 EN 302 285-98 V1.1 (2009-01)  
 EN 302 285-99 V1.1 (2009-01)  
 EN 302 285-100 V1.1 (2009-01)

**2002/96/EC WEEE Directive**  
 EN 60950-1: 2005 / A12: 2011  
 EN 60950-1: 2005 / A2: 2013

**2009/125/EC ErP Directive**  
 Regulation (EC) No. 1275/2008  
 Regulation (EC) No. 642/2009

**2011/65/EU RoHS Directive**  
 Regulation (EU) No. 279/2009  
 Regulation (EU) No. 617/2013

Ver. 150308



(EC conformity marking)

Position : **CEO**  
Name : **Jerry Shen**

*Jerry Shen*

Signature : \_\_\_\_\_

Declaration Date: **06/07/2015**  
Year to begin affixing CE marking: **2015**