

ASUS[®]

P4C800 Deluxe

使用手冊

Motherboard

T1224

1.00 版

2003 年 4 月發行

版權所有·不得翻印 © 2003 華碩電腦

本產品的所有部分，包括配件與軟體等，其所有權都歸華碩電腦公司（以下簡稱華碩）所有，未經華碩公司許可，不得任意地仿製、拷貝、謄抄或轉譯。本使用手冊沒有任何型式的擔保、立場表達或其它暗示。若有任何因本使用手冊或其所提到之產品的所有資訊，所引起直接或間接的資料流失、利益損失或事業終止，華碩及其所屬員工恕不為其擔負任何責任。除此之外，本使用手冊所提到的產品規格及資訊僅供參考，內容亦會隨時更新，恕不另行通知。本使用手冊的所有部分，包括硬體及軟體，若有任何錯誤，華碩沒有義務為其擔負任何責任。

使用手冊中所談論到的產品名稱僅做識別之用，而這些名稱可能是屬於其他公司的註冊商標或是版權，

本產品的名稱與版本都會印在主機板 / 顯示卡上，版本數字的編碼方式是用三個數字組成，並有一個小數點做間隔，如 1.22、1.24 等...數字愈大表示版本愈新，而愈左邊位數的數字更動表示更動幅度也愈大。主機板 / 顯示卡、BIOS 或驅動程式改變，使用手冊都會隨之更新。更新的詳細說明請您到華碩的全球資訊網瀏覽或是直接與華碩公司聯絡。

注意！倘若本產品上之產品序號有所破損或無法辨識者，則該項產品恕不保固！

目錄內容

安全性須知	7
操作方面的安全性	7
關於這本使用指南	8
使用指南的編排方式	8
提示符號	9
跳線帽及圖示說明	9
哪裡可以找到更多的產品資訊	9
華碩的聯絡資訊	10
P4C800 Deluxe 規格簡介	11

第一章：產品介紹

1.1 歡迎加入華碩愛好者的行列	1-1
1.2 產品包裝	1-1
1.3 特殊功能	1-2
1.3.1 產品特寫	1-2
1.3.2 附加價值的解決方案	1-5
1.4 主機板概觀	1-6
1.4.1 認識 P4C800 Deluxe 主機板各項元件	1-6
1.4.2 主要功能	1-8

第二章：硬體裝置資訊

2.1 安裝華碩 P4C800 Deluxe 主機板	2-1
2.1.1 主機板的擺放方向	2-1
2.1.2 螺絲孔位	2-1
2.2 華碩 P4C800 Deluxe 主機板構造圖	2-2
2.3 主機板安裝前	2-3
2.4 中央處理器 (CPU)	2-4

目錄內容

2.4.1 概觀	2-4
2.4.2 安裝 Socket-478 Pentium® 4 處理器	2-5
2.4.3 安裝散熱片和風扇	2-6
2.4.4 連接處理器用風扇電源線	2-8
2.5 系統記憶體	2-9
2.5.1 概觀	2-9
2.5.2 記憶體設定	2-9
2.5.3 系統記憶體需知	2-10
2.5.4 安裝記憶體模組	2-12
2.5.5 取出記憶體模組	2-12
2.6 擴充插槽	2-13
2.6.1 安裝擴充卡	2-13
2.6.2 設定擴充卡	2-13
2.6.3 PCI 介面卡擴充插槽	2-15
2.6.4 Wi-Fi 無線網路介面插槽	2-15
2.6.5 AGP Pro/8X 介面卡插槽	2-16
2.7 跳線選擇區	2-17
2.8 元件與周邊裝置的連接	2-19

第三章：開啓電源

3.1 第一次啟動電腦	3-1
3.2 華碩 POST 播報員	3-2
3.3 關閉電源	3-4

第四章：BIOS 程式設定

4.1 管理、更新您的 BIOS 程式	4-1
4.1.1 建立開機磁碟片	4-1
4.1.2 使用 AFUDOS 程式更新 BIOS 程式	4-1

目錄內容

4.1.3 使用華碩 EZ Flash 更新 BIOS 程式	4-3
4.1.4 CrashFree BIOS2 程式	4-4
4.2 BIOS 程式設定	4-6
4.2.1 BIOS 程式選單介紹	4-7
4.3 主選單 (Main Menu)	4-9
4.3.1 IDE 裝置選單Primary/Secondary/Third/Fourth IDE Master/Slave次選單	4-10
4.3.2 IDE 裝置設定 (IDE Configuration)	4-12
4.3.3 系統資訊 (System Infomation)	4-13
4.4 進階選單 (Advanced Menu)	4-14
4.4.1 JumperFree 設定 (JumperFree Configuration)	4-14
4.4.2 處理器設定 (CPU Configuration)	4-16
4.4.3 晶片設定 (Chipset)	4-17
4.4.4 內建裝置設定 (OnBoard Devices Configuration) ...	4-19
4.4.5 PCI 隨插即用裝置設定 (PCI PnP)	4-21
4.4.6 USB 裝置設定 (USB Configuration)	4-22
4.4.7 語音控制設定 (Speech Configuration)	4-23
4.4.8 免開機音樂播放功能設定 (Instant Music Configuration)	4-24
4.5 電源管理 (Power Menu)	4-25
4.5.1 進階電源管理設定 (APM Configuration)	4-26
4.5.2 系統監控功能 (Hardware Monitor)	4-28
4.6 啟動選單 (Boot Menu)	4-29
4.6.1 啟動裝置順序 (Boot Device Priority)	4-29
4.6.2 啟動選項設定 (Boot Settings Configuration)	4-30
4.6.3 安全性選單 (Security)	4-32
4.7 離開 BIOS 程式 (Exit Menu)	4-34

目錄內容

第五章：軟體支援

5.1 安裝作業系統	5-1
5.2 驅動程式及公用程式光碟資訊	5-1
5.2.1 執行驅動程式及公用程式光碟	5-1
5.2.2 驅動程式選單 (Driver Menu)	5-2
5.2.3 公用程式選單 (Utilities Menu)	5-3
5.2.4 華碩的聯絡方式	5-4
5.2.5 其他資訊	5-5
5.3 軟體資訊	5-7
5.3.1 華碩線上更新	5-7
5.3.2 華碩 MyLogo2™	5-8
5.3.3 華邦語音編輯器	5-10
5.3.4 SoundMAX 4XL 音效應用程式	5-13
5.3.5 免開機音樂播放功能 (Instant Music) 使用說明	5-16
5.3.5 網路電纜測試員 (Virtual Cable Tester) 使用說明	5-19
5.4 Promise RAID 0/RAID1/RAID 0+1 設定	5-21
5.4.1 硬碟安裝	5-22
5.4.2 FastBuild™ Utility	5-23
5.4.3 建立 RAID 0 磁碟陣列	5-24
5.4.4 建立 RAID 1 磁碟陣列	5-25
5.4.5 建立 RAID 0+1 磁碟陣列	5-28
5.4.6 檢視磁碟指定	5-29
5.4.7 定義磁碟陣列	5-30
5.4.8 刪除磁碟陣列	5-32
5.4.9 重建磁碟陣列	5-33
5.4.10 手動安裝驅動程式	5-35

安全性須知

電氣方面的安全性

- 為避免可能的電擊造成嚴重損害，在搬動電腦主機之前，請先將電腦電源線暫時從電源插座中拔掉。
- 當您要加入硬體裝置到系統中或者要移除系統中的硬體裝置時，請務必先連接該裝置的訊號線，然後再連接電源線。可能的話，在安裝硬體裝置之前先拔掉電腦的電源供應器電源線。
- 當您要從主機板連接或拔除任何的訊號線之前，請確定所有的電源線已事先拔掉。
- 在使用介面卡或擴充卡之前，我們建議您可以先尋求專業人士的協助。這些裝置有可能會干擾接地的迴路。
- 請確定電源供應器的電壓設定已調整到本國/本區域所使用的電壓標準值。若您不確定您所屬區域的供應電壓值為何，那麼請就近詢問當地的電力公司人員。
- 如果電源供應器已損壞，請不要嘗試自行修復。請將之交給專業技術服務人員或經銷商來處理。

操作方面的安全性

- 在您安裝主機板以及加入硬體裝置之前，請務必詳加閱讀本手冊所提供的相關資訊。
- 在使用產品之前，請確定所有的排線、電源線都已正確地連接好。若您發現有任何重大的瑕疵，請儘速聯絡您的經銷商。
- 為避免發生電氣短路情形，請務必將所有沒用到的螺絲、迴紋針及其他零件收好，不要遺留在主機板上或電腦主機中。
- 灰塵、濕氣以及劇烈的溫度變化都會影響主機板的使用壽命，因此請盡量避免放置在這些地方。
- 請勿將電腦主機放置在容易搖晃的地方。
- 若在本產品的使用上有任何的技術性問題，請和經過檢定或有經驗的技術人員聯絡。

關於這本使用指南

產品使用指南包含了所有當您在安裝華碩 P4C800 Deluxe 主機板時所需用到的資訊。

使用指南的編排方式

使用指南是由下面幾個章節所組成：

- **第一章：產品介紹**

您可以在本章節中發現諸多華碩所賦予 P4C800 Deluxe 主機板的優異特色。利用簡潔易懂的說明讓您能很快地掌握 P4C800 Deluxe 的各項特性，當然，在本章節中我們也會提及所有能夠應用在 P4C800 Deluxe 的新產品技術。

- **第二章：硬體裝置資訊**

本章節描述了所有您在安裝系統元件時所必須完成的硬體安裝程序。詳細內容有：頻率開關設定、跳線選擇區設定以及主機板的各種裝置接頭。

- **第三章：開啓電源**

本章節說明開啓電腦電源的順序以及電腦開機後所發出各種不同類型嗶嗶聲的代表意義。

- **第四章：BIOS 程式設定**

本章節描述如何使用 BIOS 設定程式中的每一個選單項目來更改系統的組態設定。此外也會詳加介紹 BIOS 各項設定值的使用時機與參數設定。

- **第五章：軟體支援**

您可以在本章節中找到所有包含在華碩驅動程式及公用程式光碟中的軟體相關資訊。

提示符號

為了能夠確保您正確地完成主機板設定，請務必注意下面這些會在本手冊中出現的標示符號所代表的特殊含意。



警告：提醒您在進行某一項工作時要注意您本身的安全。



小心：提醒您在進行某一項工作時要注意勿傷害到電腦主機板元件。



重要：此符號表示您必須要遵照手冊所描述之方式完成一項或多項軟硬體的安装或設定。



注意：提供有助於完成某項工作的訣竅和其他額外的資訊。

跳線帽及圖示說明

主機板上有一些小小的塑膠套，裡面有金屬導線，可以套住選擇區的任二隻針腳 (Pin) 使其相連而成一通路 (短路)，本手冊稱之為跳線帽。

有關主機板的跳線帽使用設定，茲利用以下圖示說明。以下圖為例，欲設定為“Jumper Mode”，需在選擇區的第一及第二隻針腳部份蓋上跳線帽，本手冊圖示即以塗上底色代表蓋上跳線帽的位置，而空白的部份則代表空接針。以文字表示為：[1-2]。

因此，欲設定為“JumperFree™ Mode”，以下圖表示即為在「第二及第三隻針腳部份蓋上跳線帽」。以文字表示即為：[2-3]。



哪裡可以找到更多的產品資訊

您可以經由下面所提供的兩個管道來獲得您所使用的華碩產品資訊以及軟硬體的升級資訊等。

1. 華碩網站

您可以到 <http://taiwan.asus.com.tw> 華碩電腦全球資訊網站取得所有關於華碩軟硬體產品的各項資訊。台灣地區以外的華碩網址請參考下一頁。

2. 其他文件

在您的產品包裝盒中除了本手冊所列舉的標準配件之外，也有可能夾帶其他的文件，譬如經銷商所附的產品保證單據等。

華碩的聯絡資訊

華碩電腦公司 ASUSTeK COMPUTER INC. (亞太地區)

市場訊息

地址 : 台灣臺北市北投區立德路150號
電話 : 886-2-2894-3447
傳真 : 886-2-2890-7798
電子郵件 : info@asus.com.tw

技術支援

免費服務電話 : 0800-093-456 主機板/顯示卡/筆記型電腦
: 0800-093-456 # 3 . . . 桌上型電腦/伺服器
服務時間 : 週一至週五 AM 9:00~PM 9:00
週六、日 AM 9:00~PM 6:00
傳真 : 886-2-2890-7698
全球資訊網 : <http://taiwan.asus.com.tw/>

ASUS COMPUTER INTERNATIONAL (美國)

市場訊息

地址 : 44370 Nobel Drive, Fremont, CA 94538, USA
電話 : +1-510-739-3777
傳真 : +1-510-608-4555
電子郵件 : tmdl@asus.com

技術支援

傳真 : +1-510-608-4555
電子郵件 : tsd@asus.com
免付費電話 : +1-877-918-ASUS(2787) . . . 筆記型電腦
全球資訊網 : www.asus.com

ASUS COMPUTER GmbH (德國/奧地利)

市場訊息

地址 : Harkortstr. 25, 40880 Ratingen, BRD, Germany
傳真 : 49-2102-9599-31
電子郵件 : sales@asuscom.de (僅回答市場相關事務的問題)

技術支援

電話 : 49-2102-9599-0 . . . 主機板/其他產品
: 49-2102-9599-10 . . . 筆記型電腦
傳真 : 49-2102-9599-11
線上支援 : www.asuscom.de/kontakt
全球資訊網 : www.asuscom.de

P4C800 Deluxe 規格簡介

中央處理器	支援 478 腳位插槽的 Intel® Pentium® 4 處理器，內含 512KB/256KB 的 L2 快取，並支援 Intel® 高速執行緒技術 (Hyper-Threading Technology) 可支援核心時脈至 3.2+GHz 或更高的時脈，新的電源設計並可支援最新一代 Pentium® 4 Prescott 中央處理器
晶片組	北橋：Intel® 875P MCH 南橋：Intel® ICH5
前側匯流排	800/533/400MHz
記憶體	本主機板支援雙通道記憶體架構 四組 184 針腳的 DDR DIMM 記憶體模組插槽。 使用符合 PC3200/2700/PC2100 (FSB800) 或 PC2700/PC2100 (FSB533) 或 PC2100 (FSB400) 規格之 unbuffered ECC/non-ECC DDR SDRAM，最高可擴充至 4GB
擴充槽	一組 AGP Pro/8X/4X 圖形顯示卡介面插槽 (1.5V 或 0.8V) 五組 PCI 介面卡擴充插槽 一組華碩 WIFI 插槽
儲存媒體連接槽	ICH5 南橋晶片提供： - 二組 UltraDMA 100/66/33 插槽 - 二組 Serial ATA 連接插座 Promise® PDC20378 控制晶片提供：(選購) - 一組 ATA 133/100/66/33 插槽 (支援二組硬碟) - 二組 Serial ATA 連接插座 支援 RAID 0, RAID 1, RAID 0+1, Multiple RAID
IEEE 1394 介面	VIA VT6307 IEEE 1394 控制晶片 - 二組 IEEE 1394 連接埠
Ai Audio 音效功能	六聲道輸出 ADI AD 1985 音效控制晶片
Ai Net 網路功能	3COM 3C940 Gbit PCI 乙太網路控制晶片
Ai BIOS 功能	Ai BIOS 整合系統： 華碩 Q-Fan 智慧型溫控風扇技術 華碩 CrashFree BIOS 2 華碩 POST 播報員
Ai 超頻功能	智慧型處理器頻率微調器 華碩 JumperFree™ 模式 可調整式核心電壓、記憶體和 AGP 電壓 無段超頻頻率調整 (SFS) (可從 100MHz 調至 400MHz) 華碩 C.P.R (CPU 參數自動回復)

P4C800 Deluxe 規格簡介

特殊功能	華碩 MyLogo2™ 個性化應用軟體 華碩 EZ Flash BIOS 程式 華碩 Instant Music Power Loss Restart 多國語言 BIOS 程式 Intervideo WinDVD 套裝軟體
後側面板	一組並列埠 一組序列埠 一組 PS/2 鍵盤連接埠 一組 PS/2 滑鼠連接埠 一組 S/PDIF 輸出連接埠 一組 IEEE-1394 裝置連接埠 四組 USB 2.0 連接埠 一組 RJ-45 網路連接埠 音源輸入接頭/音效輸出接頭/麥克風接頭
內建 I/O 裝置連接埠	二組可擴充二個外接式 USB 連接埠 USB 2.0 插槽 CPU/電源/機殼 風扇插座 20-pin/4-pin ATX 12V 電源插座 硬碟/電源警示燈 系統入侵（機殼開啓）警示功能 一組 IEEE 1394 插座 搖桿/MIDI 插座 S/PDIF 輸出插座 CD/AUX/Modem 音效訊號接收插座 前面板音效連接排針 序列式連接埠（COM2）插座
BIOS 功能	4Mb 快閃記憶體、AMI BIOS、PnP、DMI2.0、WfM2.0、SM BIOS 2.3、多國語言 BIOS 程式、華碩 EZ Flash BIOS 程式、華碩 MyLogo2 個性化應用軟體、華碩 C.P.R.、華碩 Instant Music、CrashFree BIOS 2 程式
工業標準	PCI 2.2/PCI 2.3、USB 2.0
管理功能	WfM2.0、DMI2.0、WOL/WOR by PME、系統入侵（機殼開啓）警示功能
電源需求	ATX 電源供應器（需含 4-pin ATX12V 電源插座）
機殼型式	ATX 型式：12 英吋 x 9.6 英吋（30.5 公分 x 24.5 公分）
公用程式光碟	驅動程式 華碩系統診斷家（ASUS PC Probe） 華碩線上更新程式 趨勢科技 PC-cillin 2002 防毒軟體



本主機板規格若有變動，並不另行通知。

第一章 產品內容

1.1 歡迎加入華碩愛好者的行列

再次感謝您購買此款華碩 P4C800 Deluxe 主機板！

華碩 P4C800 Deluxe 主機板的問世除了再次展現華碩對於主機板一貫具備的高品質、高效能以及高穩定度的嚴苛要求，同時也添加了許多新的功能以及大量應用在它身上的最新技術，使得 P4C800 Deluxe 主機板成為華碩優質主機板產品線中不可多得的閃亮之星。

由華碩 P4C800 Deluxe 主機板與英特爾 Socket-478 Pentium®4 微處理器的搭檔演出，再加上英特爾 875P 晶片組所構成的強大陣容，與支援最新的 800MHz 前置匯流排。如此的超完美結合再一次為高效能桌上型電腦平台提供一個全新性能標竿的解決方案。

最多可增加至 4GB 容量並支援最新一代的記憶體標準 PC3200/2700/2100 ECC/non-ECC DDR SDRAM (Double Data Rate SDRAM, 雙倍資料傳輸率動態存取記憶體)、透過 AGP Pro/8X 介面運算處理的高解析度圖形顯示，支援 Serial ATA、RAID、IEEE 1394、USB 2.0 以及六聲道的 PCI 音效功能，在在顯示了華碩 P4C800 Deluxe 主機板是一款當您恣意遨遊在 Pentium® 4 超高速運算世界時能夠持續處於效能、穩定領先地位的不二選擇！

1.2 產品包裝

在您拿到華碩 P4C800 Deluxe 主機板包裝盒之後，請馬上檢查下面所列出的各項標準配件是否齊全：

- ✓ 華碩 P4C800 Deluxe 主機板
- ✓ 華碩主機板驅動程式及公用程式光碟
- ✓ InterVideo WinDVD 套裝軟體光碟 (僅配備於零售版本)
- ✓ 二組序列式 ATA 連接排線
- ✓ 一組 IDE 連接排線
- ✓ 二組 40 針腳 80 導線 UltraDMA133/100/66 IDE 高密度連接排線
- ✓ 3.5 英吋軟碟機連接排線
- ✓ 主機板輸出/輸入連接埠金屬擋板
- ✓ 備用的跳線帽
- ✓ 華碩 P4C800 Deluxe 主機板使用手冊及主機板示意圖卡
- ✓ 快速安裝手冊 (僅配備於零售版本)
- ✓ 跳線選擇區示意貼紙 (僅配備於零售版本)
- ✓ Instant Music 配件組 (僅配備於零售版本)



若以上列出的任何一項配件有損壞或是短缺的情形，請儘速與您的經銷商聯絡。

1.3 特殊功能

1.3.1 產品特寫

新世代中央處理器



華碩 P4C800 Deluxe 主機板配置一組擁有 478 腳位的中央處理器省力型插座 (ZIF)。英特爾 Socket-478 Pentium®4 處理器採用內含 512KB L2 快取的 0.13 微米處理器核心，並且包含了 800/533/400MHz 的系統匯流排，以及最新的高速執行緒 (Hyper-Threading technology) 技術；還有最新的電源設計，可以提供核心時脈高達 3.2+ GHz，並支援最新一代的 Intel Prescott 中央處理器。

Dual DDR400 記憶體最佳效能表現



採用最新一代的記憶體標準 ECC/non-ECC PC3200/2700/2100 規格的 DDR SDRAM (Double Data Rate SDRAM, 雙倍資料傳輸率動態存取記憶體)，具有較以往 SDRAM 記憶體更高的傳輸效能，最多可增加至 4GB 容量。400MHz 時脈的 DDR SDRAM 能提供最新的 3D 繪圖顯示卡、多媒體影音和網路應用程式對於資料頻寬的需求。

英特爾應用程式加速技術



本主機板整合了英特爾應用程式加速技術，讓 875P 系統組片組與 DDR 400 記憶體一舉達到最佳效能表現，讓主機板世代更跨向一個新紀元。

序列式 ATA 解決方案



本主機板支援序列式 ATA 規格的介面，一個可以取代並行式 ATA 的革命性儲存介面。本主機板提供了 4 組序列式 ATA 插座供連接序列式 ATA 裝置。序列式 ATA 規格可以允許連接更薄、更有彈性、針腳更少的排線，降低對電壓的需求、提高資料傳輸率至每秒 150MB。

多重磁碟陣列功能 (支援 RAID 0、RAID 1 與 RAID 0+1)

(RAID 功能僅配備於內建 RAID 版本)



主機板內建的 Promise® PDC20378 晶片提供了二組序列式 ATA 插座與一組 ATA133 IDE 介面插座，因此本主機板可以同時使用 Ultra ATA/133 硬碟和 Serial ATA 硬碟來建構 RAID 0, RAID 1 或 RAID 0+1 磁碟陣列。

支援最新的 AGP 8X 規格



華碩 P4C800 Deluxe 主機板支援最新的 AGP Pro/8X 介面運算處理，AGP 8X (AGP 3.0) 是最新一代的 VGA 顯示介面，可以提供更強大的圖形顯示及處理的效能，傳輸速率可高達 2.12GB/s。

AI Net 網路功能



內建 3COM® 3C940 Gigabit 網路晶片組整合了 32-bit 1000/100/10BASE-T Gigabit Ethernet 媒體存取控制 (Media Access Control, MAC) (與 IEEE 802.3 相容) 與實體層 (Physical Layer Transceiver) 解決方案, 提供網路應用程式更高的執行效能。而本晶片更提供了一個強大功能的應用程式 網路電纜測試員 (VCT), 它可以幫助您偵測目前網路連線狀況, 如果線路故障, 還可告知您線路故障的距離, 讓您可以更快掌握問題的所在。

AI audio 音效功能



P4C800 Deluxe 主機板內建 ADI AD1985 AC' 97 音效編解碼晶片, 支援六聲道的音效錄放裝置。這組音效編解碼晶片為六聲道解碼, 支援 5.1 聲道的環繞音效、優於 90dB 的 dynamic range, 以及支援立體音效的 Mic PREAMP。此外主機板上有一組專門用來連接搭售的由 Sony 和 Philips 公司所共同發展的數位音訊 (S/PDIF, Sony-Philips Digital Interface) 輸出模組的連接排針。另外本晶片提供了 AudioESP 音效程式, 可讓您自動偵測您所安裝的音效裝置 (例如: 喇叭), 讓您在安裝音效裝置更輕鬆容易。

AI 超頻功能



華碩研發團隊提供了簡易的超頻介面, 只需在 BIOS 程式中選擇 CPU 外頻超頻幅度 (需處理器與記憶體配合) 即可, 所有設定一次完成 (上限為 30%), 並可自動偵測與自動最佳化每一個相關參數。同時, BIOS 程式亦提供了最富彈性的超頻功能, 其特點如下:

- 微調式處理器核心電壓, 可讓您用每隔 0.025V 的電壓值在可運作範圍內微調
- 可調整式處理器核心/DDR 記憶體運作比率與 AGP/PCI 頻率
- 無段超頻頻率調整 (SFS, Stepless Frequency Selection) 可讓您用每隔 1MHz 的遞增/遞減方式在 100MHz 到最高 400MHz 的頻率範圍間微調
- C.P.R. (CPU 參數自動回復)

C. P. R. (CPU 參數自動回復)



由華碩獨家研發的 C.P.R. 功能, 可以讓主機板的 BIOS 程式在系統因為超頻而導致當機時自動重新設定, 將 CPU 的參數回復為預設值。當系統因為超頻而當機時, C.P.R. 功能讓您不需開啓機殼, 就可以清除 CMOS 記憶體中的資料。您只要輕鬆的將系統關機, 重新開機啓動系統之後, BIOS 程式就會自動回復 CPU 設定中所有各項參數的預設值。

Ai BIOS 整合系統

本主機板提供了 Ai BIOS 整合系統，整合了華碩最新最好的 BIOS 工具程式，讓您於使用 BIOS 程式調校系統時，再無後顧之憂。分別是 Q-Fan 溫控風扇技術、CrashFree BIOS2 與 Post 播報員。

華碩 Q-Fan 智慧型溫控風扇技術



透過華碩研發團隊精心架構的硬體保護監控晶片，系統會依據目前 CPU 的溫度狀況，輸出給 CPU 風扇不同電壓以控制風扇轉速。溫度低時，風扇轉速自動降低；溫度高時，風扇轉速自動提高，以有效的降低風扇噪音、節省電量使用、延長風扇使用壽命。

CrashFree BIOS2 程式

華碩最新自行研發的 CrashFree BIOS2 工具程式，可以讓您輕鬆的回復 BIOS 程式中的資料。當 BIOS 程式和資料被病毒入侵或毀損，您可以輕鬆的從備份磁片或光碟中，將原始的 BIOS 資料回存至系統中。這項保護裝置可以降低您因 BIOS 程式毀損而購買 ROM 晶片置換的需要。

華碩 POST 播報員 (ASUS POST Reporter™)



P4C800 DeLuxe 提供一個既新鮮又令人興奮的功能，稱之為華碩 POST 播報員™。它可以讓您在開機期間執行開機自我測試 (POST, Power-On Self-Tests) 程序時聽到真人語音來提示您 POST 錯誤訊息！您還可以選擇要使用電腦機殼內建的喇叭或者外接一組喇叭，每當開機時就會聽到播報員告訴您目前系統開機的狀況；萬一開機失敗，它馬上就會告訴您錯誤發生的原因。另外，您還可以利用華碩驅動程式及公用程式光碟附贈的華邦語音編輯器 (Winbond Voice Editor) 軟體來訂製您自己的語音訊息。

支援 USB 2.0 規格

P4C800 DeLuxe 支援最新的通用序列匯流排 USB 2.0 規格，傳輸速率從 USB 1.1 規格的 12 Mbps 一舉提升到 USB 2.0 規格的 480 Mbps。高頻寬的 USB 2.0 規格提供高解析度的視訊會議系統、數位相機、數位攝影機、新一代的掃描器、印表機，以及快速的儲存媒體等設備的連接。USB 2.0 規格同時也可以向下相容於 USB 1.1 規格。

內建 IEEE-1394 功能



(僅配備於內建 1394 功能版本)

本主機板內建 IEEE 1394 介面，以及 VIA Fire IIM VT6307 控制晶片，可以支援更高的傳輸速率與更具彈性的周邊連接裝置，並且相容於 IEEE 1394a 標準。這組 32-bit PCI 匯流排介面可以透過簡單易用、低成本、高頻寬的資料即時傳輸介面，例如攝錄像機、錄放影機、印表機、電視機和數位相機等這類的電腦設備、周邊裝置和消費性電子用品，來支援達 400Mbps 的資料傳輸率。

華碩 Instant Music 免開機音樂播放程式



由華碩獨家提供的免開機音樂播放程式，讓你的電腦搖身一變成為個人音響。只需輕輕按下華碩音效功能鍵，無需進入作業系統，即可讓您享受到動人的樂章。

華碩 MyLogo2™ 個性化應用軟體



本主機板內附的 MyLogo2™ 軟體讓您從此遠離一成不變的開機畫面。您可以使用它來輕鬆地更換電腦開機畫面，除了可以隨心所欲地更換由華碩所提供的多組圖案，當然，也可以依照您獨特的品味來創造專屬於您個人的開機畫面。

華碩多國語言 BIOS 程式



華碩多國語言 BIOS 程式可以讓您從選單中選擇您所使用的語言，透過本土化的 BIOS 程式選單讓您在設定上更簡單快速。請至華碩公司的網站查詢 BIOS 程式所支援的語系。

華碩 EZ Flash BIOS 更新程式



透過華碩最新自行研發的 EZ Flash BIOS 工具程式，您可以輕易的更新系統的 BIOS 程式，不需要再經由 MS-DOS 模式或透過開機磁片的方式更新。

1.3.2 附加價值的解決方案

溫度、風扇和電壓監控功能

CPU 的溫度由華碩 ASIC 監控晶片所監視，可以預防系統過熱與受到損害。具有 CPU 風扇的轉速監控，也可以監控機殼內的風扇轉速，所有的風扇都分別設定了轉速安全範圍。此外並具有電壓監視功能，可以確保主機板所接受的是正確的電壓準位，以及穩定的電流供應。

具備 ACPI 功能

支援先進組態與電源管理 (ACPI, Advanced Configuration and Power Interface) 功能它可以支援更多的電源管理功能，在新一代的作業系統下可以支援作業系統掌控電源管理功能 (OSPM, OS Direct Power Management)。

系統入侵（機殼開啓）警示功能

透過本主機板上之華碩 ASIC 監控晶片與系統監控程式的配合，使用者可以容易地知道電腦機殼是否已打開，以防止任何破壞行為的發生。

華碩線上更新功能

本程式可讓您使用簡單易用的介面來更新主機板韌體檔案。只需利用本程式透過網際網路並連接至華碩 FTP 站點，即可輕輕鬆鬆地更新您的主機板韌體檔案。

1.4 主機板概觀

在您開始著手安裝華碩 P4C800 Deluxe 主機板之前，我們建議您花一點時間閱讀本手冊以了解有關於 P4C800 Deluxe 主機板的設定和特殊功能。如此不但可以讓主機板的安裝更加容易順手，未來昇級時也能快速地掌握要領。當然，如果您對主機板規格已經有足夠的知識，那麼這些知識將會幫助您避免一些會造成主機板或元件損壞的意外狀況發生。

本節將簡短說明有關於 P4C800 Deluxe 主機板上各個元件的功用以及指出它們在 P4C800 Deluxe 主機板上的位置。同時，您也可以參考本手冊的第二章以獲得各項元件更詳盡的資訊。

下一節將列舉出本主機板各項裝置、元件等的規格，當然，也包括本主機板對於最新電腦技術和相關業界標準的支援。

1.4.1 認識 P4C800 Deluxe 主機板各項元件

您可以使用右圖的號碼標示來對照從下一頁開始的元件概述。

- | | |
|---------------------------|---------------------------|
| 1. 微處理器插槽 | 18. 華碩 WI-FI 插槽 |
| 2. 北橋控制晶片 | 19. 超級 I/O 控制器 |
| 3. ATX 12 伏特電源插座 | 20. PCI 介面裝置擴充插槽 |
| 4. DDR 記憶體模組插槽 | 21. 音效編解碼晶片 |
| 5. 軟碟機連接插座 | 22. LAN 網路控制晶片 |
| 6. IDE 裝置連接插座 | 23. PS/2 滑鼠連接埠 (綠色) |
| 7. ATX 電源供應器連接插座 | 24. 並列埠 |
| 8. AGP Pro/8X 圖形顯示卡插槽 | 25. IEEE-1394 裝置連接埠 |
| 9. 電源警示燈 | 26. RJ-45 網路連接埠 |
| 10. 韌體中樞 | 27. 音源輸入接頭 (淺藍色) |
| 11. 語音輔助控制晶片 | 28. 音效輸出接頭 (草綠色) |
| 12. RAID Ultra ATA/133 插座 | 29. 麥克風接頭 (粉紅色) |
| 13. 序列式 ATA 連接排針 | 30. USB 2.0 裝置連接埠 (3 和 4) |
| 14. 序列式 ATA/RAID 連接排針 | 31. USB 2.0 裝置連接埠 (1 和 2) |
| 15. RAID/SATA/IDE 控制晶片 | 32. 序列埠 |
| 16. 南橋控制晶片 | 33. S/PDIF 音效輸出埠 |
| 17. IEEE 1394 控制晶片 | 34. PS/2 鍵盤連接埠 (紫色) |



1-8 頁簡介主機板上各部份元件，請參考第二章有關這些元件更進一步的訊息。

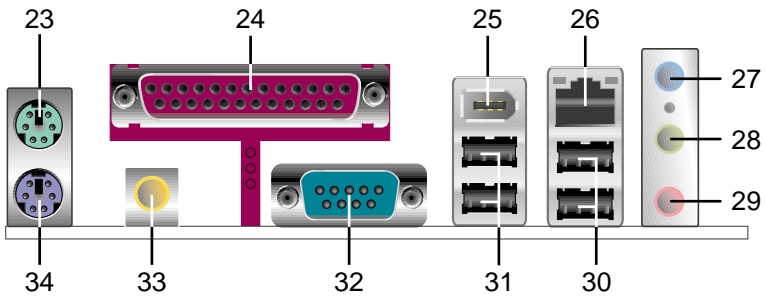
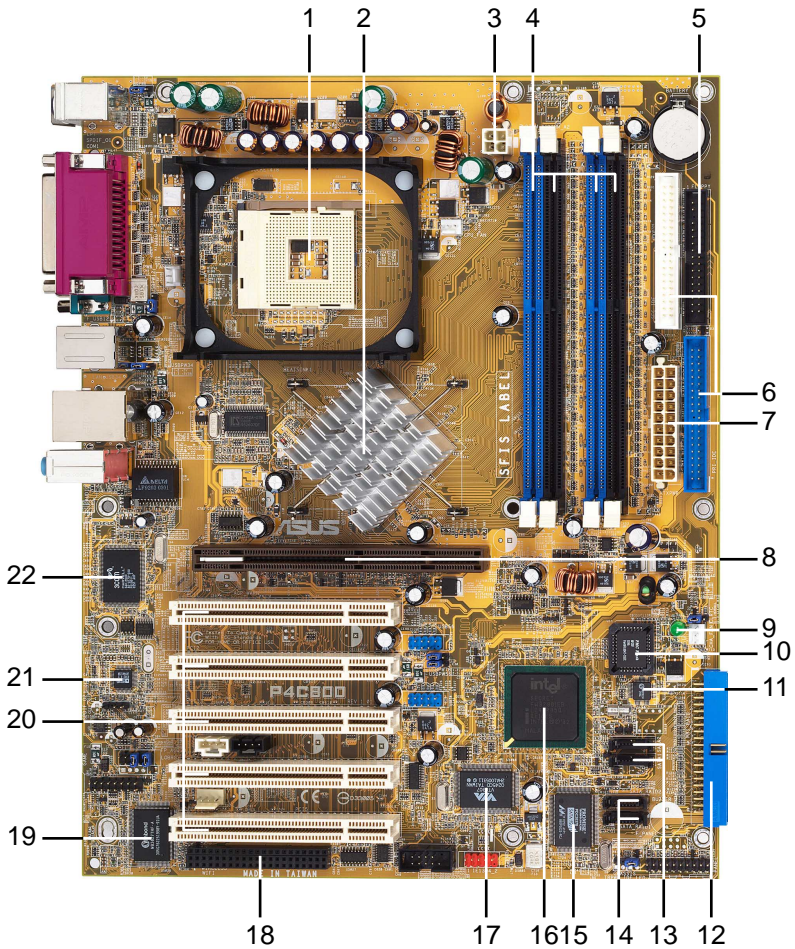

1.4.2 主要功能

- 1 微處理器插槽** - 採用最新式的 478 腳位 ZIF (Zero Insertion Force) 省力插槽。此種新規格的 Socket-478 微處理器插槽用來搭配具有 800/533/400MHz 系統匯流排, 以及每秒 6.4GB/4.3GB/3.2GB 高資料傳輸率的英特爾 Pentium®4 微處理器。並支援新一代的 Intel Prescott 中央處理器。
- 2 北橋控制晶片** - Intel®875P (CanterWood) 記憶體控制器中樞 (MCH, Memory Controller Hub) 的主要功能是提供 800/533/400MHz 頻率的處理器介面、400/333/266MHz 系統記憶體介面並且支援雙通道技術, 一舉將記憶體傳輸頻寬提升至 6.4GB/秒、與使用 0.8V/1.5V 的 AGP 3.0 介面, 支援 4X/8X 高速寫入協定。而 MCH 與南橋晶片 ICH5 相互之間是利用英特爾專利開發的樞軸架構 (Hub Architecture) 介面來作溝通聯繫。
- 3 ATX 12 伏特電源插座** - 這個電源插座用來連接 ATX 12V 電源供應器 4 Pin 12V 的插頭。
- 4 DDR 記憶體模組插槽** - 本主機板內建四組 184 針腳的 DDR DIMM 記憶體模組插槽。使用符合 PC3200/PC2700/PC2100 規格之 unbuffered ECC/non-ECC DDR SDRAM, 最高可擴充至 4 GB。
- 5 軟碟機連接插座** - 與本主機板所提供的軟碟排線連接到 3.5 英吋的軟式磁碟機。為避免插錯方向, 連接到主機板軟碟機插座的排線接頭第五隻針腳已被填滿, 而主機板軟碟機插座的第五隻針腳則是被移除。
- 6 IDE 裝置連接插座** - 這兩組雙通道匯流排主控 IDE 裝置插座可提供最多四個 Ultra DMA/100/66、PIO 3/4 模式的 IDE 硬體裝置使用。由於這些 IDE 裝置插座皆具備防呆設計, 因此不會有排線插錯方向的問題。
- 7 ATX 電源供應器連接插座** - 這個電源插座用來連接到 ATX 12V 電源供應器。要注意的是, 您所使用的電源供應器必須能夠在 +5VSB 的電路上提供至少 1 安培的電流。
- 8 AGP 圖形顯示卡插槽** - 這個 AGP 圖形加速埠插槽支援供 3D 圖形應用程式使用的 0.8V/1.5V AGP Pro/8X/4X 圖形加速顯示卡。
- 9 電源警示燈** - 若 P4C800 Deluxe 內建的警示燈亮起, 表示目前主機板上仍有電力。這個警示燈可用來提醒您在置入或移走任何的硬體裝置之前, 都必須先移除電源、等待警示燈熄滅方可進行。
- 10 韌體中樞** - 這類配置 4Mb 容量的韌體晶片包含了一組可改變主機板及週邊設備許多軟硬體設定的可程式化 BIOS 設定程式。

- 11** **語音輔助控制晶片** - P4C800 Deluxe 配置一組全新發表的語音輔助控制晶片，除了提供以真人語音發音的 POST 錯誤訊息警示，您也可以自行在軟體中編輯並儲存屬於您自己的 POST 錯誤訊息警告語。
- 12** **RAID Ultra ATA/133/100 插座** - 這組插座支援 Ultra ATA/133/100/66/33 模式，並可與 Serial ATA 插座上安裝 Serial ATA 硬碟一同使用 RAID 0、RAID 1 或 RAID 0+1 磁碟陣列。
- 13** **序列式 ATA 連接排針** - 這二組 7-pin 的連接排針由 ICH5 南橋晶片提供，可以連接序列式 ATA 裝置。
- 14** **序列式 ATA/RAID 連接排針** - 這二組 7-pin 的連接排針由 Promise 20378 RAID 控制晶片提供，可以連接序列式 ATA 裝置，並可與 RAID 晶片所提供的 ATA133/RAID IDE 插座一同建構磁碟陣列。
- 15** **RAID/SATA/IDE 控制晶片** - 這顆 Promise® PDC20378 RAID 控制晶片，提供一組並列式 IDE 連接插槽與二組序列式 ATA 連接插槽，並可支援建構 RAID 0、RAID 1 或 RAID 0+1 磁碟陣列。
- 16** **南橋控制晶片** - 採用英特爾「第五代 I/O 控制器中樞 (ICH5, I/O Controller Hub 5)」。ICH5 主要是提供輸入/輸出子系統以作為整個系統其他部份的連結使用。在週邊應用上 ICH5 整合了 I/O 功能，例如二組 ATA/100 IDE 插槽、八組 USB 2.0/1.1 連接埠、I/O APIC、低腳位 (LPC) 介面、AC' 97 2.3 介面、PCI 2.2/PCI 2.3 介面。
- 17** **IEEE 1394 控制晶片** - 這個 VIA VT6307 控制晶片支援二組低電壓 IEEE 1394 插座，這個裝置允許資料在透過 PCI 和 1394 連接埠傳輸時，資料傳輸率可達到 100Mbps、200Mbps 和 400Mbps。
- 18** **華碩 WI-FI Wireless 插槽** - 這個華碩 WI-FI (Wireless Fidelity) Wireless 插槽可連接經過認證的無線網路設備，使用無線電的 2.4GHz 頻率，可提供 11Mbps 資料傳輸率。(可相容於 5.5, 2, 與 1 Mbps)。Wi-Fi 使用 IEEE 802.11b 直接序列網路技術，提供了快速且可靠的無線網路連線。
- 19** **Super I/O 晶片** - 這顆低腳位介面的多用途晶片主要是提供許多常用的輸入輸出功能。該晶片支援一組驅動 360K/720K/1.44M/2.88MB 軟碟機的高效能軟碟控制器、一組多功能模式的並列埠功能、兩組標準的通用非同步接收轉換器 (UART) 以及一組快閃記憶體介面。
- 20** **PCI 介面裝置擴充插槽** - 提供五條 32 位元並且符合 PCI 2.2/PCI 2.3 規格的 PCI 裝置擴充插槽，可以使用像 SCSI 卡或者網路卡等擁有每秒 133MB 處理能力的匯流排主控式 PCI 介面裝置卡。

- 21** **音效編解碼器** - P4C800 Deluxe 主機板所配置的 ADI AD1985 音效控制晶片是一組 AC' 97 音效編解碼晶片，支援六聲道的音效錄放裝置。這組音效編解碼晶片為六聲道解碼，支援 5.1 聲道的環繞音效、S/PDIF 輸出、AUX、立體音源輸入、整合式頭戴式耳機揚聲器、優於 90dB 的 dynamic range，以及支援立體音效的 Mic PREAMP。
- 22** **區域網路控制器** - 本主機板內建的 3Com® 3C940 Gigabit 乙太網路是一個單一晶片的控制器，提供主機板內建網路 (LOM, LAN on Motherboard) 與網路介面卡 (NIC, Network Interface Card) 應用程式。本晶片提供 32-bit 傳輸介面，並支援 1000/100/10 Mbps 資料傳輸率。
- 23** **PS/2 滑鼠連接埠 (綠色)** - 將 PS/2 滑鼠插頭連接到此埠。
- 24** **並列埠** - 您可以連接印表機、掃描器或者其他的並列埠裝置。
- 25** **IEEE 1394 裝置連接埠** - 這組連接埠可連接 IEEE 1394 相容裝置，例如：攝影機、錄放影機、印表機與數位相機...等。
- 26** **RJ-45 網路連接埠** - 這組連接埠可經網路線連接至區域網路。
- 27** **音源輸入接頭 (淺藍色)** - 您可以將錄音機、音響等的音效輸出端連接到此音效輸入接頭。在六聲道音效輸出模式中，這個接頭應該接到環繞喇叭。
- 28** **音效輸出接頭 (草綠色)** - 您可以連接耳機或喇叭等的音效接收設備。在六聲道音效輸出模式中，這個接頭應該接到前聲道 (兩個主喇叭)。
- 29** **麥克風接頭 (粉紅色)** - 此接頭連接至麥克風。在六聲道音效輸出模式中，這個接頭應該接到中聲道及重低音喇叭。
- 30** **USB 2.0 裝置連接埠 (3 和 4)** - 這兩組通用序列匯流排 (USB, Universal Serial Bus) 連接埠可連接到使用 USB 2.0 介面的硬體裝置。
- 31** **USB 2.0 裝置連接埠 (1 和 2)** - 這兩組通用序列匯流排 (USB, Universal Serial Bus) 連接埠可連接到使用 USB 2.0 介面的硬體裝置。
- 32** **序列埠** - 一組 COM1 埠可用來連接序列滑鼠或是其他序列介面的裝置。
- 33** **S/PDIF 音效輸出埠** - 本音效輸出埠支援 S/PDIF 裝置並支援環繞式 5.1 聲道音效與 3D 音場效果。
- 34** **PS/2 鍵盤連接埠 (紫色)** - 將 PS/2 鍵盤插頭連接到此埠。

第二章 硬體裝置資訊

2.1 安裝華碩 P4C800 Deluxe 主機板

在您開始安裝之前，請先確定您所購買的電腦主機機殼是否可以容納 P4C800 Deluxe 主機板，並且機殼內的主機板固定孔位是否能與 P4C800 Deluxe 主機板的螺絲孔位吻合。注意：P4C800 Deluxe 主機板是採 ATX 型式，尺寸為 12 英吋 x 9.6 英吋 (30.5 公分 x 24.5 公分)。



為方便在電腦主機機殼安裝或取出主機板，請務必先將電源供應器移開！此外，取出主機板之前除了記得將電源供應器的電源線移除之外，也要確定主機板上的警示燈號已熄滅方可取出。

2.1.1 主機板的擺放方向

當您安裝主機板到電腦主機機殼內時，務必確認置入的方向是否正確。主機板 PS/2 滑鼠接頭、PS/2 鍵盤接頭、COM1 插座以及音效插頭等的方向應是朝向主機機殼的後方面板，而且您也會發現主機機殼後方面板會有相對應的預留孔位。請參考下圖所示。

2.1.2 螺絲孔位

請將下圖所圈選出來的「十」個螺絲孔位對準主機機殼內相對位置的螺絲孔，然後再一一鎖上螺絲固定主機板。



請勿將螺絲鎖得太緊！否則容易導致主機板的印刷電路板產生龜裂。

此面朝向電腦主
機的后方面板

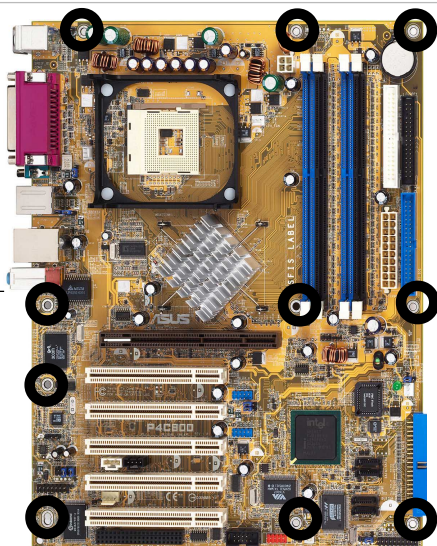

2.2 華碩 P4C800 Deluxe 主機板構造圖

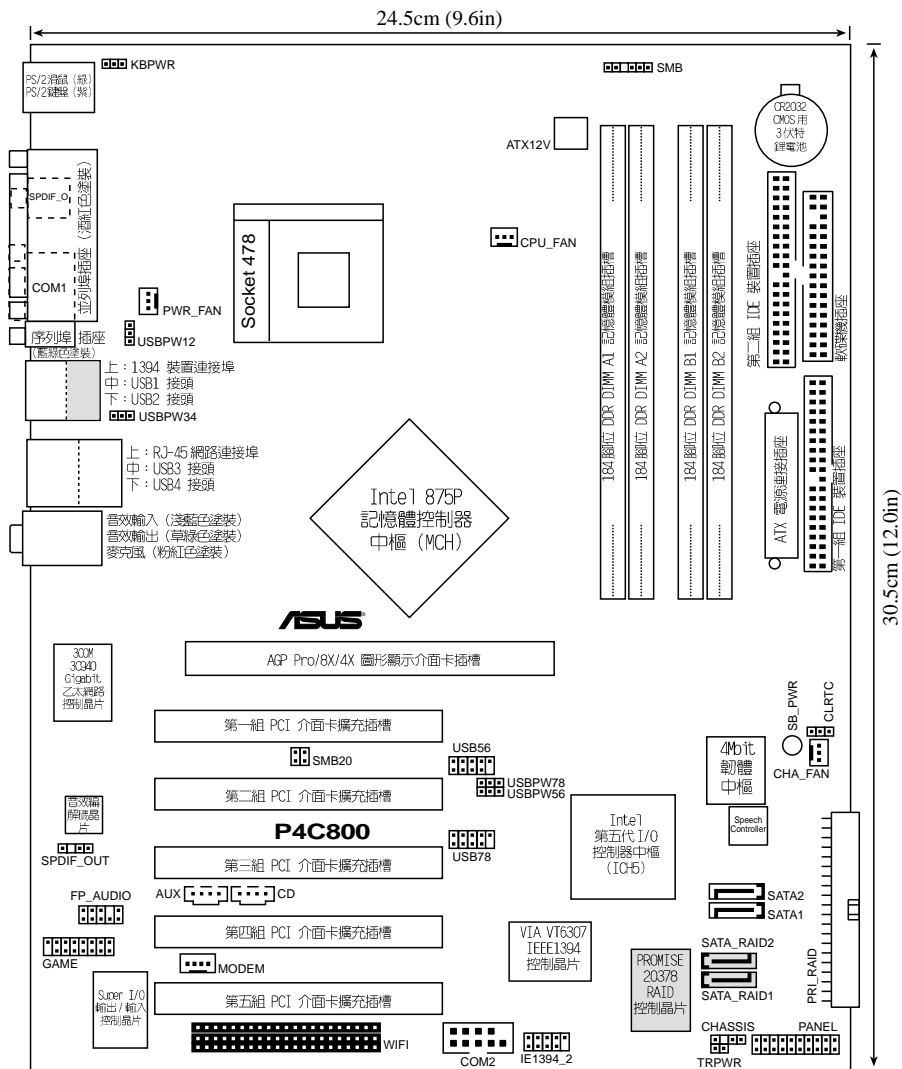

在主機板構造圖中的灰色元件例如 RAID 和 IEEE 1394 等皆屬於選購配備，只有具備相關功能的主機板版本方有提供。

2.3 主機板安裝前

主機板以及擴充卡都是由許多精密複雜的積體電路元件、整合性晶片等所構成。而這些電子性零件很容易因靜電的影響而導致損壞，因此，在您動手更改主機板上的任何設定之前，請務必先作好以下所列出的各項預防措施：



1. 在處理主機板上的內部功能設定時，您可以先拔掉電腦的電源線。
2. 為避免產生靜電，在拿取任何電腦元件時除了可以使用防靜電手環之外，您也可以觸摸一個有接地線的物品或者金屬物品像電源供應器外殼等。
3. 拿取積體電路元件時請盡量不要觸碰到元件上的晶片。
4. 在您移除任何一個積體電路元件後，請將該元件放置在絕緣墊上以隔離靜電，或者直接放回該元件的絕緣包裝袋中保存。
5. 在您安裝或移除任何元件之前，請確認 ATX 電源供應器的電源開關是切換到關閉（OFF）的位置，而最安全的做法是先暫時拔出電源供應器的電源線，等到安裝/移除工作完成後再將之接回。如此可避免因仍有電力殘留在系統中而嚴重損及主機板、周邊設備、元件等。



當主機板上的電力指示燈（SB_PWR）亮著時，表示目前系統是處於(1)正常運作(2)省電模式或者(3)軟關機等的狀態中，並非完全斷電！請參考下圖所示。

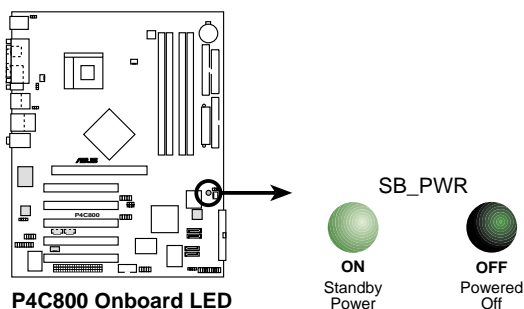

2.4 中央處理器 (CPU)

2.4.1 概觀

華碩 P4C800 Deluxe 主機板配置一組擁有 478 腳位的中央處理器省力型插座 (ZIF)。英特爾 Socket-478 Pentium®4 處理器採用內含 512KB L2 快取的 0.13 微米處理器核心，並且包含了全新的 Intel® NetBurst™ 微處理架構，此架構的特色是利用超管線技術並且採用比以往數量多出一倍的 20 階管線，因而增加 Pentium®4 的運算性能，此外還包括了快速執行引擎、800/533/400MHz 的系統匯流排以及執行循跡快取 (execution trace cache)。再者藉由提供更高的處理器時脈、更快速的整數指令集執行力，以及每秒 6.4GB 的高資料傳輸率等，本主機板並支援具備高速執行緒技術 (Hyper-Threading Technology) 的 Intel® Pentium®4 處理器。此外，本主機板率先支援新一代的英特爾 Prescott 中央處理器。綜合以上這些 Pentium®4 嶄新功能加上華碩 P4C800 Deluxe 主機板的精密校調，使得系統運作效能再次地大躍進！

注意：左圖中的 Pentium® 4 處理器某一端邊緣上畫有金色三角形的符號，此金三角即代表處理器的第一腳位，而這個特殊標示也是您要安裝處理器到主機板的處理器插座時的插入方向識別依據。

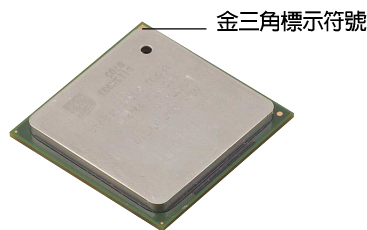

安裝 Pentium® 4 處理器到 Socket-478 插座的方向若有誤，可能會弄彎處理器的針腳，甚至損及中央處理器本身！

Intel Hyper-Threading 技術說明



1. 本主機板支援 Intel Pentium 4 中央處理器及 Hyper-Threading 技術。
2. 僅 Windows XP 或更新的版本支援 Hyper-Threading 技術。倘若您使用的是其他作業系統，請至 BIOS 設定程式將 Hyper-Threading 功能關閉，以確保系統的穩定度。
3. 建議您安裝 Windows XP Service pack 1 作業系統。
4. 在安裝支援 Hyper-Threading 技術之作業系統前，請確定已開啟 BIOS 設定程式的 Hyper-Threading 功能。
5. 欲知更詳細的 Hyper-Threading 技術請參考 www.intel.com/info/hyperthreading 網站內容。

欲使用本主機板之 Hyper-Threading 技術，必須符合以下幾點：

1. 購買支援 Hyper-Threading 技術之 Intel Pentium 4 中央處理器及。
2. 開啓電源，進入 BIOS 設定程式的進階選單 (Advanced Menu)，確定 Hyper-Threading 功能設定為開啓 (Enabled)。本項目僅在安裝了支援 Hyper-Threading 技術之中央處理器才會出現。
3. 重新開機。

2.4.2 安裝 Socket-478 Pentium® 4 處理器

請依照下面步驟安裝 Pentium® 4 處理器：

1. 找到位於主機板上的 Socket-478 處理器插座。

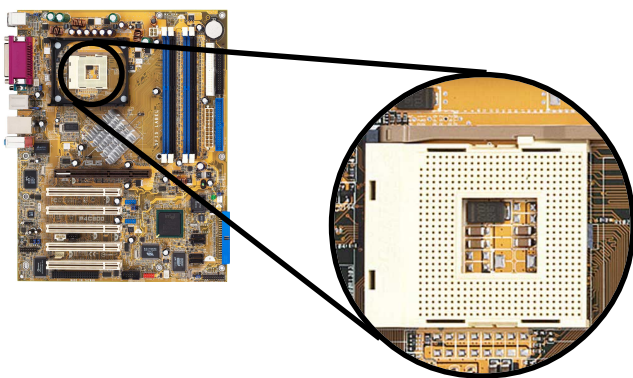

2. 將 Socket-478 插座側邊的固定拉桿拉起至其角度幾與插座呈 90 度角。

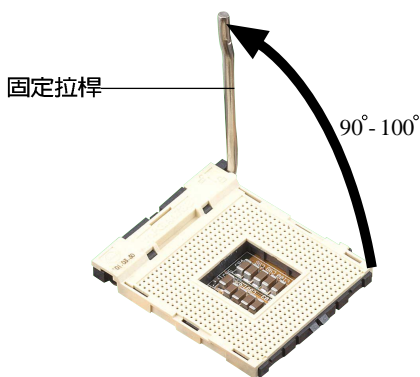

Socket-478 插座的固定拉桿若沒有完全拉起（如上圖所示），您將會發現很難將處理器置入。

- 將 Pentium® 4 處理器標示有金三角的那一端對齊固定拉桿的底部（與處理器插座連接的地方，見下圖所示）。
- 請小心地放入 Pentium® 4 處理器，並確定所有的針腳是否都已沒入插槽內。



Pentium® 4 處理器僅能以一個方向正確安裝。請勿強制將處理器裝入插槽，以避免弄彎處理器的針腳和處理器本身！

金三角方向標示圖形

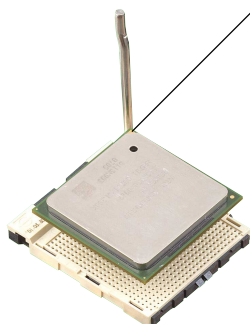

- 當處理器安置妥當，接下來在您要拉下固定拉桿欲鎖上處理器插槽的同時，請用手指輕輕地抵住處理器。最後當固定拉桿鎖上插槽時會發出一清脆聲響，即表示已完成鎖定。

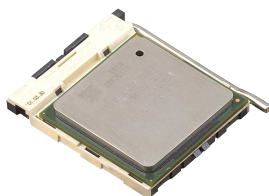

2.4.3 安裝散熱片和風扇

有了理想的散熱效果方能發揮處理器的極致性能。英特爾 Pentium® 4 中央處理器搭配一組經特別設計的多鰭式散熱片和高轉速散熱風扇套件來保持最理想的散熱效果。



當您購買盒裝的英特爾 Pentium® 4 處理器時，其包裝盒內已包括了散熱片、風扇以及一組支撐機構。

如果您購買的是散裝的英特爾 Pentium® 4 處理器，請務必使用有經過英特爾公司認證的散熱片和風扇。

請依照下面步驟安裝處理器的散熱片和風扇：

- 將散熱片覆蓋在 Pentium® 4 處理器上方，並且要注意散熱片應該要恰當地座落於支撐機構底座範圍內。



華碩 P4C800 Deluxe 主機板出貨時即已安裝「支撐機構底座」。

在安裝 CPU 或其他元件到主機板上時，不必將支撐機構底座移除。

處理器散熱片

支撐機構底座

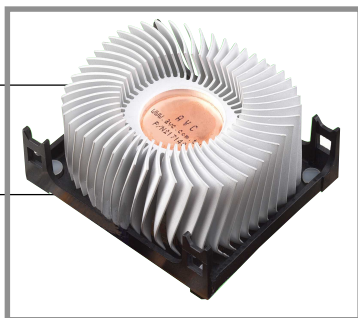

您所購買的盒裝 Pentium® 4 處理器包裝盒中應已內附處理器、散熱片以及支撐機構的安裝說明文件。如果本節中的指導說明與處理器內附說明文件有所不符，那麼請以處理器內附的安裝說明文件為準。

2. 將附有風扇的支撐機構放置在散熱片上方。先將支撐機構同一邊的掛鉤扣在底座的固定孔中，最後再扣上另一邊的掛鉤。



請確定附有散熱風扇的支撐機構已妥當地放置在散熱片和底座上，否則您會發現很難將支撐機構的掛鉤扣在底座的固定孔中。

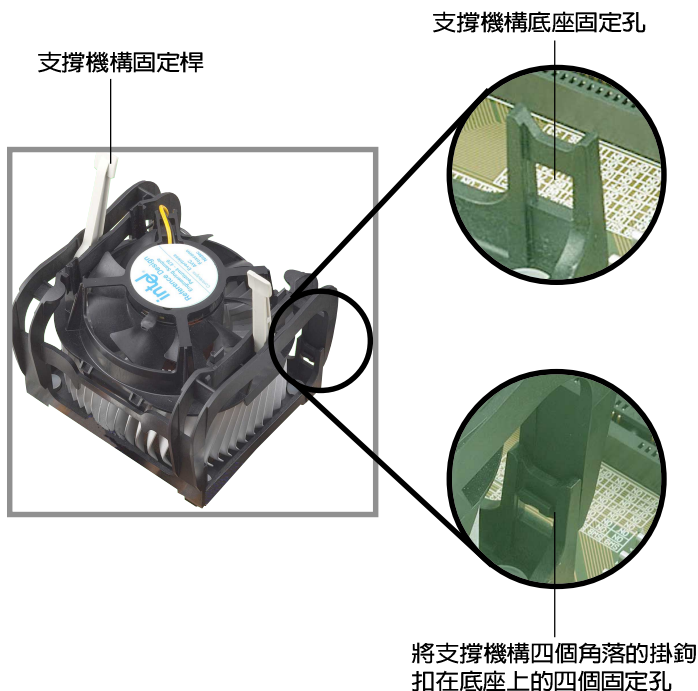

支撐機構固定桿

支撐機構底座固定孔

將支撐機構四個角落的掛鉤扣在底座上的四個固定孔



在未將支撐機構裝入底座之前，請將支撐機構上的固定桿保持在鬆動狀態，不要先將固定桿鎖上，不然會造成支撐機構無法裝入底座的問題。

3. 最後再將支撐機構兩側上方的固定桿分別拉下鎖住，使得風扇和散熱片能緊密地扣住支撐機構底座。



當兩根固定桿完全鎖上的時候，其方向應如下圖所示兩者為反方向位置。



2.4.4 連接處理器用風扇電源線

當風扇、散熱片以及支撐機構都已安裝完畢，接著請將風扇的電源線插到主機板上標示有「CPU_FAN」的電源插座。

處理器用風扇電源
(CPU_FAN)

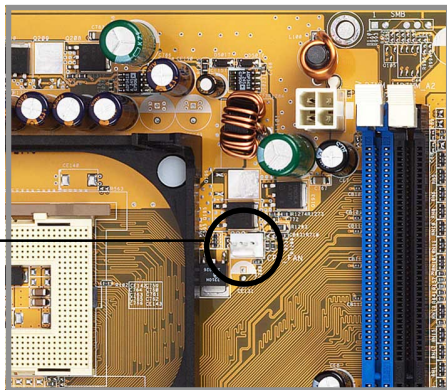

若您未連接 CPU_FAN 的電源插座，可能將會導致開機時發生「Hardware monitoring errors」的訊息。

2.5 系統記憶體

2.5.1 概觀

華碩 P4C800 Deluxe 主機板配置四組 DDR DIMM (Double Data Rate, 雙倍資料傳輸率) 記憶體模組插槽, 您可以使用 unbuffered ECC/non-ECC PC3200/PC2700/PC2100 的 DDR DIMM 記憶體模組, 總記憶體容量最多可以增加至 4GB。

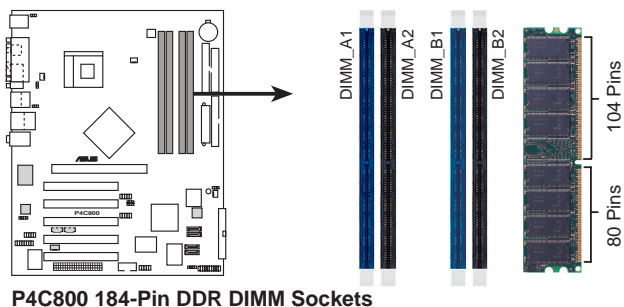

本主機板依照不同的 CPU 前側匯流排 (Front Side Bus, FSB) 與 DDR 記憶體形式, 支援不同的記憶體頻率。

2.5.2 記憶體設定

您可以任意選擇使用 64, 128, 256, 512MB 或者 1GB DDR DIMM 的記憶體模組以下列組合方式來安裝記憶體模組：



請依照下列指示安裝記憶體, 以避免無法開機的情況發生。

1. 安裝 DDR 記憶體時, 請依照表格 1 的安裝配置來安裝記憶體, 以免發生記憶體錯誤或系統無法開機的情況。
2. 請使用同一廠商生產的相同容量型號之記憶體, 並參照記憶體配置表成對地進行安裝, 方可使雙通道技術正確運作。
3. 請務必安裝相同行位址控制器延遲時間 (CAS Latency) 的記憶體模組。
4. 請確認記憶體頻率與處理器前置匯流排相容 (參照表格 2)。
5. 不建議您在本主機板安裝三組記憶體模組, 將造成雙通道技術無法運作。
6. 因 ICH5 晶片組資源配置的緣故, 當所有記憶體插槽皆安裝了 1GB 記憶體時 (總計為 4GB), 而系統顯示總計容量為 3GB 以上, 而不滿 4GB。

2.5.3 系統記憶體需知

表格 1 記憶體配置安裝建議表

DDR 形式		DIMM_A1 (藍)	DIMM_A2 (黑)	DIMM_B1 (藍)	DIMM_B2 (黑)
單通道技術	(1)	安裝	-	-	-
	(2)	-	安裝	-	-
	(3)	-	-	安裝	-
	(4)	-	-	-	安裝
雙通道技術	(1)	安裝	-	安裝	-
	(2)	-	安裝	-	安裝
	(3)	安裝	安裝	安裝	安裝



DIMM_A1 與 DIMM_B1 為同組（同為藍色插槽），DIMM_A2 與 DIMM_B2 為同組（同為黑色插槽）。



請使用同一廠商所生產的相同容量型號之記憶體，並依照記憶體插槽顏色成對安裝，相同顏色的插槽才能正確啟用雙通道技術，請參考上表進行安裝。

表格 2 記憶體頻率 / CPU 前置匯流排 同步率

CPU FSB	DDR 形式	DDR 頻率
800MHz	PC3200/PC2700*/PC2100	400/333*/266MHz
533MHz	PC2700/PC2100	333/266MHz
400MHz	PC2100	266MHz



使用 800MHz 前置匯流排的處理器時，因為英特爾系統晶片組本身的局限，所以 PC2700 DDR 記憶體模組的運作頻率僅可達到 320MHz，而無法達到 333MHz。

表格 3 DDR 400 記憶體供應商認證列表 (QVL)

容量	供應商	型號	廠牌	使用記憶體晶片	可安裝數量
256MB	Transcend	TS32MLD64V4F3	Samsung	K4H560838D-TCC4	2
512MB	Transcend	TS64MLD64V4F3	Samsung	K4H560838D-TCC4	2
256MB	Transcend	TS32MLD64V4F3	Mosel	V58C2256804SAT5	4
512MB	Transcend	TS64MLD64V4F3	Mosel	V58C2256804SAT5	1
256MB	Kingston	KVR400X64C25/256	Winbond	W942508BH-5	4
512MB	Kingston	KVR400X64C25/512	Winbond	W942508BH-5	2
256MB	Kingston	KVR400X72C25/256	Winbond	W942508BH-5 (ECC)	2
512MB	Kingston	KVR400X72C25/512	Winbond	W942508BH-5 (ECC)	2
256MB	Winbond	W9425GCDB-5	Winbond	W942508CH-5	4
512MB	Winbond	W9451GCDB-5	Winbond	W942508CH-5	4
128MB	Infineon	HYS64D16301GU-5-B	Infineon	HYB25D256160BT-5B	4
256MB	Infineon	HYS64D32300GU-5-B	Infineon	HYB25D256800BT-5B	4
512MB	Infineon	HYS64D64320GU-5-B	Infineon	HYB25D256800BT-5B	2
256MB	Samsung	M381L3223ETM-CCC	Samsung	K4H560838E-TCCC (ECC)	4
512MB	Samsung	M381L6423ETM-CCC	Samsung	K4H560838E-TCCC (ECC)	4
128MB	Micron	MT8VDDT1664AG-403B2	Micron	MT46V16M8-5ESB	1
256MB	Micron	MT16VDDT3264AG-403B2	Micron	MT46V16M8-5ESB	1
256MB	Micron	MT16VDDT3264AG-403B5	Micron	MT46V16M8-5TESB	2
256MB	Hynix	HYMD232646B8J-D43 AA	Hynix	HY5DU56822BT-D43	4
512MB	Hynix	HYMD264646B8J-D43 AA	Hynix	HY5DU56822BT-D43	4
256MB	TwinMos	M2G9I08AFATT9F081AA4T	TwinMos	TMD7608F8E50D	1
512MB	TwinMos	M2G9J16AGATT9F081AA4T	TwinMos	TMD7608F8E50D	1
256MB	Apacer	77.10636.465	Samsung	K4H560838D-TCC4	4
512MB	Apacer	77.10736.464	Samsung	K4H560838D-TCC4	2
256MB	ADATA	MDOAD5F3G315B1ECZ	ADATA	ADD8608A8A-5B	2
256MB	ADATA	MDOSS6F3G31JB1EAE	Samsung	K4H560838D-TCC4	2
256MB	ADATA	MDOWB5F3G316B1EAE	Winbond	W942508CH-5	2



請選擇使用經華碩測試且認證的記憶體模組，其他未經測試認證的記憶體模組可能無法適用於本主機板，請參考華碩網站 <http://www.asus.com> 所公佈的最新資訊及記憶體供應商認證列表。

2.5.4 安裝記憶體模組



安裝/移除記憶體模組或其他系統元件之前，請先暫時拔出電腦的電源線。如此可避免一些會對主機板或元件造成嚴重損壞的情況發生。

請依照下面步驟安裝記憶體模組：

1. 先將記憶體模組插槽兩端的白色固定卡榫扳開。
2. 將記憶體模組的金手指對齊記憶體模組插槽的溝槽，並且在方向上要注意金手指的凹孔要對上插槽的凸起點。

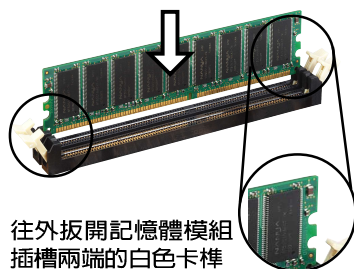

由於 DDR DIMM 記憶體模組金手指部份均有凹槽的設計，因此只能以一個固定方向安裝到記憶體模組插槽中。安裝時僅需對照金手指與插槽中的溝槽，再輕輕置入記憶體模組。因此請勿強制插入以免損及記憶體模組。

3. 最後緩緩地將記憶體模組插入插槽中，若無錯誤，插槽兩端的白色卡榫會因記憶體模組置入而自動扣到記憶體模組兩側的凹孔中。

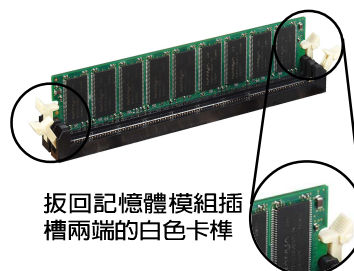

2.5.5 取出記憶體模組

請依照下面步驟取出記憶體模組：

1. 同時壓下記憶體模組插槽兩端白色的固定卡榫以鬆開記憶體模組。



在壓下固定卡榫的同時，您可以使用手指頭輕輕地扶住記憶體模組，以免讓它跳出而損及記憶體模組本身。

2. 再將記憶體模組由插槽中取出。

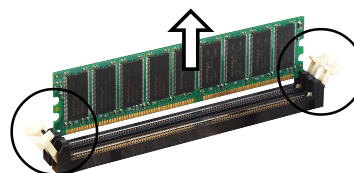

2.6 擴充插槽

為了因應未來會擴充系統機能的可能性，本主機板提供了五組 PCI 裝置擴充插槽，一組圖形加速埠（AGP，Accelerated Graphics Port）插槽。在接下來的次章節中，將會描述主機板上這些擴充插槽的相關資訊。



安裝/移除任何擴充卡之前，請暫時先將電腦的電源線拔出。如此可免除因電氣殘留於電腦中而發生的意外狀況。

2.6.1 安裝擴充卡

請依照下列步驟安裝擴充卡：

1. 在安裝擴充卡之前，請先詳讀該擴充卡的使用說明，並且要針對該卡作必要的硬體設定變更。
2. 鬆開電腦主機的機殼蓋並將之取出（如果您的主機板已經放置在主機內）。
3. 找到一個您想要插入新擴充卡的空置插槽，並以十字螺絲起子鬆開該插槽位於主機背板的金屬擋板的螺絲，最後將金屬擋板移出。
4. 將擴充卡上的金手指對齊主機板上的擴充槽，然後慢慢地插入槽中，並以目視的方法確認擴充卡上的金手指已完全沒入擴充槽中。
5. 再用剛才鬆開的螺絲將擴充卡金屬擋板鎖在電腦主機背板以固定整張卡。
6. 將電腦主機的機殼蓋裝回鎖好。

2.6.2 設定擴充卡

在安裝好擴充卡之後，接著還須藉由軟體設定來調整該擴充卡的相關設定。

1. 啟動電腦，然後更改必要的 BIOS 程式設定。若需要的話，您也可以參閱第四章 BIOS 程式設定以獲得更多資訊。
2. 為加入的擴充卡指派一組尚未被系統使用到的 IRQ。請參閱下頁表中所列出的中斷要求使用一覽表。
3. 為新的擴充卡安裝軟體驅動程式。

標準中斷要求使用一覽表

IRQ	優先權	指定功能
0	1	系統計時器
1	2	鍵盤控制器
2	N/A	可設定之中斷控制卡
3*	11	通訊連接埠 (COM 2)
4*	12	通訊連接埠 (COM 1)
5*	13	音效卡 (有時為 LPT 2)
6	14	標準軟式磁碟機控制卡
7*	15	印表機埠 (LPT 1)
8	3	系統 CMOS/即時鐘
9*	4	ACPI 省電模式運作
10*	5	預留給 PCI 裝置使用
11*	6	預留給 PCI 裝置使用
12*	7	PS/2 相容滑鼠連接埠
13	8	數值資料處理器
14*	9	第一組 IDE 通道
15*	10	第二組 IDE 通道

*：這些通常是留給或介面卡使用。

本主機板使用的中斷要求一覽表

	A	B	C	D	E	F	G	H
第 1 組 PCI 插槽	-	-	-	-	-	共享	-	-
第 2 組 PCI 插槽	-	-	-	-	-	-	共享	-
第 3 組 PCI 插槽	-	-	-	-	-	-	-	共享
第 4 組 PCI 插槽	-	-	-	-	共享	-	-	-
第 5 組 PCI 插槽	-	-	-	-	-	共享	-	-
AGP Pro 插槽	共享	使用	-	-	-	-	-	-
內建 USB 控制器 (HC0)	共享	-	-	-	-	-	-	-
內建 USB 控制器 (HC1)	-	-	-	使用	-	-	-	-
內建 USB 控制器 (HC2)	-	-	使用	-	-	-	-	-
內建 USB 控制器 (HC3)	共享	-	-	-	-	-	-	-
內建 USB 2.0 控制器	-	-	-	-	-	-	-	共享
內建 LAN 控制器	-	-	-	-	-	-	共享	-
內建 RAID 控制器 (選購)	-	-	-	-	-	-	-	共享
內建 1394 (選購)	-	-	-	-	共享	-	-	-



當您將 PCI 介面卡插在可以共享的擴充插槽時，請注意該介面卡的驅動程式是否支援 IRQ 分享或者該介面卡並不需要指派 IRQ。否則會容易因 IRQ 指派不當產生衝突，導致系統不穩定且該介面卡的功能也無法使用。

2.6.3 PCI 介面卡擴充插槽

華碩 P4C800 Deluxe 主機板配置五條 32 位元的 PCI 介面卡擴充插槽。舉凡網路卡、SCSI 卡、音效卡、USB 卡等符合 PCI 介面規格者，都可以使用在這五條 PCI 介面卡擴充插槽。下面這一張圖示展示 PCI 介面網路卡放置在 PCI 介面卡擴充插槽的情形。

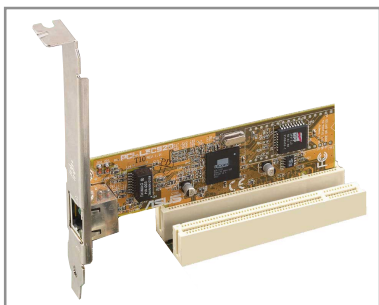

若您的 PCI 介面卡機板較長（例如：SCSI 卡），建議您插至 PCI 1、2 或 5 插槽上，以免擋住序列式 ATA 插槽，造成連接上的不便。而 PCI 5 插槽與 Wi-Fi 插槽不可同時使用。

2.6.4 Wi-Fi 無線網路介面插槽

華碩 P4C800 Deluxe 主機板提供一組 Wi-Fi (Wireless Fidelity) 無線網路介面插槽，支援華碩未來將提供的 Wi-Fi 無線網路模組。請至華碩網站 <http://www.asus.com> 來得知最新相關產品的介紹。

本 Wi-Fi 介面插槽使用美國電機電子協會 IEEE 802.11b 無線網路標準設計，採用直接序列展頻傳輸技術，可達到 11 Mbps 傳輸速率。

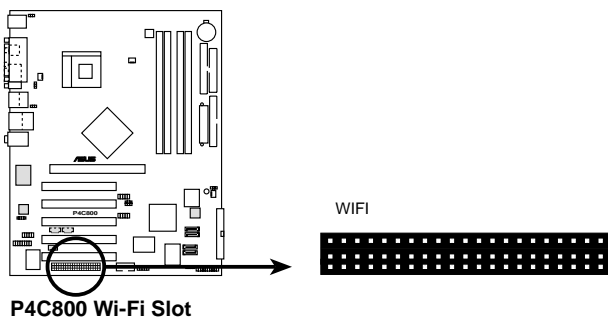

PCI 5 介面插槽與本 Wi-Fi 插槽無法同時使用。

2.6.5 AGP Pro/8X 介面卡插槽

華碩 P4C800 Deluxe 主機板提供一組 AGP Pro/8X (Accelerated Graphics Port, 圖形加速埠) 介面卡插槽, 支援 AGP 8X 與 AGP 4X 的 AGP 介面卡。當您購買 AGP 介面卡的時候, 請務必確認該 AGP 介面卡是使用 +0.8V 或 +1.5V 伏特的工作電壓。

請特別注意在將 AGP 介面卡置入插槽時, 金手指部份的凹口必須能夠與插槽吻合。



請務必安裝 +0.8V/+1.5V 電壓的 AGP 介面卡！

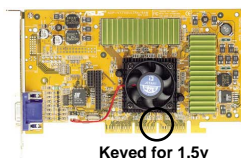
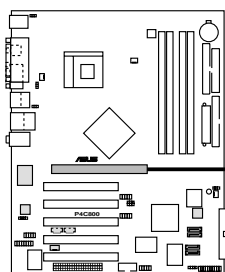

P4C800 Accelerated Graphics Port (AGP)



若您欲使用 ATi 9500 或 9700 Pro 系列顯示卡, 請務必選用顯示卡版本為 PN xxx-xxxxx-30 或更新的版本, 才能達到最佳的效能與超頻的穩定性。



2.7 跳線選擇區

1. USB 裝置喚醒功能設定 (3-pin USBPW12, USBPW34, USBPW56, USBPW78)

將本功能設為 +5V 時，您可以使用 USB 介面裝置將電腦從 S1 睡眠模式中喚醒。當本功能設定為 +5VSB 時，則表示可以從 S3、S4 睡眠模式中將電腦喚醒。由於並非所有的電源供應器都支援 USB 裝置喚醒功能，因此本功能設定的出廠預設值是將本項目皆設為 +5V，即 [1-2] 短路。

USBPWR_12 和 USBPWR_34 這二組設定是設計給電腦主機後方面板的 USB 裝置埠使用；而 USBPWR_56 和 USBPW_78 這二組設定則是提供給主機板內建的 USB 連接針腳使用。

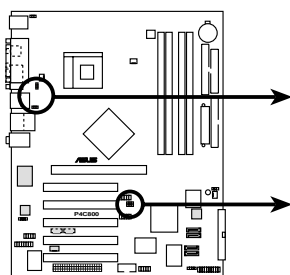

P4C800 USB Device Wake Up

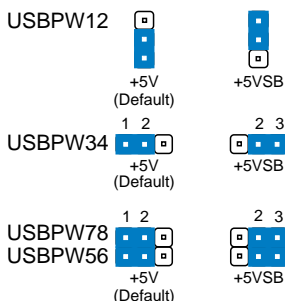

1. 欲使用 USB 裝置喚醒功能的 +5VSB 設定，您所使用的電源供應器必須能夠提供每個裝置至少 500mA/+5VSB 的電力，否則無法喚醒電腦系統。
2. 無論電腦處於一般工作狀態或是省電模式中，總電力消耗都不得超過電源供應器的負荷能力 (+5VSB)。

2. SMBus 2.0 功能設定 (4-pin SMB20)

本功能設定可讓您開啓或關閉 SMBus 2.0 支援功能。無安裝選擇帽時，代表開啓本功能，您可以安裝支援 SMBus 2.0 規格的 PCI 裝置。

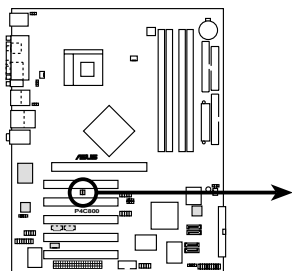

P4C800 SMB20 Connector

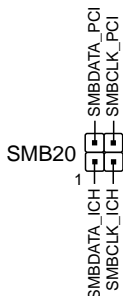

3. 鍵盤喚醒功能設定 (3-pin KBPWR)

您可以透過本功能的設定來決定是否啓用以鍵盤按鍵來喚醒系統的功能。若您想要透過按下鍵盤的空白鍵 <Space Bar> 來喚醒電腦時，您可以將 KBPWR1 設為 [2-3] 短路 (+5VSB)。另外，若要啓用本功能，您必須注意您使用的電源供應器是否可以提供最少 1A/+5VSB 的電力，並且也必須在 BIOS 程式中作相關的設定。本功能的出廠預設值為 [1-2] 短路 (+5V)。(請參考「4.5.1 電源啓動控制」一節的說明)

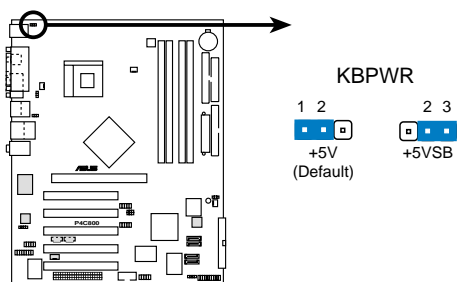

P4C800 Keyboard Power Setting

4. CMOS 組態資料清除 (CLRTC)

在主機板上的 CMOS 記憶體中記載著正確的時間與系統硬體組態等資料，這些資料並不會因電腦電源的關閉而遺失資料與時間的正確性，因為這個 CMOS 的電源是由主機板上的鋰電池所供應。想要清除這些資料，可以依照下列步驟進行：

- (1) 關閉電腦電源，拔掉電源線；
- (2) 將 CLRTC 跳線帽由 [1-2] (預設值) 改為 [2-3] 約五~十秒鐘 (此時即清除 CMOS 資料)，然後再將跳線帽改回 [1-2]；
- (3) 插上電源線，開啓電腦電源；
- (4) 當開機步驟正在進行時按著鍵盤上的 鍵進入 BIOS 程式畫面重新設定 BIOS 資料。

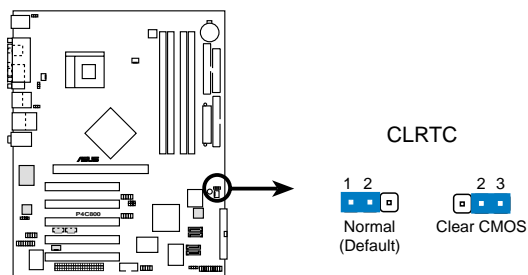

P4C800 Clear RTC RAM



除非您要清除 CMOS 資料，否則請勿移除本跳線帽，不然將造成無法開機。



當系統因為超頻而導致系統當機時，您不需以上述的方式清除 CMOS 資料。當系統因超頻而當機時，您只需使用 C. P. R. (CPU 參數自動回復) 功能，先將電腦關機，然後重新啟動系統，如此一來，BIOS 程式會自動將各項參數設定回復為預設值。

2.8 元件與周邊裝置的連接

本節將個別描述主機板上所有的接針、接頭等的功能說明。

1. 軟碟機連接插座 (34-1 pin FLOPPY)

這個插座用來連接軟式磁碟機的排線，而排線的另一端可以連接一部軟式磁碟機。軟式磁碟機插座第五腳已被故意折斷，而且排線端的第五個孔也被故意填塞，如此可以防止在組裝過程中造成方向插反的情形。

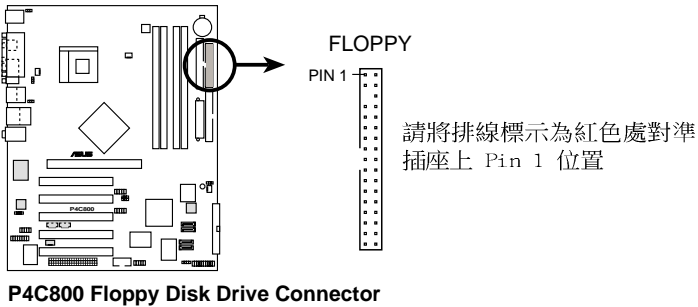

連接到軟碟機、IDE 裝置等的排線會在排線邊緣以紅色塗裝來表示第一個腳位的位置。至於硬碟機和光碟機等裝置的第一個腳位的位置，通常會在靠近電源插頭的那一端；但是對軟碟機而言，有可能位於相反方向。

2. SMBus 功能接針 (6-1 pin SMB)

這個接針提供系統連接 SMBus (System Management Bus) 裝置，讓這些裝置與系統之間可以相互傳遞控制訊號，讓系統可以對 SMBus 裝置做更多的控制與監控，並讓系統中各裝置能相處和諧、將錯誤降至最低。

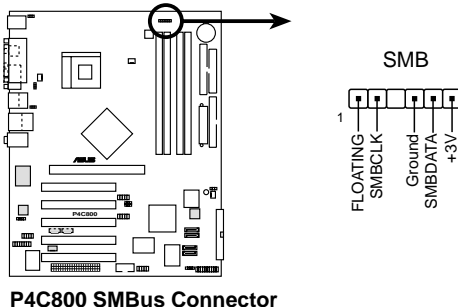

3. 機殼開啓警示排針 (4-1 pin CHASSIS)

這組排針提供給設計有機殼開啓偵測功能的電腦主機機殼之用。此外，尚須搭配一個外接式偵測裝置譬如機殼開啓偵測感應器或者微型開關。在本功能啓用時，若您有任何移動機殼元件的動作，感應器會隨即偵測到並且送出一信號到這組接針，最後會由系統記錄下來這次的機殼開啓事件。

本項目的預設值是將跳線帽套在 CHASSIS 排針中標示著「Chassis Signal」和「Ground」的二個針腳上，若您想要使用本功能，請將跳線帽從「Chassis Signal」和「Ground」的針腳上移除。

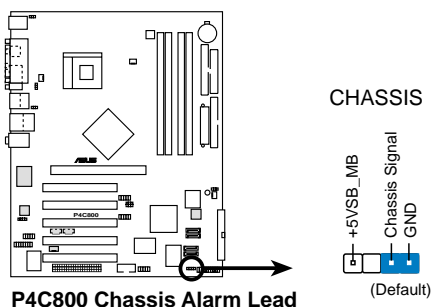

4. 序列埠 COM2 插座 (10-1 pin COM2)

如果您有使用 COM2 的需求，可以利用序列埠 COM2 連接模組連接本接針，以擴充本主機板的序列埠個數變為二個。

序列埠可以連接滑鼠等輸入裝置、數據機或數位相機等其他裝置使用，您可以透過 BIOS 設定程式來設定序列埠功能。要使用本主機板的 COM2，您必須將包裝中的後機殼連接 COM2 擋板模組，先行安插在主機板上的 COM2 插座上，然後將要連接到 COM2 的裝置連接妥當。

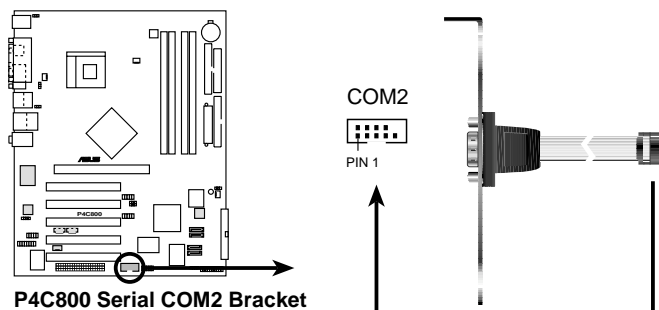

本模組需另行購買。

5. IDE 裝置連接插座 (40-1 pin PRI_IDE, SEC_IDE)

本主機板上有兩組 IDE 裝置插座，每個插座分別可以連接一條 IDE 排線，而每一條排線可以連接兩個 IDE 裝置（像是硬碟、CD-ROM、ZIP 或 MO 等）。如果一條排線同時裝上兩個 IDE 裝置，則必須作好兩個裝置的身分調整，其中一個裝置必須是 Master，另一個裝置則是 Slave。正確的調整方式請參考各裝置的使用說明（排針中的第二十隻針腳已經折斷，如此可以防止組裝過程時造成反方向連接的情形）。

將排線上藍色端的插頭插在主機板上的 Primary（建議使用）或 Secondary 插座，然後將排線上灰色端的插頭接在當作 Slave 裝置的 UltraDMA/100/66 IDE 裝置（如硬碟）上，最後再將排線上黑色端的插頭接在作為 Master 裝置的 UltraDMA/100/66 IDE 裝置（如硬碟）上。

如果您使用同一條排線連接兩台硬碟，您必須參閱您第二台硬碟的使用說明書來調整跳線帽，以便讓第二台硬碟成為 Slave 模式。



1. 每一個 IDE 裝置插座的第二十隻針腳皆已預先拔斷以符合 UltraDMA 排線的孔位。如此做法可以完全預防連接排線時插錯方向的錯誤。
2. 在 UltraDMA/100/66 排線靠近藍色接頭附近的小孔是有意打孔，並非是損壞品。

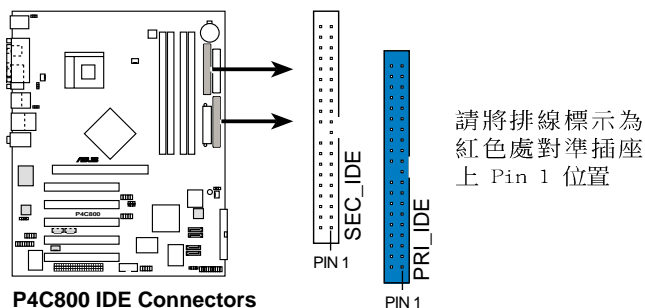

要能完全發揮 UltraDMA/100/66 IDE 裝置的高速資料傳輸率，請使用隨貨附贈的 80 腳位 IDE 裝置連接排線。

6. 序列式 ATA 裝置連接插座 (7-pin SATA1, SATA2)

本主機板提供了新世代的 序列式 ATA 連接插座，本插座支援使用細薄的 序列式 ATA 排線，用於連接主機內部主要的儲存裝置。現行的 序列式 ATA 介面允許資料傳輸率達每秒 150MB，優於傳統的傳輸率為每秒 133MB 的 並列式 ATA (Ultra ATA/133) 介面。

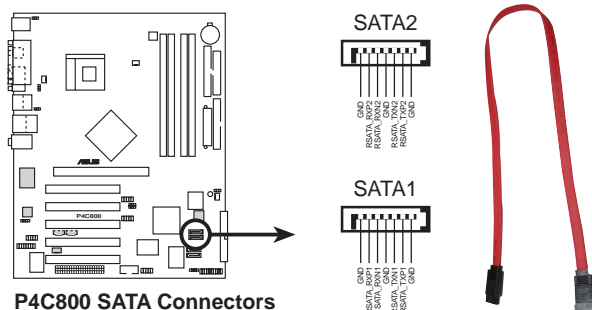

並行式 ATA 與序列式 ATA 裝置設定

以下說明為 Intel ICH5 晶片組所定義的並行式 ATA 與序列式 ATA 裝置設定。因系統晶片組日益更新，舊有的作業系統原有的架構已逐漸無法完整支援新世代的硬體裝置與系統晶片組，建議您在使用本主機板時，搭配最新的作業系統，例如：Windows 2000/XP 作業系統，如此才能獲得最好的效能與相容性。

IDE 裝置支援說明：

在使用 Windows 2000/XP 作業系統時，ICH5 系統晶片組最高可支援 6 組 IDE 裝置。

在使用 MS-DOS、Windows 98SE/Me/NT4.0 作業系統時，ICH5 系統晶片組最高僅可支援 4 組 IDE 裝置。

作業系統	並列式-ATA		序列式-ATA	
	主通道 (2 組裝置)	副通道 (2 組裝置)	連接埠 0 (1 組裝置)	連接埠 1 (1 組裝置)
1. Windows 2000/XP	✓	✓	✓	✓
2. Windows 98/Me/NT4.0				
設置組合 A	✓	-	✓	✓
設置組合 B	-	✓	✓	✓
設置組合 C	✓	✓	-	-

表格說明：

- ✓ 支援
- 關閉

IDE 裝置設定需求表 (BIOS 程式)

請參照下表來設定在 BIOS 程式中專屬於並行式 ATA 與序列式 ATA 的裝置設定，表格中設定皆為 BIOS 項目中的設定值，您可以參考” 4.3.6 IDE設置” 小節來獲得更多資訊。

BIOS 項目	Windows 2000/XP 作業系統	Windows 98/Me/NT4.0 作業系統		
		A	B	C
內建 IDE 運行模式	Enhanced Mode	Compatible Mode	Compatible Mode	Compatible Mode
Enhanced Mode Support On	S-ATA	-	-	-
IDE Port Settings	-	P-ATA & S-ATA	P-ATA & S-ATA	P-ATA Only

7. 序列式 ATA 磁碟陣列裝置連接插座 (7-pin SATA_RAID1, SATA_RAID2) (僅提供於磁碟陣列版本)

由主機板內建的 Promise 20378 RAID 控制晶片提供 SATA_RAID1, SATA_RAID2 二組插座，可將連接至 PRI_RAID1 插座的硬碟用於建構 RAID 0、RAID 1 以及 RAID 0+1 的磁碟陣列。(請參閱第五章)。

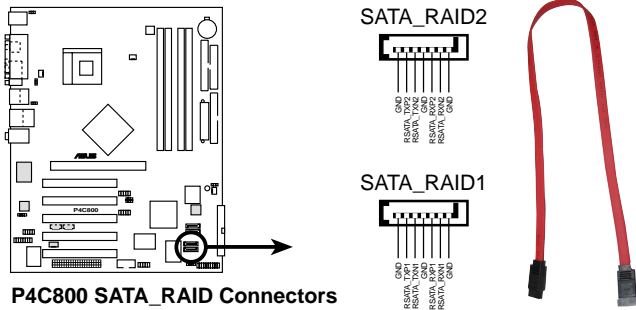

如果您要建構磁碟陣列，請先連接序列式 ATA 排線與裝置。

8. RAID ATA/133/100/66/33 裝置連接插座 (40-pin PRI_RAID) (本功能設定僅在具備磁碟陣列功能的主機板版本方有作用)

本主機板內建的 Promise PDC20378 RAID 控制晶片，提供了一組 IDE 插座，可將連接至本插座的硬碟與序列式 ATA 磁碟陣列裝置插座的硬碟用於建構 RAID 0、RAID 1 或 RAID 0+1 的磁碟陣列。

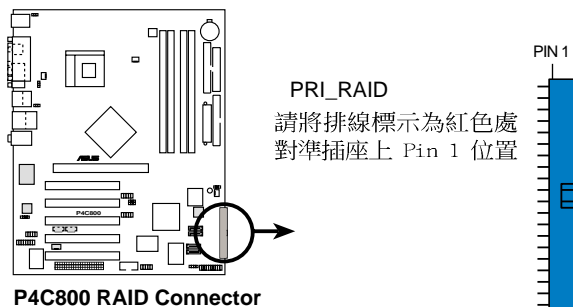

磁碟陣列重點提示：

- 當您將硬碟連接在此插座 (PRI_RAID) 並欲用於建構磁碟陣列時，您必須先進入 FastTrak378 BIOS 程式做設定，才能正確的啟動磁碟陣列的功能。詳情請參閱第五章。
- 此 RAID/ATA133 連接插座不支援 ATAPI 裝置，例如：CD-ROM、DVD-ROM 等。
- RAID 0+1 磁碟陣列需要四個硬碟裝置才可建立，請一並於 SATA_RAID1, SATA_RAID2 連接硬碟，再至 RAID BIOS 程式中作設定方可使用。詳情請參閱第五章。
- 請使用 80 腳位 IDE 裝置連接排線才能完全發揮 UltraDMA133/100/66 IDE 裝置的高速資料傳輸率。

9. 電源供應器溫度偵測器連接排針 (2-pin TRPWR)

如果您使用的電源供應器具備溫度監視的功能，那麼請將電源供應器所提供的溫度偵測器訊號線連接到這組 TRPWR 排針。

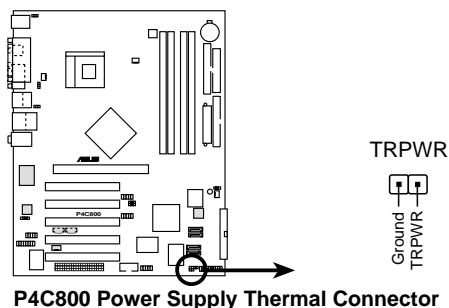

10. 中央處理器/機殼/電源供應器 風扇電源插座 (3-pin CPU_FAN, PWR_FAN, CHA_FAN)

您可以將 350 毫安至 720 毫安（最高 8.88 瓦）或是 總計為 1 安培至 2.22 安培（最高 26.64 瓦）/+12 伏特的風扇電源接頭連接到這三組風扇電源插座。請注意要將風扇的風量流通方向朝向散熱片，如此才能讓裝置傳導到散熱片的熱量迅速排出。注意！風扇的訊號線路配置和其接頭可能會因製造廠商的不同而有所差異，但大部分的設計是將電源線的紅線接至風扇電源插座上的電源端（+12V），黑線則是接到風扇電源插座上的接地端（GND）。連接風扇電源接頭時，一定要注意到極性問題。



千萬要記得連接風扇的電源，若系統中缺乏足夠的風量來散熱，那麼很容易因為主機內部溫度逐漸升高而導致當機，甚至更嚴重者會燒毀主機板上的電子元件。注意：這些插座並不是單純的排針！不要將跳線帽套在它們的針腳上。

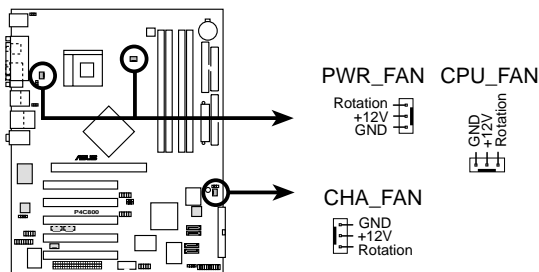

P4C800 12-Volt Fan Connectors

11. 前面板音效連接排針 (10-1 FP_AUDIO)

這組音效外接排針供您連接到 Intel 的前面板音效排線，如此您就可以輕鬆地經由主機前面板來控制音效輸入/輸出等功能。

這組排針的預設值為將跳線帽套在 Line out_R/BLINE_OUT_R 與 Line out_L/BLINE_OUT_L 接針上，若您要使用前面板音效功能，則將跳線帽移除，將前面板音效連接排線安裝在此接針上。

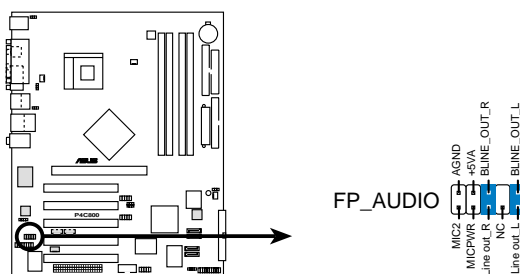

P4C800 Front Panel Audio Connector

12. IEEE 1394 連接插座 (10-1 pin IEEE1394_2)

(本功能設定僅在具備 1394 功能的主機板版本方有作用)

這一組插座可以連接選購的 10-1 轉 6 pin 的 1394 序列連接排線，用來連接 1394 模組。10-1 pin 一端的排線安裝至插座上，6 pin 一端的排線連接至 1394 模組。您也可以連接內接式的 1394 硬碟到本插座。本主機板的後側面板已提供了一組 IEEE-1394 裝置連接插座以供使用。

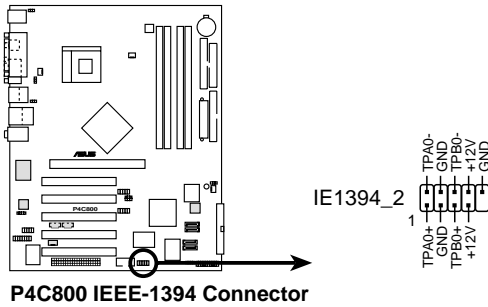

請勿將 USB 排線連接到 IEEE 1394 插座上，因為這樣可能會導致主機板的損毀。

13. 搖桿/MIDI 連接排針 (16-1 pin GAME) (選購)

這組排針支援搖桿/MIDI 模組。下圖為 USB 2.0/搖桿模組，請將搖桿/MIDI 模組部分的排線連接至此排針上。本模組的搖桿/MIDI 連接埠可以連接搖桿或遊戲控制器與可以演奏或編輯音效檔案的 MIDI 裝置。

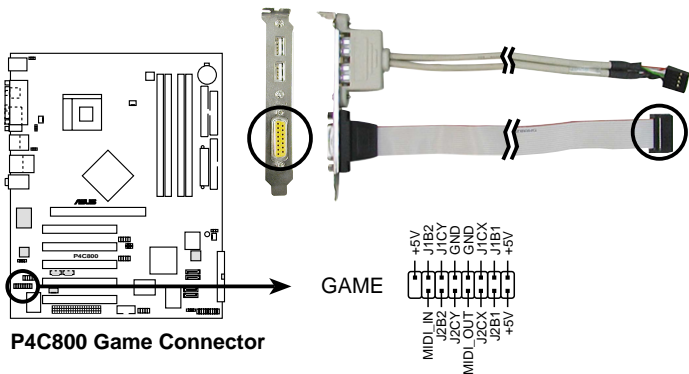

本模組需另行購買。

14.USB 擴充套件排線插座 (10-1 pin USB56, USB78) (選購)

若位於主機機殼後方背板上的 USB 裝置連接埠已不敷使用，本主機板提供了二組 USB 擴充套件排線插座。這二組 USB 擴充套件排線插座支援 USB 2.0 規格，傳輸速率最高達 480 Mbps，比 USB 1.1 規格的 12 Mbps 快 40 倍，可以提供更高速的網際網路連接、互動式電腦遊戲，還可以同時執行高速的周邊設備。

而需另行購買的此組 USB 2.0/搖桿模組，可以將 USB 排線連接到這個插座上。這個模組擁有二個 USB 2.0 連接埠，支援新一代的 USB 周邊裝置，例如高解析度的視訊會議攝影機、掃描器和印表機等。



當您要使用 USB 2.0 的裝置時，必須先安裝驅動程式。

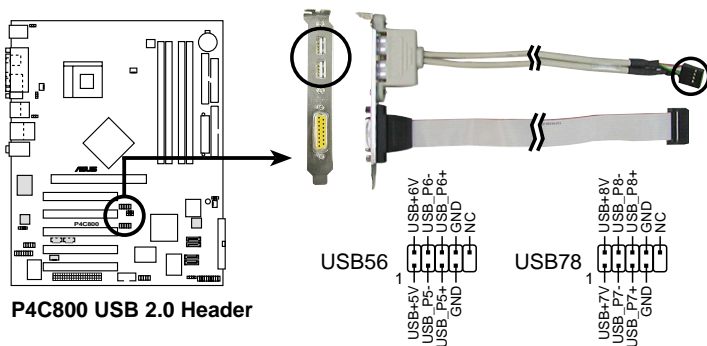

本模組需另行購買。



請勿將 1394 排線連接到 USB 插座上，因為這樣可能會導致主機板的損毀。

15. 主機板電源插座 (20-pin ATXPWR1, 4-pin ATX12V1)

這些電源插座用來連接到一台 ATX 12V 電源供應器。由電源供應器所提供的連接插頭已經過特別設計，只能以一個特定方向插入主機板上的電源插座。找到正確的插入方向後，僅需穩穩地將之套進插座中即可。

除了所提供的 20 孔位 ATXPWR1 電源插座之外，本主機板另外還配置了一組專門提供給中央處理器使用的 +12V 電源插座。為了讓處理器有足夠且穩定的工作電壓，請您務必連接此組電源插座。



請確定您的 ATX 12V 電源供應器在 +12V 供電線路上能夠提供 8 安培的電流，在預備電壓 +5VSB 的供電線路上能夠提供至少 1 安培的電流。此外，我們建議您最起码要使用 230 瓦的電源供應器，而如果您的系統會搭載相當多的週邊裝置，那麼請使用 300 瓦高功率的電源供應器以提供足夠的裝置用電需求。注意：一個不適用或功率不足的電源供應器，有可能會導致系統不穩定或者難以開機。



請務必連接 4-pin ATX12V 電源插座，否則將無法正確啟動電腦。

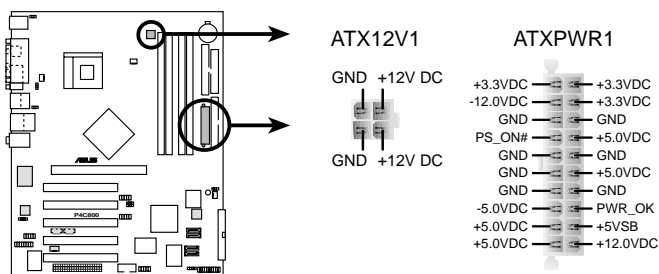

P4C800 ATX Power Connector

16. 數位音效連接排針 (4-1 pin SPDIF_OUT) (選購)

本主機板的後側面板已提供了一組 S/PDIF 數位音效輸出插座以供使用。若有需要，您亦可在此組排針連接 S/PDIF 數位音效模組，利用 S/PDIF 音效訊號線連接到音效裝置的數位音訊輸出端，使用數位音訊輸出來代替傳統的類比音訊輸出。

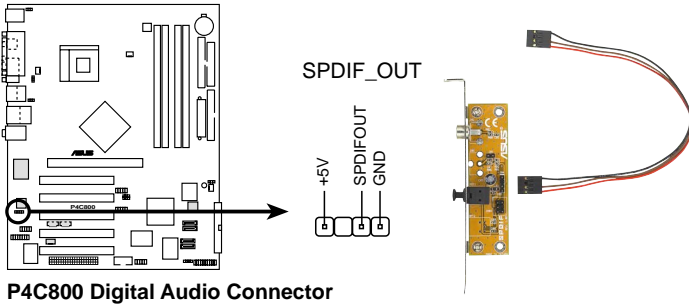

本模組需另行購買。

17. 內建音效訊號接收插座 (4-pin CD, AUX, MODEM1)

這些連接插座用來接收從光碟機、電視調諧器或是 MPEG 卡等裝置所傳送出來的音源訊號。MODEM 插座則是提供給語音數據機 (卡) 和電腦間的語音介面，同時在音效與語音數據機 (卡) 之間也可以共享 mono_in (譬如電話) 和 mono_out (譬如喇叭)。

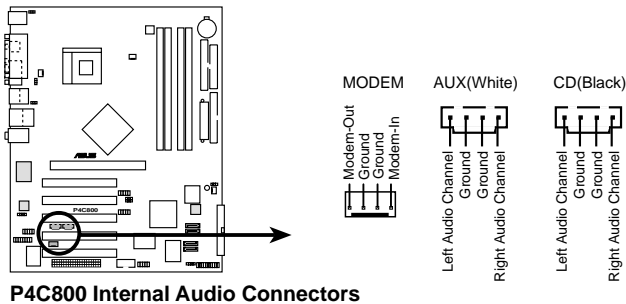

18. 系統控制面板連接排針 (20-pin PANEL)

這一組連接排針包括了數個連接到電腦主機前面板的功能接針。下列項目將針對各項功能作逐一簡短說明。

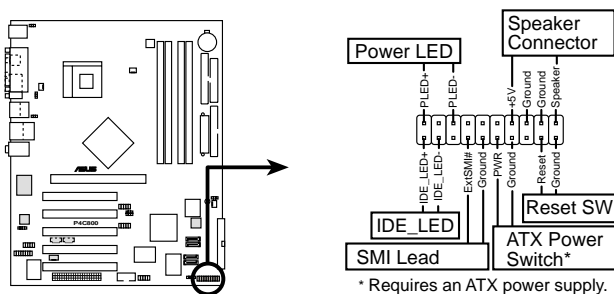

P4C800 System Panel Connectors

- **系統電源指示燈連接排針 (3-1 pin PLED)**

這組排針可連接到電腦主機面板上的系統電源指示燈。在您啓動電腦並且使用電腦的情況下，該指示燈會持續亮著；而當指示燈閃爍亮著時，即表示電腦正處於睡眠模式中。

- **IDE 硬碟動作指示燈號接針 (2-pin IDE_LED)**

這組 IDE_LED 接針可連接到電腦主機面板上的 IDE 硬碟動作指示燈，一旦 IDE 硬碟有存取動作時，指示燈隨即亮起。

- **機殼喇叭連接排針 (4-pin SPKR)**

這組四腳位排針連接到電腦主機機殼中的喇叭。當系統正常開機便可聽到嗶嗶聲，若開機時發生問題，則會以不同長短的音調來警示。

- **系統管理中斷連接排針 (2-pin SMI)**

本功能可以讓您以手動方式強迫電腦進入省電模式或者環保 (Green) 模式，在這些模式下電腦會馬上降低所有的運作以節省電力，如此也能增加某些系統元件的使用壽命。將這組排針連接到電腦主機面板上的省電模式開關。

- **ATX 電源/軟關機 開關連接排針 (2-pin PWRBTN)**

這組排針連接到電腦主機面板上控制電腦電源的開關。您可以根據 BIOS 程式或作業系統的設定，來決定當按下開關時電腦會在正常運作和睡眠模式間切換，或者是在正常運作和軟關機模式間切換。若要關機，請持續按住電源開關超過四秒的時間。

- **軟開機開關連接排針 (2-pin RESET)**

這組兩腳位排針連接到電腦主機面板上的 Reset 開關。可以讓您在不需要關掉電腦電源即可重新開機，尤其在系統當機的時候特別有用。

第三章 啓動電源

3.1 第一次啓動電腦

1. 確認所有排線與接腳都接妥，然後蓋上機殼的外蓋。
2. 確定所有的開關都已關閉
3. 將電源線接上機殼背面的電源輸入插座。
4. 情況許可的話，最好將電源線路上加接突波吸收/保護器。
5. 您可以先開啓以下周邊的電源：
 - a. 顯示器
 - b. 外接式 SCSI 介面週邊裝置（從串連的最後端開始）
 - c. 系統電源供應器（因為 ATX 的電源供應器不會因為送電而馬上動作，而是等待面板上的按鈕動作後才會工作）
6. 送電之後，機殼面板上應該會有電源指示燈亮起才對。如果是使用 ATX 電源供應器的話，必須等到面板按鈕被觸碰後才會啓動電源，電源指示燈此時才會亮起。如果您的電腦符合綠色省電標準，已隨時準備可以進入省電模式的話，顯示器指示燈也會亮起。如果開機過程一切順利的話，不久就可以在顯示器上看到畫面了，如果送電之後超過 30 秒而畫面未有動靜的話，表示電腦的設定尚有問題存在，請再進一步地的檢查各項動作，如果還是不行，就需要向廠商求助了！

AMI BIOS 嗶聲所代表的意義

嗶聲	意義
2	同位檢查錯誤
3	主記憶體讀取/寫入錯誤
4	主機板計時器無法操作
6	鍵盤測試錯誤
7	其它錯誤
8	顯示記憶體錯誤
9	韌體封包計算值錯誤
10	COMS 停止暫存器讀取/寫入錯誤

7. 在電源開啓之後可按下 鍵以進入 BIOS 的設定模式，詳細設定方法請看本使用手冊的第四章部份。

3.2 華碩 POST 播報員

本主機板配置一組 Winbond 語音晶片用來控制一項稱為華碩 POST Reporter™ (華碩 POST 播報員) 的特殊功能。有了這個強大的輔助功能，您就可以直接聽到真人發音的訊息回報，立即了解發生 POST 錯誤的原因為何，不必再費盡心思去解讀嗶嗶聲所代表的意義。如果發生開機失敗的情況，您會聽到針對該次開機失敗的原因所回報的錯誤訊息。

這些 POST 訊息可以經由附隨在華碩驅動光碟片中的 Winbond Voice Editor 軟體來加以訂製、修改。您也可以錄製您自己的聲音來取代預設的訊息聲音。

下面列表是主機板預設的 POST 訊息內容以及對應的處理方式。

POST 訊息	處理方式
尚未安裝 CPU	<ul style="list-style-type: none">請安裝英特爾 Pentium 4 中央處理器。
CPU 測試失敗	<ul style="list-style-type: none">請檢查是否正確地安裝中央處理器。請聯絡華碩的技術支援人員以取得協助。聯絡資料請參閱第 10 頁。
記憶體測試失敗	<ul style="list-style-type: none">請安裝 184 腳位 unbuffered PC3200/2700/2100 記憶體模組。請檢查是否正確地安裝記憶體模組。請參考「2.5 系統記憶體」一節了解記憶體模組的正確安裝方式。
顯示卡測試失敗	<ul style="list-style-type: none">請安裝 PCI 介面顯示卡或者安裝使用 0.8V/1.5V AGP 介面顯示卡。請確定您的 VGA/AGP 卡沒有瑕疵。
CPU 超頻導致無法開機	<ul style="list-style-type: none">若是在 JumperFree 模式中，請至 BIOS 程式「4.4 進階選單」中檢查中央處理器的時脈設定是否超過處理器廠商所建議的時脈值。
尚未安裝鍵盤	<ul style="list-style-type: none">請檢查您的 PS/2 鍵盤是否正確地連接到主機板後側面板上紫色塗裝的 PS/2 接頭。請參考「1.4.1 認識主機板各項元件」一節。
尚未安裝軟碟機	<ul style="list-style-type: none">請確定您已連接軟碟機到主機板上的軟碟機插座。請參考「2.8 元件與週邊裝置的連接」一節。

POST 訊息	處理方式
尚未安裝硬碟	<ul style="list-style-type: none"> 請確定您已連接 IDE 硬體裝置到主機板上的 IDE 裝置插座。 請參考「2.8 元件與週邊裝置的連接」一節。
CPU 過熱	<ul style="list-style-type: none"> 請檢查中央處理器風扇是否正常運作。
CPU 風扇異常	<ul style="list-style-type: none"> 請檢查中央處理器風扇，並且觀察風扇是否在開機後隨即開始運轉。 請確認您的 CPU 風扇支援風扇速度偵測功能。
CPU 電壓異常	<ul style="list-style-type: none"> 請檢查您的電源供應器，並且確定電源供應器沒有瑕疵。 請聯絡華碩的技術支援人員以取得協助。聯絡資料請參閱第 10 頁。
完成開機自動測試	<ul style="list-style-type: none"> 正常開機程序
電腦即將進入作業系統	<ul style="list-style-type: none"> 正常開機程序



若您不想使用華碩 POST 播報員的語音功能，您也可以透過 BIOS 程式中的選項將之關閉。請參閱「4.4.2 輸入/輸出裝置設定」一節。

3.3 關閉電源

在您關閉電源之前，必需先依照正常程序離開作業系統，然後才能斷電關機。若您使用 ATX 規格的電源供應器，即可在離開作業系統後，讓電腦自行關閉電源，無需由使用者自己關閉開關。



如果是使用 ATX 自動關閉電源的方式，您就看不到「您現在可以放心關機」的回應字樣了！

電源開關雙重功能

本主機板提供系統兩種關機模式，一為睡眠模式，另一則是軟體關機模式。壓著電源開關少於四秒鐘，系統會根據 BIOS 程式的設置，進入睡眠或軟體關機模式。若是壓著電源開關多於四秒鐘，系統則會直接進入軟體關機模式。請參閱 **第四章 BIOS 程式設定 4.5 電源管理**。

作業系統關機功能

若您使用 98SE/ME/2000/XP 作業系統，您可直接選擇關機項目來關機，而無需按電源開關，系統便會自動關閉電腦。

:

第四章 BIOS 程式設定

4.1 管理、更新您的 BIOS 程式



主機板原始 BIOS 程式檔案已存有備於公用程式光碟中。請複製此檔案到可開機的磁碟片中，以備將來需要還原 BIOS 程式檔案的情況。

4.1.1 建立開機磁碟片

1. 請依下列任一方式來建立開機磁片。

DOS 作業系統環境

請插入一片 1.44 MB 磁片到磁碟機中，並於 DOS 系統提示符號下輸入：`format A:/S` 按下<Enter>。

Windows 作業系統環境

- 於視窗桌面上，點選 開始 \ 設定 \ 控制台。
- 於控制台視窗中雙擊 新增/移除程式 圖示。
- 點選開機磁片頁面，然後選取建立磁片按鈕。
- 程式將開始準備必須的檔案，檔案準備完成後，程式會出現提示訊息要求您放入 1.44 MB 磁片，請依照視窗指導每一步驟來完成磁片的建立。

2. 複製原始或最新的主機板 BIOS 程式檔案至開機磁片中。

4.1.2 使用 AFUDOS 程式更新 BIOS

請於 DOS 作業系統環境使用 AFUDOS.EXE 更新程式。

1. 請參閱華碩網站 <http://www.asus.com> 來下載最新的主機板 BIOS 程式檔案，並儲存檔案至開機磁片中。



請先將 BIOS 程式檔案名稱寫於紙上，因在更新過程中需要輸入 BIOS 程式檔案名稱。

- 請於公用程式光碟中將 AFUDOS.EXE 工具程式複製至開機磁片中。
- 使用開機磁片啟動電腦。

接下一頁...

4. 在 DOS 提示符號下，輸入下列指令：

```
afudos /i<檔名.副檔名> 例：afudos /ip4c800.rom
```

“檔名.副檔名”是您複製至開機磁片的最新的 BIOS 檔案名稱。
以下為更新過程畫面。

```
A:\>afudos /ip4c800.rom
AMI Firmware Update Utility - Version 1.10
Copyright (C) 2002 American Megatrends, Inc. All rights reserved.

Reading file ..... done
Erasing flash .... done
Writing flash .... 0x0008CC00 (9%)
```



在畫面中的 BIOS 程式資訊僅供參考，實際情況依您操作畫面為主。



請勿在更新 BIOS 程式檔案時關閉或重新啟動系統！此舉將會導致系統損毀！

當 BIOS 程式更新完成後，程式會自行回到 DOS 提示符號。

```
A:\>afudos /ip4c800.rom
AMI Firmware Update Utility - Version 1.10
Copyright (C) 2002 American Megatrends, Inc. All rights reserved.

Reading file ..... done
Erasing flash .... done
Writing flash .... 0x0008CC00 (9%)
Verifying flash .. done

A:\>
```

5. 更新完成後，請重新開機並取出開機磁片，再進入 BIOS 設定程式進行 BIOS 程式的調校。。

4.1.3 使用華碩 EZ Flash 更新 BIOS 程式

華碩 EZ Flash 程式讓您能輕鬆的更新 BIOS 程式，可以不必再透過開機片的冗長程序或是到 DOS 模式下執行。華碩 EZ Flash 程式內建在 BIOS 韌體當中，只要在開機之後，系統仍在自我測試 (Power-On Self Test, POST) 時，按下 <Alt> + <F2> 就可以進入 EZ Flash 程式。

請依照以下的步驟，透過 EZ Flash 來更新 BIOS 程式：

1. 從華碩網站上（請參考本手冊第十頁，來獲取軟體下載的相關位址資訊）下載最新的 BIOS 檔案，將檔案儲存在磁片中。



請將下載的檔案更名為 `p4c800.rom`，如此一來 EZ Flash 方可自動搜尋程式檔案並進行更新。

2. 重新開機。
3. 在開機之後，系統仍在自我測試 (POST) 時，按下 <Alt> + <F2> 進入程式，將出現如下圖的畫面，開始執行 EZ Flash 程式。請放入存有最新的 BIOS 檔案的磁片於軟碟機。

```
User recovery requested. Starting BIOS recovery...
Checking for floppy...
```



如果您並無放入磁片到軟碟機中，則將會出現 “Floppy not found” 的警示訊息。

若程式無法從磁片找到正確的程式檔案，則會出現 “P4C800.ROM not found!” 的警示訊息。

4. 系統會自動偵測到軟碟機是否已置放磁片並存有所有必須的檔案，若無問題，EZ Flash 程式將開始自動更新程式，並於更新完成時自動重新開機。更新過程如下圖。



請勿在更新 BIOS 程式檔案時關閉或重新啟動系統！此舉將會導致系統損毀！

```
User recovery requested. Starting BIOS recovery...
Checking for floppy...
Floppy found!
Reading file "p4c800.rom". Completed.
Start flashing...
Flashed successfully. Rebooting.
```

4.1.4 CrashFree BIOS2 程式 (BIOS 程式自動修復工具)

華碩 CrashFree BIOS2 自動修復工具程式可讓您在主機板 BIOS 程式出錯或因升級失敗而毀損時，從公用程式光碟或從磁碟片自動回復 BIOS 韌體，來修復損毀的 BIOS 程式。



1. 請於進行更新 BIOS 程式之前，準備公用程式光碟或是存有 p4c800.rom 檔案的磁碟片。
2. 若您已經擁有存放主機板 BIOS 檔案的可開機磁片，您亦可以使用此磁片來回復 BIOS 程式，請參閱 4.1.1 小節來建立可開機磁碟片。

使用磁碟片回復 BIOS 程式：

1. 啓動系統。
2. 當系統偵測 BIOS 發生錯誤，將出現以下訊息。

```
Bad BIOS checksum. Starting BIOS recovery...  
Checking for floppy...
```

3. 系統會自動偵測到軟碟機是否已置放磁片並存有所有必須的檔案，若無問題，回復程式將開始自動更新程式。

```
Bad BIOS checksum. Starting BIOS recovery...  
Checking for floppy...  
Floppy found!  
Reading file "p4c800.rom". Completed.  
Start flashing...
```



請勿在更新 BIOS 程式檔案時關閉或重新啟動系統！此舉將會導致系統損毀！

4. 當系統更新完成時，會自動重新開機。

使用公用程式光碟回復 BIOS 程式：

1. 啓動系統。
2. 當系統偵測 BIOS 發生錯誤，將出現以下訊息。

```
Bad BIOS checksum. Starting BIOS recovery...  
Checking for floppy...
```



若系統偵測軟碟機內並無置放磁碟片，則系統會自動偵測光碟機內是否有光碟片與檔案。

3. 系統會自動偵測光碟機是否已置放光碟並存有所有必須的檔案，若無問題，回復程式將開始自動更新程式。

```
Bad BIOS checksum. Starting BIOS recovery...  
Checking for floppy...  
Floppy not found!  
Checking for CD-ROM...  
CD-ROM found.  
Reading file "p4c800.rom". Completed.  
Start flashing...
```



請勿在更新 BIOS 程式檔案時關閉或重新啓動系統！此舉將會導致系統損毀！

4. 當系統更新完成時，會自動重新開機。



在公用程式光碟中的 BIOS 程式檔案也許並非為最新的 BIOS 檔案版本，請至華碩網站 <http://www.asus.com> 來下載最新的 BIOS 檔案。

4.2 BIOS 程式設定

BIOS (Basic Input and Output System: 基本輸出入系統) 是每一部電腦用來記憶周邊硬體相關設定, 讓電腦正確管理系統運作的程式, 並且提供一個選單式的使用介面供使用者自行修改設定。經由 BIOS 程式的設定, 您可以改變系統設定值、調整電腦內部各項元件參數、變更系統效能以及設定電源管理模式。如果您的電腦已是組裝好的系統, 那麼 BIOS 應該已經設定好了。如果是這樣, 在後面我們會說明如何利用 BIOS 設定程式來做更進一步的設定, 特別是硬碟型態的設定。

如果您是自行組裝主機板, 那麼, 在重新設定系統, 或是當您看到了 RUN SETUP 的訊息時, 您必須輸入新的 BIOS 設定值。有時候您可能需要重新設定電腦開機密碼, 或是更改電源管理模式的設定等, 您都需要使用到 BIOS 的設定。

本主機板使用 Flash ROM 記憶體晶片, BIOS 程式就儲存在這個 Flash ROM 晶片中。利用快閃記憶體更新公程式, 再依本節所述的步驟進行, 可以下載並升級成新版的 BIOS。由於儲存 BIOS 的唯讀記憶體在平時只能讀取不能寫入, 因此您在 BIOS 中的相關設定, 譬如時間、日期等等, 事實上是儲存在隨機存取記憶體 (CMOS RAM) 中, 透過電池將其資料保存起來, 因此, 即使電腦的電源關閉, 其資料仍不會流失 (隨機存取記憶體可以寫入資料, 但若無電源供應, 資料即消失)。當您打開電源時, 系統會叫出儲存在隨機存取記憶體中 BIOS 的設定, 進行開機測試。

在開機之後, 系統仍在自我測試 (POST, Power-On Self Test) 時, 按下 <DELETE> 鍵, 就可以啟動設定程式。如果您超過時間才按 <DELETE> 鍵, 那麼自我測試會繼續執行, 並阻止設定程式的啟動。在這種情況下, 如果您仍然需要執行設定程式, 請按機殼上的 <RESET> 鍵或 <Ctrl> + <Alt> + <Delete> 重新開機。

華碩 BIOS 設定程式以簡單容易使用為訴求, 選單方式的設計讓您可以輕鬆的瀏覽選項, 進入次選單點選您要的設定, 假如您不小心做錯誤的設定, 而不知道如何補救時, 本設定程式提供一個快速鍵直接回復到上一個設定, 這些將在以下的章節中有更進一步的說明。



若系統因您改變 BIOS 程式而導致不穩定, 請讀取出廠預設值來保持系統的穩定。請參閱 4.7 離開 BIOS 程式 Load Setup Defaults 項目。



在本章節的 BIOS 程式畫面僅供參考, 將可能與您所見到的畫面有所差異。請至華碩網站 <http://www.asus.com> 下載最新的 BIOS 程式檔案來獲得最新的 BIOS 程式資訊。



由於 BIOS 程式的版本會不定時地更新, 因此實際上的設定畫面也許會和手冊中的示範畫面有所不同, 但這些變化並不會影響到系統效能的表現。

4.2.1 BIOS 程式選單介紹

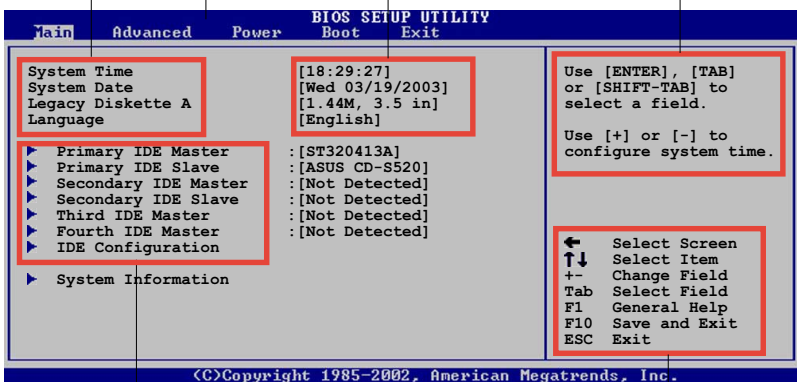
功能項目	功能表列	設定值	線上操作說明
			
選單項目			操作功能鍵

The screenshot shows the BIOS Setup Utility interface with the following content:

```
BIOS SETUP UTILITY
Main  Advanced  Power  Boot  Exit

System Time      [18:29:27]
System Date      [Wed 03/19/2003]
Legacy Diskette A [1.44M, 3.5 in]
Language         [English]

Primary IDE Master  : [ST320413A]
Primary IDE Slave   : [ASUS CD-S520]
Secondary IDE Master : [Not Detected]
Secondary IDE Slave  : [Not Detected]
Third IDE Master     : [Not Detected]
Fourth IDE Master    : [Not Detected]
IDE Configuration

System Information

Use [ENTER], [TAB] or [SHIFT-TAB] to select a field.
Use [+] or [-] to configure system time.

Select Screen
Select Item
Change Field
Select Field
General Help
Save and Exit
Exit
```

程式功能表列說明

BIOS 設定程式最上方各選單功能說明如下：

- MAIN** 本項目提供系統基本設定。
- ADVANCED** 本項目提供系統進階功能設定，。
- POWER** 本項目提供電源管理模式設定。
- BOOT** 本項目提供開機磁碟設定。
- EXIT** 本項目提供離開 BIOS 設定程式與出廠預設值還原功能。

使用左右方向鍵移動選項，可切換至另一個選單畫面。

操作功能鍵說明

在選單畫面的右下方為操作功能鍵說明，請參照功能鍵說明來選擇及改變各項功能。



操作功能鍵將因功能頁面的不同而有所差異。

選單項目

於功能表列選定選項時，被選擇的功能將會反白，而如右圖紅線所框選的地方，即選單項目。本區項目將因選擇的功能不同也隨之變化。

子選單

在選單畫面中，若功能選項前面有一個小三角形標記，代表此為子選單，您可利用方向鍵來選擇，並按下 [Enter] 鍵來進入子選單。

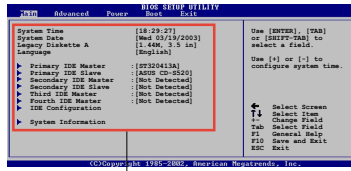

主選單功能的選單項目

設定值

這些存在於選單中的設定值是提供給使用者選擇與設定之用。這些項目中，有的功能選項僅為告知使用者目前運作狀態，並無法更改，那麼此類項目就會以淡灰色顯示。而可更改的項目，當您使用方向鍵移動項目時，被選擇的項目以反白顯示，代表這是可更改的項目。

設定視窗

在選單中選擇功能項目，然後按下 [Enter] 鍵，程式將會顯示包含此功能所提供的選項小視窗，您可以利用此視窗來設定您所想要的設定。

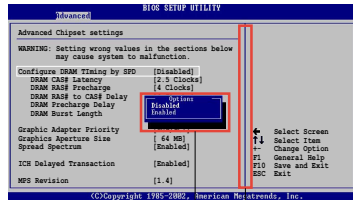

設定視窗 捲軸

捲軸

在選單畫面的右方若出現如右圖的捲軸畫面，即代表此頁選項超過可顯示的畫面，您可利用上/下方向鍵或是 PageUp/ PageDown 鍵來切換畫面。

線上操作說明

在選單畫面的右上方為目前所選擇的作用選項的功能說明，此說明會依選項的不同而自動變更。

4.3 主選單 (Main Menu)

當您進入 BIOS 設定程式時，首先出現的第一個畫面即為主選單，內容如下圖：



請參閱 4.2.1 章節來得知如何操作與使用本程式。

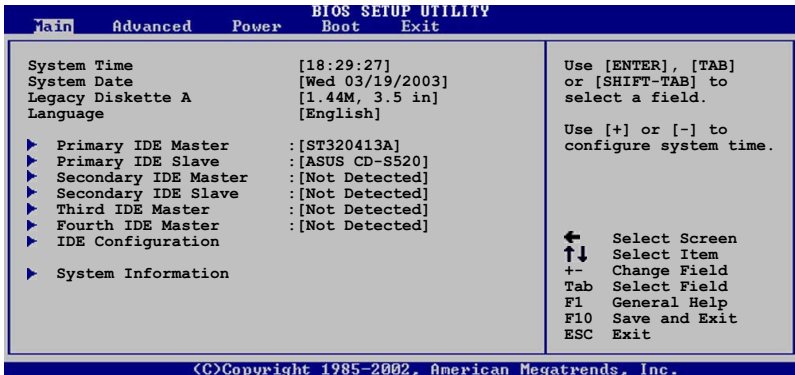

System Time [XX:XX:XX]

設定系統的時間（通常是目前的時間），格式分別為時、分、秒，有效值則為時（00 到 23）、分（00 到 59）、秒（00 到 59）。可以使用 <Tab> 或 <Tab> + <Shift> 組合鍵切換時、分、秒的設定，直接輸入數字。

System Date [DAY XX/XX/XXXX]

設定您的系統日期（通常是目前的日期），順序是月、日、年，格式為月（1 到 12）、日（1 到 31）、年（00 到 99）。使用 <Tab> 或 <Tab> + <Shift> 鍵切換月、日、年的設定，直接輸入數字。

Legacy Diskette A [1.44M, 3.5 in.]

本項目儲存了軟式磁碟機的相關資訊，設定值有：[None] [360K, 5.25 in.] [1.2M, 5.25 in.] [720K, 3.5 in.] [1.44M 3.5 in.] [2.88M, 3.5 in.]。

Language [English]

這個功能可以更改 BIOS 設定畫面所顯示的語系。

4.3.1 IDE 裝置選單 (Primary/Secondary/Third/Fourth IDE Master/Slave)

當您進入 BIOS 程式時，程式會自動偵測系統已存在的 IDE 裝置與 序列式 ATA 裝置，程式將 IDE 各通道的主副裝置與 序列式 ATA 通道獨立為單一選項，您可以選擇項目並按 [Enter] 鍵來顯示各項裝置設定。

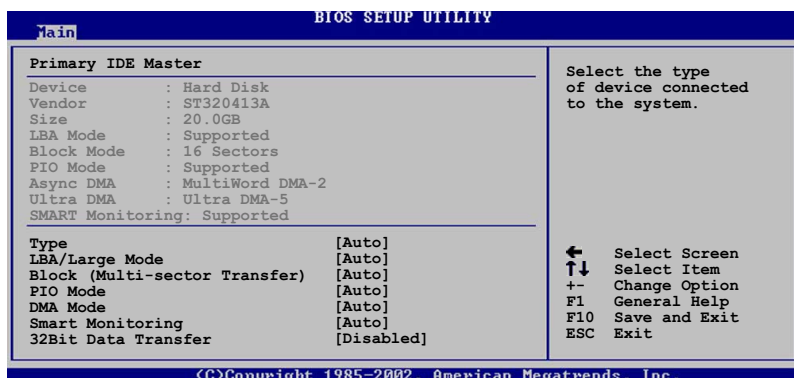

在畫面中出現的各個欄位的數值以淡灰色顯示，皆為 BIOS 程式自動偵測裝置而得。若欄位顯示為 N/A，代表沒有裝置連接於此通道裝置。

Type [Auto]

本項目可讓您選擇 IDE 裝置類型。選擇 Auto 設定值可讓程式自動偵測與設定 IDE 裝置的類型；選擇 CDROM 設定值則是設定 IDE 裝置為光學裝置；而設定為 ARMD (ATAPI 可移除式媒體裝置) 設定值則是設定 IDE 裝置為 ZIP 磁碟機、LS-120 磁碟機或 MO 磁光碟機等。設定值有：[Not Installed] [Auto] [CDROM] [ARMD]

LBA/Large Mode [Auto]

開啓或關閉 LBA 模式。設定為 [Auto] 時，系統可自行偵測裝置是否支援 LBA 模式，若支援，系統將會自動調整為 LBA 模式供裝置使用。設定值有：[Disabled] [Auto]

Block (Multi-sector Transfer) [Auto]

開啓或關閉資料同時傳送多個磁區功能。當您設為 [Auto] 時，資料傳送便可同時傳送至多個磁區，若設為 [Disabled]，資料傳送便只能一次傳送一個磁區。設定值有：[Disabled] [Auto]

PIO Mode [Auto]

選擇 PIO 模式。設定值有：[Auto] [0] [1] [2] [3] [4]

DMA Mode [Auto]

選擇 DMA 模式。設定值有：[Auto] [SWDMA0] [SWDMA1] [SWDMA2] [MWDMA0] [MWDMA1] [MWDMA2] [UDMA0] [UDMA1] [UDMA2] [UDMA3] [UDMA4] [UDMA5]

SMART Monitoring [Auto]

開啓或關閉自動偵測技術 (Smart Monitoring, Analysis, and Reporting Technology)。設定值有：[Auto] [Disabled] [Enabled]

32Bit Data Transfer [Disabled]

開啓或關閉 32 位元資料傳輸功能。設定值有：[Disabled] [Enabled]

4.3.2 IDE 裝置設定 (IDE Configuration)

本選單可讓您變更 IDE 裝置的相關設定。

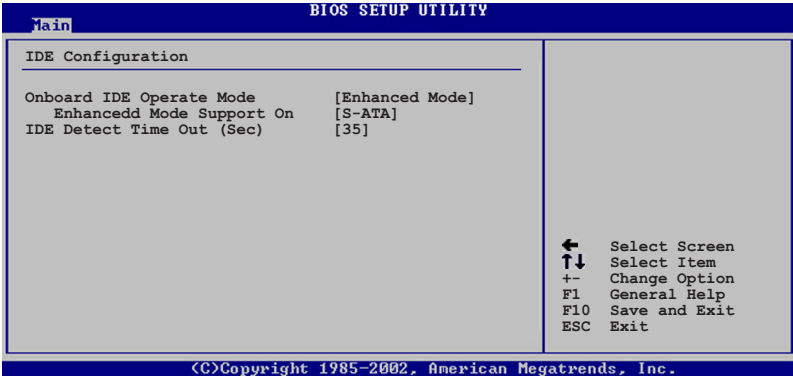

Onboard PCI IDE Operate Mode [Enhanced Mode]

本項目因應使用者作業系統的不同而設計，若您使用較舊的作業系統，例 MS-DOS、Windows 98SE/ME/NT4.0，請設為 [Compatible Mode]；而使用 Windows 2000/XP 或更新的作業系統，請設為 [Enhanced Mode]。設定值有：[Compatible Mode] [Enhanced Mode]



請參閱第 2-22 頁”並行式與序列式 ATA 設定”小節為不同的作業系統作細部設定。

Enhanced Mode Support On [S-ATA]

本項目預設值為 [S-ATA]，此設定值可讓您在使用較新的作業系統時，同時使用序列式 ATA 與並列式 ATA 裝置，建議您保持此預設值來維持系統的穩定性；若您欲在此模式下安裝較舊的作業系統，例：MS-DOS、Windows 98SE/ME/NT4.0 作業系統，在沒有安裝任何序列式 ATA 裝置的情況下，仍可正常運作。而 [P-ATA+S-ATA] 與 [P-ATA] 項目為特殊項目，僅保留於進階測試人員使用，若您使用這些項目而發生相容性的問題，請調回預設值。

設定值有：[P-ATA+S-ATA] [S-ATA] [P-ATA]



本項目只有在 Onboard IDE Operate Mode 設為 Enhanced Mode 才會出現。

IDE Port Settings [Primary P-ATA+S-ATA]

本項目可讓您設定在使用較舊的作業系統時，欲使用的四組 IDE 裝置連接埠。設定如下：

[Primary P-ATA+S-ATA]：使用並列式 ATA 的主通道與序列式 ATA 的二組連接埠。

[Secondary P-ATA+S-ATA]：使用並列式 ATA 的副通道與序列式 ATA 二組連接埠。

[P-ATA Ports Only]：僅使用並列式 ATA 主、副通道。

設定值有：[Primary P-ATA+S-ATA] [Secondary P-ATA+S-ATA]
[P-ATA Ports Only]



本項目只有在 Onboard IDE Operate Mode 設為 Compatible Mode 才會出現。

IDE Detect Time Out (Sec) [35]

選擇自動偵測 ATA/ATAPI 裝置的等待時間。設定值有：[0] [5] [10] [15] [20] [25] [30] [35]

4.3.3 系統資訊 (System Information)

本選單可自動偵測系統的 BIOS 版本、處理器與記憶體相關資料。

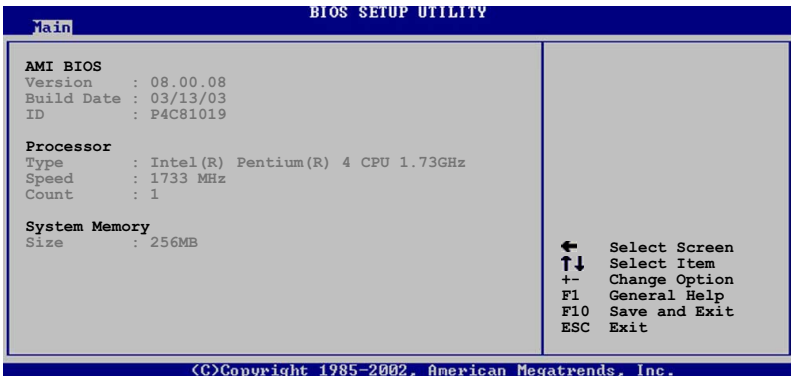

AMI BIOS

本項目為顯示目前所使用的 BIOS 程式資料。

Processor

本項目為顯示目前所使用的處理器規格。

System Memory

本項目為顯示目前所使用的記憶體模組容量。

4.4 進階選單 (Advanced menu)

進階選單可讓您改變中央處理器與其它系統裝置的細部設定。



注意！在您設定本進階選單的設定時，不正確的數值將導致系統損毀。

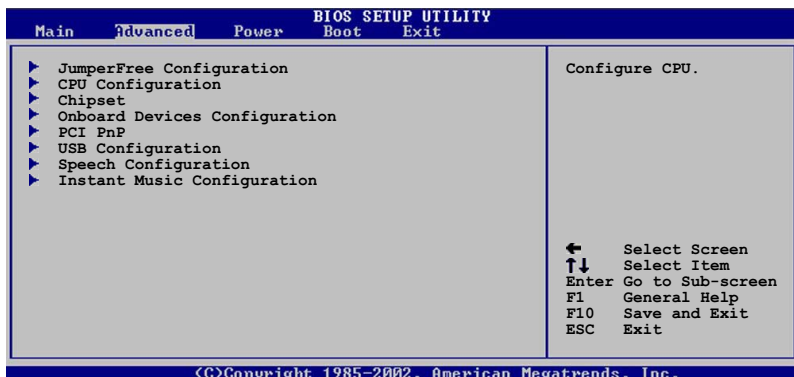

4.4.1 JumperFree 設定 (JumperFree Configuration)

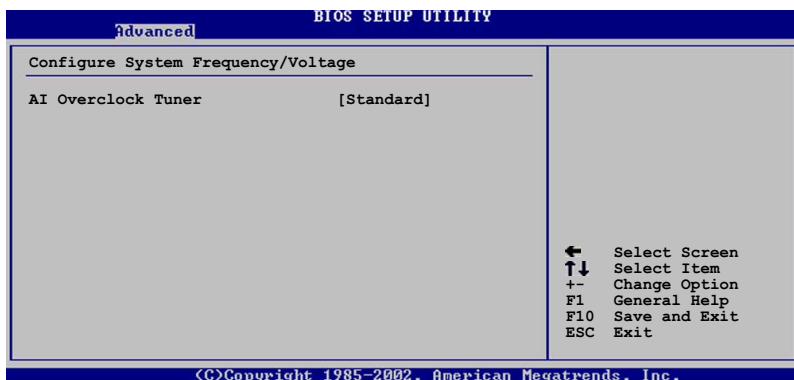

AI Overclock Tuner [Standard]

本項目可滿足您對於中央處理器超頻的渴望，其提供了預先設定好的超頻比率，您只需選擇設定值即可超頻。設定值有：[Manual] [Standard] [Overclock 5%] [Overclock 10%] [Overclock 20%] [Overclock 30%]



設定過高的處理器頻率將會導致系統的不穩定與硬體損毀，建議您使用預設值。



若您使用無鎖頻的中央處理器，將會出現 CPU Ratio 項目供您使用，您可利用此項目來改變現有的比率。

當 AI Overclocking Tuner 設為[Manual]時，將出現下列項目讓使用者設定。

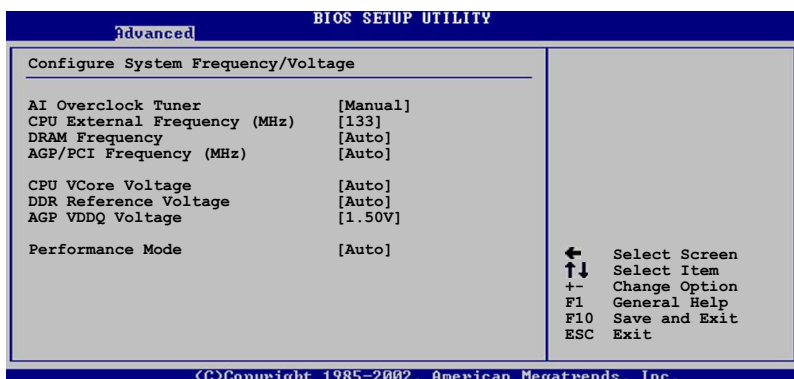

CPU External Frequency (MHz) [xxx]

本項目為指定時脈產生器所產生的頻率數值送至系統匯流排與 PCI 匯流排。處理器運作時脈（CPU Speed）是由倍頻與外頻相乘而得。本項目可使用 + - 按鍵來變更設定值，其範圍為 100 至 400 MHz。

DRAM Frequency [Auto]

本項目用來設定是否要讓記憶體運作時脈。設定值有：[Auto] [266MHz] [333MHz] [400MHz]

AGP/PCI Frequency (MHz) [Auto]

本可讓您自行選擇 AGP / PCI 運作頻率。建議您保持預設值 [Auto]。設定值有：[Auto] [66.66/33.33] [72.73/36.36] [80.00/40.00]。



若將 AGP/PCI 頻率調整至太高，會造成系統的不穩定。

CPU VCore Voltage [Auto]

本項目可以讓您選擇特定的處理器核心電壓。建議您保持預設值 [Auto]。設定值有：[Auto] [1.6000V] ... [1.4750V]。



在設定中央處理器的核心電壓之前，請務必先參考處理器的相關說明。若不慎使用過高的電壓，那麼極有可能會對中央處理器造成嚴重的損壞！

DDR Reference Voltage [Auto]

本項目可設定 DDR SDRAM 運作電壓。設定值有：[2.55V] [2.65V] [2.75V] [2.85V] [Auto]。

AGP VDDQ Voltage [1.50V]

本項目可設定 AGP 運作電壓。設定值有：[1.80V] [1.70V] [1.60V] [1.50V]。

Performance Mode [Auto]

本項目可讓您提升系統效能。設定值有：[Auto] [Standard] [Turbo]



設定為 Turbo 模式可能導致系統不穩定，建議您保持預設值。

4.4.2 處理器設定 (CPU Configuration)

本項目可讓您得知中央處理器的各項資訊與變更中央處理器的相關設定。

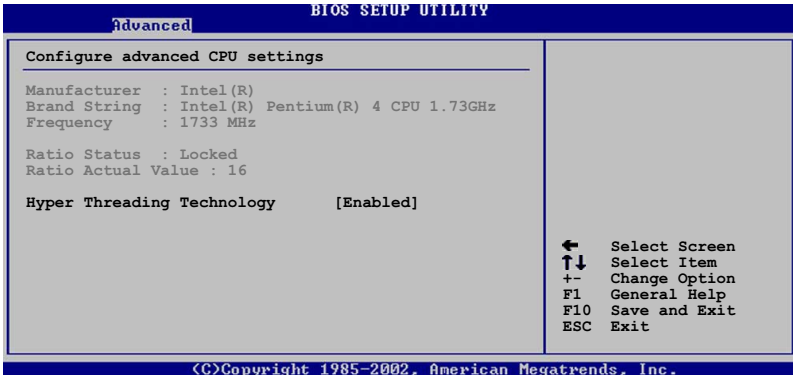

Hyper-Threading Technology [Enabled]

本項目可讓您開啓或關閉中央處理器高速執行緒技術 (Hyper-Threading Technology)。設定值有：[Enabled] [Disabled]



本項目僅支援具備高速執行緒技術的 (Hyper-Threading Technology) Intel Pentium 4 處理器。

4.4.3 晶片設定 (Chipset)

本項目可讓您變更晶片組與記憶體進階設定。

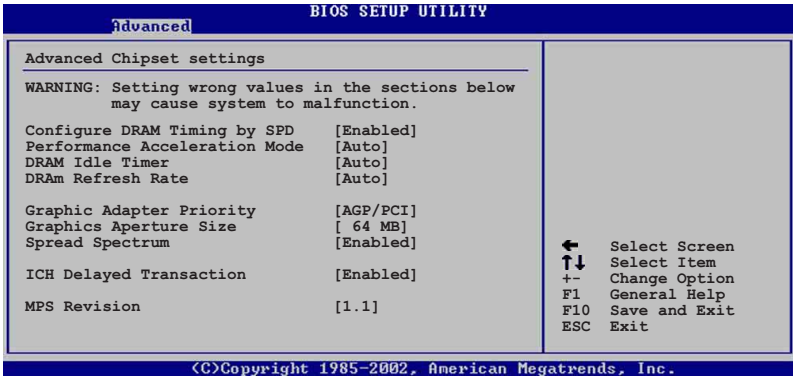

Configure DRAM Timing by SPD [Enabled]

本項目可讓您經由讀取記憶體模組的 SPD (Serial Presence Detect) 晶片的內容來設定最佳化的速度控制。設定值有：[Disabled] [Enabled]

Performance Acceleration Mode [Auto]

本項目可讓您啟動系統效能加速模式。設定值有：[Auto] [Enabled]

DRAM Idle Timer [Auto]

設定值有：[Infinite] [0T] [8T] [16T] [64T] [Auto]

DRAM Refresh Mode [Auto]

設定值有：[Auto] [15.6 uSec] [7.8 uSec] [64 uSec] [64T]



以下的子項目唯有在 **Configure DRAM Timing by SPD** 項目設為 [Disabled] 時才會出現。

DRAM CAS# Latency [2.5 Clocks]

本項目用於控制在 SDRAM 送出讀取命令和實際上資料開始動作時間的週期時間。建議您使用預設值以保持系統的穩定。設定值有：[2.0 Clocks] [2.5 Clocks] [3.0 Clocks]

DRAM RAS# Precharge [4 Clocks]

這個項目用來控制當 SDRAM 送出 Precharge 命令後，多少時間內不得再送出命令。建議您使用預設值以保持系統的穩定。設定值有：[4 Clocks] [3 Clocks] [2 Clocks]

DRAM RAS# to CAS# Delay [4 Clocks]

這個項目用來控制 SDRAM 送出啟動命令和實際上開始讀/寫命令這兩者間的週期時間。建議您使用預設值以保持系統的穩定。設定值有：[4 Clocks] [3 Clocks] [2 Clocks]

DRAM Precharge Delay [8 Clocks]

這個項目用來控制提供給 SDRAM 參數使用的 SDRAM 時脈週期數。設定值有：[8 Clocks][7 Clocks][6 Clocks][5 Clocks]

DRAM Burst Length [8 Clocks]

設定值有：[8 Clocks][4 Clocks]

Graphic Adapter Priority [AGP/PCI]

若您的系統同時裝有 PCI 顯示介面卡與 AGP 介面顯示卡時，本項目可讓您選擇優先使用的顯示卡，預設值為 AGP 介面顯示卡。設定值有：[AGP/PCI] [PCI/AGP]

Graphics Aperture Size [64MB]

本項目可以讓您選擇要對 AGP 顯示圖形資料使用多少記憶體映對，設定值有：[4MB] [8MB] [16MB] [32MB] [64MB] [128MB] [256MB]。

Spread Spectrum [Enabled]

設定值有：[Disabled] [Enabled]

ICH Delayed Transaction [Enabled]

設定值有：[Disabled] [Enabled]

MPS Revision [1.1]

設定值有：[1.1] [1.4]

4.4.4 內建裝置設定 (OnBoard Devices Configuration)

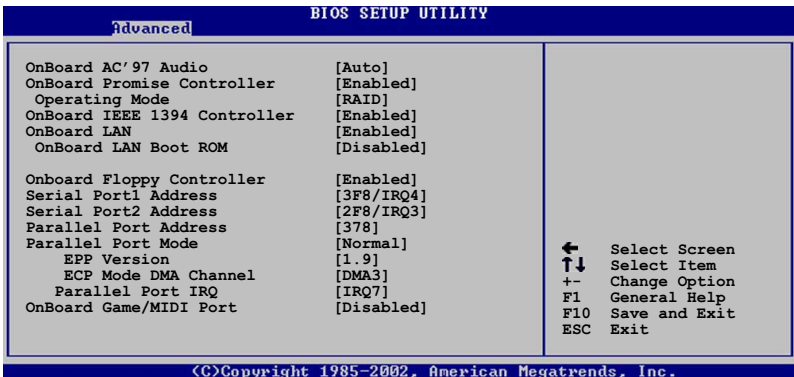

Onboard AC'97 Audio [Auto]

本項目用來開啓或關閉主機板內建的 AC97 音效控制器功能。設定值有：[Disabled] [Auto]。

OnBoard Promise Controller [Enabled]

本項目用來開啓或關閉主機板內建的Promise 磁碟陣列/IDE控制器。設定值有：[Disabled] [Enabled]

 Operating Mode [RAID]

本項目需將 OnBoard Promise Controller 設為 [Enabled] 才會出現，其用於調整主機板內建的Promise 磁碟陣列/IDE控制器的運作模式。設定值有：[RAID] [IDE]

OnBoard IEEE 1394 Controller [Enabled]

本項目用來開啓或關閉主機板內建的 IEEE 1394 控制器。設定值有：[Disabled] [Enabled]

OnBoard LAN [Enabled]

本項目用來開啓或關閉主機板內建的網路控制器。設定值有：[Disabled] [Enabled]

 OnBoard LAN Boot ROM [Disabled]

本項目需將 OnBoard LAN 設為 [Enabled] 才會出現，其這個項目用於啓用或關閉主機板內建網路控制器的開機唯讀記憶體 (Boot ROM) 功能。設定值有：[Disabled] [Enabled]

OnBoard Floppy Controller [Enabled]

本項目用來開啓或關閉主機板內建的軟碟機控制器。設定值有：[Disabled] [Enabled]

Serial Port1 Address [3F8/IRQ4]

本項目可以設定序列埠 COM 1 的位址。COM 1 及 COM 2 必須使用不同的位址值。設定值有：[Disabled] [3F8/IRQ4] [3E8/IRQ4] [2E8/IRQ3]。

Serial Port2 Address [2F8/IRQ3]

本項目可以設定序列埠 COM 2 的位址。COM 1 及 COM 2 必須使用不同的位址值。設定值有：[Disabled] [2F8/IRQ3] [3E8/IRQ4] [2E8/IRQ3]。

Parallel Port Address [378]

本項目可讓您選擇並列埠所使用的位址值。本項目若設為 [Disabled]，以下二個 Parallel Port Mode 與 Parallel Port IRQ 子項目將不會出現。設定值有：[Disabled] [378] [278] [3BC]。

Parallel Port Mode [ECP]

本子項目可讓您選擇並列埠所使用的模式。設定值有：[Normal] [Bi-directional] [EPP] [ECP]

EPP Version [1.9]

本子項目可讓您選擇並列埠位址所使用的 EPP 版本。本項目僅於 Parallel Port Mode 設為 [EPP] 時出現。設定值有：[1.9] [1.7]

ECP Mode DMA Channel [DMA3]

本子項目可讓您選擇並列埠位址的 ECP DMA 通道。本項目僅於 Parallel Port Mode 設為 [ECP] 時出現。設定值有：[DMA0] [DMA1] [DMA3]

Parallel Port IRQ [IRQ7]

本子項目可讓您選擇並列埠的 IRQ 中斷位址。設定值有：[IRQ5] [IRQ7]

Onboard Game/MIDI Port [Disabled]

本項目用來設定或關閉主機板內建的遊戲搖桿埠所使用的輸入 / 輸出位址。設定值有：[Disabled] [200/300] [200/330] [208/300] [208/330]

4.4.5 PCI 隨插即用裝置 (PCI PnP)

本選單可讓您變更 PCI/PnP 裝置的進階設定，其包含了供 PCI/PnP 裝置所使用的 IRQ 位址與 DMA 通道資源與記憶體區塊大小設定。



注意！在您設定本進階選單的設定時，不正確的數值將導致系統損毀。

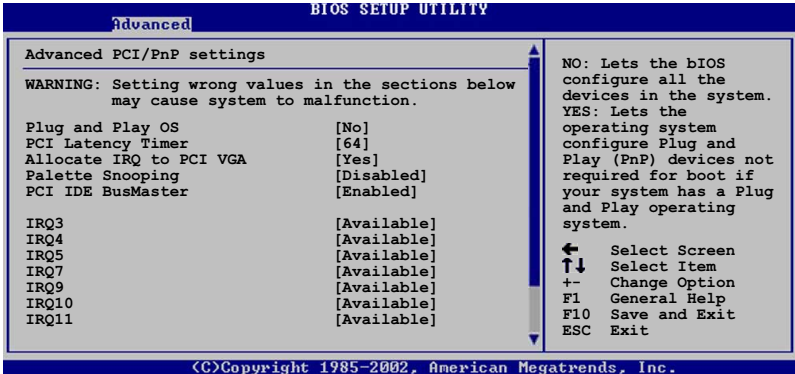

Plug and Play O/S [No]

當設定為 [No]，BIOS 程式會自行調整所有裝置的相關設定。若您安裝了支援隨插即用功能的作業系統，請設定為 [Yes]。設定值有：[No] [Yes]

PCI Latency Timer [64]

本項目可讓您選擇 PCI 訊號計時器的延遲時間。設定值有：[32] [64] [96] [128] [160] [192] [224] [248]

Allocate IRQ to PCI VGA [Yes]

本項目可讓您決定是否自行指定 PCI 介面顯示卡的 IRQ 中斷位址。設定值有：[No] [Yes]

Palette Snooping [Enabled]

有一些非標準架構的顯示卡，如 MPEG 或是圖形加速卡，也許會有運作不正常的情況發生。將這個項目設定在 [Enabled] 可以改善這個問題。如果您使用的是標準 V G A 顯示卡，那麼請保留預設值 [Disabled]。設定值有：[Disabled] [Enabled]。

PCI IDE BusMaster [Disabled]

本項目用來開啓或關閉 BIOS 程式是否利用 PCI 控制匯流排來讀取 / 寫入 資料至 IDE 裝置。設定值有：[Disabled] [Enabled]

IRQ xx [Available]

本項目可讓您指定 IRQ 位址是讓 PCI/PnP 裝置使用（設定為 [Available]）或是保留給 ISA 介面卡（設定為 [Reserved]）。設定值有：[Available] [Reserved]

4.4.6 USB 裝置設定 (USB Configuration)

本選單可讓您變更 USB 裝置的各項相關設定。

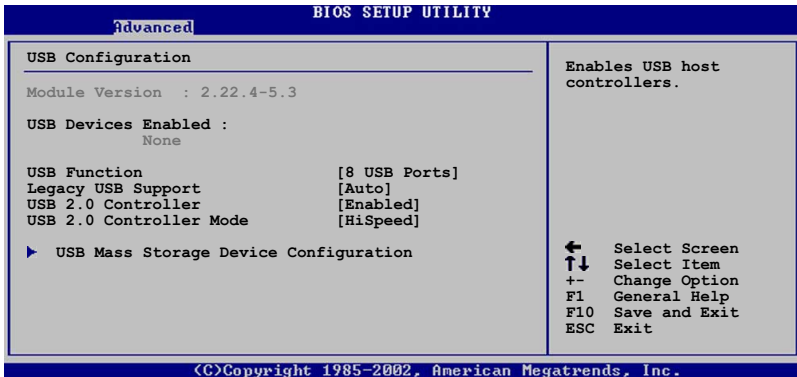

在 USB Devices Enabled 項目中會顯示自動偵測到的裝置。若無連接任何裝置，則會顯示 None。

USB Function [8 USB Ports]

本項目讓您設定欲啟動 USB 連接埠的組數。設定值有： [Disabled] [2 USB Ports] [4 USB Ports] [6 USB Ports] [8 USB Ports]

Legacy USB Support [Auto]

本項目可讓您開啓或關閉支援 USB 裝置功能。當設定為預設值 [Auto] 時，系統可以在開機時便自動偵測是否有 USB 裝置存在，若是，則啓動 USB 控制器；反之則不會啓動。但是若您將本項目設定為 [Disabled] 時，那麼無論是否存在 USB 裝置，系統內的 USB 控制器都處於關閉狀態。設定值有： [Disabled] [Enabled] [Auto]

USB 2.0 Controller [Enabled]

本項目可讓您開啓或關閉 USB 2.0 控制器。設定值有： [Diabled] [Enabled]

USB 2.0 Controller Mode [HiSpeed]

本項目可讓您設定 USB 2.0 裝置的傳輸速率模式。設定值分別有 HiSpeed (480 Mbps) 與 Full Speed (12 Mbps) 模式。設定值有： [HiSpeed] [Full Speed]

4.4.6.1 USB 大型儲存裝置設定 (USB Mass Storage Device Configuration)

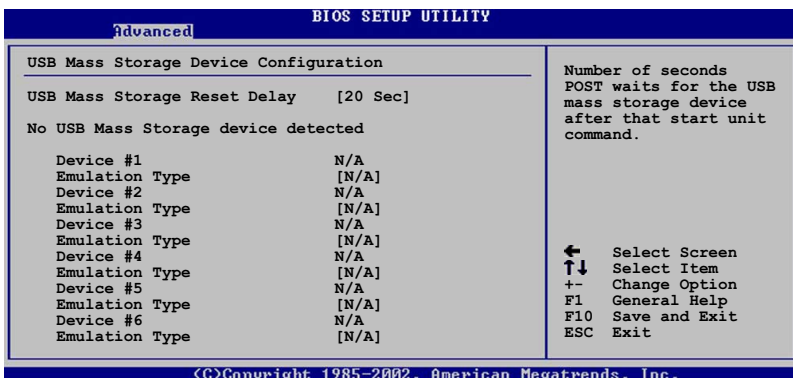

USB Mass Storage Reset Delay [20 Sec]

本項目可讓您選擇系統 BIOS 程式偵測 USB 儲存裝置的等待時間。設定值有： [10 Sec] [20 Sec] [30 Sec] [40 Sec]

Emulation Type [N/A]

當您連接 USB 儲存裝置時，在 Device # 項目會出現裝置說明，而 Emulation Type 項目可讓您設定此儲存裝置可模擬為其它裝置，設為 Auto 時，程式會自動將低於 530MB 容量的 USB 儲存裝置模擬為軟碟機，而高於 530MB 容量的裝置則會模擬為硬碟裝置。而 Forced FDD 項目則可設定被指定的裝置為可開機的磁碟。設定值有： [Auto] [Floppy] [Forced FDD] [Hard Disk] [CDROM]



Device 與 Emulation Type 項目僅於安裝 USB 儲存裝置時才會出現。

4.4.7 語音控制設定 (Speech Configuration)

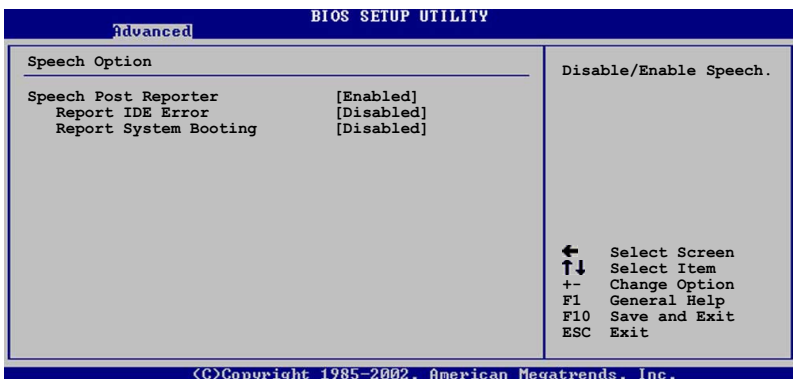

接下一頁...

Speech POST Reporter [Enabled]

本項目用來設定啓用或關閉華碩 POST 播報員語音功能。設定值有：[Disabled] [Enabled]。



以下的子項目唯有在 Speech POST Reporter 項目設為 [Enabled] 時才會出現。

Report IDE Error [Disabled]

設定值有：[Disabled] [Enabled]

Report System Booting [Disabled]

設定值有：[Disabled] [Enabled]

4.4.8 免開機音樂播放功能設定 (Instant Music Configuration)

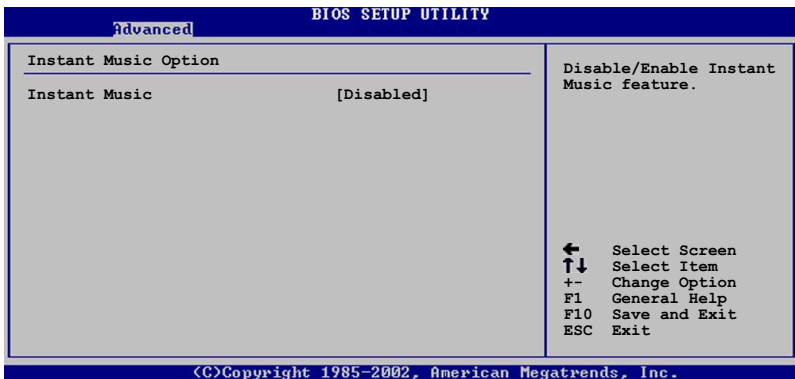

Instant Music [Disabled]

本項目可讓您開啓或關閉 Instant Music 功能。設定值有：[Disabled] [Enabled]



當 Instant Music 功能開啓時，PS/2 鍵盤喚醒功能將會自動關閉。

Instant Music CD-ROM Drive [IDE Secondary Master]

本項目可讓您選擇您欲用於播放音樂光碟的光碟機裝置。設定值有：[IDE Primary Master] [IDE Primary Slave] [IDE Secondary Master] [IDE Secondary Slave]



本項僅於 Instant Music 項目設為 [enabled] 才會出現。

4.5 電源管理 (Power menu)

本選單可讓您調整進階電源管理 (APM) 的設定。

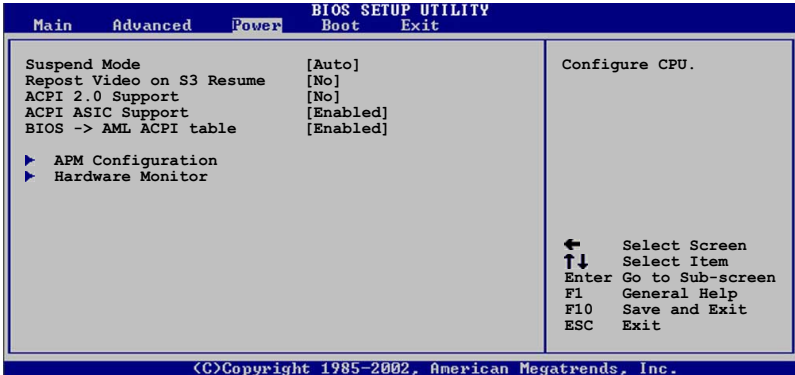

Suspend Mode [Auto]

本項目用於選擇系統省電功能。設定值有：[S1 (POS) Only] [S3 only] [Auto]。

Repost Video on S3 Resume [No]

本項目可讓您決定從 S3 省電模式回復時，是否要顯示 VGA BIOS 畫面。設定值有：[No] [Yes]。

ACPI 2.0 Support [No]

本項目可讓您開啓或關閉 ACPI 2.0 支援模式。設定值有：[No] [Yes]。

ACPI APIC Support [Enabled]

本項目可讓您決定是否增加 ACPI APIC 表單至 RSDT 指示清單。設定值有：[Enabled] [Disabled]。

BIOS-->AML ACPI table [Enabled]

本項目可讓您決定是否增加 BIOS 至 AML 交換表單至 (X)RSDT 指示清單。設定值有：[Enabled] [Disabled]。

4.5.1 進階電源管理設定 (APM Configuration)

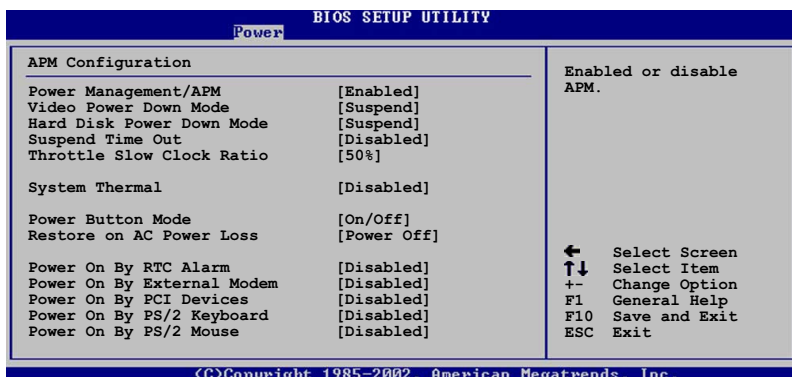

Power Management/APM [Enabled]

本項目可讓您開啓或關閉進階電源管理 (APM) 功能。設定值有：[Disabled] [Enabled]

Video Power Down Mode [Suspend]

本項目可讓您決定在顯示功能停止時，系統進入省電模式或待命模式。設定值有：[Disabled] [Standby] [Suspend]

Hard Disk Power Down Mode [Suspend]

本項目可讓您決定在硬碟停止運轉時，系統進入省電模式或待命模式。設定值有：[Disabled] [Standby] [Suspend]

Suspend Time Out [Disabled]

本項目用於設定系統進入省電 (Suspend) 模式的時間。設定值有：[Disabled] [1 Min] [2 Min] [4 min] [8 Min] [10 Min] [20 Min] [30 Min] [40 Min] [50 Min] [60 Min]

Throttle Slow Clock Ratio [50%]

本項目為系統進入省電模式時的運作速度調節項目，本項目以百分比來表示系統的運作速度。設定值有：[87.5%] [75.0%] [62.5%] [50%] [37.5%] [25%] [12.5%]。

System Thermal [Disabled]

本項目可讓您開啓或關閉在系統過熱時，電源管理提供訊息的功能。設定值有：[Disabled] [Enabled]

PWR Button Mode [On/Off]

本項目可讓您設定在按下 ATX 開關時，是將系統關機或是進入睡眠狀態。設定值有：[On/Off] [Suspend]

Restore AC Power Loss [Power Off]

本項目可讓您設定系統在電源中斷之後是否重新開啓或是關閉。設定為 [Power Off] 在重新啓動電源時系統維持關閉狀態；設定為 [Power On] 在重新啓動電源時系統維持開機狀態；設定為 [Last State] 會將系統設定回復到電源未中斷之前的狀態。設定值有：[Power Off] [Power On] [Last State]

Power On RTC Alarm [Disabled]

本項目可讓您開啓或關閉即時時鐘（RTC）喚醒功能，當您設為 [Enabled] 時，將出現 RTC Alarm Date、RTC Alarm Hour、RTC Alarm Minute 與 RTC Alarm Second 子項目，您可自行設定時間讓系統自動開機。設定值有：[Disabled] [Enabled]

Power Up On External Modem [Disabled]

當電腦在軟關機狀態下，數據機接收到訊號時，設定為 [Enabled] 則系統重新開啓；設定為 [Disabled] 則是關閉這項功能。設定值有：[Disabled] [Enabled]



要注意的是，電腦及應用軟體必須在全動力狀態下才能接收跟傳遞訊號，因此，接收到第一個訊號而剛啟動電腦時可能無法成功傳遞訊息。當電腦軟關機時關閉外接數據機再打開也可能會引起一串啟動動作導致系統電源啟動。

Power Up On PCI Device [Disabled]

當本項目設定為 [Enabled] 時，您可以使用 PCI 介面的網路卡或數據機擴充卡來開機。要使用本功能，ATX 電源供應器必須可以提供至少 1 安培的電流及 +5VSB 的電壓。設定值有：[Disabled] [Enabled]

Power On By PS/2 Keyboard [Disabled]

您可以指定要使用鍵盤上的哪一個功能鍵來開機。要使用本功能，ATX 電源供應器必須可以提供至少 1 安培的電流及 +5VSB 的電壓。設定值有：[Disabled] [Space Bar] [Ctrl-Esc] [Power Key]

Power On By PS/2 Mouse [Disabled]

當您將本選項設定成 [Enabled] 時，您可以利用 PS2 滑鼠來開機。要使用本功能，ATX 電源供應器必須可以提供至少 1 安培的電流及 +5VSB 的電壓。設定值有：[Disabled] [Enabled]

4.5.2 系統監控功能 (Hardware Monitor)

BIOS SETUP UTILITY	
Power	
Hardware Monitor	
CPU Temperature	[44°C/111°F]
MB Temperature	[36°C/96.5°F]
Power Temperature	[N/A]
Q-Fan Control	[Disabled]
Fan Speed Ratio	[11/16]
CPU Fan Speed	[2250RPM]
Chassis Fan Speed	[XXX RPM]
Power Fan Speed	[XXX RPM]
VCORE Voltage	[1.550V]
3.3V Voltage	[3.386V]
5V Voltage	[4.890V]
12V Voltage	[11.900V]
CPU temperature	
←	Select Screen
↑↓	Select Item
+ -	Change Option
F1	General Help
F10	Save and Exit
ESC	Exit

(C)Copyright 1985-2002, American Megatrends, Inc.

CPU Temperature [xxx°C/xxx°F]

MB Temperature [xxx°C/xxx°F]

Power Temperature [xxx°C/xxx°F]

本系列主機板具備了處理器，電源供應器以及主機板的溫度感測器，可自動偵測並顯示目前主機板與處理器的溫度。

Q-Fan Control [Disabled]

本項目具備開啓或關閉 ASUS Q-Fan 功能，ASUS Q-Fan 能視個人的需求，來為系統調整適合的風扇速率。當本項目為 [Enabled] 時，Fan Speed Ratio 項目將會出現。設定值有：[Disabled] [Enabled]。



以下項目唯有在 Q-Fan Control 項目設為 [Enabled] 時才會出現。

Fan Speed Ratio [11/16]

本項目能讓您為系統選擇最適合的風扇速率。[11/16] 為風扇速率預設值。如果您安裝了其它的附加裝置或是系統需要更好的散熱效率，可將速率調高。本項目僅會在 Q-Fan Control 設為 [Enabled] 時出現。設定值有：[11/16] [12/16] [13/16] [14/16] [15/16]

CPU Fan Speed [xxxxRPM]

Chassis Fan Speed [xxxxRPM]

Power Fan Speed [xxxxRPM]

為了避免系統因為過熱而造成損壞，本系列主機板備有中央處理器風扇、機殼內的風扇以及電源供應器風扇的轉速 RPM (Rotations Per Minute) 監控，所有的風扇都分別設定了轉速安全範圍，一旦風扇轉速低於安全範圍，華碩智慧型主機板就會發出警訊，通知使用者注意。

VCORE Voltage, 3.3V Voltage, 5V Voltage, 12V Voltage

本系列主機板具有電壓監視的功能，用來確保主機板以及 CPU 接受正確的電壓準位，以及穩定的電流供應。



假如以上各項超過安全設定值，系統將顯示：“Hardware Monitor found an error. Enter Power setup menu for details” 錯誤訊息，接下來並出現：“Press F1 to continue or DEL to enter SETUP”。請按 <F1> 鍵繼續或是按下 鍵進入設定程式。

4.6 啟動選單 (Boot menu)

本選單可讓您改變系統啟動裝置與相關功能。

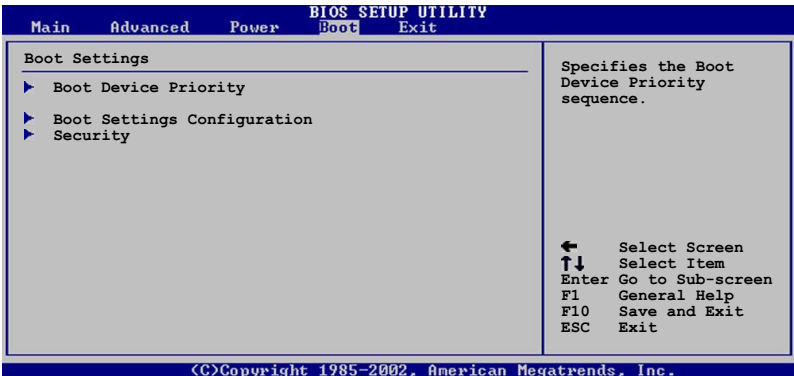

4.6.1 啟動裝置順序 (Boot Device Priority)

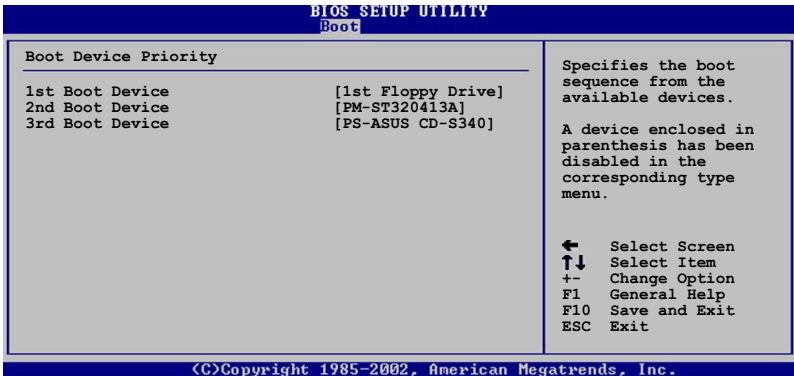

xxx Boot Device [xxxxx Drive]

本項目可讓您自行選擇開機磁碟並排列開機裝置順序。依 1st, 2nd, 3rd 順序分別代表其開機裝置順序。而裝置的名稱將因使用的硬體裝置不同而有所差異。設定值有：[1st Floppy Drive] [xxxxx Drive] [Disabled]

4.6.2 啓動選項設定 (Boot Settings Configuration)

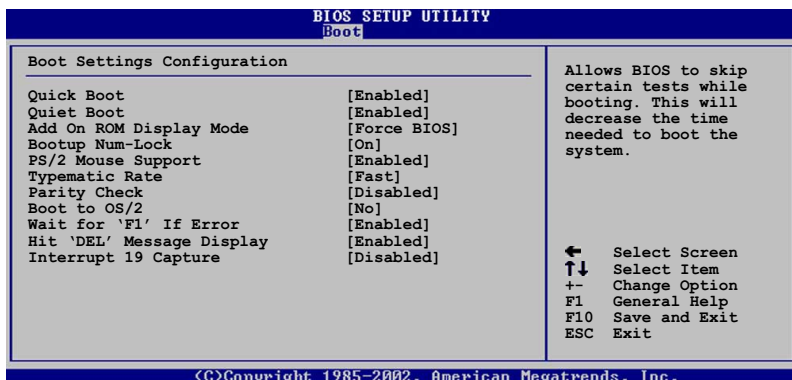

Quick Boot [Enabled]

本項目可讓您決定是否要略過主機板的自我測試功能，開啓本項目將可加速開機的時間。設定值有：[Disabled] [Enabled]。

Quiet Boot [Disabled]

本項目可讓您選擇顯示一般開機訊息（選擇[Enabled]），或是顯示華碩獨家 LOGO（選擇[Disabled]）。設定值有：[Disabled] [Enabled]

Add On ROM Display Mode [Force BIOS]

本項目可讓您設定選購裝置韌體程式的顯示模式。設定值有：[Force BIOS] [Keep Current]

Bootup Num-Lock [On]

本項目可讓您設定在開機時 NumLock 鍵是否自動啓動。設定值有：[Off] [On]

PS/2 Mouse Support [Auto]

本項目可讓您開啓或關閉支援 PS/2 滑鼠功能。設定值有：[Disabled] [enabled] [Auto]

Typematic Rate [Fast]

本項目可讓您選擇鍵盤反應頻率。設定值有：[Slow] [Fast]

Parity Check [Disabled]

本項目可讓您開啓或關閉記憶體錯誤檢查或同位檢查功能。設定值有：[Disabled] [Enabled]

Boot to OS/2 [No]

本項目可讓您啓動 OS/2 作業系統相容模式。設定值有：[No] [Yes]

Wait for “F1” If Error [Enabled]

當您將本項目設為 [Enabled]，那麼系統在開機過程出現錯誤訊息時，將會等待您按下 [F1] 鍵確認才會繼續進行開機程序。設定值有：[Disabled] [Enabled]

Hit “DEL” Message Display [Enabled]

當您將本項目設為 [Enabled]，那麼系統在開機過程中會出現“Press DEL to run Setup” 訊息。設定值有：[Disabled] [Enabled]

Interrupt 19 Capture [Disabled]

當您使用某些 PCI 介面卡有內建韌體程式（例如：SCSI 介面卡），請將本項目設為 [Enabled]。設定值有：[Disabled] [Enabled]

4.6.3 安全性選單 (Security)

本選單可讓您改變系統安全設定。

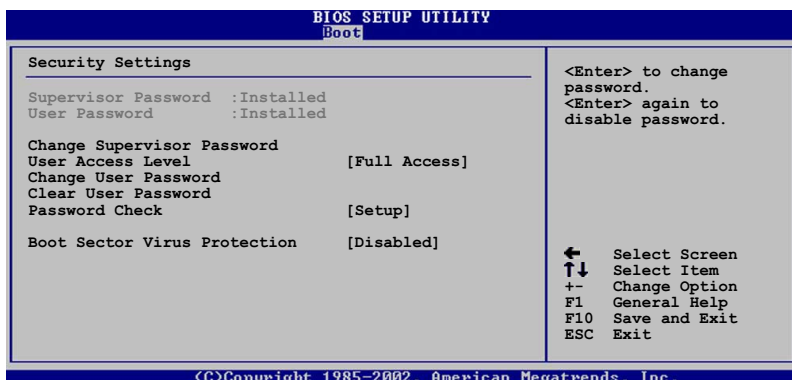

Change Supervisor Password (變更系統管理員密碼)

本項目是用於變更系統管理員密碼。本項目的運作狀態會於畫面上方以淡灰色顯示。預設值為 **Not Installed**。當您設定密碼後，則此項目會顯示 **Installed**。

如何設定系統管理員密碼 (Supervisor Password)：

1. 選擇 **Change Supervisor Password** 項目並按下 [Enter]。
2. 於 **Enter Password** 視窗出現時，請輸入欲設定的密碼，可以是六個字元內的英文、數字與符號。輸入完成按下 [Enter]，將會再出現 **Confirm Password** 視窗，再一次輸入密碼以確認密碼正確。
3. 密碼確認無誤時，系統會出現 **Password Installed** 訊息，代表密碼設定完成。若出現 **Password do not match!** 訊息，代表於密碼確認時輸入錯誤，請重新輸入一次。此時畫面上方的 **Supervisor Password** 項目會顯示 **Installed**。

若要清除密碼。請再選擇 **Change Supervisor Word** 一次，並於 **Enter Password** 視窗出現時，直接按下 [Enter]，那麼系統會出現 **Password uninstalled** 訊息。代表密碼已經清除。



若您忘記您所設定的 BIOS 密碼，您可以採用清除 CMOS 即時鐘 (RTC) 記憶體。請參閱” 2.7 跳選選擇區” 取得更多資訊。

User Access Level [Full Access]

當您設定系統管理員密碼後，本項目將會出現。本項目可讓您選擇 BIOS 程式存取限制權限等級。若使用者沒有輸入系統管理員密碼。則需依照權限等級存取 BIOS 程式。設定值有：[No Access] [View Only] [Limited] [Full Access]

No Access 使用者無法存取 BIOS 程式。

View Only 允許使用者存取 BIOS 程式但無法變更任何項目。

Limited 允許使用者僅能存取 BIOS 程式的某些項目。例如：系統時間。

Full Access 允許使用者存取完整的 BIOS 程式。

Change User Password (變更使用者密碼)

本項目是用於變更使用者密碼。本項目的運作狀態會於畫面上方以淡灰色顯示。預設值為 **Not Installed**。當您設定密碼後，則此項目會顯示 **Installed**。

如何設定使用者密碼(User Password)：

1. 選擇 **Change User Password** 項目並按下 [Enter]。
2. 於 **Enter Password** 視窗出現時，請輸入欲設定的密碼，可以是六個字元內的英文、數字與符號。輸入完成按下 [Enter]，將會再出現 **Confirm Password** 視窗，再一次輸入密碼以確認密碼正確。
3. 密碼確認無誤時，系統會出現 **Password Installed** 訊息。代表密碼設定完成。若出現 **Password do not match!** 訊息，代表於密碼確認時輸入錯誤，請重新輸入一次。此時畫面上方的 **User Password** 項目會顯示 **Installed**。

若要清除密碼。請再選擇 **Change User Word** 一次，並於 **Enter Password** 視窗出現時，直接按下 [Enter]，那麼系統會出現 **Password uninstalled** 訊息。代表密碼已經清除。

Clear User Password (清除使用者密碼)

本項目可讓您清除使用者密碼。而您也可透過清除 CMOS 的即時時鐘 (RTC) 記憶體達到清除密碼的目的。請參閱「2.7 跳線選擇區」的說明。

Password Check [Setup]

當您將本項目設為 [Setup]，則 BIOS 程式會於使用者進入 BIOS 程式設定畫面時，要求輸入使用者密碼。若設為 [Always]時，BIOS 程式會在開機過程亦要使用者輸入密碼。設定值有：[Setup] [Always]

Boot Sector Virus Protection [Disabled]

本項目可讓您開啓或關閉開機磁區病毒防護功能。設定值有：[Disabled] [Enabled]

4.7 離開 BIOS 程式 (Exit menu)

本選單可讓您讀取 BIOS 程式出廠預設值與離開 BIOS 程式。

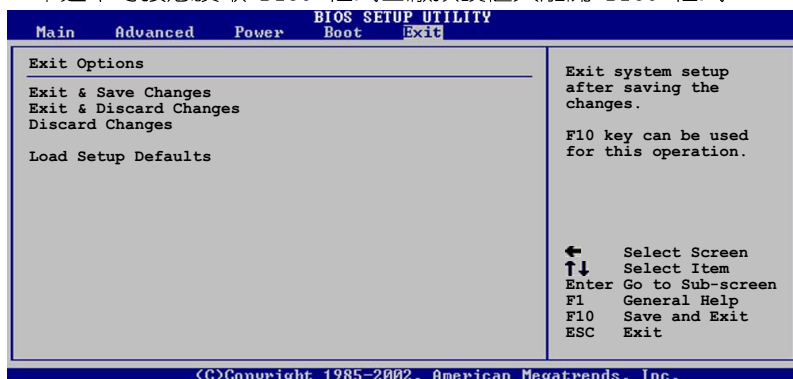

Exit Saving Changes

當您調整 BIOS 設定完成後，請選擇本項目以確認所有設定值存入 CMOS 記憶體內。按下 <Enter> 鍵後將出現一個詢問視窗，選擇 [OK]，將設定值存入 CMOS 記憶體並離開 BIOS 設定程式；若是選擇 [Cancel]，則繼續 BIOS 程式設定。



假如您想離開 BIOS 設定程式而不存檔離開，按下 <Esc> 鍵，BIOS 設定程式立刻出現一個對話視窗詢問您「Discard configuration changes and exit now?」，選擇 [OK] 不將設定值存檔並離開 BIOS 設定程式，選擇 [Cancel] 則繼續 BIOS 程式設定。

Exit Discarding Changes

若您想放棄所有設定，並離開 BIOS 設定程式，請將高亮度選項移到此處，按下 <Enter> 鍵，即出現詢問對話窗，選擇 [OK]，不將設定值存入 CMOS 記憶體並離開 BIOS 設定程式，先前所做的設定全部無效；若是選擇 [Cancel]，回到 BIOS 設定程式。

Discard Changes

若您想放棄所有設定，將所有設定值回復原先 BIOS 設定值，請選擇本項目並按下 [Enter] 鍵，即出現詢問視窗，選擇 [OK]，將所有設定值改為出原來設定值，並繼續 BIOS 程式設定；若是選擇 [Cancel]，則繼續 BIOS 程式設定，本次修改過的設定仍然存在。

Load Setup Defaults

若您想放棄所有設定，將所有設定值改為出廠預設值，您可以在任何一個選單按下 <F5>，或是選擇本項目並按下 [Enter] 鍵，即出現詢問視窗，選擇 [OK]，將所有設定值改為出廠預設值，並繼續 BIOS 程式設定；若是選擇 [Cancel]，則繼續 BIOS 程式設定。

第五章 軟體支援

5.1 安裝作業系統

本主機板完全適用於 Microsoft Windows 98SE/ME/2000/XP 作業系統 (OS, Operating System)。「永遠使用最新版本的作業系統」並且不定時地昇級，是讓硬體配備得到最佳工作效率的不二法門。



由於主機板和週邊硬體裝置的選項設定繁多，本章僅就軟體的安裝程序供您參考。您也可以參閱您使用的作業系統說明文件以取得更詳盡的資訊。

5.2 驅動程式及公用程式光碟資訊

隨貨附贈的驅動程式及公用程式光碟包括了數個有用的軟體和公用程式，將它們安裝到系統中可以強化主機板的機能。



華碩驅動程式及公用程式光碟的內容會不定時地更新，但不另行通知。如欲得知最新的訊息，請造訪華碩的網站 <http://www.asus.com.tw>。

5.2.1 執行驅動程式及公用程式光碟

欲開始使用驅動程式及公用程式光碟，僅需將光碟片放入您的光碟機中即可。若您的系統已啟動光碟機「自動安插通知」的功能，那麼稍待一會兒光碟片會自動顯示華碩歡迎視窗和軟體安裝選單。



點選安裝各項驅動程式

點選圖示以獲得更多資訊



如果歡迎視窗並未自動出現，那麼您也可以到驅動程式及公用程式光碟中的 BIN 檔案夾裡直接點選 ASSETUP.EXE 主程式開啟選單視窗。

5.2.2 驅動程式選單 (Drivers menu)

在驅動程式選單中會顯示所有適用於本主機板的硬體裝置的驅動程式。系統中所有的硬體裝置皆需安裝適當的驅動程式才能使用。



Intel Chipset Inf Update 程式

本項目會安裝英特爾晶片組 INF 更新軟體公用程式，此公用程式將啟用對英特爾晶片組元件的隨插即用 INF 支援。此公用程式將在目標系統中安裝 Window INF 檔案，這些檔案概述作業系統的晶片組元件應該如何設定才能適當執行英特爾晶片組所提供的功能。

Promise FastTrak 378 驅動程式

本項目會安裝 Promise FastTrak 378 驅動程式。

SoundMAX 音效驅動程式 & 應用程式

本項目會安裝 SoundMAX 音效驅動程式與應用程式，以驅動音效功能。

USB 2.0 驅動程式

本項目會安裝 USB 2.0 介面驅動程式。



Microsoft® Windows® XP 作業系統使用者請自行更新至 SP1 版本或更新的版本即可支援 USB 2.0 介面。

3com Gigabit 網路介面驅動程式

本項目會安裝 3com Gigabit 網路介面驅動程式以提供 GB 等級網路解決方案，支援最高達 1000Mbps 資料傳輸速率。

5.2.3 公用程式選單 (Utilities menu)

軟體選單會列出所有可以在本主機板上使用的應用程式和其他軟體。其中以高亮度文字顯示的軟體即表示適用於您的主機板。您只需在這些軟體名稱上以滑鼠左鍵按一下即可開始進行該軟體的安裝動作。



華碩系統診斷家 (ASUS PC Probe)

這個智慧型的診斷程式可以監控風扇的轉速、中央處理器的溫度以及系統的電壓，並且會將所偵測到的任何問題回報給您。這個絕佳輔助軟體工具可以幫助您的系統時時刻刻處在良好的操作環境中。

華碩線上更新程式

利用 ASUS Live Update 可以讓您從華碩公司的網站上下載並安裝最新的 BIOS。



在使用華碩線上更新程式之前，請確認您已經連上網際網路，否則系統無法連接到華碩網站下載更新資料。

Microsoft DirectX

安裝微軟最新版的 DirectX 驅動程式。

PC-cillin 2002 防毒軟體

安裝 PC-cillin 2002 防毒軟體。關於詳細的資訊請瀏覽 PC-cillin 線上支援的說明。

Adobe Acrobat Reader 瀏覽軟體

安裝 Adobe 公司的 Acrobat Reader 閱讀程式以讀取 PDF (Portable Document Format) 格式的電子版使用手冊。詳細介紹請參考該程式的輔助說明。

華邦語音編輯器 (Winbond Voice Editor)

這個語音編輯器可用來編輯和訂製 wav 音效檔以供華碩 POST 回報系統之用。若您想改變預先錄製好的語音訊息，您就可以利用這個小巧好用的程式加以更改。請參閱「3.2 華碩 POST 播報員」獲得預設訊息的內容列表。

華碩螢幕保護程式

安裝由華碩精心設計的螢幕保護程式。

E-Color 3Deep 顯示器色彩強化軟體

3Deep 軟體為第一款能強化顯示器顏色的輔助軟體，尤其對於現今大量講求逼真效果的 3D 遊戲顯示有莫大的助益。藉著這個色彩強化程式可消除畫面中那些黯淡褪色幾不可分辨的圖形而以真實明亮的顯示色調取代之。安裝這個影像色彩輔助軟體可以調整 CRT 顯示器或 LCD 液晶顯示器的色彩品質。

5.2.4 華碩的聯絡方式

按下「聯絡資訊」索引標籤會出現華碩電腦的聯絡資訊。此外，本手冊的第 10 頁也列出華碩的聯絡方式供您使用。



5.2.5 其他資訊

出現在歡迎視窗畫面左方的數個圖示能提供給您有關於主機板和驅動程式及公用程式光碟的其他資訊。本節將說明點選每一個圖示所出現的彈出式項目的內容。

顯示主機板資訊

這個視窗會顯示本主機板的規格簡介。



瀏覽光碟片內容

這個視窗會顯示驅動程式及公用程式光碟的內容。

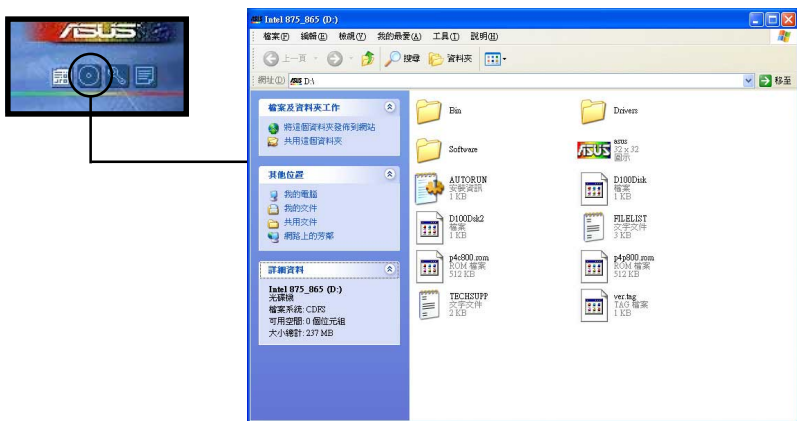

技術資源申請表

這個視窗會顯示華碩技術支援申請表。當您需要專業人員協助您解決關於技術上的問題時，請填寫表格再選擇使用傳真或者電子信箱的途徑與華碩技術支援部門取得聯繫。

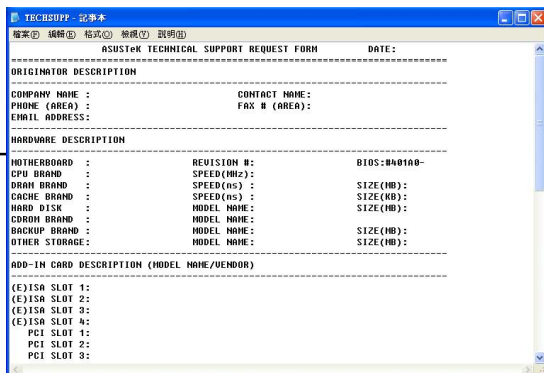

ASUS® TECHNICAL SUPPORT REQUEST FORM DATE: _____

ORIGINATOR DESCRIPTION

COMPANY NAME: _____ CONTACT NAME: _____
PHONE (AREA): _____ FAX # (AREA): _____
EMAIL ADDRESS: _____

HARDWARE DESCRIPTION

MOTHERBOARD :	REVISION #:	BIOS:NA01A0-
CPU BRAND :	SPEED(MHz):	
DRAM BRAND :	SPEED(ns):	SIZE(MB):
CACHE BRAND :	SPEED(ns):	SIZE(KB):
HARD DISK :	MODEL NAME:	SIZE(MB):
CDROM BRAND :	MODEL NAME:	
BACKUP BRAND :	MODEL NAME:	SIZE(MB):
OTHER STORAGE :	MODEL NAME:	SIZE(MB):

ADD-IN CARD DESCRIPTION (MODEL NAME/VENDOR)

(E)ISA SLOT 1:
(E)ISA SLOT 2:
(E)ISA SLOT 3:
(E)ISA SLOT 4:
PCI SLOT 1:
PCI SLOT 2:
PCI SLOT 3:

讀我

這個視窗會顯示驅動程式及公用程式光碟的內容以及每個項目簡短的說明，為文字檔格式。

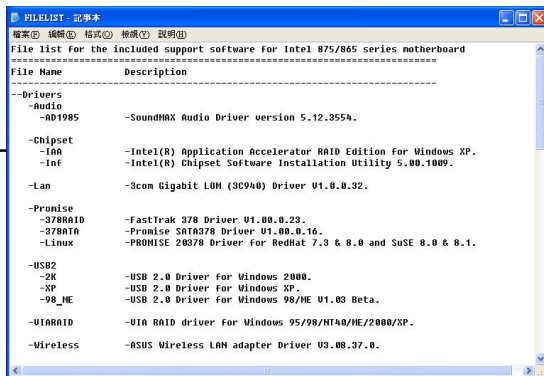

FILELIST - 記事本

檔案(F) 編輯(E) 格式(O) 檢視(V) 說明(H)

File list for the included support software for Intel 875/865 series motherboard

File Name	Description
--Drivers	
-Audio	
-AD1985	-SoundMAX Audio Driver version 5.12.355A.
-Chipset	
-1AA	-Intel(R) Application Accelerator RAID Edition for Windows XP.
-Inf	-Intel(R) Chipset Software Installation Utility 5.00.1009.
-Lan	
-3com	-3com Gigabit LOM (3C940) Driver V1.0.0.32.
-Promise	
-37AR0AID	-FastTrak 378 Driver V1.00.0.23.
-37BATA	-Promise SATA378 Driver V1.00.0.16.
-Linux	-PROMISE 28378 Driver For RedHat 7.3 & 8.0 and SuSE 8.0 & 8.1.
-USB2	
-2K	-USB 2.0 Driver for Windows 2000.
-XP	-USB 2.0 Driver for Windows XP.
-98_ME	-USB 2.0 Driver for Windows 98/ME V1.03 Beta.
-VIARAID	
-VIA	-VIA RAID driver for Windows 95/98/NT40/ME/2000/XP.
-Wireless	
-ASUS	-ASUS Wireless LAN adapter Driver V3.00.37.0.

5.3 軟體資訊

驅動程式及公用程式光碟中大部分的應用程式都會有安裝指導精靈來協助您一步一步輕鬆地安裝軟體。您也可以由個別軟體所提供的線上說明檔或讀我檔取得安裝方式及其他資訊的說明。因此本節僅就新軟體提供詳盡的說明。

5.3.1 華碩線上更新

華碩線上更新程式是一套可以讓您更新主機板 BIOS 程式檔案的公用程式。這個公用程式可經由內部網路對外連接或者經由網際網路服務供應商 (ISP) 所提供的連線方式連接到網際網路來下載更新資料。

請依照下面步驟使用華碩線上更新程式。

1. 從桌面的「開始 → 程式集 → AsusUpdate Vx.xx.xx」資料夾中執行華碩線上更新主程式 **ASUSUpdate Vx.xx.x**。接著主程式畫面出現。

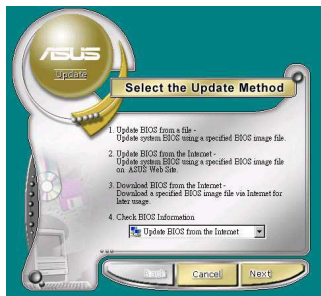

2. 選擇您希望使用的更新方式，然後再按下「Next」鈕繼續。

3. 如果您選擇由網際網路來進行更新/下載檔案，那麼接著請選擇離您最近的華碩 FTP 站台，如此可避免網路壅塞，或者您也可以直接選擇「Auto Select」由系統自行決定。按下「Next」鈕繼續。



4. 接著再選擇您欲下載的 BIOS 版本。按下 Next 鍵繼續。
5. 最後再跟著畫面上的指示完成 BIOS 更新的程序。

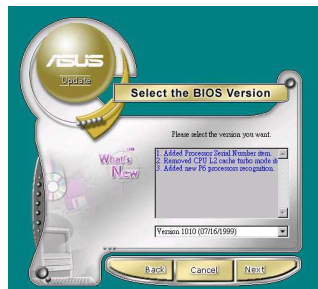

如果您選擇要直接以檔案來更新 BIOS 程式，那麼您必須要在如右圖所示的視窗中找到該檔案的存放位置。最後再跟著畫面上的指示完成 BIOS 更新的程序。



5.3.2 華碩 MyLogo2™

華碩 MyLogo2™ 軟體會在您安裝華碩線上更新程式時一併安裝到您的系統中。請參見「5.2.3 軟體選單」的說明。



在您使用華碩 MyLogo2™ 功能前，請記得使用 AFUDOS 工具程式備份您現有的 BIOS 檔案或者由華碩網站下載最新的 BIOS 版本，將之存放到磁片以備不時之需。

請依照下列步驟學習如何使用華碩 MyLogo2™ 軟體。

1. 執行華碩線上更新程式。請參見「5.3.1 華碩線上更新」一節。
2. 當畫面顯示 BIOS 更新方式，請選擇直接以檔案來更新 BIOS 程式。
3. 指定 BIOS 檔案的來源位置，比如從磁碟片讀取 BIOS 檔案。接著按下「Next」鈕繼續。
4. 如右圖所示，於 MyLogo2™ 程式左邊的視窗選擇圖形存放的資料夾，然後再於右邊視窗該資料夾中選擇欲使用的圖形。接著按下「Next」鈕繼續。



您也可以將自己喜歡的圖檔作為開機畫面。要注意的是，可使用的圖檔格式有 GIF、JPG 或者 BMP。

5. 當您選定一張開機圖形時，該圖形隨即會放大至 MyLogo2™ 整個視窗，如右圖所示。



若您想要讓開機圖形小一點，請點選 Ratio 功能的下拉式選單來調整圖形大小百分比。



6. 接著出現的視窗則會顯示目前 BIOS 版本的相關資訊，並提示您即將更新 BIOS 檔案以便置換新的開機圖形。按下 Flash 鈕即進行更新動作。
7. 更新完成之後再按下「Exit」鈕並且重新開機。



最後大功告成！當您的系統再開機時就會換上全新的顯示圖檔了。



除了使用華碩線上更新程式來更新開機圖示，您也可以透過 Windows 桌面的「開始」工具列開啟華碩 MyLogo2™ 軟體以更新開機圖示。若您在華碩 MyLogo2™ 程式中更換了開機圖示並且已將 BIOS 檔案存檔，接著請務必使用華碩線上更新程式來下載最新的 BIOS 程式。

5.3.3 華邦語音編輯器

華邦語音編輯器軟體可以讓您自行訂製語音 POST 訊息。您可以在驅動程式及公用程式光碟的軟體選單中找到此程式並安裝它，請參閱「5.2.3 軟體選單」。



為避免程式間相衝突的問題產生，請勿同時執行華邦語音編輯器和華碩系統診斷家。

請依照下頁步驟使用華邦語音編輯器：

執行主程式

您可以直接在桌面上點選華邦語音編輯器 (Winbond Voice Editor) 圖示以執行該程式或者由「開始→程式集→Winbond Voice Editor」點選 Voice Editor 主程式。

華邦語音編輯器畫面如下：

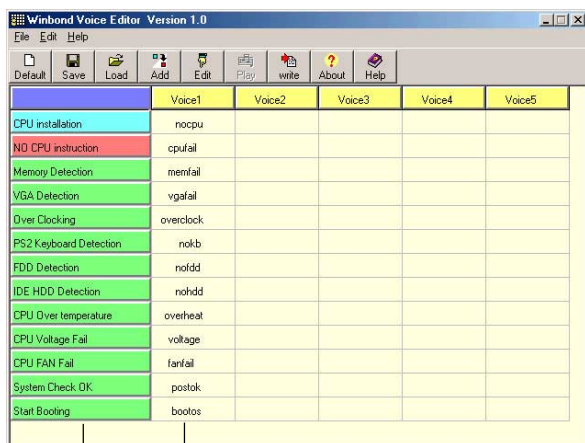

預設語音訊息

POST 事件

播放預設 WAVE 格式音效檔

若要播放某段預設 wave 音效檔，只要點選視窗中最左方的任一 POST 事件，然後再按下工具列中的 Play 鈕即可播放該段語音。



本程式預設語言為英文。

更改預設語言

1. 按下「Load」鈕。接著新的視窗畫面會列出所有可支援的語言版本檔案。
2. 此時選擇您欲使用的語言，按下「Open」鈕。然後在語音編輯器的畫面上您可以看到 Voice1 列會顯示該語言所有事件訊息的發音描述。



由於有檔案大小的限制，因此對某些語言來說，並非所有的事件都有相對應的語音訊息。

3. 按下「Write」鈕將更改後的資料寫到 EEPROM 中。
4. 在確認所有的資料無誤後按下「Yes」鈕完成寫入。



當您下一次開機時，您就可以聽到 POST 訊息已更改為由您所設定的語言發音。

訂製您自己的 POST 語音訊息

如果在語言檔案清單中無法找到您國家的語言，那麼您也可以很簡單地自行重新編輯語音訊息。

請依照下面步驟來訂製您的 POST 語音訊息：

1. 啟動語音編輯器程式，請注意在程式畫面中最左列的 POST 事件內容。
2. 為每一個事件預先準備好您的語音訊息內容。



所有的 wave 音效檔在經過全部壓縮後，檔案的大小不可超過 1Mbit 的容量限制，因此請儘可能簡化您的語音訊息。

3. 您可以使用錄音軟體比如 Windows 的錄音程式來記錄您的語音訊息。
4. 將訊息存成 wave 音效檔 (.WAV)。我們建議您可以將檔案儲存成低品質的音效檔以節省容量。比如，使用 8 位元、單聲道品質和 22Khz 的採樣頻率。



您也可以製作一個新的資料夾供您方便存取語音訊息檔案。

5. 在語音編輯器視窗畫面中的工具列上按下「Add」鈕，接著「Add Wave File」視窗出現。
6. 將您所錄製的 wave 音效檔複製到資料庫中，完成後關閉此視窗。

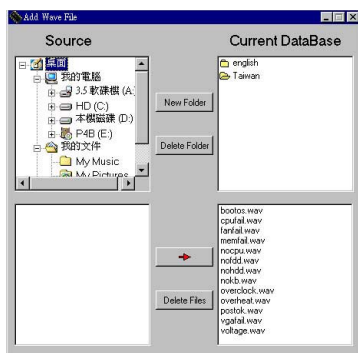

7. 先在語音編輯器的視窗中點選一個 POST 事件，再點選工具列上的「Edit」鈕。然後「Event Sound Editor」會接著出現。
8. 選擇描述此事件的 wave 音效檔，再利用右箭頭將該音效檔放入 Voice1 欄位中。
9. 按下 OK 鈕回到語音編輯器的視窗畫面。
10. 重複步驟 7 到 9 的動作將其他的事件的音效檔逐一完成。
11. 回到語音編輯器主視窗，按下工具列上的 Save 鈕，出現如右圖所示的「另存新檔」視窗，將之前您所變更的設定儲存。

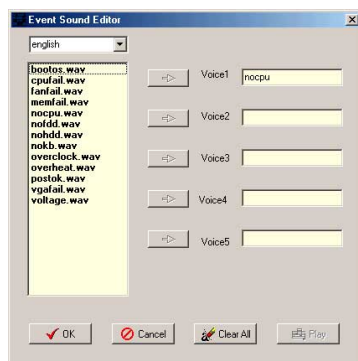

12. 輸入以 .flh 為副檔名的檔案名稱後，再按下存檔鈕確定。
13. 回到語音編輯器主視窗，按下工具列上的 Write 鈕準備將檔案壓縮並且複製到 EEPROM 中。
14. 在如右圖所示的「Confirm」視窗按下 Yes 鈕執行寫入動作。



若您所儲存的檔案容量超過預設的大小而導致錯誤訊息出現，請試著使用下列幾種方式解決：

- 縮短您的語音訊息長度。
- 使用低品質的 Save the wave files at a lower quality。
- 可以省略較不會出錯且較少用到的事件語音比如偵測軟碟機、偵測硬碟機等。

5.3.4 SoundMAX 4XL 音效應用程式

本主機板提供一組支援六聲道音效輸出功能的 ADI AD1985 AC' 97 音效處理晶片，安裝 SoundMAX 4XL 音效驅動程式與應用程式可設定音效功能，您可以在華碩驅動程式光碟片中找到 SoundMAX 4XL 音效驅動程式與應用程式。



如果您欲使用本音效晶片完整功能，您必須使用四聲道或六聲道的喇叭。

音效設定

當音效驅動程式安裝完成之後，您可以依照以下的步驟來調整主機版內建的音效功能。



本範例以 Windows XP 為作業系統。

1. 由右下方的工作列，於「SoundMax 控制台」圖示按右鍵來執行 SoundMax 快速選單。



「SoundMax 控制台」圖示

2. 在快速選單中，提供了多種功能供使用者使用。您可利用這些功能作更進階的設定。



3. 選擇 SoundMAX 控制台 項目，可進入 SoundMAX 控制台，您可利用本控制台來調整各種音效功能。



4. 選擇 **喜好設定** 項目，可進入本程式的進階設定，有一般、聆聽環境、MIDI 音樂合成器、麥克風 功能供使用者選擇，讓您加強播放音效的性能與表現。

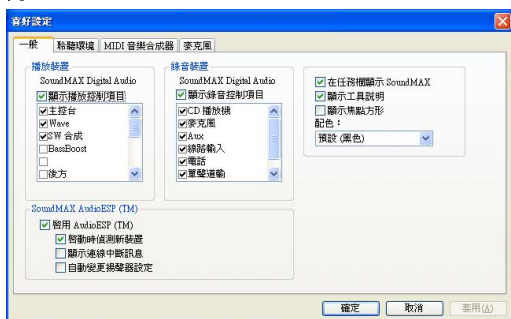

5. 選擇 **Audio Wizard** 項目，可進入本程式所提供的音效裝置輔助精靈，可以幫助使用者一步步地設定揚聲器與麥克風裝置。



6. 選擇 **DLS 載入程式** 項目，本項目可讓您將自訂音效設定載入 SoundMAX 合成器，與特定的 MIDI 檔一起使用，以加強您的聆聽感受。



DLS 是指「可下載的音效 (DownLoadable Sound)」。

AudioESP 音效裝置自動偵測

本主機板音效程式除了提供前述的多樣功能之外，更提供了 AudioESP 音效裝置自動偵測功能，可讓您的電腦自動偵測您所安裝或移除的音效裝置。除了最常使用到的揚聲器，AudioESP 也可以幫助您設定麥克風、耳機及其他裝置。



本項目為範例，並非所有音效裝置皆同於範例操作。



AudioESP 程式並不會偵測 SPDIF 插座或前側面板插座，於主機板背板上三組音效插座才能正常運行。

1. 將您的裝置連接至任一個音效插座時，會出現如右圖的視窗。顯示電腦識別您所插入的裝置種類，因為音效裝置種類繁多，所以 AudioESP 會詢問您所插入何種裝置，請於視窗中的下拉式選單選擇您所使用的音效裝置。

圖中範例為將耳機連接至麥克風插座。



2. 因為裝置連接至錯誤的插座，所以程式會告訴您正確的連接方式，請依照程式指示來進行音效裝置的連接。

圖中範例為耳機連接錯誤，請依照視窗所示連接至正確插座。



3. 此時我們將音效裝置依照程式指示來進行音效裝置的連接。程式偵測出您連接了音效裝置至音效輸出插座，並選定正確的裝置選項。

圖中範例為將耳機連接至音效輸出插座。



4. 音效裝置正確連接，可以正常使用。
圖中範例為耳機連接完成。



音效輸入/輸出接頭設定

下面的表格清楚地描述當您使用不同型式的多聲道音效功能時，主機板上有三組音效輸入/輸出接頭，每一個接頭也會因應不同的設定而有連接到不同的音效輸出/輸入裝置，尤其在作為六聲道音效輸出的環境中，三組接頭皆用來連接到不同功能性質的喇叭。

接頭	設定與功能		
	耳機/二聲道喇叭輸出	四聲道喇叭輸出	六聲道喇叭輸出
草綠色	聲音輸出端	後置喇叭輸出	後置喇叭輸出
淺藍色	聲音輸入端	前置喇叭輸出	前置喇叭輸出
粉紅色	麥克風輸入端	麥克風輸入端	重低音/ 中央聲道喇叭輸出



Windows 98SE 只支援至 4.1 聲道。

若需要更多資訊，請參考 SoundMAX 音效程式線上說明。

5.3.5 免開機音樂播放功能 (Instant Music) 使用說明

華碩 Instant Music 是內建於 BIOS 程式中的音樂播放功能，您不須開啓電腦就可使用，本功能是 AC' 97 編解碼晶片所支援，此外您必須擁有光學裝置，如 CD-ROM、DVD-ROM 或 CD-RW 來播放音樂光碟。



1. Instant Music 僅支援標準音樂格式光碟。
2. 如果您安裝並驅動其他的音效卡，Instant Music 功能將無法使用。
3. Instant Music 功能僅支援 PS/2 鍵盤。
4. 如果您要使用 Instant Music 功能，鍵盤喚醒功能 (KBPWR) 必須設定在 +5VSB。

啓動華碩 Instant Music

1. 請將類比訊號 (ana^log) 的音效排線由光學裝置，如 CD-ROM、DVD-ROM 或 CD-RW 連接到 4-pin CD-In 連接插座 (標示為 CD1)。請參考「2.9 元件與周邊裝置的連接」的說明。



請確認使用 CD-ROM 的音效連接排線，否則您無法使用 Instant Music 的功能按鍵來控制音量。

2. 啓動系統並於自我測試 (Power On Self-Tests, POST) 時按下 **Delete** 按鍵進入 BIOS 程式。
3. 進入 **進階選單 (Advanced Menu)** 後，選擇 **Instant Music**，將此項目設定為 **Enabled**。
4. 接下來再選擇 **Instant Music CD-ROM** 項目，按下 **Enter** 按鍵來顯示 CD-ROM 的選項。選擇您欲以哪一部 CD-ROM 硬體裝置來使用本功能。



如果您的系統中只安裝了一部 CD-ROM、DVD-ROM 或 CD-RW 任一光學裝置，您不需要設定 Instant Music CD-ROM 項目，BIOS 程式會自動偵測並顯示已安裝的硬體裝置種類。

5. 儲存你所作的改變並離開 BIOS 程式設定。



1. 在完成開啟 Instant Music 功能之後，Scroll Lock 顯示燈會維持在使用 (ON) 的狀態。
2. 在暫停播放音樂光碟時，Caps Lock 顯示燈會變成使用中 (ON) 狀態。
3. 當您開啟 Instant Music 模式，系統喚醒功能 (如網路、鍵盤、滑鼠、USB 介面裝置) 就無法使用，此時若是您想啟動電腦，請按電源開關來啟動。
4. 當系統沒有連接或沒有偵測到任何光學裝置，Instant Music 功能將自動關閉 (Disabled)，並且會發出嗶聲來提醒您注意這個狀況。

使用華碩 Instant Music

1. 請確認將電源線連接到有接地裝置的電源插座，讓系統擁有備用電源。
2. 請參照下頁任一功能鍵操作方式來播放音樂光碟，這些功能鍵僅於 BIOS 程式中 Instant Music 項目設為 Enabled 才能使這些功能鍵正常作用。

Instant Music 功能鍵 (Set 1)

此為第一種播放功能鍵，這些功能鍵在鍵盤上所代表的位置如下圖所示。

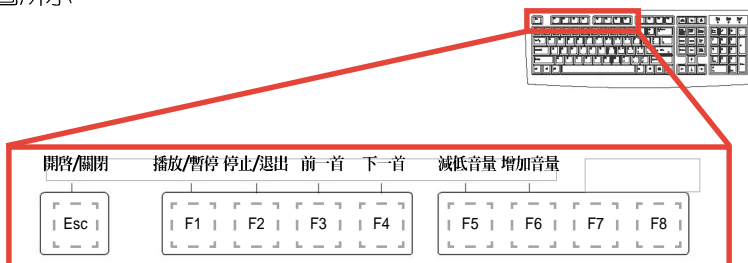

Instant Music 功能鍵 (Set 2)

除了上述的功能鍵使用方式之外，您還有另一種 Instant Music 功能鍵的選擇。這些功能鍵在鍵盤上所代表的位置如下圖所示。

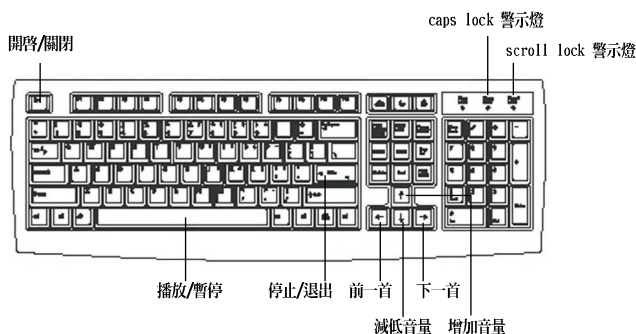

3. 將麥克風或頭戴式耳機連接到主機板後側面板中的音效輸出接頭（草綠色）。



您也可以將頭戴式耳機的連接排線連接到前面板中 CD-ROM 裝置的頭戴式耳機插孔。

4. 放入一張音樂光碟於您設定為播放機的光學裝置。
5. 按下 **Esc** 按鍵來開啓 Instant Music。
6. 按下 **F1** 按鍵或 **空白鍵** (Space Bar) 來播放音樂光碟的第一首曲目。



若您在光學裝置如 CD-ROM 當中沒有音樂光碟時，按下 **F1** 按鍵或空白鍵，則會開啟 CD-ROM 的托盤。

7. 請參照上列 Instant Music 的功能鍵來選擇曲目或控制音量。
8. 按一下 **F2** 或 **Enter** 按鍵來停止播放光碟。
再按一次 **F2** 或 **Enter** 按鍵可以退出光碟機中的光碟片。

5.3.6 網路電纜測試員 (Virtual Cable Tester) 使用說明

本主機板提供了一個強大功能的應用程式 網路電纜測試員 (VCT)，它可以幫助您偵測目前網路連線狀況，如果線路故障，還可告知您線路故障的位址，讓您可以更快掌握問題的所在。



您必須使用主機板內建的 3Com Gigabit 網路功能才能正常使用此功能。本功能僅支援 Windows 2000/XP 作業系統。

安裝程式

1. 請先從公用程式光碟安裝 3Com Gigabit 網路介面驅動程式，並正確驅動網路功能，再安裝本程式。本程式位於 3Com Gigabit 網路介面驅動程式項目內的 Other Software / Install (VCT) Virtual Cable Tester 項目。

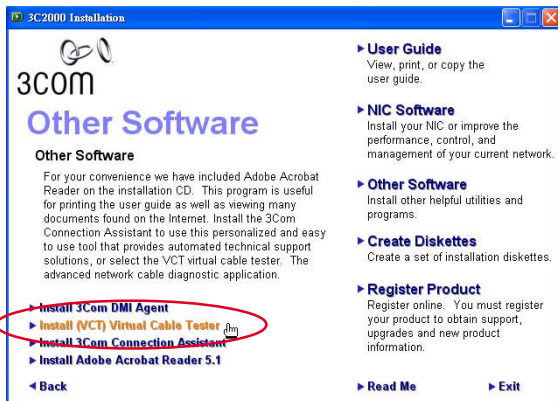

2. 安裝完成後，請點選 開始 / 設定 / 控制台 / 系統 / 裝置管理員 / 網路介面卡 / 3Com Gigabit NIC 項目。您可參閱下圖號碼順序執行。

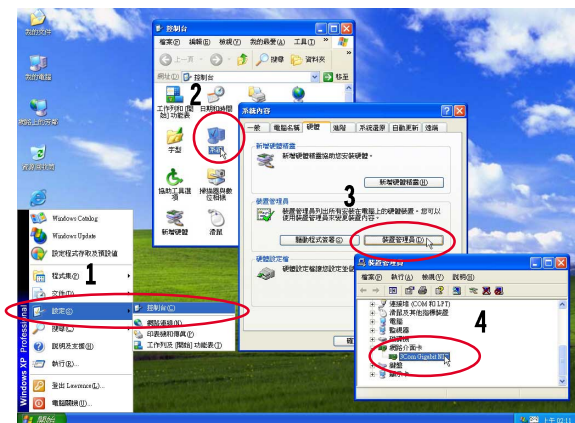

3. 選擇此內容 Diagnostics 頁面的 (VCT) Virtual Cable Tester 選項執行程式。



4. 以下為執行畫面，您可以透過程式偵測網路電纜是否運作正常，若出現錯誤或斷線，也可得知故障的位置。

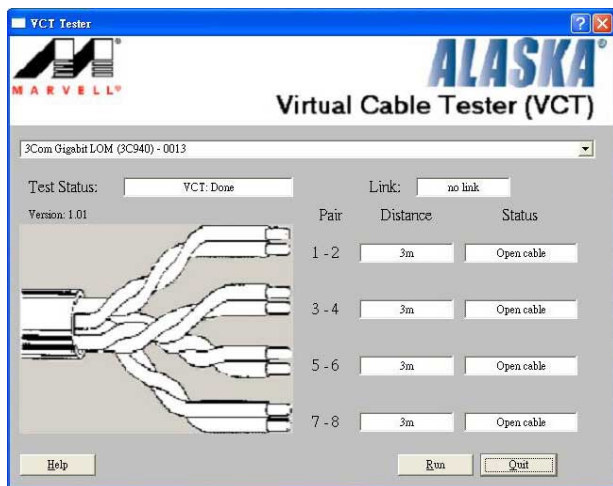

若程式偵測並無任何線路出現問題，則 Run 按鍵將無法選取並以灰色顯示。



您可從線上說明獲得更多資訊。

5.4 Promise® RAID 0/RAID 1/RAID 0+1 設定

本主機板所內建的 Promise® PDC20378 RAID 控制晶片提供了高效的 RAID (Redundant Array of Independent Disks) 磁碟陣列。Promise® PDC20378 控制晶片提供二組 Serial ATA 連接埠與一組 ATA133 IDE 連接裝置。可支援 RAID 0/RAID 1/RAID 0+1 磁碟陣列。您可以使用 MBFastTrak378™ BIOS 程式和 FastBuild™ Utility 來設定 RAID 的相關功能。

RAID 0 的主要功能為「Data striping」，即區塊延展。其運作模式是將磁碟陣列系統下所有硬碟組成一個虛擬的大硬碟，而資料存取方式是平均分散至多顆硬碟，是以並行的方式讀取/寫入資料至多顆硬碟，如此可增加存取的速度，若以二顆硬碟所建構的 RAID 0 磁碟陣列為例，傳輸速度約為陣列中轉速最慢的硬碟的二倍速度。整體而言，RAID 0 模式的磁碟陣列可增加資料傳輸的效能與速率。

RAID 1 的主要功能為「Data Mirroring」，即資料映射。其運作模式是將磁碟陣列系統所使用的硬碟，建立為一組映射對應 (Mirrored Pair)，並以平行的方式讀取/寫入資料至多顆硬碟。而寫入至各個硬碟的資料是完全一樣的，在讀取資料時，則可由本組內所有硬碟同時讀出。而 RAID 1 模式的磁碟陣列最主要就是其容錯功能 (fault tolerance)，它能在磁碟陣列中任何一顆硬碟發生故障的情況時，其它硬碟仍可以繼續動作，保持系統不中斷運行。即使陣列中某一顆硬碟損毀時，所有的資料仍會完整地保留在磁碟陣列的其它硬碟中。

RAID 0+1 的主要功能為「Data striping」+「Data Mirroring」，也就是集 RAID 0 與 RAID 1 之所長，不但可運用到 RAID 0 模式所提供的高速傳輸速率，也保有了 RAID 1 模式的資料容錯功能，讓您不但享有高速的資料傳輸功能，對於資料的保存也無後顧之憂。



1. 若您欲安裝 Windows XP 或 Windows 2000 作業系統並同時啟動支援 RAID 磁碟陣列功能，請先將公用程式光碟內的 Promise FastTrak 378 Driver 檔案複製至磁碟片中，如此才能於安裝作業系統時一並驅動磁碟陣列功能。
2. 您可參閱附於公用程式光碟的 FastTrak 378 Quick Start Guide 與 SATA Quick Start Guide 文件說明檔案來了解更多關於磁碟陣列的資訊。

5.4.1 硬碟安裝

RAID 控制晶片支援 Ultra ATA 與 Serial ATA 硬碟，若是您想要讓晶片發揮最理想的效能，在建立磁碟陣列的時候，請安裝正確的驅動程式。

- 如果您考量效能的表現可選擇建構 RAID 0 磁碟陣列，請使用二個以上的相同容量、型號的硬碟。
- 如果您考量資料安全性與備份，則可選擇建構 RAID 1 磁碟陣列，請使用二個以上相同容量、型號的硬碟。
- 如果您想要兼備這二種模式的優點，則可選擇建構 RAID 0+1 磁碟陣列，請使用四個相同容量、型號的硬碟。



使用相同容量、型號的硬碟，可免除磁碟空間因容量、型號不同的硬碟建構磁碟陣列時，產生磁碟空間的浪費。

請依照以下安裝方式來建構 RAID 0/1/0+1 磁碟陣列。

1. 將硬碟依欲連接的通道來設定 Master/Slave 模式。
2. 將硬碟安裝至硬碟槽中。
3. 將欲建構磁碟陣列的硬碟連接至主機板。您可利用一條 IDE 裝置排線來連接一至二個 IDE 硬碟至 PRI_RAID1 插座上，而 SATA_RAID1 與 SATA_RAID2 序列式裝置插座僅可各自使用一條序列式 ATA 排線來安裝連接。
4. 將電源線連接到硬碟上的電源插座。
5. 若您要將您磁碟陣列作為開機磁碟，啟動電腦之後按 DEL 進入 BIOS 程式，並在「主選單 (Main)」中「IDE 裝置設定 (IDE Configuration)」子選單裡，確認「Onboard Serial-ATA BOOTROM」項目的設定為 [Enabled]。若否，請跳過本步驟，直接進行步驟 7。



請先依接下來的章節來完成磁碟陣列韌體程式的設定，再重新開機更改 BIOS 程式「開機選單 (Boot)」中的「Boot Device Priority」項目設定，調整您所建構的磁碟陣列為最優先順序，方可將磁碟陣列設為開機磁碟。

6. 儲存以上設定並離開 BIOS 程式。
7. 確認所有硬體都安裝正確無誤後，開啓電腦。
8. 參閱 5.4.2 一節來執行下一個程序。

5.4.2 FastBuild Utility 程式

1. 啓動您的電腦系統。如果這是您第一次使用本主機板，開機過程會出現下列畫面。此為 FastTrak 378™ BIOS 程式。

```
FastTrak 378 (tm) BIOS Version 1.xx.xx
(c) 2002-2005 Promise Technology, Inc. All Rights Reserved.

No Array is defined . . .

Press <Ctrl-F> to enter FastBuild (tm) Utility...
```

2. 按下 <Ctrl-F> 鍵就會立即顯示 FastBuild™ Utility 的主視窗畫面。

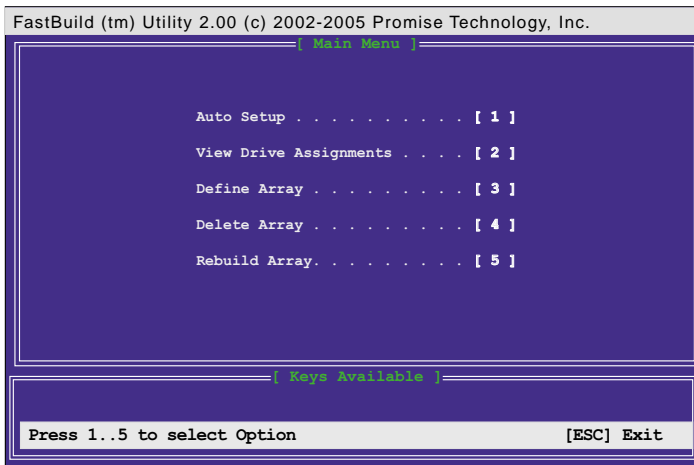

FastBuild 公用程式指令

在主視窗畫面中，提供了各種功能選項供使用者使用：

Auto Setup [1] 自動建構陣列

本功能用於建構 RAID 0/1/0+1 磁碟陣列。

View Drive Assignments . . . [2] 檢視磁碟指定

本功能用於檢視各個硬碟的型號、容量、指定陣列與模式。

Define Array [3] 定義磁碟陣列

本功能用於自行設定與建構磁碟陣列。

Delete Array [4] 刪除磁碟陣列

本功能用於刪除磁碟陣列。

Rebuild Array [5] 重建磁碟陣列

若 RAID 1/0+1 磁碟陣列發生錯誤時，本功能可用於恢復 RAID 1/0+1 磁碟陣列以及資料。

5.4.3 建立 RAID 0 磁碟陣列（適合注重效能的使用者）

1. 於 FastBuild™ 公用程式主選單畫面中，按下「1」來選擇 Auto Setup，接著會出現如下圖所示的視窗畫面。

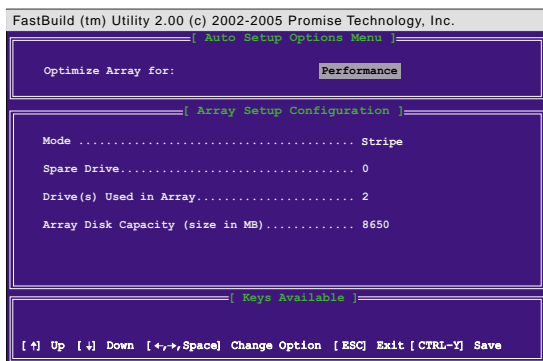

2. 請在 Optimize Array for: 項目使用左右方向鍵或空白鍵選擇 Performance 選項，更改後， Mode 項目會顯示 Stripe。
3. 在決定您所要使用的選項後，使用 [Ctrl-Y] 組合鍵來儲存設定。即刻 RAID 0 磁碟陣列便建構完成。
4. 螢幕會出現要求您重新開機的命令列，如下圖，按下任意鍵重新開機。



5. 重新開機後，FastTrak378™ BIOS 會檢查並且顯示目前系統內的磁碟陣列模式與狀態。

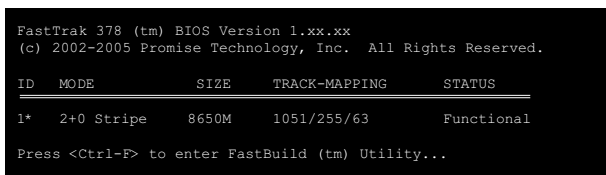

6. 磁碟陣列建構完成後，可使用 FDISK 程式或是作業系統內建程式將此磁碟陣列格式化即可使用。
7. 格式化磁碟陣列後，作業系統 (operation system, OS) 會將 RAID 0 磁碟陣列當作一台單獨的硬碟機來使用。
8. 安裝主機板公用程式光碟中的 RAID 磁碟陣列驅動程式。



依照您所安裝的作業系統，您可能需要在安裝作業系統的同時或之後，進行 RAID 驅動程式的安裝。

5.4.4 建立 RAID 1 磁碟陣列（適合注重資料安全的使用者）

1. 於 FastBuild™ 公用程式主選單畫面中選擇 Auto Setup... [1]，接著會出現如下圖所示的視窗畫面。

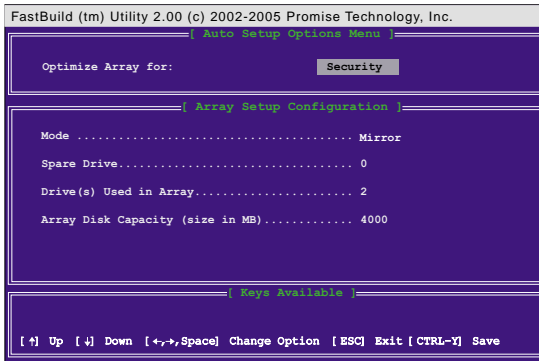

2. 請在 Optimize Array for: 項目使用左右方向鍵或空白鍵選擇 Performance 選項，更改後，Mode 項目會顯示 Mirror。
3. 在決定您所要使用的選項後，使用 [Ctrl-Y] 組合鍵來儲存設定。
4. 接著會出現一個詢問視窗，如下圖所示。若您是使用全新沒有任何資料存在的硬碟或是用已存有資料但無需保留的硬碟來建構此陣列，您可以選擇 [N]，那麼程式會進行至步驟 A；若您欲保存其硬碟的資料，請選擇 [Y]，那麼程式會進行至步驟 B。

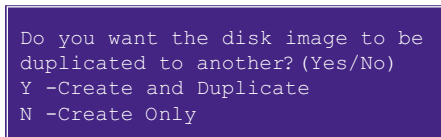

步驟 A：

5. 即刻 RAID 1 磁碟陣列便建構完成。
6. 螢幕會出現要求您重新開機的命令列，如下圖，按下任意鍵重新開機。



接下一頁...

7. 重新開機後，FastTrak378™ BIOS 會檢查並且顯示目前系統內的磁碟陣列模式與狀態。

```
FastTrak 378 (tm) BIOS Version 1.xx.xx
(c) 2002-2005 Promise Technology, Inc. All Rights Reserved.

ID  MODE      SIZE      TRACK-MAPPING      STATUS
---  ---      ---      ---      ---
1*  1x2 Mirror  4325M     525/255/63         Functional

Press <Ctrl-F> to enter FastBuild (tm) Utility...
```

8. 磁碟陣列建構完成後，可使用 FDISK 程式或是作業系統內建程式將此磁碟陣列格式化即可使用。
9. 格式化磁碟陣列後，作業系統 (operation system, OS) 會將 RAID 0 磁碟陣列當作一台單獨的硬碟機來使用。
10. 安裝主機板公用程式光碟中的 RAID 磁碟陣列驅動程式。



依照您所安裝的作業系統，您可能需要在安裝作業系統的同時或之後，進行 RAID 驅動程式的安裝。

步驟 B：

進行此步驟前，請確認將被寫入資料的目標硬碟的容量等於或大於現有的硬碟。建議您使用相同容量、型號的硬碟為最佳情況。



在進行建構磁碟陣列之前，請先將所有重要的資料備份。因為如果建構磁碟陣列失敗，可能會導致資料毀損。

5. 選擇「Y -Create and Duplicate」選項，除了會建構 RAID 1 磁碟陣列，並會自動將硬碟中所存在的資料自動複製到此陣列下另一個硬碟。請參照下圖畫面，於 [Please Select A Source Disk] 視窗內選擇資料存在的來源硬碟，使用方向鍵來選擇，確認後按下 [Enter]。

```
FastBuild (tm) Utility 2.00 (c) 2002-2005 Promise Technology, Inc.

----- [ Source Disk ] -----
Channel:ID      Drive Model      Capacity (MB)
-----
-----

----- [ Target Disk ] -----
Channel:ID      Drive Model      Capacity (MB)
-----
-----

----- [ Please Select A Source Disk ] -----
Channel:ID      Drive Model      Capacity (MB)
-----
3:Mac FUJITSU MPD3043AT      4325
3:81a FUJITSU MPD3043AT      4325
-----

----- [ Keys Available ] -----
[ ↑ ] Up [ + ] Down [ ESC ] Exit [ Enter ] Select
```

6. 按下 [Enter] 後，出現如下圖視窗。請確認已選擇正確的來源資料硬碟，若無問題，按下 [Y] 來進行複製工作，若否，按下 [N] 放棄，回到步驟 4 重新選擇。

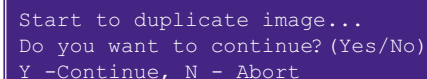

```
Start to duplicate image...
Do you want to continue? (Yes/No)
Y -Continue, N - Abort
```

7. 按下 [Y] 後，複製工作開始進行，請等待完成率達到 100%，RAID 1 磁碟陣列便建構完成並完成資料的複製工作。



```
Please Wait While Duplicating The Image
[Progress Bar] 53% Completed
```

8. 螢幕會出現要求您重新開機的命令列，如下圖，按下任意鍵重新開機。

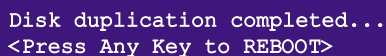

```
Disk duplication completed...
<Press Any Key to REBOOT>
```

9. 磁碟陣列建構完成後，可使用 FDISK 程式或是作業系統內建程式將此磁碟陣列格式化即可使用。
10. 格式化磁碟陣列後，作業系統 (operation system, OS) 會將 RAID 1 磁碟陣列當作一台單獨的硬碟機來使用。
11. 安裝主機板公用程式光碟中的 RAID 磁碟陣列驅動程式。



依照您所安裝的作業系統（或既存的作業系統），RAID 硬碟安裝的順序可能會有所更動。

5.4.5 建立 RAID 0+1 磁碟陣列（適合二者並重的使用者）



您必需安裝四顆硬碟供使用方可建立 RAID 0+1 磁碟陣列。

1. 於 FastBuild™ 公用程式主選單畫面中，按下「1」來選擇 Auto Setup，接著會出現如下圖所示的視窗畫面。

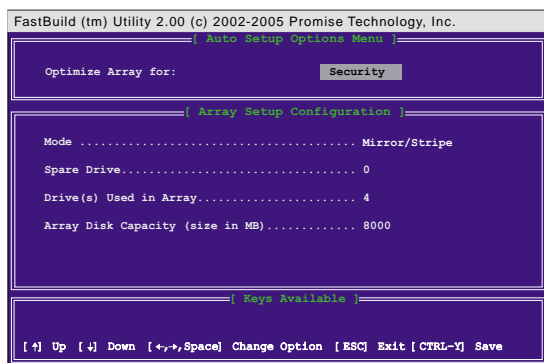

2. 請在 Optimize Array for: 項目使用左右方向鍵或空白鍵選擇 Security 選項，更改後，Mode 項目會顯示 Mirror/Stripe。
3. 在決定您所要使用的選項後，使用 [Ctrl-Y] 組合鍵來儲存設定。即刻 RAID 0+1 磁碟陣列便建構完成。
4. 螢幕會出現要求您重新開機的命令列，如下圖，按下任意鍵重新開機。



5. 重新開機後，FastTrak378™ BIOS 會檢查並且顯示目前系統內的磁碟陣列模式與狀態。

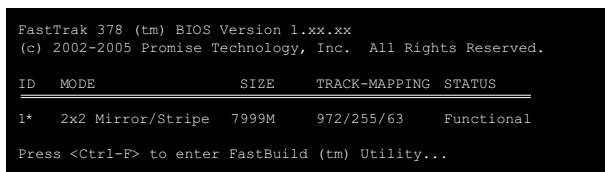

6. 磁碟陣列建構完成後，可使用 FDISK 程式或是作業系統內建程式將此磁碟陣列格式化即可使用。
7. 格式化磁碟陣列後，作業系統 (operation system, OS) 會將 RAID 0+1 磁碟陣列當作一台單獨的硬碟機來使用。
8. 安裝主機板公用程式光碟中的 RAID 磁碟陣列驅動程式。

5.4.6 檢視磁碟指定

在設定磁碟陣列過程中，有時我們需要查看在一個磁碟陣列中的硬碟工作指派情形或是那些磁碟是尚未被指定，此刻便需要此項功能來得知詳細資料。

1. 於 FastBuild™ 公用程式主選單畫面中，按下「2」來選擇 View Drive Assignments，接著會出現如下圖所示的視窗畫面。

Channel:ID	Drive Model	Capacity (MB)	Assignment	Mode
3:Mas	FUJITSU MPD3043AT	4325	Free	U4
3:Sla	FUJITSU MPD3043AT	4325	Free	U4

Keys Available :

[+] Up [+] Down [ESC] Exit Mode (D = DMA, U = UDMA)

在視窗畫面中，有多項欄位供參考：

Channel:ID :本項目顯示硬碟所使用的通道與主從模式。

Drive Model :本項目顯示硬碟型號。

Capacity (MB) :本項目顯示硬碟容量。

Assignment :本項目顯示硬碟的作用磁碟陣列 (Array1,2,3,4)，若無指定，則顯示 Free。顯示 Free 模式的硬碟可用於建立新的磁碟陣列，或是在 RAID 1 磁碟陣列硬碟故障時作為備用磁碟機。



作業系統無法存取顯示為 Free 模式的未指定硬碟。

Mode :本項目顯示硬碟所使用的資料傳輸模式。D 代表 DMA 傳輸模式，而 U 代表 UltraDMA 傳輸模式 (U6 表示傳輸速度 133MB/秒；U5 表示傳輸速度 100MB/秒；U4 表示傳輸速度 66MB/秒，以此類推。)

5.4.7 定義磁碟陣列

在本項目中，提供了許多進階設定讓進階電腦玩家、系統管理員等可自行建構最適用的磁碟陣列。以達到最佳效能與安全性的極致。

1. 於 FastBuild™ 公用程式主選單畫面中，按下「3」來選擇 Define Array，接著會出現如下圖所示的視窗畫面。選定好尚未建構的磁碟陣列欄位。按下 [Enter]。

```
FastBuild (tm) Utility 2.00 (c) 2002-2005 Promise Technology, Inc.
[ Define Array Menu ]
-----
Array No   RAID Mode  Total Drv  Capacity(MB)  Status
-----
Array 1    Stripe     2           8650          Functional
Array 2    -----
Array 3    -----
Array 4    -----
-----

[ Keys Available ]
-----
Note: * -- Bootable Array
[ ↑ ] Up [ ↓ ] Down [ ESC ] Exit [ Enter ] Select [ Space ] Change Boot Drive
```



您必需仍有未指定的硬碟才能建立新的磁碟陣列。

2. 若選擇已建構的磁碟陣列，則可得知此陣列的詳細資料。按任一鍵回到原畫面。

```
FastBuild (tm) Utility 2.00 (c) 2002-2005 Promise Technology, Inc.
[ View Array Definition Menu ]
-----
Array No   RAID Mode  Total Drv  Capacity(MB)  Status
-----
Array 1    Stripe     2           8650          Functional
-----

Stripe Block: 64 KB                               Gigabyte Boundary: OFF

[ Drives Assignments ]
-----
Channel: ID      Drive Model      Capacity (MB)
3:Mas FUJITSU MPD3043AT      4325
3:S1a FUJITSU MPD3043AT      4325

-----

Any Key to Continue.....
```

3. 進入磁碟陣列設定畫面後，有多項欄位可調整：運用上下方向鍵來移動反白方塊，用空白鍵來切換設定值。

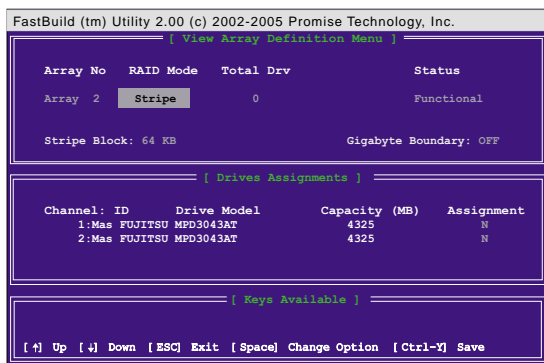

在視窗畫面中，有多項欄位供參考與調整：

- Array No** :本項目顯示磁碟陣列組別。
RAID Mode :本項目可選擇欲使用的磁碟陣列模式。設定值有：
[Stripe] [Mirror] [Mirror/Stripe]。



Mirror/Stripe 模式僅在四個硬碟皆未被設定，並在 Assignment 欄位皆設為 [Y]，才會自動出現。

Total Drv :本項目顯示作用的硬碟數目，將依 Assignment 欄位的設定而自動變更。

Status :本項目顯示陣列目前的運作狀態。顯示狀態有
[Functional] [Critical] [Offline]。

Functional (作用中) - 表示陣列正常作用中，可以使用。

Critical (危險) - 表示 RAID 1/RAID 0+1 磁碟陣列有硬碟故障或斷線。陣列的其它硬碟仍可正常使用。但是陣列暫時無法提供容錯功能。您應利用 Rebuild Array 功能來找出故障的硬碟，並換上正常的磁碟機。

Offline (斷線) - 表示 RAID 0 磁碟陣列有一個以上的硬碟故障或斷線；或是 RAID 1 / RAID 0+1 磁碟陣列有二個以上的硬碟故障或斷線。您必須更換故障的硬碟，然後從備份來源複製資料。

Stripe Block :本項目僅能用於 RAID 0/0+1 磁碟陣列。其作用是讓使用者設定磁區大小。大小會直接影響效能。需要大型資料傳輸的使用者（影像編輯、電腦繪圖等）適用於較大的數值。一般個人電腦使用者則適用於較小的數值。設定值有：[16 KB] [32 KB] [64 KB] [128 KB]。預設值為 [64 KB]。

Gigabyte Boundary:本項目僅能用於 RAID 1/0+1 磁碟陣列，當硬碟有損壞時，可利用較小容量的硬碟與原有的硬碟組成新的磁碟陣列，不再限制只能使用相同容量或是較大容量的硬碟。本項目以 GB 為分界點。例如：30.6 GB 的硬碟將會當作 30GB 的硬碟。

接下一頁...

Channel:ID :本項目顯示硬碟所使用的通道與主從模式。
Drive Model :本項目顯示硬碟型號。
Capacity (MB) :本項目顯示硬碟容量。
Assignment :本項目為指定欲使用的作用硬碟至此磁碟陣列。設定值有: [N] [Y]。

4. 在決定您所要使用的選項後，使用 [Ctrl-Y] 組合鍵來儲存設定。其餘步驟依您所建構的磁碟陣列種類來參考各自章節操作。

5.4.8 刪除磁碟陣列

本項目可讓您刪除磁碟陣列。當您想改變磁碟陣列的運作模式時，您必須先刪除原先的磁碟陣列，方可建構新的磁碟陣列。

1. 於 FastBuild™ 公用程式主選單畫面中，按下「4」來選擇 Delete Array，接著會出現如下圖所示的視窗畫面。

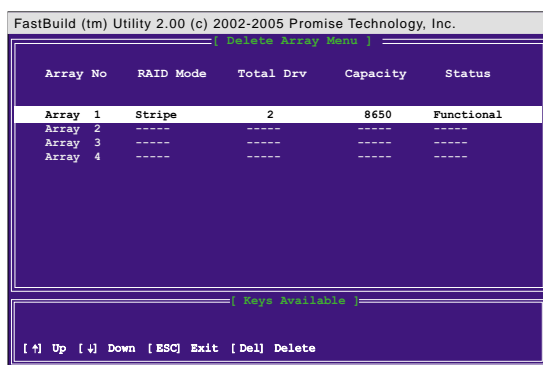

刪除磁碟陣列會造成陣列上所有資料的遺失。在刪除前請先備分磁碟陣列上的所有資料。

2. 選定好欲刪除的磁碟陣列。按下 [Del]。將出現如下圖畫面。

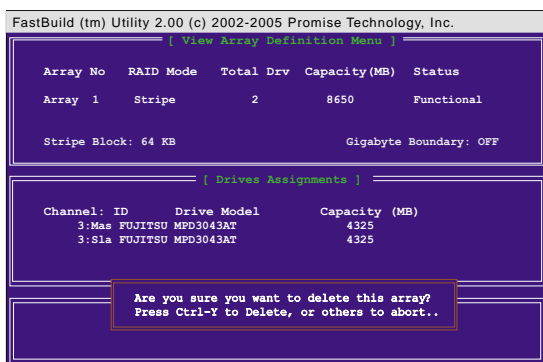

3. 確定要刪除此陣列便按下 [Ctrl-Y]，若否則按下任一鍵放棄來回到上一畫面。完成後按 [ESC] 回到主畫面。

5.4.9 重建磁碟陣列

本項目可讓您重建磁碟陣列。當您在使用 RAID 1/0+1 磁碟陣列時，若硬碟出現危險訊息或實體故障時，請即刻更換可正常使用的硬碟並重建磁碟陣列，以確保資料的安全性。

1. 在開機過程中，若 FastTrak378™ BIOS 程式顯示錯誤訊息，在 STATUS 欄位出現 **Critical** 或 **Offline**時，會出現下列畫面。按下 <Ctrl-F> 進入程式主選單畫面。

```
FastTrak 378 (tm) BIOS Version 1.xx.xx
(c) 2002-2005 Promise Technology, Inc. All Rights Reserved.

ID  MODE                SIZE    TRACK-MAPPING STATUS
-----
1*  2x2 Mirror/Stripe    7999M   972/255/63    Critical
Press <Ctrl-F> to enter FastBuild (tm) Utility...
```

2. 於 FastBuild™ 公用程式主選單畫面中，按下「3」選擇 Define Array 來查看並確認有損毀的硬碟 ID 號碼。

```
FastBuild (tm) Utility 2.00 (c) 2002-2005 Promise Technology, Inc.
[ Define Array Menu ]

Array No  RAID Mode  Total Drv  Capacity(MB)  Status
-----
Array 1   Mirror/Stripe  4          7999          Critical
Array 2   -----
Array 3   -----
Array 4   -----

[ Keys Available ]

Note: * -- Bootable Array
[ ↑ ] Up [ ↓ ] Down [ ESC ] Exit [ Enter ] Select [ Space ] Change Boot Drive
```

3. 關閉電腦電源，請使用相同型號的硬碟更換該損毀的硬碟。
4. 重新開機，再按 [Ctrl-F] 組合鍵進入 FastBuild™ 公用程式。
5. 按下「5」選擇 Rebuild Array 以重建磁碟陣列。指定已更換好的新硬碟，再按下 <Enter> 鍵準備重建動作。

```
FastBuild (tm) Utility 2.00 (c) 2002-2005 Promise Technology, Inc.
[ Rebuild Array Menu ]

Array No  RAID Mode  Total Drv  Capacity  Status
-----
Array 1   Mirror/Stripe  4          7999      Critical
Array 2   -----
Array 3   -----
Array 4   -----

[ Keys Available ]

[ ↑ ] Up [ ↓ ] Down [ ESC ] Exit [ Enter ] Select
```

6. 選擇欲作為替換的硬碟，再按下 <Enter> 鍵確定選擇。

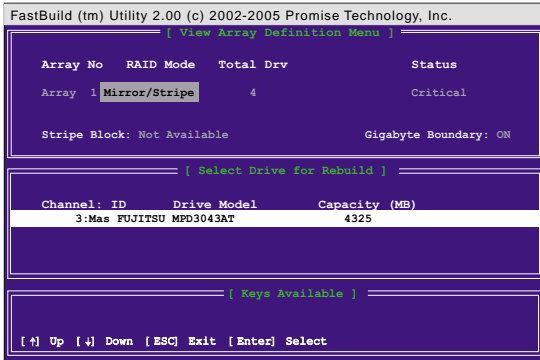

7. 選定完成後，將出現下圖畫面，按下任何鍵開始還原資料。



8. 還原工作開始進行，請等待完成率達到 100%，磁碟陣列便重新建構完成並完成資料的還原工作。



9. 還原工作完成後，請依照程式指示重新開機。

5.4.10 手動安裝驅動程式

在本產品所附的驅動程式光碟中，PROMISE 目錄內含有本晶片驅動程式，包括 Windows、Linux 等作業系統的驅動程式，以下以 Windows 作業系統的驅動程式安裝為例：

安裝 Win98/ME Promise® PDC20378™ 晶片組驅動程式

1. 確認驅動程式光碟已放在光碟機中，然後按下「開始」功能鍵。
2. 然後點選「設定 / 控制台」
3. 點選「系統」圖示
4. 點選「裝置管理員」標籤頁。
5. 點選「按類型來查看裝置」，然後選擇「其他裝置」項目。
6. 點選「PCI Mass Storage Controller」項目，然後點選「內容」。
7. 在「一般」標籤頁內選擇「重新安裝驅動程式」，或在「驅動程式」標籤頁內選擇「更新驅動程式」。
8. 依照畫面指示完成驅動程式安裝。
(驅動程式安裝路徑：Drivers\Promise\378RAID\98-me)

安裝 Win2000/XP Promise® PDC20378™ 晶片組驅動程式

1. Windows 2000 作業系統：請於桌面上「我的電腦」圖示上點選滑鼠右鍵，當選單出現時再選「內容」；或者您可以由桌面工具列點選「開始」→「設定」→「控制台」，最後點選「系統」圖示。

Windows XP 作業系統：請先點選「開始」，再於「我的電腦」圖示上點選滑鼠右鍵，當選單出現時再選「內容」。或者您可以由桌面工具列點選「開始」→「控制台」，選擇「效能及維護」項目，最後點選「系統」圖示。

2. 在「系統內容」視窗中選擇「硬體」標籤頁，點選「裝置管理員」。
3. 於「裝置管理員」視窗中找到「其他裝置」節點。
4. Windows 2000 作業系統：在展開「其他裝置」節點後會有一「大型存放體控制卡」敘述，此時以滑鼠右鍵點選該項目。

Windows XP 作業系統：在展開「其他裝置」節點後會有一「RAID 控制卡」敘述，此時以滑鼠右鍵點選該項目。

5. 請在隨即出現的選單中選擇「內容」。
6. 再跳至「驅動程式」標籤頁以更新驅動程式。
7. 當畫面上的「升級裝置驅動程式精靈」視窗出現時，請按「下一步」繼續。
8. 選擇「搜尋適當的裝置驅動程式檔案 (建議選項)」，再按「下一步」繼續。
9. 請勾選「指定位置」項目以便自行指定驅動程式的位置。
10. 輸入驅動程式目錄或是點選「瀏覽」指定驅動程式位置。

Windows 2000 作業系統：驅動程式放置在光碟片中的 Drivers\Promise\378RAID\Win2000 目錄下，然後點選「確定」。

Windows XP 作業系統：驅動程式放置在光碟片中的 Drivers\Promise\378RAID\WinXP 目錄下，然後點選「確定」。

11. 系統會自行搜尋適合的驅動程式，搜尋完成後，點選「下一步」。
Windows XP 作業系統：在Windows XP 作業系統下，會於安裝過程中出現 **Windows 數位簽章** 的確認視窗，請選擇 **繼續安裝**。
12. 請依照畫面指示來完成驅動程式的安裝，最後點選「完成」。
13. 請依系統指示重新開機。
(Win2000 驅動程式安裝路徑：Drivers\Promise\378RAID\Win2000\
(WinXP 驅動程式安裝路徑：Drivers\Promise\378RAID\WinXP\)