

ASUS[®]

K8N4-E
Deluxe

使用手冊

Motherboard

T2009

2.0 版

2005 年 3 月發行

版權所有・不得翻印 © 2005 華碩電腦

本產品的所有部分，包括配件與軟體等，其所有權都歸華碩電腦公司（以下簡稱華碩）所有，未經華碩公司許可，不得任意地仿製、拷貝、謄抄或轉譯。本使用手冊沒有任何型式的擔保、立場表達或其它暗示。若有任何因本使用手冊或其所提到之產品的所有資訊，所引起直接或間接的資料流失、利益損失或事業終止，華碩及其所屬員工恕不為其擔負任何責任。除此之外，本使用手冊所提到的產品規格及資訊僅供參考，內容亦會隨時更新，恕不另行通知。本使用手冊的所有部分，包括硬體及軟體，若有任何錯誤，華碩沒有義務為其擔負任何責任。

使用手冊中所談論到的產品名稱僅做識別之用，而這些名稱可能是屬於其他公司的註冊商標或是版權，

本產品的名稱與版本都會印在主機板 / 顯示卡上，版本數字的編碼方式是用三個數字組成，並有一個小數點做間隔，如 1.22、1.24 等... 數字愈大表示版本愈新，而愈左邊位數的數字更動表示更動幅度也愈大。主機板 / 顯示卡、BIOS 或驅動程式改變，使用手冊都會隨之更新。更新的詳細說明請您到華碩的全球資訊網瀏覽或是直接與華碩公司聯絡。

目錄內容

安全性須知	vii
關於這本使用指南	viii
使用指南的編排方式	viii
提示符號	viii
跳線帽及圖示說明	ix
哪裡可以找到更多的產品資訊	ix
代理商查詢	ix
K8N4-E DELUXE 規格簡介	x

第一章：產品介紹

1.1 歡迎加入華碩愛好者的行列	1-1
1.2 產品包裝	1-1
1.3 特殊功能	1-2
1.3.1 產品特寫	1-2
1.3.2 華碩獨家優勢功能	1-5
1.3.3 華碩獨家研發功能	1-5

第二章：硬體裝置資訊

2.1 主機板安裝前	2-1
電力警示燈	2-1
2.2 主機板概觀	2-2
2.2.1 主機板的擺放方向	2-2
2.2.2 螺絲孔位	2-2
2.2.3 主機板構造圖	2-3
2.2.4 主機板元件說明	2-4
2.3 中央處理器 (CPU)	2-6
安裝中央處理器	2-6
2.4 系統記憶體	2-8
2.4.1 概觀	2-8
2.4.2 記憶體設定	2-8
2.4.3 安裝記憶體模組	2-12
2.4.4 取出記憶體模組	2-12
2.5 擴充插槽	2-13

目錄內容

2.5.1 安裝擴充卡	2-13
2.5.2 設定擴充卡	2-13
2.5.3 中斷指派分配	2-14
2.5.4 PCI 介面卡擴充插槽	2-15
2.5.5 PCI Express x16 介面卡插槽	2-15
2.5.6 PCI Express x1 介面卡插槽	2-15
2.6 跳線選擇區	2-16
2.7 元件與周邊裝置的連接	2-18
2.7.1 後側面板連接埠	2-18
2.7.2 內部連接埠	2-20

第三章：開啓電源

3.1 第一次啟動電腦	3-1
3.2 關閉電源	3-2
3.2.1 使用作業系統關機功能	3-2
3.2.2 使用電源開關之雙重功能	3-2
3.3 華碩 POST 播報員	3-3
3.3.1 POST 訊息	3-3
3.3.2 華邦語音編輯器	3-5

第四章：BIOS 程式設定

4.1 管理、更新您的 BIOS 程式	4-1
4.1.1 製作一張開機片	4-1
4.1.2 使用 AwardBIOS Flash 程式更新 BIOS	4-2
4.1.3 使用華碩 EZ Flash 更新 BIOS 程式	4-5
4.1.4 使用 CrashFree BIOS 2 程式回復 BIOS 程式	4-6
4.1.5 華碩線上更新 (ASUS Update)	4-7
4.2 BIOS 程式設定	4-10
4.2.3 操作功能鍵說明	4-11
4.2.2 程式功能表列說明	4-11
4.3 主選單 (Main Menu)	4-13
4.3.1 System Time [XX:XX:XX]	4-13
4.3.2 System Date [Day XX/XX/XXXX]	4-13

目錄內容

4.3.3 Language [English]	4-13
4.3.4 Legacy Diskette A [1.44M, 3.5 in.]	4-13
4.3.5 HDD SMART Monitoring [Disabled]	4-14
4.3.6 Installed Memory [xxx MB]	4-14
4.3.7 IDE 裝置選單 (Primary and Secondary IDE Master/Slave; Third and Fourth IDE Master)	4-14
4.3.8 SATA 裝置選單 (First, Second, Third, Fourth SATA Master)	4-16
4.4 進階選單 (Advanced menu)	4-18
4.4.1 處理器設定 (CPU Configuration)	4-19
4.4.2 PCI 隨插即用裝置 (PCI PnP)	4-21
4.4.3 內建裝置設定 (OnBoard Devices Configuration) ..	4-23
4.4.4 JumperFree 設定 (JumperFree Configuration)	4-29
4.4.5 LAN Cable Status	4-31
4.4.6 PEG Link Mode 設定	4-32
4.4.7 語音設定 (Speech Configuration)	4-33
4.4.8 Instant Music 設定	4-34
4.5.1 ACPI Suspend Mode [S1&S3]	4-35
4.5.2 ACPI APIC Support [Enabled]	4-35
4.5 電源管理 (Power menu)	4-35
4.5.3 進階電源管理設定 (APM Configuration)	4-36
4.5.4 系統監控功能 (Hardware Monitor)	4-39
4.6 啟動選單 (Boot menu)	4-40
4.6.1 啟動裝置順序 (Boot Device Priority)	4-40
4.6.3 硬碟機 (Hard Disk Drive)	4-41
4.6.2 可移除裝置 (Removable Drives)	4-41
4.6.4 光碟機 (CDROM Drives)	4-42
4.6.5 啟動選項設定 (Boot Settings Configuration)	4-42
4.6.6 安全性選單 (Security)	4-44

第五章：軟體支援

5.1 安裝作業系統	5-1
5.2 驅動程式及公用程式光碟資訊	5-1

目錄內容

5.2.1 執行驅動程式及公用程式光碟.....	5-1
5.2.2 驅動程式選單 (Drivers menu)	5-2
5.2.3 公用程式選單 (Utilities menu)	5-3
5.2.4 手冊選單	5-5
5.2.5 華碩的聯絡方式	5-6
5.2.6 其他資訊	5-6
5.3 軟體資訊	5-8
5.3.1 華碩 MyLogo2™.....	5-8
5.3.2 AI Net 2 使用說明.....	5-10
5.3.3 免開機音樂播放功能 (Instant Music) 使用說明	5-11
5.3.4 AMD 冷卻與靜音功能 (Cool 'n' Quiet! Technology)	5-14
5.3.5 音效設定程式	5-17
5.3.6 使用 NVIDIA® Firewall™ 防火牆功能	5-24
5.3.7 使用 NVIDIA® nTune™ 應用程式	5-27
5.4 RAID 功能設定	5-31
5.4.1 硬碟安裝	5-32
5.4.2 NVIDIA® RAID 磁碟陣列功能設定	5-33
5.4.3 Silicon Image RAID 功能設定	5-40
5.5 建立一張搭載有 RAID 驅動程式的磁片	5-50

安全性須知

電氣方面的安全性

- 為避免可能的電擊造成嚴重損害，在搬動電腦主機之前，請先將電腦電源線暫時從電源插座中拔掉。
- 當您要加入硬體裝置到系統中或者要移除系統中的硬體裝置時，請務必先連接該裝置的訊號線，然後再連接電源線。可能的話，在安裝硬體裝置之前先拔掉電腦的電源供應器電源線。
- 當您要從主機板連接或拔除任何的訊號線之前，請確定所有的電源線已事先拔掉。
- 在使用介面卡或擴充卡之前，我們建議您可以先尋求專業人士的協助。這些裝置有可能會干擾接地的迴路。
- 請確定電源供應器的電壓設定已調整到本國/本區域所使用的電壓標準值。若您不確定您所屬區域的供應電壓值為何，那麼請就近詢問當地的電力公司人員。
- 如果電源供應器已損壞，請不要嘗試自行修復。請將之交給專業技術服務人員或經銷商來處理。

操作方面的安全性

- 在您安裝主機板以及加入硬體裝置之前，請務必詳加閱讀本手冊所提供的相關資訊。
- 在使用產品之前，請確定所有的排線、電源線都已正確地連接好。若您發現有任何重大的瑕疵，請儘速聯絡您的經銷商。
- 為避免發生電氣短路情形，請務必將所有沒用到的螺絲、迴紋針及其他零件收好，不要遺留在主機板上或電腦主機中。
- 灰塵、濕氣以及劇烈的溫度變化都會影響主機板的使用壽命，因此請盡量避免放置在這些地方。
- 請勿將電腦主機放置在容易搖晃的地方。
- 若在本產品的使用上有任何的技術性問題，請和經過檢定或有經驗的技術人員聯絡。

關於這本使用指南

產品使用指南包含了所有當您在安裝華碩 K8N4-E DELUXE 主機板時所需用到的資訊。

使用指南的編排方式

使用指南是由下面幾個章節所組成：

- **第一章：產品介紹**

您可以在本章節中發現諸多華碩所賦予 K8N4-E DELUXE 主機板的優異特色。利用簡潔易懂的說明讓您能很快地掌握 K8N4-E DELUXE 的各項特性，當然，在本章節中我們也會提及所有能夠應用在 K8N4-E DELUXE 的新產品技術。

- **第二章：硬體裝置資訊**

本章節描述了所有您在安裝系統元件時所必須完成的硬體安裝程序。詳細內容有：頻率開關設定、跳線選擇區設定以及主機板的各種裝置接頭。

- **第三章：開啓電源**

本章節說明開啓電腦電源的順序以及電腦開機後所發出各種不同類型嗶嗶聲的代表意義。

- **第四章：BIOS 程式設定**

本章節描述如何使用 BIOS 設定程式中的每一個選單項目來更改系統的組態設定。此外也會詳加介紹 BIOS 各項設定值的使用時機與參數設定。

- **第五章：軟體支援**

您可以在本章節中找到所有包含在華碩驅動程式及公用程式光碟中的軟體相關資訊。

提示符號

為了能夠確保您正確地完成主機板設定，請務必注意下面這些會在本手冊中出現的標示符號所代表的特殊含意。



危險/警告：提醒您在進行某一項工作時要注意您本身的安全。



小心：提醒您在進行某一項工作時要注意勿傷害到電腦主機板元件。



重要：此符號表示您必須要遵照手冊所描述之方式完成一項或多項軟硬體的安裝或設定。



注意：提供有助於完成某項工作的訣竅和其他額外的資訊。

跳線帽及圖示說明

主機板上有一些小小的塑膠套，裡面有金屬導線，可以套住選擇區的任一雙針腳（Pin）使其相連而成一通路（短路），本手冊稱之為跳線帽。

有關主機板的跳線帽使用設定，茲利用以下圖示說明。以下圖為例，欲設定為「Jumper™ Mode」，需在選擇區的第一及第二隻針腳部份蓋上跳線帽，本手冊圖示即以塗上底色代表蓋上跳線帽的位置，而空白的部份則代表空接針。以文字表示為：[1-2]。

因此，欲設定為「JumperFree™ Mode」，以下圖表示即為在「第二及第三隻針腳部份蓋上跳線帽」。以文字表示即為：[2-3]。



哪裡可以找到更多的產品資訊

您可以經由下面所提供的兩個管道來獲得您所使用的華碩產品資訊以及軟硬體의升級資訊等。

1. 華碩網站

您可以到 <http://tw.asus.com> 華碩電腦全球資訊網站取得所有關於華碩軟硬體產品的各項資訊。台灣地區以外的華碩網址請參考下一頁。

2. 其他文件

在您的產品包裝盒中除了本手冊所列舉的標準配件之外，也有可能會有其他的文件，譬如經銷商所附的產品保證單據等。

代理商查詢

華碩主機板在台灣透過聯強國際與精技電腦兩家代理商出貨，您請參考下列範例圖示找出產品的 10 碼式序號標籤（下圖僅供參考），再至 http://tw.asus.com/support/eService/querydist_tw.aspx 查詢您產品的代理商，以方便您有產品諮詢或送修需求時，可尋求代理商服務。（本項服務僅支援台灣使用者）

聯強服務電話：(02) 2506-2558

精技服務電話：0800-089558



請注意！

本產品享有三年產品保固期，倘若自行撕毀或更換原廠保固序號標籤，即取消保固權益，且不予提供維修服務。

K8N4-E DELUXE 規格簡介

中央處理器	支援 Socket 754 規格 AMD Athlon™ 64/AMD Sempron™ 處理器 AMD64 處理器的架構可以與 32 位元架構相容，並可同時進行 32 與 64 位元的運算處理 支援 AMD Cool 'n' Quiet! 技術
晶片組	NVIDIA nForce™ 4 4X
前側匯流排	每秒 1600 MT
記憶體	三組 184 針腳的 DDR DIMM 記憶體模組插槽。使用符合 PC3200/2700/2100 規格之 unbuffered non-ECC DDR SDRAM，最高可擴充至 3GB
擴充槽	一組 PCI Express x16 插槽作為圖形顯示卡安裝用途 三組 PCI Express x1 插槽 三組 PCI 介面卡擴充插槽
儲存媒體連接槽	NVIDIA nForce™4 支援： - 四組 UltraDMA 133/100/66/33 插槽 - 二組 序列式 ATA 插座 - 支援 RAID 0、RAID 1、RAID 0+1 與 JBOD 功能 Silicon Image® S113114 RAID 控制晶片支援： - 四組 序列式 ATA 插座 - 支援 RAID 0、RAID 1、RAID 10、RAID 5 功能
網路功能	內建 Marvell® 88E81111 Gigabit LAN PHY 網路控制晶片 支援 Marvell 網路電纜測試員功能 (Virtual Cable Tester Technology)
AI 音效	擁有八聲道輸出的 Realtek ALC850 音效控制晶片 支援音訊感應運算技術 (Audio Sensing and Enumeration) 三組 通用音效埠 (UAJ) 一組 同軸 S/PDIF 音效輸出介面 一組 光纖 S/PDIF 音效輸出介面
IEEE 1394a 介面	T1 IEEE 1394a 控制器支援二組 IEEE 1394a 連接埠
USB 介面	最高可支援十組 USB 2.0 連接埠
BIOS 功能	4Mb 快閃記憶體 (Flash EEPROM)、Phoenix-AWARD BIOS、PnP、DMI2.0、SM BIOS2.3、WfM2.0
華碩 AI Proactive 功能	AI NET2 網路功能

K8N4-E DELUXE 規格簡介

特殊功能	<p>華碩 CrashFree BIOS 2 程式 華碩免開機音樂播放功能 (Instant Music) 華碩 Q-Fan 2 智慧型溫控風扇技術 華碩 POST 播報員 華碩多國語言 BIOS 程式 華碩 MyLogo2™ 個性化應用軟體 NVIDIA 防火牆</p>
超頻功能	<p>華碩 AI 超頻功能 華碩 PEG Link 技術支援單/雙影像卡 華碩 C.P.R. (CPU 參數自動回復) Precision Tweaker 支援： - 記憶體插槽電壓：9 段 DRAM 電壓控制 - 核心電壓：可調式 CPU 電壓，以每 0.0125V 遞增 - PCI Express 頻率：可讓您以每 1MHz 遞增的方式自 200MHz 至 400MHz 間進行設定。 - 無段超頻頻率調整 (SFS) (以每 1MHz 遞增的方式從 200MHz 調至 400MHz) - PCIe 頻率可調整 PCI 匯流排頻率，以每 1MHz 遞增的方式從 100MHz 調至 200MHz</p>
內建 I/O 裝置連接埠	<p>一組 軟碟機連接插座 一組 Primary IDE 插座 一組 Secondary IDE 插座 四組 Serial ATA 插座 四組 Serial ATA RAID 插座 一組 CPU 風扇插座 一組 晶片組風扇插座 一組 機殼風扇插座 一組 電源風扇插座 三組 USB 2.0 插座 一組 IEEE 1394a 插座 一組 24-pin ATX 電源插座 一組 4-pin ATX 12V 電源插座 一組 CD 音效訊號接收插座 一組 AUX 音效訊號接收插座 一組 遊戲搖桿/MIDI 插座 一組 系統入侵 (機殼開啓) 警示功能插座 一組 前面板音效連接排針 一組 系統面板插座</p>

K8N4-E DELUXE 規格簡介

後側面板 裝置連接埠	一組 PS/2 鍵盤連接埠 一組 並列埠 一組 IEEE 1394 連接埠 一組 RJ-45 網路連接埠 四組 USB 2.0 連接埠 一組 序列埠 (COM1) 一組 光纖 S/PDIF 輸出連接埠 一組 同軸 S/PDIF 輸出連接埠 一組 PS/2 滑鼠連接埠 一組 八聲道音效輸出入接頭
公用程式光碟	驅動程式 華碩系統診斷家 (ASUS PC Probe II) 華碩線上更新軟體 華碩 Cool 'n' Quiet!™ 軟體 nVIDIA nTune 軟體 防毒軟體 (僅配備於 OEM 版本)
機殼型式	ATX 型式 : 12 x 9.6 英吋 (30.5 x 24.5 公分)

★表列規格若有變動，恕不另行通知

第一章

您可以在本章節中發現諸多華碩所賦予 K8N4-E DeLuxe 主機板的優異特色。利用簡潔易懂的說明讓您能很快地掌握 K8N4-E DeLuxe 的各項特性，當然，在本章節中我們也會提及所有能夠應用在 K8N4-E DeLuxe 的新產品技術。

產品介紹

章節提綱

- 1.1 歡迎加入華碩愛好者的行列 1-1
- 1.2 產品包裝 1-1
- 1.3 特殊功能 1-2

1.1 歡迎加入華碩愛好者的行列

再次感謝您購買此款華碩 K8N4-E DeLuxe 主機板！

本主機板的問世除了再次展現華碩對於主機板一貫具備的高品質、高效率以及高穩定度的嚴苛要求，同時也添加了許多新的功能以及大量應用最新的技術，使得 K8N4-E DeLuxe 主機板成為華碩優質主機板產品線中不可多得的閃亮之星。

在您拿到華碩本主機板包裝盒之後，請馬上檢查下面所列出的各項標準配件是否齊全。

1.2 產品包裝

主機板	華碩 K8N4-E DeLuxe 主機板
I/O 模組	1 組 2 埠 USB 2.0/遊戲搖桿模組 1 組 4 埠 USB 2.0 模組 1 組 IEEE 1394a 模組
排線	1 條 4 合 1 軟碟機/IDE/ATA 排線 3 條 Serial ATA 訊號線 3 條 Serial ATA 電源線
配件	I/O 擋板
應用程式光碟	華碩主機板驅動程式與公用程式光碟 Intervideo WinDVD 軟體套件（僅搭載於 OEM 版本）
相關文件	本使用手冊



若以上列出的任何一項配件有損壞或是短缺的情形，請儘速與您的經銷商聯絡。

1.3 特殊功能

1.3.1 產品特寫

新世代中央處理器



AMD® Athlon™ 64 處理器是業界第一個採用 64 位元架構的 x86 處理器，這項技術可以保障企業在 32 位元應用程式的投資，還可以讓企業依據自己的需要改用 64 位元運算。此外，這款處理器在設計上的訴求為提供各種企業高性能的伺服器與工作站的解決方案，以滿足企業系統的嚴格要求。AMD® Athlon™ 處理器採用的主要創新技術，讓處理器具有靈活、可靠與高度相容等優點，因此可以降低企業的整體擁有成本。請參考 2-6 頁的說明。

NVIDIA nForce™ 4 4X 晶片組



NVIDIA nForce 4 4X 晶片組針對 64 位元平台，支援全新的 PCI Express 介面，並支援最新的顯示卡與擴充卡，內建的 NVIDIA Firewall 防火牆應用程式增加了安全防護，而 NVIDIA RAID 技術提供更進一步的儲存解決方案，提供更有效率、更可靠的運算效能。

內建式 NVFirewall™ 防火牆



NVIDIA Firewall™ (NVFirewall) 防火牆應用程式是一種個人用防火牆功能，可以讓您的電腦免於遭受入侵。這項功能整合於 NV LAN 功能中，可提供進階防駭技術、遠端管理能力，與友善簡易的使用者設定介面，可以有效改善整體系統的網路安全性。請參考 5-24 頁的說明。

支援 Cool 'n' Quiet 技術



本主機板支援 AMD® 的 Cool 'n' Quiet 技術，這項技術會依照中央處理器的執行與運作，自動調整處理器的速率、風扇轉速、電壓與電量。請參考 5-14 頁的說明。

支援 PCI Express™ 介面

PCI Express™ 為目前最新的內接 I/O 技術，並被視為 PCI 匯流排的革新性升級。PCI Express 介面的特色在於可提供兩部內接裝置點對點內部序列連接，至於資料則是以封包的方式進行傳遞，藉由這種資料傳輸方式，傳輸速率將可得到大幅度的提升。除了更高的資料傳輸效能，此高速序列介面也可與既有的 PCI 介面規格的軟體相容。請參考 2-15 頁的說明。

支援 S/PDIF 數位音效輸出功能

本主機板支援數位音效輸出功能，在主機板的後側面板連接埠中同時提供光纖與同軸 S/PDIF 輸出接頭，經由數位訊號輸出到外部的高出力揚聲器系統，將可讓您的電腦搖身一變成為高效能數位音效錄放裝置娛樂系統。請參考 2-19 頁的說明。

八聲道高傳真音效

本主機板內建 Realtek ALC850 高傳真音效編解碼晶片，可支援八聲道音效輸出。這組音效晶片搭載專為 PC 多媒體系統所設計的 16-bit DAC、立體 16-bit ADC 以及相容於 AC97 2.3 的多聲道音效，並擁有智慧型偵測功能，當您在音效裝置連接埠安裝了周邊裝置時，本晶片會自動偵測任何相容的硬體裝置。請參考 5-17 頁的說明。

Serial ATA 解決方案

本主機板支援相容於 Serial ATA (簡稱為 SATA) 規格的介面，一個可以取代 Parallel ATA 的革命性儲存介面。Serial ATA 規格可以允許連接更薄、更具彈性、針腳更少的排線，降低對電壓的需求、提高資料傳輸率至每秒 150MB。請參考 2-22 頁的說明。

支援二組 RAID 控制晶片



本主機板所內建的 RAID 控制晶片，可讓您進行多重陣列模式設定，且讓您可選擇最佳的陣列設置方案來運用您的 IDE 或 Serial ATA 裝置。

NVIDIA nForce4 晶片支援連接四部 Serial ATA 裝置，以進行 RAID 0、RAID 1 與 RAID 1+0 模式的設定。請參考「5.4.2 NVIDIA RAID 設定」一節的說明。

此外本主機板內建的 Silicon Image Si13114R RAID 控制晶片，可支援連接另外四部 Serial ATA 裝置，並進行 RAID 0、RAID 1、RAID 0+1、RAID 5 模式設定。請參考「5.4.3 Silicon Image RAID 設定」一節的說明。

Gigabit LAN 網路解決方案



本主機板內建 NVIDIA® nForce4 4X 晶片組整合了 Gigabit LAN 控制器可以符合您對網路日益增加的需求。這個控制器支援 PCI Express，提供網際網路（Internet）、網路（LAN）、檔案分享等需求更大的資料傳輸頻寬。請參考 2-20 頁的說明。



支援 IEEE 1394a 功能

本主機板內建 IEEE 1394a 介面，可以支援更高的傳輸速率與更具彈性的周邊連接裝置。這組 IEEE 1394a 介面可以透過簡單易用、低成本、高頻寬的資料即時傳輸介面，例如攝錄像機、錄放影機、印表機、電視機和數位相機等這類的電腦設備、周邊裝置和消費性電子用品，來支援達 400Mbps 的資料傳輸率。請參考 2-20 與 2-30 頁的說明。

支援 USB 2.0 規格



本主機板支援最新的通用序列匯流排 USB 2.0 規格，傳輸速率從 USB 1.1 規格的 12 Mbps 一舉提升到 USB 2.0 規格的 480 Mbps，提升了高達四十倍的傳輸速度。高頻寬的 USB 2.0 規格提供高解析度的視訊會議系統、數位相機、數位攝影機、新一代的掃描器、印表機，以及傳輸率更快速的儲存媒體等設備的連接。USB 2.0 規格同時也可以向下相容於 USB 1.1 規格。請參考 2-21 與 2-27 頁的說明。

1.3.2 華碩獨家優勢功能

華碩 AI NET2 網路功能



華碩 AI Net2 為內建於 BIOS 的診斷工具，可偵測並報告乙太網路線的連線狀態。藉由使用本公用程式，您將可輕易地監控系統中乙太網路線與網路連接埠 (RJ45) 的連線狀態。在開機過程中，AI Net2 功能會以每 1 公尺為單位，最高 100 公尺為有效範圍，立即診斷網路纜線的連線狀況。請參考 5-10 頁的說明。

華碩 AI 音效技術



本主機板內建 ALC850 7.1 聲道音效編解碼晶片，本晶片具備一組 16-bit 數位類比轉換器、一組立體聲 16-bit 類比數位轉換器，與針對 PC 多媒體系統所設計，相容於 AC97 2.3 的多聲道音效功能。此外，本功能亦可支援音效接頭偵測功能、S/PDIF 數位音訊輸出與中斷能力，另外本晶片也支援包括 Realtek® Proprietary UAJ® 音效接頭 (Universal Audio Jack) 技術在內的音效接頭偵測功能與 S/PDIF 數位訊號輸出。請參考 2-20 與 5-17 頁的說明。

1.3.3 華碩獨家研發功能

CrashFree BIOS2 程式



華碩最新自行研發的 CrashFree BIOS2 工具程式，可以讓您輕鬆的回復 BIOS 程式中的資料。當 BIOS 程式和資料被病毒入侵或毀損，您可以輕鬆的從備份磁片中，將原始的 BIOS 資料回存至系統中。這項保護裝置可以降低您因 BIOS 程式毀損而購買 ROM 晶片置換的需要。請參考 4-7 頁的說明。

華碩 Q-Fan 2 智慧型溫控風扇技術



透過華碩研發團隊精心架構的硬體保護監控晶片，系統會依據目前 CPU 的溫度狀況，輸出給 CPU 風扇不同電壓以控制風扇轉速。溫度低時，風扇轉速自動降低；溫度高時，風扇轉速自動提高，以有效的降低風扇噪音、節省電量使用、延長風扇使用壽命。請參考 4-40 頁的說明。

華碩 POST 播報員 (ASUS POST Reporter™)



本主機板提供華碩 POST 播報員功能，可以讓您在開機期間執行開機自我測試 (POST, Power-On Self-Tests) 程序時聽到真人語音來提示您 POST 錯誤訊息！您還可以選擇要使用電腦機殼內建的喇叭或者外接一組喇叭，每當開機時就會聽到播報員告訴您目前系統開機的狀況；萬一開機失敗，它馬上就會告訴您錯誤發生的原因。另外，您還可以利用華碩驅動程式及公用程式光碟附贈的華邦語音編輯器 (Winbond Voice Editor) 軟體來訂製您自己的語音訊息。請參考 3-3 頁的說明。

華碩多國語言 BIOS 程式



華碩多國語言 BIOS 程式可以讓您在選單中選擇您所使用的語言，透過本土化的 BIOS 程式選單讓您在設定上更簡單快速。請至華碩公司的網站查詢 BIOS 程式所支援的語系。請參考 4-14 頁的說明。

華碩 EZ Flash BIOS 程式



透過華碩最新自行研發的 EZ Flash BIOS 工具程式，您可以輕易的更新系統的 BIOS 程式，不需要再經由 MS-DOS 模式或透過開機磁片的方式更新。請參考 4-6 頁的說明。

華碩 MyLogo2™ 個性化應用軟體



本主機板內附的 MyLogo2™ 軟體讓您從此遠離一成不變的開機畫面。您可以使用它來輕鬆地更換電腦開機畫面，除了可以隨心所欲地更換由華碩所提供的多組圖案，當然，也可以依照您獨特的品味來創造專屬於您個人的開機畫面。請參考 4-44 頁的說明。

華碩 Instant Music 免開機音樂播放程式



由華碩獨家提供的免開機音樂播放程式，讓你的電腦搖身一變成為個人音響。只需輕輕按下華碩音效功能鍵，無需進入作業系統，即可讓您享受到動人的樂章。請參考 5-11 頁的說明。

Intervideo WinDVD 軟體套件



本主機板搭載 Intervideo WinDVD 軟體套件，這個多媒體軟體套件包含有最新的 DVD 播放、編輯、複製軟體。

第二章

本章節描述了所有您在安裝系統元件時所必須完成的硬體安裝程序。詳細內容有：頻率開關設定、跳線選擇區設定以及主機板的各種裝置接頭。

硬 體 裝 置 資 訊

章節提綱

2.1 主機板安裝前	2-1
2.2 主機板概觀	2-2
2.3 中央處理器 (CPU)	2-6
2.4 系統記憶體	2-8
2.5 擴充插槽	2-13
2.6 跳線選擇區	2-16
2.7 元件與周邊裝置的連接	2-18

2.1 主機板安裝前

主機板以及擴充卡都是由許多精密複雜的積體電路元件、整合性晶片等所構成。而這些電子性零件很容易因靜電的影響而導致損壞，因此，在您動手更改主機板上的任何設定之前，請務必先作好以下所列出的各項預防措施。



1. 在處理主機板上的內部功能設定時，您可以先拔掉電腦的電源線。
2. 為避免產生靜電，在拿取任何電腦元件時除了可以使用防靜電手環之外，您也可以觸摸一個有接地線的物品或者金屬物品像電源供應器外殼等。
3. 拿取積體電路元件時請盡量不要觸碰到元件上的晶片。
4. 在您移除任何一個積體電路元件後，請將該元件放置在絕緣墊上以隔離靜電，或者直接放回該元件的絕緣包裝袋中保存。
5. 在您安裝或移除任何元件之前，請確認 ATX 電源供應器的電源開關是切換到關閉 (OFF) 的位置，而最安全的做法是先暫時拔出電源供應器的電源線，等到安裝/移除工作完成後再將之接回。如此可避免因仍有電力殘留在系統中而嚴重損及主機板、周邊設備、元件等。

電力警示燈

當主機板上內建的電力指示燈 (SB_PWR) 亮著時，表示目前系統是處於正常運作、省電模式或者軟關機的狀態中，並非完全斷電。這個警示燈可用來提醒您在置入或移除任何的硬體裝置之前，都必須先移除電源，等待警示燈熄滅才可進行。請參考下圖所示。

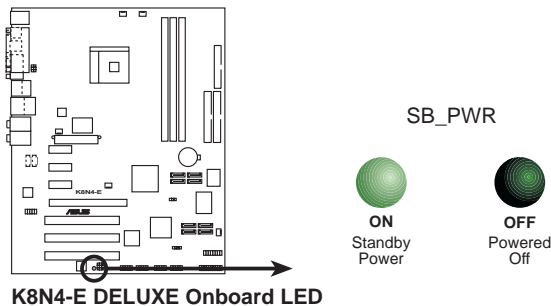

2.2 主機板概觀

在您開始安裝主機板之前，請先確定您所購買的電腦主機機殼是否可以容納本主機板，並且機殼內的主機板固定孔位是否能與本主機板的螺絲孔位吻合。



為方便在電腦主機機殼安裝或取出主機板，請務必先將電源供應器移開！此外，取出主機板之前除了記得將電源供應器的電源線移除之外，也要確定主機板上的警示燈號已熄滅方可取出。

2.2.1 主機板的擺放方向

當您安裝主機板到電腦主機機殼內時，務必確認置入的方向是否正確。主機板 PS/2 滑鼠接頭、PS/2 鍵盤接頭、COM1/2 插座以及音效插頭等的方向應是朝向主機機殼的後方面板，而且您也會發現主機機殼後方面板會有相對應的預留孔位。請參考下圖所示。

2.2.2 螺絲孔位

請將下圖所圈選出來的「九」個螺絲孔位對準主機機殼內相對位置的螺絲孔，然後再一一鎖上螺絲固定主機板。



請勿將螺絲鎖得太緊！否則容易導致主機板的印刷電路板產生龜裂。

此面朝向電腦主
機的后方面板

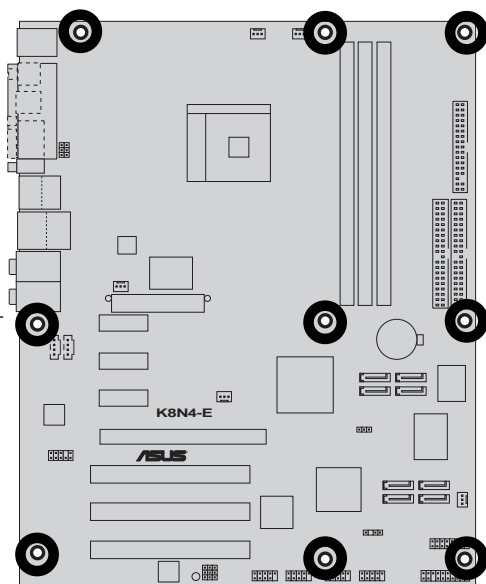

2.2.3 主機板構造圖

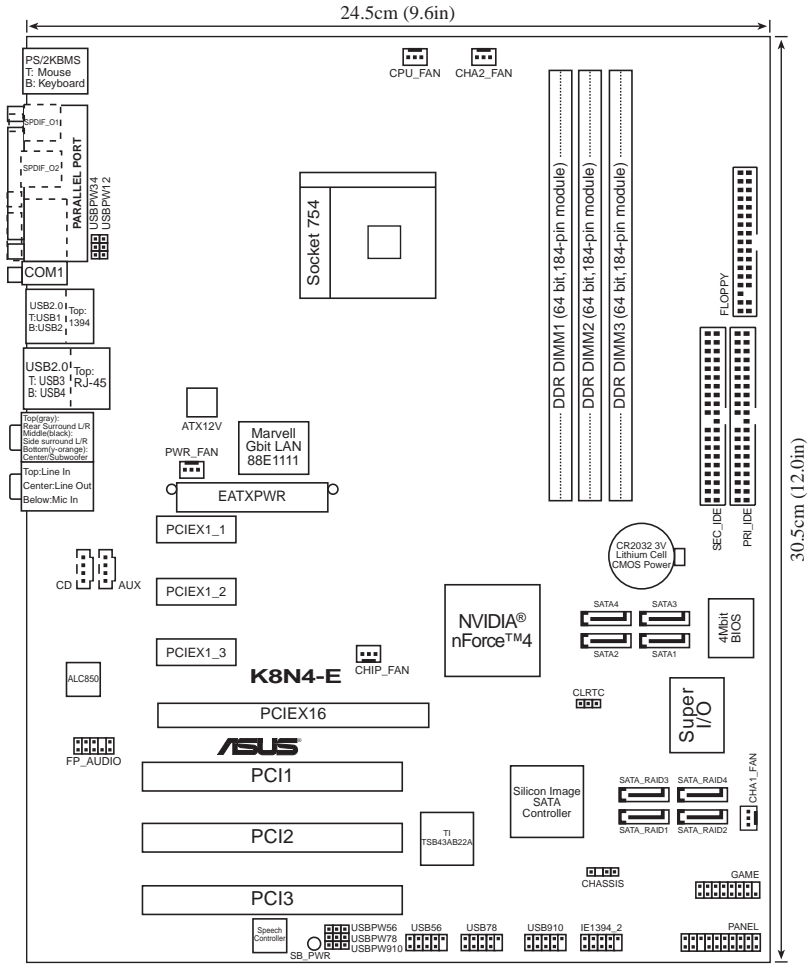

2.2.4 主機板元件說明

擴充插槽		
元件	頁數	說明
1. DDR DIMM slots	P.2-8	系統記憶體插槽
2. PCI slots	P.2-15	32 位元 PCI 匯流排擴充槽
3. PCI Express slot	P.2-15	PCI Express 插槽

開關與跳線選擇區		
元件	頁數	說明
1. Clear RTC RAM	P.2-16	CMOS 組態資料清除選擇帽 (3-pin CLRTC1)
2. USB device wake-up	P.2-17	USB 裝置喚醒功能 (3-pin USBPW12, USBPW34, USBPW56, USBPW78, USBPW910)

後側面板連接插座		
元件	頁數	說明
1. PS/2 mouse port	P.2-18	PS/2 滑鼠連接埠 (綠色)
2. Parallel port	P.2-18	並列埠
3. IEEE 1394a port	P.2-18	IEEE 1394a 連接埠
4. LAN (RJ-45) port	P.2-18	區域網路 (LAN) 連接埠 (RJ-45)
5. Rear Speaker out port	P.2-18	後置喇叭接頭
6. Side Speaker out port	P.2-18	側邊喇叭接頭
7. Line In port	P.2-18	1/8 吋音效輸入接頭 (淺藍色)
8. Line Out port	P.2-18	1/8 吋音效輸出接頭 (草綠色)
9. Microphone port	P.2-19	1/8 吋麥克風接頭 (粉紅色)
10. Center/Subwoofer port	P.2-19	中央聲道/重低音 喇叭連接埠
11. USB 2.0 ports 3 and 4	P.2-19	USB 2.0 連接埠 3 和 4
12. USB 2.0 ports 1 and 2	P.2-19	USB 2.0 連接埠 1 和 2
13. Serial (COM1) port	P.2-19	序列埠
14. Optical S/PDIF out port	P.2-19	S/PDIF 數位音訊光纖排線接頭
15. Coaxial S/PDIF out port	P.2-19	S/PDIF 數位音訊同軸排線接頭
16. PS/2 keyboard port	P.2-19	PS/2 鍵盤連接埠 (紫色)

內部連接插座\接頭\接針		
元件	頁數	說明
1. Floppy disk driver connector	P.2-20	軟式磁碟機插座 (34-1 pin FLOPPY)
2. IDE connectors	P.2-21	IDE 裝置插座 (40-1 pin PRI_IDE, SEC_IDE)
3. Serial ATA connectors	P.2-22	SATA RAID 插座 (7-pin SATA1 (黑色), SATA2 (黑色), SATA3 (黑色), SATA4 (黑色))
4. Serial ATA RAID connectors	P.2-23	SATA RIAD 插座 (7-pin SATA_RAID1 (紅色), SATA_RAID2 (紅色), SATA_RAID3 (紅色), SATA_RAID4 (紅色))
5. CPU fan connector	P.2-24	CPU 風扇插座 (3-pin CPU_FAN)
6. Chassis fan connectors	P.2-24	機殼風扇插座 (3-pin CHA1FAN, 3-pin CHA2_FAN)
7. Chipset fan connectors	P.2-24	晶片組風扇插座 (3-pin CHIP_FAN)
8. Power fan connector	P.2-24	電源風扇插座 (3-pin PWR_FAN)
9. USB connectors	P.2-25	USB 2.0 接針 (10-1 pin USB56, USB78, USB910)
10. ATX power connectors	P.2-26	ATX 電源供應器插座 (24-pin EATXPWR, 4-pin ATX12V)
11. Internal audio connectors	P.2-27	內建音效訊號接收插座 (4-pin CD, AUX)
12. GAME/MIDI connector	P.2-27	遊戲搖桿/MIDI 介面插座 (16-1 pin GAME)
13. Chassis Intrusion connector	P.2-28	機殼開啓警示排針 (4-1 pin CHASSIS)
14. IEEE 1394a connector	P.2-28	IEEE 1394a 連接插座 (10-1 pin IE1394_2)
15. Front panel audio connector	P.2-29	前面板音效連接排針 (10-1 pin 2 x 5-pin FP_AUDIO)
16. System panel connector	P.2-30	系統控制面板連接排針 (20-pin PANEL)
		-System Power LED / 系統電源指示燈連接排針 (3-1 pin PLED 綠色)
		-Hard Disk Activity / 硬碟動作指示燈號連接排針 (2-pin IDE_LED 紅色)
		-System Warning Speaker / 機殼喇叭連接排針 (4-pin SPEAKER 橘色)
		-Power/Soft-off button / ATX 電源或軟開機開關連接排針 (2-pin PWRSW 黃色)
		-Reset Switch / 軟開機開關連接排針 (2-pin RESET 藍色)

2.3 中央處理器 (CPU)

本主機板配置一組擁有 754 腳位的中央處理器省力型插座 (ZIF)，這個插座是專為新一代的 AMD® Athlon™ 64 FX/AMD Sempron 處理器所設計。

注意：左圖中的中央處理器某一端邊緣上畫有金色三角形的符號，此金三角即代表處理器的第一腳位，而這個特殊標示也是您要安裝處理器到主機板的處理器插座時的插入方向識別依據。

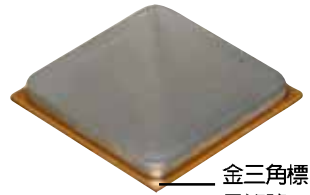

金三角標示符號

安裝中央處理器

請依照下面步驟安裝中央處理器：

1. 找到位於主機板上的 Socket-754 處理器插座。

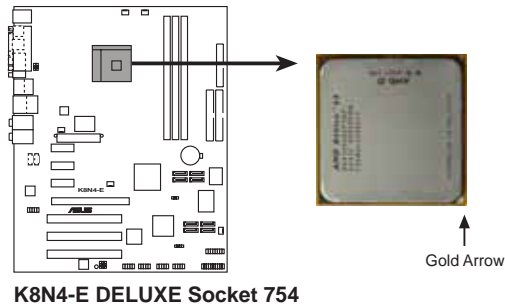

2. 將 Socket-754 插座側邊的固定拉桿拉起至其角度幾與插座呈 90 度角。



Socket-754 插座的固定拉桿若沒有完全拉起（如上圖所示），您將會發現很難將處理器置入。



以錯誤的方式將中央處理器裝入插槽，可能造成弄彎處理器的針腳和嚴重的損害處理器本身！

3. 將中央處理器上標示有金三角的那一端，對齊插槽左下角處也有三角標示的地方（與處理器插座連接的地方，見右圖所示）。
4. 請小心地放入中央處理器，並確定所有的針腳是否都已沒入插槽內。

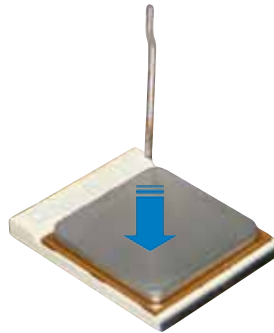

中央處理器僅能以一個方向正確安裝。請勿強制將處理器裝入插槽，以避免弄彎處理器的針腳和處理器本身！

5. 當處理器安置妥當，接下來在您要拉下固定拉桿欲鎖上處理器插槽的同時，請用手指輕輕地抵住處理器。最後當固定拉桿鎖上插槽時會發出一清脆聲響，即表示已完成鎖定。

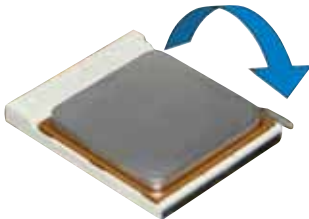

2.4 系統記憶體

2.4.1 概觀

本主機板配置三組 184-pin DDR DIMM (Double Data Rate, 雙倍資料傳輸率) 記憶體模組插槽。

下圖所示為 DDR DIMM 記憶體模組插槽在主機板上之位置。

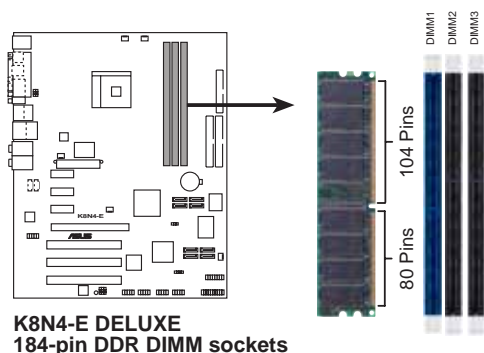

2.4.2 記憶體設定

您可以任意選擇使用 256MB、512MB、1GB DDR DIMM 的記憶體模組以下列組合方式來安裝記憶體模組：

記憶體安裝注意事項



1. 在安裝 DDR 記憶體時，建議您依照本頁中表格 1 的安裝配置來安裝記憶體，以免發生記憶體錯誤或系統無法開機的情況。
2. 在本主機板請使用相同 CL (CAS-Latency 行位址控制器延遲時間) 值記憶體模組。建議您使用同一廠商所生產的相同容量型號之記憶體。
3. 由於晶片資源配置的關係，當所有記憶體插槽都已安裝 1GB 的記憶體模組 (總共 4GB)，則主機板所偵測到的記憶體容量將會略小於 4GB。
4. 由於晶片組本身的限制，本主機板不支援雙面 $\times 16$ 堆疊之記憶體模組與 128MB 的 DDR DIMMs 記憶體。

記憶體配置安裝建議表

記憶體 插槽	記憶體插槽			
	DIMM1	DIMM2	DIMM3	Max Speed
1	單面	-	-	DDR 400
1	-	單面	-	DDR 400
1	-	-	單面	DDR 400
1	雙面	-	-	DDR 400
1	-	雙面	-	DDR 400
1	-	-	雙面	DDR 400
2	單面	單面	-	DDR 400
2	單面	雙面	-	DDR 400
2	單面	-	單面	DDR 400
2	單面	-	雙面	DDR 400
2	雙面	單面	-	DDR 400
2	雙面	雙面	-	DDR 400
2	雙面	-	單面	DDR 400
2	-	單面	單面	DDR 333
2	-	單面	雙面	DDR 200
2	-	雙面	單面	DDR 200
2	-	雙面	雙面	DDR 200
2	雙面	-	雙面	DDR 400
3	單面	單面	單面	DDR 333
3	單面	單面	雙面	DDR 200
3	單面	雙面	單面	DDR 200
3	單面	雙面	雙面	DDR 200
3	雙面	單面	單面	DDR 333
3	雙面	單面	雙面	DDR 200
3	雙面	雙面	單面	DDR 200
3	雙面	雙面	雙面	DDR 200

DDR (400MHz) 記憶體合格供應商列表

容量	廠商	型號	記憶體晶片供應商	Side/s*	晶片組型號	記憶體規格		
						Q	A	B C
256MB	KINGSTON	KVR400X64C3A/256	Hynix	SS	HY5DU56822BT-D43	-		
512MB	KINGSTON	KVR400X64C3A/512	Hynix	DS	HY5DU56822BT-D43	-		
256MB	KINGSTON	KVR400X72C3A/256	Mosel	SS	V58C2256804SAT5(ECC)	-		
512MB	KINGSTON	KVR400X72C3A/512	Mosel	DS	V58C2256804SAT5(ECC)	-		
256MB	KINGSTON	KVR400X64C3A/256	Infineon	SS	HYB25D256800BT-5B	-		
512MB	KINGSTON	KVR400X64C3A/512	Infineon	DS	HYB25D256809BT-5B	-		
256MB	KINGSTON	KVR400X64C3A/256	KINGSTON	SS	D3208DL2T-5	-		
512MB	KINGSTON	KHX3200A/512	-	DS	-	-	3	
1024MB	KINGSTON	KVR400X64C3A/1G	-	DS	HYB25D512800BE-5B	3		
1024MB	KINGSTON	KHX3200ULK2/1G	-	DS	-	-	2	
256MB	SAMSUNG	M381L3223ETM-CCC	SAMSUNG	SS	K4H560838E-TCCC(ECC)	3ECC		
512MB	SAMSUNG	M381L6423ETM-CCC	SAMSUNG	DS	K4H560838E-TCCC(ECC)	-		
256MB	SAMSUNG	M368L3223ETM-CCC	SAMSUNG	SS	K4H560838E-TCCC	-		
256MB	SAMSUNG	M368L3223FTN-CCC	SAMSUNG	SS	K4H560838F-TCCC	4		
512MB	SAMSUNG	M368L6423FTN-CCC	SAMSUNG	DS	K4H560838F-TCCC	4		
512MB	SAMSUNG	M368L6523BTM-CCC	SAMSUNG	SS	K4H510838B-TCCC	4		
256MB	MICRON	MT8VDDT3264AG-40BCB	MICRON	SS	MT46V32M8TG-5BC	-		
512MB	MICRON	MT16VDDT6464AG-40BCB	MICRON	DS	MT46V32M8TG-5BC	-		
256MB	Infineon	HY564D32300HU-5-C	Infineon	SS	HYB25D256800CE-5C	3		
512MB	Infineon	HY564D64320HU-5-C	Infineon	DS	HYB25D256800CE-5C	-		
256MB	CORSAIR	CMX256A-3200C2PT	Winbond	SS	W942508BH-5	2		
512MB	CORSAIR	V5S12MB400	VALUE seLecT	DS	VS32M8-5	2.5		
512MB	CORSAIR	CMX512-3200C2	-	DS	-	-	3	
1024MB	CORSAIR	TWINX2048-3200C2	-	DS	-	-	-	
256MB	Hynix	HYMD232645D8J-D43	Hynix	SS	HY5DU56822DT-D43	3		
512MB	Hynix	HYMD264646D8J-D43	Hynix	DS	HY5DU56822DT-D43	3		
256MB	TwinMOS	M2G9I08AIAATT9F081AADT	TwinMOS	SS	TMD7608F8E50D	2.5		
512MB	TwinMOS	M2G9J16AJATT9F081AADT	TwinMOS	DS	TMD7608F8E50D	2.5		
256MB	TwinMOS	M2G9I08A8ATT9F081AADT	TwinMOS	SS	TMD7608F8E50D	2.5		
512MB	TwinMOS	M2G9J16A8ATT9F081AADT	TwinMOS	DS	TMD7608F8E50D	2.5		
256MB	Transcend	TS32MLD64V4F3	SAMSUNG	SS	K4H560838F-TCCC	3		
512MB	Transcend	TS64MLD64V4F3	SAMSUNG	DS	K4H560838F-TCCC	3		
1024MB	Transcend	TS128MLD64V4J	SAMSUNG	DS	K4H510838B-TCCC	3		
256MB	Apacer	77.10636.33G	Infineon	SS	HYB25D256800CE-5C	3		
512MB	Apacer	77.10736.33G	Infineon	DS	HYB25D256800CE-5C	3		
256MB	Apacer	77.10639.60G	ProMOS	SS	V58C2256804SCT5B	2.5		
512MB	Apacer	77.10739.60G	ProMOS	DS	V58C2256804SCT5B	2.5		
256MB	A DATA	MDOSS6F3G31Y0K1E0Z	SAMSUNG	SS	K4H560838E-TCCC	3		
512MB	A DATA	MDOSS6F3H41Y0N1E0Z	SAMSUNG	DS	K4H560838F-TCCC	3		
256MB	A DATA	MDOHY6F3G31Y0N1E0Z	Hynix	SS	HY5DU56822CT-D43	3		
512MB	A DATA	MDOHY6F3H41Y0N1E0Z	Hynix	DS	HY5DU56822CT-D43	3		
256MB	A DATA	MDOAD5F3G31Y0D1E0Z	-	SS	ADD8608A8A-5B	2.5		
512MB	A DATA	MDOAD5F3H41Y0D1E0Z	-	DS	ADD8608A8A-5B	2.5		
256MB	Winbond	W9425GCDB-5	Winbond	SS	W942508CH-5	3		
512MB	Winbond	W9451GCDB-5	Winbond	DS	W942508CH-5	-		
256MB	PSC	AL5D8B53T-5B1K	PSC	SS	A2S56D30BTP	2.5		

DDR (400MHz) 記憶體合格供應商列表

							記憶體插槽			
容量	廠商	型號	記憶體晶片供應商	Side/s*	晶片組型號	CL	A	B	C	
512MB	PSC	AL6D8B53T-5B1K	PSC	DS	A2S56D30BTP	2.5				
256MB	KINGMAX	MPXB62D-38KT3R	-	SS	KDL388P4LA-50	-				
512MB	KINGMAX	MPXC22D-38KT3R	-	DS	KDL388P4LA-50	-				
256MB	NANYA	NT256D64S88C0G-5T	-	SS	NT5DS32M8CT-5T	3				
512MB	NANYA	NT512D64S8HC0G-5T	-	DS	NT5DS32M8CT-5T	3				
256MB	BRAIN POWER	B6U808-256M-SAM-400	SAMSUNG	SS	K4H560838D-TCC4	-				
512MB	BRAIN POWER	B6U808-512M-SAM-400	SAMSUNG	DS	K4H560838D-TCC4	-				
256MB	CENTURY	DXV6S8SSCCE3K27E	SAMSUNG	SS	K4H560838E-TCCC	-				
512MB	CENTURY	DXV2S8SSCCE3K27E	SAMSUNG	DS	K4H560838E-TCCC	-				
256MB	CENTURY	DXV6S8EL5BM3T27C	-	SS	DD2508AMTA	-				
512MB	CENTURY	DXV2S8EL5BM3T27C	-	DS	DD2508AMTA	-				
256MB	elixir	M2U25664DS88C3G-5T	-	SS	N2DS25680CT-5T	-				
512MB	elixir	M2U51264DS8HC1G-5T	-	DS	N2DS25680CT-5T	-				
256MB	Kreton	-	VT	SSVT	3225804T-5	-				
512MB	Kreton	-	VT	DS	VT3225804T-5	-				
256MB	Veritech	VT400FMV/2561103	VT	SS	VT56DD32M8PC-5	3				
512MB	Veritech	VT400FMV/5121003	VT	DS	VT56DD32M8PC-5	3				
256MB	Pmi	MD44256VIT3208GMHA01	MOSEL	SS	V58C2256804SAT5B	2.5				
512MB	Pmi	MD44512VIT3208GATA03	MOSEL	DS	V58C2256804SAT5B	2.5				
256MB	ProMOS	V826632K24SCTG-D0	-	SS	V58C2256804SCT5B	2.5				
512MB	ProMOS	V826664K24SCTG-D0	-	DS	V58C2256804SCT5B	2.5				
256MB	Deutron	AL5D8C53T-5B1T	PSC	SS	A2S56D30CTP	2.5				
512MB	Deutron	AL6D8C53T-5B1T	PSC	DS	A2S56D30CTP	2.5				
256MB	GEIL	GL5123200DC	-	SS	GL3LC32G88TG-35	-				
512MB	GEIL	GL1GB3200DC	-	DS	GL3LC32G88TG-35	-				
256MB	GEIL	GLX2563200UP	-	SS	GL3LC32G88TG-5A	-				
256MB	GEIL	GD3200-512DC	-	SS	WLCSP Package	-				
256MB	crucial	BL3264Z402.8TG	Ballistix	SS	-	2				
512MB	crucial	BL6464Z402.16TG	Ballistix	DS	-	2				
256MB	Novax	96M425653CE-40TB6	CEON	SS	C2S56D30TP-5	2.5				
512MB	Novax	96M451253CE-40TB6	CEON	DS	C2S56D30TP-5	2.5				

記憶體插槽支援：

- A - 在單通道設定中，支援安裝任一組記憶體模組在記憶體插槽。
- B - 支援安裝一組記憶體模組在藍色或黑色插槽，作為一對雙通道記憶體設定。
- C - 支援安裝四組記憶體模組在藍色與黑色插槽，作為二對雙通道記憶體設定。

SS - 單面顆粒記憶體模組

DS - 雙面顆粒記憶體模組

2.4.3 安裝記憶體模組



安裝/移除記憶體模組或其他系統元件之前，請先暫時拔出電腦的電源線。如此可避免一些會對主機板或元件造成嚴重損壞的情況發生。

請依照下面步驟安裝記憶體模組：

1. 在主機板上找到記憶體插槽的位置。先將記憶體模組插槽兩端的白色固定卡榫扳開。
2. 將記憶體模組的金手指對齊記憶體模組插槽的溝槽，並且在方向上要注意金手指的凹孔要對上插槽的凸起點。

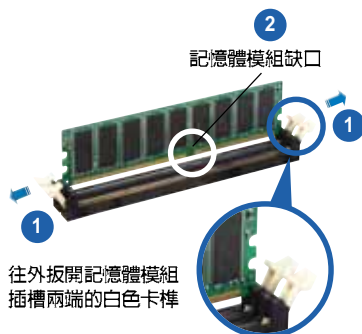

由於 DDR DIMM 記憶體模組金手指部份均有凹槽的設計，因此只能以一個固定方向安裝到記憶體模組插槽中。安裝時僅需對照金手指與插槽中的溝槽，再輕輕置入記憶體模組。因此請勿強制插入以免損及記憶體模組。

3. 最後緩緩地將記憶體模組插入插槽中，若無錯誤，插槽兩端的白色卡榫會因記憶體模組置入而自動扣到記憶體模組兩側的凹孔中。

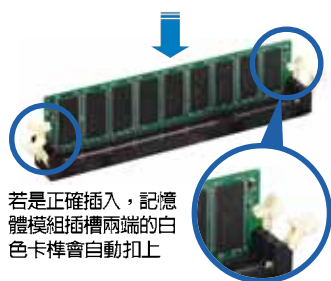

2.4.4 取出記憶體模組

請依照下面步驟取出記憶體模組：

1. 同時壓下記憶體模組插槽兩端白色的固定卡榫以鬆開記憶體模組。

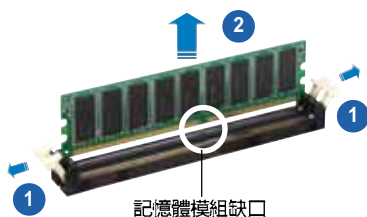

在壓下固定卡榫的同時，您可以使用手指頭輕輕地扶住記憶體模組，以免讓它跳出而損及記憶體模組本身。

2. 再將記憶體模組由插槽中取出。

2.5 擴充插槽

為了因應未來會擴充系統機能的可能性，本主機板提供了擴充插槽。在接下來的次章節中將會描述主機板上這些擴充插槽的相關資訊。



安裝/移除任何擴充卡之前，請暫時先將電腦的電源線拔出。如此可免除因電氣殘留於電腦中而發生的意外狀況。

2.5.1 安裝擴充卡

請依照下列步驟安裝擴充卡：

1. 在安裝擴充卡之前，請先詳讀該擴充卡的使用說明，並且要針對該卡作必要的硬體設定變更。
2. 鬆開電腦主機的機殼蓋並將之取出（如果您的主機板已經放置在主機內）。
3. 找到一個您想要插入新擴充卡的空置插槽，並以十字螺絲起子鬆開該插槽位於主機背板的金屬擋板的螺絲，最後將金屬擋板移出。
4. 將擴充卡上的金手指對齊主機板上的擴充槽，然後慢慢地插入槽中，並以目視的方法確認擴充卡上的金手指已完全沒入擴充槽中。
5. 再用剛才鬆開的螺絲將擴充卡金屬擋板鎖在電腦主機背板以固定整張卡。
6. 將電腦主機的機殼蓋裝回鎖好。

2.5.2 設定擴充卡

在安裝好擴充卡之後，接著還須藉由軟體設定來調整該擴充卡的相關設定。

1. 啓動電腦，然後更改必要的 BIOS 程式設定。若需要的話，您也可以參閱第四章 BIOS 程式設定以獲得更多資訊。
2. 為加入的擴充卡指派一組尚未被系統使用到的 IRQ。請參閱下頁表中所列出的中斷要求使用一覽表。
3. 為新的擴充卡安裝軟體驅動程式。

2.5.3 中斷指派分配

標準中斷要求使用一覽表

IRQ	優先權	指定功能
0	1	系統計時器
1	2	鍵盤控制器
2	N/A	可設定之中斷控制卡
3*	11	預留給 PCI 裝置使用
4*	12	通訊連接埠 (COM 1)
5*	13	預留給 PCI 裝置使用
6	14	標準軟式磁碟機控制卡
7*	15	印表機埠 (LPT 1)
8	3	系統 CMOS/即時時鐘
9*	4	預留給 PCI 裝置使用
10*	5	預留給 PCI 裝置使用
11*	6	預留給 PCI 裝置使用
12*	7	PS/2 相容滑鼠連接埠
13	8	數值資料處理器
14*	9	第一組 IDE 通道
15*	10	第二組 IDE 通道

*：這些通常是留給 ISA 或 PCI 介面卡使用。

本主機板使用的中斷要求一覽表

	A	B	C	D	E	F	G	H
第 1 組 PCI 插槽	共享	-	-	-	-	-	-	-
第 2 組 PCI 插槽	-	共享	-	-	-	-	-	-
第 3 組 PCI 插槽	-	-	共享	-	-	-	-	-
內建 USB 2.0 控制器	共享	-	-	-	-	-	-	-
內建網路 LAN1	共享	-	-	-	-	-	-	-
內建 PCI SATA RAID (SI)	-	-	-	共享	-	-	-	-
內建 1394	共享	-	-	-	-	-	-	-



當您將 PCI 介面卡插在可以共享的擴充插槽時，請注意該介面卡的驅動程式是否支援 IRQ 分享或者該介面卡並不需要指派 IRQ。否則會容易因 IRQ 指派不當產生衝突，導致系統不穩定且該介面卡的功能也無法使用。

2.5.4 PCI 介面卡擴充插槽

本主機板配置 32 位元的 PCI 介面卡擴充插槽，舉凡網路卡、SCSI 卡、音效卡、USB 卡等符合 PCI 介面規格者，都可以使用在 PCI 介面卡擴充插槽。這一張圖示展示 PCI 介面網路卡安裝在 PCI 介面卡擴充插槽的情形。

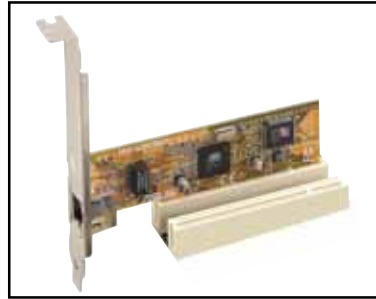

2.5.5 PCI Express x16 介面卡插槽

本主機板支援安裝單張的 PCI Express x16 規格顯示卡，或是兩張相容於 PCI Express 規格且支援 SLI 串接技術的顯示卡。右側圖示展示顯示卡安裝在 PCI Express x16 介面卡擴充插槽的情形。

關於 SLI™ 功能的設定，請參考第六章的說明。

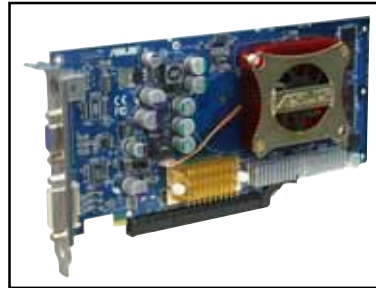

2.5.6 PCI Express x1 介面卡插槽

本主機板提供支援安裝相容於 PCI Express x1 規格的 PCI Express x1 介面卡，如網路卡、SCSI 卡等介面卡。右側圖示式展示 PCI Express x1 介面之網路卡安裝在 PCI Express x1 介面卡擴充插槽上的情形。



2.6 跳線選擇區

1. CMOS 組態資料清除 (CLRTC)

在主機板上的 CMOS 記憶體中記載著正確的時間與系統硬體組態等資料，這些資料並不會因電腦電源的關閉而遺失資料與時間的正確性，因為這個 CMOS 的電源是由主機板上的鋰電池所供應。想要清除這些資料，可以依照下列步驟進行：

1. 關閉電腦電源，拔掉電源線；
2. 移除主機板上的電池；
3. 將 CLRTC 跳線帽由 [1-2] (預設值) 改為 [2-3] 約五~十秒鐘 (此時即清除 CMOS 資料)，然後再將跳線帽改回 [1-2]；
4. 將電池安裝回主機板；
5. 插上電源線，開啓電腦電源；
6. 當開機步驟正在進行時按著鍵盤上的 鍵進入 BIOS 程式畫面重新設定 BIOS 資料。



除了清除 CMOS 組態資料之外，請勿將主機板上 CLRTC 的跳線帽由預設值的位置移除，因為這麼做可能會導致系統開機失敗。

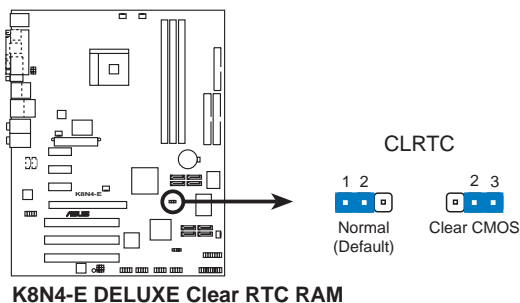

如果您是因為超頻的緣故導致系統無法正常開機，您無須使用上述的組態資料清除方式來排除問題。建議可以採用 C.P.R (CPU 自動參數回復) 功能，再將系統重新啟動 BIOS 即可自動回復預設值。

2. USB 裝置喚醒功能設定 (3-pin USBPWR12, USBPWR34, USBPWR56, USBPWR78, USB910)

將本功能設為 +5V 時，您可以使用 USB 介面裝置將電腦從 S1 睡眠模式（中央處理器暫停、記憶體已刷新、整個系統處於低電力模式）中喚醒。當本功能設定為 +5VSB 時，則表示可以從 S3 與 S4 睡眠模式（未供電至中央處理器、記憶體延緩更新、電源供應器處於低電力模式）中將電腦喚醒。

USBPWR12 和 USBPWR34 這二組設定是設計給電腦主機後方面板的 USB 裝置埠使用；而 USBPWR56、USBPWR78 與 USB910 這三組設定則是提供給主機板內建的 USB 擴充套件排線插座使用。

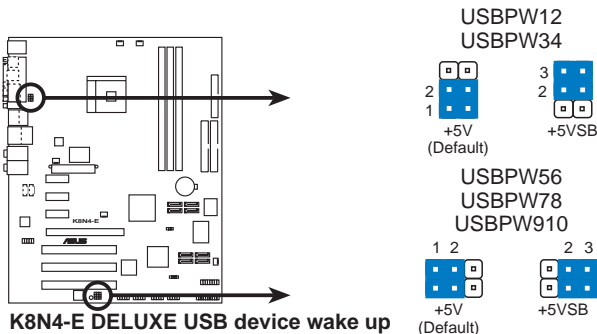

1. 欲使用 USB 裝置喚醒功能的 +5VSB 設定，您所使用的電源供應器必須能夠提供至少 500mA/+5VSB 的電力，否則無法喚醒電腦系統。
2. 當電腦處於省電模式時，總電力消耗都不得超過電源供應器的負荷能力 (+5VSB)。

2.7 元件與周邊裝置的連接

2.7.1 後側面板連接埠

本節將個別描述主機板後側面板的接針、接頭等的功能。

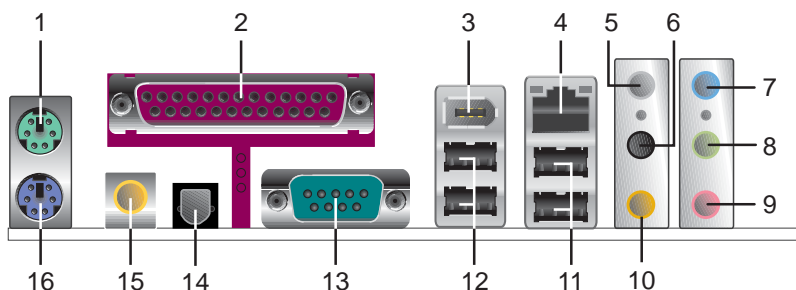

1. PS/2 滑鼠連接埠（綠色）：將 PS/2 滑鼠插頭連接到此埠。
2. 並列埠：您可以連接印表機、掃描器或者其他的並列埠裝置。
3. IEEE 1394a 連接埠：這組連接埠可以連接傳輸速率更高的影音裝置、儲存設備、掃描器或是其他周邊裝置。
4. RJ-45 網路連接埠：這組連接埠可經網路線連接至區域網路（LAN，Local Area Network）。

網路指示燈之燈號說明

ACT/LINK 指示燈		SPEED 指示燈		網路連接埠
狀態	描述	狀態	描述	
關閉	沒有連線	關閉	連線速度 10Mbps	
綠色	連線	橘色燈號	連線速度 100Mbps	
閃爍	資料傳輸中	綠色燈號	連線速度 1Gbps	



5. 後置環繞喇叭接頭（灰色）：這個接頭可以連接後置喇叭。在四聲道、六聲道和八聲道音效輸出模式中，這個接頭可以連接後置喇叭。
6. 側邊喇叭輸出接頭（黑色）：在八聲道音效輸出模式中，這個接頭可以連接側邊環繞喇叭。
7. 音源輸入接頭（淺藍色）：您可以將錄音機、音響等的音效來源連接到此音效輸入接頭。
8. 音效輸出接頭（草綠色）：您可以連接耳機或喇叭等的音效接收設備。在四聲道、六聲道和八聲道音效輸出模式中，這個接頭可以連接前置喇叭。

9. 麥克風接頭（粉紅色）：此接頭連接至麥克風。
10. 中央聲道 / 重低音喇叭接頭（黃橘色）：在六聲道或八聲道音效輸出模式中，這個接頭可以連接中央聲道 / 重低音喇叭。



在2、4、8聲道音效設定上，音效輸出、音效輸入與麥克風接頭的功能會隨著聲道音效設定的改變而改變，如下頁表格所示。

二、四、六或八聲道音效設定

接頭	設定與功能			
	耳機/二聲道喇叭輸出	四聲道喇叭輸出	六聲道喇叭輸出	八聲道喇叭輸出
淺藍色	聲音輸入端	聲音輸入端	聲音輸入端	聲音輸入端
草綠色	聲音輸出端	前置喇叭輸出	前置喇叭輸出	前置喇叭輸出
粉紅色	麥克風輸入端	麥克風輸入端	麥克風輸入端	麥克風輸入端
灰色	-	後置喇叭輸出	後置喇叭輸出	後置喇叭輸出
黑色	-	-	-	側邊喇叭輸出
黃橘色	-	-	中央聲道/ 重低音喇叭輸出	中央聲道/ 重低音喇叭輸出

11. USB 2.0 裝置連接埠 (3 和 4)：這兩組通用序列匯流排 (USB) 連接埠可連接到使用 USB 2.0 介面的硬體裝置。
12. USB 2.0 裝置連接埠 (1 和 2)：這兩組通用序列匯流排 (USB) 連接埠可連接到使用 USB 2.0 介面的硬體裝置。
13. 序列埠：這組 COM1 連接埠可以連接序列裝置。
14. S/PDIF 光纖排線輸出接頭：這組接頭可以連接使用光纖排線的外接式音效輸出裝置。
15. S/PDIF 同軸排線輸出接頭：這組接頭可以連接使用同軸排線的外接式音效輸出裝置。
16. PS/2 鍵盤連接埠 (紫色)：將 PS/2 鍵盤插頭連接到此埠。

2.7.2 内部连接埠

本節將個別描述主機板上所有的接針、接頭等的功能說明。

1. 軟碟機連接插座 (34-1 pin FLOPPY)

這個插座用來連接軟式磁碟機的排線，而排線的另一端可以連接一部軟式磁碟機。軟式磁碟機插座第五腳已被故意折斷，而且排線端的第五個孔也被故意填塞，如此可以防止在組裝過程中造成方向插反的情形。

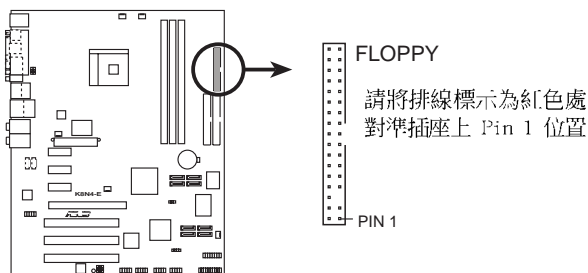

K8N4-E DELUXE Floppy disk drive connector

2. IDE 裝置連接插座 (40-pin PRI_IDE, SEC_IDE)

本主機板上有兩組 IDE 裝置插座，每個插座分別可以連接一條 IDE 排線，而每一條排線可以連接兩個 IDE 裝置（像是硬碟、CD-ROM、ZIP 或 MO 等）。

將排線上藍色端的插頭插在主機板上的 **Primary (建議使用)** 或 **Secondary** 插座，然後將排線上灰色端的插頭接在當作 **Slave** 裝置的 UltraDMA133/100/66 IDE 裝置（如硬碟）上，最後再將排線上黑色端的插頭接在作為 **Master** 裝置的 UltraDMA133/100/66 IDE 裝置（如硬碟）上。如果您使用同一條排線連接兩台硬碟，您必須參閱您第二台硬碟的使用說明書來調整跳線帽，以便讓第二台硬碟成為 Slave 模式。如果您擁有兩台以上的 UltraDMA133/100/66 裝置，那麼您則必須再另外添購 UltraDMA133/100/66 用的排線。



1. 每一個 IDE 裝置插座的第二十隻針腳皆已預先拔斷以符合 UltraDMA 排線的孔位。如此做法可以完全預防連接排線時插錯方向的錯誤。
2. 在 UltraDMA133/100/66 排線靠近藍色接頭附近的小孔是有意打孔，並非是損壞品。

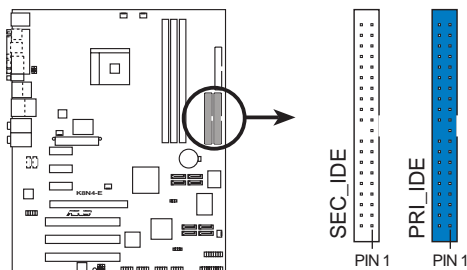

K8N4-E DELUXE IDE connectors

請將排線標示為紅色處對準插座上 Pin 1 位置

3. Serial ATA 裝置連接插座 (7-pin SATA1 [黑色], SATA2 [黑色], SATA3 [黑色], SATA4 [黑色])

Serial ATA 插座為 NVIDIA nForce4 晶片所支援，這些插座可用來連接 Serial ATA 排線與 Serial ATA 介面的硬碟機以提供高達每秒 3Gb 的資料傳輸線。

若您的系統中安裝有多部 Serial ATA 硬碟機，您可以建立 RAID 0、RAID 1、RAID 0+1 或 JBOD 磁碟陣列，並可加以延伸與 Parallel ATA 硬碟機建立陣列設定。關於磁碟陣列的設定，請參考第五章中的說明。



本項目的預設值為 SATA。在 SATA 模式下，您可將 Serial ATA 介面的開機或資料硬碟安裝到這些插座上。而若是您想利用這些接頭建立 Serial ATA RAID 設定，請在 BIOS 程式設定中，將 NVRAID Configuration 子選單的選項中，將每個連接埠的 RAID 功能開啟。請參考「4.4.3 內建裝置設定」一節的說明。

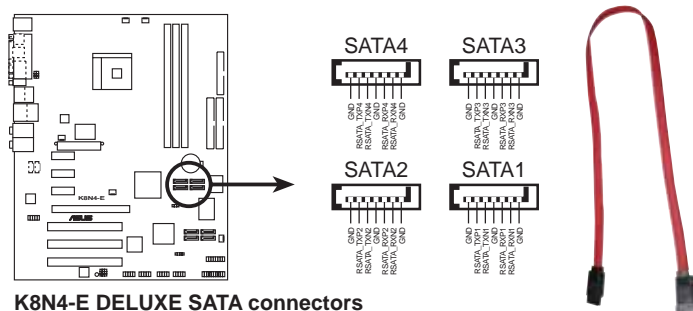

K8N4-E DELUXE SATA connectors



Serial ATA 重點提示：

- 實際資料傳輸率取決於您所安裝之 Serial ATA 硬碟的傳輸速度。
- 關於如何在您的系統上安裝 Serial ATA 擴充模組，請參閱本使用手冊附錄內容的說明。

4. Serial ATA RAID 裝置連接插座 (7-pin SATA_RAID1 [紅色], SATA_RAID2 [紅色], SATA_RAID3 [紅色], SATA_RAID4 [紅色])

Serial ATA RAID 插座為 Silicon Image® Si13114 RAID 控制晶片所支援，這些插座可用來連接 Serial ATA 排線，並支援連接高達四部的 Serial ATA 硬碟機。此外，透過 Si13114 RAID 控制晶片的支援，也可以進行磁碟陣列的設定。關於如何進行 Serial ATA 磁碟陣列的設定，請參考第五章中的說明。



在預設值中，這些連接插座的 RAID 功能是被設定為開啟的。若是您不想使用這些連接埠進行陣列設定，請在 BIOS 程式設定中將 Silicon SATA controller 選項設定為 [Disabled]。請參考「4.4.3 內建裝置設定」一節的說明。

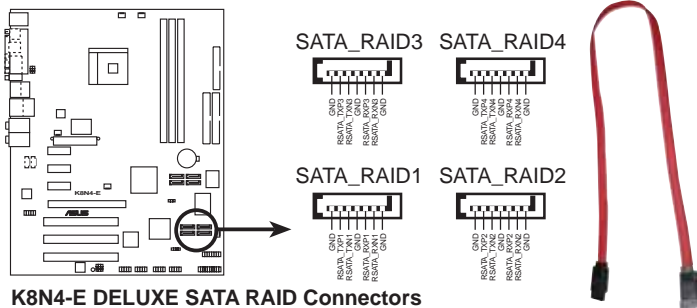

K8N4-E DELUXE SATA RAID Connectors



- 當您要使用 Serial ATA 硬碟建構磁碟陣列時，請確認您所使用的是 SATA 連接排線，以及所安裝的為 Serial ATA 硬碟。若是您沒有安裝任何 Serial ATA 硬體裝置，在電腦在開機進行自我測試 (POST) 時，無法進入 SATAraid™ 軟體來進行 SATA BIOS 設定。
- 關於如何在您的系統上安裝 Serial ATA 擴充模組，請參閱本手冊附錄內容的說明。

5. 中央處理器/機殼/電源供應器 風扇電源插座 (3-pin CPU_FAN, 3-pin CHA1_FAN, 3-pin CHA2_FAN, 3-pin CHIP_FAN, 3-pin PWR_FAN)

您可以將 350~2000 毫安 (最高 24 瓦) 或者一個合計為 1~3.48 安培 (最高 41.76 瓦) /+12 伏特的風扇電源接頭連接到這三組風扇電源插座。請注意要將風扇的風量流通方向朝向散熱片，如此才能讓裝置傳導到散熱片的熱量迅速排出。注意！風扇的訊號線路配置和其接頭可能會因製造廠商的不同而有所差異，但大部分的設計是將電源線的紅線接至風扇電源插座上的電源端 (+12V)，黑線則是接到風扇電源插座上的接地端 (GND)。連接風扇電源接頭時，一定要注意到極性問題。



千萬要記得連接風扇的電源，若系統中缺乏足夠的風量來散熱，那麼很容易因為主機內部溫度逐漸升高而導致當機，甚至更嚴重者會燒毀主機板上的電子元件。注意：這些插座並不是單純的排針！不要將跳線帽套在它們的針腳上。

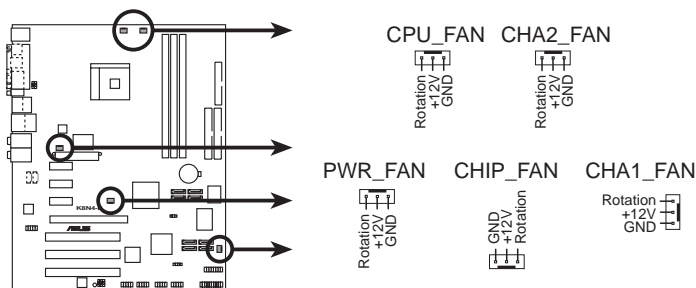

K8N4-E DELUXE Fan connectors

6. USB 擴充套件排線接針 (10-1 pin USB56, USB78, USB910)

若位於主機機殼後方背板上的 USB 裝置連接埠已不敷使用，本主機板提供了二組 USB 擴充套件排線插座。這二組 USB 擴充套件排線插座支援 USB 2.0 規格，傳輸速率最高達 480 Mbps，比 USB 1.1 規格的 12 Mbps 快 40 倍，可以提供更高速的網際網路連接、互動式電腦遊戲，還可以同時執行高速的周邊設備。

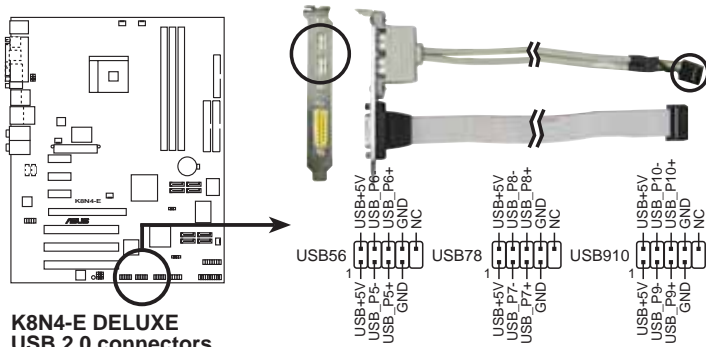

請勿將 1394 排線連接到 USB 插座（藍色）上，這樣可能會導致主機板損毀。

7. 主機板電源插座 (24-pin EATXPWR, 4-pin ATX12V)

這些電源插座用來連接到一台 ATX +12V 電源供應器。由電源供應器所提供的連接插頭已經過特別設計，只能以一個特定方向插入主機板上的電源插座。找到正確的插入方向後，僅需穩穩地將之套進插座中即可。

除了所提供的 20 孔位 EATXPWR 電源插座之外，本主機板另外還配置了一組專門提供給中央處理器使用的 +12V 電源插座。為了讓處理器有足夠且穩定的工作電壓，我們建議您務必連接此組電源插座。



- 建議使用符合 ATX 12V 2.0 規格的 24-pin 電源供應器 (PSU)，並至少提供 350W 高功率的電源，以供應系統足夠的電源需求。
- 建議您不要使用 20-pin ATX 電源供應器，若是您要使用擁有 20-pin 和 4-pin ATX 電源插頭的電源供應器，請確認您的 20-pin ATX 12V 電源供應器在 +12V 供電線路上能夠提供至少 15 安培的電流與 350W 的電源。
- 請務必連接 4-pin ATX +12V 電源插槽，否則將無法正確啟動電腦。
- 如果您的系統會搭載相當多的週邊裝置，請使用較高功率的電源供應器以提供足夠的裝置用電需求。不適用或功率不足的電源供應器，有可能會導致系統不穩定或者難以開機。
- 若使用 350W 20-pin ATX 電源供應器，可通過以下配備的系統供電測試，若您想安裝其他的硬體裝置，請務必使用較高功率的電源供應器以提供其他的裝置用電需求。

處理器：Intel® Pentium® 4 3.6 GHz

記憶體：512 MB DDR (x 4)

顯示卡：PCI Express x16 Nvidia EN5900

Parallel ATA 硬體裝置：IDE hard disk drive (x 2)

Serial ATA 硬體裝置：SATA hard disk drive

光學硬體裝置：CD-ROM (x 2)

SCSI 硬體裝置：SCSI 卡與 SCSI 硬碟

8. 內建音效訊號接收插座 (4-pin CD, AUX)

這些連接插座用來接收從光碟機、電視調諧器或是 MPEG 卡等裝置所傳送出來的音源訊號。

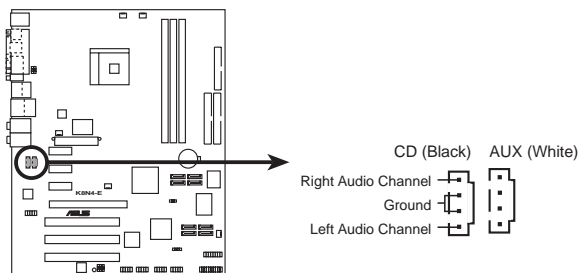

K8N4-E DELUXE Internal audio connectors

9. 遊戲搖桿/MIDI 連接排針 (16-1 pin GAME)

這組排針支援搖桿/MIDI 模組。如果您的包裝內附有選購的搖桿/MIDI 模組，請將搖桿/MIDI 模組的排線連接到這個排針上。在這個模組上的搖桿/MIDI 連接埠可以連接搖桿或遊戲控制器，也可以連接可以演奏或編輯音效檔案的 MIDI 裝置。

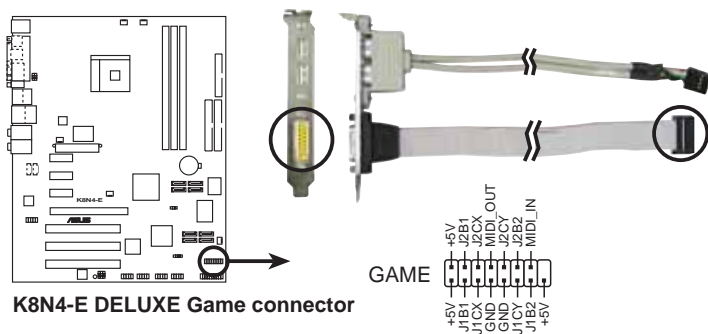

K8N4-E DELUXE Game connector

10. 機殼開啓警示排針 (4-1 pin CHASSIS)

這組排針提供給設計有機殼開啓偵測功能的電腦主機機殼之用。此外，尚須搭配一個外接式偵測裝置譬如機殼開啓偵測感應器或者微型開關。在本功能啓用時，若您有任何移動機殼元件的動作，感應器會隨即偵測到並且送出一信號到這組接針，最後會由系統記錄下來這次的機殼開啓事件。

本項目的預設值是將跳線帽套在 CHASSIS 排針中標示著「Chassis Signal」和「GND」的二個針腳上，若您想要使用本功能，請將跳線帽從「Chassis Signal」和「GND」的針腳上移除。

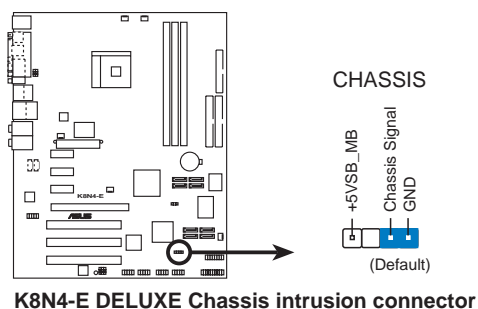

11. IEEE 1394a 連接插座 (10-1 pin IE1394_2)

這組插座可以連接 IEEE 1394a 連接排線，將 IEEE 1394a 模組的排線連接至本插座，然後將該模組安裝至機殼後側面板。

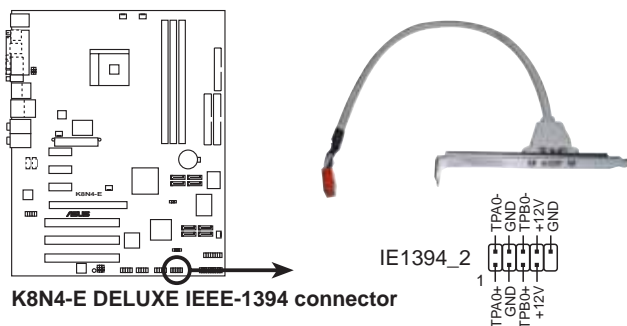

請勿將 USB 排線連接到 1394 插座（紅色）上，這樣可能會導致主機板的損毀。

12. 前面板音效連接排針 (10-1 pin 2 x 5-pin FP_AUDIO)

這組音效外接排針供您連接到 Intel 的前面板音效排線，如此您就可以輕鬆地經由主機前面板來控制音效輸入/輸出等功能。

這組排針的預設值為將跳線帽套在 LINE_OUT_R/BLINE_OUT_R 與 LINE_OUT_L/BLINE_OUT_L 接針上，若您要使用前面板音效功能，則將跳線帽移除，將前面板音效連接排線安裝在此接針上。

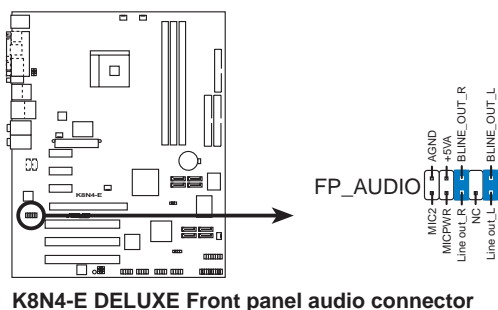

建議您將前面板音效模組連接到本插座，將可發揮本主機板的高傳真音效特色。

13. 系統控制面板連接排針 (20-pin PANEL)

這一組連接排針包括了數個連接到電腦主機前面板的功能接針。下述將針對各項功能作逐一簡短說明。

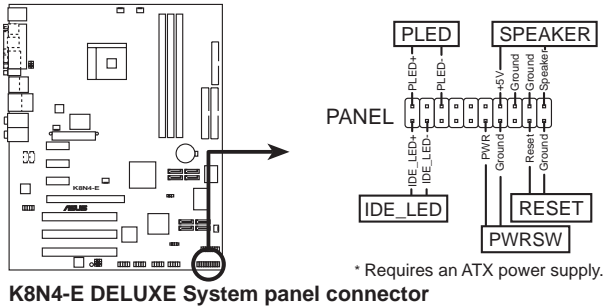

K8N4-E DELUXE System panel connector



系統控制面板連接排針以不同的顏色來表示不同功能裝置的連接排針，可以讓您更容易的辨識以及更快速的連接安裝。請參考上述項目中對於各個裝置的顏色說明。

- **系統電源指示燈連接排針 (3-1 pin PLED，綠色)**

這組排針可連接到電腦主機面板上的系統電源指示燈。在您啓動電腦並且使用電腦的情況下，該指示燈會持續亮著；而當指示燈閃爍亮著時，即表示電腦正處於睡眠模式中。

- **IDE 硬碟動作指示燈號接針 (2-pin IDE_LED，紅色)**

您可以連接此組 IDE_LED 接針到電腦主機面板上的 IDE 硬碟動作指示燈號，如此一旦 IDE 硬碟有存取動作時，指示燈隨即亮起。

- **機殼喇叭連接排針 (4-pin SPEAKER，橘色)**

這組四腳位排針連接到電腦主機機殼中的喇叭。當系統正常開機便可聽到嗶嗶聲，若開機時發生問題，則會以不同長短的音調來警示。

- **ATX 電源/系統關機 開關連接排針 (2-pin PWR SW，黃色)**

這組排針連接到電腦主機面板上控制電腦電源的開關。您可以根據 BIOS 程式或作業系統的設定，來決定當按下開關時電腦會在正常運作和睡眠模式間切換，或者是在正常運作和軟關機模式間切換。若要關機，請持續按住電源開關超過四秒的時間。

- **軟開機開關連接排針 (2-pin RESET，藍色)**

這組兩腳位排針連接到電腦主機面板上的 Reset 開關。可以讓您在不需要關掉電腦電源即可重新開機，尤其在系統當機的時候特別有用。

第三章

本章節說明開啓電腦電源的順序以及電腦開機後所發出各種不同類型嗶嗶聲的代表意義。

開 啓 電 源

章節提綱

3.1 第一次啓動電腦	3-1
3.2 關閉電源	3-2
3.3 華碩 POST 播報員	3-3

3.1 第一次啓動電腦

1. 確認所有排線與接腳都接妥，然後蓋上機殼的外蓋。
2. 確定所有的開關都已關閉
3. 將電源線接上機殼背面的電源輸入插座。
4. 情況許可的話，最好將電源線路上加接突波吸收/保護器。
5. 您可以先開啓以下周邊的電源：
 - a. 顯示器
 - b. 外接式 SCSI 介面週邊裝置（從串連的最後端開始）
 - c. 系統電源供應器（ATX 的電源供應器不會因為送電而馬上動作，而是等待面板上的按鈕動作後才會工作）
6. 送電之後，機殼面板上應該會有電源指示燈亮起才對。如果是使用 ATX 電源供應器的話，必須等到面板按鈕被觸碰後才會啓動電源，電源指示燈此時才會亮起。如果您的電腦符合綠色省電標準，已隨時準備可以進入省電模式的話，顯示器指示燈也會亮起。如果開機過程一切順利的話，不久就可以在顯示器上看到畫面了，如果送電之後超過 30 秒而畫面未有動靜的話，表示電腦的設定尚有問題存在，請再進一步地的檢查各項動作，如果還是不行，就需要向廠商求助了！
7. 在電源開啓之後可按下 鍵以進入 BIOS 的設定模式，詳細設定方法請看本使用手冊的第四章部份。

3.2 關閉電源

在您關閉電源之前，必須先依照正常程序離開作業系統，然後才能斷電關機。如果您使用的是 ATX 規格的電源供應器，在離開或結束作業系統之後，按下電源開關即可關機。

3.2.1 使用作業系統關機功能

如果您使用的作業系統為 Windows® 2000：

1. 按下「開始」，選擇「關機」。
2. 然後按下「確定」來關機。
3. 當 Windows® 作業系統關閉之後，電源也會隨後自動關閉。

如果您使用的作業系統為 Windows® XP：

1. 按下「開始」，選擇「電腦關機」。
2. 然後在「電腦關機」視窗中，選擇「關機」來正式關閉電腦。
3. 當 Windows® 作業系統關閉之後，電源也會隨後自動關閉。

3.2.2 使用電源開關之雙重功能

本主機板提供系統兩種開機模式，一為睡眠模式，另一則是軟開機模式。壓著電源開關少於四秒鐘，系統會根據 BIOS 的設定，進入睡眠或軟開機模式；若是壓著電源開關多於四秒，不論 BIOS 的設定為何，系統則會直接進入軟開機模式。請參考第四章「4.5 電源管理」一節中的說明。

3.3 華碩 POST 播報員

本主機板配置一組 Winbond 語音晶片用來控制一項稱為華碩 POST Reporter™ (華碩 POST 播報員) 的特殊功能。有了這個強大的輔助功能，您就可以直接聽到真人發音的訊息回報，立即了解發生 POST 錯誤的原因為何，不必再費盡心思去解讀嗶嗶聲所代表的意義。如果發生開機失敗的情況，您會聽到針對該次開機失敗的原因所回報的錯誤訊息。

這些 POST 訊息可以經由附隨在華碩驅動光碟片中的 Winbond Voice Editor 軟體來加以訂製、修改。您也可以錄製您自己的聲音來取代預設的訊息聲音。

3.3.1 POST 訊息

下面列表是主機板預設的 POST 訊息內容以及對應的處理方式。

POST 訊息	處理方式
尚未安裝 CPU	<ul style="list-style-type: none">請安裝中央處理器。請參考「2.3 中央處理器」一節的說明。
CPU 測試失敗	<ul style="list-style-type: none">請檢查是否正確地安裝中央處理器。請聯絡華碩的技術支援人員以取得協助。聯絡資料請參閱封面內頁。
記憶體測試失敗	<ul style="list-style-type: none">請安裝 DDR 記憶體模組。請檢查是否正確地安裝記憶體模組。請確認記憶體模組是正常可運作的。請參考「2.4 系統記憶體」一節了解記憶體模組的正確安裝方式。
顯示卡測試失敗	<ul style="list-style-type: none">請安裝 PCI 介面的顯示卡，或者安裝 1.5V 的 AGP 介面顯示卡。請確定您的 VGA/AGP 卡沒有瑕疵。
CPU 超頻導致無法開機	<ul style="list-style-type: none">請至 BIOS 程式「4.4 進階選單」中檢查中央處理器的時脈設定是否超過處理器廠商所建議的時脈值。
尚未安裝鍵盤	<ul style="list-style-type: none">請檢查您的 PS/2 鍵盤是否正確地連接到主機板後側面板上紫色塗裝的 PS/2 接頭。請參考「2.7.1 後側面板連接埠」一節。

POST 訊息	處理方式
尚未安裝硬碟	<ul style="list-style-type: none"> 請確定您已連接 IDE 硬體裝置到主機板上的 IDE 裝置插座。
CPU 過熱	<ul style="list-style-type: none"> 請檢查中央處理器風扇是否正常運作。
CPU 風扇異常	<ul style="list-style-type: none"> 請檢查中央處理器風扇，並且觀察風扇是否在開機後隨着即開始運轉。 請確認您的 CPU 風扇支援風扇速度偵測功能。
CPU 電壓異常	<ul style="list-style-type: none"> 請檢查您的電源供應器，並且確定電源供應器可以正常運作。 請聯絡華碩的技術支援人員以取得協助。聯絡資料請參閱封面背面。
完成開機自動測試	<ul style="list-style-type: none"> 正常開機程序
電腦即將進入作業系統	<ul style="list-style-type: none"> 正常開機程序



若您不想使用華碩 POST 播報員的語音功能，您也可以透過 BIOS 程式中的選項將之關閉。請參閱「4.4.7 語音控制設定 (Speech Configuration)」一節的詳細說明。

3.3.2 華邦語音編輯器

華邦語音編輯器軟體可以讓您自行訂製語音 POST 訊息。您可以在驅動程式及公用程式光碟的軟體選單中找到此程式並安裝它，請參閱「5.2.3 軟體選單」的說明。



為避免程式間相衝突的問題產生，請勿同時執行華邦語音編輯器和華碩系統診斷家。

請依照下面步驟使用華邦語音編輯器：

執行主程式

您可以直接在桌面上點選華邦語音編輯器 (Winbond Voice Editor) 圖示以執行該程式或者由「開始」/「程式集」/「Winbond Voice Editor」/點選 Voice Editor 主程式。

華邦語音編輯器畫面如下：

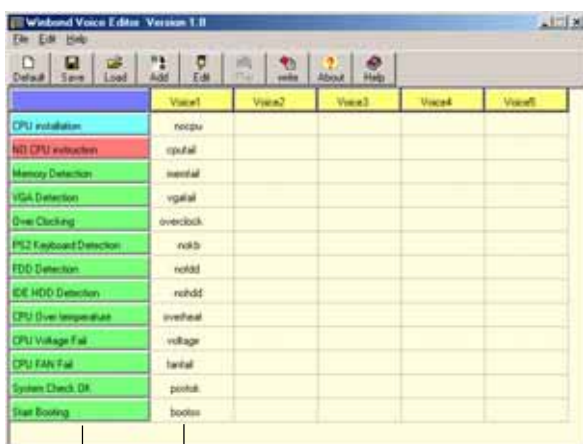

預設語音訊息

POST 事件

播放預設 WAVE 格式音效檔

若要播放某段預設 wave 音效檔，只要點選視窗中最左方的任一 POST 事件，然後再按下工具列中的 Play 鈕即可播放該段語音。



本程式預設語言為英文。

更改預設語言

1. 按下「Load」鈕。接著新的視窗畫面會列出所有可支援的語言版本檔案。
2. 此時選擇您欲使用的語言，按下「Open」鈕。然後在語音編輯器的畫面上您可以看到 Voice1 列會顯示該語言所有事件訊息的發音描述。



由於有檔案大小的限制，因此對某些語言來說，並非所有的事件都有相對應的語音訊息。

3. 按下「Write」鈕將更改後的資料寫到 EEPROM 中。
4. 在確認所有的資料無誤後按下「Yes」鈕完成寫入。

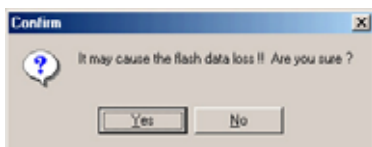

當您下一次開機時，您就可以聽到 POST 訊息已更改為由您所設定的語言發音。

訂製您自己的 POST 語音訊息

如果在語言檔案清單中無法找到您國家的語言，那麼您也可以很簡單地自行重新編輯語音訊息。

請依照下面步驟來訂製您的 POST 語音訊息：

1. 啟動語音編輯器程式，請注意在程式畫面中最左列的 POST 事件內容。
2. 為每一個事件預先準備好您的語音訊息內容。



所有的 wavc 音效檔在經過全部壓縮後，檔案的大小不可超過 1Mbit 的容量限制，因此請儘可能簡化您的語音訊息。

3. 您可以使用錄音軟體比如 Windows 的錄音程式來記錄您的語音訊息。
4. 將訊息存成 wave 音效檔 (.WAV)。我們建議您可以將檔案儲存成低品質的音效檔以節省容量。比如，使用 8 位元、單聲道品質和 22Khz 的採樣頻率。



您也可以製作一個新的資料夾供您方便存取語音訊息檔案。

5. 在語音編輯器視窗畫面中的工具列上按下「Add」鈕，接著「Add Wave File」視窗出現。
6. 將您所錄製的 wave 音效檔複製到資料庫中，完成後關閉此視窗。



7. 先在語音編輯器的視窗中點選一個 POST 事件，再點選工具列上的「Edit」鈕。然後「Event Sound Editor」會接著出現。
8. 選擇描述此事件的 wave 音效檔，再利用右箭頭將該音效檔放入 Voice1 欄位中。
9. 按下 OK 鈕回到語音編輯器的視窗畫面。
10. 重複步驟 7 到 9 的動作將其他的事件的音效檔逐一完成。



11. 回到語音編輯器主視窗，按下工具列上的 Save 鈕，出現如右圖所示的「另存新檔」視窗，將之前您所變更的設定儲存。
12. 輸入以 .flh 為副檔名的檔案名稱後，再按下存檔鈕確定。
13. 回到語音編輯器主視窗，按下工具列上的 Write 鈕準備將檔案壓縮並且複製到 EEPROM 中。
14. 在如右圖所示的「Confirm」視窗按下 Yes 鈕執行寫入動作。

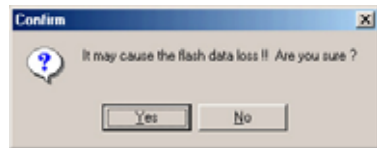

當您接收到一個錯誤訊息，該訊息顯示您自行錄製語音訊息超過可容許的大小，請執行以下其中一個步驟或所有步驟。

1. 試著修改語音訊息，將其檔案縮小。
2. 將 wave 音效檔儲存為較低的音質。
3. 省略錄製較少使用的項目，例如：磁碟偵測、IDE 硬碟偵測等。

第四章

在電腦系統中，BIOS 程式調校的優劣與否和整個系統的運作效能有極大的關係。針對您自己的配備來作最佳化 BIOS 設定是讓您的系統性能再提昇的要角。接著本章節將逐一說明 BIOS 程式中的每一項組態設定。

BIOS 程 式 設 定

章節提綱

4.1 管理、更新您的 BIOS 程式	4-1
4.2 BIOS 程式設定	4-10
4.3 主選單 (Main Menu)	4-13
4.4 進階選單 (Advanced menu)	4-18
4.5 電源管理 (Power menu)	4-35
4.6 啓動選單 (Boot menu)	4-40
4.7 離開 BIOS 程式 (Exit menu)	4-45

4.1 管理、更新您的 BIOS 程式

下列軟體讓您可以管理與更新主機板上的 BIOS (Basic Input/Output System) 設定。

1. **Award BIOS Flash Utility** : 在 DOS 模式下, 以開機磁片來更新 BIOS 程式。
2. **ASUS EZ Flash** : 在開機之後, 系統仍在自我測試 (Power-On Self Test, POST) 時, 以磁碟片更新 BIOS 程式。
3. **ASUS CrashFree BIOS 2** : 當 BIOS 程式毀損時, 以開機磁片或驅動程式及公用程式光碟來更新 BIOS 程式。
4. **ASUS Update** : 在 Windows 作業系統中更新 BIOS 程式。

重要說明



1. 建議您先將主機板原始的 BIOS 程式備份到一片開機片中, 以備您往後需要再度安裝原始的 BIOS 程式。使用 AFUDOS 或華碩線上更新程式來拷貝主機板原始的 BIOS 程式。
2. 在驅動程式及公用程式光碟中有一份可使用的 BIOS 程式, 這個程式只有在您沒有將主機板原始的 BIOS 程式備份在開機磁片中才可以使用的。
3. 請造訪華碩網站 (<http://tw.asus.com>) 並使用華碩線上更新程式來下載最新的 BIOS 程式。

4.1.1 製作一張開機片

1. 請使用下列任一種方式來製作一張開機片。

在 DOS 作業系統下

選一張乾淨的 1.44MB 磁片放入磁碟機中, 進入 DOS 模式後, 鍵入 `format A:/S`, 然後按下 <Enter> 按鍵。

在 Windows 2000 作業系統下

- a. 請將一張已格式化的磁碟片置入軟碟機中。
- b. 將 Windows 2000 作業系統安裝光碟置入光碟機中。
- c. 點選作業系統主畫面左下方的「開始」按鈕接著選擇「執行」。
- d. 接著在執行視窗的空白欄位輸入
`D:\bootdisk\makeboot a:` (假設您光碟機的裝置代號為 D:)
- e. 按下 <Enter> 鍵, 接著請依照螢幕指示進行操作。

在 Windows XP 作業系統下

- a. 選一張乾淨的 1.44MB 磁片放入磁碟機中。
- b. 由 Windows 桌面點選「開始」→「我的電腦」。
- c. 點選「3 1/2 磁碟機」圖示。

- d. 從選單中點選「File」，然後選擇「Format」，會出現「Format 3 1/2 Floppy Disk」視窗畫面。
 - e. 點選「Create a MS-DOS startup disk」，接著按下「開始」。
2. 將主機板的原始（或最新的）BIOS 程式拷貝至開機磁片中。

4.1.2 使用 AwardBIOS Flash 程式更新 BIOS

您可以使用本主機板內建的 AwardBIOS Flash 程式，或是存在開機磁片中可執行的 AwardBIOS Flash 程式（AWDFLASH.EXE）來更新 BIOS 程式。請參考以下步驟來使用 AwardBIOS Flash 程式更新 BIOS 程式。



在軟碟片中，建議您只存放用來更新 BIOS 的檔案，以避免執行錯誤的檔案。



以下的畫面僅供作參考用途。實際進行更新時您所看到的畫面顯示可能與以下畫面稍有出入。

使用開機片更新 BIOS 程式

1. 從華碩電腦網站(<http://tw.asus.com>)上下載最新版的 BIOS 程式，將該程式名稱更名為 **K8N4-E DELUXE.BIN**，然後儲存在開機磁片中。
2. 將驅動程式與公用程式光碟中的 AwardBIOS Flash 公用程式複製到存放有最新 BIOS 檔案的磁片中。
3. 使用您先前建立的開機片來重新開機至 DOS 模式中。
4. 當 A:> 提示出現後，請將磁碟機中的磁片更換為存放有 BIOS 檔案與 AwardBIOS Flash 公用程式的磁片。
5. 在提示 A:> 後輸入 **awdf flash** 並按下 <Enter> 鍵。接著 Award BIOS Flash 公用程式的畫面就會出現。

```
AwardBIOS Flash Utility for ASUS V1.01
(C) Phoenix Technologies Ltd. All Rights Reserved

For NF-KC804-K8N4-E DELUXE-00      DATE: 11/18/
2004
Flash Type - SST 49LF004A/B /3.3V
File Name to Program:
Message: Please input File Name!
```

- 在 File Name to Program 欄位中輸入 BIOS 的檔案名稱並按下 <Enter> 鍵。

```
AwardBIOS Flash Utility for ASUS V1.01
(C) Phoenix Technologies Ltd. All Rights Reserved

For NF-KC804-K8N4-E DELUXE-00      DATE: 11/18/
2004
Flash Type - SST Pm49FL004T LPC/FWH
File Name to Program:

Message: Do You Want To Save Bios (Y/N)
```

- 接著公用程式會提醒您儲存目前的 BIOS 檔案。按下 <N> 鍵來將目前的 BIOS 檔案。接著如下圖所示的訊息便會出現。
- 公用程式接下來會確認磁碟片中存放的 BIOS 檔案並開始進行 BIOS 的更新作業。

```
AwardBIOS Flash Utility for ASUS V1.01
(C) Phoenix Technologies Ltd. All Rights Reserved

For NF-KC804-K8N4-E DELUXE-00      DATE: 11/18/
2004
Flash Type - SST Pm49FL004T LPC/FWH
File Name to Program:
Prog: ██████████
Write OK      No Update      Write Fail
Warning: Don't Turn Off Power Or Reset System!
```



在更新 BIOS 的過程中，請勿關閉或重新啟動您的電腦！

- 更新作業完成後，畫面會顯示 Flash Complete 的訊息代表您已成功更新 BIOS 檔案。請按 <F1> 來重新啟動系統。

```
AwardBIOS Flash Utility for ASUS V1.01
(C) Phoenix Technologies Ltd. All Rights Reserved

For NF-KC804-K8N4-E DELUXE-00      DATE: 11/18/
2004
Flash Type - PMC Pm49FL004T LPC/FWH
File Name to Program: 1001.bin
Flashing Complete
Press <F1> to Continue

Write OK      No Update      Write Fail
F1 Reset
```

儲存目前的 BIOS 檔案

您可以使用 AwardBIOS Flash 公用程式來儲存目前的 BIOS 檔案。藉由這麼做，您如果在更新 BIOS 過程中遭遇 BIOS 檔案損毀的狀況，可以重新載入目前的 BIOS 檔案恢復系統狀態。

請依照下列步驟來使用 AwardBIOS Flash 公用程式來儲存目前的 BIOS 檔案。

1. 請先依照上一節中步驟 1 到 6 的介紹進行操作。
2. 當公用程式提示您是否儲存目前的 BIOS 檔案時按下 <Y> 鍵，則以下的畫面便會出現。

```
AwardBIOS Flash Utility for ASUS V1.01
(C) Phoenix Technologies Ltd. All Rights Reserved

For NF-KC804-K8N4-E DELUXE-00      DATE: 11/18/
2004
Flash Type - SST Pm49FL004T LPC/FWH

File Name to Program:
Save current BIOS as:

Message:
```

3. 在 Save current BIOS as 欄位中，請為目前的 BIOS 檔案輸入一個檔案名稱，並按 <Enter> 繼續。

```
AwardBIOS Flash Utility for ASUS V1.01
(C) Phoenix Technologies Ltd. All Rights Reserved

For NF-KC804-K8N4-E DELUXE-00      DATE: 11/18/
2004
Flash Type - SST Pm49FL004T LPC/FWH

File Name to Program:
Checksum: DAD6H
Save current BIOS as:

Message: Please Wait!
```

4. 接著公用程式便會將目前的 BIOS 檔案儲存在磁碟片中，並回到更新 BIOS 的更新步驟。

```
AwardBIOS Flash Utility for ASUS V1.01
(C) Phoenix Technologies Ltd. All Rights Reserved

For NF-KC804-K8N4-E DELUXE-00      DATE: 11/18/
2004
Flash Type - SST Pm49FL004T LPC/FWH

File Name to Program: 1001.bin
Now Backup System BIOS to
Message: Please Wait!
```

4.1.3 使用華碩 EZ Flash 更新 BIOS 程式

華碩 EZ Flash 程式讓您能輕鬆的更新 BIOS 程式，可以不必再透過開機片的冗長程序或是到 DOS 模式下執行。華碩 EZ Flash 程式內建在 BIOS 韌體當中，只要在開機之後，系統仍在自我測試 (Power-On Self Test, POST) 時，按下 <Alt> + <F2> 就可以進入 EZ Flash 程式。

以 EZ Flash 更新 BIOS 程式

1. 從華碩網站上 (tw.asus.com) 下載供本主機板使用最新的 BIOS 檔案。
2. 將 BIOS 檔案存放於磁片中，接著重新開機。
3. 在開機之後，系統仍在自我測試 (POST) 時，按下 <Alt> + <F2> 進入如下圖的畫面。

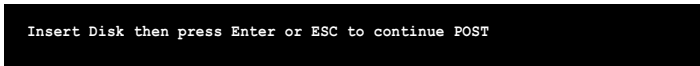

4. 把存有最新的 BIOS 檔案的磁片放入磁碟機中並按下 <Enter> 鍵。接著會出現如右圖所示的畫面。

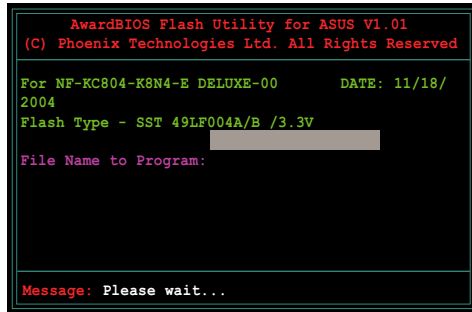

5. 當搜尋到正確的 BIOS 檔案，EZ Flash 程式便會開始進行 BIOS 檔案的更新步驟，當檔案更新完成後會自動重新啟動系統。



- 請勿在更新 BIOS 程式檔案時關閉或重新啟動系統！此舉將會導致系統損毀！
- 若在軟碟機中沒有放置磁碟片，則會出現“Floppy not found!”的錯誤訊息。而若是磁碟片中未儲存正確的 BIOS 檔案則會顯示“K8N4-E.ROM not found”的錯誤訊息。請確定您已將 BIOS 檔案重新命名為 K8N4-E.ROM。

4.1.4 使用 CrashFree BIOS 2 程式回復 BIOS 程式

華碩最新自行研發的 CrashFree BIOS 2 工具程式，讓您在當 BIOS 程式和資料被病毒入侵或毀損時，可以輕鬆的從驅動程式及公用程式光碟中，或是從含有最新或原始的 BIOS 檔案的磁片中回復 BIOS 程式的資料。



1. 在執行更新 BIOS 程式之前，請準備隨主機板附贈的驅動程式及公用光碟程式，或是存有 BIOS 檔案的磁碟片。
2. 若您已經主機板 BIOS 檔案備份至一張可開機的磁片，您也可以使用這張磁片來回復 BIOS 程式，請參閱「4.1.1 製作一張開機片」一節來建立可開機磁碟片。

使用磁碟片回復 BIOS 程式：

1. 請將光碟機中的光碟片移除接著啟動系統。
2. 把存有最新的 BIOS 檔案的磁片放入磁碟機中，若是所有更新所需的檔案都可以在磁片中讀取得到，就會開始進行 BIOS 程式更新的程序。
3. 接著工具程式便會顯示如下所示的訊息，並自動檢查儲存於磁片中的 BIOS 檔案。

```
Award BootBlock BIOS v1.0
Copyright (c) 2000, Award Software, Inc.

BIOS ROM checksum error
Detecting IDE ATAPI device...
```

工具程式會自動檢查光碟機中是否有儲存 BIOS 檔案的光碟存在，若沒有搜尋到任何光碟，則工具程式會自磁片中進行 BIOS 檔案的更新。

```
Award BootBlock BIOS v1.0
Copyright (c) 2000, Award Software, Inc.

BIOS ROM checksum error
Detecting IDE ATAPI device...
  Found CDROM, try to Boot from it... Fail

Detecting floppy drive A media...
```



請勿在更新 BIOS 程式檔案時關閉或重新啟動系統！此舉將會導致系統損毀！

4. 當系統更新完成時，會自動重新開機。



在公用程式光碟中的 BIOS 程式檔案也許並非為最新的 BIOS 檔案版本，請至華碩網站 (<http://tw.asus.com>) 來下載最新的 BIOS 檔案。

4.1.5 華碩線上更新 (ASUS Update)

華碩線上更新程式是一套可以讓您更新主機板 BIOS 和驅動程式的公用程式。這個公用程式可經由內部網路對外連接或者經由網際網路服務供應商 (ISP) 所提供的連線方式連接到網際網路來下載更新資料。華碩線上更新程式可以讓您：

- 儲存目前的 BIOS 檔案。
- 從網際網路下載最新版本的 BIOS 檔案。
- 從下載的 BIOS 檔案進行 BIOS 更新。
- 直接從網際網路升級 BIOS 檔案。
- 檢視 BIOS 的版本資訊。

本公用程式包含在主機板包裝中的驅動程式與公用程式光碟。



若要使用華碩線上更新程式，您的系統必須透過連線至網路或網際網路服務供應廠商 (ISP)。

安裝華碩線上更新 (ASUS Update) 程式

請依照下面步驟安裝華碩線上更新程式：

1. 將公用程式光碟放入光碟機中，稍待片刻後光碟主選單便會出現。
2. 點選主選單上方的「公用程式」標籤頁，接著請選擇「華碩線上更新程式 V5.XX.XX 版」，便會開始進行安裝步驟。請參考 5-3 頁的公用程式選單畫面。
3. 接下來華碩線上更新程式便會複製安裝到您的系統中。



在您使用本公用程式進行 BIOS 的更新作業前，請先關閉所有視窗作業系統中的程式。

透過網際網路進行 BIOS 更新

請依照下面步驟透過網際網路進行 BIOS 更新：

1. 從桌面的「開始→程式集→ASUS→AsusUpdate→ASUSUpdate」來開啓 Windows 作業系統中的華碩線上更新程式。



2. 從右圖下拉選單中選擇 Update BIOS from the Internet 選項，並點選「Next」鈕繼續。



3. 為了避免網路線路壅塞，請選擇離您所在地最近的華碩 FTP 站，或是點選 Auto Select。完成後請點選「Next」鈕繼續。



4. 從 FTP 站上選取您想要下載的 BIOS 檔案版本，並按下 Next 鍵繼續。
5. 最後再跟著畫面上的指示完成 BIOS 更新的程序。



華碩線上更新程式可以透過網際網路直接進行版本的更新。因此請保持升級最新版本的線上更新程式以便使用其所有的功能。

透過 BIOS 檔案進行更新

請依照下面步驟透過 BIOS 檔案進行更新：

1. 從桌面的「開始→程式集→ASUS→AsusUpdate→ASUSUpdate」來開啓 Windows 作業系統中的華碩線上更新程式。
2. 從右圖下拉選單中選擇 **Update BIOS from a file** 選項，並點選「Next」鈕繼續。



3. 在開啓檔案視窗中，選擇 BIOS 檔案所存放的位置。
4. 依照螢幕的指示來完成所有的更新步驟。



4.2 BIOS 程式設定

BIOS (Basic Input and Output System; 基本輸入輸出系統) 是每一部電腦用來記憶周邊硬體相關設定，讓電腦正確管理系統運作的程式，並且提供一個選單式的使用介面供使用者自行修改設定。經由 BIOS 程式的設定，您可以改變系統設定值、調整電腦內部各項元件參數、變更系統效能以及設定電源管理模式。如果您的電腦已是組裝好的系統，那麼 BIOS 應該已經設定好了。如果是這樣，在後面我們會說明如何利用 BIOS 設定程式來做更進一步的設定，特別是硬碟型態的設定。

如果您是自行組裝主機板，那麼，在重新設定系統，或是當您看到了 RUN SETUP 的訊息時，您必須輸入新的 BIOS 設定值。有時候您可能會需要重新設定電腦開機密碼，或是更改電源管理模式的設定等，您都需要使用到 BIOS 的設定。

本主機板使用 Flash ROM 記憶體晶片，BIOS 程式就儲存在這個 Flash ROM 晶片中。利用快閃記憶體更新公用程式，再依本節所述的步驟進行，可以下載並升級成新版的 BIOS。由於儲存 BIOS 的唯讀記憶體在平時只能讀取不能寫入，因此您在 BIOS 中的相關設定，譬如時間、日期等等，事實上是儲存在隨機存取記憶體 (CMOS RAM) 中，透過電池將其資料保存起來，因此，即使電腦的電源關閉，其資料仍不會流失 (隨機存取記憶體可以寫入資料，但若無電源供應，資料即消失)。當您打開電源時，系統會叫出儲存在隨機存取記憶體中 BIOS 的設定，進行開機測試。

在開機之後，系統仍在自我測試 (POST, Power-On Self Test) 時，按下 <DELETE> 鍵，就可以啟動設定程式。如果您超過時間才按 <DELETE> 鍵，那麼自我測試會繼續執行，並阻止設定程式的啟動。在這種情況下，如果您仍然需要執行設定程式，請按機殼上的 <RESET> 鍵或 <Ctrl> + <Alt> + <Delete> 重新開機。

華碩 BIOS 設定程式以簡單容易使用為訴求，選單方式的設計讓您可以輕鬆的瀏覽選項，進入次選單點選您要的設定，假如您不小心做錯誤的設定，而不知道如何補救時，本設定程式提供一個快速鍵直接回復到上一個設定，這些將在以下的章節中有更進一步的說明。



由於 BIOS 檔案是會持續更新的，因此下列的 BIOS 設定畫面與敘述僅供參考用途，這些畫面與敘述可能與您螢幕上實際見到的畫面有所不同。

4.2.2 程式功能表列說明

BBIOS 設定程式最上方各選單功能說明如下：

Main	本項目提供系統基本設定。
Advanced	本項目提供系統進階功能設定。
Power	本項目提供系統進階功能設定。
Boot	本項目提供開機磁碟設定。
Exit	本項目提供離開 BIOS 設定程式與出廠預設值還原功能。

在功能表列中使用左右方向鍵移動選項，可切換至另一個選單畫面，直到您所要進行設定的項目被反白。

4.2.3 操作功能鍵說明

在選單畫面的下方為操作功能鍵說明，請參照功能鍵說明來選擇及改變各項功能。以下的列表將會列出所有的操作功能鍵與其所對應的功能。

功能鍵及替代鍵	功能說明
<F1> 或 <Alt+H>	顯示一般求助視窗
<Esc>	跳離目前選單到上一層選單，在主選單中直接跳到 Exit 選項
← 或 →(keypad arrow)	向左或向右移動高亮度選項
↑或↓(keypad arrows)	向上或向下移動高亮度選項
- (減號鍵)	將選項設定移後
+ (加號鍵)	將選項設定移前
<Enter>	進入高亮度選項的次選單
<Home> 或 <PgUp>	移動游標至第一欄位
<End> 或 <PgDn>	移動游標至最後的欄位
<F5>	將目前的畫面重置回系統預設畫面
<F10>	存檔並離開 BIOS 設定程式

一般求助畫面

除了選項旁邊的功能說明之外，按下 <F1> 鍵（或是 <Alt> + <H>）亦可叫出一般求助畫面，該內容簡介選單下方熱鍵的功能。

存檔並離開 BIOS 設定程式

請參考「2.8 離開選單」章節，對於如何存檔並離開 BIOS 設定程式有詳細說明。

捲軸

當求助畫面右邊出現捲軸時，表示有更多的內容無法一次同時顯示在螢幕上，您可以用上下方向鍵移動捲軸或是使用 <PgUp> 或 <PgDn> 按鍵可以看到更多的資訊，按下 <Home> 鍵可以到達畫面最上方，按下 <End> 鍵可以到達畫面最下方，欲離開求助畫面請按下 <Enter> 或是 <Esc> 鍵。

次選單

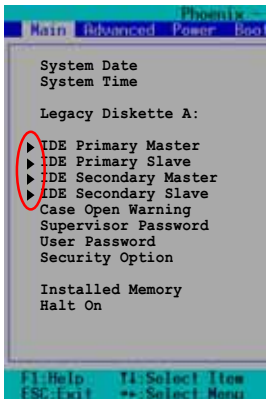

選項左邊若有一個三角型符號代表它有次選單，次選單包含該選項的進一步參數設定，將高亮度選項移到該處按下 <Enter> 鍵即可進入次選單，要離開次選單回到上一個選單按 <ESC>，次選單的操作方式與主選單相同。

在選單的右側有關於高亮度選項所到處的選項功能說明，請試著操作各功能鍵更改設定以熟悉整個 BIOS 設定程式。

當您在不同的選單間切換設定時，在選單右方的「Item Help」視窗將會出現相對的說明，告訴您目前設定選項的相關資訊。

4.3 主選單 (Main Menu)

當您進入 BIOS 設定程式時，首先出現的第一個畫面即為主選單，內容如下圖。

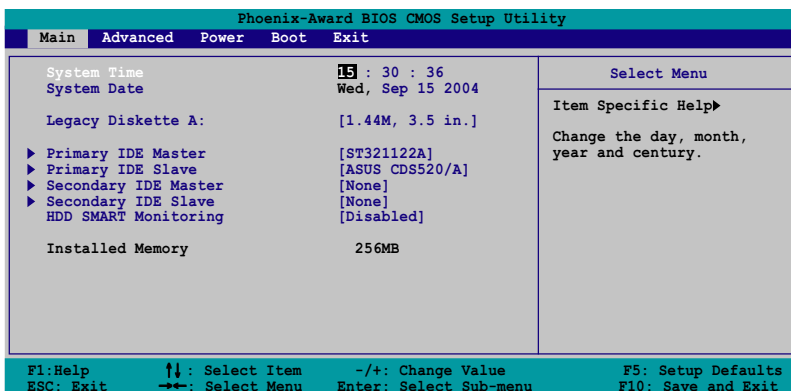

4.3.1 System Time [XX:XX:XX]

設定系統的時間（通常是目前的時間），格式分別為時、分、秒，有效值則為時（00 到 23）、分（00 到 59）、秒（00 到 59）。可以使用 <Tab> 或 <Tab> + <Shift> 組合鍵切換時、分、秒的設定，直接輸入數字。

4.3.2 System Date [Day XX/XX/XXXX]

設定您的系統日期（通常是目前的日期），順序是月、日、年，格式為月（1 到 12）、日（1 到 31）、年（到 2099）。使用 <Tab> 或 <Tab> + <Shift> 鍵切換月、日、年的設定，直接輸入數字。

4.3.3 Language [English]

本項目可讓您選擇 BIOS 的語言版本。設定值有：[Francais] [German] [English]。

4.3.4 Legacy Diskette A [1.44M, 3.5 in.]

本項目儲存了軟式磁碟機的相關資訊，設定值有：[None] [360K, 5.25 in.] [1.2M, 5.25 in.] [720K, 3.5 in.] [1.44M 3.5 in.] [2.88M, 3.5 in.]。

4.3.5 HDD SMART Monitoring [Disabled]

這個功能可以更改 BIOS 設定畫面所顯示的語系。設定值有：[Francais] [German] [English]。

4.3.6 Installed Memory [xxx MB]

在本項目中，系統在開啓自我偵測過程中，自動偵測並顯示主機板上所安裝的記憶體模組容量大小。

4.3.7 IDE 裝置選單 (Primary and Secondary IDE Master/Slave; Third and Fourth IDE Master)

當您進入 BIOS 程式時，程式會自動偵測系統已存在的 IDE 裝置，程式將 IDE 各通道的主副裝置獨立為單一選項，選擇您想要的項目並按 [Enter] 鍵來進行各項裝置的設定。

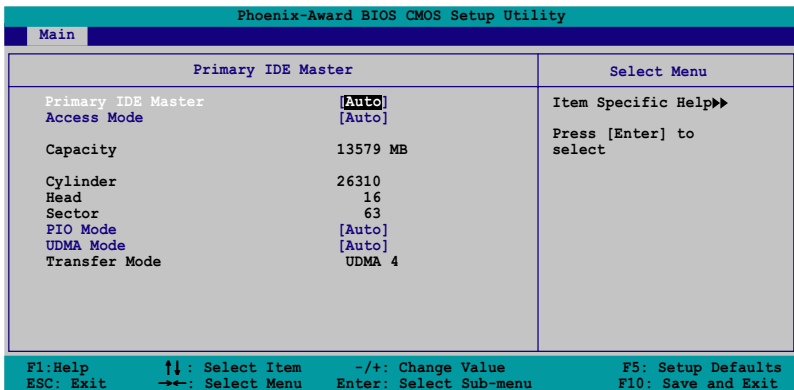

BIOS 程式會自動偵測對應項目的設定數值（包含 Capacity, Cylinder, Head, Sector 與 Transfer Mode），這些數值不是使用者所能設定的。若未偵測到系統中安裝有 IDE 裝置，本項目會顯示為 N/A。

PIO Mode [Auto]

設定 IDE 裝置的 PIO 模式。設定值有：[Auto] [Mode 0] [Mode 1] [Mode 2] [Mode 3] [Mode 4]。

UDMA Mode [Auto]

關閉或設定 UDMA 模式。設定值有：[Disabled] [Auto]。

Primary IDE Master [Auto]

本項目您可選擇 [Auto] 來自動偵測 IDE 硬碟機。若自動偵測成功，在接下來的子目錄中系統會自動填入正確的設定數值。若是自動偵測失敗，可能表示您所安裝的硬碟型號過舊或過新。而若是硬碟機已在較舊的系統進行格式化，則可能偵測到不正確的參數設定。若遭遇這類狀況，請選擇 [Manual] 來手動設定硬碟機的相關參數。而要是沒安裝硬碟機則請選擇 [None]。設定值有：[None] [Auto] [Manual]。



在您嘗試進行硬碟機的設定前，請先確定您已依照硬碟機製造廠商相關文件的指示進行設置，因為錯誤的設定將有可能導致系統偵測錯誤的結果。

Access Mode [Auto]

本項目可以讓使用者選擇磁區位址模式。在這些模式中 CHS (cylinder, head, sector) 支援 528 MB 的硬碟機，而 LBA (logical block addressing) 模式支援 128 GB 容量的硬碟機。Large 模式 (又被稱作 extended CHS mode) 支援容量超過 528 MB 的硬碟機，但其並不支援 LBA 模式。設定值有：[CHS] [LBA] [Large] [Auto]。

Capacity

顯示自動偵測的硬碟容量。本項目是無法進行設定的。

Cylinder

顯示硬碟的磁柱數目。本項目是無法進行設定的。

Head

顯示硬碟的讀寫頭數目。本項目是無法進行設定的。

Sector

顯示每一軌的磁扇數目。本項目是無法進行設定的。

Transfer Mode

顯示傳輸模式，本項目是無法進行設定的。



在您將 IDE 硬碟資訊輸入到 BIOS 後，請執行像是 FDISK 這類磁碟工具程式來格式或分割新的 IDE 硬碟。這是個必要動作，讓您可以順利地從硬碟中存取資料。請記得將 Primary IDE 硬碟機設定為 Active。

4.3.8 SATA 裝置選單 (First, Second, Third, Fourth SATA Master)

當您進入 BIOS 程式時，程式會自動偵測系統已存在的 Serial ATA 裝置，程式中每個 SATA 裝置都有個別的子選單，選擇您想要的項目並按 [Enter] 鍵來進行各項裝置的設定。

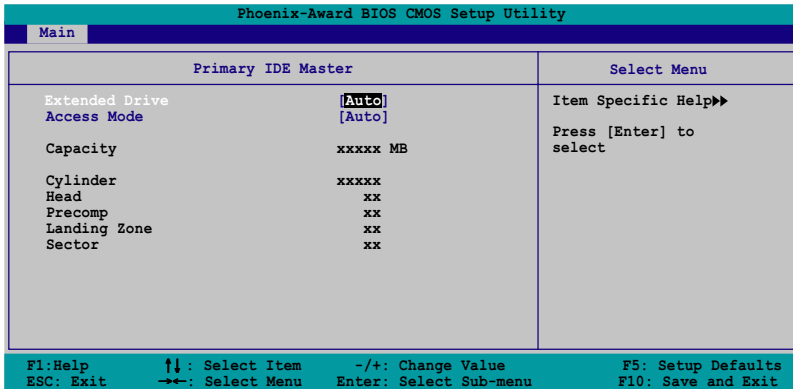

BIOS 程式會自動偵測相關選項的數值 (Capacity, Cylinder, Head, Precomp, Landing Zone 與 Sector)，這些數值是無法由使用者進行設定的。若是系統中沒有安裝 SATA 裝置，則這些數值都會顯示為 0。

Extended Drive [Auto]

選擇固定連接到系統的硬碟機種類。設定值有：[None] [Auto]。

Access Mode [Auto]

本項目用來設定磁區的位址模式。設定值有：[Large] [Auto]。



在您嘗試設定硬碟機前，請確認已取得硬碟機製造商所提供的正確資訊。錯誤的設定值將可能導致系統在辨認該硬碟機時發生錯誤狀況。

Capacity

顯示自動偵測的硬碟機容量。本選項無法進行設定。

Cylinder

顯示硬碟機的磁柱數目。本選項無法進行設定。

Head

顯示硬碟機讀寫頭的數目。本選項無法進行設定。

Precomp

顯示每一磁軌的 Precomp 數目。本選項無法進行設定。

Landing Zone

顯示每一磁軌的 Landing Zone 數目。本選項無法進行設定。

Sector

顯示每一磁軌的磁區數目。本選項無法進行設定。



在您進入 BIOS 設定程式的 IDE 硬碟機資訊項目後，請使用像是 FDISK 這類的磁碟工具來重新劃分並格式化硬碟機。這項工作是必須進行的，藉由這麼做您才能在硬碟機上讀寫資料。此外，也請確認您已將 Primary IDE 硬碟機設定為 Active。

4.4 進階選單 (Advanced menu)

進階選單可讓您改變中央處理器與其它系統裝置的細部設定。



注意！在您設定本進階選單的設定時，不正確的數值將導致系統損毀。

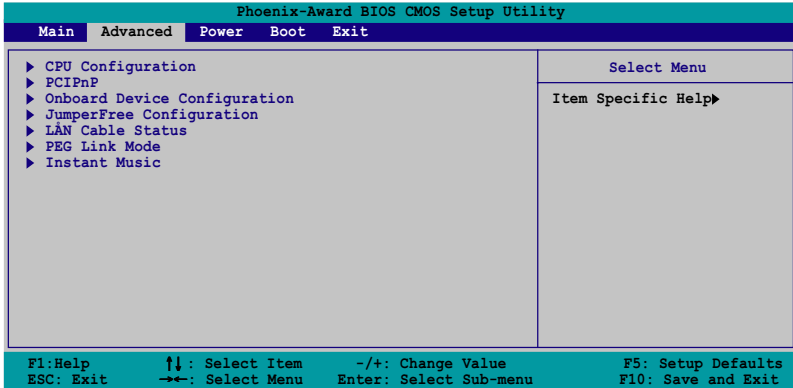

4.4.1 處理器設定 (CPU Configuration)

本項目可以讓您得知中央處理器的各項資訊，並且變更中央處理器的相關設定。

Phoenix-Award BIOS CMOS Setup Utility			
Advanced			
CPU Configuration		Select Menu	
CPU Type	AMD Athlon(tm) 64 FX-53 Processor	Item Specific Help▶▶▶	
CPU Speed	2400MHz		
Cache RAM	1024K		
▶ DRAM Configuration		DRAM timing and control	
Hyper Transport Frequency	[Auto]		
AMD K8 Cool'n'Quiet control	[Auto]		
F1: Help	↑↓: Select Item	-/+ : Change Value	F5: Setup Defaults
ESC: Exit	→←: Select Menu	Enter: Select Sub-menu	F10: Save and Exit

DRAM Configuration

在此一子選單中的選項會顯示由 BIOS 所自動偵測與 DRAM 相關的資訊。

Phoenix-Award BIOS CMOS Setup Utility			
Advanced			
DRAM Configuration		Select Menu	
Timing Mode	[Auto]	Item Specific Help▶▶▶	
Max Memclock (MHz)	[100 MHz]		
CAS# latency (Tcl)	[2.5]		
Min RAS# active time (Tras)	[8T]	Place an artificial memory clock limit on the system. Memory is prevented from running faster than this frequency.	
RAS# to CAS# delay (Trcd)	[4T]		
Row precharge Time (Trp)	[4T]		
1T/2T Memory Timing	[2T]		
Master ECC Enabled	[Disabled]		
F1: Help	↑↓: Select Item	-/+ : Change Value	F5: Setup Defaults
ESC: Exit	→←: Select Menu	Enter: Select Sub-menu	F10: Save and Exit

Timing Mode [Auto]

本項目用來設定時脈模式。設定值有：[Auto] [Manual]。

MemClock Index Value (MHz) [100 MHz]

本項目用來設定最高的記憶體運作時脈。設定值有：[100 MHz] [133 MHz] [166 MHz] [200 MHz]。

Cas# latency (Tc1) [2.5]

本項目是設定 Cas# 等待時間。設定值有：[2.0] [2.5] [3.0]。

Min RAS# active time (Tras) [8T]

本項目用於設定 RAS# 動作的最小時間。設定值有：[5] [6] [7] [8] [9] [10] [11] [12] [13] [14] [15]。

RAS# to CAS# delay (Trcd) [4T]

本項目用來控制 SDRAM 送出啟動命令和實際上開始讀/寫命令這兩者間的週期時間。設定值有：[2] [3] [4] [5] [6] [7]。

Row precharge Time (Trp) [4T]

本項目可以用來指定 Row 時脈週期數。設定值有：[2] [3] [4] [5] [6]。

1T/2T Memory Timing [2T]

本項目用來設定記憶體計時器。設定值有：[1T] [2T]。

Master ECC Enabled [Disabled]

開啟或關閉主要 ECC 功能。設定值有：[Disabled] [Enabled]。

Hyper Transport Frequency [4X]

本項目用來設定 Hyper Transport 功能的頻率。設定值有：[1x] [2x] [3x] [4x]。

AMD K8 Cool 'n' Quiet control [Enabled]

本項目用來開啓或關閉 AMD Cool 'n' Quiet! 技術。設定值有：[Disabled] [Enabled]。

4.4.2 PCI 隨插即用裝置 (PCI PnP)

本選單可讓您變更 PCI/PnP 裝置的進階設定。請選擇您要進行設定的項目，並按下 <Enter> 鍵來顯示跳出式選單中的選項。

Phoenix-Award BIOS CMOS Setup Utility		
Advanced		
Frequency/Voltage control	Select Menu	
Plug & Play O/S	[No]	Item Specific Help▶▶
Init Display First	[PCI Slot]	
Resources Controlled By	[Auto]	
x IRQ Resources		
PCI/VGA Palette Snoop	[Disabled]	
F1: Help ↑↓: Select Item -/+ : Change Value F5: Setup Defaults ESC: Exit →←: Select Menu Enter: Select Sub-menu F10: Save and Exit		

Plug & Play O/S [No]

當本項目設定為 [No]，則可讓 BIOS 設定系統中所有的裝置。而當設定為 [Yes] 時，且您的系統安裝支援隨插即用之作業系統時，作業系統會設定隨插即用裝置且無須重新開機。設定值有：[No] [Manual]。

Init Display First [PCI slot]

本項目可讓您選擇系統開機時所要採用的主要圖像控制器。設定值有：[PCI slot] [PCIEX]。

Resources Controlled By [Auto]

當本項目設定為 [Auto]，則可讓 BIOS 設定所有開機與支援隨插即用的裝置。系統中所有的裝置。若您想要指定以 IRQ DMA 與記憶體位址為主的欄位，請將本項設定為 [Manual]。設定值有：[Auto] [Manual]。



當 Resources Controlled By 項目設定為 [Auto]，則 IRQ Resource 選項會轉變成灰色且無法設定。請參考“IRQ 資源”一節中的關於開啟此選項的介紹。

IRQ Resources

此一子選單只有在 Resources Controlled By 項目設定為 Manual 時才會出現。

Phoenix-Award BIOS CMOS Setup Utility		
Advanced		
IRQ Resources		Select Menu
IRQ-3 assigned to	[PCI Device]	Item Specific Help▶▶▶
IRQ-4 assigned to	[PCI Device]	
IRQ-5 assigned to	[PCI Device]	
IRQ-7 assigned to	[PCI Device]	Legacy ISA for devices
IRQ-9 assigned to	[PCI Device]	compliant with the
IRQ-10 assigned to	[PCI Device]	original PC AT bus
IRQ-11 assigned to	[PCI Device]	specification, PCI/ISA
IRQ-12 assigned to	[PCI Device]	PnP for devices
IRQ-14 assigned to	[PCI Device]	compliant with the
IRQ-15 assigned to	[PCI Device]	Plug and Play standard
		whether designed for
		PCI or ISA bus
		architecture

F1: Help ↑↓: Select Item -/+ : Change Value F5: Setup Defaults
ESC: Exit →←: Select Menu Enter: Select Sub-menu F10: Save and Exit

IRQ-xx assigned to

當設定為 [PCI Device]，則特定的 IRQ 可以供 PCI/PnP 裝置使用。而若設定為 [Reserved]，則 IRQ 會保留給 ISA 介面裝置。設定值有：[PCI Device] [Reserved]。

PCI/VGA Palette Snoop [Disabled]

某些非標準的 VGA 卡，像是繪圖加速卡或是 MPEG 視訊卡，可能無法顯示正確的色彩。請將此選項設定為 [Enabled] 來修正此問題。而要是您使用的是標準 VGA 卡，則請將本選項設定為 [Disabled]。設定值有：[Disabled] [Enabled]。

4.4.3 內建裝置設定 (OnBoard Devices Configuration)

在此選單中的選項顯示主機板內建裝置的相關設定。選擇其中一個選項並按下 <Enter> 鍵來顯示相關設定選項的跳出式選單。

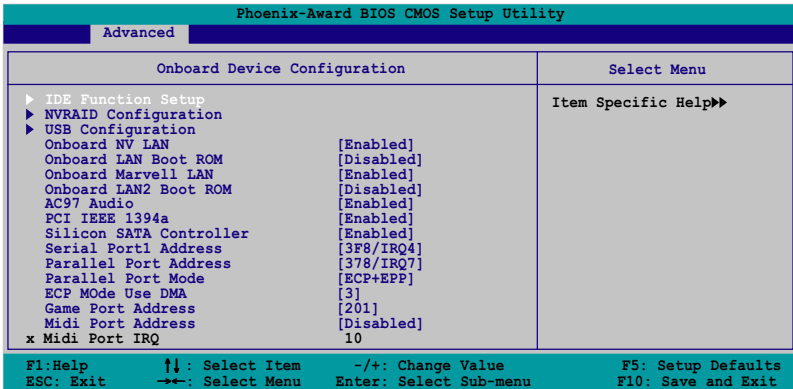

IDE Function Setup

在此一子選單中的選項包含與 IDE 功能相關的選項。請選擇欲進行設定的項目，並按下 <Enter> 鍵來加以編輯設定。

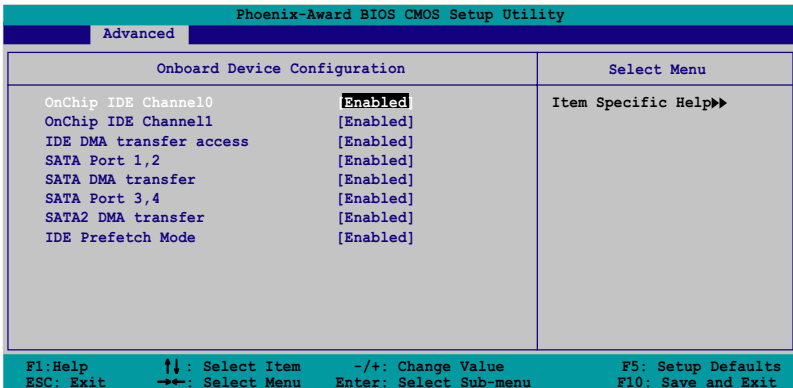

OnChip IDE Channel0 [Enabled]

本項目用來開啓或關閉主機板內建的 IDE Channel0 控制器。設定值有：[Disabled] [Enabled]。

OnChip IDE Channel1 [Enabled]

本項目用來啓動或關閉主機板內建的 IDE Channel1 控制器。設定值有：[Disabled] [Enabled]。

IDE DMA transfer access [Enabled]

本項目可讓您開啓或關閉 IDE DMA 的傳輸存取。設定值有：[Disabled] [Enabled]。

SATA Port 1,2 [Enabled]

本項目用來啓動或關閉 Serial ATA 1 與 2 連接埠。設定值有：[Disabled] [Enabled]。

SATA DMA transfer [Enabled]

本項目用來啓動或關閉 SATA Controller1 的傳輸存取。設定值有：[Disabled] [Enabled]。

SATA Port 3,4 [Enabled]

本項目用來啓動或關閉 Serial ATA 3 與 4 連接埠。設定值有：[Disabled] [Enabled]。

SATA2 DMA transfer [Enabled]

本項目用來啓動或關閉 SATA2 DMA 的傳輸存取。設定值有：[Disabled] [Enabled]。

IDE Prefetch Mode [Enabled]

本項目用來啓動或關閉 IDE prefetch 模式。設定值有：[Disabled] [Enabled]。

NVRAID Configuration

在此一子選單中的選項包含與 NVRAID 陣列設定功能相關的選項。請選擇欲進行設定的項目，並按下 <Enter> 鍵來加以編輯設定。

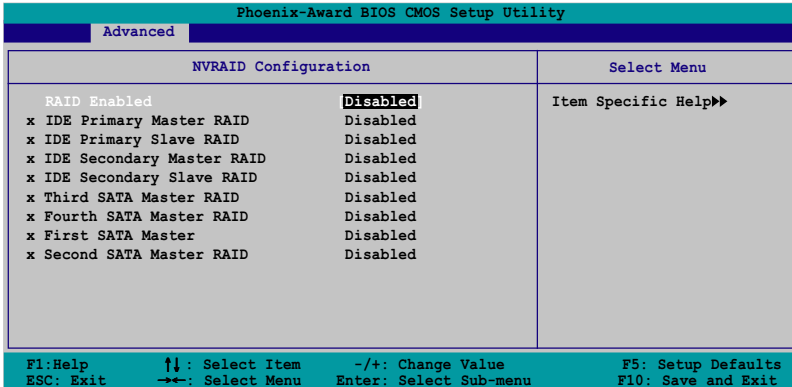

RAID Enabled [Disabled]

本項目用來開啓或關閉主機板內建的陣列控制器。當設定為開啓，則以下的選單便可由使用者進行設定。設定值有：[Enabled] [Disabled]。



以下選項只有在 RAID Enabled 選項設定為 [Enabled] 時才能讓使用者進行設定。

IDE Primary, Secondary Master/Slave RAID [Disabled]

本項目用來開啓或關閉 primary 或 secondary、master 或 slave IDE 陣列設定。設定值有：[Enabled] [Disabled]。

First, Second, Third, Fourth SATA Master RAID [Disabled]

本項目用來開啓或關閉 first, second, third, fourth 的主要 SATA 硬碟機。設定值有：[Enabled] [Disabled]。

USB 裝置設定 (USB Configurations)

本選單中的選項可讓您變更 USB 裝置的相關功能設定。選擇您欲更改的項目然後按下 Enter 按鍵，就會顯示設定選項。

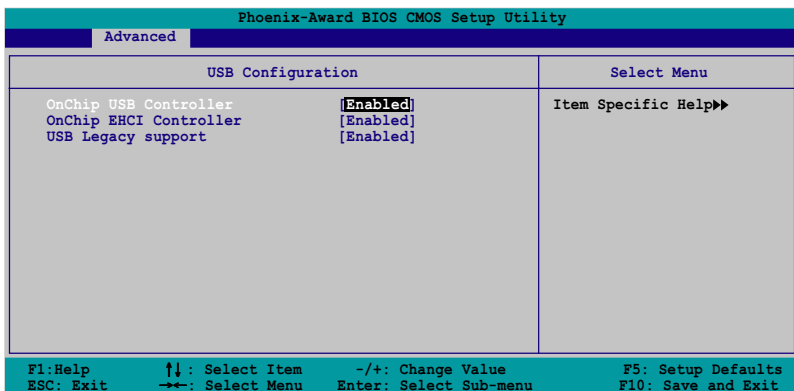

USB Controller [Enabled]

本項目可讓您開啓或關閉主機板內建的 USB 控制器。設定值有：[Disabled] [Enabled]。

USB 2.0 Controller [Enabled]

本項目可讓您開啓或關閉主機板內建的 USB 2.0 控制器。設定值有：[Disabled] [Enabled]。

USB Legacy Support [Enabled]

本項目可讓您在較舊版本作業系統中開啓或關閉支援 USB 裝置功能。設定值有：[Disabled] [Enabled]。

Onboard 1394 [Enabled]

本項目可以用來開啓或關閉主機板內建的 PCI 介面 IEEE 1394a 控制器。設定值有：[Disabled] [Enabled]。

Onboard Giga LAN [Enabled]

本項目用來開啓或關閉主機板內建的 NVIDIA Gigabit 網路控制器。設定值有：[Enabled] [Disabled]。

Onboard LAN Boot ROM [Disabled]

本項目用來開啓或關閉 NV LAN Boot ROM 功能。設定值有：[Enabled] [Disabled]。

AC97 Audio [Enabled]

本項目可讓您開啓或關閉主機板內建的 AC' 97 音源控制器。設定值有：[Disabled] [Enabled]。

Serial ATA Controller [Enabled]

本項目可讓您可以開啓或關閉主機板內建的 Silicon Image RAID 控制器。設定值有：[Disabled] [Enabled]。

Serial Port1 Address [3F8/IRQ4]

本項目可讓您可以設定內建的序列埠的位址。設定值有：[Disabled] [3F8/IRQ4] [3E8/IRQ4] [2E8/IRQ3]。

Parallel Port Address [378/IRQ7]

本選項是用來設定並列埠所使用的位址。設定值有：[Disabled] [378/IRQ7] [278/IRQ5] [3BC/IRQ7]。

Parallel Port Mode [ECP+EPP]

本項目用來設定並列埠的操作模式。設定值有：[Normal] [Bi-directional] [EPP] [ECP+EPP]。

ECP Mode Use DMA [3]

本項目可讓您選擇 ECP 模式。設定值有：[1] [3]。

Game Port Address [201]

本項目可讓您設定遊戲搖桿連接埠所使用的輸出/ 輸入位址。設定值有：[Disabled] [201] [209]。

MIDI Port Address [330]

本項目可以讓您設定數位樂器介面所使用的輸出/ 輸入位址或關閉本連接埠。設定值有：[Disabled] [330] [300]。

MIDI Port IRQ [10]

本項目可以讓您設定 Midi 埠的 IRQ 位址。設定值有：[5] [10]。

4.4.4 JumperFree 設定 (JumperFree Configuration)

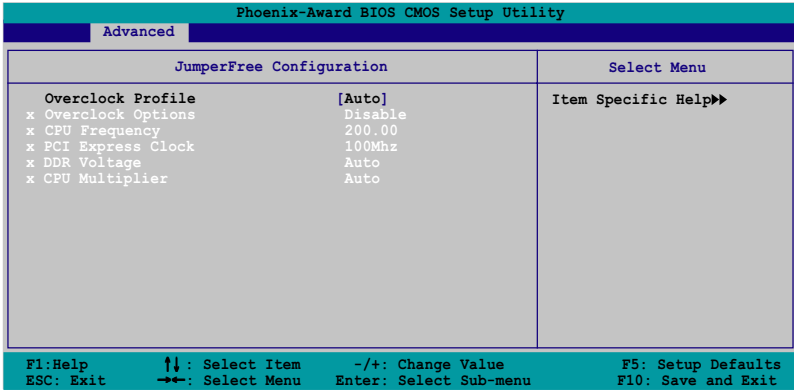

Overclock Profile [Auto]

本項目可讓您選擇 CPU 的超頻選項，讓您達到需求的 CPU 內部頻率。您可以選擇以下列表中的超頻選項：

Manual	可讓您獨立設定超頻參數。
Auto	自動載入系統最佳化設定值。
Standard	載入系統標準設定值。
AI Overclock	當超頻時載入最佳化且兼顧穩定的超頻參數。



以下的選項只有在 Overclock Profile 選項設定為 [Manual] 時才會出現並可進行設定。

CPU Frequency [xxx] (本項數值為自動偵測)

本項目用來指出由時脈生成器送至系統匯流排與 PCI 匯流排的頻率。匯流排的頻率 (外頻) 乘與倍頻便等於 CPU 的頻率。本項目的數值是由 BIOS 所自動偵測的。數值的範圍可自 200 至 400。請參考以下列表來正確進行前側匯流排 (FSB) 與 CPU 外頻的設定。



選擇過高的 CPU 頻率將可能導致系統不穩定的狀況發生！若發生這類狀況，請將設定值調整回預設值。

PCI Express Frequency [100MHz]

本項目用來設定 PCI Express 匯流排的頻率。請輸入 100~200 MHz 之間的數值。設定值有：[100MHz] [101 MHz~145 MHz]。

DDR Voltage [Auto]

本項目可以讓您設定 DDR 記憶體的操作電壓。設定值有：[Auto] [2.60V] [2.65V] [2.70V] [2.75V] [2.80V] [2.85V] [2.90V] [2.95V] [3.00V]。

CPU Multiplier [Auto]

本項目可以讓您設定 CPU 的運作倍頻。本項目的選項會因您所安裝的 CPU 型號不同而有異。設定值有：[Auto] [x4] [x4.5] [x5] [x5.5] [x6] [x6.5] [x7] [x7.5] [x8] [x8.5] [x9] [x9.5] [x10] [x10.5] [x11] [x11.5] [x12] [x12.5] [x13] [x13.5] [x14] [x14.5] [x15] [x15.5] [x16] [x16.5] [x17] [x17.5] [x18] [x18.5] [x19] [x19.5] [x20]。



以下的選項只有在 AI Overclocking 選項設定為 [AI Overclock] 時才會出現並可進行設定。

Overclocking Options [Disabled]

本項目可用來設定超頻的百分比。設定值有：[Disabled] [Overclock 3%] [Overclock 5%] [Overclock 8%] [Overclock 10%]。

4.4.5 LAN Cable Status

本選單會顯示網路（LAN）連線的狀態。

Phoenix-Award BIOS CMOS Setup Utility			
Advanced			
JumperFree Configuration			Select Menu
POST Check LAN Cable			[Disabled]
Pair	Status	Length	Item Specific Help▶▶
1-2	Open	N/A	Enable/Disable Speech
3-6	Open	N/A	IC Controller
4-5	Open	N/A	
7-8	Open	N/A	
1-2	Open	N/A	
3-6	Open	N/A	
4-5	Open	N/A	
7-8	Open	N/A	

F1: Help ↑↓ : Select Item -/+ : Change Value F5: Setup Defaults
ESC: Exit →← : Select Menu Enter: Select Sub-menu F10: Save and Exit

POST Check LAN cable [Disabled]

本項目用來開啓或關閉開機自我測試（POST）過程中的網路纜線檢查功能。設定值有：[Disabled] [Enabled]。

4.4.6 PEG Link Mode 設定

本選單會顯示網路（LAN）連線的狀態。

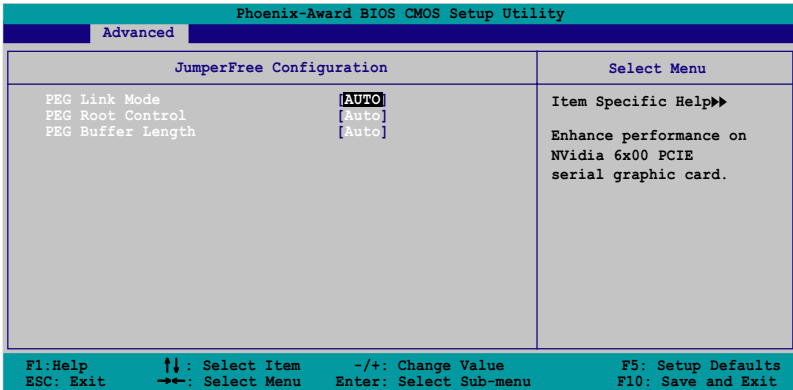

PEG Link Mode [Auto]

本項目可讓您開啓或關閉 PCI Express 圖像連結模式功能。設定值有：[Disabled] [Enabled]。

PEG Root Control [Auto]

本項目可讓您開啓或關閉 PCI Express 的 Root Control 功能。設定值有：[Auto] [Enabled] [Disabled]。

PEG Buffer Length [Auto]

本項目可讓您設定 PCI Express 的快取長度。設定值有：[Auto] [Long] [Short]。

4.4.7 語音設定 (Speech Configuration)

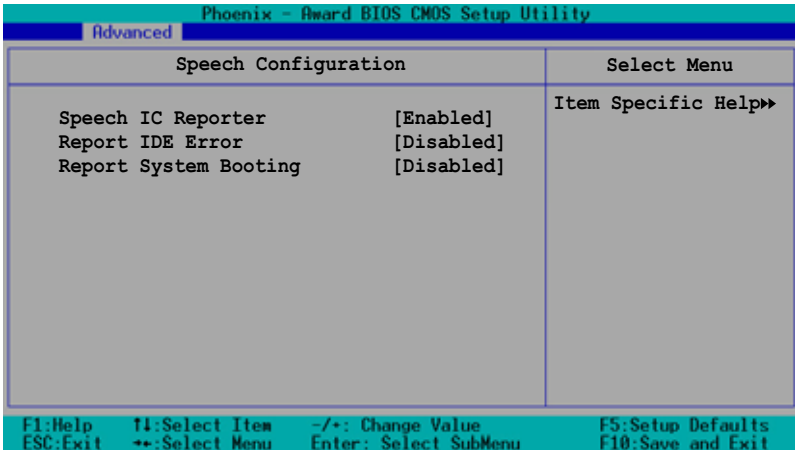

The screenshot shows the Phoenix Award BIOS CMOS Setup Utility interface. At the top, it says "Phoenix - Award BIOS CMOS Setup Utility" and "Advanced". The main area is divided into two columns: "Speech Configuration" and "Select Menu". Under "Speech Configuration", there are three items: "Speech IC Reporter" [Enabled], "Report IDE Error" [Disabled], and "Report System Booting" [Disabled]. Under "Select Menu", there is "Item Specific Help▶▶". At the bottom, there is a legend for navigation keys: F1: Help, ESC: Exit, F1: Select Item, ⇐: Select Menu, -/+: Change Value, Enter: Select SubMenu, F5: Setup Defaults, and F10: Save and Exit.

Speech Configuration	Select Menu
Speech IC Reporter [Enabled]	Item Specific Help▶▶
Report IDE Error [Disabled]	
Report System Booting [Disabled]	

F1: Help F1: Select Item -/+: Change Value F5: Setup Defaults
ESC: Exit ⇐: Select Menu Enter: Select SubMenu F10: Save and Exit

Speech IC Reporter [Enabled]

本項目用來開啓或關閉華碩 POST 播報員功能。設定值有：[Disabled] [Enabled]。



以下的選項只有在 Speech IC Reporter 項目設定為 [Enabled] 時，才能讓使用者進行設定。

Report IDE Error [Disabled]

本項目用來開啓或關閉關於 IDE 裝置錯誤事件的播報功能。設定值有：[Disabled] [Enabled]。

Report System Booting [Disabled]

本項目用來開啓或關閉系統開機後的播報功能。設定值有：[Disabled] [Enabled]。

4.4.8 Instant Music 設定

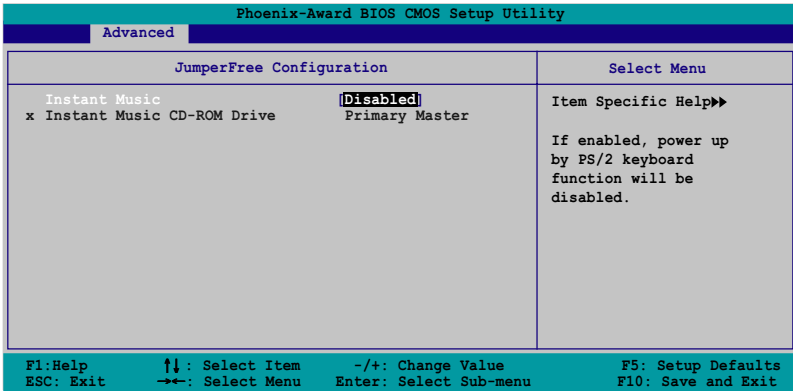

Instant Music [Disabled]

本項目用來開啓或關閉 BIOS 的 Instant Music 功能。設定值有：
[Disabled] [Enabled]



當您開啟 Instant Music 時，PS/2 keyboard power up 功能會自動關閉。

Instant Music CD-ROM Drive [Primary Master]

本項目用來選擇提供 Instant Music 功能使用的光碟機。設定值有：
[IDE Primary Master] [IDE Primary Slave] [IDE Secondary Master]
[IDE Secondary Slave]

4.5 電源管理 (Power menu)

本選單可讓您調整進階電源管理 (APM) 的設定。請使用方向鍵移動到您所想要設定的項目後，接著按下 Enter 即可進行單項的設定。

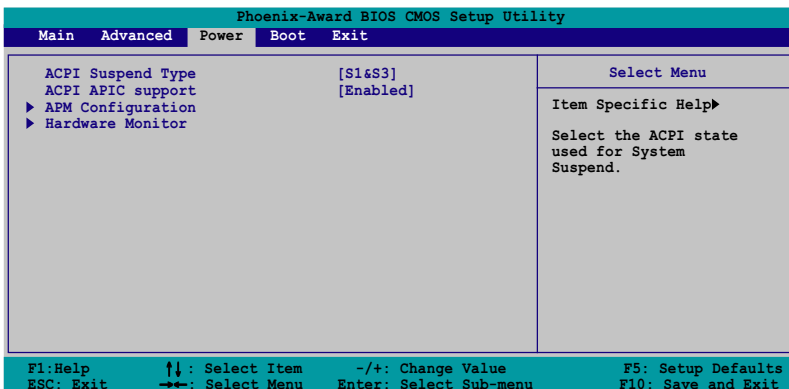

4.5.1 ACPI Suspend Mode [S1&S3]

本項目用於選擇當系統處於休眠模式時的進階設定與電源介面狀態 (ACPI)。設定值有：[S1 (POS)] [S3 (STR)] [S1&S3]。

4.5.2 ACPI APIC Support [Enabled]

本項目可讓您決定是否增加 ACPI APIC 表單至 RSDT 指示清單。設定值有：[Disabled] [Enabled]。

4.5.3 進階電源管理設定 (APM Configuration)

Phoenix-Award BIOS CMOS Setup Utility		
Power		
APM Configuration		Select Menu
Restore on AC Power Loss	[Disabled]	Item Specific Help▶▶
PWR Button < 4 secs	[Instant Off]	
Power On By PCI Devices	[Disabled]	
Power On By External Modems	[Disabled]	
Power-On by RTC Alarm	[Disabled]	
x Date (of Month)	0	
x Resume Time (hh:mm:ss)	0 : 0 : 0	
Power Up By PS/2 Mouse	[Disabled]	Press [ENTER] to select whether or not to restart the system after AC power loss.
Power Up By PS/2 Keyboard	[Disabled]	

F1: Help ↑↓ : Select Item -/+ : Change Value F5: Setup Defaults
ESC: Exit →← : Select Menu Enter: Select Sub-menu F10: Save and Exit

Restore on AC Power Loss [Disabled]

本項目可以讓您開啓或關閉系統在電源中斷後系統便會進入軟關機狀態的功能。設定值有：[Disabled] [Enabled]。

PWR Button < 4 secs [Instant-Off]

本項目可讓您設定當您按下系統電源鍵超過 4 秒時系統的動作。設定值有：[Suspend] [Instant-Off]。

Power On By PCI Devices [Disabled]

本項目若設定為 [Enabled]，則本設定參數可讓您透過 PCI 介面之網路卡或數據卡來啓動系統。這項功能需要可以提供最少 1 安培及 +5VSB 電壓的 ATX 電源供應器。設定值有：[Disabled] [Enabled]。

Power On By External Modem [Disabled]

當電腦在軟關機狀況下，數據機接受到訊號時，設定為 [Enabled] 則系統重新開啓；若是設定為 [Disabled] 則是關閉這項功能。設定值有：[Disabled] [Enabled]。



電腦在主機與應用程式為完全運作的狀態下，無法接收或傳送資料。由於上述原因連線無法在第一次進行嘗試時便建立，這邊建議在系統軟關機狀態下，將外接數據機的電源關閉後再行開啓，如此便可以進行初始化動作讓系統再次啟動。

Power On By Alarm [Disabled]

本項目可讓您開啓或關閉即時鐘 (R T C) 的喚醒功能，當您設定為 [Enabled] 時，將出現 RTC Alarm Date、RTC Alarm Hour、RTC Alarm Minute 與 RTC Alarm 子項目，您可自行設定時間讓系統自動開機。設定值有：[Disabled] [Enabled] 。



以下兩個選項只有在 Power-On By RTC Alarm 選項設定為 [Enabled]時，才能讓使用者進行設定。

Day of Month Alarm [0]

本項目用來設定警示日期。請以光棒選擇本項目並按下 Enter 鍵來顯示 Day of Month Alarm 的跳出式選單。請輸入特定範圍的數值並按下 Enter 確認。設定值有：[Min=0] [Max=31] 。

Time (hh:mm:ss) Alarm [0:0:0]

請依照下列步驟來設定警示時間：

1. 請以光棒選擇本選項再按下 <Enter> 鍵來從小時的欄位顯示跳出式選單。
2. 輸入一組數值 (最小=0, 最大=23) 接著按下 <Enter>。
3. 按下 <Tab> 鍵來將光棒移至分鐘的欄位，並按下 <Enter> 鍵。
4. 輸入分鐘欄位的數值 (最小=0, 最大=59) 接著按下 <Enter> 鍵。
5. 按下 <Tab> 將光棒移至第二欄位，並按下 <Enter> 鍵。
6. 輸入一組數值 (最小=0, 最大=59)，並按下 <Enter> 鍵。

Power Up By PS/2 Mouse [Disabled]

當本項目設定為 [Enabled]，則本參數可讓您使用 PS/2 滑鼠啓動系統。這項功能需要可以提供最少 1 安培及 +5VSB 電壓的 ATX 電源供應器。設定值有：[Disabled] [Enabled]。

Power On By PS/2 Keyboard [Disabled]

本項目可讓您關閉 Power On by PS/2 keyboard 的功能或在 PS/2 鍵盤上設定特定按鍵來啓動系統。這項功能需要可以提供最少 1 安培及 +5VSB 電壓的 ATX 電源供應器。設定值有：[Disabled] [Space Bar] [Ctrl-ESC] [Power Key]。

4.5.4 系統監控功能 (Hardware Monitor)

在此一子選單中的選項將換顯示經由 BIOS 自動偵測所得的各項系統監控數值。此外也可以讓您變更與 CPU Q-Fan 相關的功能參數。請選擇您所要進行設定的項目後按下 Enter 鍵即可進行單項的設定。

Phoenix-Award BIOS CMOS Setup Utility			
Power			
Hardware Monitor	Select Menu		
Q-Fan Controller	Disabled	Item Specific Help▶	
Vcore Voltage	1.50V	Press [Enter] to enable or disable	
3.3V Voltage	3.31V		
5V Voltage	4.94V		
12V Voltage	11.26V		
CPU Temperature	48°C		
M/B Temperature	38°C		
CPU FAN Speed	4962 RPM		
CHA1 FAN Speed	0 RPM		
CHIP FAN Speed	5443 RPM		
x CPU Target Temperature	20°C		
F1: Help	↑↓: Select Item	-/+ : Change Value	F5: Setup Defaults
ESC: Exit	→←: Select Menu	Enter: Select Sub-menu	F10: Save and Exit

Q-Fan Controller [Disabled]

本項目可讓您開啓或關閉 Q-Fan 控制器。設定值有：[Disabled] [Enabled]。

VCORE Voltage, +12V Voltage, 3.3V Voltage, +5VCC Voltage

本系列主機板內建透過主機板內建之電壓調節器進行自動偵測的硬體監控功能。這項功能可用來確保主機板以及 CPU 接受正確的電壓準位，以及穩定的電流供應。這些選項是不能由使用者進行設定的。

CPU Temperature, M/B Temperature

本系列主機板具備了中央處理器、主機板以及電源供應器的溫度感測器，可自動偵測並顯示目前主機板與處理器的溫度。

CPU Fan Speed, CHassis Fan Speed, Power Fan Speed

為了避免系統因為過熱而造成損壞，本系列主機板備有中央處理器風扇、機殼內的風扇以及系統晶片風扇的轉速 RPM (Rotations Per Minute) 監控，所有的風扇都分別設定了轉速安全範圍，一旦風扇轉速低於安全範圍，華碩智慧型主機板就會發出警訊，通知使用者注意。

CPU Target Temperature

本選項可讓您設定 CPU 散熱風扇開始全速運轉的臨界溫度。設定值有：[51°C] [54°C] [57°C] [60°C] [63°C] [66°C] [69°C] [72°C] [75°C] [78°C] [81°C]。

4.6 啟動選單 (Boot menu)

本選單可讓您改變系統啟動裝置與相關功能。

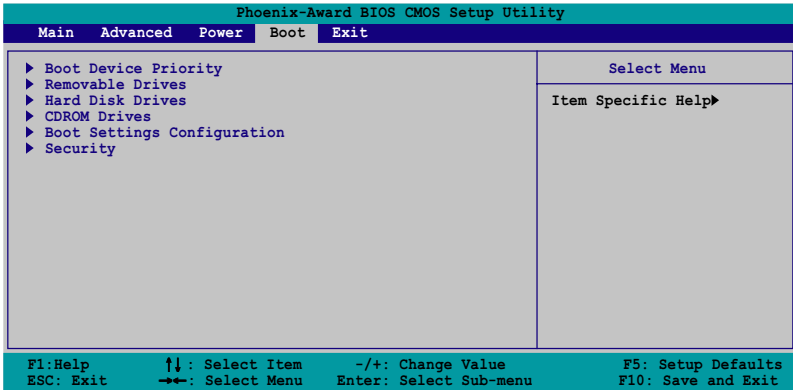

4.6.1 啟動裝置順序 (Boot Device Priority)

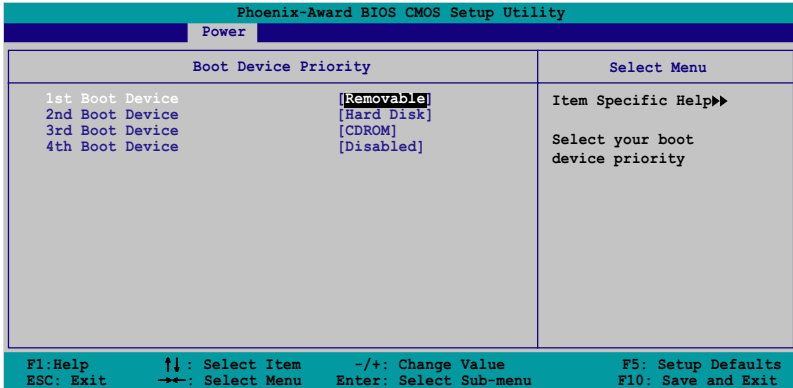

1st-xxth Boot Device [Removable]

本項目讓您自行選擇開機磁碟並排列開機裝置順序。依照 1st、2nd、3rd 順序分別代表其開機裝置順序。而裝置的名稱將因使用的硬體裝置不同而有所差異。設定值有：[Removable] [Hard Disk] [CDROM] [Legacy LAN] [Disabled]。

4.6.2 可移除裝置 (Removable Drives)

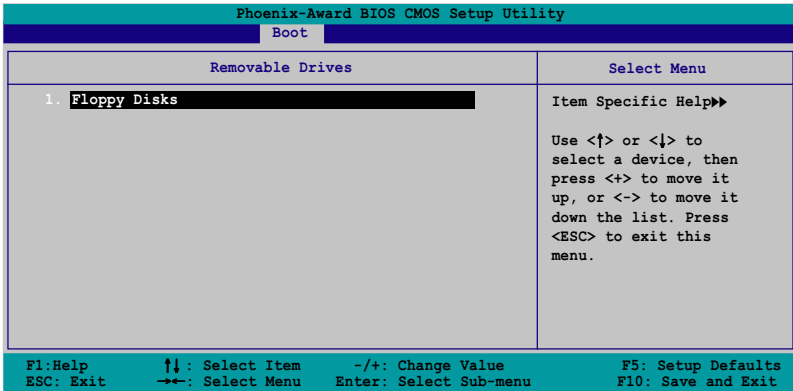

4.6.3 硬碟機 (Hard Disk Drive)

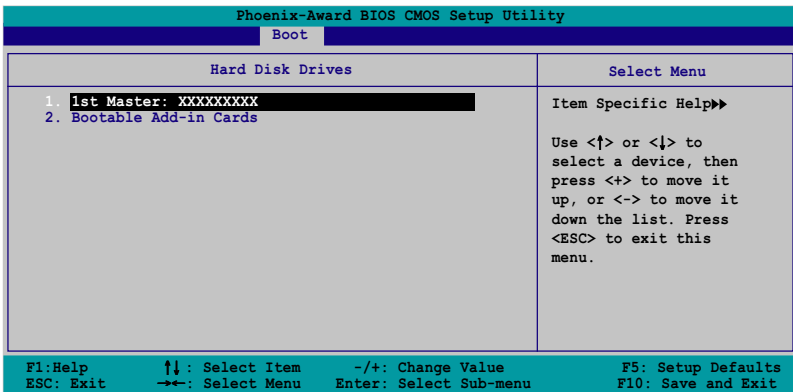

4.6.4 光碟機 (CDROM Drives)

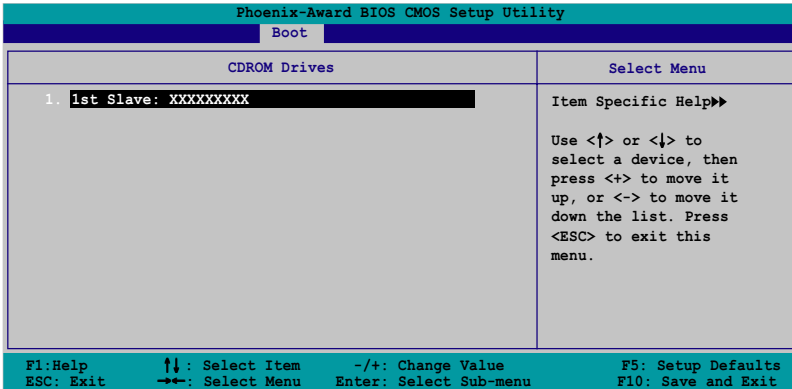

1. 1st Slave: xxxxxxxxxx

本項目可讓您指定連接於您系統的光碟機。

4.6.5 啟動選項設定 (Boot Settings Configuration)

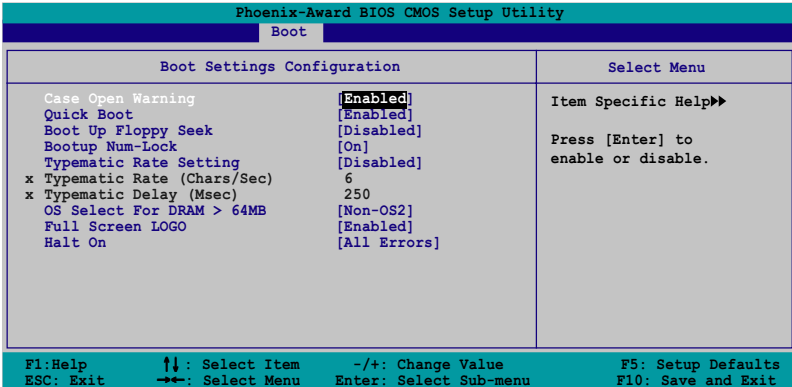

Case Open Warning [Enabled]

本項目可設定開啓或關閉機殼開啓警示功能。若設定為 [Enabled]，則會清除機殼開啓狀態。設定值有：[Disabled] [Enabled]。請參考 2-27 頁的相關說明。

Quick Boot [Enabled]

本項目可設定開啓或關閉系統快速啟動功能。若設定為 [Enabled]，當系統啟動時會直接路過某些測試項目。設定值有：[Disabled] [Enabled]。

Boot Up Floppy Seek [Disabled]

若您將本選項開啓，BIOS 程式將會搜尋軟碟機以判斷軟碟機是否擁有 40 或 80 個碟軌。設定值有：[Disabled] [Enabled]。

Boot up Num-Lock [On]

本項目用來設定在開機時 NumLock 鍵是否自動啓動。設定值有：[Off] [On]。

Typematic Rate Setting [Disabled]

本項目用來設定按鍵敲擊率，本項目若設定開啓，則可以設定 Typematic Rate (Chars/Sec) 與 Typematic Delay (MSec)。設定值有：[Disabled] [Enabled]。



當 Typematic Rate Setting 設定為開啓時，則 Typematic Rate (Char/Sec) 與 Typematic delay (Msec) 選項，將可由使用者進行設定。

Typematic Rate (Char/Sec) [6]

本項目可讓您選擇當您按住一個按鍵時，該字母的重複速率。設定值有：[6] [8] [10] [12] [15] [20] [24] [30]。

Typematic Delay (Msec) [250]

本項目可讓您設定一個按鍵被按住多久即開始重複的延遲時間。設定值有：[250] [500] [750] [1000]。

OS Select for DRAM > 64MB [Non-OS2]

只有在您使用 OS2 作業系統並採用高於 64MB 的記憶體時，請將本選項設定為 [OS2]；否則，請設定為 [Non-OS2]。設定值有：[Non-OS2] [OS2]。

Full Screen Logo [Enabled]

若您要使用個人化開機畫面，請將本項目設定為啓用 [Enable]。設定值有：[Disabled] [Enabled]。



1. 如果您欲使用華碩 MyLogo2™ 功能，請務必將 Full Screen Logo 項目設定為 [Enabled]。
2. 請參考“5.3.1 ASUS MyLogo2™”一節中的相關介紹。

halt On [All Errors]

本項目可讓您設定錯誤報告類型。設定值有：[All Errors] [No Errors] [All,But Keyboard] [All,But Diskette] [All,But Disk/Key]。

4.6.6 安全性選單 (Security)

本選單可讓您改變系統安全設定。

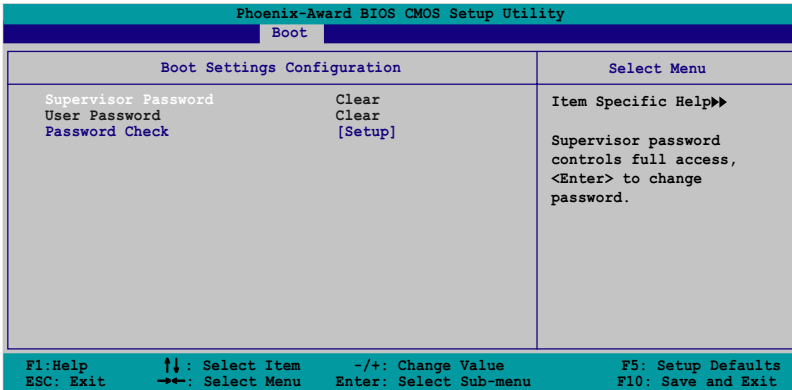

Supervisor Password [Clear]

User Password [Clear]

請依照以下步驟設定系統管理員密碼 (Supervisor Password)：

1. 選擇 **Change Supervisor Password** 項目並按下 **<Enter>**。
2. 於 **Enter Password** 視窗出現時，輸入欲設定的密碼，可以是八個字元內的英文、數字與符號，輸入完成按下 **<Enter>**。
3. 按下 **<Enter>** 後 **Confirm Password** 視窗會再次出現，再一次輸入密碼以確認密碼正確。密碼確認無誤時，則密碼設定選項會變更 [Disabled]。

請依照以下步驟清除密碼 (Clear the Password)：

1. 選擇 **Password** 項目並按下 **<Enter>** 兩次，則下列訊息便會出現：
“PASSWORD DISABLED !!! Press any key to continue...”



2. 按下任意鍵回到主選單。



為了避免未經認證的存取動作，在進入 BIOS 設定程式前，系統會要求輸入系統管理員密碼 (Supervisor Password)。而為了避免未經授權的使用，在開啟系統時，則會被要求輸入使用者密碼 (User Password)。

關於密碼的注意事項

為了避免未經認證的存取動作，在進入 BIOS 設定程式前，必須先輸入系統管理員密碼（Supervisor Password）。另外為了避免未經認證使用電腦的狀況，在開啓系統時，則必須輸入使用者密碼（User Password）。

若是忘記密碼時？

若您忘記所設定的密碼，您可以藉由跳線清除 CMOS 的動作（Erasing the CMOS Real time Clock RAM）來清除密碼。此外，您在 BIOS 中所設定的密碼資料是由主機板上的水銀電池提供之電源而得以保存，因此您也可藉由移除該電池的方式，來清除包含密碼在內的相關 BIOS 設定。若您需要利用跳線的方式來清除 CMOS，則請參閱“1.9 跳線選擇區”一節的說明。

Password Check [Setup]

本選項讓您設定是要在您進入 BIOS 設定或進入系統前，要求您輸入密碼。當選擇 [Setup] 則會要求您在進入 BIOS 設定程式前輸入密碼。而若是選擇 [System] 則會在您進入系統前要求輸入密碼。設定值有：[Setup] [System]。

4.7 離開 BIOS 程式 (Exit menu)

本選單可讓您讀取 BIOS 程式出廠預設值與離開 BIOS 程式。

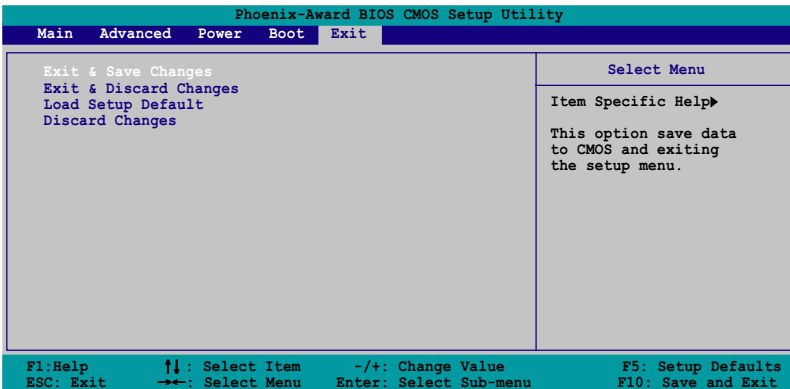

按下 <Esc> 鍵並不會立即離開 BIOS 程式，要從此選單上選擇適當的項目，或按下 <F10> 鍵才會離開 BIOS 程式。

Exit & Save Changes

當您調整 BIOS 設定完成後，請選擇本項目以確認所有設定值存入 CMOS 記憶體內。按下 <Enter> 鍵後將出現一個詢問視窗，選擇 [Yes]，將設定值存入 CMOS 記憶體並離開 BIOS 設定程式；若是選擇 [Cancel]，則繼續 BIOS 程式設定。



假如您想離開 BIOS 設定程式而不存檔離開，按下 <Esc> 鍵，BIOS 設定程式會立刻出現一個對話視窗詢問「Discard configuration changes and exit now?」，選擇「OK」不將設定值存檔並離開 BIOS 設定程式，若是選擇「Cancel」，則會繼續 BIOS 設定程式。

Exit & Discard Changes

若您想放棄所有設定，並離開 BIOS 設定程式，請將高亮度選項移到此處，按下 <Enter> 鍵，即出現詢問對話窗，選擇 [Yes]，不將設定值存入 CMOS 記憶體並離開 BIOS 設定程式，先前所做的設定全部無效；若是選擇 [Cancel]，回到 BIOS 設定程式。

Load Setup Defaults

若您想放棄所有設定，將所有設定值改為出廠預設值，您可以在任何一個選單按下 <F5>，或是選擇本項目並按下 [Enter] 鍵，即出現詢問視窗，選擇 [Yes]，將所有設定值改為出廠預設值，並繼續 BIOS 程式設定；若是選擇 [Cancel]，則繼續 BIOS 程式設定。

Discard Changes

若您想放棄所有設定，將所有設定值回復原先 BIOS 設定值，請選擇本項目並按下 [Enter] 鍵，即出現詢問視窗，選擇 [Yes]，來放棄所有變更的設定值並回復到先前的設定值。

第五章

除了主機板所需要的裝置驅動程式之外，華碩驅動程式及公用程式光碟尚提供許多方便實用甚至獨家開發的軟體供華碩愛好者使用。本章節描述華碩驅動程式及公用程式光碟中的內容。

軟體支援

章節提綱

5.1 安裝作業系統	5-1
5.2 驅動程式及公用程式光碟資訊	5-1
5.3 軟體資訊	5-8
5.4 RAID 功能設定	5-31
5.5 建立一張搭載有 RAID 驅動程式的磁片	5-50

5.1 安裝作業系統

本主機板完全適用於 Microsoft Windows 2000/XP 作業系統 (OS, Operating System)。「永遠使用最新版本的作業系統」並且不定時地昇級，是讓硬體配備得到最佳工作效率的不二法門。



由於主機板和週邊硬體裝置的選項設定繁多，本章僅就軟體的安裝程序供您參考。您也可以參閱您使用的作業系統說明文件以取得更詳盡的資訊。

5.2 驅動程式及公用程式光碟資訊

隨貨附贈的驅動程式及公用程式光碟包括了數個有用的軟體和公用程式，將它們安裝到系統中可以強化主機板的機能。



華碩驅動程式及公用程式光碟的內容會不定時地更新，但不另行通知。如欲得知最新的訊息，請造訪華碩的網站 <http://tw.asus.com>。

5.2.1 執行驅動程式及公用程式光碟

欲開始使用驅動程式及公用程式光碟，僅需將光碟片放入您的光碟機中即可。若您的系統已啟動光碟機「自動安插通知」的功能，那麼稍待一會兒光碟片會自動顯示華碩歡迎視窗和軟體安裝選單。

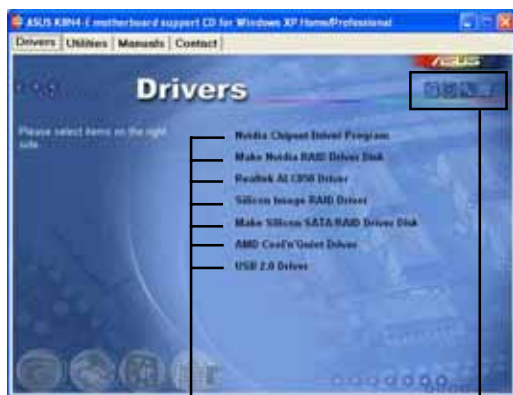

點選安裝各項驅動程式

點選圖示以獲得更多資訊



如果歡迎視窗並未自動出現，那麼您也可以到驅動程式及公用程式光碟中的 BIN 檔案夾裡直接點選 ASSETUP.EXE 主程式開啟選單視窗。

5.2.2 驅動程式選單 (Drivers menu)

在驅動程式選單中會顯示所有適用於本主機板的硬體裝置的驅動程式。系統中所有的硬體裝置皆需安裝適當的驅動程式才能使用。



Nvidia 晶片組驅動程式

本項目會安裝支援 NVIDIA nForce4 4X 晶片組的驅動程式。

建立 NVIDIA 晶片驅動程式磁片

本項目將會建立支援 Serial ATA 與 RAID 功能的驅動程式碟片。

Realtek ALC850 音效驅動程式

本項目將會安裝 Realtek ALC850 音效驅動程式。

Silicon Image RAID 驅動程式

本項目將會安裝 Silicon Image RAID 驅動程式。請參考「5.2.1 Silicon Image RAID 功能設定」中的相關介紹。

建立 Silicon SATA RAID 驅動程式碟片

本項目將會建立支援 Serial ATA RAID 功能之 Silicon Image SATA Link™ Si13114 晶片的驅動程式碟片。

華碩 AMD Cool 'n' Quiet 驅動程式

點選本項目安裝 AMD Cool 'n' Quiet 程式。AMD Cool 'n' Quiet 技術可讓系統動態自動選擇 CPU 速度、電壓與電源的組合，以符合使用者針對效能的需求。請參考“5.3.2 Cool 'n' Quiet™ 技術”的相關介紹。

USB 2.0 驅動程式

本項目將會安裝 USB 2.0 驅動程式。



關於驅動程式與安裝軟體選項，將會因在不同的作業系統中而有所變動。

5.2.3 公用程式選單 (Utilities menu)

軟體選單會列出所有可以在本主機板上使用的應用程式和其他軟體。其中以高亮度文字顯示的軟體即表示適用於您的主機板。您只需在這些軟體名稱上以滑鼠左鍵按一下即可開始進行該軟體的安裝動作。



Nvidia Chipset n-Tune utility 驅動程式

安裝 NVIDIA nTune™ utility 驅動程式，可以讓您更輕鬆且安全地進行系統校調，以達到最佳化的效能表現。

華碩系統診斷家 (ASUS PC Probe II)

這個智慧型的診斷程式可以監控風扇的轉速、中央處理器的溫度以及系統的電壓，並且會將所偵測到的任何問題回報給您。這個絕佳輔助軟體工具可以幫助您的系統時時刻刻處在良好的操作環境中。

華碩線上更新程式

利用 ASUS Live Update 可以讓您從華碩公司的網站上下載並安裝最新的 BIOS。



在使用華碩線上更新程式之前，請確認您已經連上網際網路，否則系統無法連接到華碩網站下載更新資料。

華碩 AI Booster 應用軟體

點選本項目會進行安裝華碩 AI Booster 應用軟體。本應用軟體可以讓您在視窗作業系統環境下進行 CPU 的超頻。

Microsoft DirectX 驅動程式

安裝微軟最新版的 DirectX 驅動程式 9.0b 版。微軟 DirectX 9.0 版驅動程式所支援的多媒體技術可以強化您系統的圖像與音效表現。利用 DirectX 9.0 驅動程式的多媒體功能，您將可以在您的電腦上欣賞電視節目、捕捉視訊，與進行電腦遊戲。請造訪微軟網站 (www.microsoft.com) 以取得更新版本的 DirectX 驅動程式。

防毒軟體

點選本項目將會安裝防毒軟體，安裝防毒軟體將可以偵測並保護您的系統資料免於遭受電腦病毒的危害。

Adobe Acrobat Reader 瀏覽軟體

安裝 Adobe 公司的 Acrobat Reader 閱讀程式。

華邦語音編輯程式

本應用程式可以錄製、自訂 wave 檔以供華碩 POST 系統播報員功能使用。使用本應用程式可以變更華碩 POST 系統播報員中的語音訊息。請參考“3.3 華碩 POST 播報員”一節中列表的說明。

華碩螢幕保護程式

安裝由華碩精心設計的螢幕保護程式。

華碩 AMD Cool 'n' Quiet 程式

點選本項目安裝 AMD Cool 'n' Quiet 程式。



本使用手冊中畫面所顯示的選項與您實際所見的畫面，會因為作業系統的版本不同而有差異。

5.2.4 手冊選單

在本標籤頁面中，會出現相關的線上使用手冊列表，點選列表中的選項便會出現該使用手冊的畫面。



1. 大多數的使用手冊檔案為 PDF 格式。因此在您開啟使用手冊檔案前，請先安裝 Adobe Acrobat Reader 瀏覽軟體。
2. 在本選單中所列出的某些使用手冊，可能並不符合本主機板的型號。



NVIDIA Firewall 系統管理員使用手冊

點選本項目可讓您開啓 NVIDIA Forceware Networking 與 Firewall 系統管理員使用手冊。

NVIDIA RAID 使用手冊

點選本項目可讓您開啓 NVIDIA RAID 使用手冊。

Si13114 使用手冊

點選本項目可讓您開啓 Silicon Image SATAraid™ Serial ATA RAID 管理軟體使用手冊。

NVIDIA nTune™ 使用手冊

點選本項目可讓您開啓 NVIDIA nTune™ 使用手冊。

NVIDIA Disk Alert 使用手冊

點選本項目可讓您開啓 NVIDIA NVRAID™ 使用手冊。

5.2.5 華碩的聯絡方式

按下「聯絡資訊」索引標籤會出現華碩電腦的聯絡資訊。此外，本手冊的封面內頁也會列出華碩的聯絡方式供您參考。



5.2.6 其他資訊

出現在歡迎視窗畫面左方的數個圖示能提供給您有關於主機板和驅動程式及公用程式光碟的其他資訊。本節將說明點選每一個圖示所出現的彈出式項目的內容。

顯示主機板資訊

這個視窗會顯示本主機板的規格簡介。



瀏覽光碟片內容

這個視窗會顯示驅動程式及公用程式光碟的內容。



技術資源申請表

這個視窗會顯示華碩技術支援申請表。當您需要專業人員協助您解決關於技術上的問題時，請填寫表格再選擇使用傳真或者電子信箱的途徑和華碩技術支援部門取得聯繫。

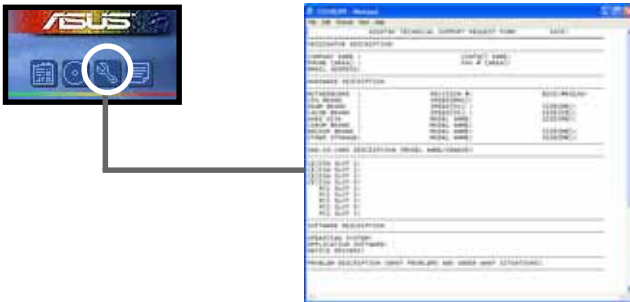

檔案列表

這個視窗會顯示驅動程式及公用程式光碟的內容以及每個項目簡短的說明，為文字檔格式。



5.3 軟體資訊

驅動程式及公用程式光碟中大部分的應用程式都會有安裝指導精靈來協助您一步一步輕鬆地安裝軟體。您也可以由個別軟體所提供的線上說明檔或讀我檔取得安裝方式及其他資訊的說明。因此本節僅就新軟體提供詳盡的說明。

5.3.1 華碩 MyLogo2™

華碩 MyLogo2™ 軟體會在您安裝華碩線上更新程式時一併安裝到您的系統中。請參見「5.2.3 軟體選單」的說明。



在您使用華碩 MyLogo2™ 功能前，請先以 AFUDOS 公用程式備份您原始的 BIOS 檔案，或者由華碩網站下載最新的 BIOS 版本，將之儲存於磁片以備不時之需。



如果您要使用華碩 MyLogo2™ 的功能，請先確認在 BIOS 程式中的 Full Screen Logo 項目設定為 [Enabled]。請參考「4.6.2 啟動選項設定」的說明。

請依照下列步驟使用華碩 MyLogo2™ 軟體。

1. 執行華碩線上更新程式。請參見「4.1.6 華碩線上更新」一節。
2. 當畫面顯示 BIOS 更新方式，請選擇直接以檔案來更新 BIOS 程式。
3. 指定 BIOS 檔案的來源位置，比如從磁碟片讀取 BIOS 檔案。接著按下「Next」鈕繼續。
4. 如右圖所示，於 MyLogo2™ 程式左邊的視窗選擇圖形存放的資料夾，然後再於右邊視窗該資料夾中選擇欲使用的圖形。接著按下「Next」鈕繼續。



您也可以將自己喜歡的圖檔作為開機畫面。要注意的是，可使用的圖檔格式有 GIF、JPG 或者 BMP。

5. 當您選定一張開機圖形時，該圖形隨即會放大至 MyLogo2™ 整個視窗，如右圖所示。



1. 本功能在開啟較大且複雜的圖檔時可能會遭遇問題，未避免這類現象發生，請將圖檔置換為將為單純或容量較小的檔案。
2. 若您想要讓開機圖形小一點，請點選 Ratio 功能的下拉式選單來調整圖形大小百分比。



6. 接著出現的視窗則會顯示目前 BIOS 版本的相關資訊，並提示您即將更新 BIOS 檔案以便置換新的開機圖形。按下 Flash 鈕即進行更新動作。
7. 更新完成之後再按下「Exit」鈕並且重新開機。



除了使用華碩線上更新程式來更新開機圖示，您也可以透過 Windows 桌面的「開始」工具列開啟華碩 MyLogo2™ 軟體以更新開機圖示。若您在華碩 MyLogo2™ 程式中更換了開機圖示並且已將 BIOS 檔案存檔，接著請務必使用華碩線上更新程式來下載最新的 BIOS 程式。

5.3.2 AI Net 2 使用說明

本主機板提供了一個強大功能的應用程式—網路電纜測試員 (VCT)，它使用 Time Domain Reflectometry (TDR) 技術來幫助您診斷目前網路連線狀況，如果線路故障，還可告知您線路故障的位址，讓您可以更快掌握問題的所在。VCT 程式可以偵測、報告並將故障的誤差減少至 1 meter 之內，它還可以偵測不協調的抗阻、線路交疊、線路相反等問題。

網路電纜測試員 (VCT) 可以明顯的減少網路與支援服務的成本，讓您可以更完整的管理與控制網路系統。此外，它還可以與其他網路系統軟體協同工作，在進行網路連線狀況偵測時，可以獲得更理想的診斷結果。

使用網路電纜測試員 (VCT)

請依照以下步驟來執行電腦上的網路電纜測試員 (VCT)。

1. 點選「開始」按鈕，選擇「程式集→M a r v e l l 1 → Virtual Cable Tester」。
2. 在選單中，點選「Virtual Cable Tester」，就會出現如下所示的圖示。
3. 按下「R u n 」按鈕來執行偵測。

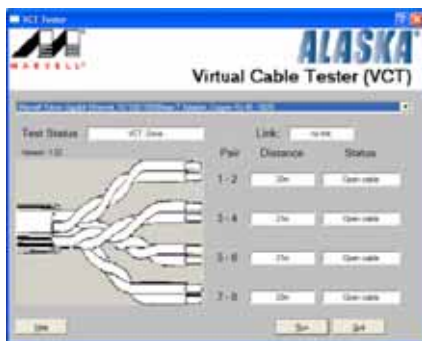

- 本功能僅支援 Windows 2000 與 Windows XP 作業系統。
- 網路電纜測試員只會測試連接到 Gigabit LAN 網路連接埠上的乙太網路線。
- 如果程式偵測後並無任何網路出現問題，則「Run」選項按鈕將無法選取並以灰色顯示。
- 若您想要在尚未進入作業系統前便進行網路纜線測試，則請在 BIOS 設定程式中，將 POST Check LAN cable 項目設定為開啟。請參考“4.4.2 LAN Cable Status”一節中的介紹。

5.3.3 免開機音樂播放功能 (Instant Music) 使用說明

華碩 Instant Music 是內建於 BIOS 程式中的音樂播放功能，您不須開啓電腦就可使用，本功能是 AC' 97 編解碼晶片所支援，此外您必須擁有光學裝置，如 CD-ROM、DVD-ROM 或 CD-RW 來播放音樂光碟。



1. Instant Music 僅支援標準音樂格式光碟。
2. 如果您安裝並驅動其他的音效卡，Instant Music 功能將無法使用。
3. Instant Music 功能僅支援 PS/2 鍵盤。

啓動華碩 Instant Music

1. 請將類比訊號 (analog) 的音效排線由光學裝置，如 CD-ROM、DVD-ROM 或 CD-RW 連接到 4-pin CD-In 連接插座 (標示為 CD1)。請參考「2.7 元件與周邊裝置的连接」的說明。



請確認使用 CD-ROM 的音效連接排線，否則您無法使用 Instant Music 的功能按鍵來控制音量。

2. 啓動系統並於自我測試 (Power On Self-Tests, POST) 時按下 <Delete> 按鍵進入 BIOS 程式。
3. 進入 **進階選單 (Advanced Menu)** 後，選擇「Instant Music Configuration」。
4. 將 Instant Music 項目設定為 **Enabled**。請參考「4.4.1 免開機音樂播放功能設定 (Instant Music Configuration)」一節的詳細說明。
5. 接下來再選擇 **Instant Music CD-ROM** 項目，按下 <Enter> 按鍵來顯示 CD-ROM 的選項。選擇您欲以哪一部 CD-ROM 硬體裝置來使用本功能。
6. 儲存您所作的改變並離開 BIOS 程式設定。



1. 在完成開啟 Instant Music 功能之後，Scroll Lock 顯示燈會維持在使用 (ON) 的狀態。
2. 當您將 CD 播放裝置暫時停止運轉時，Caps Lock 顯示燈會轉變為在使用 (ON) 的狀態。
3. 當您開啟 Instant Music 模式，系統喚醒功能 (如網路、鍵盤、滑鼠、USB 介面裝置) 就無法使用，此時若是您想啟動電腦，請按電源開關來啟動。
4. 當系統沒有連接或沒有偵測到任何光學裝置，Instant Music 功能將自動關閉 (Disabled)，並且會發出嗶聲來提醒您注意這個狀況。

使用華碩 Instant Music

1. 請確認將電源線連接到有接地裝置的電源插座，讓系統擁有備用電源。
2. 請參照下述任一種功能鍵操作方式來播放音樂光碟，這些功能鍵僅於 BIOS 程式中 Instant Music 項目設為 Enabled 時才能使用。

Instant Music 功能鍵 (Set 1)

此為第一種播放功能鍵，這些功能鍵在鍵盤上所代表的位置如下圖所示。

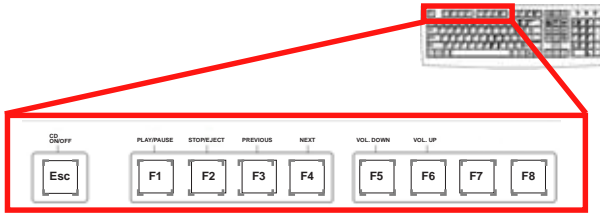

建議您將 Instant Music 功能鍵標籤放置在如上圖所示的鍵盤位置上，作為使用上的功能導引。本標籤會隨主機板附贈於包裝盒內。

Instant Music 功能鍵 (Set 2)

除了前述的功能鍵使用方式之外，您還有另一種 Instant Music 功能鍵的選擇。這些功能鍵在鍵盤上所代表的位置如下圖所示。

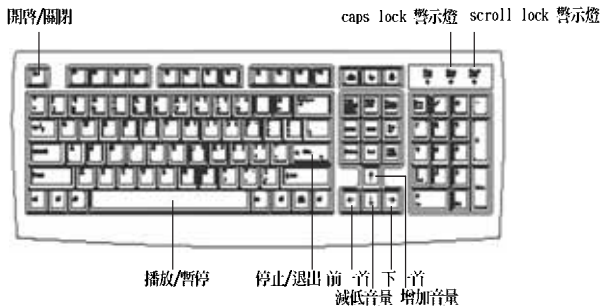

3. 將麥克風或頭戴式耳機連接到主機板後側面板中的音效輸出接頭（草綠色）。您也可以將頭戴式耳機的連接排線連接到前面板中 CD-ROM 裝置的頭戴式耳機插孔。
4. 放入一張音樂光碟於您設定為播放機的光學裝置。
5. 按下 <Esc> 按鍵來開啓 Instant Music。
6. 按下 <F1> 按鍵或 空白鍵 (Space Bar) 來播放音樂光碟的第一首曲目。



若您在光學裝置如 CD-ROM 當中沒有音樂光碟時，按下 F1 按鍵或空白鍵，則會開啟 CD-ROM 的托盤。

7. 請參照上列 Instant Music 的功能鍵來選擇曲目或控制音量。
8. 按一下 <F2> 或 <Enter> 按鍵來停止播放光碟。
再按一次 <F2> 或 <Enter> 按鍵可以退出光碟機中的光碟片。

5.3.4 AMD 冷卻與靜音功能 (Cool 'n' Quiet! Technology)

本主機板支援 AMD 獨家的 Cool 'n' Quiet!™ 技術，這項技術可以根據系統所需的 CPU 效能動態自動調整 CPU 的時脈與電壓。

啓動冷卻與靜音功能

請依照以下步驟來開啓冷卻與靜音功能。

1. 啓動系統並在系統進行 POST 自我檢測程序時，按下 <Delete> 鍵進入 BIOS 選單。
2. 請依照 Advanced→ CPU Configuration→AMD CPU Cool & Quiet Configuration 的順序，進入 AMD Cool & Quiet Configuration 選單中，並將該選項設定為 Enabled。請參閱本使用手冊中“4-4 進階選單”中的相關介紹。
3. 接著在 Power menu 中，請選擇 ACPI 2.0 Support 項，並設定為 Yes。相關介紹請參閱本使用手冊中“4-5 電源選單”。
4. 請儲存設定值並退出 BIOS 設定選單。
5. 重新啓動系統，依照下列步驟設定各作業系統版本的電源管理選項。

如果您使用的是 Windows® 2000/XP 作業系統：

1. 如果您是 Windows® XP 作業系統的使用者，請先確定您的檢視模式已切換到如 Windows® 2000 一樣的傳統檢視畫面。
2. 在作業系統的主畫面下，按下「開始」鍵後選擇「設定」項接著選擇「控制台」。
3. 點擊「控制台」中的「顯示」圖示，在「顯示」內容的視窗中，請點選「螢幕保護程式標籤」。
4. 在接下來的視窗中請點選下方的「電源」按鈕，便可以進入接下來的「電源配置」視窗。
5. 在電源配置的下拉式選單中，請選擇「最小電源管理」。
6. 完成相關設定後，請點選確定以使設定值生效。

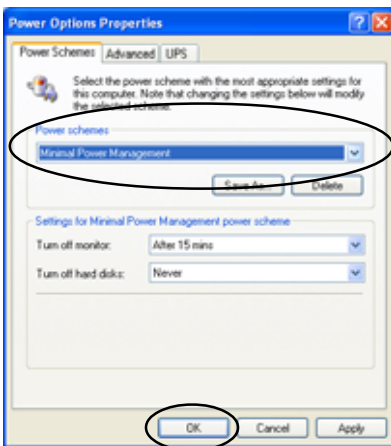

在您使用本功能前，請確認您已安裝 AMD Cool 'n' Quiet 相關的驅動程式與應用軟體。

如果您使用的是 Windows® 98SE/ME 作業系統：

1. 在 Windows® 98SE/ME 作業系統中，請按下「開始」鍵後，依照「設定」→「控制台」的順序，進入控制台的設定視窗中。
2. 點擊「控制台」中的「顯示」圖示，在「顯示」內容的視窗中，請點選「螢幕保護程式標籤」。
3. 在接下來的設定視窗中，請點選「監視器省電功能」項目內的「設定」按鈕。



4. 在「電源管理」內容視窗中，請選擇「AMD's Cool 'n' Quiet (tm) Technology」標籤。
5. 接著請點選「效能」下拉選單中的選擇符合您需求的模式，這邊建議設定為 Automatic Mode。
6. 最後點選「確定」讓設定值生效。

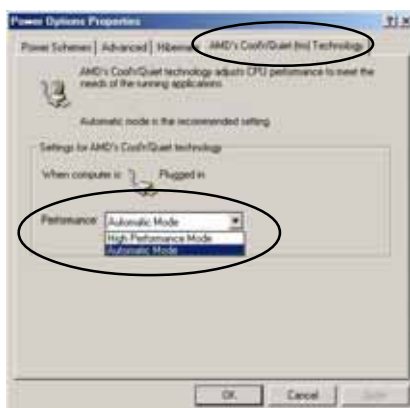

- 使用本功能之前，請先確認您已安裝 AMD Cool 'n' Quiet 相關的驅動程式與應用軟體。
- 本功能須搭配 AMD 安裝有監控晶片的原廠散熱器與風扇方可正確發揮作用。
- 如果您是自行購買的處理器散熱器，則請使用華碩 Q-Fan Technology 功能，讓處理器散熱風扇可依照處理器的負荷程度自動調整風扇轉速。

執行 Cool 'n' Quiet!™ 軟體

在本主機板的驅動程式與公用程式光碟中，包含有 Cool 'n' Quiet!™ 軟體，這套軟體可讓您即時查看您系統中的 CPU 時脈與電壓數值。



請先確定您的安裝系統已安裝主機板的驅動程式與公用程式光碟中的 Cool 'n' Quiet!™ 軟體。請參考 ” 5.2.3 公用程式選單 ” 一節中的相關介紹。

請依照以下步驟來執行 Cool 'n' Quiet!™ 軟體。

1. 如果您所使用的作業系統是 Windows 2000，請點選<開始>鍵。接著依照 程式集→ASUS→Cool & Quiet→Cool & Quiet 的順序，點選 Cool & Quiet。
2. 如果您所使用的作業系統是 Windows XP，請點選<開始>鍵，並依照 所有程式→ASUS→Cool & Quiet→Cool & Quiet 的順序，點選 Cool & Quiet。
3. 點選 Cool & Quiet 圖示後，如下圖所示的 CPU 時脈、電壓數值的即時畫面便會出現。

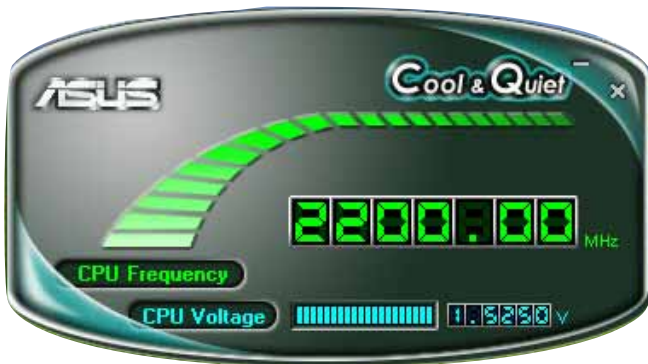

5.3.5 音效設定程式

本主機板內建一個支援八聲道音效輸出功能的 Realtek ALC850 AC' 97 音效處理晶片，可以讓您透過電腦體驗前所未有的音響效果。這套軟體提供接頭自動偵測 (Jack-Sensing) 功能 (Surround、Center/LFE、Front-Mic、Surround Back)、PCBEEP 產生器、支援 S/PDIF 數位音訊輸入/輸出、中斷功能等。ALC850 音效晶片也擁有 Realtek 獨家的通用音效埠 (UAJ®，Universal Audio Jack) 技術，讓使用者可以享受隨插即用的便利性。

請依照安裝精靈的指示來安裝 Realtek ALC850 音效驅動程式與應用程式，您可以在華碩驅動程式光碟片中找到這個 Realtek ALC850 音效驅動程式與應用程式。



如果您欲使用本音效晶片完整功能，您必須使用四聲道、六聲道或八聲道的喇叭。

當「Realtek 音效驅動程式與應用程式」安裝完成後，您可以在右下方的工作列上找到 Sound Effect 圖示。



「Realtek Sound Effect」圖示

在工作列的 Sound Effect 圖示上以滑鼠左鍵點二下，就會出現 Realtek 音效控制面板。



「音效」設定

Realtek ALC850 音效編解碼晶片讓您可以自行設定聆聽音樂時的環境 (environment)、調整音效的等化器 (equalizer)、卡拉 OK 的設定、或選擇預先程式化等化器的設定等，讓您可以擁有最佳的音效享受。

設定「音效」選項：

1. 在 Realtek 音效控制面板上點選「音效」按鈕。
2. 在控制面板的下半部份有「環境」、「等化器」、「卡拉 OK」等項目，您可使用各項目的快速選取方式來改變聆聽音樂的設定。
3. 在選項調整之後，所改變的音效會立即播放出來。
4. 在控制面板右上方的離開 (X) 圖示按鈕上點一下，就可以關閉這個音效調整的應用程式。



「S/PDIF」設定

這組 Sony/Philips 數位介面 (S/PDIF) 選項可以用來改變 S/PDIF 數位音訊輸出的設定。

設定「S/PDIF」選項：

1. 在 Realtek 音效控制面板上點選「SPDIF」按鈕。
2. 點選您所需要的選項來變更 S/PDIF 數位音訊輸出設定。
3. 在控制面板右上方的離開 (X) 圖示按鈕上點一下，就可以關閉這個音效調整的應用程式。



「喇叭組態」設定

這個選項可以用來改變喇叭組態的設定。

設定「喇叭組態」選項：

1. 在 Realtek 音效控制面板上點選「喇叭組態」按鈕。
2. 點選控制面板下半部份中左側的向下箭頭，會出現選項捲軸，選擇您現有的喇叭組態設定，然後按下「自動測試」按鈕來測試您的喇叭組態環境。



Realtek ALC850 編解碼晶片會自動偵測您所安裝音效裝置，並顯示出是否偵測到無法相容的硬體裝置。

3. 按下「UAJ 自動」前方的按鈕，就可以啟動或關閉通用音效埠 (Universal Audio Jack, UAJ) 功能。
4. 在控制面板右上方的離開 (X) 圖示按鈕上點一下，就可以關閉這個音效調整的應用程式。



「連接孔檢測」設定



這個選項可以用來檢測您的音效裝置是否安裝在正確的電腦連接孔上。

設定「連接孔檢測」的選項：

1. 在 Realtek 音效控制面板上點選「**連接孔檢測**」按鈕。
2. 點選右下方的「**Bracket**」按鈕來顯示連接的音效裝置。
3. 點選左下方的「**選擇**」按鈕來改變偵測的選項設定。
4. 點選左下方的「**開始**」按鈕開始執行連接偵測。



在執行這項偵測功能之前，請確認已經將其他任何的音效用程式停止並關閉。



5. 偵測完成之後，會自動彈出 Realtek® EZ-connection 對話視窗來顯示您目前電腦所連接的音效裝置。在對話視窗下方的文字敘述為解釋您音效連接的狀態，沒有正確安裝的項目旁會出現一個「X」的符號。

6. 如果在偵測過程當中出現問題，請確認您的音效裝置連接線有安裝在正確的接頭上。
7. 按下右上方的「X」按鈕就可以離開這個對話視窗。
8. 在控制面板右上方的離開 (X) 圖示按鈕上點一下，就可以關閉這個音效調整的應用程式。

「HRTF展示」設定

這個選項會展示 HRTF (Head-Related Transfer Function, 頭部相關傳輸函數) 聽音辨位的音效技術，也就是由聲音的來源與頭部 (兩耳) 之間的各种傳輸狀況，利用喇叭模擬出近似於親臨現場的三度空間音效定位的技術。

設定「HRTF 展示」選項：

1. 在 Realtek 音效控制面板上點選「HRTF展示」按鈕。
2. 點選您所需要的選項，例如：「聲音」、「移動路徑」或「EAX 設定」來變更設定。
3. 點選「播放」或「停止」的圖示按鈕來播放或停止展示。
4. 在控制面板右上方的離開 (X) 圖示按鈕上點一下，就可以關閉這個音效調整的應用程式。



「一般」設定

這個選項會顯示一般的音效設定，讓您可以變更顯示語言的設定、啓動或關閉在工作列上顯示音效控制的圖示。

設定「一般設定」選項：

1. 在 Realtek 音效控制面板上點選「一般」按鈕。
2. 在「在工作列上顯示音效控制」前方的按鈕點一下，可以啓動或關閉這個選項。
3. 點選「語言」左側的向下箭頭會出現選項捲軸，可以選擇控制面板顯示時所使用的語言。
4. 在控制面板右上方的離開 (X) 圖示按鈕上點一下，就可以關閉這個音效調整的應用程式。



後側面板音效連接埠功能設定

在後側面板連接埠中有六個不同顏色的連接孔，分別有：草綠色、藍色、粉紅色、黃橘色、黑色、灰色，在二聲道、四聲道、六聲道、八聲道等不同的聲道中各有不同的輸出功能，當您要安裝設定時，請參考下表來作安裝設定。

二、四、六或八聲道音效設定

接頭	設定與功能			
	耳機/二聲道喇叭輸出	四聲道喇叭輸出	六聲道喇叭輸出	八聲道喇叭輸出
淺藍色	聲音輸入端	聲音輸入端	聲音輸入端	聲音輸入端
草綠色	聲音輸出端	前置喇叭輸出	前置喇叭輸出	前置喇叭輸出
粉紅色	麥克風輸入端	麥克風輸入端	麥克風輸入端	麥克風輸入端
灰色	-	後置喇叭輸出	後置喇叭輸出	後置喇叭輸出
黑色	-	-	-	側邊喇叭輸出
黃橘色	-	-	中央聲道/ 重低音喇叭輸出	中央聲道/ 重低音喇叭輸出

5.3.6 使用 NVIDIA® Firewall™ 防火牆功能

本主機板支援 NVIDIA Firewall 應用程式，可以保護您的電腦免於遭受入侵。NVFirewall™ 為一適用於個人或一般桌上型電腦的防火牆功能，這項功能可以阻隔任何來自網路上的惡意入侵嘗試，並對您提出入侵警示。而在以下的章節中，將會敘述如何使用 NVIDIA Firewall 防火牆功能。

執行 NVIDIA® Firewall™ 功能

當您由主機板所附的驅動程式與應用程式光碟中，安裝好 NVIDIA® Firewall™ 應用程式後，NVFirewall 功能會自動將網路安全層級設定為預設的 **Medium** 級。而以下的NVFirewall™ 設定摘要將以使用 NVFirewall™ 摘要選單來作介紹。

請依照以下步驟來執行 NVIDIA® Firewall™ 摘要選單：

1. 從視窗作業系統的工作列中，點選 NVIDIA® Firewall™ 圖示。

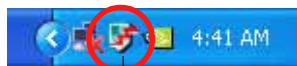

NVIDIA Firewall™ 圖示

2. 雙擊 NVIDIA® Firewall™ 圖示以顯示 NVIDIA® Firewall™ 摘要選單。

點選以顯示目前防火牆設定

點選以檢視設定細節

點選以檢視防火牆登錄檔案

點選以檢視防火牆狀態



進行安全性設定

您可以針對 NVFirewall™ 應用程式來進行數種安全性的相關設定，以符合您的系統安全需求。而以下的敘述便是關於進行 NV firewall™ 安全性設定的介紹：

- **Low**：允許安全的外部連線並拒絕已知的具危險性的連線。這項預設配置也將啟用部份防駭功能。
- **Medium**：允許大多數的外部連線。針對需經由某些連接埠的外部連線，像是一些即時通訊程式，便需要進行額外的設定方可進行連線。這項預設配置也將啟用部份防駭功能。
- **High**：允許最少的連線通過，只允許出埠連線。這項設定值包含採用“Stealth Mode”功能，這項功能可讓入侵者無法看到您電腦在網路上的所在。此外，這項設定也將啟用部份防駭功能。
- **Lockdown**：本配置將阻絕所有對外與對內的連線。
- **Anti-hacking only**：本配置將啟用所有的防駭功能但是關閉防火牆。若您想要使用其他的防火牆軟體，建議採用本項預設的安全性配置。
- **Custom 1, 2, 3**：除了上述預設的安全性配置設定，您也可以基於自身需要來選擇程式中可供選擇的安全性配置方式。
- **Off**：本選項將關閉所有的防火牆功能。

請依照下列步驟來進行安全性配置設定：

1. 在 NVIDIA® Firewall™ 摘要選單中，點選 **Current Firewall Profile** 下拉式選單，接著選擇一組預設的安全性配置。

選擇完畢後，程式會顯示一確認視窗。



2. 接著請點選 **Change Profile** 以套用設定或請選擇 **Don't Change Profile** 來回到主選單。

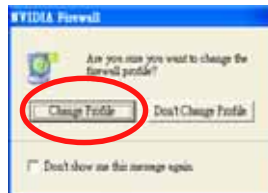

關閉 NVFirewall™ 防火牆功能



請小心使用本選項。若是關閉本防火牆功能，您的系統對於電腦病毒、駭客或是其他網路上的入侵者都將無法進行防禦。

請依照下列步驟來關閉防火牆功能：

1. 在 NVIDIA® Firewall™ 摘要選單中，請點選 **Current Firewall Profile** 下拉式選單，接著選擇 **Off** 選項。

選擇完畢後，程式會顯示一確認視窗。



2. 接著請點選 **Turn Firewall Off** 來關閉防火牆功能。



5.3.7 使用 NVIDIA® nTune™ 應用程式

本主機板支援 NVIDIA® nTune™ 應用程式，可以讓您輕鬆且安全地進行系統校調以達到最佳化的效能表現。本應用程式提供安全且簡易的方式來進行電壓、系統匯流排速度與記憶體時脈的調整，以達到最佳的效能表現。

依照 NVIDIA Chipset Driver Program 安裝精靈的指示來從主機板驅動程式與公用程式光碟中安裝 NVIDIA® nTune™ 公用程式。

在您成功地安裝本程式在您的系統後，在視窗作業系統中，請依序點選 **開始 > 所有程式 > NVIDIA Corporation > nTune > nTune** 以執行 NVIDIA® nTune™ 應用程式。

管理我的 nForce™ 系統

本應用程式中的 **管理我的 nForce™ 系統** 選單可讓您測試並自動校調您的系統、管理您的 nTune 自訂設置、監控您的系統、解決系統效能問題、建立 Log 檔、取得線上說明或更新 BIOS 等。此外，本選單也提供捷徑來讓您管理相關的 nForceware™ 設定。



點選以執行管理我的 nForce™ 系統選單

Clock Control

本應用程式中的 Clock Control 選單可以針對系統匯流排速度與記憶體計時控制進行動態調整。系統匯流排速度的設定包含有前側匯流排 (FSB) 與 AGP 匯流排。



點選以執行 Clock control 選單

Voltage/Fan control

本應用程式中的 Voltage/Fan Control 選單可以讓您調整與 CPU、記憶體電壓設定相關的選項。本項目也可以讓您動態調整 CPU 與外接風扇的轉速值。

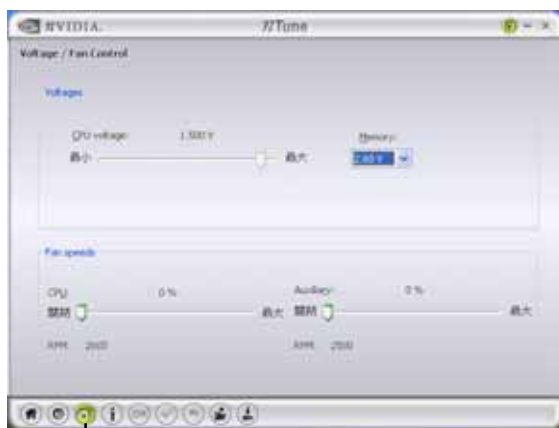

點選以執行 Clock control 選單

Information

在本應用程式的 Information 頁面中，會顯示與處理器、記憶體、主機板相關的資訊，並會評估系統效能，顯示 nForce™ 設定檔與版本。



點選以執行 Information 頁面

其他選項

在本應用程式選單下方的選項按鈕，可以讓您輕鬆地儲存或變更您的設定值，或是儲存與載入 nTune™ 設定檔。



點選以儲存設定並退出

點選以只進行儲存的動作

點選以回復設定值

點選以載入儲存的 nTune™ 設定檔

點選以將設定儲存為設定檔

5.4 RAID 功能設定

本主機板所內建的 NVIDIA nForce4 4X 晶片，可讓您進行 Serial ATA 硬碟機的磁碟陣列模式設置。本主機板支援以下的陣列模式設定。

RAID 0 的主要功能為「Data striping」，即區塊延展。其運作模式是將磁碟陣列系統下所有硬碟組成一個虛擬的大硬碟，而資料存取方式是平均分散至多顆硬碟，是以並行的方式讀取/寫入資料至多顆硬碟，如此可增加存取的速度，若以二顆硬碟所建構的 RAID 0 磁碟陣列為例，傳輸速度約為陣列中轉速最慢的硬碟的二倍速度。整體而言，RAID 0 模式的磁碟陣列可增加資料傳輸的效能與速率。

RAID 1 的主要功能為「Data Mirroring」，即資料映射。其運作模式是將磁碟陣列系統所使用的硬碟，建立為一組映射對應（Mirrored Pair），並以平行的方式讀取/寫入資料至多顆硬碟。而寫入至各個硬碟的資料是完全一樣的，在讀取資料時，則可由本組內所有硬碟同時讀出。而 RAID 1 模式的磁碟陣列最主要就是其容錯功能（fault tolerance），它能在磁碟陣列中任何一顆硬碟發生故障的情況時，其它硬碟仍可以繼續動作，保持系統不中斷運行。即使陣列中某一顆硬碟損毀時，所有的資料仍會完整地保留在磁碟陣列的其它硬碟中。

RAID 0+1 的主要功能為「Data striping」+「Data Mirroring」，也就是集 RAID 0 與 RAID 1 之所長，不但可運用到 RAID 0 模式所提供的高速傳輸速率，也保有了 RAID 1 模式的資料容錯功能，讓您不但享有高速的資料傳輸功能，對於資料的保存也無後顧之憂。

RAID 5 的主要功能為將資料與驗證資訊加以延展，分別記錄到三部或以上的硬碟機中。而 RAID 5 陣列設定的優點，包括有取得更理想的硬碟效能、具備容錯能力，與更大的儲存容量。RAID 5 陣列模式最適合的使用範疇，可用於交叉處理作業、資料庫應用、企業資源的規劃，與商業系統的應用。這類型的陣列模式，最少需要三部硬碟機方可進行設定。

RAID 10 的組成原則，即是把兩個或兩個以上的 RAID 1 陣列，再組成 RAID 0 區塊延展的一種陣列設定方式。這種陣列模式，如同 RAID 1 一般具有容錯能力，此外由於將數個 RAID 1 陣列模式再進行 RAID 0 的區塊延展作業，因此也擁有高輸入/輸出率的特色。在某些狀況下，這種陣列設定方式，可以承受同一時間內多部硬碟機失效損壞的情形。關於 RAID 10 陣列模式，您的系統最少需安裝有四部硬碟機方可進行設定。

JBOD 亦即「Just a Bunch of Disks」的縮寫，也被稱為「跨距」功能（Spanning），在設定上 JBOD 模式並非依循 RAID 設定方式，但卻同樣是將資料存取於多顆硬碟裝置中，且在作業系統中 JBOD 硬碟同樣也是被視為一顆硬碟裝置。在實際功能上，JBOD 模式僅在於提供更大的存取容量，而不能如同 RAID 功能一般提供容錯與效能提升的優勢。



若您欲安裝 Windows XP 或 Windows 2000 作業系統並同時啟支援 RAID 磁碟陣列功能，請先將公用程式光碟內的 RAID 驅動檔案複製至磁碟片中，如此才能於安裝作業系統時一並驅動磁碟陣列功能。請參閱 “5.6 建立一張搭載有 RAID 驅動程式的磁片” 的相關介紹。

5.4.1 硬碟安裝

本主機板支援 Ultra DMA 133/100/66 與 Serial ATA 硬碟機。為了最佳的效能表現，當您要建立陣列模式設定時，請盡可能採用具備相同型號與容量的硬碟機。

RAID 控制晶片支援 Ultra ATA 與 Serial ATA 硬碟，若是您想要讓晶片發揮最理想的效能，在建立磁碟陣列的時候，請安裝正確的驅動程式。

安裝 Serial ATA (SATA) 硬碟機

請依照以下安裝方式來建構 SATA RAID 磁碟陣列。

1. 將硬碟安裝至硬碟槽中。
2. 安裝硬碟連接排線，將欲建構磁碟陣列的硬碟連接至主機板。
3. 將 SATA 電源線連接到每一部硬碟機。



請參考主機板驅動程式與公用程式光碟中的 RAID controller 使用手冊來進行 RAID 設置。關於如何開啟使用手冊檔案，請參考 “5.2.4 使用手冊選單” 一節中的說明。

5.4.2 NVIDIA® RAID 磁碟陣列功能設定

本主機板所搭載的高效能 IDE RAID 陣列控制器整合於 NVIDIA SLI 北橋晶片。在陣列模式上，本控制器可利用四組獨立的 Serial ATA 通道進行 RAID 0、RAID 1、RAID 1+0、JBOD 四種獨立陣列模式設定。

執行 BIOS RAID 設定程式

在您安裝好硬碟機之後，在您進行磁碟陣列設定之前，請先確認已在 RAID BIOS 程式中的相關選項進行必要的設定。

1. 啟動您的電腦。當系統仍在自我測試 (Power-On Self Test) 時，按下 鍵來進入 NVIDIA RAID BIOS 設定公用程式。
2. 經由 BIOS 設定程式中，**Advanced > Onboard Device Configuration > NVRAID Configuration** 的順序來將 RAID Enabled 項目設定為 **Enabled**。操作完畢後，以下的選項使用者便可以進行設定。
3. 若您想要進行陣列設定，請選擇並啟動 IDE 或 SATA 硬碟機。請參閱“4.4.3 內建裝置設定”一節中的介紹來進行相關設定。
4. 儲存您的設定值並退出 BIOS 設定程式。



如欲取得關於 NVIDIA® RAID 陣列設定的相關資訊，請參考主機板驅動程式與公用程式光碟中的“NVIDIA® RAID 使用手冊”。

進入 NVIDIA RAID 設定程式

請依照以下步驟來進入 NVIDIA RAID 設定程式：

1. 啟動您的系統。
2. 當系統進行開機自我檢測步驟 (POST) 時，按下 <F10> 以顯示 RAID 設定程式的選單。



本節中所出現的 BIOS RAID 設定畫面僅供參考之用。這些畫面可能與您實際看到的選項有所不同。

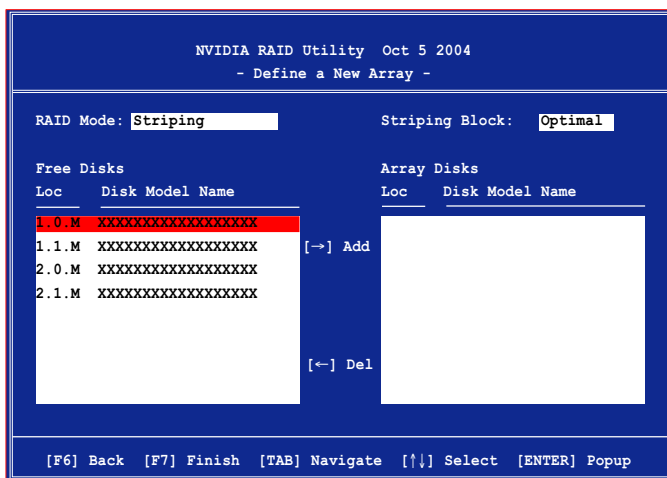

在畫面下方所列出的按鍵本設定程式的相關功能鍵。這些功能鍵可以讓您在選單中進行各類選項的選擇與設定。

建立陣列 (Create RAID Volume)

請依照下列步驟來進行陣列的建立：

1. 在 NVIDIA RAID 公用程式的 Define a New Array menu 選單中，選擇 RAID Mode 並按下 <Enter> 鍵。則接下來的子選單便會出現。在此一子選單中，您可使用上下方向鍵來選擇陣列模式，選擇完畢後請按下 <Enter> 鍵確認。

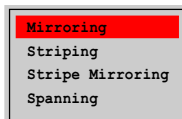

2. 按下 <Tab> 選擇 Striping Block 模式並按下 <Enter>。則以下的子選單便會出現。

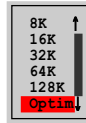

若您選擇 Striping 或 Striping Mirroring 模式，請使用上下方向鍵來選擇提供 RAID 0 模式所使用的延展區塊大小並按下<Enter>。此一數值可選擇的範圍從 8KB 至 128KB。預設值則為 128KB。至於延展區塊數值的設定，則取決於您硬碟機的使用方式。

- 8/16 KB - 低磁碟使用率。
- 64 KB - 典型磁碟使用率。
- 128 KB - 效能取向的磁碟使用率。



小祕訣：若此系統欲作為伺服器使用，建議您選擇較低的磁區大小；若此系統欲作為多媒體電腦用來執行影音的編輯製作，建議您選擇較高的磁區大小來獲得最佳的效能。

3. 按下 <Tab> 來選擇可供陣列規劃使用的硬碟機，並使用左右方向鍵來指定作為陣列規劃的硬碟機。
4. 按下 <F7> 來建立陣列設定。選擇完畢後如下的訊息方塊便會出現。

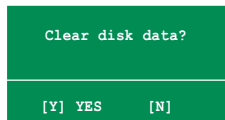

5. 按下 <Y> 來清除所選擇的硬碟機，或是按下 <N> 來繼續磁碟陣列的設定工作，接著會出現作為陣列設定硬碟機中的資料即將被清除的警告訊息。



選擇本項目請注意！若您選定進行陣列設定，則所有硬碟機中的資料都會被清除。



建議當您建立磁碟陣列的設置時，請選擇 Fully Format 來將陣列硬碟做完整的格式化。

```

NVIDIA RAID Utility Oct 5 2004
- Array List -

  Boot   Id   Status   Vendor   Array Model Name
  ----   -   -       -       -
  No     4   Healthy  NVIDIA   MIRROR   XXX.XXG

[Ctrl-X]Exit  [↑↓]Select  [B]Set Boot  [N]New Array  [ENTER]Detail

```

接著，如上圖所示，在圖中下方會出現一組新的功能鍵。

6. 按下 <Ctrl+X> 來儲存設定並退出。

重建 RAID 磁碟陣列

請依照下列步驟來重建 RAID 磁碟陣列：

1. 在陣列選單中，使用上下方向鍵來選擇磁碟陣列後接著按下 <Enter> 鍵。則以下的陣列相關資訊畫面便會出現。

```

Array 1 : NVIDIA MIRROR XXX.XXG
- Array Detail -

RAID Mode: Mirroring
Striping Width: 1           Striping Block: 64K

  Adapt  Channel  M/S   Index  Disk Model Name   Capacity
  ----   -       -     -     -
  2       1     Master  0     XXXXXXXXXXXXXXXXX XXX.XXGB
  1       0     Master  1     XXXXXXXXXXXXXXXXX XXX.XXGB

[R] Rebuild  [D] Delete  [C] Clear Disk  [ENTER] Return

```

接著，如圖所示在畫面下方會出現一組新的功能鍵。

2. 請按下 <R> 鍵來重建 RAID 磁碟陣列。接著如下圖所示的畫面便會出現。

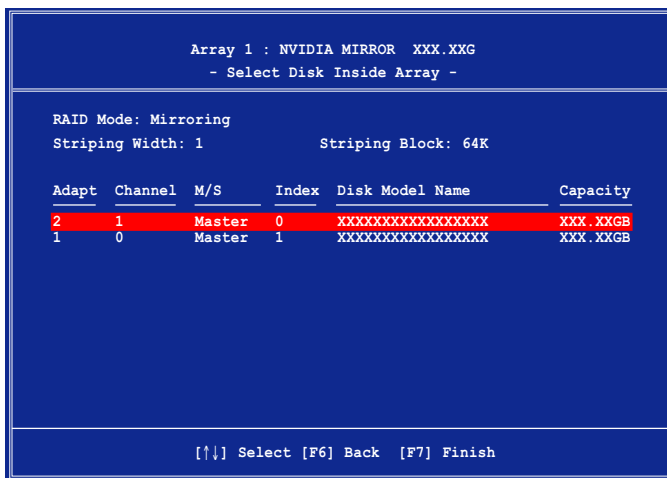

3. 使用上下方向鍵來選擇欲重建的磁碟陣列，接著按下 <F7> 。接著如下所示的確認訊息方塊便會出現。



4. 按下 <Enter> 鍵來開始陣列重建作業，或是按下 <ESC> 鍵來取消陣列重建。
5. 當陣列重建作業完成後，則陣列列表選單便會出現。

刪除陣列設定 (Delete Array)

請依照下列步驟來刪除 RAID 磁碟陣列設定：

1. 在陣列表單選單中，請使用上下方向鍵來選擇一組陣列設定接著按下 <Enter> 鍵。接著以下的陣列相關資訊畫面便會出現。

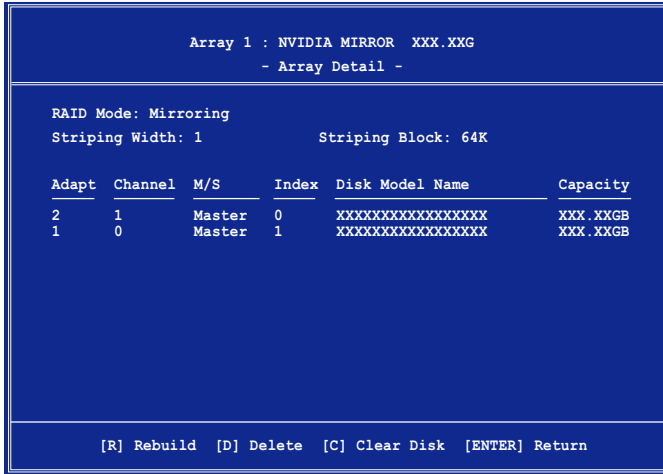

接著，如圖所示在畫面下方會出現一組新的功能鍵。

2. 按下 <D> 鍵便會清除方才選擇的磁碟陣列設定，而如下圖所示的訊息方塊也會出現。

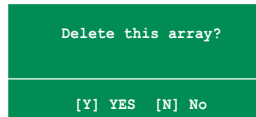

3. 看到此訊息方塊後，您可按下 <Y> 刪除陣列，或是按下 <N> 來取消此一動作。



選擇本項目請注意！若您選定進行陣列設定，則所有硬碟機中的資料都會被清除。

4. 若您選擇 <Yes>，則 Define a New Array 選單便會出現。

清除磁碟資料 (Clearing a disk data)

請依照下列步驟來清除磁碟資料：

1. 在陣列列表選單中，使用上下方向鍵來選擇一組陣列設定後按下 <Enter> 鍵。接著磁碟陣列的相關細節資訊便會出現。

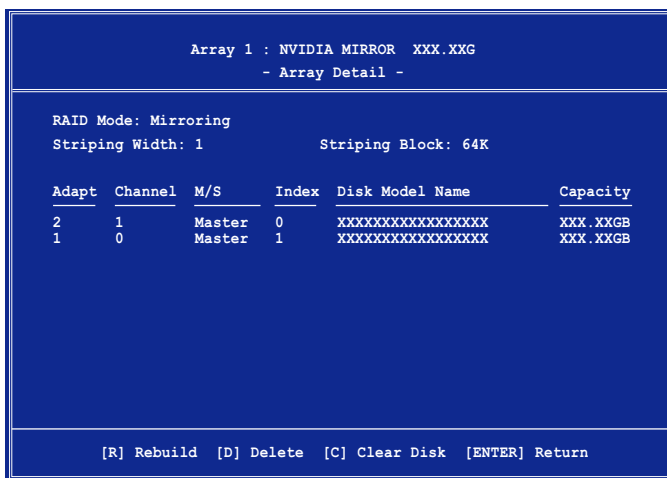

接著，如圖所示在畫面下方會出現一組新的功能鍵。

2. 按下 <C> 鍵來開始清除磁碟作業，而接下來畫面會顯示一確認訊息。

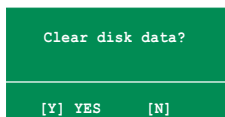

3. 接下來，您可以按下 <Y> 鍵來開始清除磁碟作業，或是按下 <N> 鍵來取消此一動作。



選擇本項目請注意！若您選定進行陣列設定，則所有硬碟機中的資料都會被清除。

5.4.3 Silicon Image RAID 功能設定

本主機板內建的 Silicon Image 陣列控制器，可支援 RAID 0、RAID 1、RAID 10 與 RAID 5 模式的設定。請使用 Silicon Image RAID 工具程式來設定磁碟陣列。

設定 BIOS RAID 選項

安裝完硬碟機後，在您設定 RAID 陣列前，請先確定您在 BIOS 中以設定必需的 RAID 選項。

請依照以下方式來設定 BIOS RAID 選項：

1. 啟動系統，當在系統自我檢測步驟時，按下 鍵來進入 BIOS 設定程式。
2. 從 BIOS 選單中，依照 **Advanced > Onboard Devices Configuration** 的選項選擇 **Silicon Image Controller** 選項，來進入 RAID 模式。請參考“4.4.3 內建裝置設定”中的相關說明。
3. 儲存您的設定值並退出設定程式。

執行 Silicon Image Array Management 軟體

若您想從 Windows® XP 作業系統中執行 Silicon Image Array Management 軟體，請點選【開始】功能鍵，並選擇**所有程式 > Silicon Image > Sam**。



- 如欲得知關於 Silicon Image SATAraid™ 陣列設定的細節，請參考您主機板的驅動程式與公用程式光碟光碟中的「Si13114 User's Manual」。
- 若使用 SATAlink™ SATA RAID Management 軟體，則您只能進行 SATAlink™ RAID 5 與 JBOD 模式的設定。
- 在您進行 RAID 5 陣列設定前，請先確定系統已安裝 Silicon Image SATA Link Si13114 驅動程式與 Silicon Image RAID 5 Array Management 工具程式。

進入 Silicon Image BIOS RAID 設定程式

請依照以下步驟來進入 Silicon Image BIOS RAID 設定程式：

1. 啟動您的系統。
2. 當系統進行開機自我檢測步驟時，按下 <Ctrl+S> 或 <F4> 鍵。



本節中的 RAID BIOS 設定畫面僅供參考之用，故所顯示的畫面與實際設定畫面稍有不同。

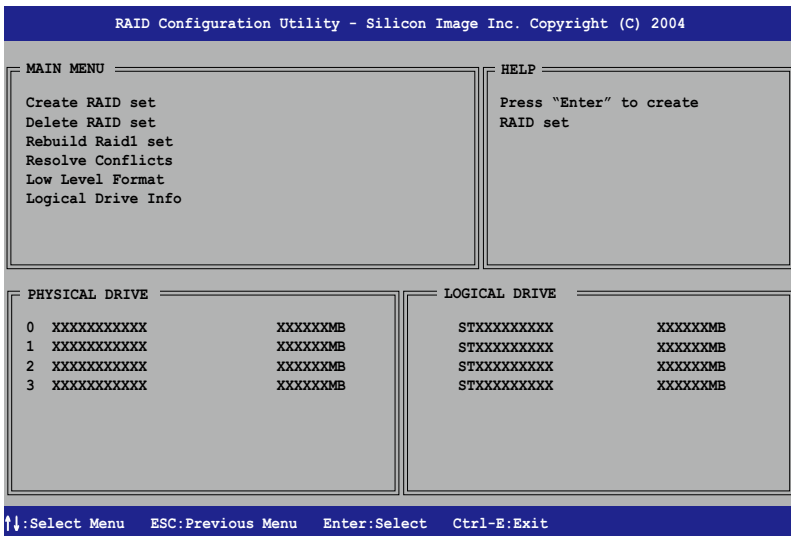

在畫面左上角的是選單可讓您選擇欲執行的操作模式。本選單的選項包含有以下的項目：

- Create RAID Set:** 建立一組新的陣列設置或是分配剩餘的硬碟空間。
Delete RAID Set: 刪除一組陣列設置或是取消已分配的硬碟空間。
Rebuild RAID1 Set: 重建一組 RAID 1 設置。(如:抽換硬碟機需進行重建)
Resolve Conflicts: 在一組 RAID 設置中自動恢復已損壞的磁碟資料。
Low Level Format: 將硬碟機重新格式化為出廠時的預設格式。進行這類格式化將會清除所有原先儲存於此硬碟機的資料。
Logical Drive Info: 顯示目前每一組陣列設置的設定狀態。

在畫面右上角的是 Help 訊息方塊。本訊息所顯示的是本項目所有選項的功能敘述。在螢幕下端者所列之按鍵可讓您用來瀏覽設定程式中所有的選項，至於最下方的訊息方塊則是各個功能鍵的功能敘述。

- ↑ ↓ : 選擇/移動到下一選項
ESC : 上一選單
Enter : 選擇
Ctrl-E : 退出

建立 RAID 0 陣列 (區塊延展)

請依照以下步驟來建立 RAID 0 磁碟陣列。

1. 從 Silicon Image Configuration utility 的主選單中，選擇 **Create RAID set**，接著按下 <Enter> 鍵來顯示下一選項選單。

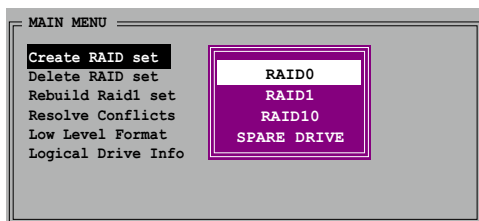

2. 在接下來的選單中，請選擇 **RAID 0**，接著並按下 <Enter> 鍵來顯示以下選單。

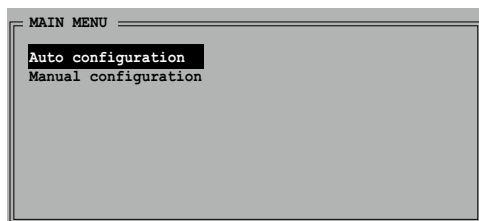

3. 選擇您所想要的設定方式。

Auto configuration

- a. 選擇 Auto Configuration 接著按下 <Enter> 鍵。
- B. 接下來，公用程式會顯示一提示訊息要求輸入 RAID 的容量，請使用上下方向鍵來輸入 RAID 容量，輸入完畢後請按下 <Enter> 鍵。
- b. 接著工具程式便會跳出一確認訊息，請按下 <Y> 鍵加以確認。



在預設值中，Auto configuration 將延展區塊大小單位設定為 64K，並將邏輯磁碟設置在已安裝的實體硬碟之上。

Manual configuration

- a. 選擇 Manual Configuration 接著便會顯示如下圖的畫面。

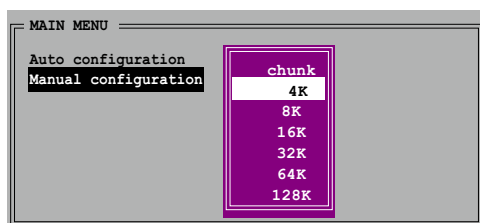



小祕訣：對於伺服器系統，建立選擇較低的陣列區塊大小。至於用於音樂、影像剪輯的多媒體電腦系統，則建議選擇較高的陣列區塊大小。

- b. 使用鍵盤上的上下方向鍵依照您硬碟機的用途來選擇您所需要的區塊大小，選擇完畢後接著畫面會切換到實體硬碟選單。

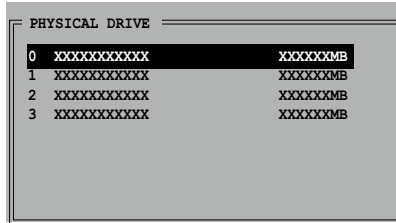

- c. 使用上下方向鍵選擇一部硬碟裝置接著按下 <Enter> 鍵來選定第一部欲納入磁碟陣列的硬碟機，接著重複相同步驟來選定其他的硬碟裝置。在這裡可選擇的硬碟機數目取決於您在系統中已安裝的實體硬碟數量。
- d. 選擇完畢後，工具程式會跳出確認訊息，請按下 <Y> 鍵加以確認，或按下 <N> 鍵回到功能設定主選單。

建立 RAID 1 陣列 (資料映射)

請依照以下步驟來建立 RAID 1 磁碟陣列。

1. 從 Silicon Image Configuration utility 的主選單中，選擇 **Create RAID set**，接著按下 <Enter> 鍵來顯示下一選項選單。

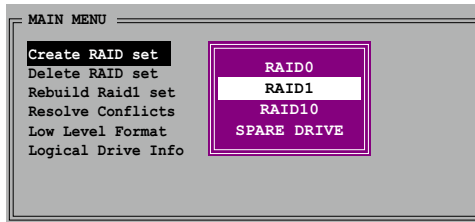

2. 在接下來的選單中，請選擇 **RAID 1**，接著並按下 <Enter> 鍵來顯示以下選單。

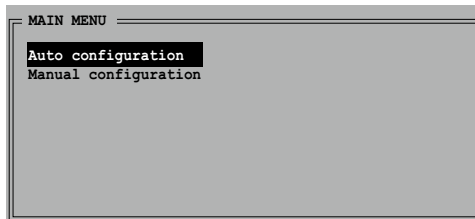

3. 選擇您所想要的設定方式。

Auto configuration

- a. 選擇 Auto Configuration 接著按下 <Enter> 鍵。
- b. 接著工具程式便會跳出一確認訊息，請按下 <Y> 鍵加以確認，或按下 <N> 鍵回到功能設定主選單。



在預設值中，自動設定會將若您選擇 Auto Configuration 則會在不進行資料備份的情況下進行 RAID 1 陣列模式的建立。

Manual configuration

- a. 選擇 Manual Configuration 接著按下 <Enter> 鍵，則選擇項便會移到實體硬碟選單。

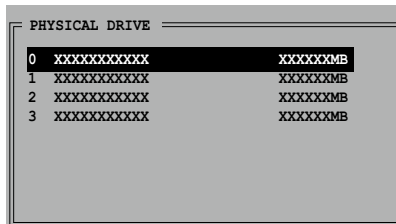

- b. 使用鍵盤上的上下方向鍵依照您硬碟機的用途來選擇來源硬碟，選定後請按下 <Enter> 鍵。
- c. 重複上述步驟來選定目標硬碟。
- d. 選擇完來源硬碟與目標硬碟後，如下圖所示的跳出式選單便會出現。

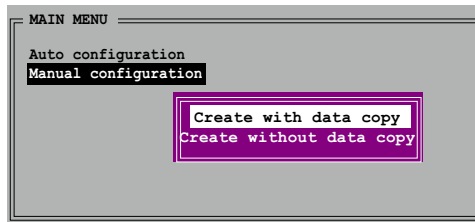

1. 選單中的 Create with data copy 選項，可讓您將目前的資料自來源硬碟複製到目標硬碟中，而 Create without data copy 選項，則會關閉鏡射陣列的磁碟複製功能。
2. 若您選擇 Create without data copy，則 RAID 1 陣列將會進行重新分割與格式化的動作，以確保硬碟資料的一致。
3. 若您的來源硬碟中儲存有重要的資料，則建議選擇 Create with data copy 選項。

- e. 若您選擇 **Create with data copy**，則如同下圖所示的跳出式選單便會出現。

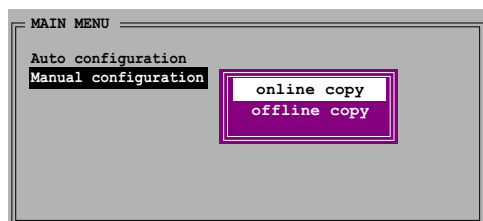

選擇 **online copy** 選項，則將會在系統運作時，自動以背景存取的方式將來源硬碟的資料複製到目標硬碟中。至於 **offline copy** 選項，則讓你可立即將來源硬碟的資料複製到目標硬碟中。

- f. 使用鍵盤上的上下方向鍵來選擇您所要的複製方式，選定後請按下 **<Enter>** 鍵。
- g. 然後工具程式會顯示一提示訊息要求您輸入 RAID 容量，請以上下方向鍵進行調整後，按下 **<Enter>** 鍵。
- h. 請按下 **<Y>** 鍵加以確認，或按下 **<N>** 鍵回到功能設定主選單。



若您先前選擇的是 **offline copy**，則複製進度訊息便會出現。

建立 RAID 5 陣列（等量）

請依照以下步驟來建立 RAID 5 磁碟陣列。

1. 從 Silicon Image Configuration utility 的主選單中，選擇 **Create RAID set**，接著按下 **<Enter>** 鍵來顯示下一子選單。
2. 請選擇建立 RAID 5 陣列並按下 **<Enter>** 鍵，接著便會出現如右圖所示的畫面。

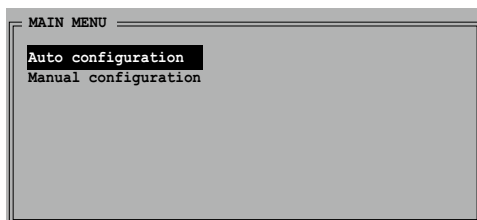
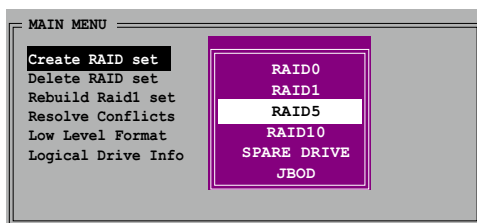

3. 選擇您所需要的設定方式。

Auto configuration

- 選擇 Auto Configuration 接著按下 <Enter> 鍵。
- 接著工具程式便會跳出一提示訊息，要求您輸入 RAID 容量，請以上下方向鍵進行調整後，按下 <Enter> 鍵。
- 請按下 <Y> 鍵加以確認，或按下 <N> 鍵回到功能設定主選單。

Manual configuration

- 選擇 Manual Configuration 接著按下 <Enter> 鍵，如下圖所示的跳出式選單便會出現。
- 使用鍵盤上的上下方向鍵依硬碟機的用途來選擇您所需的區塊大小，選擇完畢後接著畫面會切換到實體硬碟選單。

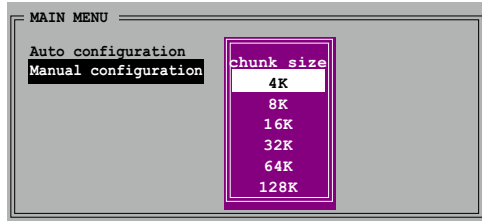

小秘訣：對於伺服器系統，建立選擇較低的陣列區塊大小。至於用於音樂、影像剪輯的多媒體電腦系統，則建議選擇較高的陣列區塊大小。

- 使用上下方向鍵選擇一部硬碟裝置接著按下 <Enter> 鍵來選定第一部欲納入磁碟陣列的硬碟機。
- 請重複步驟 C 來選擇第二、第三與第四部硬碟機。在這邊可供選擇的硬碟數量取決於系統所安裝並以啓用作為實體硬碟的硬碟機數量。
- 接著工具程式便會跳出一提示訊息，要求您輸入 RAID 容量，請以上下方向鍵進行調整後，按下 <Enter> 鍵。
- 請按下 <Y> 鍵加以確認，或按下 <N> 鍵回到功能設定主選單。

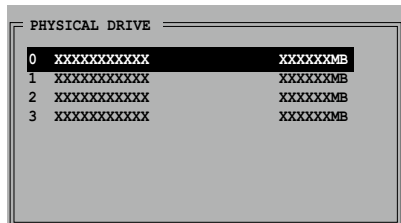

建立 RAID 10 陣列（映射與延展）

請依照以下步驟來建立 RAID 10 磁碟陣列。

1. 從 Silicon Image Configuration utility 的主選單中，選擇 **Create RAID set**，接著按下 <Enter> 鍵來顯示下一子選單。

請選擇建立 RAID 10 陣列

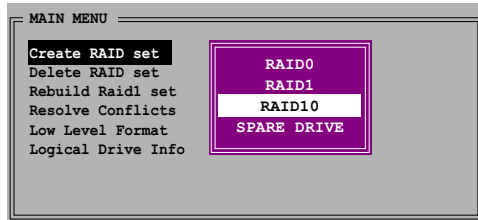

2. 選擇 RAID 10 陣列後，接著按下 <Enter> 鍵便會顯示如下之畫面。

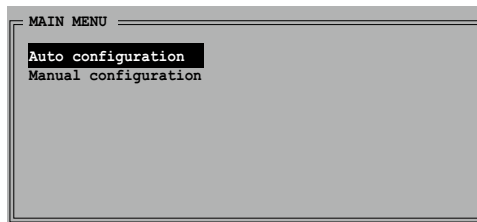

3. 選擇您所需要的設定方式。

Auto configuration

- a. 選擇 Auto Configuration 接著按下 <Enter> 鍵。
- b. 接著工具程式便會跳出一提示訊息，要求您輸入 RAID 容量，請以上下方向鍵進行調整後，按下 <Enter> 鍵。
- c. 請按下 <Y> 鍵加以確認，或按下 <N> 鍵回到功能設定主選單。



若您選擇 Auto Configuration 模式，則會在不進行備份複製的狀態下建立 RAID 10 陣列。

Manual configuration

- a. 選擇 Manual Configuration 接著按下 <Enter> 鍵，則如下圖所示的跳出式選單便會出現。
- b. 使用鍵盤上的上下方向鍵依硬碟機的用途來選擇您所需的區塊大小，選擇完畢後接著畫面會切換到實體硬碟選單。

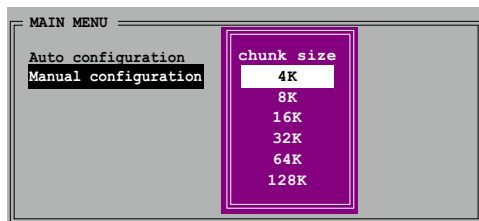



小祕訣：對於伺服器系統，建立選擇較低的陣列區塊大小。至於用於音樂、影像剪輯的多媒體電腦系統，則建議選擇較高的陣列區塊大小。

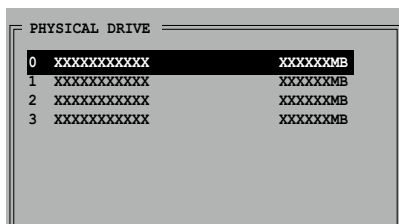

- c. 使用上下方向鍵選擇一部硬碟裝置接著按下 <Enter> 鍵來選定第一部欲納入磁碟陣列的硬碟機。
- d. 接著重複相同步驟來選定其他的硬碟裝置。在這裡可選擇的硬碟機數目取決於您在系統中已安裝的實體硬碟數量。
- e. 當您選擇完畢建立 RAID 10 的硬碟機後，如下圖所示的跳出式選單便會出現。

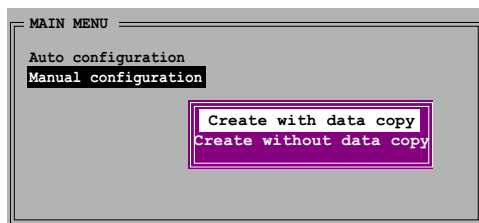

- 1. 選單中的 Create with data copy 選項，可讓您將目前的資料自來源硬碟複製到目標硬碟中，而 Create without data copy 選項，則會關閉鏡射陣列的磁碟複製功能。
- 2. 若您選擇 Create without data copy，則 RAID 1 陣列將會進行重新分割與格式化的動作，以確保硬碟資料的一致。
- 3. 若您的來源硬碟中儲存有重要的資料，則建議選擇 Create with data copy 選項。

- f. 若您選擇 Create with data copy，則如同下圖所示的跳出式選單便會出現。

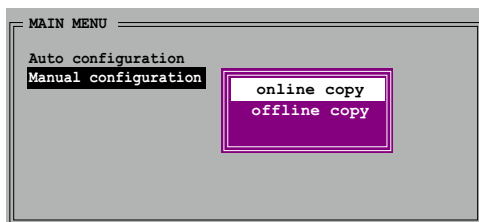



選擇 `online copy` 選項，則將會在系統運作時，自動以背景存取的方式將來源硬碟的資料複製到目標硬碟中。至於 `offline copy` 選項，則讓你可立即將來源硬碟的資料複製到目標硬碟中。

- g. 使用鍵盤上的上下方向鍵來選擇您所要的複製方式，選定後請按下 `<Enter>` 鍵。
- h. 接著工具程式便會跳出一提示訊息，要求您輸入 RAID 容量，請以上下方向鍵進行調整後，按下 `<Enter>` 鍵。
- i. 請按下 `<Y>` 鍵加以確認，或按下 `<N>` 鍵回到功能設定主選單。若您之前選擇 `offline copy`，接下來便會開始進行複製作業。



1. 在視窗環境下，您也可以利用 SATA RAID5 GUI 工具程式來建立陣列設定。
 2. 如欲取得關於 Silicon Image SATAraid™ RAID 5 設定的相關資訊，請參考您主機版驅動程式與公用程式光碟中“Si13114 使用手冊”的說明。
-

5.5 建立一張搭載有 RAID 驅動程式的磁片

當您在安裝 Windows XP 或 Windows 2000 作業系統時，您需要準備一張搭載有 RAID 驅動程式的磁碟片。

請依照以下步驟建立一張搭載有 RAID 驅動程式的磁片：

1. 在 CD-ROM 光碟機中放入本主機板的驅動程式及公用程式光碟。
2. 當驅動程式選單出現後，請選擇您想要建立的 RAID 驅動程式磁片：
 - 點選 **製作 NVIDIA RAID 驅動程式磁片** 選項來建立一張含有 NVIDIA RAID 驅動程式的磁片。
 - 點選 **製作 Silicon SATA RAID 驅動程式磁片** 選項來建立一張含有 Silicon Image SataRaid™ RAID 驅動程式的磁片。

或是

藉由瀏覽驅動程式與公用程式光碟的內容來找出建立驅動程式磁片的公用程式。

- 支援 NVIDIA RAID 驅動程式的路徑：
「Drivers\Chipset\WinXP_2K\Driver_Disk」
- 支援 Silicon Image RAID 驅動程式的路徑：
「Drivers\Sil13114」



請參考“5.2.2 驅動程式選單”中的介紹。

3. 在軟碟機中插入一張乾淨的磁片，然後執行 Makedisk.exe 程式。
4. 請依照螢幕的指示來完成接下來的步驟。
5. 將磁片上的寫入保護 (write-protect) 功能開啓，以避免受到電腦病毒感染。

使用載有 RAID 驅動程式的磁片：

1. 在安裝作業系統時，會跳出一個視窗畫面說明按下按鍵 <F6> 可以安裝外掛的 SCSI 或 RAID 驅動程式。
2. 按下按鍵 <F6>，然後將搭載有 RAID 驅動程式的磁片插入軟碟機中。
3. 請依照螢幕上的指示進行安裝程序。



如欲取得更多關於磁碟陣列安裝與設定的相關資訊，請參考驅動程式與公用程式光碟中的使用手冊選單。
