

TH9399



การแก้ไขครั้งที่ 1

กรกฎาคม 2014

HDMI[®]
HIGH-DEFINITION MULTIMEDIA INTERFACE

โน้ตบุ๊ก PC

คู่มืออิเล็กทรอนิกส์

ASUS[®]
IN SEARCH OF INCREDIBLE

ข้อมูลเกี่ยวกับลิขสิทธิ์

ห้ามทำซ้ำ ส่งต่อ คัดลอก เก็บในระบอบที่สามารถเรียกกลับมาได้

หรือแปลส่วนหนึ่งส่วนใดของคู่มือฉบับนี้เป็นภาษาอื่น

ซึ่งรวมถึงผลิตภัณฑ์และซอฟต์แวร์ที่บรรจุอยู่ภายใน ยกเว้นเอกสารที่ผู้ซื้อเป็นผู้เก็บไว้เพื่อจุดประสงค์ในการสำรองเท่านั้น

โดยไม่ได้รับอนุญาตเป็นลายลักษณ์อักษรอย่างชัดแจ้งจาก ASUSTeK COMPUTER INC. ("ASUS") ASUS ให้คู่มือฉบับนี้ "ในลักษณะที่เป็น" โดยไม่มีกรรมสิทธิ์ใดๆ

ไม่ว่าจะโดยชัดแจ้งหรือเป็นนัย ซึ่งรวมถึงแต่ไม่จำกัดอยู่เพียงการรับประกัน

หรือเงื่อนไขของความสามารถเชิงพาณิชย์ หรือความเข้ากันได้สำหรับวัตถุประสงค์เฉพาะ

ไม่มีเหตุการณ์ใดที่ ASUS, คณะผู้บริหาร, เจ้าหน้าที่, พนักงาน

หรือตัวแทนของบริษัทต้องรับผิดชอบต่อความเสียหาย ไม่ว่าจะเกิดความเสียหายทางอ้อม,

ความเสียหายพิเศษ, อุบัติเหตุ หรือความเสียหายที่เกิดขึ้นตามมา

(รวมทั้งความเสียหายที่เกิดจากการสูญเสียผลกำไร, ความเสียหายทางธุรกิจ, ความเสียหายของการใช้ข้อมูล, การหยุดชะงักทางธุรกิจ หรือลักษณะอื่น) แม้ว่า ASUS จะได้รับการยกกล่าวว่าจะอาจมีความเสียหายเหล่านั้นเกิดขึ้นจากข้อบกพร่อง หรือข้อผิดพลาดในคู่มือหรือผลิตภัณฑ์

การรับประกันผลิตภัณฑ์หรือบริการ จะไม่ขยายออกไปถึง: (1) ผลิตภัณฑ์ที่ได้รับการซ่อมแซม,

ดัดแปลง หรือเปลี่ยนแปลง ถ้าการซ่อมแซม, การดัดแปลง หรือการเปลี่ยนแปลงนั้นไม่ได้รับอนุญาตเป็นลายลักษณ์อักษรจาก ASUS, หรือ (2) หมายเหตุผลิตภัณฑ์ของผลิตภัณฑ์ทุกชิ้น หรือหายไป

ข้อมูลจำเพาะและข้อมูลที่บรรจุในคู่มือฉบับนี้ มีไว้สำหรับเป็นข้อมูลประกอบเท่านั้น

และอาจเปลี่ยนแปลงได้โดยไม่ต้องแจ้งให้ทราบล่วงหน้า และไม่ควรถือเป็นพันธสัญญาจาก ASUS ASUS ไม่รับผิดชอบต่อข้อผิดพลาด

หรือความไม่เที่ยงตรงใดๆ ที่อาจปรากฏในคู่มือฉบับนี้

รวมถึงผลิตภัณฑ์ และซอฟต์แวร์ที่อธิบายอยู่ใน

ลิขสิทธิ์ถูกต้อง © 2014 ASUSTeK COMPUTER INC. สงวนลิขสิทธิ์

ข้อจำกัดของความรับผิดชอบ

อาจมีเหตุการณ์บางอย่างเกิดขึ้นเนื่องจากส่วนของ ASUS หรือความรับผิดชอบอื่น

คุณมีสิทธิ์ที่จะกู้คืนความเสียหายจาก ASUS ในสถานการณ์ดังกล่าว

โดยไม่คำนึงถึงหลักการที่คุณมีสิทธิ์ที่จะเรียกร้องความเสียหายจาก ASUS, ASUS

จะรับผิดชอบเป็นจำนวนเงินของความเสียหายสำหรับภรรยาคนแรกของร่างกาย (รวมทั้งการเสียชีวิต)

และความเสียหายที่เกิดขึ้นกับทรัพย์สินจริง และทรัพย์สินส่วนบุคคลที่สามารถจับต้องได้;

หรือความเสียหายที่แท้จริงอื่น และความเสียหายทางตรงที่เป็นผลจากความละเลย

หรือการไม่ปฏิบัติตามหน้าที่ทางกฎหมายภายใต้ข้อตกลงของการรับประกันนี้

ไม่มากไปกว่าราคาที่ตั้งไว้ของผลิตภัณฑ์แต่ละอย่าง

ASUS จะรับผิดชอบเฉพาะความเสียหาย เนื่องจากจากการสูญหาย ความเสียหาย หรือการเรียกกรังใดๆ ตามที่ปรากฏได้ข้อตกลงการรับประกันนี้

ข้อจำกัดนี้ยังใช้กับผู้จำหน่ายและร้านค้าปลีกของ ASUS ด้วย นี่เป็นความรับผิดชอบสูงสุดที่ ASUS, ผู้จำหน่าย หรือร้านค้าปลีกของคุณจะรับผิดชอบ

ASUS จะไม่รับผิดชอบต่อ: เกี่ยวกับสถานการณ์เหล่านี้: (1)

บริษัทอื่นเรียกร้องความเสียหายจากคุณ; (2) การสูญหาย หรือความเสียหายของรายการบันทึกหรือข้อมูลของคุณ; หรือ (3) ความเสียหายพิเศษ, อุบัติเหตุ

หรือความเสียหายทางอ้อม หรือความเสียหายที่เกิดขึ้นตามมา (รวมทั้งการสูญเสียชีวิตผลกำไร หรือการที่ไม่สามารถประหยัดได้) แม้ว่า ASUS, ผู้จำหน่าย

หรือร้านค้าปลีกของคุณจะได้รับแจ้งว่าอาจมีความเป็นไปได้ที่จะเกิดความเสียหายเหล่านั้น

การบริการและสนับสนุน

เยี่ยมชมเว็บไซต์หลายภาษาของเราที่ <http://support.asus.com>

สารบัญ

เกี่ยวกับคู่มือฉบับนี้.....	7
ข้อกำหนดที่ใช้ในคู่มือนี้.....	9
ไอคอน.....	9
การใช้ตัวพิมพ์.....	9
ข้อควรระวังเพื่อความปลอดภัย.....	10
การใช้โน้ตบุ๊ก PC ของคุณ.....	10
การดูแลโน้ตบุ๊ก PC ของคุณ.....	11
การใช้อย่างเหมาะสม.....	12
บทที่ 1: การตั้งค่าฮาร์ดแวร์	
ทำความเข้าใจกับโน้ตบุ๊ก PC ของคุณ.....	14
มุมมองด้านบน.....	14
ด้านล่าง.....	19
ด้านขวา.....	21
ด้านซ้าย.....	23
ด้านหลัง.....	25
บทที่ 2: การใช้โน้ตบุ๊ก PC ของคุณ	
เริ่มต้นการใช้งาน.....	28
ชาร์จโน้ตบุ๊ก PC ของคุณ.....	28
ยกเพื่อเปิดหน้าจอแสดงผล.....	30
กดปุ่ม Start (เริ่ม).....	30
เจสเจอร์สำหรับทัชสกรีน และทัชแพด.....	31
การใช้เจสเจอร์หน้าจอทัชสกรีน.....	31
การใช้เจสเจอร์บนทัชแพด.....	35
เจสเจอร์หนึ่งนิ้ว.....	36
เจสเจอร์สองนิ้ว.....	39
เจสเจอร์สามนิ้ว.....	41
การใช้แป้นพิมพ์.....	42
ปุ่มฟังก์ชัน.....	42
ปุ่ม Windows [®] 8.1.....	43
ปุ่มควบคุมมัลติมีเดีย.....	44
ปุ่มตัวเลข.....	45
การใช้อุปกรณ์คีย์บอร์ด.....	46

บทที่ 3: การทำงานกับ Windows® 8.1

การเริ่มต้นใช้งานในครั้งแรก	50
Windows® UI	51
หน้าจอเริ่มต้น	51
ไลฟ์ไทล์	51
ฮ็อตสปอต	52
ปุ่มเริ่มต้น	55
การปรับแต่งหน้าจอเริ่มต้นของคุณ	57
การทำงานกับไลฟ์ไทล์	58
การเรียกใช้แอปพ์	58
การปรับแต่งแอปพ์	58
การปิดแอปพ์	60
การเข้าถึงหน้าจอแอปพ์	61
Charms bar (ชาร์มบาร์)	63
คุณสมบัติสแน็ป	66
ทางลัดแป้นพิมพ์อื่นๆ	68
การเชื่อมต่อไปยังเครือข่ายไร้สาย	70
การเชื่อมต่อ Wi-Fi	70
บลูทูธ	71
โหมดเครื่องบิน	72
การเชื่อมต่อไปยังเครือข่ายแบบมีสาย	73
การกำหนดค่าการเชื่อมต่อเครือข่ายโคเนกทิวิตี	
IP/PPPoE	73
การกำหนดค่าการเชื่อมต่อเครือข่ายเสตตติก IP	74
การปิดเครื่องโน้ตบุ๊ก PC ของคุณ	75
การสั่งให้โน้ตบุ๊ก PC เข้าสู่โหมดสลีป	75
หน้าจอล็อกของ Windows® 8.1	76
วิธีการออกจากหน้าจอล็อก	76
การปรับแต่งหน้าจอล็อกของคุณ	77

บทที่ 4: การทดสอบตัวเองเมื่อเปิดเครื่อง (POST)

การทดสอบตัวเองเมื่อเปิดเครื่อง (POST).....	80
การใช้ POST เพื่อเข้าถึง BIOS และการแก้ไขปัญหา	80
BIOS	80
การเข้าถึง BIOS	80
การตั้งค่า BIOS.....	81
การแก้ไขปัญหา.....	91
รีเฟรช PC ของคุณ.....	91
รีเซ็ต PC ของคุณ.....	92
ตัวเลือกขั้นสูง.....	93

บทที่ 5: การอัปเกรดโน้ตบุ๊ก PC ของคุณ

การติดตั้งฮาร์ดดิสก์ไดรฟ์.....	96
การติดตั้งโมดูล RAM (หน่วยความจำการเข้าถึงแบบสุ่ม)	105

เทคนิคและคำถามที่พบบ่อย ๆ

เทคนิคที่มีประโยชน์สำหรับโน้ตบุ๊ก PC ของคุณ	110
คำถามที่พบบ่อย ๆ ของฮาร์ดแวร์	111
คำถามที่พบบ่อย ๆ ของซอฟต์แวร์.....	114

ภาคผนวก

ข้อมูลเกี่ยวกับ DVD-ROM ไดรฟ์ (ในเครื่องบางรุ่น)	118
ข้อมูล บลู-เรย์ รมม ไดรฟ์ (ในเครื่องบางรุ่น).....	120
ความสอดคล้องของโมเด็มภายใน	120
ภาพรวม	121
การประกาศความเข้ากันได้ของเครือข่าย	121
การประกาศความเข้ากันได้ของเครือข่าย	121
อุปกรณ์ที่ไม่ใช่เสียง	121
ตารางนี้แสดงประเทศต่างๆ ที่อยู่ภายใต้มาตรฐาน CTR21 ในขณะนี้.....	122
ตัวอย่างของคณะกรรมการการสื่อสารกลาง	123
ตัวอย่างของควรวรระวังการสัมผัสถูกความถี่วิทยุของ FCC	124
ประกาศเกี่ยวกับความสอดคล้อง ข้อกำหนด R&TTE (199/5/EC).....	125
เครื่องหมาย CE	125

แผนการทำงานไร้สายสำหรับโดเมนต่างๆ	126
แถบความถี่ไร้สายที่ถูกจำกัดของฝรั่งเศส	126
ประกาศด้านความปลอดภัยของ UL	128
ข้อกำหนดด้านความปลอดภัยทางไฟฟ้า	129
ประกาศเครื่องรับสัญญาณ TV	129
REACH	129
ประกาศผลิตภัณฑ์ของ Macrovision Corporation	129
การป้องกันการสูญเสียการได้ยิน	129
ข้อควรระวังของชาวออร์ดิก (สำหรับโน้ตบุ๊กที่ใช้แบตเตอรี่เชื่อมออน)	130
ข้อมูลด้านความปลอดภัยเกี่ยวกับอุปกรณ์โทรฟ.....	131
ประกาศเกี่ยวกับการเคลือบ	131
การอนุมัติ CTR 21 (สำหรับโน้ตบุ๊ก PC ที่มีโมเด็มในตัว)	132
ผลิตภัณฑ์ที่สอดคล้องกับมาตรฐาน ENERGY STAR	134
ฉลาก Eco ของสหภาพยุโรป	134
การประกาศและความสอดคล้องกับระเบียบข้อบังคับด้านสิ่งแวดล้อมของโลก	135
การรีไซเคิลของ ASUS / บริการนำกลับ	135

เกี่ยวกับคู่มือฉบับนี้

คู่มือนี้ให้ข้อมูลเกี่ยวกับคุณสมบัติด้านฮาร์ดแวร์และซอฟต์แวร์ของโน้ตบุ๊ก PC ของคุณ โดยจัดหมวดหมู่เป็นบทต่างๆ ดังนี้:

บทที่ 1: การตั้งค่าฮาร์ดแวร์

บทนี้ให้รายละเอียดเกี่ยวกับองค์ประกอบด้านฮาร์ดแวร์ของโน้ตบุ๊ก PC ของคุณ

บทที่ 2: การใช้โน้ตบุ๊ก PC ของคุณ

บทนี้แสดงถึงวิธีการใช้ส่วนต่างๆ ของโน้ตบุ๊ก PC ของคุณ

บทที่ 3: การทำงานกับ Windows® 8.1

บทนี้ให้ภาพรวมเกี่ยวกับการใช้ Windows® 8.1 ในโน้ตบุ๊ก PC ของคุณ

บทที่ 4: การทดสอบตัวเองเมื่อเปิดเครื่อง (POST)

บทนี้แสดงถึงวิธีการใช้ POST เพื่อเปลี่ยนแปลงการตั้งค่าต่างๆ ของโน้ตบุ๊ก PC ของคุณ

บทที่ 5: การอัปเดตโน้ตบุ๊ก PC ของคุณ

บทนี้จะแนะนำคุณถึงกระบวนการในการเปลี่ยนและการอัปเดตชิ้นส่วนต่างๆ ของโน้ตบุ๊ก PC ของคุณ

เทคนิคและคำถามที่พบบ่อย ๆ

ส่วนนี้จะนำเสนอเทคนิคที่แนะนำบางประการ, คำถามที่พบบ่อยๆ ของฮาร์ดแวร์ และคำถามที่พบบ่อยๆ ของซอฟต์แวร์ ที่คุณสามารถใช้อ้างอิงเพื่อบำรุงรักษา และแก้ไขปัญหาทั่วไปที่เกิดขึ้นกับโน้ตบุ๊ก PC ของคุณ

ภาคผนวก

ส่วนนี้จะครอบคลุมข้อมูลเกี่ยวกับความปลอดภัยและการแจ้งเตือนในเครื่องโน้ตบุ๊ก PC ของคุณ

ข้อกำหนดที่ใช้ในคู่มือนี้

เพื่อเน้นข้อมูลสำคัญในคู่มือนี้ ข้อความจะถูกนำเสนอ ดังนี้:

สำคัญ! ข้อความนี้ประกอบด้วยข้อมูลสำคัญที่คุณต้องทำตาม เพื่อทำงานให้สมบูรณ์

หมายเหตุ: ข้อความนี้ประกอบด้วยข้อมูลเพิ่มเติม และเทคนิคต่างๆ ที่สามารถช่วยให้ทำงานสมบูรณ์

คำเตือน! ข้อความนี้ประกอบด้วยข้อมูลสำคัญที่คุณต้องปฏิบัติตาม เพื่อให้คุณปลอดภัยในขณะที่ทำงานบางอย่าง และป้องกันความเสียหายต่อข้อมูลและชิ้นส่วนต่างๆ ของโน้ตบุ๊ก PC ของคุณ

ไอคอน

ไอคอนด้านล่าง ระบุถึงอุปกรณ์ที่สามารถใช้สำหรับทำงานหรือกระบวนการบนโน้ตบุ๊ก PC ให้เสร็จ



= ใช้หน้าจอสัมผัส



= ใช้ทัชแพด



= ใช้แป้นพิมพ์

การใช้ตัวพิมพ์

ตัวหนา = เป็นการระบุถึงเมนู หรือรายการที่สามารถถูกเลือกได้

ตัวเอียง = ระบุถึงส่วนที่คุณสามารถอ้างอิงถึงในคู่มือฉบับนี้

ข้อควรระวังเพื่อความปลอดภัย

การใช้โน้ตบุ๊ก PC ของคุณ



คุณควรใช้ โน้ตบุ๊กพีซีเฉพาะในสภาพแวดล้อมที่มีอุณหภูมิอยู่ระหว่าง 5°C (41°F) ถึง 35°C (95°F)



อย่าถือ หรือปกคลุมโน้ตบุ๊กพีซีในขณะที่เปิดเครื่องอยู่ด้วยวัสดุใดๆ เนื่องจาก จะทำให้การระบายอากาศลดลง เช่น การใส่ไว้ในกระเป๋าถือ



อย่าวางโน้ตบุ๊ก PC ไว้บนตัก หรือใกล้ส่วนใดส่วนหนึ่งของร่างกาย เพื่อป้องกันไม่ให้เกิดอาการไม่สบายตัว หรือบาดเจ็บเนื่องจากความร้อน



อย่าใช้สายไฟ อุปกรณ์เสริม และอุปกรณ์ต่อพ่วงที่ชำรุดเสียหายกับโน้ตบุ๊กพีซีของคุณ



ในขณะที่เปิดเครื่อง ให้แน่ใจว่าไม่ถือหรือปกคลุมโน้ตบุ๊ก PC ด้วยวัสดุใดๆ ที่สามารถลดการไหลเวียนของอากาศ



อย่าวางโน้ตบุ๊ก PC บนพื้นผิวทำงานที่ไม่สม่ำเสมอ หรือไม่มั่นคง



คุณสามารถส่งโน้ตบุ๊ก PC ของคุณผ่านเครื่องเอ็กซ์เรย์ที่สนามบิน (ที่ใช้ตรวจสิ่งของที่วางบนสายพาน) แต่อย่าให้โน้ตบุ๊กสัมผัสถูกตัวตรวจจัมแม่เหล็ก และอุปกรณ์ที่ใช้มือถือ



ติดต่อพนักงานสายการบินของคุณ เพื่อเรียนรู้เกี่ยวกับบริการบนเครื่องที่เกี่ยวข้องที่สามารถใช้ได้ และข้อจำกัดต่างๆ ที่ต้องปฏิบัติตามเมื่อใช้โน้ตบุ๊ก PC ของคุณในเที่ยวบิน

การดูแลโน้ตบุ๊ก PC ของคุณ



ถอดสายไฟ AC และถอดแบตเตอรี่แพคออก (ถ้าทำได้) ก่อนทำความสะอาดโน้ตบุ๊ก PC ของคุณ ใช้ฟองน้ำเซลลูโลสหรือผ้าขาวม้าที่สะอาด ขูบสารละลายผงซักฟอกที่ไม่มีฤทธิ์กัด ผสมน้ำอุ่นเล็กน้อย เช็ดความชื้นส่วนเกินออกจากโน้ตบุ๊ก PC ของคุณโดยใช้ผ้าแห้ง



อย่าใช้สารที่มีความเข้มข้น เช่น ทินเนอร์ เบนซิน หรือสารเคมีอื่นๆ บนหรือใกล้โน้ตบุ๊ก PC ของคุณ



อย่าวางวัตถุใดๆ บนโน้ตบุ๊ก PC ของคุณ



อย่าให้โน้ตบุ๊ก PC สัมผัสถูกสนามแม่เหล็ก หรือสนามไฟฟ้าพลังสูง



อย่าใช้ หรือให้โน้ตบุ๊ก PC สัมผัสกับของเหลว ฝน หรือความชื้น



อย่าให้โน้ตบุ๊ก PC สัมผัสกับสภาพแวดล้อมที่มีฝุ่นมาก



อย่าใช้โน้ตบุ๊ก PC ใกล้บริเวณที่มีแก๊สรั่ว

การทิ้งอย่างเหมาะสม



อย่าทิ้งโน้ตบุ๊กพีซีที่ปะปนกับของเสียจากภายในบ้าน
ตรวจ ผลิตภัณฑ์นี้ได้รับการออกแบบเพื่อให้นำชิ้นส่วนต่างๆ มาใช้ซ้ำ
และรีไซเคิลได้อย่างเหมาะสม
สัญลักษณ์ถึงขยะติดล้อที่มีเครื่องหมายกากบาท
เป็นการระบุว่าไม่ควรทิ้งผลิตภัณฑ์ (อุปกรณ์ไฟฟ้า,
อิเล็กทรอนิกส์ และแบตเตอรี่เหรียญที่มีส่วนประกอบของปรอท)
ปะปนไปกับของเสียทั่วไปจากภายในบ้าน
สอบถามข้อบังคับในการทิ้งผลิตภัณฑ์อิเล็กทรอนิกส์



อย่าทิ้งแบตเตอรี่ปะปนกับของเสียทั่วไปภายในบ้าน
สัญลักษณ์ถึงขยะติดล้อที่มีเครื่องหมายกากบาท
เป็นการระบุว่าไม่ควรทิ้งผลิตภัณฑ์ปะปนไปกับของเสียทั่วไปจากภายในบ้าน

บทที่ 1: การตั้งค่าฮาร์ดแวร์

ทำความรู้จักโน้ตบุ๊ก PC ของคุณ

มุมมองด้านบน

หมายเหตุ: ลักษณะของแป้นพิมพ์อาจแตกต่างกันไปตามภูมิภาคหรือประเทศ

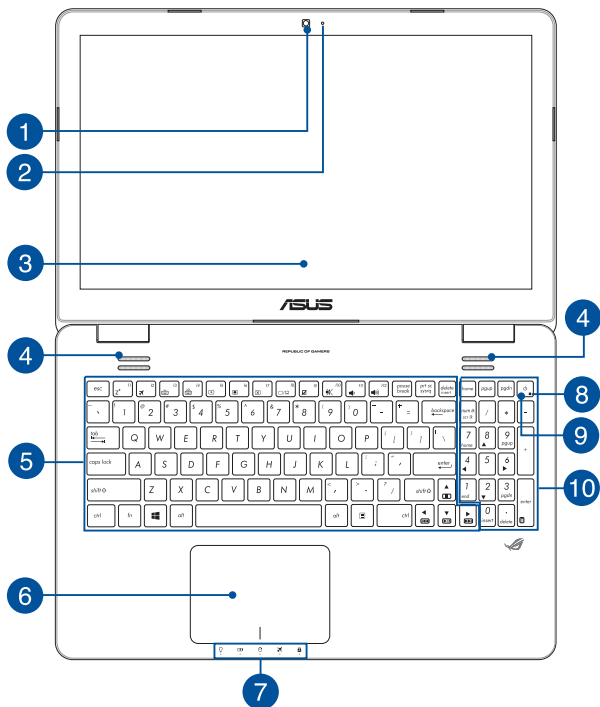

1

กล้อง

กล้องในตัว ใช้สำหรับการถ่ายภาพ หรือบันทึกวิดีโอโดยใช้โน้ตบุ๊ก PC ของคุณ

2

ตัวแสดงสถานะกล้อง

ตัวแสดงสถานะกล้องจะแสดงเมื่อกำลังใช้งานกล้องในตัว

3

หน้าจอแสดงผล

หน้าจอแสดงผลมีคุณสมบัติในการรับชมที่ยอดเยี่ยมสำหรับภาพถ่าย วิดีโอ และไฟล์มัลติมีเดียอื่นๆ บนโน้ตบุ๊กพีซีของคุณ

หน้าจอทัชสกรีน (ในเครื่องบางรุ่น)

หน้าจอทัชสกรีนไฮเดฟฟินิชันนี้มีคุณสมบัติในการรับชมที่ยอดเยี่ยมสำหรับภาพถ่าย วิดีโอ และไฟล์มัลติมีเดียอื่นๆ บนโน้ตบุ๊ก PC ของคุณ นอกจากนี้ ยังอนุญาตให้คุณสั่งการโน้ตบุ๊ก PC ของคุณโดยใช้เจสเจอร์แบบสัมผัสได้ด้วย

หมายเหตุ: สำหรับข้อมูลเพิ่มเติม ให้ดูส่วน การใช้เจสเจอร์หน้าจอตชสกรีน ในคู่มือฉบับน

4

ลำโพง

ลำโพงในตัว ช่วยให้ฟังได้ยินเสียงโดยตรงจากโน้ตบุ๊ก PC คุณสมบัติด้านเสียงของโน้ตบุ๊ก PC นี้ได้รับการควบคุมโดยซอฟต์แวร์

5 แบนพิมพ์

แบนพิมพ์ให้ปุ่มคีย์บอร์ดที่ขนาดมาตรฐาน พร้อมระยะลึกในการกดปุ่มที่กำลังสบาย นอกจากนี้ แบนพิมพ์ยังอนุญาตให้ใช้ปุ่มฟังก์ชัน เพื่อให้การเข้าถึงยัง Windows[®] และควบคุมฟังก์ชันมัลติมีเดียอื่นๆ ได้รวดเร็ว

หมายเหตุ: ลักษณะของแบนพิมพ์แตกต่างกันในแต่ละรุ่น หรือแต่ละประเทศ

6 ทächแพด

ทächแพดอนุญาตให้ใช้มัลติเทสเจอร์เพื่อควบคุมหน้าจอ ซึ่งให้ประสบการณ์การใช้งานที่ผู้ใช้สามารถเรียนรู้ได้เอง ระบบนี้ยังจำลองฟังก์ชันของเมาส์ปกติด้วย

หมายเหตุ: สำหรับรายละเอียดเพิ่มเติม ให้อ่าน *การใช้เจสเจอร์บนทächแพด* ในคู่มือฉบับนี้

7 ไฟแสดงสถานะ

ตัวแสดงสถานะต่างๆ แสดงถึงสถานะของฮาร์ดแวร์ของโน้ตบุ๊ก PC ของคุณในปัจจุบัน



ไฟแสดงสถานะเพาเวอร์

ไฟแสดงสถานะเพาเวอร์สว่างขึ้น เมื่อโน้ตบุ๊ก PC เปิดเครื่อง และกะพริบช้าๆ เมื่อโน้ตบุ๊ก PC อยู่ในโหมดสลีป



ไฟแสดงสถานะการชาร์จแบตเตอรี่สองสี

LED สองสี ให้การแสดงสถานะของพลังงานแบตเตอรี่ที่มองเห็นได้ชัดเจน ให้อ่านตารางต่อไปน้สำหรับรายละเอียด:

สี	สถานะ
สีเขียวต่อเนื่อง	โน้ตบุ๊ก PC ถูกเสียบเข้ากับแหล่งพลังงาน, กำลังชาร์จแบตเตอรี่ และพลังงานแบตเตอรี่อยู่ระหว่าง 95% ถึง 100%
สีส้มต่อเนื่อง	โน้ตบุ๊ก PC ถูกเสียบเข้ากับแหล่งพลังงาน, กำลังชาร์จแบตเตอรี่ และพลังงานแบตเตอรี่เหลือน้อยกว่า 95%
สีส้มกะพริบ	โน้ตบุ๊ก PC รั้นโน้ตบุ๊กแบตเตอรี่ และพลังงานแบตเตอรี่เหลือน้อยกว่า 10%
ไฟดับ	โน้ตบุ๊ก PC รั้นโน้ตบุ๊กแบตเตอรี่ และพลังงานแบตเตอรี่เหลือระหว่าง 10% ถึง 100%



ไฟแสดงสถานะกิจกรรมของไดรฟ์

ไฟแสดงสถานะนี้สว่างขึ้น เพื่อระบุว่าโน้ตบุ๊ก PC ของคุณกำลังเรียกใช้อุปกรณ์เก็บข้อมูลตั้งแต่หนึ่งอย่างขึ้นไป เช่น ฮาร์ดดิสก์



ตัวแสดงสถานะโหมดการบิน

ตัวแสดงสถานะนี้จะสว่างขึ้นเมื่อโหมดการบินในโน้ตบุ๊ก PC ของคุณเปิดทำงาน

หมายเหตุ: เมื่อเปิดทำงาน **Airplane mode (โหมดการบิน)** จะปิดทำงานการเชื่อมต่อไร้สายทั้งหมด



ไฟแสดงสถานะ Capital Lock

ไฟแสดงสถานะนี้สว่างขึ้นเมื่อฟังก์ชันล็อคตัวพิมพ์ใหญ่เปิดทำงาน การใช้งานล็อคตัวพิมพ์ใหญ่ อนุญาตให้คุณพิมพ์ตัวพิมพ์ใหญ่ (เช่น A, B, C) โดยใช้แป้นพิมพ์ของโน้ตบุ๊ก PC

8 ไฟแสดงสถานะเพาเวอร์

ไฟแสดงสถานะเพาเวอร์สว่างขึ้น เมื่อโน้ตบุ๊ก PC เปิดเครื่อง และกะพริบซ้ำๆ เมื่อโน้ตบุ๊ก PC อยู่ในโหมดสลีป

9 ปุ่มเพาเวอร์

กดปุ่มเพาเวอร์ เพื่อเปิดและปิดโน้ตบุ๊กพีซีของคุณ นอกจากนี้ คุณสามารถใช้ปุ่มเพาเวอร์เพื่อสั่งให้โน้ตบุ๊กพีซีเข้าสู่โหมดสลีป หรือโหมดไฮเบอร์เนต และปลุกเครื่องขึ้นจากโหมดสลีป หรือโหมดไฮเบอร์เนตได้ด้วย

ในกรณีที่โน้ตบุ๊กพีซีของคุณไม่ตอบสนอง ให้กดปุ่มเพาเวอร์ค้างไว้เป็นเวลาประมาณสี่ (4) วินาทีจนกระทั่งโน้ตบุ๊กพีซีของคุณเปิดเครื่อง

10 ปุ่มตัวเลข

ปุ่มกดตัวเลข สลับระหว่างฟังก์ชันสองอย่างนี้: สำหรับป้อนตัวเลข และเป็นปุ่มทิศทางของตัวชี้

หมายเหตุ: สำหรับรายละเอียดเพิ่มเติม ให้ดูส่วน *ปุ่มตัวเลข (ในเครื่องบางรุ่น)* ในคู่มือฉบับนี้

ด้านล่าง

หมายเหตุ: ปุ่มด้านล่างอาจมีลักษณะแตกต่างกัน ขึ้นอยู่กับรุ่น

คำเตือน! ปุ่มของโน้ตบุ๊กพีซีสามารถอุ่นขึ้นจนถึงร้อนได้ในขณะที่ใช้งาน หรือในขณะที่กำลังชาร์จแบตเตอรี่แพค เมื่อทำงานบนโน้ตบุ๊ก PC ของคุณ อย่างวางไว้บนพื้นผิวที่สามารถปิดกั้นช่องระบายอากาศได้

สำคัญ! ระยะเวลาการทำงานของแบตเตอรี่ขึ้นกับการใช้งาน และข้อมูลจำเพาะสำหรับโน้ตบุ๊ก PC นี้ แบตเตอรี่แพคไม่สามารถถูกถอดชิ้นส่วนได้

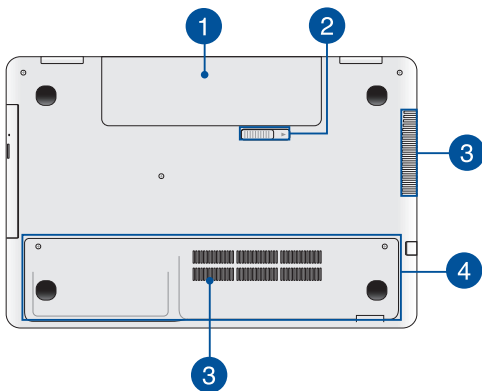

1 แบตเตอรี่แพค

แบตเตอรี่แพคจะถูกชาร์จโดยอัตโนมัติ เมื่อโน้ตบุ๊ก PC ของคุณเชื่อมต่อไปยังแหล่งพลังงาน เมื่อชาร์จเสร็จแล้ว แบตเตอรี่แพคจะจ่ายพลังงานให้กับโน้ตบุ๊ก PC ของคุณ

2

ล๊อคแบตเตอรี่สปริง

ล๊อคแบตเตอรี่สปริงจะล๊อคแบตเตอรี่แพคให้เข้าตำแหน่งโดยอัตโนมัติ ทันทีที่ใส่ลงในช่องใส่แบตเตอรี่

สำคัญ! ล๊อคนี้ควรยึดไว้ในตำแหน่งไม่ได้ล๊อค ในขณะที่ถอดแบตเตอรี่แพค

3

ช่องระบายอากาศ

ช่องระบายอากาศ อนุญาตให้อากาศเย็นไหลเข้ามาในโน้ตบุ๊ก PC และอากาศอุ่นระบายออกไปนอกเครื่อง

สำคัญ! ตรวจสอบให้แน่ใจว่าไม่มีกระดาษ หนังสือ เสื้อผ้า สายเคเบิล หรือวัตถุอื่นๆ ขวางกั้นทางระบายอากาศ เพื่อป้องกันไม่ให้เครื่องร้อนเกินไป

4

ฝาปิดช่องใส่

ฝาปิดนี้มีไว้เพื่อป้องกันพื้นที่ที่ส่งวนไว้ในโน้ตบุ๊ก PC ของคุณสำหรับฮาร์ดดิสก์ที่ถอดเข้าออกได้ (HDD) และโมดูลแรม (RAM)

หมายเหตุ: สำหรับรายละเอียดเพิ่มเติมเกี่ยวกับวิธีการเปลี่ยนหรือติดตั้ง HDD และโมดูล RAM ของโน้ตบุ๊ก PC ให้อ่าน *บทที่ 6: การอัปเกรดโน้ตบุ๊ก PC* ของคุณของคู่มืออิเล็กทรอนิกส์ฉบับนี้

ด้านขวา

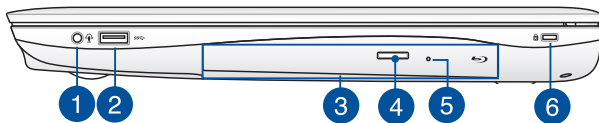

1

พอร์ตแจ็คคอมโบเอาต์พุตหูฟัง/อินพุตไมโครโฟน

พอร์ตนี้อนุญาตให้คุณเชื่อมต่อโน้ตบุ๊ก PC ของคุณเข้ากับลำโพงที่มีแอมป์ไฟฉายขับเคลื่อนหรือหูฟัง คุณยังสามารถใช้พอร์ตนี้เพื่อเชื่อมต่อโน้ตบุ๊ก PC ไปยังไมโครโฟนภายนอกได้ด้วย

2

พอร์ต USB 3.0

พอร์ตบัสอนุกรมสากล 3.0 (USB 3.0) นี้ให้ความเร็วการถ่ายโอนที่สูงถึง 5 Gbit/s และใช้งานได้กับ USB 2.0 รุ่นเก่า

3

ออปติคัลไดรฟ์

ออปติคัลไดรฟ์ของโน้ตบุ๊กนี้ซึ่งอาจสนับสนุนรูปแบบดิสก์หลายอย่าง เช่น CD, DVD, ดิสก์ที่สามารถบันทึกได้ หรือดิสก์ที่สามารถเขียนซ้ำได้

4

ปุ่มนำออปติคัลดิสก์ไดรฟ์ออก

กดปุ่มนี้ เพื่อเลือกถอดออปติคัลไดรฟ์ออกมา

5

รูน้าออปติคัลดีสก์ไทรฟ็อกด้วยตัวเอง

รูน้าแผ่นออกแบบแมนนวล

ใช้เพื่อถอดออกของออปติคัลไทรฟ็อกในกรณีที่ปั๊มดีดออกแบบอิเล็กทรอนิกส์ไม่ทำงาน

คำเตือน! ใช้รูน้าแผ่นออกแบบแมนนวลเฉพาะเมื่อปั๊มดีดออก

แบบอิเล็กทรอนิกส์ไม่ทำงานเท่านั้น สำหรับรายละเอียดเพิ่มเติม ให้ดูส่วน *การใช้ออปติคัลดีสก์ไทรฟ* ในคู่มือฉบับนี้

6

สล๊อตเพื่อความปลอดภัย Kensington®

สล๊อตเพื่อความปลอดภัย Kensington®

อนุญาตให้คุณรักษาโน้ตบุ๊กพีซีอย่างปลอดภัยโดยใช้ผลิตภัณฑ์ด้าน

ด้านซ้าย

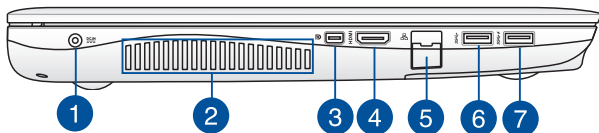

1

พลังงาน (DC) เข้า

เสียบอะแดปเตอร์เพาเวอร์ที่มาพร้อมเครื่องลงในพอร์ตนี้เพื่อชาร์จแบตเตอรี่แพค และจ่ายพลังงานให้กับโน้ตบุ๊ก PC ของคุณ

คำเตือน! อะแดปเตอร์อาจอุ่นหรือร้อนขึ้นในขณะที่ใช้งาน อย่าปกคลุมอะแดปเตอร์ และวางให้ห่างจากร่างกายของคุณในขณะที่เชื่อมต่ออยู่กับแหล่งพลังงาน

สำคัญ! ใช้เฉพาะอะแดปเตอร์เพาเวอร์ที่มาพร้อมเครื่องเพื่อชาร์จแบตเตอรี่แพค และจ่ายพลังงานให้กับโน้ตบุ๊ก PC ของคุณ

2

ช่องระบายอากาศ

ช่องระบายอากาศ อนุญาตให้อากาศเย็นไหลเข้ามาในโน้ตบุ๊ก PC และอากาศอุ่นระบายออกไปนอกเครื่อง

สำคัญ! ตรวจสอบให้แน่ใจว่าไม่มีกระดาษ หนังสือ เสื้อผ้า สายเคเบิล หรือวัตถุอื่นๆ ขวางกั้นทางระบายอากาศ เพื่อป้องกันไม่ให้เครื่องร้อนเกินไป

3

พอร์ต มินิดีสเพลย์พอร์ต

ใช้พอร์ตนี้เพื่อเชื่อมต่อโน้ตบุ๊ก PC ของคุณเข้ากับจอแสดงผลภายนอกที่มี ดิสเพลย์พอร์ต, VGA, DVI หรือ HDMI

4

พอร์ต HDMI

พอร์ตนี้ใช้สำหรับเชื่อมต่อไฮเดฟไฟน์ซันด์ทิมี่เดียอินเตอร์เฟซ (HDMI) และสอดคล้องกับ HDCP สำหรับการเล่น HD DVD, บลูเรย์ และเนื้อหาที่มีการป้องกันอื่นๆ

5

พอร์ต LAN

เสียบสายเคเบิลเครือข่ายเข้ากับพอร์ตนี้ เพื่อเชื่อมต่อไปยังเครือข่ายแลน

6

พอร์ต USB 3.0

พอร์ตบัสอนุกรมสากล 3.0 (USB 3.0) นี้ให้ความเร็วการถ่ายโอนที่สูงถึง 5 Gbit/s และใช้งานได้กับ USB 2.0 รุ่นเก่า

7

พอร์ต USB 3.0 พร้อมเครื่องชาร์จ USB+

พอร์ตบัสอนุกรมสากล 3.0 (USB 3.0) นี้ให้ความเร็วการถ่ายโอนที่สูงถึง 5 Gbit/s และใช้งานได้กับ USB 2.0 รุ่นเก่า ไอคอน  ระบุถึงคุณสมบัติ เครื่องชาร์จ USB+ ของพอร์ตนี้ ซึ่งอนุญาตให้คุณชาร์จอุปกรณ์มือถือของคุณอย่างรวดเร็ว

ด้านซ้าย

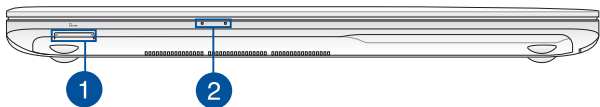

1 สล็อตหน่วยความจำแฟลช

โน้ตบุ๊ก PC นี้มีสล็อตเครื่องอ่านการ์ดหน่วยความจำในตัวที่สนับสนุนรูปแบบ MMC, SD, และ SDHC การ์ด

2 ไฟแสดงสถานะ

ตัวแสดงสถานะต่างๆ แสดงถึงสถานะของฮาร์ดแวร์ของโน้ตบุ๊ก PC ของคุณในปัจจุบัน

หมายเหตุ: สำหรับรายละเอียดเพิ่มเติม ให้ดูส่วน *มุมมองด้านบน* ในคู่มือฉบับนี้

บทที่ 2:

การใช้ให้ตบู้ค PC ของคุณ

เริ่มต้นการใช้งาน

ชาร์จโน้ตบุ๊ก PC ของคุณ

- A. เชื่อมต่อสายไฟ AC เข้ากับตัวแปลง AC-DC
- B. เสียบอะแดปเตอร์เพาเวอร์ AC เข้ากับแหล่งจ่ายไฟ 100V~240V
- C. เสียบขั้วต่อเพาเวอร์ DC เข้ากับอินพุตไฟ (DC) ของโน้ตบุ๊ก PC ของคุณ



ชาร์จโน้ตบุ๊ก PC เป็นเวลา 3 ชั่วโมง ก่อนที่จะใช้ในครั้งแรก

หมายเหตุ: อะแดปเตอร์เพาเวอร์อาจมีลักษณะแตกต่างกัน ขึ้นอยู่กับรุ่นและภูมิภาคของคุณ

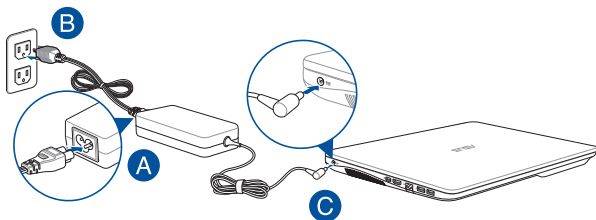

สำคัญ!

ข้อมูลอะแดปเตอร์เพาเวอร์:

- แรงดันไฟฟ้าขาเข้า: 100-240Vac
- ความถี่ไฟฟ้าขาเข้า: 50-60Hz
- กระแสไฟฟ้าขาออกที่ระบุ: 6.32A (120W)
- แรงดันไฟฟ้าขาออกที่ระบุ: 19Vdc

สำคัญ!

- ค้นหาผลิตภัณฑ์/เอาต์พุตบนโน้ตบุ๊ก PC ของคุณ และตรวจสอบให้แน่ใจว่าตรงกับข้อมูลอินพุต/เอาต์พุตที่ระบุบนอะแดปเตอร์ของคุณ โน้ตบุ๊ก PC บางรุ่น มีกระแสเอาต์พุตที่ระบุหลายระดับตาม SKU ที่วางจำหน่าย
 - ให้แน่ใจว่าโน้ตบุ๊กพีซีของคุณเชื่อมต่อกับอะแดปเตอร์ไฟฟ้าก่อนที่จะเปิดเครื่องในครั้งแรก เราแนะนำให้คุณใช้เต้าเสียบไฟฟ้าที่มีสายดินเมื่อใช้โน้ตบุ๊ก PC ของคุณด้วยอะแดปเตอร์เพาเวอร์
 - เต้าเสียบไฟฟ้าต้องสามารถเข้าถึงได้ง่าย และอยู่ใกล้โน้ตบุ๊ก PC ของคุณ
 - ในการตัดการเชื่อมต่อโน้ตบุ๊ก PC จากแหล่งจ่ายไฟ ให้ถอดปลั๊กโน้ตบุ๊ก PC จากเต้าเสียบไฟฟ้า
-

คำเตือน!

อ่านข้อควรระวังต่อไปสำหรับแบตเตอรี่ของโน้ตบุ๊ก PC ของคุณ

- ควรให้เฉพาะช่างเทคนิคที่ได้รับการแต่งตั้งจาก ASUS เป็นผู้ถอดแบตเตอรี่ภายในอุปกรณ์
 - แบตเตอรี่ที่ใช้ในอุปกรณ์อาจมีความเสี่ยงที่จะทำให้เกิดไฟไหม้หรือการไหม้เนื่องจากสารเคมี ถัดออกออกหรือถอดชิ้นส่วน
 - ปฏิบัติตามฉลากเตือน เพื่อความปลอดภัยส่วนบุคคลของคุณ
 - มีความเสี่ยงจากการระเบิดถ้าใส่แบตเตอรี่ชนิดที่ไม่ถูกต้อง
 - อย่าทิ้งลงในกองไฟ
 - อย่าพยายามลัดวงจรแบตเตอรี่ของโน้ตบุ๊ก PC ของคุณ
 - อย่าพยายามถอดชิ้นส่วน หรือประกอบแบตเตอรี่ใหม่
 - ถ้าพบการรั่ว ให้หยุดการใช้งาน
 - แบตเตอรี่และชิ้นส่วนต่างๆ ต้องนำไปรีไซเคิลหรือทิ้งอย่างเหมาะสม
 - เก็บแบตเตอรี่และชิ้นส่วนเล็กๆ ให้ออกจากเด็ก ๆ
-

ยกเพื่อเปิดหน้าจอแสดงผล

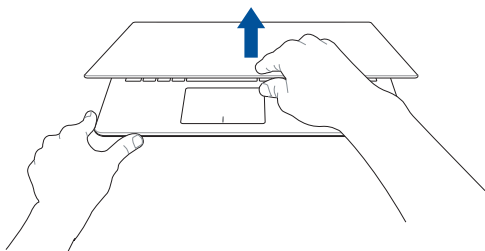

กดปุ่ม Start (เริ่ม)

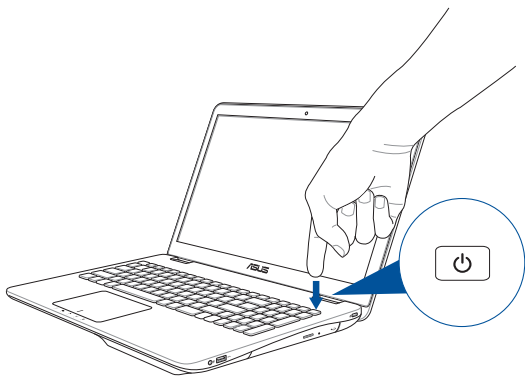

เจสเจอร์สำหรับทัชสกรีน และทัชแพด

เจสเจอร์อนุญาตให้คุณเปิดโปรแกรม และเข้าถึงการตั้งค่าต่างๆ ของโน้ตบุ๊ก PC ของคุณ ดูภาพประกอบต่อไปนี้ เมื่อใช้เจสเจอร์มือบนทัชสกรีน และทัชแพดของคุณ

หมายเหตุ: ภาพหน้าจอต่อไปนี้ใช้สำหรับการอ้างอิงเท่านั้น ลักษณะของแผงหน้าจอสัมผัสอาจแตกต่างกันไปตามรุ่น

การใช้เจสเจอร์หน้าจอทัชสกรีน

เจสเจอร์ใช้สำหรับเปิดโปรแกรม และเข้าถึงการตั้งค่าต่างๆ ของโน้ตบุ๊ก PC ของคุณ คุณสามารถเปิดใช้งานฟังก์ชันต่างๆ ได้โดยการใช้เจสเจอร์มือต่อไปนี้บนหน้าจอทัชสกรีนของโน้ตบุ๊ก PC ของคุณ

ปิดขอบซ้าย



ปิดจากขอบซ้ายของหน้าจอเพื่อสลับแอปพลิเคชันที่กำลังรันอยู่

ปิดขอบขวา



ปิดจากขอบขวาของหน้าจอเพื่อเปิดชาร์ม บาร์

ปิดขอบบน

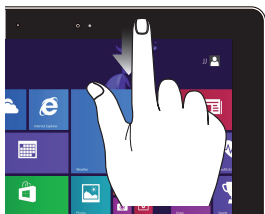

- ในหน้าจอเริ่มต้น
ปิดจากขอบบนของหน้าจอเพื่อดูแถบ
แอปพ์ ทั้งหมด
- ในแอปพ์ที่กำลังรันอยู่
ให้ปิดขอบบนของหน้าจอเพื่อดูเมนู

สไลด์นิ้ว

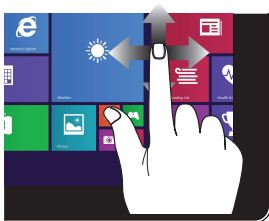

สไลด์นิ้วเพื่อเลื่อนขึ้นและลง
และสไลด์นิ้วเพื่อแพนหน้าจอไปทางซ้ายหรือขวา

ซูมออก

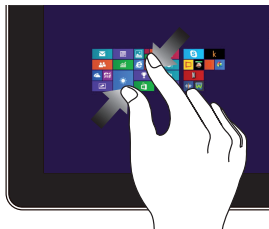

ใช้สองนิ้วร่วมกันบนหน้าจอสัมผัส

ซูมเข้า



แยกสองนิ้วออกจากกันบนหน้าจอสัมผัส

แตะ/ดับเบิลแตะ



- แตะที่แอปเพื่อเรียกใช้งานแอป
- บนโหมดเดสก์ทอป
ดับเบิลแตะที่แอปเพื่อเปิดใช้งาน

แตะค้าง



- ในการย้ายแอป
แตะที่สี่เหลี่ยมของแอปค้างไว้
จากนั้น ลากไปยังตำแหน่งใหม่
- เพื่อที่จะปิดแอป
แตะด้านบนของแอปที่รั้นอยู่ค้างไว้
แล้วลากลงไปยังด้านล่างของหน้าจอ
เพื่อปิดแอป

ปัดขึ้น



ปัดขึ้นจากหน้าจอเริ่มต้นเพื่อเรียกใช้หน้าจอแอปส์

ปัดลง



ปัดลงจากหน้าจอแอปส์เพื่อกลับไปหน้าจอเริ่มต้น

การใช้เจสเจอร์บนทัชแพด

การเคลื่อนย้ายตัวชี้

คุณสามารถแตะ หรือคลิกที่ใดก็ได้บนทัชแพด เพื่อเปิดทำงานตัวชี้ จากนั้นเลื่อนนิ้วของคุณบนทัชแพดเพื่อเคลื่อนย้ายตัวชี้บนหน้าจอ

เลื่อนตามแนวนอน

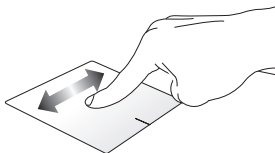

เลื่อนตามแนวตั้ง

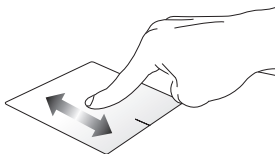

เลื่อนตามแนวทแยงมุม

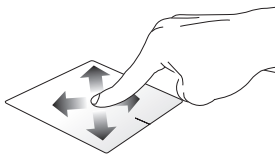

เกสเจอร์หนึ่งนิ้ว

แตะ/ดับเบิลแตะ/ดับเบิลคลิก

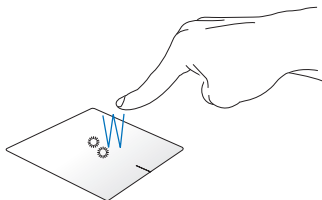

- ในหน้าจอ เริ่ม, แตะแตะเพื่อเปิดแอป
- ในโหมด เดสก์ท็อป, ดับเบิลแตะปรายการ เพื่อเปิดแอป

ลากและปล่อย

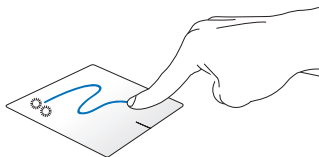

ดับเบิลแตะปรายการ จากนั้นเลื่อนนิ้วเดียวกันโดยไม่ต้องยกออกจากทัชแพด
ในการปล่อยรายการไปยังตำแหน่งใหม่ ให้ยกนิ้วของคุณออกจากทัชแพด

คลิกซ้าย

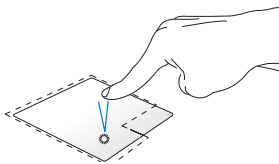

- ในหน้าจอเริ่ม, คลิกแอปเพื่อเปิดการทำงาน
- ในโหมดเดสก์ทอป ดับเบิลคลิกที่แอปพลิเคชันเพื่อเปิดใช้งาน

คลิกขวา

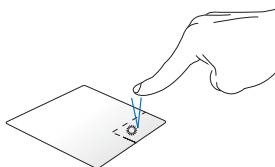

- ในหน้าจอเริ่ม คลิกแอปเพื่อเลือกและเปิดแถบการตั้งค่า นอกจากนี้ คุณยังสามารถกดปุ่มนี้เพื่อเปิดแถบ **All Apps (แอปส์ทั้งหมด)** ได้ด้วย
- ในโหมดเดสก์ทอป ใช้ปุ่มนี้เพื่อเปิดเมนูคลิกขวา

หมายเหตุ: พื้นที่ด้านในเส้นประ แทนตำแหน่งของปุ่มเมาส์ซ้ายและปุ่มเมาส์ขวามือซ้ายแพด

ปิดขอบบน

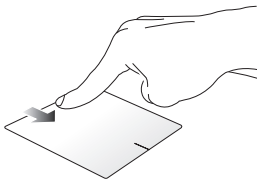

- ในหน้าจอ เริ่ม, ปิดจากขอบบนเพื่อเปิดแถบ **All apps** (แอปส์ทั้งหมด)
- ในแอปที่รันอยู่ ปิดจากขอบบน เพื่อดูเมนูของแอป

ปิดขอบซ้าย



ปิดจากขอบซ้าย เพื่อสลับแอปส์ที่กำลังรันอยู่

ปิดขอบขวา

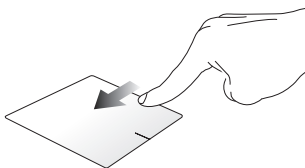

ปิดจากขอบขวาเพื่อเปิด **Charms bar**

เกสเจอร์สองนิ้ว

แตะ

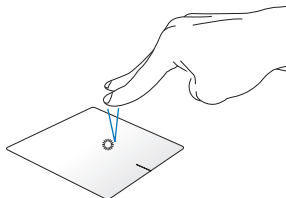

แตะสองนิ้วบนทัชแพด
เพื่อจำลองฟังก์ชันคลิกขวา

หมุน

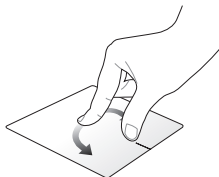

ในการหมุนภาพในโปรแกรมดูภาพถ่ายของ
Windows®, วางสองนิ้วบนทัชแพด
จากนั้นหมุนนิ้วหนึ่งตามเข็มนาฬิกาหรือทวนเข็มนาฬิกา
ในขณะที่อีกนิ้วหนึ่งอยู่กับที่

เลื่อนสองนิ้ว (ขึ้น/ลง)

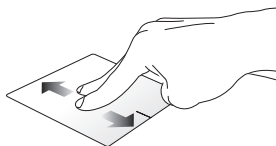

สไลด์สองนิ้ว เพื่อเลื่อนขึ้นหรือลง

เลื่อนสองนิ้ว (ซ้าย/ขวา)

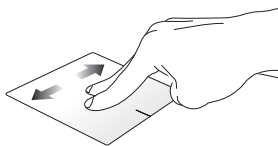

สไลด์สองนิ้ว เพื่อเลื่อนไปทางซ้ายหรือขวา

ซูมออก

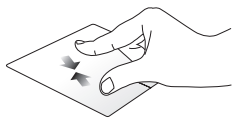

หุบนิ้วทั้งสองเข้าหากันบนทัชแพด

ซูมเข้า



แยกนิ้วทั้งสองออกจากกันบนทัชแพด

ลากและปล่อย

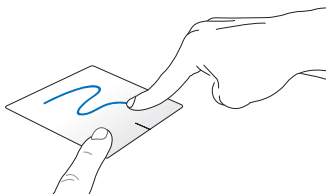

เลือกรายการ จากหน้าต่างปุ่มคลิกซ้ายค้างไว้ ใช้นิ้วอื่น เลื่อนทัชแพดลง
เพื่อลากและปล่อยรายการไปยังตำแหน่งใหม่

เจสเจอร์สามนิ้ว

บัดขึ้น



บัดสามนิ้วขึ้น
เพื่อแสดงแอปพลิเคชันที่รันอยู่ทั้งหมด

บัดลง



บัดสามนิ้วลง เพื่อแสดงโหมดเดสก์ทอป

การใช้แป้นพิมพ์

ปุ่มฟังก์ชัน

ปุ่มฟังก์ชันบนแป้นพิมพ์ของโน้ตบุ๊ก PC ของคุณสามารถทริกเกอร์คำสั่งต่อไปนี้ได้:



สั่งให้โน้ตบุ๊ก PC เข้าสู่ **Sleep mode** (โหมดสลีป)



เปิดหรือปิด **Airplane mode** (โหมดการบิน)

หมายเหตุ: เมื่อเปิดทำงาน **Airplane mode** (โหมดการบิน) จะปิดทำงานการเชื่อมต่อไร้สายทั้งหมด.



ลดความสว่างของจอแสดงผล



เพิ่มความสว่างของจอแสดงผล



ปิดหน้าจอลงจอแสดงผล



สลับโหมดการแสดงผล

หมายเหตุ: ให้แน่ใจว่าหน้าจอที่สองเชื่อมต่ออยู่กับโน้ตบุ๊ก PC ของคุณ



เปิดทำงานหรือปิดทำงานทัชแพด



เปิดหรือปิดลำโพง



ลดระดับเสียงลำโพงลง



เร่งระดับเสียงลำโพงขึ้น

ปุ่ม Windows® 8.1

มีปุ่ม Windows® พิเศษสองปุ่มบนแป้นพิมพ์ของโน้ตบุ๊ก PC ของคุณโดยใช้งานตามที่แสดงด้านล่าง:



กดปุ่มนี้เพื่อกลับไปยังหน้าจอ เริ่ม ถ้าคุณอยู่ในหน้าจอ เริ่มอยู่แล้ว, กดปุ่มนี้เพื่อกลับไปยังแอปสุดท้ายที่คุณเปิด



กดปุ่มนี้เพื่อจำลองฟังก์ชันคลิกขวา

ปุ่มควบคุมมัลติมีเดีย

ปุ่มควบคุมมัลติมีเดียอนุญาตให้คุณควบคุมไฟล์มัลติมีเดีย เช่น เสียงหรือวิดีโอ ในขณะที่เล่นในโน้ตบุ๊ก PC ของคุณ

กด  ผสมกับปุ่มลูกศรบนโน้ตบุ๊ก PC

ของคุณ ตามที่แสดงด้านล่าง

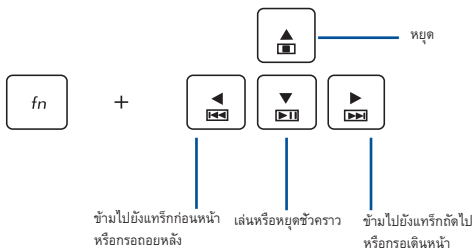

ปุ่มตัวเลข

หมายเหตุ: โครงร่างของปุ่มตัวเลขอาจแตกต่างกันในแต่ละรุ่นหรือ แต่ละพื้นที่ แต่ขั้นตอนการใช้งานนั้นเหมือนกัน

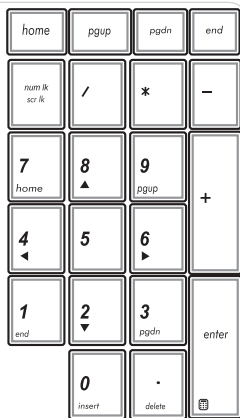

ปุ่มตัวเลขมีบนโน้ตบุ๊ก PC บางรุ่น
คุณสามารถใช้ปุ่มตัวเลขนี้
สำหรับการป้อนตัวเลข
หรือเป็นปุ่มการเลือกทิศทางของตัวชี้



กด

เพื่อสลับระหว่างการใช้ปุ่มกดเป็น
ปุ่มตัวเลข หรือเป็นปุ่มบังคับทิศทาง
ทางตัวชี้

การใช้ฮอปติคัลไดรฟ์

หมายเหตุ:

- ตำแหน่งที่แท้จริงของปุ่มนำแผ่นออกแบบอิเล็กทรอนิกส์อาจแตกต่างจากที่แสดง ขึ้นอยู่กับรุ่นโน้ตบุ๊ก PC ของคุณ
 - รูปลักษณ์ที่แท้จริงของฮอปติคัลโน้ตบุ๊ก PC อาจแตกต่างกันไปตามรุ่น แต่กระบวนการใช้งานจะเหมือนกัน
-

การใส่ฮอปติคัลดิสก์

1. ในขณะที่โน้ตบุ๊ก PC เปิดเครื่อง, กดปุ่มนำแผ่นออกแบบอิเล็กทรอนิกส์ เพื่อติดต่อฮอปติคัลไดรฟ์บางส่วนออกมา

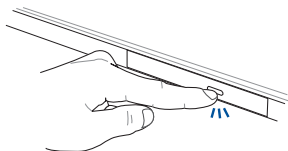

2. ค่อยๆ ดึงถาดไดรฟ์ออกมา

สำคัญ! ใช้ความระมัดระวังอย่าสัมผัสถูกเลนส์ออปติคัลไดรฟ์
ตรวจสอบให้แน่ใจว่าไม่มีวัตถุใดๆ ที่อาจติดอยู่ที่ถาดไดรฟ์

3. จับดิสก์ที่ขอบ โดยให้ด้านที่มีการพิมพ์หงายขึ้น จากนั้นค่อยๆ วางลงด้านในถาด

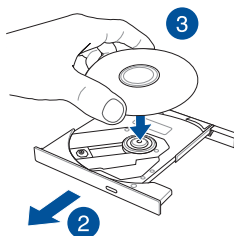

4. ผลักอับพลาสติกของดิสก์ จนกระทั่งยึดเข้ากับอับของออปติคัลไดรฟ์

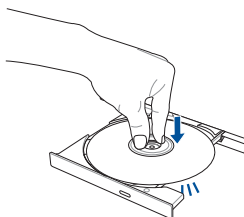

5. ผลักถาดไครฟ์เบาๆ เพื่อปิดออปติคัลไครฟ์

หมายเหตุ: ในขณะที่ข้อมูลกำลังถูกอ่าน เป็นเรื่องปกติที่จะได้ยินเสียงหมุน หรือมีการสั่นสะเทือนบ้างในออปติคัลไครฟ์

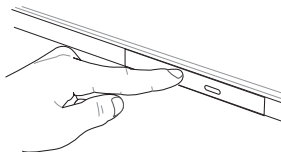

รู้นำแผ่นออกแบบแมนนวล

รูนำแผ่นออกแบบแมนนวล อยู่บนฝาปิดออปติคัลไครฟ์ และใช้เพื่อติดตั้งออปติคัลไครฟ์ออก ในกรณีที่ปุ่มนำแผ่นออกแบบอิเล็กทรอนิกส์ไม่ทำงาน

ในการนำถาดออปติคัลไครฟ์ออกแบบแมนนวล ให้เสียบคลิปหนีบกระดาษที่ยึดจนตรงเข้าไปในรู จนกระทั่งถาดไครฟ์เปิดออก

คำเตือน! ใช้รูนำแผ่นออกแบบแมนนวลเฉพาะเมื่อปุ่มนำแผ่นออกแบบอิเล็กทรอนิกส์ไม่ทำงานเท่านั้น

บทที่ 3:

การทำงานกับ Windows® 8.1

การเริ่มต้นใช้งานในครั้งแรก

เมื่อคุณใช้เริ่มคอมพิวเตอร์ในครั้งแรก จะมีหน้าจอต่างๆ

ปรากฏขึ้นมาเป็นชุด เพื่อแนะนำคุณในการกำหนดค่าการตั้งค่าพื้นฐานต่างๆ สำหรับระบบปฏิบัติการ Windows® 8.1 ของคุณ

ในการเริ่มต้น notebook PC ในครั้งแรก:

1. กดปุ่มเพาเวอร์บน notebook PC ของคุณ รอสองสามนาที จนกระทั่งหน้าจอตั้งค่าปรากฏขึ้น
2. จากหน้าจอตั้งค่า เลือกภาษาที่จะใช้บน notebook PC ของคุณ
3. อ่านข้อตกลงใบอนุญาตการใช้งานอย่างละเอียด กาเครื่องหมายเลือก **I accept (ฉันยอมรับ)**
4. ปฏิบัติตามคำแนะนำบนหน้าจอเพื่อตั้งค่ารายการพื้นฐานดังต่อไปนี้:
 - ปรับแต่งความเป็นส่วนตัว
 - ออนไลน์
 - การตั้งค่า
 - บัญชีของคุณ
5. หลังจากกำหนดค่ารายการพื้นฐาน Windows® 8.1 จะติดตั้งแอปพลิเคชันและการตั้งค่าที่คุณต้องการ โปรดตรวจสอบให้แน่ใจว่า notebook PC ของคุณเปิดเครื่องอยู่เสมอในระหว่างกระบวนการติดตั้ง
6. เมื่อกระบวนการติดตั้งเสร็จสิ้น ระบบจะแสดงหน้าจอเริ่มต้น

Windows® UI

Windows® 8.1 มาพร้อมระบบติดต่อผู้ใช้ (UI) แบบสี่เหลี่ยมเรียงติดกัน ซึ่งอนุญาตให้คุณจัดระเบียบและเรียกใช้แอปพท์ Windows® จากหน้าจอเริ่ม ได้อย่างง่ายดาย นอกจากนี้ ยังประกอบด้วยคุณสมบัติต่อไปนี้ ที่คุณสามารถใช้ในขณะทำงานบนโน้ตบุ๊ก PC ของคุณ

หน้าจอเริ่มต้น

หน้าจอเริ่มต้น ปรากฏหลังจากที่ลงชื่อเข้าใช้ยังบัญชีผู้ใช้ของคุณสำเร็จ หน้าจอนี้ช่วยจัดระเบียบโปรแกรมและแอปพลิเคชันทั้งหมดที่คุณจำเป็นต้องใช้ไว้ในสถานที่เดียว

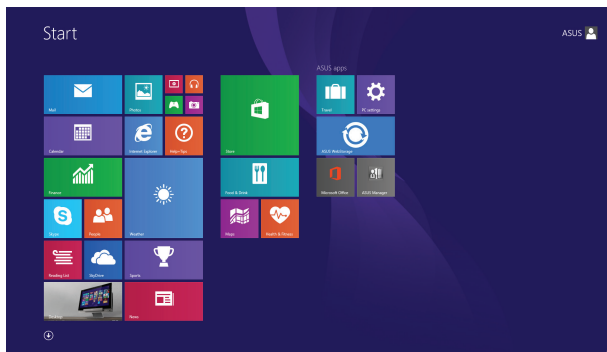

ไลฟ์ไทล์

แอปส์เหล่านี้จะอยู่บนหน้าจอเริ่ม และแสดงในรูปแบบสี่เหลี่ยมเรียงติดกันเพื่อให้ง่ายแก่การเข้าถึง

หมายเหตุ: แอปพท์บางตัว จำเป็นต้องให้คุณลงชื่อเข้าใช้ยังบัญชี Microsoft ของคุณก่อนที่คุณจะสามารถเปิดใช้งานได้

อีตสบีต

อีตสบีตบนหน้าจอ ใช้สำหรับเปิดโปรแกรม และเข้าถึงการตั้งค่าต่างๆ ของโน้ตบุ๊ก PC ของคุณ ฟังก์ชันในอีตสบีตเหล่านี้ สามารถเปิดทำงานโดยใช้ทัชแพด

อีตสบีตบนแอปพท์ที่เปิดขึ้นมาแล้ว



อีตสบีตบนหน้าจอเริ่มต้น

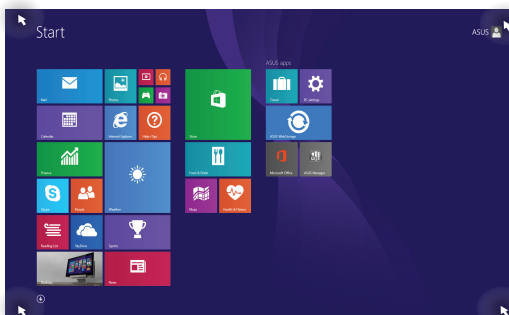

อี้อตสปี้อต

การกระทำ

มูมซ้ายบน

เลื่อนตัวชี้เมาส์เหนือมูมซ้ายบน จากนั้นแท็บรับบ์เนลของแอปเร็วๆ นี้ เพื่อกลับไปยังแอปที่รันอยู่นั้น

ถ้าคุณเปิดมากกว่าหนึ่งแอปพ์ ให้เลื่อนลงเพื่อแสดงแอปพ์ที่เปิดทั้งหมด

มูมซ้ายล่าง

จากหน้าจอแอปพ์ที่รันอยู่:

เลื่อนตัวชี้เมาส์เหนือมูมซ้ายล่าง จากนั้นแท็บ  เพื่อกลับไปยังหน้าจอเริ่ม

หมายเหตุ: นอกจากนี้ คุณยังสามารถกดปุ่ม Windows บนแป้นพิมพ์เพื่อกลับไปยังหน้าจอเริ่มก็ได้



จากหน้าจอเริ่ม:

เลื่อนตัวชี้เมาส์เหนือมูมซ้ายล่าง จากนั้นแท็บ  เพื่อกลับไปยังแอปพ์นั้น

ฮ็อตสปอต

การกระทำ

ด้านบน

เลื่อนตัวชี้เมาส์ของคุณเหนือด้านบน จนกระทั่งตัวชี้เปลี่ยนไปเป็น ไอคอนรูปมือ ลากและปล่อยแอปไปยังตำแหน่งใหม่

หมายเหตุ: ฟังก์ชันฮ็อตสปอตนี้ ทำงานเฉพาะกับแอปที่กำลัง รันอยู่ หรือเมื่อคุณต้องการใช้คุณสมบัติสแน็ปเท่านั้น สำหรับ รายละเอียดเพิ่มเติม ให้ดูคุณสมบัติสแน็ป ภายใต้ การทำงานกับ แอป Windows®

มุมขวาบนและล่าง

เลื่อนตัวชี้เมาส์ของคุณเหนือมุมขวาบนหรือล่าง เพื่อเปิด **Charms bar** (ชาร์มบาร์)

ปุ่มเริ่มต้น

Windows 8.1 มีปุ่มเริ่มต้นที่ช่วยให้คุณสามารถสลับเปลี่ยนระหว่างสองแอปส์ล่าสุดที่คุณเปิด ปุ่ม เริ่มสามารถเรียกใช้ได้จากหน้าจอเริ่ม, ในขณะที่อยู่ในโหมดเดสก์ทอป และบนแอปพีดีเอจ ที่เปิดอยู่บนหน้าจอในขณะนั้น

ปุ่ม เริ่ม บนหน้าจอเริ่ม

หมายเหตุ: ลีที่แท้จริงของปุ่ม เริ่ม ของคุณ

ขึ้นอยู่กับการจัดค่าการแสดงผลที่คุณเลือกสำหรับหน้าจอเริ่มของคุณ

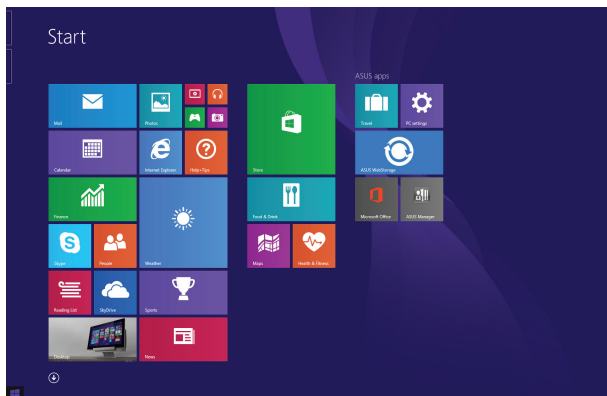

วางตัวชี้เมาส์ของคุณที่มุมซ้ายของหน้าจอเริ่มของคุณ หรือบนแอปพีดีเอจ ที่เปิดอยู่ใด ๆ เพื่อเรียกปุ่มเริ่มออกมา

ปุ่ม เริ่ม บนโหมดเดสก์ท็อป



เมนูเนื้อหา

เมนูเนื้อหาจะปรากฏเป็นกล่องที่สามารถเข้าถึงโปรแกรมบางอย่างภายใต้ Windows® 8.1 ได้อย่างรวดเร็วเมื่อคุณแตะปุ่มเริ่มต้นค้างไว้

นอกจากนี้ เมนูเนื้อหายังประกอบด้วยตัวเลือกในการปิดเครื่องต่อไปนี้เป็นสำหรับโน้ตบุ๊กพีซีของคุณ: ออกจากระบบ, สลึบ, ปิดเครื่อง, เริ่มใหม่

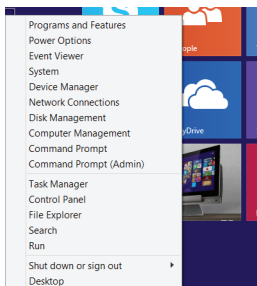

การปรับแต่งหน้าจอเริ่มต้นของคุณ

Windows® 8.1 ยังช่วยให้คุณสามารถปรับแต่งหน้าจอเริ่มต้น บูดโดยตรงไปยังโหมดเดสก์ทอป และปรับแต่งการจัดเรียงแอปสลับหน้าจอ

เมื่อต้องการปรับแต่งการตั้งค่าหน้าจอเริ่มต้นของคุณ:

1. เรียกใช้เดสก์ทอป
2. คลิกขวาที่ไอคอนแทสก์บาร์ ยกเว้นที่ปุ่ม เริ่ม เพื่อเปิดหน้าต่างป๊อปอัปขึ้นมา
3. คลิก **Properties (คุณสมบัติ)** จากนั้นเลือกแท็บ **Navigation (ระบบเมนู)** เพื่อทำเครื่องหมายที่ตัวเลือก Navigation (ระบบเมนู) และ Start screen (หน้าจอเริ่ม) ที่คุณต้องการใช้

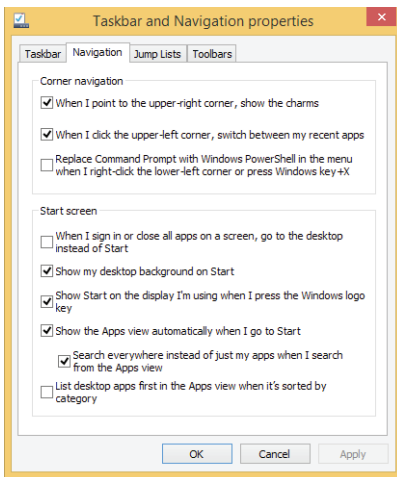

4. และ/คลิก **Apply (ใช้)** เพื่อบันทึกการตั้งค่าใหม่ จากนั้นออก

การทำงานกับไลฟ์ไทล์

ใช้หน้าจอทัชสกรีน, ทัชแพด หรือแป้นพิมพ์ของโน้ตบุ๊ก PC ของคุณเพื่อเรียกใช้ ปรับแต่ง และปิดแอปพ์

การเรียกใช้แอปพ์





แตะที่แอปเพื่อเรียกใช้งานแอป



วางตำแหน่งตัวชี้เมาส์ของคุณไว้เหนือแอปพ์จากนั้นคลิกซ้าย หรือแตะหนึ่งครั้งเพื่อเปิดแอปพ์



กด  สองครั้ง จากนั้นใช้ปุ่มลูกศร เพื่อเรียกดูระหว่างแอปพ์ต่างๆ กด  เพื่อเปิดแอป.

การปรับแต่งแอปพ์

คุณสามารถย้าย เปลี่ยนขนาด หรือเลิกปักหมุดแอปพ์จากหน้าจอเริ่ม โดยใช้ขั้นตอนต่อไปนี้:

การเคลื่อนย้ายแอปพ์



แตะที่แอปค้างไว้ จากนั้น ลากไปยังตำแหน่งใหม่



ในการย้ายแอปพ์ ดับเบิลแตะที่แอปพ์ จากนั้นลากและปล่อยไปยังตำแหน่งใหม่

การปรับขนาดแอป



แตะค้างที่แอปเพื่อเปิดใช้งานแถบการปรับแต่ง

จากนั้นแตะ



และเลือกขนาดสี่เหลี่ยมของแอป



คลิกขวาที่แอป เพื่อเปิดทำงานแถบการปรับแต่ง

จากนั้นแตะ/คลิก



และเลือกขนาดสี่เหลี่ยมของแอป

การถอดแอปส์



แตะค้างที่แอปเพื่อเปิดใช้งานแถบการปรับแต่ง

จากนั้นแตะ



เพื่อเลิกปักหมุดแอป



คลิกขวาที่แอป เพื่อเปิดทำงานแถบการปรับแต่ง

จากนั้นแตะ/คลิก



Unpin from Start

การปิดแอปพ์



แตะด้านบนของแอปพ์ที่รันอยู่ค้างไว้
แล้วลากลงไปยังด้านล่างของหน้าจอเพื่อปิดแอปพ์



1. เลื่อนตัวชี้เมาส์ของคุณไปที่ด้านบนของแอปพ์ที่เปิดอยู่
จากนั้นรอให้ตัวชี้เปลี่ยนเป็นไอคอนรูปมือ
2. ลากและปล่อยแอปพ์ไปไว้ยังด้านล่างของหน้าจอเพื่อปิดแอปพ์



จากหน้าจอแอปพ์ที่เปิดอยู่ กด alt + ⌘

การเข้าถึงหน้าจอแอปส์

นอกเหนือจากแอปส์ที่ถูกวางไว้บนหน้าจอเริ่มของคุณแล้ว
คุณยังสามารถเปิดแอปพลิเคชันอื่นๆ ผ่านหน้าจอแอปส์ ได้ด้วย

หมายเหตุ: แอปพ์ที่แท้จริงที่แสดงบนหน้าจออาจแตกต่างกันในแต่ละรุ่น ภาพหน้าจอต่อไปนี้ใช้สำหรับการอ้างอิงเท่านั้น

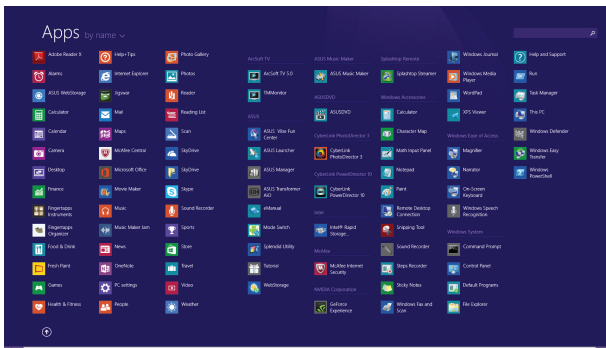

การเปิดหน้าจอแอปส์

เปิดหน้าจอแอปพ์โดยใช้หน้าจอทัชสกรีน ทัชแพด
หรือแป้นพิมพ์ของโน้ตบุ๊ก PC ของคุณ



บัตืขึ้นบนหน้าจอ Start (เริ่ม)



ในหน้าจอเริ่มต้น คลิกที่ปุ่ม



จากหน้าจอเริ่มต้น กด



แล้วกด



การเพิ่มแอปส์มากขึ้นบนหน้าจอเริ่ม

คุณสามารถเพิ่มแอปส์มากขึ้นบนหน้าจอเริ่มโดยใช้หน้าจอทัชสกรีนหรือทัชแพดของคุณ



1. เปิดหน้าจอ แอปส์ทั้งหมด
2. แตะค้างที่แอปส์ที่คุณต้องการปิดหมุดบนหน้าจอ Start (เริ่ม) เพื่อเปิดใช้งานแถบการปรับแต่ง
3. (ทางเลือก) หลังจาก que แถบการปรับแต่งถูกเปิดทำงานแล้ว คุณสามารถแตะแอปส์เพิ่มเติมเพื่อปักหมุดบนหน้าจอ Start (เริ่ม) ได้
4. แตะ  เพื่อเพิ่มแอปส์ที่เลือกลงในหน้าจอรเริ่มต้น



1. เปิดหน้าจอ แอปส์ทั้งหมด
2. คลิกขวาที่แอปส์ที่คุณต้องการเพิ่มบนหน้าจอรเริ่มต้น
3. แตะ/คลิกที่ไอคอน  เพื่อปักหมุดแอปส์ที่เลือกบนหน้าจอรเริ่มต้น

Charms bar (ชาร์มบาร์)

ชาร์มบาร์ เป็นแถบเครื่องมือที่สามารถเปิดขึ้นมาที่ด้านขวาของหน้าจอของคุณได้ ซึ่งประกอบด้วยเครื่องมือหลายอย่าง ซึ่งอนุญาตให้คุณแชร์แอปพลิเคชันต่างๆ และให้การเข้าถึงอย่างรวดเร็วเพื่อปรับแต่งการตั้งค่าต่างๆ ของโน้ตบุ๊ก PC ของคุณ



ชาร์มบาร์

การเปิดชาร์มบาร์

หมายเหตุ: เมื่อเรียกชาร์มบาร์ออกมา
แรกสุดจะปรากฏเป็นชุดของไอคอนสีขาว
ภาพด้านบนแสดงว่าชาร์มบาร์มีลักษณะอย่างไรหลังจากที่ถูกเรียกขึ้นมา

ใช้หน้าจอทัชสกรีน, ทัชแพด หรือแป้นพิมพ์ของโน้ตบุ๊ก PC
ของคุณเพื่อเรียกใช้ชาร์มบาร์



ปัดจากขอบขวาของหน้าจอเพื่อเปิด Charm bars
(ชาร์มบาร์)



เลื่อนตัวชี้เมาส์ของคุณไปที่มุมขวาหรือซ้ายบนของหน้าจอ



กด  + 

ภายในชาร์มบาร์



Search (ค้นหา)

เครื่องมือนี้ ใช้สำหรับค้นหาไฟล์ แอปพลิเคชัน หรือโปรแกรมต่างๆ ในโน้ตบุ๊ก PC ของคุณ



Share (แชร์)

เครื่องมือนี้ อนุญาตให้คุณแชร์แอปพลิเคชันต่างๆ ผ่านไซต์เครือข่ายสังคมออนไลน์หรืออีเมล



Start (เริ่ม)

เครื่องมือนี้สั่งให้จอแสดงผลกลับไปยังหน้าจอเริ่มต้น จากหน้าจอเริ่มต้น คุณสามารถใช้ปุ่มนี้ เพื่อกลับไปยังแอปที่เปิดอยู่ล่าสุดได้ด้วย



Devices (อุปกรณ์)

เครื่องมือนี้ใช้สำหรับเข้าถึงและแชร์ไฟล์กับอุปกรณ์ต่างๆ ที่ต่ออยู่กับโน้ตบุ๊ก PC ของคุณ เช่นจอแสดงผลภายนอก หรือเครื่องพิมพ์



Settings (การตั้งค่า)

เครื่องมือนี้ อนุญาตให้คุณเข้าถึงการตั้งค่า PC ของโน้ตบุ๊ก PC ของคุณ

คุณสมบัติสแน็ป

คุณสมบัติสแน็ป แสดงสองแอปฟ์เคียงข้างกัน
ช่วยให้คุณทำงานหรือสลับไปมาระหว่างแอปฟ์ทั้งสองได้

สำคัญ! ตรวจสอบให้แน่ใจว่าความละเอียดหน้าจอของโน้ตบุ๊ก PC ของคุณถูกต้องค่าไว้ที่ 1366 x 768 พิกเซล
หรือสูงกว่า ก่อนที่จะใช้คุณสมบัติสแน็ป

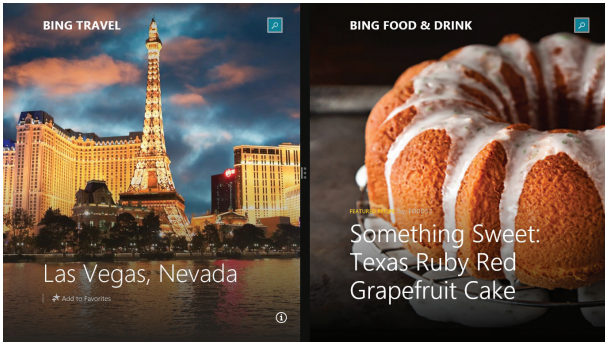

สแน็ปบาร์

การใช้ทัชแพด

ใช้หน้าจอทัชสกรีน, ทัชแพด หรือแป้นพิมพ์ของโน้ตบุ๊ก PC ของคุณเพื่อเรียกใช้คุณสมบัติสแน็ป



1. เปิดแอปที่ต้องการสแน็ป
2. แทปส่วนบนสุดของแอปค้างไว้ แล้วลากไปทางซ้ายหรือขวาของหน้าจอจนกระทั่งสแน็ปบาร์ปรากฏ
3. เปิดแอปอื่น



1. เปิดแอปที่ต้องการสแน็ป
2. เลื่อนตัวชี้เมาส์ไว้ที่ด้านบนของหน้าจอ
3. หลังจากที่ตัวชี้เปลี่ยนไปเป็นไอคอนรูปมือ ให้ลากแล้วปล่อยแอปไปที่ด้านซ้ายหรือด้านขวาของหน้าจอแสดงผล
4. เปิดแอปอื่น











1. เปิดแอปที่ต้องการสแน็ป
2. กด  และปุ่มลูกศรซ้ายหรือขวา เพื่อสแน็ปแอปไปทางซ้ายหรือขวา
3. เปิดแอปอื่น
แอปนี้จะถูกวางในหน้าที่ว่างโดยอัตโนมัติ

ทางลัดแป้นพิมพ์อื่น ๆ

นอกจากนี้ ด้วยการใช้แป้นพิมพ์ของคุณ

คุณยังสามารถใช้ทางลัดต่อไปนี้เพื่อช่วยคุณเปิดแอปพลิเคชัน และเคลื่อนที่ใน Windows® 8.1 ได้ด้วย

	สลับระหว่างหน้าจอเริ่ม และแอปพีซีที่รันครั้งสุดท้าย
	เปิดเดสก์ทอป
	เปิดหน้าต่าง This PC (PC นี้) บนโหมดเดสก์ทอป
	เปิดตัวเลือก File (ไฟล์) จากชาร์ม Search (ค้นหา)
	เปิดหน้าจอแชร์
	เปิดหน้าจอการตั้งค่า
	เปิดหน้าจออุปกรณ์
	เปิดหน้าจอล็อก
	ย่อหน้าต่างที่แอกทีฟปัจจุบันให้เล็กที่สุด



เปิดหน้า **Project** (โครงการ)



เปิดตัวเลือก **Everywhere** (ทุกที่)
จากซาร์ม **Search** (ค้นหา)



เปิดหน้าต่างรัน



เปิดศูนย์การเข้าถึงอย่างง่าย



เปิดตัวเลือก **Settings** (การตั้งค่า) ภายใต้ซาร์ม **Search** (ค้นหา)



เปิดเมนูเนื้อหาของปุ่ม เริ่ม



เปิดไอคอนแว่นขยาย และซูมในหน้าจอของคุณ



ซูมหน้าจอของคุณออก



เปิดการตั้งค่าผู้บรรยาย

การเชื่อมต่อไปยังเครือข่ายไร้สาย

การเชื่อมต่อ Wi-Fi

เข้าถึงอีเมล ท่องอินเทอร์เน็ต และแชร์แอปพลิเคชันผ่านไซต์เครือข่ายสังคมออนไลน์ โดยใช้โน้ตบุ๊ก PC ของคุณผ่านการเชื่อมต่อ Wi-Fi

สำคัญ! ให้แน่ใจว่า **Airplane mode** (โหมดการบิน) ปิด เพื่อเปิดฟังก์ชัน Wi-Fi ของโน้ตบุ๊ก PC ของคุณ สำหรับรายละเอียดเพิ่มเติม ให้อ่าน โหมดการบิน ในคู่มือฉบับนี้

การเปิดทำงาน Wi-Fi

เปิดทำงาน Wi-Fi ในโน้ตบุ๊ก PC ของคุณโดยใช้ขั้นตอนต่อไปนี้:



1. เปิดใช้งาน **Charms bar** (ชาร์มบาร์)



Settings



Available

2. แอป **Settings** และแอป **Available**
3. เลือกแอคเซสพอยต์จากรายการของการเชื่อมต่อ Wi-Fi ที่มี
4. แอป **Connect** (เชื่อมต่อ)
เพื่อเริ่มการเชื่อมต่อเครือข่าย

หมายเหตุ: คุณอาจถูกขอให้บ่อนรหัสรักษาความปลอดภัย

เพื่อเปิดใช้งานการเชื่อมต่อ Wi-Fi

5. ถ้าคุณต้องการเปิดทำงานการแชร์ระหว่างโน้ตบุ๊ก PC และระบบที่มีคุณสมบัติไร้สายอื่นๆ แอป/คลิก **Yes** (ใช่) แอป/คลิก **No** (ไม่ใช่) ถ้าคุณไม่ต้องการเปิดทำงานการแชร์ฟังก์ชัน

บลูทูธ

ใช้บลูทูธเพื่อถ่ายโอนข้อมูลไร้สายแบบง่าย ๆ กับอุปกรณ์ที่มีคุณสมบัติบลูทูธอื่น

สำคัญ! ให้แน่ใจว่า **Airplane mode** (โหมดการบิน) ปิด เพื่อเปิดฟังก์ชันบลูทูธของโน้ตบุ๊ก PC ของคุณ สำหรับรายละเอียดเพิ่มเติม ให้อ่าน โหมดการบิน ในคู่มือฉบับนี้

การจับคู่กับอุปกรณ์ที่มีคุณสมบัติบลูทูธอื่น

คุณจำเป็นต้องจับคู่โน้ตบุ๊ก PC ของคุณกับอุปกรณ์ที่มีคุณสมบัติบลูทูธอื่น เพื่อเปิดใช้งานการถ่ายโอนข้อมูล ในการดำเนินการ ใช้ขั้นตอนของคุณดังนี้:



1. เปิดใช้งาน **Charms bar** (ชาร์มบาร์)
2. แตะ  จากนั้นแตะ **Change PC Settings** (เปลี่ยนแปลงการตั้งค่า PC)
3. ภายใต้ **PC Settings** (การตั้งค่า PC), เลือก **Devices** (อุปกรณ์) จากนั้นแตะ **Add a Device** (เพิ่มอุปกรณ์) เพื่อค้นหาอุปกรณ์ที่มีคุณสมบัติบลูทูธ
4. เลือกอุปกรณ์จากรายการเปรียบเทียบรหัสผ่านบนโน้ตบุ๊ก PC ของคุณกับรหัสผ่านที่ส่งไปยังอุปกรณ์ที่เลือกไว้ของคุณ ถ้าเหมือนกัน แตะ **Yes** (ใช่) เพื่อดำเนินการจับคู่โน้ตบุ๊ก PC ของคุณกับอุปกรณ์

หมายเหตุ: สำหรับอุปกรณ์ที่มีคุณสมบัติบลูทูธบางอย่าง คุณอาจถูกขอให้ป้อนรหัสผ่านของโน้ตบุ๊ก PC ของคุณ

โหมดเครื่องบิน

Airplane mode (โหมดการบิน) จะปิดทำงานการสื่อสารไร้สาย ช่วยให้คุณใช้โน้ตบุ๊ก PC ได้อย่างปลอดภัยในระหว่างที่อยู่บนเครื่องบิน

การเปิดโหมดการบิน



1. เปิดใช้งาน **Charms bar** (ชาร์มบาร์)



และแตะ



2. แตะ



3. เลื่อนตัวเลื่อนไปทางขวา เพื่อเปิดโหมดการบิน



กด fn + $f2$.



1. เปิดใช้งาน **Charms bar** (ชาร์มบาร์)



และแตะ



2. แตะ



3. เลื่อนตัวเลื่อนไปทางซ้าย เพื่อปิดโหมดการบิน



กด fn + $f2$

หมายเหตุ: ติดต่อพนักงานสายการบินของคุณ เพื่อเรียนรู้เกี่ยวกับบริการบนเครื่องบินที่เกี่ยวข้องที่สามารถใช้ได้ และข้อจำกัดต่างๆ ที่ต้องปฏิบัติตามเมื่อใช้โน้ตบุ๊ก PC ของคุณในเที่ยวบิน

การเชื่อมต่อไปยังเครือข่ายแบบมีสาย

นอกจากนี้ คุณยังสามารถเชื่อมต่อไปยังเครือข่ายแบบมีสาย เช่น เครือข่ายแลน และการเชื่อมต่ออินเทอร์เน็ตบรอดแบนด์ โดยใช้พอร์ต LAN ของโน้ตบุ๊ก PC ของคุณได้ด้วย

หมายเหตุ: ติดต่อผู้ให้บริการอินเทอร์เน็ต (ISP) ของคุณสำหรับรายละเอียด หรือผู้ดูแลระบบเครือข่ายของคุณเพื่อขอความช่วยเหลือในการตั้งค่าการเชื่อมต่ออินเทอร์เน็ต

ในการกำหนดค่าการตั้งค่าของคุณ ให้ดูกระบวนการต่อไปนี้

สำคัญ! ให้แน่ใจว่าสายเคเบิลเครือข่ายเชื่อมต่ออยู่ระหว่างพอร์ต LAN ของโน้ตบุ๊ก PC และเครือข่ายแลน ก่อนที่จะดำเนินการกระทำต่างๆ

การกำหนดค่าการเชื่อมต่อเครือข่ายไดนามิก

IP/PPPoE



1. เปิด **Desktop** (เดสก์ท็อป)
2. จากทาสก์บาร์ของ Windows®, คลิกขวาที่ไอคอนเครือข่าย  จากนั้นแท็บ **Open Network and Sharing Center** (เปิดศูนย์เครือข่ายและการแชร์)
3. ในหน้าต่าง ศูนย์เครือข่ายและการแชร์, แท็บ **Change adapter settings** (เปลี่ยนแปลงการตั้งค่าอะแดปเตอร์)
4. คลิกขวาที่ LAN ของคุณ จากนั้นเลือก **Properties** (คุณสมบัติ)
5. แท็บ **Internet Protocol Version 4(TCP/IPv4)** (อินเทอร์เน็ตโปรโตคอลเวอร์ชัน 4 (TCP/IPv4)) จากนั้นแท็บ **Properties** (คุณสมบัติ)
6. แท็บ **Obtain an IP address automatically** (รับ IP แอดเดรสโดยอัตโนมัติ) จากนั้นแท็บ **OK** (ตกลง)

หมายเหตุ:

ดำเนินการในขั้นตอนถัดไป ถ้าคุณกำลังใช้การเชื่อมต่อ PPPoE

7. กลับไปยังหน้าต่าง **Network and Sharing Center** (ศูนย์เครือข่ายและการแชร์) จากนั้นแตะ **Set up a new connection or network** (ตั้งค่าการเชื่อมต่อหรือเครือข่ายใหม่)
8. เลือก **Connect to the Internet** (เชื่อมต่อไปยังอินเทอร์เน็ต) จากนั้นแตะ **Next** (ถัดไป)
9. แตะ **Broadband (PPPoE)** (บรอดแบนด์ (PPPoE))
10. พิมพ์ชื่อผู้ใช้, รหัสผ่าน และชื่อการเชื่อมต่อของคุณ จากนั้นแตะ **Connect** (เชื่อมต่อ)
11. แตะ **Close** (ปิด) เพื่อเสร็จสิ้นการกำหนดค่า
12.  แตะ **บนทาสก์บาร์** จากนั้นแตะการเชื่อมต่อที่ดูเพิ่มสร้างขึ้น
13. พิมพ์ชื่อผู้ใช้และรหัสผ่านของคุณ จากนั้นแตะ **Connect** (เชื่อมต่อ) เพื่อเริ่มการเชื่อมต่อไปยังอินเทอร์เน็ต

การกำหนดค่าการเชื่อมต่อเครือข่ายสแตติก IP





1. ทำซ้ำขั้นตอนที่ 1 ถึง 5 ภายใต้อำนาจการกำหนดค่าการเชื่อมต่อเครือข่ายไดนามิก IP/PPPoE
2. แตะ **Use the following IP address** (ใช้ IP แอดเดรสต่อไปนี้)
3. พิมพ์ IP แอดเดรส, ซับเน็ตมาสก์ และเกตเวย์เริ่มต้น จากผู้ให้บริการของคุณ
4. ถ้าจำเป็น คุณสามารถพิมพ์ DNS เซิร์ฟเวอร์แอดเดรสที่เลือกใช้ และ DNS เซิร์ฟเวอร์แอดเดรสทางเลือก จากนั้นแตะ **OK (ตกลง)** ได้ด้วย

การปิดเครื่องโน้ตบุ๊ก PC ของคุณ

คุณสามารถปิดเครื่องโน้ตบุ๊ก PC

ของคุณโดยการดำเนินการอย่างใดอย่างหนึ่งต่อไปนี้:



- แทป  จาก **Charms bar (ชาร์มบาร์)**
จากนั้นแทป  > **Shut down (ปิดเครื่อง)**
เพื่อทำการปิดเครื่องตามปกติ
- จากหน้าจอล็อกอิน, แทป  > **Shut down (ปิดเครื่อง)**
- นอกจากนี้คุณสามารถปิดเครื่องโน้ตบุ๊ก PC ของคุณโดยใช้โหมดเดสก์ทอปได้ด้วย
ในการดำเนินการ เปิดเดสก์ทอป จากนั้นกด **alt + f4** เพื่อเปิดหน้าต่างการปิดเครื่อง เลือก **Shut Down (ปิดเครื่อง)** จากรายการแบบดิ่งลง จากนั้นเลือก **OK (ตกลง)**
- ถ้าโน้ตบุ๊ก PC ของคุณค้าง,
ให้กดปุ่มเพาเวอร์ค้างไว้เป็นเวลาสี่ (4) วินาที จนกระทั่งโน้ตบุ๊ก PC ของคุณปิดเครื่อง

การสั่งให้โน้ตบุ๊ก PC เข้าสู่โหมดสลีป

ในการสั่งให้โน้ตบุ๊ก PC ของคุณเข้าสู่โหมดสลีป, ให้กดปุ่มเพาเวอร์หนึ่งครั้ง



คุณสามารถสั่งให้โน้ตบุ๊ก PC ของคุณเข้าสู่โหมดสลีปโดยใช้โหมดเดสก์ทอปได้ ในการดำเนินการ เปิดเดสก์ทอป จากนั้นกด **alt + f4** เพื่อเปิดหน้าต่างการปิดเครื่อง เลือก **Sleep (สลีป)** จากรายการแบบดิ่งลง จากนั้นเลือก **OK (ตกลง)**

หน้าจอล็อคของ Windows® 8.1

หน้าจอล็อคของ Windows® 8.1 จะปรากฏขึ้นเมื่อคุณเรียกใช้โน้ตบุ๊ก PC ของคุณจากโหมดสลีปหรือไฮเบอร์เนต และยังปรากฏขึ้นเมื่อคุณล็อคหรือปลดล็อค Windows® 8.1 อีกด้วย



สามารถปรับแต่งหน้าจอล็อคเพื่อควบคุมการเข้าถึงระบบปฏิบัติการของคุณได้ คุณสามารถเปลี่ยนการแสดงผลพื้นหลังและเข้าถึงแอปพลิเคชันบางรายการของคุณในระหว่างที่โน้ตบุ๊ก PC ของคุณยังล็อคอยู่ได้

วิธีการออกจากหน้าจอล็อค



- 1.แตะ/คลิกที่หน้าจอล็อค หรือกดปุ่มใดๆ บนแป้นพิมพ์ของโน้ตบุ๊ก PC ของคุณ
2. (ทางเลือก) หากบัญชีของคุณมีการปกป้องด้วยรหัสผ่าน คุณจะต้องใส่รหัสผ่านเพื่อดำเนินการต่อไปยังหน้าจอเริ่มต้น

การปรับแต่งหน้าจอล็อคของคุณ

คุณสามารถปรับแต่งหน้าจอล็อคเพื่อแสดงภาพ สไลด์โชว์ภาพ เพิ่มอพเทค และการเข้าถึงกล้องได้อย่างรวดเร็วจากโน้ตบุ๊ก PC ของคุณ วิธีการเปลี่ยนแปลงการตั้งค่าของหน้าจอล็อค คุณสามารถดูข้อมูลดังต่อไปนี้ได้:

การเลือกภาพถ่าย



1. เปิดใช้งาน ชาร์มบาร์ > **Settings** (การตั้งค่า)
2. เลือก **Change PC Settings** (เปลี่ยนการตั้งค่า) > **Lock screen** (หน้าจอล็อค)
3. ใน **Lock screen preview** (ตัวอย่างหน้าจอล็อค) คลิก **Browse** (เรียกดู) เพื่อเลือกภาพที่ต้องการใช้เป็นภาพพื้นหลังของหน้าจอล็อค

การเล่นสไลด์โชว์



1. เปิดใช้งาน ชาร์มบาร์ > **Settings** (การตั้งค่า)
2. เลือก **Change PC Settings** (เปลี่ยนการตั้งค่า) > **Lock screen** (หน้าจอล็อค)
3. ใน **Lock screen preview** (ตัวอย่างหน้าจอล็อค) เลื่อนแถบ **Play a slide show on the lock screen** (เล่นสไลด์โชว์บนหน้าจอล็อค) เป็น **On** (เปิด)
4. เลื่อนลงเพื่อปรับแต่งตัวเลือกต่อไปนี้เป็นสำหรับสไลด์โชว์ของหน้าจอล็อคของคุณ:

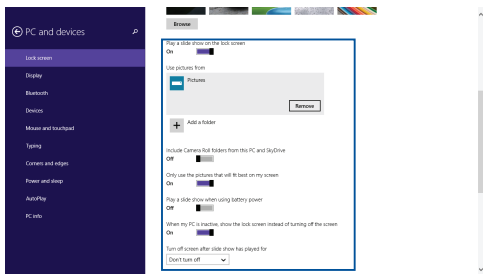

การเพิ่มแอปเดสทอป



1. เปิดใช้งาน ชาร์มบาร์ > **Settings** (การตั้งค่า)
2. เลือก **Change PC Settings** (เปลี่ยนการตั้งค่า) > **Lock screen** (หน้าจอล็อค)
3. เลื่อนลงจนคุณเห็นตัวเลือก **Lock screen apps** (แอปพลิเคชันล็อคหน้าจอ)
4. ใช้ตัวเลือกต่อไปนี่เพื่อเพิ่มแอปพลิเคชันที่คุณต้องการเห็นพุดจากหน้าจอล็อคของคุณ:

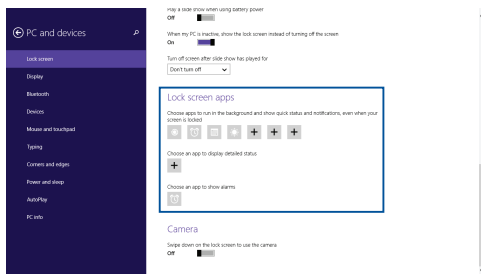

การเปิดใช้งานกล้องโน้ตบุ๊ก PC จากหน้าจอล็อค

จากหน้าจอล็อค คุณสามารถกดลงเพื่อเปิดใช้งานและใช้กล้องโน้ตบุ๊ก PC ของคุณได้ โปรดอ่านขั้นตอนต่อไปนี่เพื่อเปิดใช้งานคุณสมบัตินี้:



1. เปิดใช้งาน ชาร์มบาร์ > **Settings** (การตั้งค่า)
2. เลือก **Change PC Settings** (เปลี่ยนการตั้งค่า) > **Lock screen** (หน้าจอล็อค)
3. เลื่อนลงจนคุณเห็นตัวเลือก **Camera** (กล้อง)
4. เลือกสไลด์บาร์เป็น **On** (เปิด)

บทที่ 4:

การทดสอบตัวเองเมื่อเปิดเครื่อง (POST)

การทดสอบตัวเองเมื่อเปิดเครื่อง (POST)

การทดสอบตัวเองเมื่อเปิดเครื่อง (POST) เป็นชุดของการทดสอบวินิจฉัยที่ควบคุมโดยซอฟต์แวร์ ซึ่งรันเมื่อคุณเปิดเครื่อง หรือเริ่มไหนดบู๊ต PC ใหม่ ซอฟต์แวร์ที่ควบคุม POST ถูกติดตั้งเป็นส่วนถาวรของสถาปัตยกรรมของไหนดบู๊ต PC

การใช้ POST เพื่อเข้าถึง BIOS และการแก้ไขปัญหา

ระหว่างกระบวนการ POST, คุณสามารถเข้าถึงการตั้งค่า BIOS หรือรันตัวเลือกการแก้ไขปัญหา โดยใช้ปุ่มฟังก์ชันของไหนดบู๊ต PC ของคุณ คุณสามารถดูข้อมูลต่อไปนี สำหรับรายละเอียดเพิ่มเติม

BIOS

ระบบอินพุตเอาต์พุตพื้นฐาน (BIOS) เก็บการตั้งค่าฮาร์ดแวร์ของระบบ ซึ่งจำเป็นสำหรับการเริ่มต้นระบบในไหนดบู๊ต PC

การตั้งค่า BIOS มาตรฐาน ใช้กับเงื่อนไขส่วนใหญ่ของไหนดบู๊ต PC ของคุณ อย่าเปลี่ยนการตั้งค่า BIOS มาตรฐานยกเว้นในสถานการณ์ต่อไปนี้:

- มีข้อความผิดพลาดปรากฏขึ้นบนหน้าจอระหว่างการบูต และขอให้คุณรันโปรแกรมตั้งค่า BIOS
- คุณติดตั้งส่วนประกอบของระบบใหม่ ซึ่งจำเป็นต้องมีการตั้งค่า BIOS เพิ่มเติม หรืออัปเดตต่างๆ

คำเตือน: การใช้การตั้งค่า BIOS ที่ไม่เหมาะสม อาจเป็นผลให้ระบบขาดเสถียรภาพ หรือบูตล้มเหลวได้ เราแนะนำให้คุณเปลี่ยนแปลงการตั้งค่า BIOS ด้วยความช่วยเหลือของช่างบริการที่ได้รับการฝึกอบรมมาเท่านั้น

การเข้าถึง BIOS



เริ่มไหนดบู๊ต PC ของคุณใหม่ จากนั้นกด
ระหว่างกระบวนการ POST



การตั้งค่า BIOS

คำเตือน: ตำแหน่งที่แท้จริงของพอร์ต LAN
แตกต่างกันในแต่ละรุ่น ดูบทก่อนหน้า เพื่อค้นหาพอร์ต LAN

บูต

เมนูนี้อนุญาตให้คุณตั้งค่าลำดับความสำคัญของตัวเลือกการบูต
คุณสามารถอ้างถึงกระบวนการต่อไปนี้
ในขณะที่ตั้งค่าลำดับความสำคัญของการบูตของคุณ

1. บนหน้าจอ **Boot** (บูต), เลือก **Boot Option #1**
(ตัวเลือกการบูต #1)

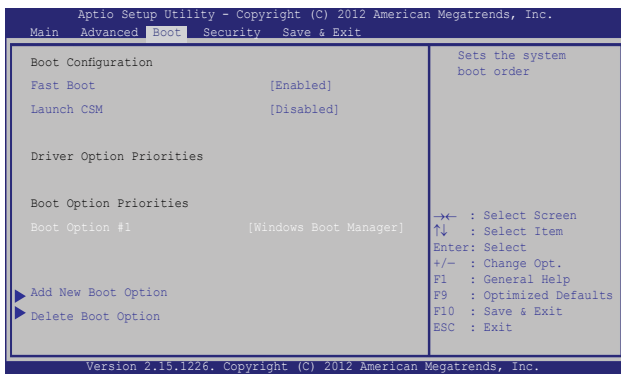

2. กด  และเลือกอุปกรณ์เป็น **Boot Option #1**
(ตัวเลือกการบูต #1)

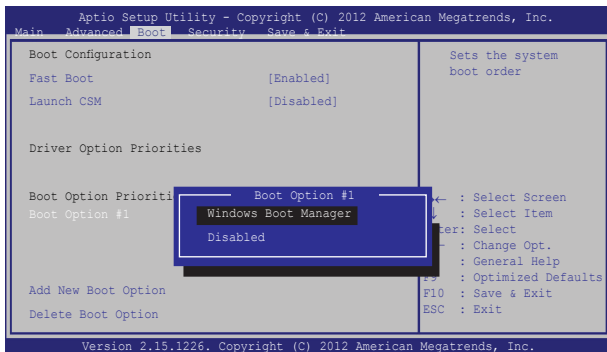

ความปลอดภัย

เมื่อนำอนุญาตให้คุณตั้งค่ารหัสผ่านผู้ดูแลระบบ และรหัสผ่านผู้ใช้ของโน้ตบุ๊ก PC ของคุณ นอกจากนี้ ยังอนุญาตให้คุณควบคุมการเข้าถึงไปยังฮาร์ดดิสก์ไดรฟ์, ระบบเชื่อมต่ออินพุต/เอาต์พุต (I/O) และระบบเชื่อมต่อ USB ของโน้ตบุ๊ก PC ของคุณอีกด้วย

หมายเหตุ:

- หากคุณติดตั้ง **User Password** (รหัสผ่านผู้ใช้), คุณจะถูกขอให้ป้อนรหัสนี้ก่อนที่จะเข้าสู่ระบบปฏิบัติการของโน้ตบุ๊ก PC ของคุณ
- หากคุณติดตั้ง **Administrator Password** (รหัสผ่านผู้ดูแลระบบ), คุณจะถูกขอให้ป้อนรหัสนี้ก่อนที่จะเข้าสู่ BIOS

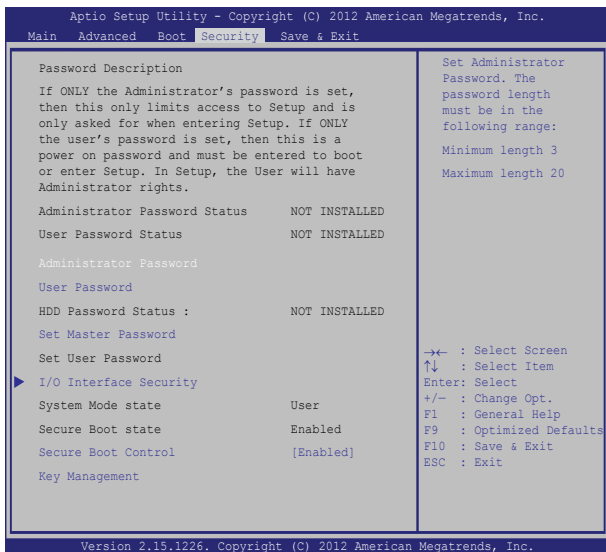

ในการตั้งค่ารหัสผ่าน:

1. บนหน้าจอ **Security** (ระบบป้องกัน), เลือก **Setup Administrator Password** (ตั้งรหัสผ่านผู้ดูแลระบบ) หรือ **User Password** (รหัสผ่านผู้ใช้)

2. เลือกแต่ละรายการ และกด  เพื่อเลือกอุปกรณ์

3. พิมพ์รหัสผ่านอีกครั้ง และกด 

ในการล้างรหัสผ่าน:

1. บนหน้าจอ **Security** (ระบบป้องกัน), เลือก **Setup Administrator Password** (ตั้งรหัสผ่านผู้ดูแลระบบ) หรือ **User Password** (รหัสผ่านผู้ใช้)

2. ป้อนรหัสผ่านปัจจุบัน และกด 

3. กดปุ่ม **Create New Password** (สร้างรหัสผ่านใหม่) ให้ว่างไว้ และกด 

4. เลือก **Yes** (ใช่) ในกล่องการยืนยัน จากนั้นกด 

ระบบป้องกันอินเทอร์เฟซ I/O

ในเมนู Security (ระบบรักษาความปลอดภัย),

คุณสามารถเข้าถึงระบบรักษาความปลอดภัยระบบเชื่อมต่อ I/O เพื่อล็อคหรือปลดล็อคฟังก์ชันระบบเชื่อมต่อบางอย่างของโน้ตบุ๊ก PC ของคุณได้

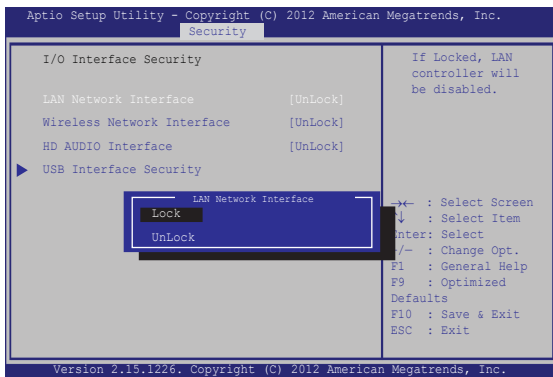

ในการล็อคอินเทอร์เฟซ I/O:

1. บนหน้าจอ **Security** (ระบบป้องกัน), เลือก **I/O Interface Security** (ระบบป้องกันอินเทอร์เฟซ I/O)

2. เลือกอินเทอร์เฟซที่คุณต้องการล็อค และคลิก



3. เลือก **Lock** (ล็อค)

ระบบป้องกันอินเทอร์เฟซ USB

นอกจากนี้ คุณยังสามารถเข้าถึงระบบเชื่อมต่อ USB เพื่อล๊อคหรือปลดล๊อคพอร์ต และอุปกรณ์ต่างๆ ผ่านเมนู I/O Interface Security (ระบบรักษาความปลอดภัยระบบเชื่อมต่อ I/O) ได้ด้วย

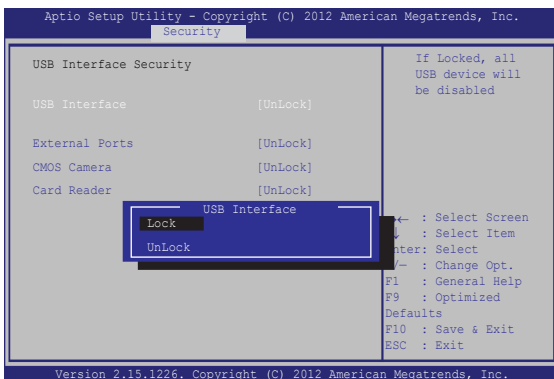

ในการล๊อคอินเทอร์เฟซ USB:

1. บนหน้าจอ **Security** (ระบบป้องกัน), เลือก **I/O Interface Security** (ระบบป้องกันอินเทอร์เฟซ I/O) > **USB Interface Security** (ระบบป้องกันอินเทอร์เฟซ USB)
2. เลือกอินเทอร์เฟซที่คุณต้องการล๊อค และคลิก **Lock** (ล๊อค)

หมายเหตุ: การตั้งค่า **USB Interface** (ระบบเชื่อมต่อ USB) เป็น

Lock (ล๊อค) ยังล๊อคและซ่อน พอร์ตภายนอก และอุปกรณ์อื่นๆ ที่มีภายใต้ **USB Interface Security** (ระบบรักษาความปลอดภัยระบบเชื่อมต่อ USB)



ตั้งรหัสผ่านหลัก

ในเมนู Security (ระบบรักษาความปลอดภัย), คุณสามารถใช้

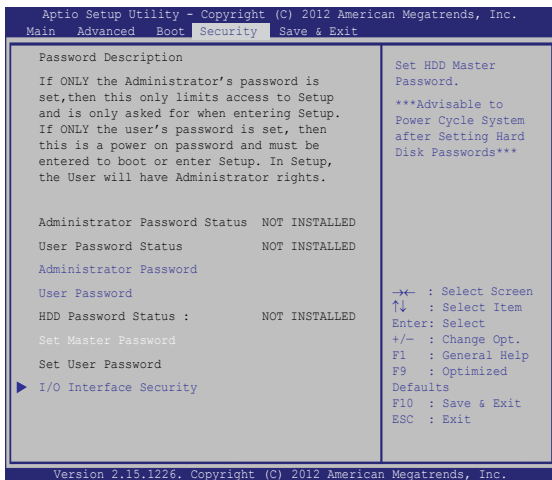
Set Master Password (ตั้งรหัสผ่านหลัก) เพื่อตั้งรหัสผ่านที่ใช้สำหรับเปิดการเข้าถึงไปยังฮาร์ดดิสก์ไดรฟ์ของคุณ



ในการตั้งรหัสผ่าน HDD:



1. บนหน้าจอ **Security (ระบบป้องกัน)**, คลิก **Set Master Password (ตั้งรหัสผ่านหลัก)**,

พิมพ์รหัสผ่าน และกด
2. พิมพ์รหัสผ่านอีกครั้งเพื่อยืนยัน และกด 
3. คลิก **Set User Password (ตั้งรหัสผ่านผู้ใช้)** และทำขั้นตอนก่อนหน้าซ้ำ เพื่อตั้งรหัสผ่านผู้ใช้
4. จากนั้นรหัสผ่านจะถูกตั้งค่า

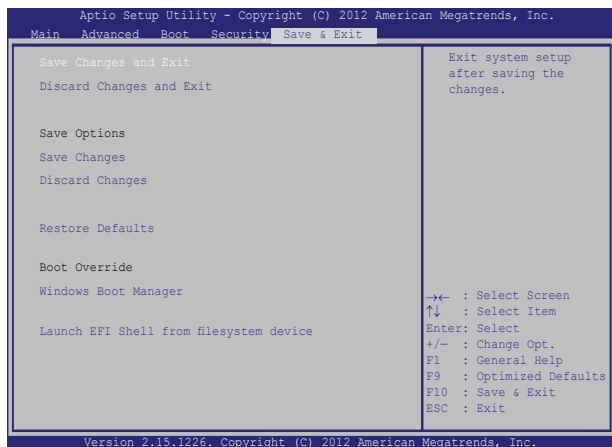
บันทึก & ออก

ในการเก็บการตั้งค่าการกำหนดค่าต่างๆ ของคุณ, เลือก **Save Changes and Exit** (บันทึกการเปลี่ยนแปลงและออก) ก่อนที่จะออกจาก BIOS



การอัปเดต BIOS

1. ตรวจสอบรุ่นที่แน่นอนของโน้ตบุ๊ก PC จากนั้นดาวน์โหลดไฟล์ BIOS ล่าสุดสำหรับรุ่นของคุณจากเว็บไซต์ ASUS
2. บันทึกสำเนาของไฟล์ BIOS ที่ดาวน์โหลดมาไปยังแฟลชดิสก์ไดรฟ์
3. เชื่อมต่อแฟลชดิสก์ไดรฟ์เข้ากับโน้ตบุ๊ก PC ของคุณ
4. เริ่มโน้ตบุ๊ก PC ของคุณใหม่ จากนั้นกด  ระหว่างกระบวนการ POST
5. จากโปรแกรมการตั้งค่า BIOS, คลิก **Advanced (ขั้นสูง) > Start Easy Flash (เริ่มแฟลชแบบง่าย)**, จากนั้นกด 

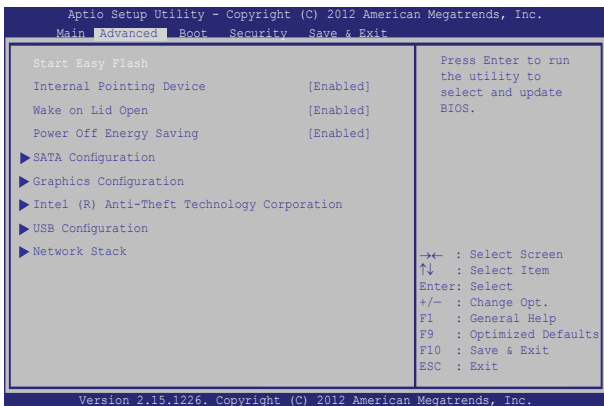

6. ค้นหาไฟล์ BIOS ที่ดาวน์โหลดมาในแฟลชดิสก์ไดรฟ์

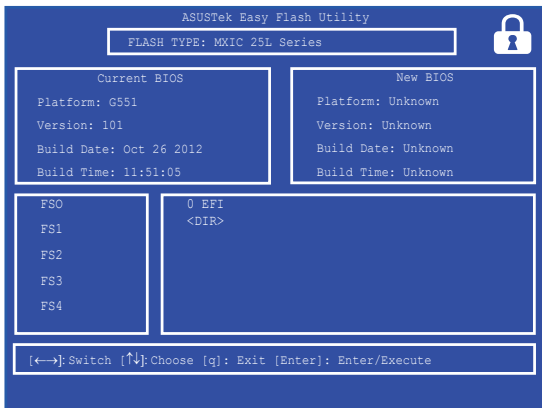

7. หลังจากกระบวนการอัปเดต BIOS, คลิก **Exit (ออก)** > **Restore Defaults** (กู้คืนค่าเริ่มต้น) เพื่อกู้คืนระบบกลับเป็น ค่าเริ่มต้น

การแก้ไขปัญหา

โดยการกด  ระหว่างกระบวนการ POST, คุณสามารถเข้าถึงตัวเลือกการแก้ไขปัญหาของ Windows® 8 ซึ่งประกอบด้วยสิ่งต่อไปนี้:

- รีเฟรช PC ของคุณ
- รีเซ็ต PC ของคุณ
- ตัวเลือกขั้นสูง

รีเฟรช PC ของคุณ

ใช้ **Refresh your PC** (รีเฟรช PC ของคุณ) ถ้าคุณต้องการรีเฟรชระบบโดยไม่ทำให้ไฟล์ปัจจุบันและแอปพลิเคชันต่างๆ หายไป

ในการเข้าถึงตัวเลือกนี้ระหว่างกระบวนการ POST:



1. เริ่มไต่บู้ด PC ของคุณใหม่ จากนั้นกด  ระหว่างกระบวนการ POST



2. รอให้ Windows® โหลดหน้าจอ Choose an option (เลือกตัวเลือก) จากนั้นแตะ

Troubleshoot (การแก้ไขปัญหา)

3. แตะ **Refresh your PC** (รีเฟรช PC ของคุณ)

4. ในหน้าจอ Refresh your PC (รีเฟรช PC ของคุณ), อ่านหัวข้อต่างๆ เพื่อเรียนรู้เพิ่มเติมเกี่ยวกับการใช้ตัวเลือกนี้ จากนั้นแตะ **Next** (ถัดไป)

5. แตะบัญชีที่คุณต้องการรีเฟรช

6. พิมพ์รหัสผ่านของบัญชี จากนั้นแตะ **Continue** (ทำต่อ)

7. แตะ **Refresh** (รีเฟรช)

สำคัญ! ให้แน่ใจว่าไต่บู้ด PC ของคุณเสียบปลั๊กก่อนที่จะรีเฟรชระบบของคุณ

รีเซ็ต PC ของคุณ

สำคัญ!

สำรองข้อมูลทั้งหมดของคุณก่อนที่จะดำเนินการด้วยตัวเลือกนี้

ใช้ **Reset your PC** (รีเซ็ต PC ของคุณ) เพื่อกู้คืนโน้ตบุ๊ก PC ของคุณกลับเป็นค่ามาตรฐาน

ในการเข้าถึงตัวเลือกนี้ระหว่างกระบวนการ POST:



1. เริ่มโน้ตบุ๊ก PC ของคุณใหม่ จากนั้นกด  ระหว่างกระบวนการ POST



2. รอให้ Windows® โหลดหน้าจอ Choose an option (เลือกตัวเลือก) จากนั้นแตะ

Troubleshoot (การแก้ไขปัญหา)

3. แตะ **Reset your PC** (รีเซ็ต PC ของคุณ)

4. ในหน้าจอ Reset your PC (รีเซ็ต PC ของคุณ), อ่านหัวข้อต่างๆ เพื่อเรียนรู้เพิ่มเติมเกี่ยวกับการใช้ตัวเลือกนี้ จากนั้นแตะ **Next** (ถัดไป)

5. แตะตัวเลือกรีเซ็ตที่คุณต้องการ: **Just remove my files** (ลบไฟล์เท่านั้น) หรือ **Fully clean the drive** (ล้างไดรฟ์อย่างสมบูรณ์)

6. แตะ **Reset** (รีเซ็ต)

สำคัญ! ให้แน่ใจว่าโน้ตบุ๊ก PC

ของคุณเสียบปลั๊กก่อนที่จะรีเซ็ตระบบของคุณ

ตัวเลือกขั้นสูง

ใช้ **Advanced options** (ตัวเลือกขั้นสูง) เพื่อดำเนินการแก้ไขปัญหาเพิ่มเติมในโน้ตบุ๊ก PC ของคุณ

ในการเข้าถึงตัวเลือกนี้ระหว่างกระบวนการ POST:



1. เริ่มโน้ตบุ๊ก PC ของคุณใหม่ จากนั้นกด  ระหว่างกระบวนการ POST



2. รอให้ Windows® โหลดหน้าจอ Choose an option (เลือกตัวเลือก) จากนั้นแตะ **Troubleshoot** (การแก้ไขปัญหา)
3. แตะ **Advanced options** (ตัวเลือกขั้นสูง)
4. ในหน้าจอ Advanced options (ตัวเลือกขั้นสูง), เลือกตัวเลือกการแก้ไขปัญหาที่คุณต้องการดำเนินการ
5. ปฏิบัติตามขั้นตอนเพื่อดำเนินการให้สมบูรณ์

การใช้การกู้คืนด้วยอิมเมจระบบ

ภายใต้ **Advanced options** (ตัวเลือกขั้นสูง), คุณสามารถใช้ **System Image Recovery** (การกู้คืนด้วยอิมเมจระบบ)

เพื่อกู้คืนการตั้งค่าระบบของคุณโดยใช้ไฟล์อิมเมจเฉพาะได้

ในการเข้าถึงตัวเลือกนี้ระหว่างกระบวนการ POST:



1. เริ่มโน้ตบุ๊ก PC ของคุณใหม่ จากนั้นกด  ระหว่างกระบวนการ POST



2. รอให้ Windows® โหลดหน้าจอ Choose an option (เลือกตัวเลือก) จากนั้นแตะ **Troubleshoot** (การแก้ไขปัญหา)
3. แตะ **Advanced options** (ตัวเลือกขั้นสูง)

4. ในหน้าจอ Advanced options (ตัวเลือกขั้นสูง), เลือก **System Image Recovery** (การกู้คืนด้วยอิมเมจระบบ)
5. เลือกบัญชีที่คุณต้องการกู้คืนโดยใช้ไฟล์อิมเมจระบบ
6. พิมพ์รหัสผ่านของบัญชี จากนั้นแตะ **Continue (ทำต่อ)**
7. เลือก **Use the latest available system image (recommended)** (ใช้อิมเมจระบบที่มีล่าสุด (แนะนำ)), จากนั้นแตะ **Next (ถัดไป)** นอกจากนี้ คุณสามารถเลือก **Select a system image** (เลือกอิมเมจระบบ) ถ้าอิมเมจระบบของคุณอยู่ในอุปกรณ์ภายนอก หรือ DVD ได้ด้วย
8. ปฏิบัติตามขั้นตอนเพื่อดำเนินกระบวนการกู้คืนด้วยอิมเมจระบบให้สมบูรณ์

หมายเหตุ: แนะนำให้สำรองระบบของคุณเป็นประจำ เพื่อป้องกันการสูญหายของข้อมูลในกรณีที่โน้ตบุ๊ก PC ของคุณหยุดทำงาน

บทที่ 5: การอัปเดตไหนดบู๊ต PC ของคุณ

การติดตั้งฮาร์ดดิสก์ไดรฟ์

ดูขั้นตอนต่อไปนี่ ถ้าคุณจำเป็นต้องเปลี่ยนฮาร์ดดิสก์ไดรฟ์ของโน้ตบุ๊กพีซีของคุณ

สำคัญ! สำหรับข้อมูลเกี่ยวกับการอัปเดต HDD สำหรับโน้ตบุ๊ก PC ของคุณ โปรดไปยังศูนย์บริการที่ได้รับการแต่งตั้ง

คำเตือน! ตัดการเชื่อมต่ออุปกรณ์ต่อพ่วงที่เชื่อมต่อทั้งหมด, สายโทรศัพท์หรือการสื่อสารใดๆ และขั้วต่อเพาเวอร์ (เช่นแหล่งจ่ายไฟภายนอก, แบตเตอรี่แพค, ฯลฯ) ก่อนที่จะถอดฝาฮาร์ดดิสก์ออก

หมายเหตุ:

- ลักษณะของด้านล่างของโน้ตบุ๊ก PC ของคุณอาจแตกต่างกันในรุ่นต่างๆ แต่การติดตั้ง HDD นั้นเหมือนกัน
 - หรือร้านค้าปลีก แนะนำให้คุณเปลี่ยน HDD ภายใต้การดูแลของมืออาชีพ หรือคุณอาจไปที่ศูนย์บริการที่ได้รับการแต่งตั้งเพื่อขอความช่วยเหลือเพิ่มเติมก็ได้
-

- A. ไขสกรูของฝาปิดช่องใส่ของโน้ตบุ๊กพีซี
- B. ดึงฝาปิดช่องใส่ออก และนำฝาดออกจากโน้ตบุ๊กพีซี

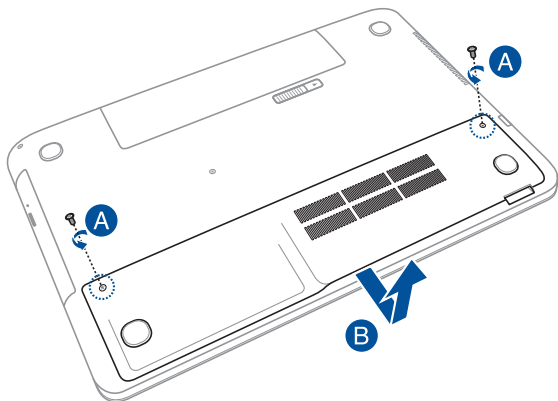

C. ใช้สกรูที่ยึดถาด HDD เข้ากับช่องใส่ถาด

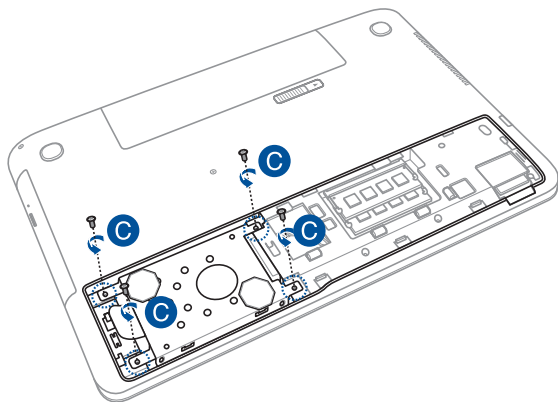

- D. (ทางเลือก) ถ้าขณะนี้ HDD ติดตั้งอยู่ในโน้ตบุ๊ก PC ของคุณอยู่แล้ว ให้ถอดช่องใส่ HDD ออกจากพอร์ต HDD ตามที่แสดงในภาพด้านล่าง

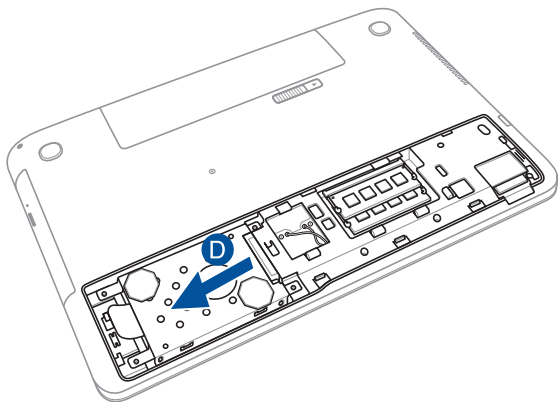

- E. ใช้ปากบ่นช่องใส่ HDD เพื่อดึงออกจากช่องใส่

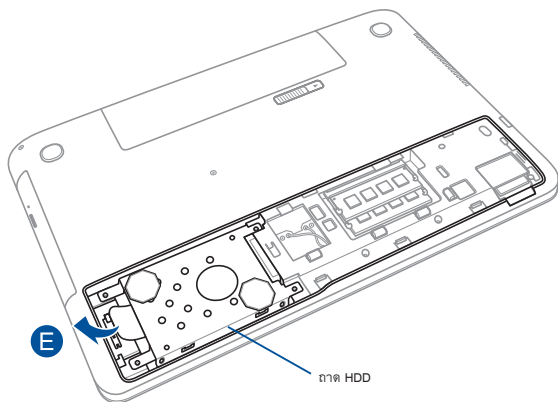

F. (ทางเลือก) ถ้าขณะนี้ HDD ติดอยู่กับช่องใส่ HDD ให้ดูขั้นตอนต่อไปนี้เป็นวิธี
การถอด HDD เดิมออก:

1. ถอดสกรูทั้งหมดที่ด้านข้างของช่องใส่ HDD ออก
2. ถอด HDD เดิมออกจากช่องใส่ HDD จากนั้นวางฮาร์ดดิสก์บนพื้นผิวเรียบ
ที่แห้ง โดยให้ PCB (แผงวงจรพิมพ์) หงายขึ้น ดังแสดงในภาพด้านล่าง

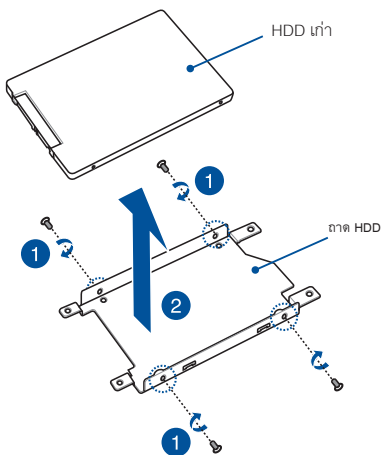

- G. วาง HDD ใหม่โดยให้ PCB (แผงวงจร) หันเข้าไปทางถาด HDD ให้แน่ใจว่าขั้วต่อพอร์ตของ HDD ของคุณไม่มีส่วนใดๆ ของถาด HDD ขวางกัน
- H. ใส่ และไขสกรูที่คุณถอดออกมาก่อนหน้านี้ให้แน่น

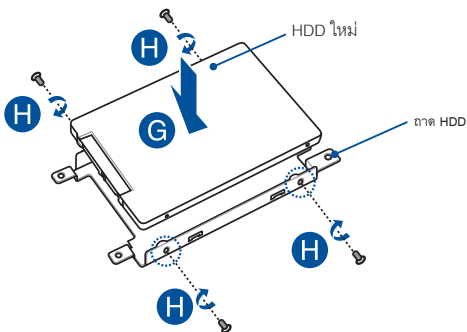

- I. ใส่ถาด HDD กลับลงในช่องใส่ โดยจัดให้ขั้วต่อ HDD ตรงกับพอร์ต HDD ของโน้ตบุ๊กพีซี ผลักถาด HDD เข้าไปจนกระทั่งเชื่อมต่อกับโน้ตบุ๊กพีซี
- J. ยึดถาด HDD ด้วยสกรูที่คุณไขออกมาก่อนหน้านี้

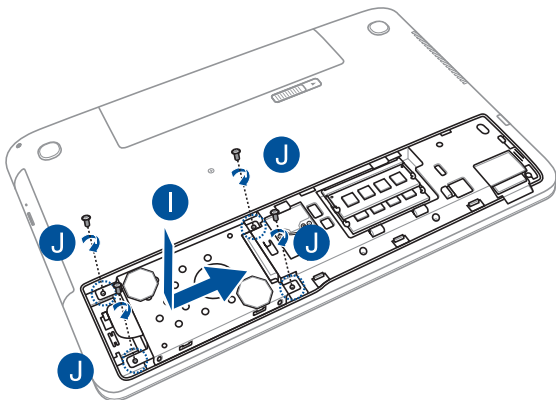

- K. จัดแนว และใส่ฝาปิดของช่องใส่กลับคืน
- L. ใส่ และยึดฝาปิดด้วยสกรูที่คู่มือไขออกมาก่อนหน้านี้

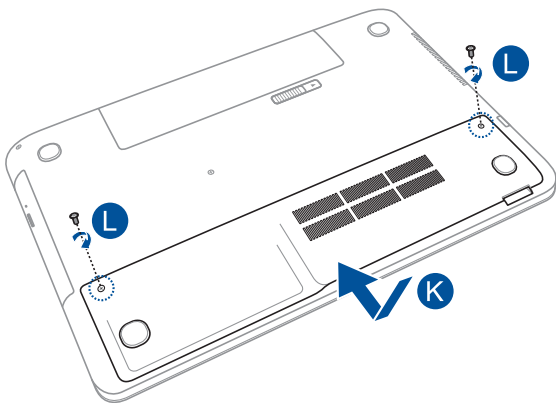

การติดตั้งโมดูล RAM (หน่วยความจำการเข้าถึงแบบสุ่ม)

อัปเดตความจุหน่วยความจำของโน้ตบุ๊กพีซีของคุณโดยการติดตั้งโมดูล RAM ลงในช่องโมดูลหน่วยความจำ ขั้นตอนต่อไปนี้จะแสดงให้เห็นถึงวิธีการติดตั้งโมดูล RAM ลงในโน้ตบุ๊กพีซีของคุณ:

สำคัญ! หรือร้านค้าปลีก ชื่อเฉพาะโมดูลสำหรับเพิ่มหน่วยความจำจากร้านค้าที่ได้รับการแต่งตั้งของโน้ตบุ๊ก PC นี้ เพื่อให้มั่นใจถึงความเข้ากันได้ และความเชื่อถือได้ที่สูงที่สุด

คำเตือน ตัดการเชื่อมต่ออุปกรณ์ต่อพ่วงที่เชื่อมต่อทั้งหมด, สายโทรศัพท์หรือการสื่อสารใดๆ และขั้วต่อเพาเวอร์ (เช่น แหล่งจ่ายไฟภายนอก, แบตเตอรี่แพค, ฯลฯ) ก่อนที่จะถอดฝาฮาร์ดดิสก์ออก

หมายเหตุ:

- ลักษณะของด้านล่างของโน้ตบุ๊กพีซีของคุณและโมดูล RAM อาจแตกต่างกันในรุ่นต่างๆ แต่การติดตั้งโมดูล RAM นั้นเหมือนกัน
 - แนะนำให้คุณติดตั้งโมดูล RAM ภายใต้การดูแลของมืออาชีพ หรือคุณอาจไปที่ศูนย์บริการที่ได้รับการแต่งตั้งเพื่อขอความช่วยเหลือเพิ่มเติมก็ได้
-

- A. ไขสกรูของฝาปิดช่องใส่ของโน้ตบุ๊กพีซี
- B. ดึงฝาปิดช่องใส่ออก และนำฝ้ออกจากโน้ตบุ๊กพีซี

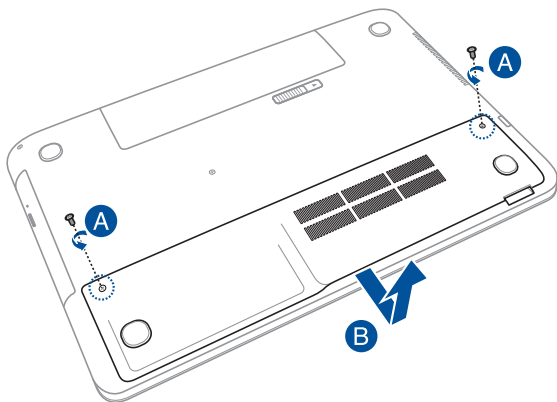

C. จัดแนว และใส่โมดูล RAM ลงในสล็อตใส่โมดูล RAM

D. ผลักโมดูล RAM ลง จนกระทั่งคลิกลงในตำแหน่ง

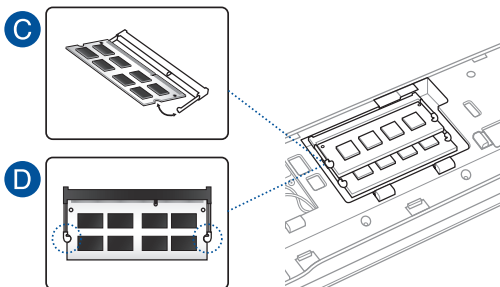

- E. จัดแนว และใส่ฝาปิดของช่องใส่กลับคืน
- F. ไข และยึดฝาปิดด้วยสกรูที่มุมไขออกมาก่อนหน้านี้

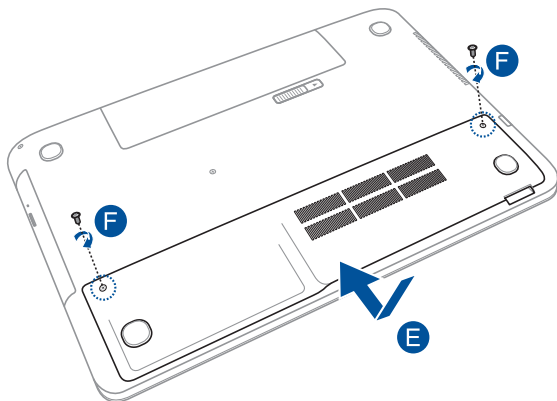

เทคนิคและคำถามที่พบบ่อย ๆ

เทคนิคที่มีประโยชน์สำหรับโน้ตบุ๊ก PC ของคุณ

เพื่อช่วยให้คุณใช้โน้ตบุ๊ก PC ของคุณให้เกิดประโยชน์สูงสุด, คงไว้ซึ่งสมรรถนะระบบที่สูง และมั่นใจว่าข้อมูลทั้งหมดของคุณถูกเก็บอย่างปลอดภัยด้านล่างนี้คือเทคนิคที่มีประโยชน์บางอย่างที่คุณควรปฏิบัติตาม:

- อัปเดต Windows® อย่างสม่ำเสมอ เพื่อให้มั่นใจว่าแอปพลิเคชันของคุณมีการตั้งค่าด้านความปลอดภัยล่าสุด
- ใช้ ASUS Live Update เพื่ออัปเดตแอปพลิเคชัน, ไดรเวอร์ และยูทิลิตี้เฉพาะของ ASUS ในโน้ตบุ๊ก PC ของคุณ ดู ASUS Tutor ที่ติดตั้งในโน้ตบุ๊ก PC ของคุณสำหรับรายละเอียด
- ใช้ซอฟต์แวร์ป้องกันไวรัส เพื่อป้องกันข้อมูลของคุณ และอัปเดตซอฟต์แวร์อย่างสม่ำเสมอด้วย
- ถ้าไม่จำเป็นจริงๆ อย่าใช้การบังคับปิดเครื่อง เพื่อปิดเครื่องโน้ตบุ๊ก PC ของคุณ
- สำรองข้อมูลของคุณ และกำหนดจุดเพื่อสร้างข้อมูลสำรองไว้ในไดรฟ์เก็บข้อมูลภายนอกเสมอ
- ละเว้นการใช้โน้ตบุ๊ก PC ที่อุณหภูมิสูงสุดชั่ว ถ้าคุณจะไม่ใช้โน้ตบุ๊ก PC ของคุณเป็นเวลานาน (อย่างน้อยหนึ่งเดือน) เราแนะนำให้คุณนำแบตเตอรี่ออกถ้าแบตเตอรี่สามารถถอดออกได้
- ตัดการเชื่อมต่ออุปกรณ์ภายนอกทั้งหมด และตรวจสอบให้แน่ใจว่าคุณมีรายการต่อไปนี้ก่อนหน้าที่จะรีเซ็ตโน้ตบุ๊ก PC ของคุณ:
 - คีย์ผลิตภัณฑ์สำหรับระบบปฏิบัติการของคุณ และแอปพลิเคชันที่ติดตั้งอยู่อื่นๆ
 - ข้อมูลสำรอง
 - ID และรหัสผ่านสำหรับล็อกอิน
 - ข้อมูลการเชื่อมต่ออินเทอร์เน็ต

คำถามที่พบบ่อย ๆ ของฮาร์ดแวร์

- จุดสีดำ หรือบางครั้งเรียกว่าจุดสี ปรากฏบนหน้าจอเมื่อเปิดโน้ตบุ๊ก PC ควรทำอะไร?**

แม้ว่าโดยปกติจุดสีเหล่านี้จะปรากฏบนหน้าจอ แต่ก็ไม่ส่งผลกระทบต่อระบบของคุณ ถ้าเหตุกาณ์นี้ยังดำเนินต่อไป และต่อมากายหลังส่งผลกระทบต่อระบบ ให้ปรึกษาศูนย์บริการ ASUS ที่ได้รับการแต่งตั้ง
- หน้าจอแสดงผลมีสีและความสว่างที่ไม่สม่ำเสมอ จะแก้ไขได้อย่างไร?**

สีและความสว่างของหน้าจอแสดงผลของคุณอาจได้รับผลกระทบ โดยมุมและตำแหน่งปัจจุบันของโน้ตบุ๊ก PC ของคุณ ความสว่างและโทนสีของโน้ตบุ๊ก PC ของคุณอาจแตกต่างกันในรุ่นต่างๆ คุณสามารถใช้ปุ่มฟังก์ชันหรือการตั้งค่าการแสดงผล ในระบบปฏิบัติการของคุณ เพื่อปรับลักษณะของหน้าจอแสดงผลของคุณ
- ฉันสามารถทำให้แบตเตอรี่ของโน้ตบุ๊ก PC ของฉันอยู่ให้นานที่สุดได้อย่างไร?**



คุณสามารถลองทำตามคำแนะนำต่อไปนี้:

 - ใช้ปุ่มฟังก์ชันเพื่อปรับความสว่างของจอแสดงผล
 - ถ้าคุณไม่ได้ใช้การเชื่อมต่อ Wi-Fi ใดๆ, ให้สลับระบบของคุณไปยัง Airplane mode (โหมดการบิน)
 - ตัดการเชื่อมต่ออุปกรณ์ USB ที่ไม่ได้ใช้
 - ปิดแอปพลิเคชันที่ไม่ได้ใช้ โดยเฉพาะอย่างยิ่งแอปพลิเคชันที่ใช้หน่วยความจำระบบมากเกินไป

4. LED แสดงสถานะแบตเตอรี่ไม่ติดขึ้นมา มีอะไรผิดปกติ?

- ตรวจสอบว่าอะแดปเตอร์เพาเวอร์ หรือแบตเตอรี่แพคต่ออย่างถูกต้อง คุณอาจลองถอดอะแดปเตอร์เพาเวอร์ หรือแบตเตอรี่แพคออก รอหนึ่งนาที จากนั้นเชื่อมต่อกลับไปยังเต้าเสียบไฟฟ้าและโน้ตบุ๊ก PC
- ถ้าปัญหายังคงมีอยู่ ให้ติดต่อศูนย์บริการ ASUS ในประเทศของคุณเพื่อขอความช่วยเหลือ



5. ทำไมทัชแพดไม่ทำงาน?

- กด  +  เพื่อเปิดทำงานทัชแพดของคุณ
- ตรวจสอบว่า ASUS สมาร์ทเจสเจอร์ ถูกตั้งค่าเพื่อปิดทำงานทัชแพดเมื่อเชื่อมต่อไปยังอุปกรณ์ชี้ภายนอกหรือไม่

6. ในขณะที่เล่นไฟล์เสียงและวิดีโอ

ทำไมไม่ได้ยินเสียงออกจากลำโพงของโน้ตบุ๊ก PC ของฉัน?

คุณสามารถลองทำตามคำแนะนำต่อไปนี้:

- กด  +  เพื่อเร่งระดับเสียงลำโพงขึ้น
- ตรวจสอบว่าลำโพงถูกตั้งค่าเป็นปิดเสียงอยู่หรือไม่
- ตรวจสอบว่าแจ็คหูฟังถูกเชื่อมต่ออยู่กับโน้ตบุ๊ก PC ของคุณหรือไม่ และถอดออก

7. ควรทำอย่างไรถ้าอะแดปเตอร์เพาเวอร์ของโน้ตบุ๊ก PC ของฉันหายไป หรือแบตเตอรี่หยุดทำงาน?

ติดต่อศูนย์บริการ ASUS ในประเทศของคุณเพื่อขอความช่วยเหลือ

8. ทำไมยังคงมีเสียงออกมาจากลำโพงของโน้ตบุ๊ก PC ของฉัน แม้ว่าฉันเชื่อมต่อหูฟังเข้ากับพอร์ตแจ็คที่ถูกต้องแล้ว?

ไปที่ **Control Panel (แผงควบคุม) > Hardware and Sound (ฮาร์ดแวร์และเสียง)** จากนั้น **Audio Manager (ตัวจัดการเสียง)** เพื่อกำหนดค่าการตั้งค่า

9. โน้ตบุ๊ก PC ของฉันไม่สามารถรับการกดแป้นที่ถูกต้อง เนื่องจากเคอร์เซอร์ของฉันเคลื่อนที่ตลอดเวลา ควรทำอย่างไร?

ตรวจสอบให้แน่ใจว่าไม่มีอะไรสัมผัสถูกหรือกดบนทัชแพด โดยไม่ได้ตั้งใจในขณะที่คุณพิมพ์บนแป้นพิมพ์ นอกจากนี้

คุณสามารถปิดทำงานทัชแพดของคุณโดยการกด $fn + \left[\text{รูปสี่เหลี่ยม} \right]^{f9}$ ก็ได้

10. ทัชแพดของโน้ตบุ๊ก PC ของฉันไม่ทำงาน ควรทำอย่างไร?

คุณสามารถลองทำตามคำแนะนำต่อไปนี้:

- ตรวจสอบว่า ASUS สมาร์ทเจสเจอร์ ถูกตั้งค่าเป็นปิดทำงานทัชแพด โดยการเชื่อมต่ออุปกรณ์ชี้ภายนอกไปยังโน้ตบุ๊ก PC ของคุณหรือไม่ ถ้าใช่ ให้ปิดทำงานฟังก์ชันนี้

- กด $fn + \left[\text{รูปสี่เหลี่ยม} \right]^{f9}$

11. แทนที่จะแสดงตัวอักษร การกดปุ่ม “U”, “I” และ “O” บนแป้นพิมพ์ของฉัน เป็นการแสดงตัวเลข จะเปลี่ยนได้อย่างไร?

กดปุ่ม $\left[\text{รูปสี่เหลี่ยม} \right]^{num lk / scr lk}$ หรือ $\left[\text{รูปสี่เหลี่ยม} \right]^{shift \diamond}$ + $\left[\text{รูปสี่เหลี่ยม} \right]^{num lk / scr lk}$ (ในเครื่องบางรุ่น) บนโน้ตบุ๊ก PC

ของคุณเพื่อปิดคุณสมบัตินี้ และใช้ปุ่มดังกล่าวสำหรับการป้อนตัวอักษร

12. ฉันจะรู้ได้อย่างไรว่าระบบของฉันทำงานอยู่?

กดปุ่มเพาเวอร์ (เปิดปิดเครื่อง) ค้างเป็นเวลาสอง (2) วินาทีจนไฟ LED แสดงสถานะการเปิดปิดเครื่องกะพริบห้าครั้งและไฟ LED แสดงสถานะกะลั้งกะพริบ หนึ่งครั้ง

คำถามที่พบบ่อย ๆ ของซอฟต์แวร์

1. เมื่อเปิดโน้ตบุ๊ก PC ของฉัน ไฟแสดงสถานะเพาเวอร์ติดขึ้น แต่ไฟแสดงสถานะกิจกรรมของใครก็ไม่ติด ระบบไม่บูตด้วย ต้องทำอะไรในการแก้ไข?

คุณสามารถลองทำตามคำแนะนำต่อไปนี้:

- บังคับการปิดเครื่องโน้ตบุ๊ก PC ของคุณโดยการกดปุ่มเพาเวอร์เป็นเวลานานกว่าสี่ (4) วินาที ตรวจสอบว่าจะแคปเตอร์เพาเวอร์และแบตเตอรี่แพคถูกใส่อย่างถูกต้อง จากนั้นเปิดเครื่องโน้ตบุ๊ก PC ของคุณ
- ถ้าปัญหายังคงมีอยู่ ให้ติดต่อศูนย์บริการ ASUS ในประเทศของคุณเพื่อขอความช่วยเหลือ

2. ควรทำอะไร เมื่อหน้าจอของฉันแสดงข้อความนี้: **"Remove disks or other media. Press any key to restart.** (นำดิสก์หรือสื่ออื่น ๆ ออก กดปุ่มใด ๆ เพื่อเริ่มใหม่)?"

คุณสามารถลองทำตามคำแนะนำต่อไปนี้:

- ถอดอุปกรณ์ USB ที่เชื่อมต่ออยู่ทั้งหมดออก จากนั้นเริ่มโน้ตบุ๊ก PC ของคุณใหม่
- ถ้าปัญหายังคงมีอยู่ โน้ตบุ๊ก PC ของคุณอาจมีปัญหาเกี่ยวกับที่เก็บข้อมูลหน่วยความจำ ติดต่อศูนย์บริการ ASUS ในประเทศของคุณเพื่อขอความช่วยเหลือ

3. โน้ตบุ๊ก PC ของฉันบูตช้ากว่าปกติ และระบบปฏิบัติการทำงานช้ามาก จะแก้ไขได้อย่างไร?

ลบแอปพลิเคชันที่คุณเพิ่งติดตั้งเร็วๆ นี้

หรือไม่ได้รวมอยู่ในแพคเกจระบบปฏิบัติการของคุณออก จากนั้นเริ่มระบบใหม่

4. โน้ตบุ๊ก PC ของฉันไม่บูตขึ้นมา จะแก้ไขได้อย่างไร?

คุณสามารถลองทำตามคำแนะนำต่อไปนี้:

- ถอดอุปกรณ์ที่เชื่อมต่ออยู่กับโน้ตบุ๊ก PC ของคุณทั้งหมดออก จากนั้นเริ่มระบบของคุณใหม่
- กด F9 ขณะเริ่มต้น เมื่อโน้ตบุ๊ก PC ของคุณเข้าไปยัง Troubleshooting (การแก้ไขปัญหา), เลือก Refresh (รีเฟรช) หรือ Reset your PC (รีเซ็ต PC ของคุณ)
- ถ้าปัญหายังคงมีอยู่ ให้ติดต่อศูนย์บริการ ASUS ในประเทศของคุณเพื่อขอความช่วยเหลือ

5. ทำไมโน้ตบุ๊ก PC

ของฉันไม่ตื่นจากโหมดสลีปหรือโหมดไฮเบอร์เนต?

- คุณจำเป็นต้องกดปุ่มเพาเวอร์ เพื่อดำเนินการในสถานะการทำงานสุดท้ายของคุณ
- ระบบของคุณอาจใช้แบตเตอรี่ทั้งหมดโดยสิ้นเชิง เชื่อมต่ออะแดปเตอร์เพาเวอร์เข้ากับโน้ตบุ๊ก PC ของคุณ และเชื่อมต่อเข้ากับเต้าเสียบไฟฟ้า จากนั้นกดปุ่มเพาเวอร์

ภาคผนวก

ข้อมูลเกี่ยวกับ DVD-ROM ไดรฟ์ (ในเครื่องบางรุ่น)

DVD-ROM ไดรฟ์ อนุญาตให้คุณดูและสร้างแผ่น CD และ DVD ของคุณเองได้ คุณสามารถซื้อซอฟต์แวร์สำหรับ DVD เพื่อดู ภาพยนตร์บน DVD ได้

ข้อมูลการเล่นในแต่ละภูมิภาค

การเล่นภาพยนตร์ DVD นั้นมีความเกี่ยวข้องกับการถอดรหัสวิดีโอ MPEG2, เสียงดิจิตอล AC3 และการ ถอดรหัสเนื้อหาที่ได้รับการป้องกัน CSS CSS (บางครั้งเรียกว่าการป้องกันการคัดลอก) เป็นชื่อที่ตั้งให้กับ วิธีการป้องกันเนื้อหาที่ได้รับการสร้างขึ้นโดยอุตสาหกรรมภาพยนตร์ เพื่อให้สามารถป้องกันการคัดลอกเนื้อหาที่ผิดกฎหมายได้อย่างพอใจ แม้ว่าการออกแบบกฎข้อบังคับจากผู้ออกใบอนุญาต CSS นั้นมี หลายข้อ แต่มักมีข้อหนึ่งที่มีความเกี่ยวข้องกับข้อจำกัดในการเล่นของเนื้อหาที่มีการแบ่งตามเขตภูมิภาค เพื่อให้ความสะดวกแก่ภาพยนตร์ที่มีจำหน่ายในหลายภูมิภาค ภาพยนตร์ DVD จึงมีการออกจำหน่ายโดยแบ่งตามเขตภูมิภาค ตามที่มีการกำหนดไว้ใน "ข้อกำหนดเขต" ด้านล่าง กฎหมายลิขสิทธิ์กำหนดให้ ภาพยนตร์ DVD ทุกเรื่องต้องจำกัดเป็นเขตเฉพาะเขตใดเขตหนึ่ง (โดยทั่วไปจะเข้ารหัสเป็นเขตที่วาง จำหน่ายภาพยนตร์เรื่องนั้น) ในขณะที่เนื้อหาภาพยนตร์ DVD เรื่องต่างๆ อาจมีจำหน่ายในหลายภูมิภาค กฎการออกแบบ CSS นั้นกำหนดให้ระบบใดๆ ที่มีความสามารถในการเล่นเนื้อหาที่เข้ารหัส CSS สามารถ เล่นเนื้อหาได้เพียงเขตเดียวเท่านั้น

สำคัญ! คุณอาจเปลี่ยนแปลงการตั้งค่าเขตได้ถึง 5 ครั้งโดยใช้ซอฟต์แวร์การดูภาพยนตร์ จากนั้นซอฟต์แวร์จะสามารถเล่นภาพยนตร์ DVD ได้เฉพาะสำหรับเขตสุดท้ายที่เลือกเท่านั้น การเปลี่ยนแปลงรหัสเขตหลังจากนั้น จำเป็นต้องให้โรงงานรีเซ็ตค่าใหม่ ซึ่งไม่ได้รับการคุ้มครองโดยการรับประกัน ถ้าผู้ใช้ต้องการให้รีเซ็ตค่าใหม่ ผู้ใช้ต้องเป็นผู้รับผิดชอบค่าใช้จ่าย ในการขนส่ง และการรีเซ็ตเอง

ข้อกำหนดเกี่ยวกับเขต

เขต 1

แคนาดา, สหรัฐอเมริกา, ดินแดนของสหรัฐอเมริกา

เขต 2

เช็ก, อียิปต์, ฟินแลนด์, ฝรั่งเศส, เยอรมันนี, กัลฟ์สเตทส์, อังการี, ไอซ์แลนด์, อิหร่าน, อิตาลี, ญี่ปุ่น, เนเธอร์แลนด์, นอร์เวย์, โปแลนด์, โปรตุเกส, ซาอุดี อาระเบีย, สกอตแลนด์, แอฟริกาใต้, สเปน, สวีเดน, สวิตเซอร์แลนด์, ซีเรีย, ตุรกี, สหราชอาณาจักร, กรีซ, สาธารณรัฐยูโกสลาเวีย, สโลวาเกีย

เขต 3

พม่า, อินโดนีเซีย, เกาหลีใต้, มาเลเซีย, ฟิลิปปินส์, สิงคโปร์, ไต้หวัน, ไทย, เวียดนาม

เขต 4

ออสเตรเลีย, แคริบเบียน (ยกเว้นดินแดนของสหรัฐอเมริกา), อเมริกากลาง, นิวซีแลนด์, หมู่เกาะแปซิฟิก, อเมริกาใต้

เขต 5

CIS, อินเดีย, ปากีสถาน, ประเทศในแอฟริกาที่เหลื่อ, รัสเซีย, เกาหลีเหนือ

เขต 6

จีน

ข้อมูล บลู-เรย์ รอม ไดรฟ์ (ในเครื่องบางรุ่น)

บลูเรย์ ROM ไดรฟ์ อนุญาตให้คุณดูวิดีโอระดับไฮเดฟฟินิชัน (HD) และรูปแบบไฟล์บันทึกอื่นๆ เช่น DVD และ CD ได้

ข้อกำหนดเกี่ยวกับเขต

เขต A

ประเทศแถบอเมริกาเหนือ, กลาง และใต้ และดินแดนของประเทศเหล่านั้น; ใต้หวัน, ฮองกง, มาเก๊า, ญี่ปุ่น, เกาหลี (ใต้และเหนือ), ประเทศแถบเอเชียตะวันออกเฉียงใต้ และดินแดนของประเทศเหล่านั้น

เขต B

ยุโรป, แอฟริกา และประเทศแถบเอเชียตะวันตกเฉียงใต้และดินแดนของประเทศเหล่านั้น; ออสเตรเลีย และนิวซีแลนด์

เขต C

ประเทศแถบเอเชียกลาง, ใต้,
ยุโรปตะวันออกและดินแดนของประเทศเหล่านั้น; จีน และมองโกเลีย

หมายเหตุ: สำหรับรายละเอียดเพิ่มเติม ให้ดูเว็บไซต์บลู-เรย์ ดิสก์ที่
www.blu-raydisc.com/en/Technical/FAQs/Blu-rayDiscforVideo.aspx

ความสอดคล้องของโมเด็มภายใน

โน้ตบุ๊ก PC ที่มีโมเด็มภายใน สอดคล้องกับมาตรฐาน JATE (ญี่ปุ่น), FCC (สหรัฐอเมริกา, แคนาดา, เกาหลี, ใต้หวัน) และ CTR21 โมเด็มภายในได้รับการรับรองว่าสอดคล้องกับคำตัดสินของคณะกรรมการ 98/482/EC สำหรับการเชื่อมต่อเทอร์มินัลเดียว เข้ากับเครือข่ายโทรศัพท์สลับสายสาธารณะ (PSTN) สำหรับประเทศในสหภาพยุโรป อย่างไรก็ตาม เนื่องจากความแตกต่างระหว่าง PSTN แต่ละแห่งในประเทศต่างๆ การรับรองจึงไม่ได้เป็นการประกันถึงการทำงานที่สำเร็จในจุดปลายทางของ เครือข่าย PSTN ในทุกๆ จุด ในกรณีที่เกิดปัญหา คุณควรติดต่อผู้จำหน่ายอุปกรณ์ ของคุณเป็นอันดับแรก

ภาพรวม

ในวันที่ 4 สิงหาคม 1998 คำตัดสินของคณะกรรมการแห่งสหภาพยุโรปเกี่ยวกับ CTR 21 ได้ถูกเผยแพร่ในวารสารอย่างเป็นทางการของ EC CTR 21 ใช้กับอุปกรณ์เทอร์มินัลที่ไม่ได้เป็นเสียงทุกประเภทที่มีการโทรแบบ DTMF ซึ่งตั้งใจไว้สำหรับ เชื่อมต่อกับระบบ PSTN (เครือข่ายโทรศัพท์สลับสายสาธารณะ) แบบอนาล็อก

CTR 21 (ระเบียบด้านเทคนิคร่วม) สำหรับความต้องการในการเชื่อมต่อกับเครือข่ายโทรศัพท์สลับสายสาธารณะแบบอนาล็อกของอุปกรณ์เทอร์มินัล (ไม่รวมอุปกรณ์ เทอร์มินัลที่สนับสนุนบริการโทรศัพท์ที่เป็นเสียง) ซึ่งการระบุที่อยู่เครือข่าย ทำโดย การส่งสัญญาณหลายความถี่แบบดูอัลโทน

การประกาศความเข้ากันได้ของเครือข่าย

ด้อยแปลงที่สร้างโดยผู้ผลิตไปยังบุคคล และผู้จำหน่ายที่แจ้งให้ทราบ:

“การประกาศนี้ จะระบุเครือข่ายซึ่งอุปกรณ์ได้รับการออกแบบมาเพื่อให้ทำงานด้วย และเครือข่ายที่มี การแจ้งเตือนว่าอุปกรณ์นี้อาจมีความยุ่งยากในการทำงานร่วมกัน”

การประกาศความเข้ากันได้ของเครือข่าย

ด้อยแปลงที่สร้างโดยผู้ผลิตไปยังผู้ใช้: “การประกาศนี้ จะระบุเครือข่ายซึ่งอุปกรณ์ได้ รับการออกแบบมาเพื่อให้ทำงานด้วย และเครือข่ายที่มีการแจ้งเตือนว่าอุปกรณ์นี้อาจมี ความยุ่งยากในการทำงานร่วมกัน” นอกจากนี้ ผู้ผลิตยังต้องออกด้อยแปลงเพื่อ ทำให้ มีความชัดเจนด้วยว่า ความเข้ากันได้ของเครือข่ายขึ้นอยู่กับ การตั้งค่าสถิติทางกายภาพและซอฟต์แวร์ นอกจากนี้ ยังแนะนำให้ผู้ใช้ติดต่อผู้จำหน่าย ถ้าต้องการใช้ อุปกรณ์กับเครือข่ายอื่น”

จนถึงปัจจุบัน เนื้อหาที่ประกาศของ CETECOM มีการออกการอนุมัติโดยสหภาพ ยุโรปหลายฉบับโดยใช้ CTR 21 ผลลัพธ์คือไม่เต็มตัวแรกของยุโรปซึ่งไม่จำเป็นต้อง มีการอนุมัติระเบียบข้อบังคับในประเทศแถบยุโรปแต่ละประเทศ

อุปกรณ์ที่ไม่ใช้เสียง

เครื่องตอบรับโทรศัพท์อัตโนมัติ และโทรศัพท์ที่ส่งเสียงผ่านลำโพงของเครื่อง สามารถมีสิทธิ์ รวมทั้งโมเด็ม, แฟกซ์, เครื่องโทรอัตโนมัติ และระบบการเตือน

ไม่รวมอุปกรณ์ซึ่งคุณภาพของเสียงหลุดจากปลายทางถึงปลายทางถูกควบคุมโดย ระเบียบข้อบังคับ (เช่น ตัวเครื่องโทรศัพท์ และในบางประเทศรวมถึงโทรศัพท์ไร้สาย)

ตารางนี้แสดงประเทศต่าง ๆ ที่อยู่ภายใต้มาตรฐาน CTR21 ในขณะนี้

ประเทศ	มีการใช้	ทดสอบเพิ่มเติม
ออสเตรเลีย	ใช่	ไม่
เบลเยียม	ใช่	ไม่
สาธารณรัฐเชค	ไม่	ไม่ใช่
เดนมาร์ก	ใช่	ใช่
ฟินแลนด์	ใช่	ไม่
ฝรั่งเศส	ใช่	ไม่
เยอรมนี	ใช่	ไม่
กรีซ	ใช่	ไม่
ฮังการี	ไม่	ไม่ใช่
ไอซ์แลนด์	ใช่	ไม่
ไอร์แลนด์	ใช่	ไม่
อิตาลี	ยังคงรออยู่	ยังคงรออยู่
อิสราเอล	ไม่	ไม่
ลักเซมเบิร์ก	ใช่	ไม่
เนเธอร์แลนด์	ใช่	ใช่
นอร์เวย์	ใช่	ไม่
โปแลนด์	ไม่	ไม่ใช่
โปรตุเกส	ไม่	ไม่ใช่
สเปน	ไม่	ไม่ใช่
สวีเดน	ใช่	ไม่
สวิสเซอร์แลนด์	ใช่	ไม่
สหราชอาณาจักร	ใช่	ไม่

ข้อมูลนี้ถูกคัดลอกมาจาก CETECOM และเตรียมให้โดยไม่มีการรับผิดชอบใดๆ สำหรับข้อมูลอัปเดตของตารางนี้ คุณสามารถดูข้อมูลได้ที่ http://www.cetecom.de/technologies/ctr_21.html

1 ใช้ความต้องการในประเทศ เฉพาะเมื่ออุปกรณ์ใช้การโทรแบบพัลส์ (ผู้ผลิตอาจระบุในคู่มือผู้ใช้ว่าอุปกรณ์ออกแบบมาเพื่อรองรับการส่งสัญญาณแบบ DTMF เท่านั้น ซึ่งอาจทำให้การทดสอบเพิ่มเติมอื่นๆ เกินความจำเป็น)

ในประเทศนอร์เวย์และสวีเดน จำเป็นต้องมีการทดสอบเพิ่มเติมสำหรับการเชื่อมต่อแบบอนุกรม และความสามารถแสดง ID ผู้โทรเข้า

ภัยแล้งของคณะกรรมการการสื่อสารกลาง

อุปกรณ์นี้สอดคล้องกับกฎระเบียบ FCC ส่วนที่ 15 การทำงานต้องเป็นไปตามเงื่อนไขของข้อต่อไปนี้:

- อุปกรณ์ต้องไม่ก่อให้เกิดการรบกวนที่เป็นอันตราย และ
- อุปกรณ์ต้องสามารถทนต่อการรบกวนใดๆ ที่ได้รับ รวมทั้งการรบกวนที่อาจก่อให้เกิดการทำงานที่ไม่พึงประสงค์

อุปกรณ์นี้ได้รับการทดสอบ และพบว่าสอดคล้องกับข้อกำหนดของอุปกรณ์ดีจิตอลคลาส B ซึ่งเป็นไปตามส่วนที่ 15 ของกฎข้อบังคับของคณะกรรมการการสื่อสารกลาง (FCC) ข้อจำกัดเหล่านี้ได้รับการออกแบบเพื่อป้องกันการรบกวนที่เหมาะสมต่อการรบกวนที่เป็นอันตรายในการติดตั้งบริเวณที่พักอาศัย อุปกรณ์นี้สร้าง ใช้ และสามารถแผ่พลังงานความถี่คลื่นวิทยุ และถ้าไม่ได้ติดตั้งและใช้อย่างเหมาะสมตามที่ระบุในขั้นตอนการใช้งาน อาจก่อให้เกิดการรบกวนที่เป็นอันตรายต่อการสื่อสารวิทยุ อย่างไรก็ตาม ไม่มีการรับประกันว่าการรบกวนจะไม่เกิดขึ้นในกรณีที่ติดตั้งอย่างเหมาะสม ถ้าอุปกรณ์นี้ก่อให้เกิดการรบกวนกับบริการการสื่อสารต่อวิทยุหรือการรับโทรทัศน์ ซึ่งสามารถทราบได้โดยการเปิดและปิดอุปกรณ์ คุณควร พยายามแก้ไขการรบกวนโดยใช้วิธีดังต่อไปนี้หนึ่งหรือหลายวิธีร่วมกัน:

- ปรับทิศทางหรือเปลี่ยนสถานที่ของเสาอากาศรับสัญญาณ
- เพิ่มระยะห่างระหว่างอุปกรณ์และเครื่องรับสัญญาณ

- เชื่อมต่ออุปกรณ์ลงในตำแหน่งในวงจรที่แตกต่างจากที่ใช้เสียบเครื่องรับอยู่
- บริการตัวแทนจำหน่าย หรือช่างเทคนิควิทยุ / โทรทัศน์ที่มีประสบการณ์เพื่อขอความช่วยเหลือ

คำเตือน จำเป็นต้องใช้สายไฟชนิดที่มีฉนวนหุ้ม เพื่อให้ข้อจำกัดการแผ่พลังงานตรงตามกฎของ FCC และเพื่อป้องกันการรบกวนต่อการรับสัญญาณวิทยุ และโทรทัศน์ที่อยู่ใกล้เคียง จำเป็นต้องใช้เฉพาะสายไฟที่ใหม่มา ใช้เฉพาะสายเคเบิลที่มีฉนวนหุ้มเพื่อเชื่อมต่ออุปกรณ์ I/O เข้ากับอุปกรณ์นี้ คุณต้องระมัดระวังว่าการเปลี่ยนแปลงหรือตัดแปลงที่ไม่ได้รับการเห็นชอบโดยองค์กรที่มีหน้าที่รับผิดชอบเรื่องความปลอดภัย จะทำให้สิทธิในการใช้อุปกรณ์ของผู้ใช้สิ้นสุด

(เพิ่มพืชนใหม่จาก หลักปฏิบัติของกฎระเบียบกลาง #47, ส่วน 15.193, 1993 Washington DC: สำนักทะเบียนกลาง, องค์กรเอกสารและบันทึกสำคัญแห่งชาติ, สำนักพิมพ์รัฐบาลสหรัฐอเมริกา)

ถ้อยแถลงข้อควรระวังการสัมผัสสุขภาพที่วิทยุของ FCC

คำเตือน การเปลี่ยนแปลงหรือการตัดแปลงที่ไม่ได้รับการเห็นชอบโดยองค์กร ที่มีหน้าที่รับผิดชอบเรื่องความปลอดภัย จะทำให้สิทธิในการใช้งานอุปกรณ์นี้ของผู้ใช้ สิ้นสุด "ผู้ผลิตประกาศว่าอุปกรณ์นี้ถูกจำกัดในแบนด์ 1 ถึง 11 ในความถี่ 2.4GHz โดยเฟิร์มแวร์ที่ระบุที่ควบคุมในสหรัฐอเมริกา"

อุปกรณ์นี้สอดคล้องกับข้อกำหนดในการสัมผัสถูกการแผ่รังสี FCC ที่ตั้งขึ้นสำหรับสภาพแวดล้อมที่ไม่มีการควบคุม เพื่อให้สอดคล้องกับข้อกำหนดความปลอดภัยกับการสัมผัสถูก RF ของ FCC, โปรดหลีกเลี่ยงการสัมผัสถูกเสาอากาศรับส่งโดยตรงระหว่างที่กำลังรับส่งข้อมูล ผู้ใช้ต้องปฏิบัติตามขั้นตอนการทำงานเฉพาะ เพื่อให้สอดคล้องกับการสัมผัสถูก RF ในระดับที่พอใจ

ประกาศเกี่ยวกับความสอดคล้อง ข้อกำหนด R&TTE (199/5/EC)

รายการต่อไปนี้มีคุณสมบัติ และได้รับการพิจารณาว่ามีความเกี่ยวข้อง และเพียงพอ:

- ข้อกำหนดที่สำคัญ ใน [บทความ 3]
- ข้อกำหนดในการป้องกันสำหรับสุขภาพ และความปลอดภัย ใน [บทความ 3.1a]
- การทดสอบความปลอดภัยทางไฟฟ้า ที่สอดคล้องกับ [EN 60950]
- ข้อกำหนดในการป้องกัน สำหรับความเข้ากันได้ทางแม่เหล็กไฟฟ้า ใน [บทความ 3.1b]
- การทดสอบความเข้ากันได้ทางแม่เหล็กไฟฟ้า ใน [EN 301 489-1] & [EN 301 489-17]
- การใช้คลื่นสเปกตรัมวิทยุอย่างมีประสิทธิภาพ ใน [บทความ 3.2]
- ชุดการทดสอบวิทยุ ที่สอดคล้องกับ [EN 300 328-2]

เครื่องหมาย CE



เครื่องหมาย CE สำหรับอุปกรณ์ที่ไม่มี LAN ไร้สาย/บลูทูธ

รุ่นที่ส่งมอบของอุปกรณ์นี้ สอดคล้องกับความต้องการของ ข้อกำหนด EEC ที่ 2004/108/EC

"ความเข้ากันได้ทางแม่เหล็กไฟฟ้า" และ 2006/95/EC "ข้อกำหนดแรงดันไฟฟ้าต่ำ"



เครื่องหมาย CE สำหรับอุปกรณ์ที่มี LAN ไร้สาย/บลูทูธ

อุปกรณ์นี้สอดคล้องกับความต้องการของข้อกำหนด 1999/5/EC ของรัฐสภาและคณะกรรมการแห่ง สหภาพยุโรป

ตั้งแต่วันที่ 9 มีนาคม 1999 ที่ควบคุมอุปกรณ์วิทยุและการสื่อสารโทรคมนาคม และการรับรู้ถึงความสอดคล้องร่วมกัน

แขนเหลการทำงานไร้สายสำหรับโดเมนต่าง ๆ

อเมริกาเหนือ	2.412-2.462 GHz	Ch01 ถึง CH11
ญี่ปุ่น	2.412-2.484 GHz	Ch01 ถึง Ch14
ยุโรป ETSI	2.412-2.472 GHz	Ch01 ถึง Ch13

แถบความถี่ไร้สายที่ถูกจำกัดของฝรั่งเศส

บางพื้นที่ของประเทศฝรั่งเศส มีแถบความถี่ที่ถูกจำกัดการใช้งาน
พลังงานในอาคารที่ได้รับอนุญาตสูงสุดในกรณีนี้เลวร้ายที่สุดคือ:

- 10mW สำหรับแถบ 2.4 GHz ทั้งหมด (2400 MHz–2483.5 MHz)
- 100mW สำหรับความถี่ระหว่าง 2446.5 MHz ถึง 2483.5 MHz

หมายเหตุ: แชนเนล 10 ถึง 13 รวมการทำงานในแถบ 2446.6 MHz ถึง 2483.5 MHz

การใช้งานภายนอกอาคาร มีความเป็นไปได้สองสามกรณี: ในที่ดินซึ่งเป็นทรัพย์สินส่วนตัว
หรือทรัพย์สินส่วนตัวของบุคคลสาธารณะ การใช้เป็นไปตามกระบวนการที่ได้รับอนุญาตโดยกระทรวงกลาโหม
โดยมีพลังงานที่อนุญาตสูงสุด 100mW ในแถบ 2446.5–2483.5 MHz ไม่อนุญาตให้ใช้อาคารบริเวณที่ดินสาธารณะ

ในเขตที่แสดงด้านล่าง สำหรับแถบ 2.4 GHz ทั้งหมด:

- พลังงานสูงสุดที่อนุญาตในอาคารคือ 100mW
- พลังงานสูงสุดที่อนุญาตนอกอาคารคือ 10mW

เขตซึ่งใช้แถบ 2400–2483.5 MHz ได้รับอนุญาต โดย EIRP ในอาคารน้อยกว่า 100mW และนอกอาคารน้อยกว่า 10mW:

01 Ain	02 Aisne	03 Allier
05 Hautes Alpes	08 Ardennes	09 Ariège
11 Aude	12 Aveyron	16 Charente
24 Dordogne	25 Doubs	26 Drôme
32 Gers	36 Indre	37 Indre et Loire
41 Loir et Cher	45 Loiret	50 Manche
55 Meuse	58 Nièvre	59 Nord
60 Oise	61 Orne	63 Puy du Dôme
64 Pyrénées Atlantique	66 Pyrénées Orientales	67 Bas Rhin
68 Haut Rhin	70 Haute Saône	71 Saône et Loire
75 Paris	82 Tarn et Garonne	84 Vaucluse
88 Vosges	89 Yonne	90 Territoire de Belfort
94 Val de Marne		

ข้อกำหนดนี้มักจะมีการเปลี่ยนแปลงเมื่อเวลาผ่านไป ช่วยให้ผู้ใช้การ์ด LAN ไร้สายในพื้นที่ภายในประเทศฝรั่งเศสได้มากขึ้น สำหรับข้อมูลล่าสุด โปรดตรวจสอบกับ ART (www.arcep.fr)

หมายเหตุ: การ์ด WLAN ของคุณรับส่งข้อมูลด้วยพลังงานน้อยกว่า 100mW แต่มากกว่า 10mW

ประกาศด้านความปลอดภัยของ UL

บังคับใช้ UL 1459 ซึ่งครอบคลุมถึงอุปกรณ์การสื่อสารโทรคมนาคม (โทรศัพท์) ที่ออกแบบมาเพื่อเชื่อมต่อทางไฟฟ้าไปยังเครือข่ายการสื่อสารโทรคมนาคม ซึ่งมีแรงดันไฟฟ้าในการทำงานถึงพื้นดินไม่เกิน 200V peak, 300V peak-to-peak และ 105V rms, และมีการติดตั้ง หรือใช้โดยสอดคล้องกับหลักปฏิบัติทางไฟฟ้าแห่งชาติ (NFPA 70)

เมื่อใช้โมเด็มของโน้ตบุ๊กพีซี คุณต้องปฏิบัติตามข้อควรระวังเพื่อความปลอดภัยพื้นฐานเสมอ เพื่อลดความเสี่ยงที่จะเกิดไฟไหม้, ไฟฟ้าช็อต และการบาดเจ็บต่อร่างกาย ซึ่งมีรายละเอียดดังต่อไปนี้:

- อย่าใช้ โน้ตบุ๊กพีซีใกล้กับน้ำ ตัวอย่างเช่น ใกล้อ่างอาบน้ำ, อ่างล้างหน้า, อ่างล้างจานหรือถังซักผ้า, โน้ตบุ๊กที่เปียก หรือใกล้สระว่ายน้ำ
- อย่าใช้ โน้ตบุ๊กพีซีระหว่างเกิดพายุฝนฟ้าคะนอง อาจมีความเสี่ยงจากการถูกไฟฟ้าช็อตเนื่องจากฟ้าผ่าได้
- อย่าใช้ โน้ตบุ๊กพีซีในบริเวณใกล้กับที่มีแก๊สรั่ว

บังคับใช้ UL 1642 ซึ่งครอบคลุมถึงแบตเตอรี่ลิเธียมหลัก (ไม่สามารถชาร์จใหม่ได้) และรอง (สามารถชาร์จใหม่ได้) สำหรับใช้เป็นแหล่งพลังงานในผลิตภัณฑ์ แบตเตอรี่เหล่านี้ประกอบด้วยโลหะลิเธียม หรือลิเธียมอัลลอย หรือลิเธียมอิมมู และอาจประกอบด้วยเซลล์เคมีไฟฟ้าหนึ่งเซลล์ หรือสองเซลล์ หรือมากกว่า โดยเชื่อมต่อกันแบบอนุกรมขนาน หรือทั้งสองอย่าง ซึ่งแปลงพลังงานเคมีไปเป็นพลังงาน ไฟฟ้า โดยปฏิกิริยาเคมีที่ไม่สามารถย้อนกลับได้ หรือสามารถย้อนกลับได้

- อย่า ทิ้งแบตเตอรี่แพคเกจของโน้ตบุ๊กพีซีลงในไฟ เนื่องจากอาจเกิดการระเบิดได้ ตรวจสอบกับหลักปฏิบัติในท้องถิ่น สำหรับขั้นตอนการทิ้งแบบพิเศษ เพื่อลดความเสี่ยงของการบาดเจ็บต่อร่างกายเนื่องจากไฟหรือการระเบิด
- อย่า ใช้อะแดปเตอร์ไฟฟ้า หรือแบตเตอรี่จากอุปกรณ์อื่น เพื่อลดความเสี่ยงของการบาดเจ็บต่อร่างกายเนื่องจากไฟ หรือการระเบิด ใช้เฉพาะอะแดปเตอร์ไฟฟ้าหรือแบตเตอรี่ที่ได้รับการรับรอง UL จากผู้ผลิตหรือร้านค้าปลีกที่ได้รับการแต่งตั้งเท่านั้น

ข้อกำหนดด้านความปลอดภัยทางไฟฟ้า

ผลิตภัณฑ์ที่ใช้กระแสไฟฟ้าสูงถึง 6A และมีน้ำหนักมากกว่า 3 กก. ต้องใช้สายไฟที่ได้รับการรับรองที่มากกว่า หรือเท่ากับ: H05VV-F, 3G, 0.75mm² หรือ H05VV-F, 2G, 0.75mm²

ประกาศเครื่องรับสัญญาณ TV

บันทึกถึงผู้ติดตั้งระบบ CATV—ระบบกระจายสายเคเบิลควรได้รับการต่อสายดิน (กราวด์) ตาม มาตรฐาน ANSI/NFPA 70 รัฐบัญญัติ National Electrical Code (NEC) โดยเฉพาะ Section 820.93 เรื่องการต่อสายดินของซีลด์ตัวนำของสายโคแอกเซียล โดยการติดตั้งควรเชื่อมยึดสกรีนของสาย โคแอกเซียลเข้ากับสายดินที่ทางเข้าอาคาร

REACH

เราเผยแพร่สารเคมีที่ใช้ในผลิตภัณฑ์ของเราซึ่งสอดคล้องกับเฟรมเวิร์กของข้อบังคับ REACH (การลงทะเบียน, การประเมิน, การอนุมัติ และข้อจำกัดของสารเคมี) ไว้ที่เว็บไซต์ ASUS REACH ที่ <http://csr.asus.com/english/REACH.htm>.

ประกาศผลิตภัณฑ์ของ Macrovision Corporation

ผลิตภัณฑ์นี้ใช้เทคโนโลยีการป้องกันด้านลิขสิทธิ์ ซึ่งได้รับการป้องกันโดยวิธีที่มีกระบวนการบุละสิทธิบัตรของ สหรัฐอเมริกาบางฉบับ และสิทธิในทรัพย์สินทางปัญญาอื่น ที่เป็นของ Macrovision Corporation และ เจ้าของสิทธิอื่นๆ การใช้เทคโนโลยีการป้องกันด้านลิขสิทธิ์นี้ ต้องได้รับอนุญาตจาก Macrovision Corporation และตั้งใจให้ใช้ภายในบ้าน และใช้ในการรับชมที่จำกัดอื่นๆ เท่านั้น ถ้าไม่ได้รับอนุญาต จาก Macrovision Corporation ห้ามไม่ให้ทำกระบวนการวิศวกรรมย้อนกลับ หรือถอดชิ้นส่วนใดๆ

การป้องกันการสูญเสียการได้ยิน

เพื่อป้องกันความเสียหายของระบบรับฟังที่อาจเป็นไปได้
อย่าฟังด้วยระดับเสียงที่สูงเป็นระยะเวลานาน



ข้อควรระวังของชาวอร์ดิก

(สำหรับโน้ตบุ๊กที่ใช้แบตเตอรี่ลิเธียมไอออน)

CAUTION! Danger of explosion if battery is incorrectly replaced. Replace only with the same or equivalent type recommended by the manufacturer. Dispose of used batteries according to the manufacturer's instructions. (English)

ATTENZIONE! Rischio di esplosione della batteria se sostituita in modo errato. Sostituire la batteria con un una di tipo uguale o equivalente consigliata dalla fabbrica. Non disperdere le batterie nell'ambiente. (Italian)

VORSICHT! Explosionsgefahr bei unsachgemäßen Austausch der Batterie. Ersatz nur durch denselben oder einem vom Hersteller empfohlenem ähnlichen Typ. Entsorgung gebrauchter Batterien nach Angaben des Herstellers. (German)

ADVARSEL! Lithiumbatteri - Eksplosionsfare ved fejlagtig håndtering. Udskiftning må kun ske med batteri af samme fabrikat og type. Levér det brugte batteri tilbage til leverandøren. (Danish)

WARNING! Explosionsfara vid felaktigt batteribyte. Använd samma batterityp eller en ekvivalent typ som rekommenderas av apparattillverkaren. Kassera använt batteri enligt fabrikantens instruktion. (Swedish)

VAROITUS! Paristo voi räjähtää, jos se on virheellisesti asennettu. Vaihda paristo ainoastaan laitevalmistajan suosittellemaan tyyppiin. Hävitä käytetty paristo valmistajan ohjeiden mukaisesti. (Finnish)

ATTENTION! Il y a danger d'explosion s'il y a remplacement incorrect de la batterie. Remplacer uniquement avec une batterie du même type ou d'un type équivalent recommandé par le constructeur. Mettre au rebut les batteries usagées conformément aux instructions du fabricant. (French)

ADVARSEL! Eksplosjonsfare ved feilaktig skifte av batteri. Benytt samme batteritype eller en tilsvarende type anbefalt av apparatfabrikanten. Brukte batterier kasseres i henhold til fabrikantens instruksjoner. (Norwegian)

標準品以外の使用は、危険の元になります。交換品を使用する場合、製造者に指定されるものを使って下さい。製造者の指示に従って処理して下さい。

(Japanese)

ВНИМАНИЕ! При замене аккумулятора на аккумулятор иного типа возможно его возгорание. Утилизируйте аккумулятор в соответствии с инструкциями производителя. (Russian)

ข้อมูลด้านความปลอดภัยเกี่ยวกับออปติคัลไดรฟ์

ข้อมูลความปลอดภัยจากเลเซอร์

คำเตือนเพื่อความปลอดภัยของ CD-ROM ไดรฟ์ ผลิตภัณฑ์เลเซอร์ คลาส 1

คำเตือน! เพื่อป้องกันการสัมผัสถูกเลเซอร์ของออปติคัลไดรฟ์ อย่าพยายามถอดชิ้นส่วนหรือซ่อมแซมออปติคัลไดรฟ์ด้วยตัวเอง เพื่อความปลอดภัยของคุณ ให้ติดต่อช่างเทคนิคมืออาชีพเพื่อขอความช่วยเหลือ

ป้ายเตือนการซ่อมแซม

คำเตือน! เมื่อเปิดจะมีการแผ่รังสีของเลเซอร์ที่มองไม่เห็น อย่ามองไปที่ลำแสง หรือดู อุปกรณ์ออปติคัลโดยตรง

ข้อบังคับ CDRH

คุณยังคงสำหรับอุปกรณ์ และสุขภาพเกี่ยวกับรังสี (CDRH) ขององค์การอาหารและยา สหรัฐอเมริกา ได้ออกกฎข้อบังคับสำหรับผลิตภัณฑ์เลเซอร์ตั้งแต่วันที่ 2 สิงหาคม 1976 กฎข้อบังคับเหล่านี้ ใช้อุปกรณ์ผลิตภัณฑ์เลเซอร์ที่ผลิตตั้งแต่วันที่ 1 สิงหาคม 1976 ซึ่งผลิตภัณฑ์ที่จำหน่ายในสหรัฐอเมริกาต้องมีคุณสมบัติสอดคล้องกับกฎระเบียบนี้

คำเตือน! การใช้ตัวควบคุม หรือการปรับแต่ง หรือกระบวนกรอื่น ที่นอกเหนือจากที่ระบุไว้ในคู่มือการติดตั้งผลิตภัณฑ์เลเซอร์ อาจเป็นผลให้เกิดการสัมผัสถูกรังสีที่เป็นอันตรายได้

ประกาศเกี่ยวกับการเคลือบ

สำคัญ! เพื่อคุณสมบัติในการเป็นฉนวนไฟฟ้า และให้มีความปลอดภัยเกี่ยวกับไฟฟ้า
มีการเคลือบเพื่อป้องกันตัวเครื่องของโน้ตบุ๊ก PC ยกเว้นที่ด้านข้างซึ่งมีพอร์ต IO ต่าง ๆ อยู่

การอนุมัติ CTR 21

(สำหรับโทรศัพท์ PC ที่มีโมเด็มในตัว)

Danish

•Udstyret er i henhold til Rådets beslutning 98/482/EF EU-godkendt til at blive opkoblet på de offentlige telefonnet som enkeltforbundet terminal. På grund af forskelle mellem de offentlige telefonnet i de forskellige lande giver godkendelsen dog ikke i sig selv ubetinget garanti for, at udstyret kan fungere korrekt på samtlige nettermineringspunkter på de offentlige telefonnet.

I tilfælde af problemer bør De i første omgang henvende Dem til leverandøren af udstyret.

Dutch

„Dit apparaat is goedgekeurd volgens Beschikking 98/482/EG van de Raad voor de pan-Europese aansluiting van enkelvoudige eindapparatuur op het openbare geschakelde telefoonnetwerk (PSTN). Gezien de verschillen tussen de individuele PSTN's in de verschillende landen, biedt deze goedkeuring op zichzelf geen onvoorwaardelijke garantie voor een succesvolle werking op elk PSTN-netwerkaansluitpunt.

Neem bij problemen in eerste instantie contact op met de leverancier van het apparaat.”

English

“The equipment has been approved in accordance with Council Decision 98/482/EC for pan-European single terminal connection to the public switched telephone network (PSTN). However, due to differences between the individual PSTNs provided in different countries, the approval does not, of itself, give an unconditional assurance of successful operation on every PSTN network termination point.

In the event of problems, you should contact your equipment supplier in the first instance.”

Finnish

”Tämä laite on hyväksytty neuvoston päätöksen 98/482/EY mukaisesti liitettäväksi yksittäisenä laitteena yleiseen kytkentäiseen puhelinverkkoon (PSTN) EU:n jäsenvaltioissa. Eri maiden yleisten kytkentäisten puhelinverkkojen välillä on kuitenkin eroja, joten hyväksyntä ei sellaisenaan takaa häiriötöntä toimintaa kaikkien yleisten kytkentäisten puhelinverkkojen liityntäpisteissä.

Ongelmien ilmetessä ottakaa viipymättä yhteyttä laitteen toimittajaan.”

French

•Cet équipement a reçu l'agrément, conformément à la décision 98/482/CE du Conseil, concernant la connexion paneuropéenne de terminal unique aux réseaux téléphoniques publics commutés (RTPC). Toutefois, comme il existe des différences d'un pays à l'autre entre les RTPC, l'agrément en soi ne constitue pas une garantie absolue de fonctionnement optimal à chaque point de terminaison du réseau RTPC.

En cas de problème, vous devez contacter en premier lieu votre fournisseur.

German

„Dieses Gerät wurde gemäß der Entscheidung 98/482/EG des Rates europaweit zur Anschaltung als einzelne Endeinrichtung an das öffentliche Fernsprechnetz zugelassen. Aufgrund der zwischen den öffentlichen Fernsprechnetzen verschiedener Staaten bestehenden Unterschiede stellt diese Zulassung an sich jedoch keine unbedingte Gewähr für einen erfolgreichen Betrieb des Geräts an jedem Netzabschlußpunkt dar.

Falls beim Betrieb Probleme auftreten, sollten Sie sich zunächst an ihren Fachhändler wenden.“

Greek

«Ο εξοπλισμός έχει εγκριθεί για πανευρωπαϊκή σύνδεση μεμονωμένου τερματικού με το δημόσιο τηλεφωνικό δίκτυο μεταγωγής (PSTN), σύμφωνα με την απόφαση 98/482/ΕΚ του Συμβουλίου· ωστόσο, επειδή υπάρχουν διαφορές μεταξύ των επιμέρους PSTN που παρέχονται σε διάφορες χώρες, η έγκριση δεν παρέχει απ' εαυτής ανεπιφύλακτη εξασφάλιση επιτυχούς λειτουργίας σε κάθε σημείο απόληξης του δικτύου PSTN.

Εάν ανακύψουν προβλήματα, θα πρέπει κατ' αρχάς να απευθύνεστε στον προμηθευτή του εξοπλισμού σας.»

Italian

«La presente apparecchiatura terminale è stata approvata in conformità della decisione 98/482/CE del Consiglio per la connessione paneuropea come terminale singolo ad una rete analogica PSTN. A causa delle differenze tra le reti dei differenti paesi, l'approvazione non garantisce però di per sé il funzionamento corretto in tutti i punti di terminazione di rete PSTN.

In caso di problemi contattare in primo luogo il fornitore del prodotto.»

Portuguese

«Este equipamento foi aprovado para ligação pan-europeia de um único terminal à rede telefónica pública comutada (RTPC) nos termos da Decisão 98/482/CE. No entanto, devido às diferenças existentes entre as RTPC dos diversos países, a aprovação não garante incondicionalmente, por si só, um funcionamento correcto em todos os pontos terminais da rede da RTPC.

Em caso de problemas, deve entrar-se em contacto, em primeiro lugar, com o fornecedor do equipamento.»

Spanish

«Este equipo ha sido homologado de conformidad con la Decisión 98/482/CE del Consejo para la conexión paneuropea de un terminal simple a la red telefónica pública conmutada (RTPC). No obstante, a la vista de las diferencias que existen entre las RTPC que se ofrecen en diferentes países, la homologación no constituye por sí sola una garantía incondicional de funcionamiento satisfactorio en todos los puntos de terminación de la red de una RTPC.

En caso de surgir algún problema, procede ponerse en contacto en primer lugar con el proveedor del equipo.»

Swedish

”Utrustningen har godkänts i enlighet med rådets beslut 98/482/EG för alleuropeisk anslutning som enskild terminal till det allmänt tillgängliga kopplade telenätet (PSTN). På grund av de skillnader som finns mellan telenätet i olika länder utgör godkännandet emellertid inte i sig självt en absolut garanti för att utrustningen kommer att fungera tillfredsställande vid varje telenätsanslutningspunkt.

Om problem uppstår bör ni i första hand kontakta leverantören av utrustningen.”

ผลิตภัณฑ์ที่สอดคล้องกับมาตรฐาน ENERGY STAR

ENERGY STAR เป็นโครงการที่ทำงานร่วมกันระหว่างตัวแทนการปกป้องสิ่งแวดล้อมของสหรัฐอเมริกา



และกระทรวงพลังงานของสหรัฐอเมริกา เพื่อช่วยพวกเราทุกคนประหยัดเงิน และป้องกันสิ่งแวดล้อมด้วยการใช้ผลิตภัณฑ์และหลักปฏิบัติที่มีประสิทธิภาพด้านพลังงาน

ผลิตภัณฑ์ ASUS ทุกรุ่นที่มีโลโก้ ENERGY STAR

สอดคล้องกับมาตรฐาน ENERGY STAR และตามค่าเริ่มต้นจะมีการเปิดคุณสมบัติการจัดการพลังงานไว้ สำหรับข้อมูลรายละเอียดเกี่ยวกับการจัดการพลังงาน และประโยชน์ที่ได้กับสิ่งแวดล้อม

จอภาพและคอมพิวเตอร์จะเข้าสู่โหมดสลีปโดยอัตโนมัติหลังจากที่ผู้ใช้ ไม่มีกิจกรรมใดๆ เป็นเวลา 10 และ 30 นาที ในการปลุกคอมพิวเตอร์ของคุณ คลิกเมาส์ หรือกดปุ่มใดๆ บนแป้นพิมพ์

โปรดเยี่ยมชมที่ <http://www.energy.gov/powermanagement> นอกจากนี้ โปรดเยี่ยมชมที่ <http://www.energystar.gov> สำหรับข้อมูลรายละเอียดเกี่ยวกับโครงการร่วมมือ ENERGY STAR

หมายเหตุ: Energy Star ไม่ได้รับการสนับสนุนบนผลิตภัณฑ์ที่ใช้ FreeBSD และ Linux

ฉลาก Eco ของสหภาพยุโรป

โน้ตบุ๊กพีซีนี้ได้รับรางวัลฉลาก EU Flower ซึ่งหมายความว่าผลิตภัณฑ์นี้มีคุณลักษณะดังต่อไปนี้:

1. การสิ้นเปลืองพลังงานลดลงระหว่างที่ใช้และในโหมดสแตนด์บาย
2. มีการจำกัดการใช้โลหะหนักที่เป็นพิษ
3. มีการจำกัดการใช้สารที่เป็นอันตรายต่อสิ่งแวดล้อมและสุขภาพ
4. การลดการใช้ทรัพยากรธรรมชาติโดยการส่งเสริมการใช้เคิล
5. ออกแบบมาสำหรับการอัปเกรดที่ง่าย และอายุการใช้งานที่ยาวนาน ด้วยการใช้อะไหล่ที่ทำงานร่วมกันได้ เช่น แบตเตอรี่ เพาเวอร์ซัพพลาย แป้นพิมพ์ หน่วยงานจำ และในบางเครื่องก็มี CD ไดรฟ์ หรือ DVD ไดรฟ์
6. ของเสียที่เป็นของแข็งลดลง ผ่านนโยบายการนำกลับคืน

สำหรับข้อมูลเพิ่มเติมเกี่ยวกับฉลาก EU Flower, โปรดเยี่ยมชมเว็บไซต์ฉลาก Eco ของสหภาพยุโรปที่ <http://www.ecolabel.eu>.

การประกาศและความสอดคล้องกับระเบียบข้อบังคับด้านสิ่งแวดล้อมของโลก

ASUS ดำเนินการตามแนวคิดการออกแบบสีเขียว เพื่อออกแบบและผลิตผลิตภัณฑ์ของเรา และทำให้มั่นใจว่าแต่ละสถานะของรอบชีวิตผลิตภัณฑ์ของผลิตภัณฑ์ ASUS นั้นสอดคล้องกับระเบียบข้อบังคับด้านสิ่งแวดล้อมของโลก นอกจากนี้ ASUS ยังเปิดเผยข้อมูลที่เกี่ยวข้องกับข้อกำหนดของระเบียบข้อบังคับด้วย

โปรดดูที่ <http://csr.asus.com/english/Compliance.htm>

สำหรับการเปิดเผยข้อมูลเกี่ยวกับความสอดคล้องกับข้อกำหนดของระเบียบข้อบังคับของ ASUS:

การประกาศเกี่ยวกับวัสดุ JIS-C-0950 ของญี่ปุ่น

EU REACH SVHC

RoHS ของเกาหลี

กฎหมายพลังงานของสวิส

การรีไซเคิลของ ASUS / บริการนำกลับ

โปรแกรมการรีไซเคิลและนำกลับของ ASUS

มาจากความมุ่งมั่นของเราในการสร้างมาตรฐานสูงสุดสำหรับการปกป้องสิ่งแวดล้อมของเรา

เราเชื่อว่าการให้ทางแก้ปัญหาแก่ลูกค้าของเรา จะทำให้สามารถรีไซเคิลผลิตภัณฑ์ แบตเตอรี่ และชิ้นส่วนอื่นๆ รวมทั้งวัสดุบรรจุหีบห่อของเราอย่างมีความรับผิดชอบ โปรดไปที่ <http://csr.asus.com/english/Takeback.htm> สำหรับข้อมูลในการรีไซเคิลอย่างละเอียดในภูมิภาคต่างๆ

EC Declaration of Conformity



We, the undersigned,

Manufacturer:	ASUSTeK COMPUTER INC.
Address:	4F, No. 150, LI-TE Rd., PEITOU, TAIPEI 112, TAIWAN
Authorized representative in Europe:	ASUS COMPUTER GmbH
Address, City:	HARKORT STR. 21-23, 40880 RATINGEN
Country:	GERMANY

declare the following apparatus:

Product name :	Notebook P.C.
Model name :	N551J • R555J • G551J • GL551J

conform with the essential requirements of the following directives:

2004/108/EC-EMC Directive

<input checked="" type="checkbox"/> EN 55022:2010+AC:2011	<input checked="" type="checkbox"/> EN 55024:2010
<input checked="" type="checkbox"/> EN 61000-3-2:2006+A2:2009	<input checked="" type="checkbox"/> EN 61000-3-3:2008
<input type="checkbox"/> EN 55013:2001+A1:2003+A2:2006	<input type="checkbox"/> EN 55020:2007+A11:2011

1999/5/EC-R&TTE Directive

<input checked="" type="checkbox"/> EN 300 328 V1.7.1(2006-10)	<input checked="" type="checkbox"/> EN 301 489-1 V1.9.2(2011-09)
<input type="checkbox"/> EN 300 440-1 V1.6.1(2010-08)	<input type="checkbox"/> EN 301 489-3 V1.4.1(2002-08)
<input type="checkbox"/> EN 300 440-2 V1.4.1(2010-08)	<input type="checkbox"/> EN 301 489-4 V1.4.1(2009-05)
<input type="checkbox"/> EN 301 511 V9.0.2(2003-03)	<input type="checkbox"/> EN 301 489-7 V1.3.1(2005-11)
<input type="checkbox"/> EN 301 908-1 V5.2.1(2011-05)	<input type="checkbox"/> EN 301 489-9 V1.4.1(2007-11)
<input type="checkbox"/> EN 301 908-2 V5.2.1(2011-07)	<input checked="" type="checkbox"/> EN 301 489-17 V2.2.1(2012-09)
<input checked="" type="checkbox"/> EN 301 893 V1.6.1(2011-11)	<input type="checkbox"/> EN 301 489-24 V1.5.1(2010-09)
<input type="checkbox"/> EN 302 544-2 V1.1.1(2009-01)	<input type="checkbox"/> EN 302 326-2 V1.2.2(2007-06)
<input type="checkbox"/> EN 302 623 V1.1.1(2009-01)	<input type="checkbox"/> EN 302 326-3 V1.3.1(2007-09)
<input type="checkbox"/> EN 50360:2001	<input type="checkbox"/> EN 301 357-2 V1.4.1(2008-11)
<input type="checkbox"/> EN 62479:2010	<input type="checkbox"/> EN 302 291-1 V1.1.1(2005-07)
<input type="checkbox"/> EN 50385:2002	<input type="checkbox"/> EN 302 291-2 V1.1.1(2005-07)
<input type="checkbox"/> EN 62311:2008	<input checked="" type="checkbox"/> EN 50566:2013

2006/95/EC-LVD Directive

<input checked="" type="checkbox"/> EN 60950-1 / A12:2011	<input type="checkbox"/> EN 60065:2002 / A12:2011
---	---

2009/125/EC-ErP Directive

<input type="checkbox"/> Regulation (EC) No. 1275/2008	<input checked="" type="checkbox"/> Regulation (EC) No. 278/2009
<input type="checkbox"/> Regulation (EC) No. 642/2009	<input checked="" type="checkbox"/> Regulation (EC) No. 617/2013

2011/65/EU-RoHS Directive

Ver. 140331

CE marking



(EC conformity marking)

Position : CEO

Name : Jerry Shen

Declaration Date: 16/07/2014

Year to begin affixing CE marking: 2014

Signature : _____