



Inspiring Innovation. Persistent Perfection

Notebook PC

Manuale Utente (e-Manual)



INFORMAZIONI SUL COPYRIGHT

Copyright © 2013 ASUSTeK Computers, Inc.

Tutti i Diritti Riservati.

Nessuna parte di questo manuale, compresi i prodotti e i software in esso descritti, può essere riprodotta, trasmessa, trascritta, archiviata in un sistema di recupero o tradotta in alcuna lingua, in alcuna forma e in alcun modo, fatta eccezione per la documentazione conservata dall'acquirente a scopi di backup, senza l'espressa autorizzazione scritta di ASUSTeK COMPUTER INC. ("ASUS").

ASUS FORNISCE QUESTO MANUALE "COSÌ COM'È" SENZA GARANZIA DI ALCUN TIPO, ESPLICITA O IMPLICITA, INCLUDENDO SENZA LIMITAZIONE LE GARANZIE O CONDIZIONI IMPLICITE DI COMMERCIALIZZABILITÀ O IDONEITÀ AD UN PARTICOLARE SCOPO.

IN NESSUN CASO ASUS, I SUOI DIRIGENTI, FUNZIONARI, IMPIEGATI O DISTRIBUTORI SONO RESPONSABILI PER QUALSIASI DANNO INDIRETTO, PARTICOLARE, ACCIDENTALE O CONSEGUENTE (COMPRESI DANNI DERIVANTI DA PERDITA DI PROFITTO, PERDITA DI CONTRATTI, PERDITA D'USO O DI DATI, INTERRUZIONE DELL'ATTIVITÀ E SIMILI), ANCHE SE ASUS È STATA AVVISATA DELLA POSSIBILITÀ CHE TALI DANNI SI POSSANO VERIFICARE IN SEGUITO A QUALSIASI DIFETTO O ERRORE NEL PRESENTE MANUALE O NEL PRODOTTO.

I prodotti e nomi delle aziende che compaiono in questo manuale possono essere marchi registrati o diritti d'autore delle rispettive aziende, o meno, e sono usati a solo scopo identificativo o illustrativo, a beneficio dell'utente, senza alcuna intenzione di violazione dei diritti di alcun soggetto.

LE SPECIFICHE E LE INFORMAZIONI CONTENUTE IN QUESTO MANUALE SONO FORNITE A SOLO USO INFORMATIVO E SONO SOGGETTE A CAMBIAMENTI IN QUALSIASI MOMENTO, SENZA PREAVVISO, E NON POSSONO ESSERE INTERPRETATE COME UN IMPEGNO DA PARTE DI ASUS. ASUS NON SI ASSUME ALCUNA RESPONSABILITÀ E NON SI FA CARICO DI NESSUN ERRORE O INESATTEZZA CHE POSSA COMPARIRE IN QUESTO MANUALE COMPRESI I PRODOTTI E I SOFTWARE DESCRITTI AL SUO INTERNO.

CONDIZIONI E LIMITI DI COPERTURA DELLA GARANZIA SUL PRODOTTO

Le condizioni di garanzia variano a seconda del tipo di prodotto e sono specificatamente indicate nel Certificato di Garanzia allegato cui si fa espresso rinvio.

Inoltre, la presente garanzia, non è valida in caso di danni o difetti dovuti ai seguenti fattori: (a) uso non idoneo, funzionamento o manutenzione impropri inclusi, senza limitazioni, e l'utilizzo del prodotto con una finalità diversa da quella conforme alle istruzioni fornite da ASUSTeK COMPUTER INC. in merito all'idoneità di utilizzo e alla manutenzione; (b) installazione o utilizzo del prodotto in modo non conforme agli standard tecnici o di sicurezza vigenti nell'Area Economica Europea e in Svizzera; (c) collegamento a rete di alimentazione con tensione non corretta; (d) utilizzo del prodotto con accessori di terzi, prodotti o dispositivi ausiliari o periferiche; (e) tentativo di riparazione effettuato da una qualunque terza parte diversa dai centri di assistenza ASUSTeK COMPUTER INC. autorizzati; (f) incidenti, fulmini, acqua, incendio o qualsiasi altra causa il cui controllo non dipenda da ASUSTeK COMPUTER INC.; abuso, negligenza o uso commerciale.

La presente Garanzia non è valida per l'assistenza tecnica o il supporto per l'utilizzo del Prodotto compreso l'utilizzo dell'hardware o del software. L'assistenza e il supporto disponibili (se previsti) nonché le spese e gli altri termini relativi all'assistenza e al supporto (se previsti) verranno specificati nella documentazione destinata al cliente fornita a corredo del prodotto. È responsabilità dell'utente, prima ancora di richiedere l'assistenza, effettuare il backup dei contenuti presenti sul Prodotto, inclusi i dati archiviati o il software installato.

ASUSTeK COMPUTER INC. non è in alcun modo responsabile per qualsiasi danno, perdita di programmi, dati o altre informazioni archiviate su qualsiasi supporto o parte del prodotto per il quale viene richiesta l'assistenza; ASUSTeK COMPUTER INC. non è in alcun modo responsabile delle conseguenze di tali danni o perdite, incluse quelle di attività, in caso di malfunzionamento di sistema, errori di programmi o perdite di dati.

È responsabilità dell'utente, prima ancora di richiedere l'assistenza, eliminare eventuali funzioni, componenti, opzioni, modifiche e allegati non coperti dalla presente Garanzia prima di far pervenire il prodotto a un centro servizi ASUSTeK COMPUTER INC. ASUSTeK COMPUTER INC. non è in alcun modo responsabile di qualsiasi perdita o danno ai componenti sopra descritti.

ASUSTeK COMPUTER INC. non è in alcun modo responsabile di eliminazioni, modifiche o alterazioni ai contenuti presenti sul Prodotto compresi eventuali dati o applicazioni prodottisi durante le procedure di riparazione del Prodotto stesso. Il Prodotto verrà restituito all'utente con la configurazione originale di vendita, in base alle disponibilità di software e magazzino.

LICENZA SOFTWARE

I prodotti ASUS possono essere corredati da software, secondo la tipologia del prodotto. I software, abbinati ai prodotti, sono in versione "OEM": il software OEM viene concesso in licenza all'utente finale come parte integrante del prodotto; ciò significa che non può essere trasferito ad altri sistemi hardware e che, in caso di rottura, di furto o in ogni altra situazione che lo renda inutilizzabile anche la possibilità di utilizzare il prodotto OEM viene compromessa. Chiunque acquisti, unitamente al prodotto, un software OEM è tenuto ad osservare i termini e le condizioni del contratto di licenza tra il proprietario del software e l'utente finale, denominato "EULA" (End User Licence Agreement), visualizzato a video durante la fase di installazione del software stesso. Si avvisa che l'accettazione, da parte dell'utente, delle condizioni dell'EULA ha luogo al momento dell'installazione del software stesso.

ASSISTENZA E SUPPORTO

Visitate il nostro sito multi-lingua al seguente indirizzo: <http://support.asus.com/contact/contact.aspx?SLanguage=en-us>

Indice

Informazioni sul manuale	8
Note e messaggi del manuale.....	10
Icane.....	10
Formati carattere	10
Norme di sicurezza.....	11
Utilizzo del vostro Notebook PC	11
Cura del Notebook PC.....	12
Corretto smaltimento.....	13

Capitolo 1: Configurazione Hardware

Conoscete il vostro Notebook PC	15
Vista dall'alto	15
Parte inferiore	21
Lato Destro.....	23
Lato Sinistro	24
Vista Anteriore	25

Capitolo 2: Utilizzo del Notebook PC

Per iniziare	27
Caricate il vostro Notebook PC.....	27
Sollevate per accedere allo schermo.....	29
Premete il pulsante di accensione/spengimento.....	29
Gesti interattivi per lo schermo touch (su modelli selezionati) e per il touchpad	30
Utilizzare lo schermo touch	30
Utilizzare il touchpad	32
Utilizzare la tastiera.....	39
Tasti funzione	39
Tasti funzione per applicazioni ASUS	40
Tasti Windows®8.....	41
Tasti di controllo multimediali (su modelli selezionati)	41
Tastierino numerico (su modelli selezionati).....	42
Uso del lettore ottico.....	43

Capitolo 3: Nozioni di Base su Windows® 8

Procedura di inizializzazione	47
Schermata di accesso di Windows® 8.....	47
Interfaccia utente Windows®	48
Schermata di Start.....	48
Applicazioni Windows®	48
Hotspot.....	49
Nozioni di Base sulle applicazioni Windows®.....	52
Lanciare le applicazioni	52
Personalizzare le applicazioni	52
Accesso alla schermata Tutte le app	55
Charm Bar.....	58
Funzione Snap.....	61
Altri tasti di scelta rapida.....	63
Connessione a reti senza fili.....	65
Wi-Fi.....	65
Bluetooth	67
Modalità Aereo	69
Connessione a reti cablate	70
Configurazione di una connessione di rete PPPoE con indirizzo IP dinamico	70
Configurazione di una connessione di rete con indirizzo IP statico.....	72
Spegnimento del Notebook PC.....	73
Attivazione della modalità di Sospensione.....	73

Capitolo 4: Applicazioni ASUS

Applicazioni ASUS in evidenza	75
LifeFrame	75
Power4Gear Hybrid.....	77
Instant On.....	79
ASUS VivoBook App Launcher.....	80

Capitolo 5: POST (Power-on Self-test)

La fase di POST (Power-on Self Test)	87
Utilizzo del POST per accedere al BIOS e risolvere i problemi.....	87
BIOS	87
Accesso al BIOS.....	87
Impostazioni BIOS	88
Risoluzione dei Problemi	98
Refresh your PC (Reinializza il PC).....	98
Reset your PC (Reimposta il PC)	99
Advanced options (Opzioni avanzate).....	100

Capitolo 6: Upgrade del Notebook PC

Aggiunta di moduli di memoria RAM	103
---	-----

Consigli e domande frequenti (FAQ)

Consigli utili per il vostro Notebook PC.....	109
Domande Frequenti sull'Hardware.....	110
Domande Frequenti sul Software.....	113

Appendice

Informazioni sull'unità DVD-ROM (su modelli selezionati).....	117
Informazioni sull'unità Blu-ray ROM (su modelli selezionati)	119
Conformità modem interno	119
Generalità	120
Dichiarazione di compatibilità di rete.....	120
Apparecchi non voce	120
Dichiarazione FCC (Federal Communications Commission).....	122
Dichiarazione Precauzionale per l'Esposizione a RF della FCC.....	123
Dichiarazione di Conformità (Direttiva R&TTE 1999/5/EC).....	124
Avviso Marchio CE.....	124
Dichiarazione per l'Esposizione a Radiazioni IC (Canada).....	125
Canali Wireless Operativi per le Diverse Regioni.....	126
Restrizione delle Bande di Frequenza Wireless (Francia)	126
Comunicazioni sulla Sicurezza UL	128
Requisiti per la sicurezza elettrica.....	129
Nota per gli installatori di sistemi CATV	129
Comunicazione REACH.....	129
Nota sul Prodotto da parte di Macrovision Corporation.....	129
Prevenzione della perdita dell'udito.....	129
Precauzioni Nordic Lithium (per batterie agli Ioni di Litio).....	130
Informazioni di sicurezza sull'unità ottica.....	131
Omologazione CTR 21 (Per Notebook PC dotati di modem interno).....	132
Certificazione ENERGY STAR.....	134
Eco-Etichetta dell'Unione Europea.....	134
Dichiarazione di conformità con le normative internazionali in materia di tutela ambientale.....	135
Servizio di ritiro e riciclaggio ASUS	135
Nota per gli utenti di Singapore.....	135

Informazioni sul manuale

Questo manuale descrive le caratteristiche hardware e software del vostro Notebook PC e le organizza nei seguenti capitoli:

Capitolo 1: Configurazione Hardware

Descrizione dei componenti hardware del Notebook PC.

Capitolo 2: Utilizzo del Notebook PC

Informazioni sull'utilizzo dei vari componenti del Notebook PC.

Capitolo 3: Nozioni di Base su Windows® 8

Informazioni generali sull'utilizzo di Windows® 8 sul Notebook PC.

Capitolo 4: Applicazioni ASUS

Questo capitolo presenta le applicazioni ASUS incluse nel sistema operativo Windows® 8 del vostro Notebook PC.

Capitolo 5: POST (Power-on Self-test)

Modalità di utilizzo dei test di diagnostica POST per modificare le impostazioni del Notebook PC.

Capitolo 6: Upgrade del Notebook PC

Questo capitolo vi guida durante il processo di sostituzione o upgrade di componenti del vostro Notebook PC.

Consigli e domande frequenti (FAQ)

Questa sezione vi propone alcuni consigli , domande e risposte comuni relative all'hardware e al software. Usate questa sezione come primo tentativo di risoluzione dei problemi generici che potreste incontrare durante l'uso del vostro Notebook PC.

Appendice

Comunicazioni e informazioni sulla sicurezza del vostro Notebook PC.

Note e messaggi del manuale

Per evidenziare le informazioni chiave contenute nel manuale alcuni messaggi sono presentati nelle forme seguenti:

IMPORTANTE! Messaggio contenente informazioni importanti per il completamento di un'operazione.

NOTA: Messaggio contenente informazioni aggiuntive e suggerimenti per completare un'operazione.

ATTENZIONE! Messaggio contenente le indicazioni da seguire per garantire la sicurezza di determinate operazioni onde evitare danni ai dati e alle componenti del vostro Notebook PC.

Icone

Le icone indicano i dispositivi da utilizzare per l'esecuzione di una serie di operazioni e attività con il Notebook PC.



= Utilizzare il touchscreen.



= Utilizzare il touchpad.



= Utilizzare la tastiera.

Formati carattere

Grassetto = Indica il menu o l'oggetto da selezionare.

Corsivo = Indica le sezioni a cui potete fare riferimento in questo manuale.

Norme di sicurezza

Utilizzo del vostro Notebook PC



Questo Notebook PC deve essere utilizzato solamente in ambienti con temperature comprese fra 5 °C (41 °F) e 35 °C (95 °F).



Consultate l'etichetta indicante la potenza posta sul lato inferiore del Notebook PC e assicuratevi che l'adattatore di corrente sia compatibile con tale potenza.



Per evitare disagi o lesioni derivanti da esposizione al calore non lasciate il Notebook PC sul grembo e su nessun'altra parte del corpo.



Non utilizzate cavi di alimentazione, accessori o altre periferiche danneggiate con il vostro Notebook PC.



Quando il vostro Notebook PC è acceso assicuratevi di non trasportarlo né di coprirlo con qualsivoglia materiale che possa ridurne la circolazione dell'aria.



Non collocate il vostro Notebook PC su superfici irregolari o instabili.



Potete esporre il vostro Notebook PC a controlli tramite macchine a raggi X (usate, in genere, con nastri trasportatori) ma non esponetelo a rilevatori magnetici e metal detector.



Contattate la vostra compagnia aerea per avere informazioni sui relativi servizi disponibili e sulle restrizioni applicate all'uso del vostro Notebook PC durante il volo.

Cura del Notebook PC



Scollegate il cavo d'alimentazione e rimuovete la batteria (se presente) prima di effettuare la pulizia del vostro Notebook PC. Utilizzate una spugna pulita, o un panno antistatico, bagnati con una soluzione composta da un detergente non abrasivo e alcune gocce di acqua tiepida quindi asciugate con un panno asciutto. Rimuovete qualsiasi forma di umidità dal vostro Notebook PC usando un panno asciutto.



Non usate solventi aggressivi come diluenti, benzina o altri prodotti chimici simili sul o nelle vicinanze del vostro Notebook PC.



Non posate oggetti sul vostro Notebook PC.



Non esponete il vostro Notebook PC a forti campi elettrici o magnetici.



Non esponete il vostro Notebook PC a liquidi, pioggia o umidità.



Non tenete il vostro Notebook PC in ambienti polverosi.



Non usate il vostro Notebook PC nelle vicinanze di fughe di gas.

Corretto smaltimento



Non buttate il vostro Notebook PC nei bidoni dei rifiuti municipali. Questo prodotto è stato concepito per permettere il riutilizzo di alcune parti e il riciclaggio di altre. Il simbolo X sul bidone dei rifiuti indica che il prodotto (elettrico, elettronico, batterie contenenti mercurio) non deve essere buttato nei bidoni dei rifiuti municipali. Controllate la normativa locale vigente per il corretto smaltimento dei prodotti elettronici.



Non buttate la batteria nei bidoni dei rifiuti municipali. Il simbolo X sul bidone dei rifiuti indica che la batteria non deve essere buttata nei bidoni dei rifiuti municipali.

Capitolo 1: ***Configurazione Hardware***

Conoscete il vostro Notebook PC

Vista dall'alto

NOTA: Il layout della tastiera può variare a in base alla regione o al paese.
Anche la vista dall'alto può variare a seconda del modello di Notebook PC.

Modello 15"

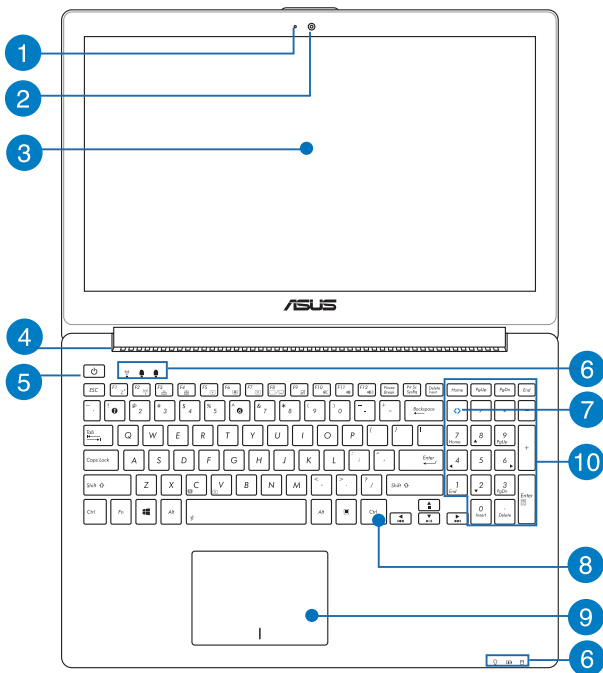

Modello 14"

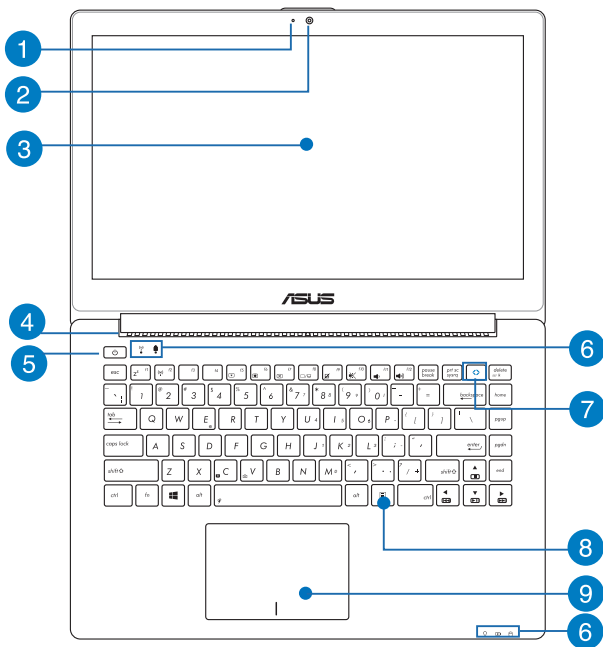

1 **Microfono**

Il microfono integrato può essere usato in occasione di videoconferenze, per sfruttare l'assistente vocale o per semplici registrazioni audio.

2 **Videocamera**

La videocamera integrata vi permette di scattare foto o registrare video tramite il vostro Notebook PC.

3 **Schermo**

Lo schermo ad alta definizione fornisce eccellenti qualità di visualizzazione per foto, video e altri file multimediali sul vostro Notebook PC.

4 **Prese d'aria**

Le prese d'aria permettono all'aria fresca di entrare e all'aria calda di uscire dal vostro Notebook PC.

ATTENZIONE! Assicuratevi che, in nessun modo, oggetti come libri, vestiti, cavi o altro blocchino anche solo una delle prese d'aria. Potrebbero verificarsi surriscaldamenti.

5 **Pulsante di accensione/spengimento**

Premete il pulsante di accensione/spengimento per accendere o spegnere il vostro Notebook PC. Potete anche usare il pulsante di accensione/spengimento per mettere il vostro Notebook PC in stato di sospensione o ibernazione e per risvegliarlo dalla sospensione o dall'ibernazione.

Nel caso in cui il vostro Notebook PC non dia risposta alle vostre istruzioni premete e tenete premuto il pulsante di accensione/spengimento per circa quattro (4) secondi fino a quando il Notebook PC non si spegne.

6

Indicatori di Stato

Gli indicatori di stato vi aiuteranno ad identificare lo stato hardware corrente del vostro Notebook PC.



Spia di alimentazione

La spia di alimentazione si illumina all'accensione del vostro Notebook PC e lampeggia quando il Notebook PC è in sospensione.

Indicatore bi-colore di carica della batteria

Il LED bi-colore fornisce un'indicazione visuale dello stato di carica della batteria. Fate riferimento alla seguente tabella per dettagli:

Colore	Stato
Verde costante	Il Notebook PC è collegato ad una fonte di alimentazione e la carica della batteria è compresa tra il 95% e il 100%.
Arancione costante	Il Notebook PC è collegato ad una fonte di alimentazione, la batteria si sta caricando e la carica della batteria è minore del 95%.
Arancione lampeggiante	Il Notebook PC è in modalità batteria e la carica della batteria è inferiore a 10%.
Luci spente	Il Notebook PC è in modalità batteria e la carica della batteria è compresa tra 10% e 100%.

Indicatore utilizzo disco

Questo indicatore si illumina quando il vostro Notebook PC accede alla memoria interna.

Indicatore Bluetooth/Wireless

Questo indicatore si accende quando le funzioni wireless del vostro Notebook PC (Bluetooth o Wi-Fi) sono abilitate.

Indicatore Blocco Numeri

Questo indicatore si illumina quando la funzione Blocco Numeri è attivata. Questa funzione permette di usare alcuni tasti della vostra tastiera come input per l'inserimento di numeri.

Indicatore blocco maiuscole

Questo indicatore si illumina quando la funzione Blocco Maiuscole è attivata. Con Blocco Maiuscole potete digitare lettere maiuscole (come A, B, C) usando la tastiera del vostro Notebook PC.

7

Pulsante ASUS Vivo

Premete questo pulsante per lanciare l'App ASUS VivoBook.

NOTA: Per maggiori dettagli fate riferimento alla sezione *ASUS VivoBook App Launcher* di questo manuale.

8

Tastierino numerico (su modelli selezionati)

Il tastierino numerico assolve le seguenti funzioni: input numerico e tasti direzionali.

NOTA: Per maggiori dettagli fate riferimento alla sezione *Tastierino numerico* di questo manuale.

9

Tastiera

La tastiera fornisce tasti QWERTY a grandezza naturale per una digitazione confortevole. Vi permette anche l'utilizzo dei tasti funzione, l'accesso veloce a Windows® e il controllo di altre funzioni multimediali.

NOTA: Il layout della tastiera varia a seconda del modello o del territorio.

10

Touchpad

Il touchpad permette l'utilizzo di gesti interattivi multipli per la navigazione su schermo fornendovi un'esperienza intuitiva. Inoltre simula il funzionamento di un mouse standard.

NOTA: Per maggiori dettagli fate riferimento alla sezione *Gesti Interattivi del touchpad* di questo manuale.

Parte inferiore

NOTA: La parte inferiore può variare a seconda del modello.

ATTENZIONE! La parte inferiore del vostro Notebook PC può scaldarsi notevolmente durante il caricamento della batteria. Quando state lavorando sul vostro Notebook PC non riponetelo su superfici che possano bloccarne le prese d'aria.

IMPORTANTE! La durata della batteria varia in base all'uso e alle specifiche di questo Notebook PC. La batteria non può essere disassemblata.

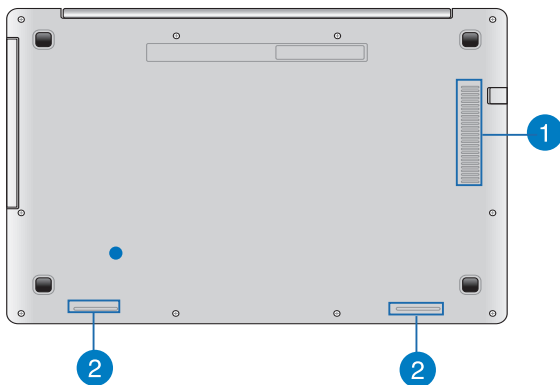

1 Prese d'aria

Le prese d'aria permettono all'aria fresca di entrare e all'aria calda di uscire dal vostro Notebook PC.

ATTENZIONE! Assicuratevi che, in nessun modo, oggetti come libri, vestiti, cavi o altro blocchino anche solo una delle prese d'aria. Potrebbero verificarsi surriscaldamenti.

2 Altoparlanti audio

L'altoparlante integrato vi permette di ascoltare suoni e musica direttamente dal vostro Notebook PC. Le caratteristiche audio di questo Notebook PC sono gestite tramite software.

Lato Destro

Modelli 14" e 15"

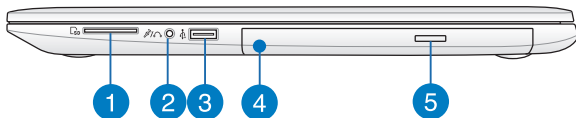

1 Lettore di schede di memoria

Il lettore integrato di schede di memoria vi permette di leggere e scrivere dati sulle schede compatibili con i formati SD e SDHC.

2 Porta jack 2-in-1 ingresso/microfono e uscita cuffie

Questa porta permette di connettere il vostro Notebook PC a cuffie o altoparlanti amplificati. Potete anche usare questa porta per connettere il vostro Notebook PC ad un microfono esterno.

3 Porta USB 2.0

Questa porta USB (Universal Serial Bus) è compatibile con dispositivi USB 2.0 o USB 1.1 come tastiere, dispositivi di puntamento, memorie flash, Hard Disk esterni, altoparlanti, videocamere e stampanti.

4 Lettore ottico

Il lettore ottico del vostro Notebook PC può leggere diversi formati di dischi come CD, DVD, dischi registrabili o riscrivibili.

5 Pulsante di espulsione elettronica del lettore ottico

Premete questo pulsante per espellere il vassoio del lettore ottico.

Lato Sinistro

Modelli 14" e 15"

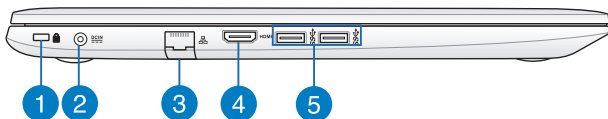

1

Foro di sicurezza Kensington®

Il foro di sicurezza Kensington® permette di mettere al sicuro il vostro Notebook PC tramite l'utilizzo di prodotti di sicurezza Kensington® compatibili.

2

Ingresso alimentazione DC

Inserite l'alimentatore in dotazione in questo ingresso per caricare la batteria e fornire alimentazione al vostro Notebook PC.

ATTENZIONE! L'adattatore di alimentazione potrebbe riscaldarsi durante l'uso. Non coprite mai l'adattatore di alimentazione e tenetelo lontano dal corpo se è connesso ad una fonte di energia.

3

Porta LAN

Inserite il cavo di rete in questa porta per connettervi ad una rete locale (LAN).

- 4 Porta HDMI**
Questa porta HDMI (High-Definition Multimedia Interface) è compatibile con lo standard HDCP utilizzato da HD DVD, Blu-ray e altri dispositivi che riproducono contenuti protetti.
- 5 Porte USB 3.0**
Queste porte USB 3.0 (Universal Serial Bus 3.0) forniscono una velocità di trasmissione che può arrivare fino a 5 Gbit/s e sono retrocompatibili con lo standard USB 2.0.

Vista Anteriore

NOTA: La parte anteriore può variare a seconda del modello.



- 1 Indicatori di Stato**
Gli indicatori di stato vi aiuteranno ad identificare lo stato hardware corrente del vostro Notebook PC.

Capitolo 2: ***Utilizzo del vostro Notebook PC***

Per iniziare

Caricate il vostro Notebook PC.

- A. Collegate il vostro alimentatore ad una presa di corrente che fornisca una tensione compresa nell'intervallo 100V~240V.
- B. Collegate l'uscita DC dell'alimentatore all'ingresso DC del vostro Notebook PC.



Prima del primo utilizzo caricate la batteria del vostro Notebook PC per **3 ore**.

NOTA: L'adattatore di alimentazione potrebbe variare nell'aspetto a seconda del modello o della regione in cui vi trovate.

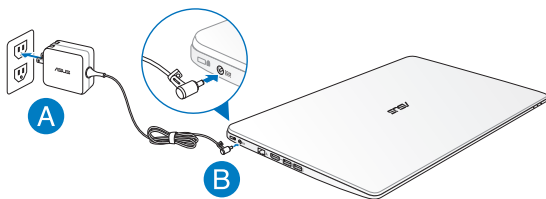

IMPORTANTE!

- Assicuratevi che il vostro Notebook PC sia collegato ad una sorgente elettrica dotata di messa a terra prima dell'accensione per la prima volta.
- Quando utilizzate il vostro Notebook PC collegato ad un alimentatore fate in modo che la presa di corrente sia vicina al Notebook PC e facilmente accessibile.
- Individuate le informazioni relative all'ingresso/uscita dell'alimentazione sul vostro Notebook PC e assicuratevi che questi valori siano conformi ai valori di ingresso/uscita del vostro alimentatore. Alcuni modelli di Notebook PC potrebbero avere diversi valori di uscita a seconda del lotto di appartenenza.
- Informazioni sull'alimentatore:
 - Tensione in ingresso: 100-240Vac
 - Frequenza in ingresso: 50-60Hz
 - Corrente in uscita nominale: 3.42A (65W)
 - Tensione in uscita nominale: 19V

Sollevate per accedere allo schermo.

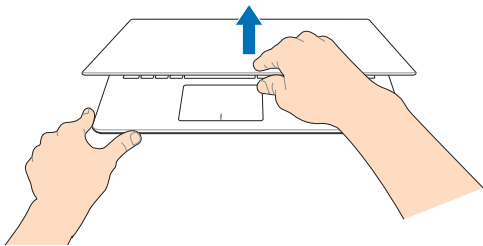

Premete il pulsante di accensione/spegnimento.

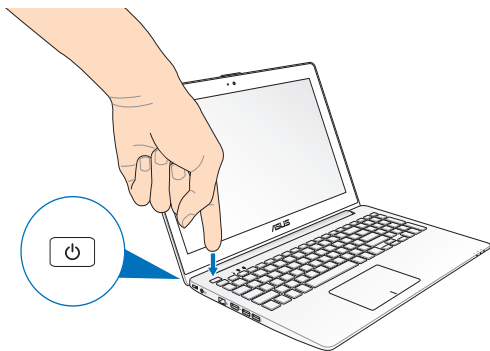

Gesti interattivi per lo schermo touch (su modelli selezionati) e per il touchpad

I gesti interattivi vi permettono di lanciare programmi ed accedere alle impostazioni del vostro Notebook PC. Fate riferimento alle seguenti illustrazioni quando volete usare i gesti interattivi sullo schermo touch (su modelli selezionati) o sul touchpad.

Utilizzare lo schermo touch

Scivolamento dal lato sinistro



Fate scivolare il dito dal lato sinistro verso l'interno per scorrere le applicazioni in esecuzione.

Scivolamento dal lato destro



Fate scivolare il dito dal lato destro verso l'interno per aprire la **Charm Bar**.

Zoom indietro



Avvicinate le due dita tra di loro sullo schermo touch.

Scivolamento dal lato superiore

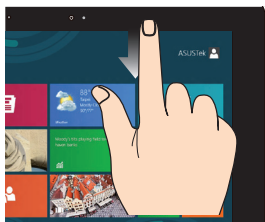

- Nella schermata di Start fate scivolare il dito dal lato superiore del touchpad verso il basso per visualizzare la barra **Tutte le app**.
- Su di un'applicazione in esecuzione trascinate il dito dal lato superiore dello schermo verso il basso per visualizzarne il menu.

Zoom avanti

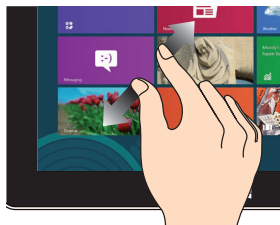

Allontanate le due dita tra di loro sullo schermo touch.

Scivolamento del dito



Fate scivolare il vostro dito per scorrere su o giù oppure per scorrere lo schermo a destra o a sinistra.

Utilizzare il touchpad

Muovere il puntatore

Potete toccare o cliccare su un qualunque punto del touchpad per attivare il puntatore quindi scorrete il dito sul touchpad per spostare il puntatore sullo schermo.

Scorrimento in orizzontale

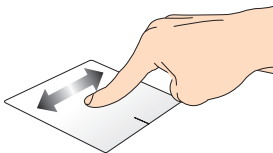

Scorrimento in verticale

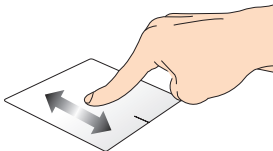

Scorrimento in diagonale

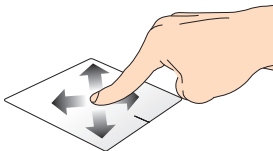

Gesti interattivi ad un dito

Tocco/Doppio tocco

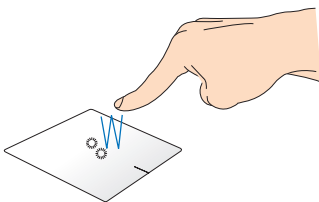

- Nella schermata di Start toccate una volta un'applicazione per lanciarla.
- Nella modalità Desktop toccate due volte un'applicazione per lanciarla.

Drag and drop

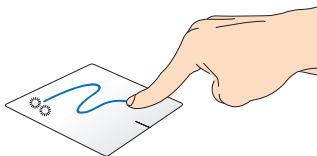

Eseguite un doppio click su un oggetto quindi scorrete lo stesso dito senza sollevarlo dal touchpad. Per lasciare l'oggetto nella nuova posizione sollevate il dito dal touchpad.

Clic con il tasto sinistro

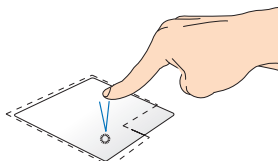

- Nella schermata di Start cliccate su di un'applicazione per lanciarla.
- Nella modalità Desktop fate doppio click su di un'applicazione per lanciarla.

Cliccate con il tasto destro su

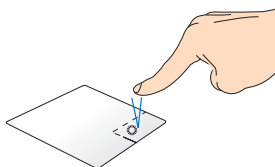

- Nella schermata di Start cliccate su di un'applicazione per selezionarla e lanciare la barra delle impostazioni. Potete anche premere questo tasto per lanciare la barra **All Apps (Tutte le app)**.
- Nella modalità Desktop usate questo pulsante per aprire il menu del click di destra.

NOTA: Le aree delimitate dalla linea tratteggiata rappresentano la posizione del tasto destro e del tasto sinistro del mouse sul touchpad.

Scivolamento dal lato superiore

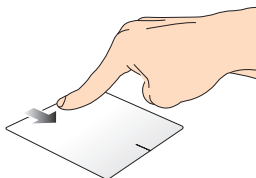

- Nella schermata di Start fate scivolare il dito dal lato superiore del touchpad verso il basso per avviare la barra **All Apps (Tutte le app)**.
- Su di un'applicazione in esecuzione trascinate il dito dal lato superiore del touchpad verso il basso per visualizzarne il menu.

Scivolamento dal lato sinistro

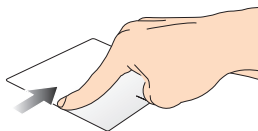

Fate scivolare il dito dal lato sinistro verso l'interno per scorrere le applicazioni in esecuzione.

Scivolamento dal lato destro

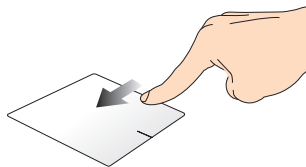

Fate scivolare il dito dal lato destro verso l'interno per aprire la **Charm Bar**.

Gesti interattivi a due dita

Toccate

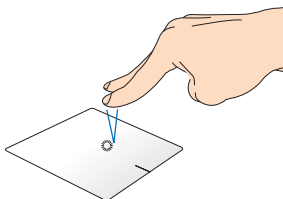

Eseguire un tocco con due dita sul touchpad per riprodurre la funzione del click di destra.

Rotazione

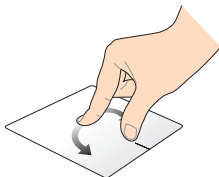

Per ruotare un'immagine appoggiate due dita sul touchpad quindi ruotare un dito in senso orario, o antiorario, mantenendo l'altro dito immobile.

Scorrimento con due dita (su/giù)

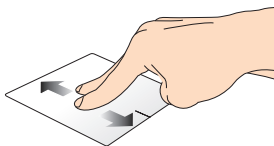

Fate scivolare due dita per scorrere su o giù.

Scorrimento con due dita (sinistra/destra)

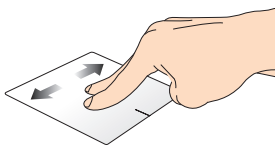

Fate scivolare due dita per scorrere a sinistra o a destra.

Zoom indietro

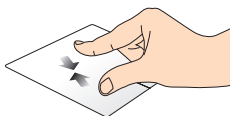

Avvicinate le due dita tra di loro sul touchpad.

Zoom avanti

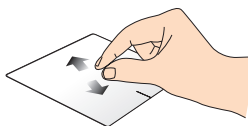

Allontanate le due dita tra di loro sul touchpad.

Drag and drop

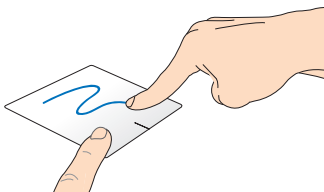

Selezionate un oggetto quindi premete e tenete premuto il tasto sinistro. Con l'altro dito scorrete il touchpad per spostare e rilasciare l'oggetto in una nuova posizione.

Gesti interattivi a tre dita

Scorrimento verso l'alto



Fate scorrere tre dita verso l'alto per visualizzare tutte le applicazioni in esecuzione.

Scorrimento verso il basso

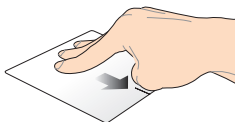



Fate scorrere tre dita verso il basso per visualizzare il Desktop.

Utilizzare la tastiera

Tasti funzione



I tasti funzione sulla tastiera del Notebook PC possono attivare i seguenti comandi:

 +  Attiva la modalità Sospensione



 +  Attiva o disattiva la modalità Aereo

NOTA: Quando attivata la **Modalità Aereo** disabilita tutte le connessioni wireless.



 +  Diminuisce la luminosità dello schermo



 +  Aumenta la luminosità dello schermo

 +  Spegne lo schermo

 +  Attiva lo schermo secondario

NOTA: Assicuratevi che il secondo display sia effettivamente collegato al vostro Notebook PC.

 +  Abilita e disabilita il Touchpad

 +  Attiva o disattiva gli altoparlanti



Abbassa il volume degli altoparlanti



Alza il volume degli altoparlanti

Tasti funzione per applicazioni ASUS

Il vostro Notebook PC è dotato di una serie di speciali tasti funzione che possono essere usati per lanciare applicazioni ASUS.



Attiva o disattiva l'applicazione **ASUS Splendid Video Enhancement Technology** per passare tra le diverse modalità di visualizzazione con il miglioramento dei colori: Gamma Correction (Correzione Gamma), Vivid Mode (Modalità Vivace), Theater Mode (Modalità Teatro), Soft Mode (Modalità Soft), My Profile (Il mio profilo) e Normal (Normale).



Lancia l'applicazione ASUS LifeFrame

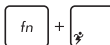

Lancia l'applicazione ASUS Power4Gear Hybrid

Tasti Windows® 8

Sulla tastiera del vostro Notebook PC sono presenti due tasti speciali Windows® con le seguenti modalità di utilizzo:



Premete questo tasto per tornare alla schermata di Start. Se siete già alla schermata di Start premete questo tasto per tornare all'ultima applicazione che avete aperto.



Premete questo tasto per simulare il click del tasto destro.

Tasti di controllo multimediali (su modelli selezionati)

I tasti di controllo multimediali consentono di comandare con facilità la riproduzione di file multimediali, come audio e video, se eseguiti sul vostro Notebook PC.

Premete  in combinazione con i tasti direzionali del vostro Notebook PC come illustrato di seguito:

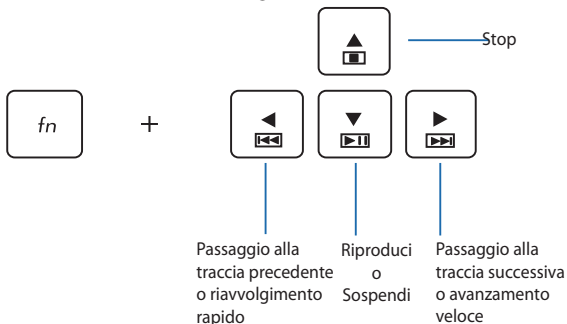

Tastierino numerico (su modelli selezionati)

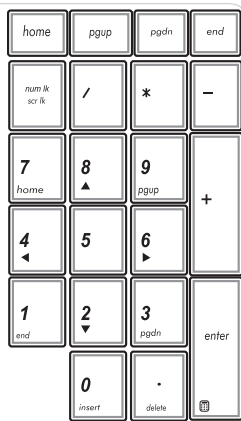

Un tastierino numerico è disponibile su modelli selezionati di Notebook PC. Il tastierino numerico assolve le seguenti funzioni: input numerico e tasti direzionali.



Per usare il tastierino numerico come tastiera direzionale premete



Per usare il tastierino numerico solamente come input numerico premete:



Uso del lettore ottico

NOTA: L'effettiva posizione del pulsante di espulsione elettronica potrebbe variare a seconda del modello del vostro Notebook PC.

Inserimento di un disco ottico

1. Quando il Notebook PC è acceso premete il pulsante di espulsione elettronica per espellere parzialmente il vassoio del lettore ottico.

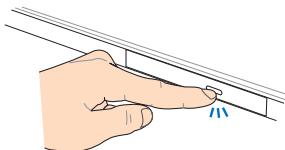

2. Estraete delicatamente il vassoio del lettore ottico.

IMPORTANTE! Fate attenzione a non toccare mai la lente del lettore ottico. Assicuratevi che non ci sia il pericolo che alcun oggetto si inceppi nel vassoio del lettore.

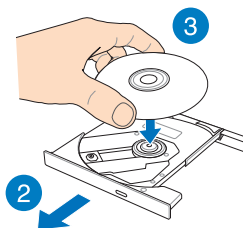

3. Tenete il disco lungo il bordo, con il lato stampato verso l'alto, e posizionatelo delicatamente sul suo alloggiamento.

4. Spingete la parte centrale del disco verso il basso fino a quando questa non si incastra nel perno del lettore ottico.

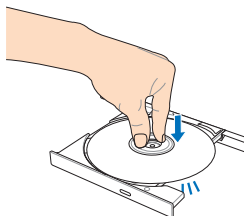

5. Spingete il vassoio delicatamente per chiudere il lettore ottico.

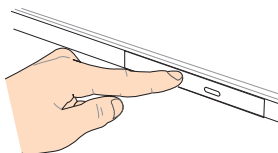

NOTA: Durante la lettura dei dati è normale sentire alcuni rumori come una veloce rotazione o vibrazioni dal lettore ottico.

Foro per l'espulsione manuale

Il foro di espulsione manuale si trova sullo sportello del drive ottico e viene utilizzato per espellere il vassoio del lettore nel caso in cui il pulsante per l'espulsione elettronica non funzionasse.

Per espellere manualmente il vassoio del lettore ottico inserite una graffetta appositamente raddrizzata per lo scopo all'interno del foro di espulsione manuale.

ATTENZIONE! Usate il foro di espulsione manuale solamente quando il pulsante di espulsione elettronica non funziona.

Capitolo 3: ***Nozioni di Base su Windows® 8***

Procedura di inizializzazione

Quando si avvia il computer per la prima volta apparirà una serie di schermate che vi guideranno nella configurazione delle impostazioni di base del sistema operativo Windows® 8.

Per avviare il Notebook PC per la prima volta:

1. Premete il pulsante di accensione/spegnimento per accendere o spegnere il vostro Notebook PC. Attendete alcuni minuti sino alla comparsa della schermata di configurazione.
2. Dalla schermata di configurazione selezionate la lingua da utilizzare sul vostro Notebook PC.
3. Leggete attentamente i termini del contratto di licenza. Selezionate **I accept the license terms for using Windows (Accetto le condizioni di licenza)** e premete **Accept (Avanti)**.
4. Attenetevi alle istruzioni sullo schermo per configurare le seguenti opzioni di base:
 - Keep your PC secure (Protezione del PC)
 - Personalize (Personalizzazione)
 - Wireless
 - Settings (Impostazioni)
 - Sign in to your PC (Accesso al PC)
5. Dopo aver configurato le opzioni di base apparirà la video guida di Windows® 8. Guardate il filmato per conoscere più a fondo le funzionalità di Windows® 8.

Schermata di accesso di Windows® 8

Quando il Notebook PC accede al sistema operativo Windows®8 potrebbe apparire la schermata di accesso di Windows®8. Per procedere toccate la schermata di accesso o premete un tasto qualsiasi sulla tastiera del vostro Notebook PC.

Interfaccia utente Windows®

Windows® 8 è caratterizzato da un'interfaccia utente a riquadri (UI) che consente di organizzare le applicazioni e di accedervi con facilità tramite la schermata di Start. Inoltre include le seguenti funzionalità che potete usare mentre state lavorando con il vostro Notebook PC.

Schermata di Start

La schermata di Start appare dopo aver effettuato l'accesso correttamente. Aiuta ad organizzare tutte le applicazioni che servono in un unico posto.

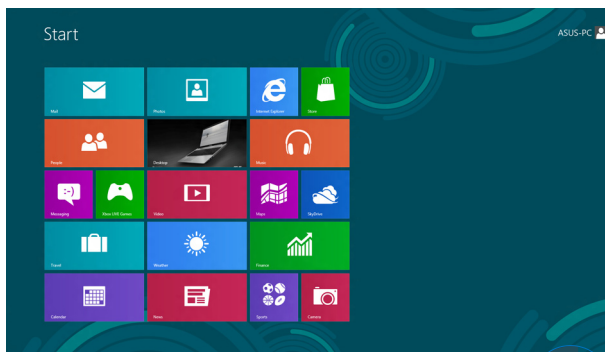

Pulsante di zoom



Applicazioni Windows®

Queste applicazioni Windows sono aggiunte alla schermata Start e visualizzate in una disposizione a riquadri per un facile accesso.

NOTA: Alcune applicazioni richiedono l'inserimento dell'account Microsoft per lavorare al pieno della funzionalità.

Hotspot	Azione
Angolo superiore sinistro	<p>Posizionate il puntatore del mouse sull'angolo superiore sinistro quindi cliccate sul riquadro dell'applicazione recente da riaprire.</p> <hr/> <p>Se avete avviato più di un'applicazione scorrete verso il basso per visualizzare tutte le applicazioni.</p>
Angolo inferiore sinistro	<p>Dalla schermata di un'applicazione in esecuzione:</p> <p>Posizionare il puntatore del mouse sull'angolo inferiore sinistro quindi cliccate sull'anteprima della schermata di Start per tornare alla schermata di Start.</p> <hr/> <p>NOTA:In alternativa potete premere il tasto Windows  sulla tastiera per tornare alla schermata di Start.</p> <hr/> <p>Dalla schermata di Start:</p> <p>Posizionare il puntatore del mouse sull'angolo inferiore sinistro quindi cliccate sull'anteprima dell'applicazione in esecuzione per tornare a quell'applicazione.</p>

Hotspot	Azione
Lato superiore	<p>Spostate il puntatore del mouse sul lato superiore e aspettate che assuma la forma di una mano. Trascinate l'applicazione nella nuova posizione desiderata.</p> <hr/> <p>NOTA: Questa funzione hotspot funziona soltanto sulle applicazioni in esecuzione o quando volete utilizzare la funzione Snap. Per maggiori dettagli fate riferimento al paragrafo sulla funzione Snap in <i>Nozioni di Base sulle applicazioni Windows</i>[®].</p>
Angolo superiore o inferiore destro	<p>Posizionate il puntatore del mouse sull'angolo superiore destro o inferiore destro per lanciare la Charm Bar.</p>

Nozioni di Base sulle applicazioni Windows®

Per lanciare, personalizzare o chiudere le vostre applicazioni utilizzate il touchpad o la tastiera del vostro Notebook PC.

Lanciare le applicazioni





(su modelli selezionati) Toccate un'applicazione per lanciarla.



Posizionate il puntatore del mouse sull'applicazione e poi cliccate una volta su di essa con il tasto sinistro o toccatela per aprirla.



Premete  due volte e poi usate i tasti direzionali per scorrere tra le applicazioni. Premete  per lanciare un'applicazione.

Personalizzare le applicazioni

Potete spostare, ridimensionare o rimuovere applicazioni dal menu Start in uno dei seguenti modi:

Spostare le applicazioni



(su modelli selezionati) Per spostare un'applicazione selezionatela e trascinatela in un'altra posizione.





Fate doppio click sull'applicazione e poi spostate l'applicazione in una nuova posizione.

Ridimensionare le applicazioni



(su modelli selezionati)

1. Spostate un'applicazione verso il basso per selezionare e lanciare la barra delle impostazioni.
2. Toccate  per ridurre o  per ingrandire la finestra dell'applicazione.



Fate click con il tasto destro sull'applicazione per accedere al menu delle impostazioni e poi selezionate



Rimuovere le applicazioni



(su modelli selezionati)

1. Spostate un'applicazione verso il basso per selezionare e lanciare la barra delle impostazioni.
2. Toccate  per rimuovere un'applicazione.



Fate click con il tasto destro sull'applicazione per accedere alle impostazioni e poi selezionate



Chiudere le applicazioni



(su modelli selezionati) Per chiudere un'applicazione cliccate e tenete premuta la parte superiore dell'applicazione in esecuzione e spostatela nella parte bassa dello schermo per chiuderla.



1. Muovete il puntatore del mouse sulla parte superiore dell'applicazione che avete lanciato e aspettate che assuma la forma di una mano.
2. Trascinate l'applicazione sul lato inferiore dello schermo per chiuderla.



Dalla schermata delle applicazioni in esecuzione

premete  + .

Avvio della schermata **Tutte le app**

Avviate la schermata **Tutte le app** tramite il touchpad, lo schermo touch (su modelli selezionati) o la tastiera del vostro Notebook PC.





1. Fate scivolare il dito dal lato superiore verso il basso per avviare la barra **Tutte le app**.
2. Toccate  per visualizzare tutte le applicazioni installate sul vostro Notebook PC.



Fate scendere la barra dal lato superiore per avviare la barra **All Apps (Tutte le app)**.



Dalla schermata di Start premete  +  per selezionare l'icona **All Apps (Tutte le app)** 

poi premete .

Includere più applicazioni sulla schermata di Start

Potete aggiungere più applicazioni alla schermata di Start usando il vostro schermo touch (su modelli selezionati) o il touchpad.



(su modelli selezionati)

1. Nella schermata App spostate un'applicazione verso il basso per selezionarla e lanciare la barra delle impostazioni.
2. Toccate  per aggiungere l'applicazione selezionata alla schermata di Start.



1. Posizionate il puntatore del mouse sull'applicazione che volete aggiungere alla schermata di Start.
2. Fate click con il tasto destro sull'applicazione per accedere alle impostazioni.
3. Toccate l'icona  .

Charm Bar

La Charm Bar è una barra di strumenti che può essere attivata sul lato destro del vostro schermo. Consiste in diversi strumenti che permettono di condividere le applicazioni e che garantiscono un rapido accesso alle impostazioni per la personalizzazione del vostro Notebook PC.

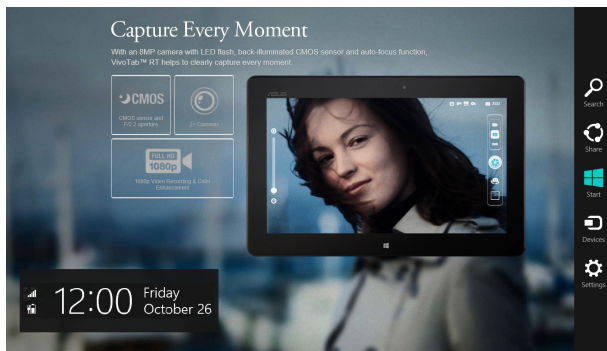

Charm Bar

Avvio della Charm Bar

NOTA: Quando attivata, la Charm Bar, appare inizialmente come un insieme di icone bianche. L'immagine qui sopra mostra l'aspetto della Charm Bar quando viene attivata.

Lanciate la Charm Bar tramite il touchpad, lo schermo touch (su modelli selezionati) o la tastiera del vostro Notebook PC.



Fate scivolare il dito dal lato destro verso l'interno per aprire la **Charm Bar**.



Posizionate il puntatore del mouse sull'angolo superiore destro o inferiore destro dello schermo.



Premete  + .

All'interno della Charm Bar



Search (Ricerca)

Questo strumento vi permette di cercare file, applicazioni o programmi all'interno del vostro Notebook PC.



Share (Condividi)

Questo strumento vi permette di condividere applicazioni tramite siti di social network o e-mail.



Start

Questo strumento vi riporta alla pagina iniziale di Start. Dalla pagina di Start potete anche usarlo per richiamare un'applicazione avviata di recente.



Devices (Dispositivi)

Questo strumento vi permette di accedere e condividere file con i dispositivi collegati al vostro Notebook PC come monitor esterni o stampanti.



Settings (Impostazioni)

Questo strumento vi permette di accedere alle impostazioni del vostro Notebook PC.

Funzione Snap

La funzione Snap consente di visualizzare sullo schermo due applicazioni in esecuzione, una affiancata all'altra, permettendovi di lavorare o passare tra le due applicazioni.

IMPORTANTE! Assicuratevi che la risoluzione del vostro Notebook PC sia 1366x768 o superiore prima di iniziare ad usare la funzione Snap.



Barra di Snap

Utilizzo di Snap

Per attivare e utilizzare la funzione Snap utilizzate il touchpad o la tastiera del vostro Notebook PC.







1. Avviate l'applicazione che desiderate.
2. Toccate e tenete premuta la barra in alto dell'applicazione e poi spostatela sulla parte destra o sinistra dello schermo fino a quando non appare la barra di snap.
3. Avviate un'altra applicazione.



1. Avviate l'applicazione che desiderate.
2. Posizionate il cursore del mouse sul lato superiore dello schermo.
3. Quando il puntatore del mouse assume la forma di una mano trascinate l'applicazione sul lato destro o sinistro del display.
4. Avviate un'altra applicazione.



1. Avviate l'applicazione che desiderate.
2. Premete  + .
3. Avviate un'altra applicazione.
4. Per spostarvi tra le applicazioni premete  + .

Altri tasti di scelta rapida

Tramite la tastiera è inoltre possibile usare le seguenti combinazioni di tasti che vi aiuteranno a lanciare applicazioni e a navigare in Windows®8.



Per passare dal menu Start all'ultima applicazione in esecuzione e viceversa



Mostra e nasconde il Desktop



Nella modalità Desktop apre la finestra **Computer**



Apre il programma di ricerca rapida dei **File**



Apre il pannello di **Share (Condivisione)**



Apre il pannello delle **Impostazioni**



Apre il pannello dei **Dispositivi**



Attiva la schermata di accesso



Riduce a icona tutte le finestre



Aprire il pannello **Second screen (Secondo schermo)**



Aprire il pannello di ricerca delle **Apps (App)**



Aprire la finestra di dialogo **Run (Esegui)**



Aprire il **Ease of Access Center (Centro Accessibilità)**



Aprire il pannello delle **Impostazioni**



Aprire il menu dei collegamenti rapidi

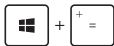

Avvia la lente d'ingrandimento per ingrandire l'immagine sullo schermo



Rimpicciolisce l'immagine sullo schermo



Aprire le Impostazioni dell'Assistente vocale



Acquisisce uno **screenshot** della schermata corrente e lo salva nella cartella **Immagini**

Connessione a reti senza fili

Wi-Fi

Leggete le e-mail, navigate sul Web e condividete applicazioni tramite i social network usando la connessione Wi-Fi del vostro Notebook PC.

IMPORTANTE! La **Modalità Aereo** disabilita questa funzionalità. Assicuratevi che la **Modalità Aereo** sia disattivata per abilitare le funzioni Wi-Fi del vostro Notebook PC.

Abilitare la connessione Wi-Fi

Attivate l'interfaccia Wi-Fi sul vostro Notebook PC, usando il vostro touchpad, in uno dei seguenti modi.

1. Avviate la **Charm bar**.

2. Toccate  e selezionate .

3. Selezionate un access point dalla lista delle connessioni Wi-Fi disponibili.

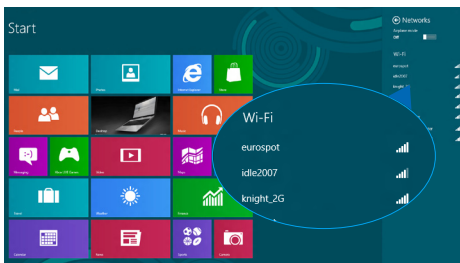

4. Selezionate **Connect (Connetti)** per avviare la connessione di rete.

NOTA: Per attivare la connessione Wi-Fi potrebbe essere richiesto l'inserimento di una chiave di sicurezza.

5. Se volete abilitare la condivisione tra il vostro Notebook PC e altri dispositivi wireless selezionate **Yes, turn on sharing and connect to devices (Sì, attiva la condivisione e la connessione ai dispositivi)**. Selezionate **No, don't turn on sharing or connect to devices (No, non attivare la condivisione o la connessione ai dispositivi)** se non volete abilitare la condivisione.

Bluetooth

Utilizzate il Bluetooth per facilitare il trasferimento dati in modalità wireless con altri dispositivi compatibili Bluetooth.

IMPORTANTE! La **Modalità Aereo** disabilita questa funzionalità. Assicuratevi che la **Modalità Aereo** sia disattivata per abilitare le funzioni Bluetooth del vostro Notebook PC.

Associazione con altri dispositivi Bluetooth

Per abilitare il trasferimento di dati è necessario associare il Notebook PC ad altri dispositivi Bluetooth. Per fare questo utilizzate il touchpad come spiegato di seguito:

1. Avviate la **Charm bar**.
2. Toccate  e poi selezionate **Change PC Settings (Modifica Impostazioni PC)**.
3. Nel menu **PC Settings (Impostazioni PC)** selezionate **Devices (Dispositivi)** per cercare dispositivi compatibili Bluetooth.

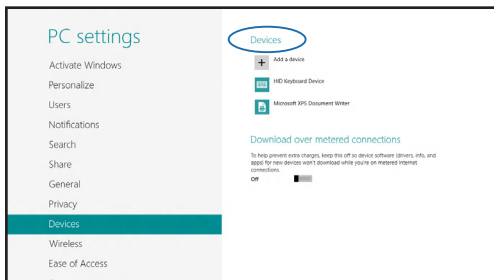

4. Selezionate un dispositivo dall'elenco. Confrontate il Codice di protezione (Passcode) del vostro Notebook PC con il Codice di protezione (Passcode) che avete ricevuto sul dispositivo selezionato. Se sono identici selezionate **Yes (Sì)** per avviare l'associazione tra il Notebook PC e il dispositivo.

NOTA: Per alcuni dispositivi Bluetooth potrebbe essere necessario inserire il codice di protezione del Notebook PC.

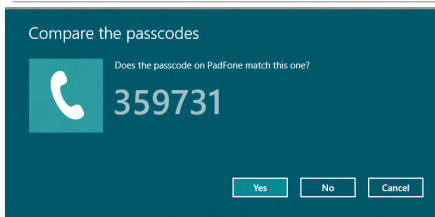

Modalità Aereo

La **Modalità Aereo** disabilita le comunicazioni wireless permettendovi di usare il vostro Notebook PC in tutta sicurezza durante il volo.

Attivazione della modalità Aereo



o





1. Avviate la **Charm bar**.

2. Toccate  e selezionate .

3. Spostate il cursore verso destra per attivare la Modalità Aereo.



Premete  + .

Disattivazione della modalità Aereo



o





1. Avviate la **Charm bar**.

2. Toccate  e selezionate .

3. Spostate il cursore verso sinistra per disattivare la modalità Aereo.



Premete  + .

NOTA: Contattate la vostra compagnia aerea per avere informazioni sui relativi servizi disponibili e sulle restrizioni applicate all'uso del vostro Notebook PC durante il volo.

Connessione a reti cablate

È inoltre possibile collegarsi a reti cablate, come le reti locali e le reti a banda larga, usando la porta LAN del vostro Notebook PC.

NOTA: Contattate il vostro Internet Service Provider (ISP) per maggiori informazioni o il vostro amministratore di rete per assistenza durante l'impostazione della vostra connessione a Internet.

Per configurare le vostre impostazioni potete fare riferimento alla seguente procedura.

IMPORTANTE! Prima di iniziare la procedura assicuratevi che il vostro Notebook PC sia collegato ad una rete locale tramite un cavo di rete.

Configurazione di una connessione di rete PPPoE con indirizzo IP dinamico



o



1. Avviate il Desktop.
2. Sulla Barra delle Applicazioni di Windows cliccate con il tasto destro sull'icona di rete  poi selezionate **Open Network and Sharing Center (Apri Centro Connessioni di Rete e Condivisione)**.
3. Nel **Centro Connessioni di Rete e Condivisione** selezionate **Change adapter settings (Modifica impostazioni scheda)**.
4. Cliccate con il tasto destro su **Connessione alla rete locale (LAN)** e poi selezionate **Properties (Proprietà)**.



5. Selezionate **Internet Protocol Version 4 (TCP/IPv4) (Protocollo Internet Versione 4 (TCP/IPv4))** e poi cliccate su **Properties (Proprietà)**.
6. Selezionate **Obtain an IP address automatically (Ottieni automaticamente un indirizzo IP)** e cliccate **OK**.

NOTA: Procedete con il passo successivo se state usando una connessione PPPoE.

7. Tornate alla finestra **Network and Sharing Center (Centro Connessioni di Rete e Condivisione)** e selezionate **Set up a new connection or network (Configura nuova connessione o rete)**.
8. Selezionate **Connect to the Internet (Connessione a Internet)** e poi **Next (Avanti)**.
9. Selezionate **Broadband (PPPoE) (Banda larga (PPPoE))**.
10. Inserite User name (Nome Utente), Password e Connection name (Nome della connessione). Poi selezionate **Connect (Connetti)**.
11. Selezionate **Close (Chiudi)** per terminare la configurazione.
12. Cliccate su  sulla barra delle applicazioni e poi selezionate la connessione che avete appena creato.
13. Inserite User name (Nome Utente) e Password e poi selezionate **Connect (Connetti)** per avviare la connessione ad Internet.

Configurazione di una connessione di rete con indirizzo IP statico



1. Ripetete i passaggi da 1 a 5 della sezione *Configurazione di una connessione di rete PPPoE con indirizzo IP dinamico*.

Selezionate **Use the following IP address (Usa il seguente indirizzo IP)**.

3. Inserite IP address (Indirizzo IP), Subnet Mask (Maschera di Sottorete) e Default Gateway forniti dal vostro ISP (Internet Service Provider).
4. Se necessario potete anche specificare l'indirizzo del server DNS preferito e del server DNS alternativo. Poi selezionate **OK**.

Spegnimento del Notebook PC

Potete spegnere il vostro Notebook PC in uno dei seguenti modi:



o



- Toccate  dalla **Charm bar** quindi cliccate

su



> **Shut down (Arresta il sistema)**

per eseguire un normale arresto del sistema.

- Dalla schermata di accesso selezionate 

> **Shut down (Arresta il sistema).**



- Potete anche spegnere il vostro Notebook PC dal Desktop. Per farlo avviate il Desktop e premete ALT + F4 per aprire la schermata di arresto. Selezionate Shut Down dal menu a discesa e premete OK.
- Nel caso in cui il vostro Notebook PC non dia risposta alle vostre istruzioni premete e tenete premuto il pulsante di accensione/spengimento per circa quattro (4) secondi fino a quando il Notebook PC non si spegne.

Attivazione della modalità di Sospensione

Per attivare la modalità di Sospensione premere una volta il pulsante di accensione/spengimento.



La modalità di Sospensione può essere attivata anche dal Desktop. Per farlo avviate il Desktop e premete ALT + F4 per aprire la schermata di arresto. Selezionate **Sleep (Sospensione)** dall'elenco a discesa, quindi premete **OK**.

Capitolo 4: ***Applicazioni ASUS***

Applicazioni ASUS in evidenza

LifeFrame

Migliorate le funzionalità della webcam tramite l'applicazione LifeFrame. Create istantanee, modificate immagini, registrate file audio-video, utilizzate la webcam come un dispositivo di monitoraggio della sicurezza e giocate ai videogiochi usando questa applicazione.

Per avviare LifeFrame



Premete $fn + V$.

La barra degli strumenti di archivio mostra i file salvati di una funzione in modalità anteprima.

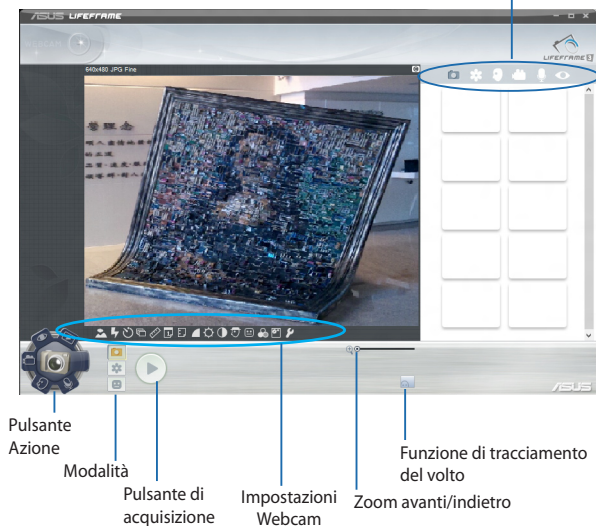

Funzioni LifeFrame



Videocamera

Usate questa funzione per scattare foto usando la vostra webcam.



Camcorder

Usate questa funzione per girare video usando la vostra webcam.



Monitor

Questa funzione vi permette trasformare la vostra webcam in una telecamera di sicurezza. La webcam percepirà i movimenti e ne catturerà le immagini in una foto.



Voice Recorder

Usate questa funzione per registrare file audio sul vostro Notebook PC.



Game

Questa funzione vi permette di giocare usando la vostra webcam.

Power4Gear Hybrid

Ottimizzate le prestazioni del vostro Notebook PC usando le modalità di risparmio energia di Power4Gear.

NOTA: Quando scollegate il vostro Notebook PC dall'alimentatore si attiva automaticamente la modalità di risparmio energia di Power4Gear.

Per avviare Power4Gear Hybrid



Premete **fn** +  .

Selezionate una delle modalità di risparmio energia.

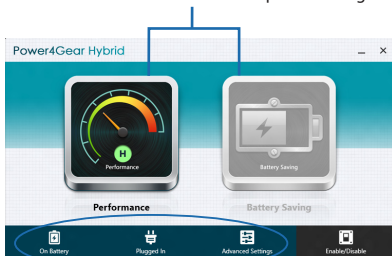

Usate queste opzioni per personalizzare la vostra modalità di risparmio energia.

Consente di nascondere le icone sul desktop e di attivare/disattivare la modalità presentazione.

Performance Mode (Prestazioni Elevate)

Usate questa modalità quando state facendo attività che richiedono prestazioni elevate come video gaming o presentazioni professionali.

Battery Saving Mode (Modalità Risparmio Energia)

Questa modalità incrementa la durata della batteria del vostro Notebook PC, sia quando esso è collegato all'alimentatore, sia nel caso in cui si stia usando la sola batteria.

Instant On

Risparmiate energia quando il vostro Notebook PC è in fase di sospensione profonda (Deep S3) usando Instant On.

NOTA: Deep S3 è una tecnologia che vi permette di risparmiare più batteria quando il vostro ASUS Notebook PC è in fase di sospensione.

IMPORTANTE! La durata della sospensione varia in funzione della carica residua della batteria, del modello del computer, della configurazione e delle condizioni di funzionamento del vostro Notebook PC.

Performance Mode (Prestazioni Elevate)

Questa è la modalità standard attivata sul vostro Notebook PC. Consente al sistema di ritornare allo stato operativo precedente in due secondi anche dopo l'attivazione della sospensione profonda.

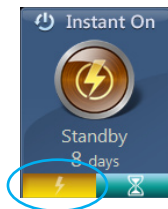

Modalità Risparmio Energia

La Modalità di Risparmio Energia consente di prolungare la durata della sospensione estendendo la durata della batteria per un periodo di tempo decisamente superiore rispetto agli attuali standard. Quando questa modalità è attivata, entro le prime quattro ore dall'attivazione della modalità sospensione del Notebook PC, il sistema è in grado di ripristinare lo stato operativo precedente in appena sette secondi.

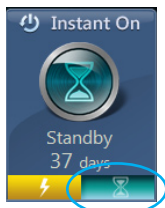

I Selezionate questa opzione per attivare la Modalità di Risparmio Energia.

ASUS VivoBook App Launcher

Questo Notebook PC è dotato di ASUS VivoBook App Launcher che vi permette un accesso rapido alle impostazioni di Windows® 8 e alle App ASUS incluse nel vostro Notebook PC.

Per accedere a ASUS VivoBook App Launcher



Toccate



nella schermata di Start.

o



Premete

ASUS VivoBook App Launcher

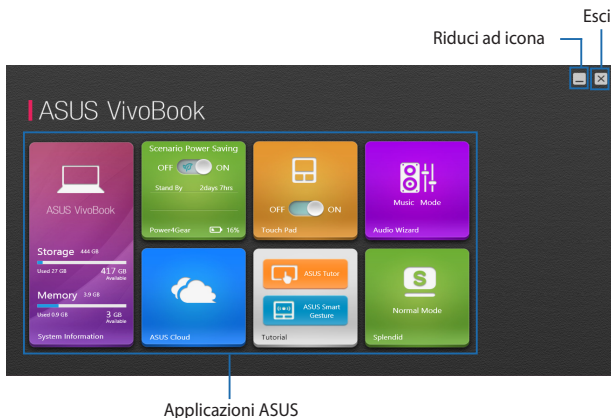

Audio Wizard

AudioWizard vi permette di personalizzare la modalità sonora del vostro Notebook PC permettendovi di ottenere un suono più limpido e più indicato alla vostra situazione di utilizzo.

Per usare AudioWizard:

1. Toccate **AudioWizard** nell'ASUS VivoBook App Launcher.

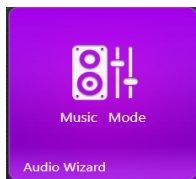

2. Nella schermata di AudioWizard selezionate la modalità che volete attivare.



NOTA: Selezionate **OFF** se volete disattivare tutte le modalità attivate in precedenza.

3. Selezionate **Done (OK)** per salvare la modalità corrente e uscire dalla finestra di AudioWizard.

Power4Gear

L'App Power4Gear che trovate in ASUS VivoBook App Launcher vi permette di passare velocemente tra le due modalità: **Prestazioni Elevate** e **Modalità Risparmio Energia**.

NOTA: Per maggiori dettagli fate riferimento alla sezione *Power4Gear Hybrid* di questo manuale.

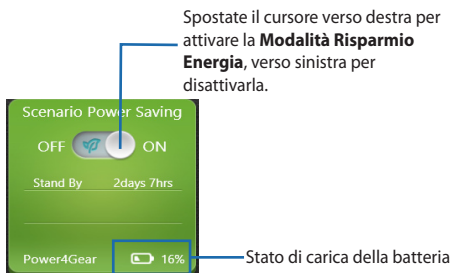

Splendid

Toccate per lanciare **ASUS Splendid Video Enhancement Technology** per passare tra le diverse modalità di visualizzazione con il miglioramento dei colori: Gamma Correction (Correzione Gamma), Vivid Mode (Modalità Vivace), Theater Mode (Modalità Teatro), Soft Mode (Modalità Soft), My Profile (Il mio profilo) e Normal (Normale).

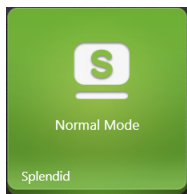

System Information

Questa App mostra alcune informazioni sul vostro Notebook PC in termini di spazio di archiviazione e di memoria.



Potete anche toccare quest'App per accedere rapidamente alle impostazioni di sistema di Windows® 8 dall'App Launcher di ASUS VivoBook.

Guida

Lanciate il Tutorial ASUS e il video ASUS Smart Gestures toccando quest'icona nell'**App Tutorial**.

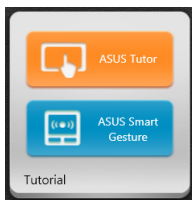

TouchPad

Questa App vi permette di attivare o disattivare il touchpad del vostro Notebook PC in modo che possiate usare la tastiera più comodamente.

Spostate questo cursore a sinistra o destra per disabilitare o abilitare il touchpad.



ASUS Cloud

Toccate questa App per lanciare la home page di ASUS Cloud Services e avere un veloce accesso alle App cloud: ASUS WebStorage e Live Update



Pagina Home ASUS Cloud Services



Capitolo 5: ***POST (Power-on Self Test)***

La fase di POST (Power-on Self Test)

Il POST (Power-On Self Test) consiste in una serie di test di diagnostica, controllati da un software, che viene eseguita automaticamente durante l'accensione o il riavvio del Notebook PC. Il software che controlla il POST è installato come parte integrante dell'architettura del Notebook PC.

Utilizzo del POST per accedere al BIOS e risolvere i problemi

In fase di POST è possibile accedere alle impostazioni del BIOS, o selezionare le opzioni di risoluzione dei problemi, mediante i tasti funzione del Notebook PC. Per maggiori dettagli potete fare riferimento alle sezioni seguenti di questo manuale.

BIOS

Nel BIOS (Basic Input and Output System) sono salvate le impostazioni hardware del sistema necessarie per l'avvio del vostro Notebook PC. Le impostazioni standard del BIOS sono valide per la maggior parte delle condizioni in cui si troverà a operare il vostro Notebook PC. Non modificate le impostazioni del BIOS ad eccezione delle seguenti circostanze

- Durante l'avvio del sistema sullo schermo appare un messaggio di errore che richiede di modificare le impostazioni del BIOS.
- Avete installato un nuovo componente di sistema che richiede ulteriori impostazioni o un aggiornamento del BIOS.

ATTENZIONE: Usare impostazioni inappropriate del BIOS potrebbe causare instabilità di sistema o impossibilità di avvio. Raccomandiamo vivamente di modificare le impostazioni del BIOS solamente con l'assistenza di personale qualificato.

Accesso al BIOS



Riavviate il Notebook PC e poi premete  durante la fase di POST.

Impostazioni BIOS

NOTA: Le schermate di BIOS in questa sezione hanno scopo puramente illustrativo. Le schermate attuali potrebbero variare in relazione a modello e territorio di origine.

Boot

Questo menu vi permette di impostare la priorità di avvio. Consultate le seguenti istruzioni per impostare correttamente la priorità di avvio.

1. Nella schermata di avvio (**Boot**) selezionate **Boot Option #1**.

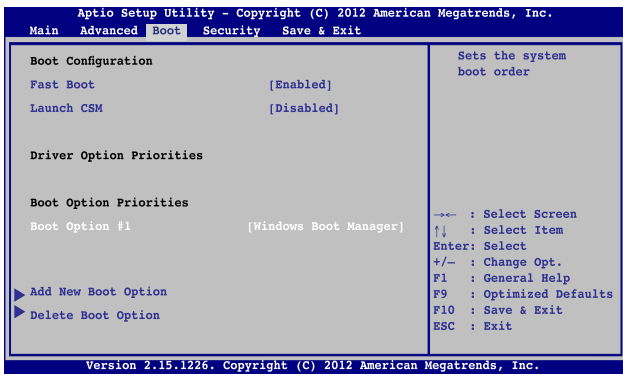

2. Premete  e selezionate un dispositivo come prima opzione **Boot Option #1**.



Sicurezza



Questo menu vi permette di impostare la password di utente e amministratore del vostro Notebook PC. Vi permette anche di controllare l'accesso del vostro Notebook PC ad hard disk, interfacce di input/output (I/O) e interfacce USB.

NOTA:



- Se scegliete di impostare una **User Password (Password Utente)** vi sarà chiesto di inserirla prima di accedere al sistema operativo del vostro Notebook PC.
- Se scegliete di impostare una **Administrator Password (Password di Amministratore)** vi sarà chiesto di inserirla prima di accedere al BIOS.



Per impostare la password:

1. Nella schermata **Security** selezionate **Administrator Password** o **User Password**.
2. Digitate una password e premete .
3. Riscrivete la password per confermare e premete .

Per rimuovere la password:

1. Nella schermata **Security** selezionate **Administrator Password** o **User Password**.
2. Digitate la password corrente e premete .
3. Lasciate bianco il campo **Create New Password** e premete .
4. Selezionate **Yes (Si)** e premete .

I/O Interface Security

Dal menu Security è possibile accedere alla funzione di protezione dell'interfaccia I/O per bloccare o sbloccare alcune funzioni dell'interfaccia del Notebook PC.

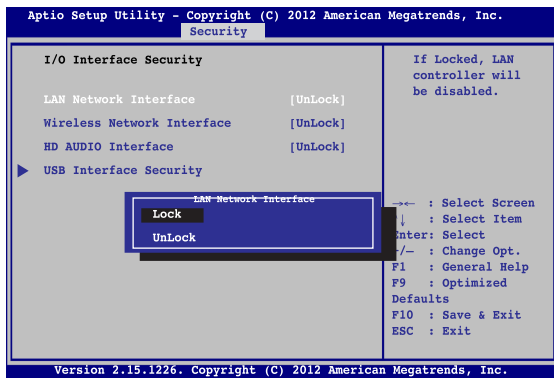

Per bloccare un'interfaccia:

1. Nella schermata **Security** selezionate **I/O Interface Security**.
2. Selezionate l'interfaccia che volete bloccare e poi premete .
3. Selezionate **Lock**.

USB Interface Security (Interfaccia di protezione USB)

Tramite il menu I/O Interface Security è inoltre possibile accedere alla pagina di protezione dell'interfaccia USB per bloccare o sbloccare porte e dispositivi.



Per bloccare l'interfaccia USB:

1. Dalla schermata **Security** selezionate **I/O Interface Security > USB Interface Security**.
2. Selezionate l'interfaccia che volete bloccare e selezionate **Lock**.



NOTA: Se bloccate **USB Interface** bloccherete anche **External Ports** e gli altri dispositivi inclusi in **USB Interface Security**.

Impostate la Master password

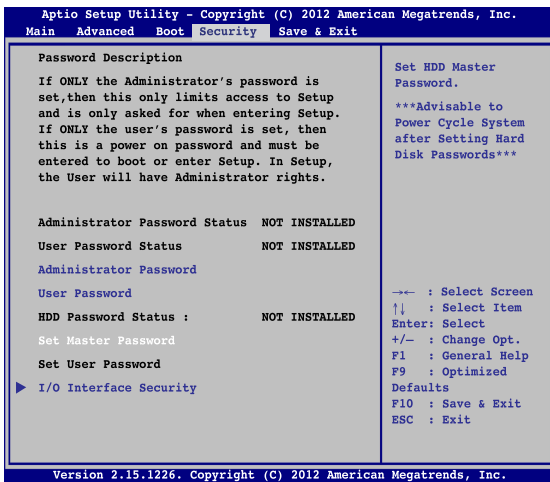
Nella schermata **Security** potete usare l'opzione **Set Master Password** per configurare un accesso protetto da password al vostro hard disk.



Per impostare la password di accesso al disco rigido:



1. Nella schermata **Security** selezionate **Set Master Password**.
2. Digitate una password e premete .
3. Riscrivete la password per confermare e premete .
4. Selezionate **Set User Password** e ripetete i passaggi precedenti per impostare la password utente.

Salva ed Esci

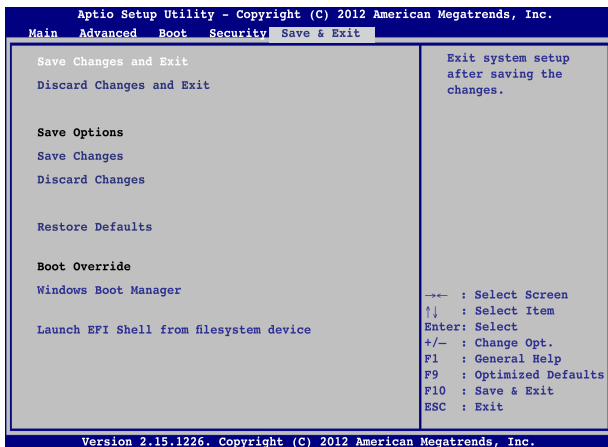
Per salvare le impostazioni modificate selezionate **Save Changes and Exit** prima di uscire dal BIOS.



Per aggiornare il BIOS:

1. Verificate l'esatto modello del Notebook PC quindi scaricate il file del BIOS più recente, relativo a quel modello, dal sito ufficiale ASUS.
2. Salvate una copia del BIOS che avete scaricato su di un drive USB.
3. Collegate il drive USB al Notebook PC.
4. Riavviate il Notebook PC e poi premete  durante la fase di POST.
5. Dal menu del BIOS selezionate **Advanced > Start Easy Flash** e poi premete .

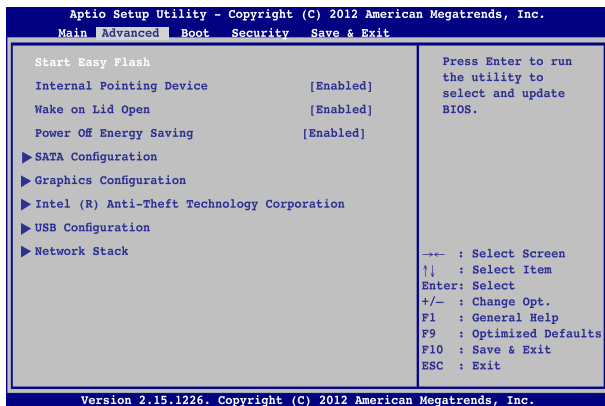

6. Cercate nel drive USB l'aggiornamento del BIOS che avete scaricato e poi premete .

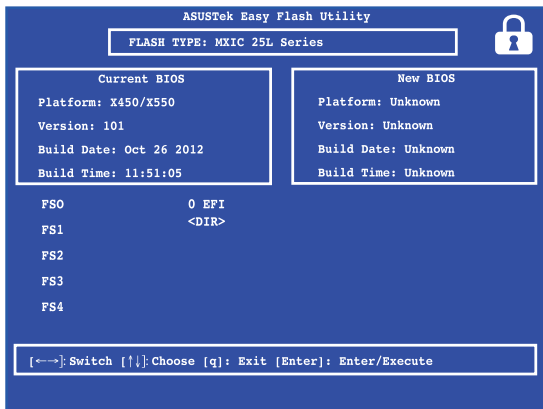

7. Quando il processo di aggiornamento del BIOS è completato selezionate **Exit > Restore Defaults** per ripristinare il sistema alle impostazioni standard.

Risoluzione dei Problemi

Con la pressione del tasto , durante la fase di POST, potete accedere alle seguenti opzioni di risoluzione dei problemi di Windows® 8

- **Refresh your PC (Reinizia il PC)**
- **Reset your PC (Reimposta il PC)**
- **Advanced options (Opzioni avanzate)**

Refresh your PC (Reinizia il PC)

Usate **Refresh your PC (Reinizia il PC)** se volete aggiornare il vostro sistema senza perdere i vostri dati e le applicazioni.

Per accedervi durante la fase di POST:



1. Riavviate il Notebook PC e poi premete  durante la fase di POST.
2. Aspettate che Windows® vi mostri un menu di opzioni di scelta e poi selezionate **Troubleshoot (Risoluzione dei problemi)**.
3. Selezionate **Refresh your PC (Reinizia il PC)**.
4. Nel menu **Refresh your PC (Reinizia il PC)** leggete l'elenco di informazioni per saperne di più in merito a questa opzione e poi selezionate **Next (Avanti)**.
5. Selezionate l'account che volete aggiornare.
6. Digitate la password del vostro account e selezionate **Continue (Continua)**.
7. Selezionate **Refresh (Aggiorna)**.

IMPORTANTE! Assicuratevi che il vostro Notebook PC sia collegato all'alimentatore prima di avviare l'aggiornamento del sistema.

Reset your PC (Reimposta il PC)

IMPORTANTE! Fate un backup dei vostri dati prima di procedere con questa operazione.

Usate **Reset your PC (Reimposta il PC)** per ripristinare il vostro Notebook PC alle impostazioni predefinite di fabbrica.

Per accedervi durante la fase di POST:



1. Riavviate il Notebook PC e poi premete  durante la fase di POST.



2. Aspettate che Windows® vi mostri un menu di opzioni di scelta e poi selezionate **Troubleshoot (Risoluzione dei problemi)**.
3. Cliccate su **Reset your PC (Reimposta il PC)**.
4. Nel menu **Reset your PC (Reimposta il PC)** leggete l'elenco di informazioni per saperne di più in merito a questa opzione e poi cliccate su **Next (Avanti)**.
5. Scegliete la vostra opzione di ripristino preferita tra: **Just remove my files (Rimuovi solo i miei file personali)** o **Fully clean the drive (Esegui pulizia completa dell'unità)**.
6. Selezionate **Reset (Ripristina)**.

IMPORTANTE! Assicuratevi che il vostro Notebook PC sia collegato all'alimentatore prima di avviare il ripristino del sistema.

Advanced options (Opzioni avanzate)

Utilizzate **Advanced options (Opzioni avanzate)** per cercare altre soluzioni per la risoluzione dei problemi del vostro Notebook PC.

Per accedervi durante la fase di POST:



1. Riavviate il Notebook PC e poi premete  durante la fase di POST.



2. Aspettate che Windows® vi mostri un menu di opzioni di scelta e poi selezionate **Troubleshoot (Risoluzione dei Problemi)**.
3. Scegliete **Advanced options (Opzioni avanzate)**.
4. Nel menu **Advanced options (Opzioni avanzate)** scegliete l'opzione di risoluzione dei problemi che volete eseguire.
5. Seguite i passi successivi per completare la procedura.

Utilizzare il System Image Recovery

Nel menu **Advanced options (Opzioni avanzate)** potete usare il **System Image Recovery (Ripristino Immagine del Sistema)** per ripristinare il vostro sistema a partire dal file di immagine originale del vostro Notebook PC.

Per accedervi durante la fase di POST:



1. Riavviate il Notebook PC e poi premete  durante la fase di POST.



2. Aspettate che Windows® vi mostri un menu di opzioni di scelta e poi selezionate **Troubleshoot (Risoluzione dei Problemi)**.
3. Scegliete **Advanced options (Opzioni avanzate)**.

4. Nel menu **Advanced options (Opzioni avanzate)** scegliete **System Image Recovery (Ripristino Immagine del Sistema)**.
5. Scegliete un utente che volete ripristinare usando un'immagine di ripristino di sistema.
6. Digitate la password del vostro account e selezionate **Continue (Continua)**.
7. Selezionate **Use the latest available system image (recommended) (Usa l'immagine del sistema più recente (scelta consigliata))** e cliccate su **Next (Avanti)**. Potete anche selezionare **Select a system image (Seleziona un'immagine del sistema)** se la vostra immagine si trova su un dispositivo esterno o su un DVD.
8. Seguite i passi successivi per completare la procedura di ripristino di sistema.

NOTA: Vi raccomandiamo vivamente di effettuare backup regolari del vostro sistema per prevenire perdite di dati nel caso in cui il vostro Notebook PC smetta di funzionare.

Capitolo 6: Upgrade del Notebook PC

Aggiunta di moduli di memoria RAM

IMPORTANTE!

- L'upgrade dei moduli di memoria è riservato ai modelli selezionati.
 - Prima di aggiungere moduli di memoria (DIMM) contattate il vostro rivenditore o il Servizio Clienti ASUS più vicino.
-

1. Spegnete il Notebook PC e scollegate tutti i cavi e le periferiche.
2. Posizionate il vostro Notebook PC su una superficie piana e stabile.
3. Svitare e rimuovete la cover posteriore.

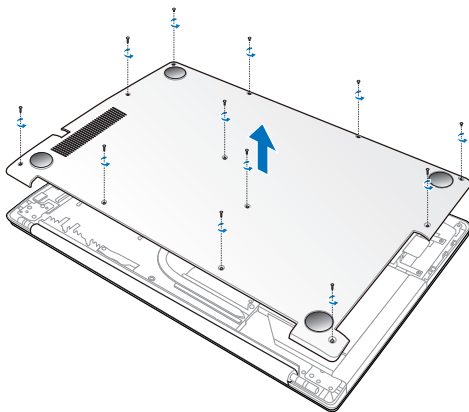

4. Toccate una qualsiasi parte in metallo del Notebook PC per scaricare l'elettricità statica.

5. Rimuovere la protezione di metallo della DIMM.

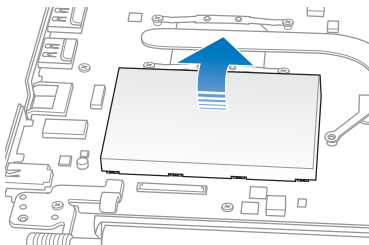

IMPORTANTE! Se il vostro Notebook PC è già dotato di una DIMM procedete al passaggio 6. Altrimenti andate al passaggio numero 7.

6. Spostate delicatamente i fermi che bloccano la DIMM nella sua posizione (A) e tirate delicatamente il modulo di memoria per rimuoverlo dal suo slot.

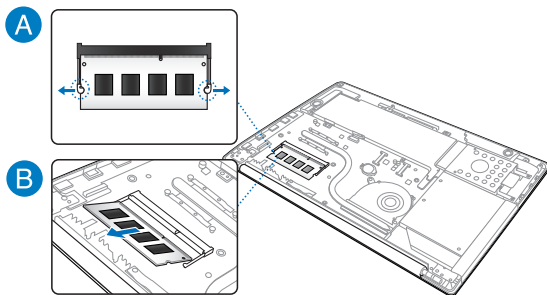

7. Allineate e inserite la nuova DIMM nello slot (A) e spingete verso il basso fino a quando non è inserita correttamente (B).

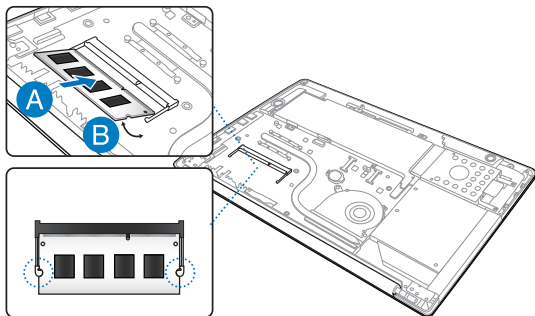

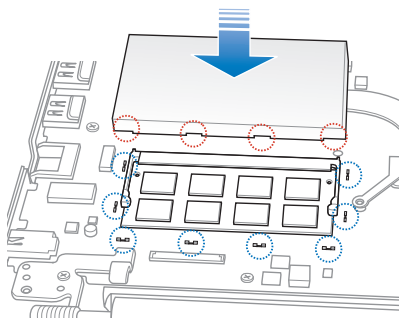

8. Allineate le tacche della protezione di metallo della DIMM con gli agganci di metallo che circondano la DIMM e fissate la protezione di metallo.

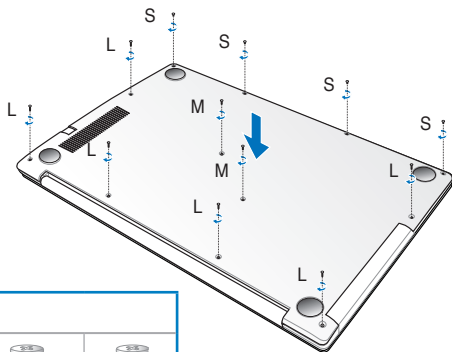

9. Riposizionate e fissate la cover posteriore con le viti che avete rimosso in precedenza. Fate riferimento alla figura seguente per un corretto posizionamento delle viti.



Set di viti		
		
Lunga (L)	Media (M)	Corta (S)



Consigli e domande frequenti (FAQ)

Consigli utili per il vostro Notebook PC

Di seguito una serie di consigli utili per sfruttare al meglio il vostro Notebook PC, mantenere costanti le prestazioni nel tempo e assicurarvi che tutti i dati siano conservati correttamente:

- Aggiornate Windows® periodicamente in modo che le applicazioni dispongano, in ogni momento, delle ultime impostazioni di sicurezza.
- Usate ASUS Live Update per aggiornare le applicazioni esclusive ASUS, i driver e le utility del vostro Notebook PC. Fate riferimento all'ASUS Tutor installato sul vostro Notebook PC per aver ulteriori informazioni.
- Usate un software anti-virus per rilevare i virus, rimuovere le infezioni e tenetelo aggiornato.
- A meno che non sia assolutamente necessario evitate di spegnere manualmente il Notebook PC.
- Fate sempre una copia di backup dei vostri dati personali su un dispositivo di archiviazione esterno.
- Evitate di usare il vostro Notebook PC a temperature troppo elevate. Se pensate di non usare il vostro Notebook PC per lungo tempo (un mese o più) vi raccomandiamo di rimuovere la batteria se questa è rimovibile.
- Scollegate tutti i dispositivi esterni e assicuratevi di disporre dei seguenti elementi prima di resettare il vostro Notebook PC
 - Codice del vostro sistema operativo e di tutti i programmi installati che richiedono una licenza
 - Copia di backup dei vostri dati
 - Nomi utente e password
 - Informazioni e impostazioni della connessione a Internet

Domande Frequenti sull'Hardware

1. Un punto nero, a volte colorato, appare sullo schermo quando accendo il Notebook PC. Cosa devo fare?

Questi punti sul vostro schermo non influiscono sulle prestazioni del Notebook PC. Se il problema persiste e, di conseguenza, peggiora le prestazioni del sistema, recatevi presso un centro assistenza autorizzato ASUS.

2. Il mio schermo ha un colore e una luminosità irregolari. Come risolvo questo problema?

Il colore e la luminosità possono variare a seconda dell'angolo di visualizzazione e della posizione del Notebook PC. Colore e luminosità possono variare anche a seconda del modello. Potete usare i tasti funzione, o le impostazioni del display del vostro sistema operativo, per regolare l'aspetto dello schermo.

3. Come posso ottimizzare la durata della batteria del mio Notebook PC?



Provate a risolvere il problema in uno dei seguenti modi:

- Usate l'opzione **Battery Mode (Modalità Batteria)** di Power4Gear.
- Usate i tasti funzione per regolare la luminosità del display.
- Abilitate la modalità **Battery Saving (Risparmio Batteria)** di Instant On.
- Se non state usando connessioni Wi-Fi abilitate la **Modalità Aereo**.
- Scollegate tutti i dispositivi USB che non utilizzate.
- Chiudete le applicazioni che non state usando, specialmente quelle che richiedono un elevato quantitativo di memoria di sistema.

4. L'indicatore LED della batteria non si illumina. Qual è il problema?



- Assicuratevi che la batteria e l'adattatore di alimentazione siano installati correttamente. Potete anche provare a scollegare batteria e adattatore di alimentazione dal Notebook PC per un minuto. Provate successivamente a ricollegarli.
- Se il problema persiste contattate il Servizio Clienti ASUS più vicino per richiedere assistenza.

5. Perché il mio touchpad non funziona?

- Premete  +  per abilitare il touchpad.
- Verificate che in, ASUS Smart Gestures, l'opzione che disabilita il touchpad in seguito alla connessione di un dispositivo di puntamento esterno (ad esempio un mouse) non sia abilitata.

6. Perché quando eseguo file audio o video non sento alcun suono provenire dagli altoparlanti del mio Notebook PC?

Provate a risolvere il problema in uno dei seguenti modi:

- Premete  +  per alzare il volume degli altoparlanti.
- Verificate che l'impostazione **Silenzioso** sia disattivata.
- Controllate se un jack non sia collegato alla porta riservata per le cuffie e, se presente, scollegatelo.
- Sbloccate l'opzione **I/O Interface Security** nel BIOS. Per maggiori dettagli fate riferimento alla sezione *I/O Interface Security* di questo manuale.

7. Cosa devo fare se perdo l'adattatore di alimentazione del mio Notebook PC o se la batteria smette di funzionare?



Contattate il Centro Assistenza ASUS per ricevere assistenza.

8. Perché sento ancora l'audio provenire dagli altoparlanti del mio Notebook PC anche se ho collegato le cuffie all'ingresso jack corretto?

Andate su **Pannello di controllo > Hardware e suoni > Gestisci dispositivi audio**.

9. Non riesco a digitare correttamente sul mio Notebook PC perchè il mio cursore si muove in continuazione. Cosa devo fare?

Assicuratevi che niente tocchi accidentalmente il touchpad mentre state digitando sulla tastiera. Potete scegliere di disabilitare il touchpad premendo la combinazione di

tasti  + .

10. Il touchpad del mio Notebook PC non funziona. Cosa devo fare?

Provate a risolvere il problema in uno dei seguenti modi:

- Verificate che in, ASUS Smart Gestures, l'opzione che disabilita il touchpad in seguito alla connessione di un dispositivo di puntamento esterno (ad esempio un mouse) non sia abilitata. Se fosse abilitata provate a disabilitarla.

- Premete  + .

11. Invece di mostrare lettere, se premo i tasti "U", "I" e "O", la mia tastiera produce numeri. Come faccio a cambiare questa impostazione?

Premete il tasto  o  +  (su modelli selezionati)

sulla tastiera del vostro Notebook PC per disabilitare questa opzione e usare questi tasti effettivamente come lettere.

Domande Frequenti sul Software

1. **Quando accendo il mio Notebook PC l'indicatore di alimentazione si illumina ma l'indicatore di utilizzo del disco rigido non si illumina. Il sistema operativo non si avvia. Come risolvo questo problema?**

Provate a risolvere il problema in uno dei seguenti modi:

- Forzate lo spegnimento del vostro Notebook PC premendo il pulsante di accensione/spegnimento per più di quattro (4) secondi. Verificate che l'adattatore di alimentazione e la batteria siano inseriti correttamente e accendete nuovamente il Notebook PC.
- Se il problema persiste contattate il Servizio Clienti ASUS più vicino per richiedere assistenza.

2. **Cosa devo fare quando mi appare la scritta: "Rimuovere i dischi o gli altri supporti. Premere un tasto per riavviare.?"**

Provate a risolvere il problema in uno dei seguenti modi:

- Scollegate tutti i dispositivi USB connessi e riavviate il vostro Notebook PC.
- Rimuovete il disco ottico (se presente) dal drive ottico.
- Se il problema persiste il vostro Notebook PC potrebbe avere problemi alla memoria interna. Contattate il Centro Assistenza ASUS per ricevere assistenza.

3. **Il mio Notebook PC si avvia più lentamente del solito e il mio sistema operativo è lento. Come risolvo questo problema?**

Eliminate le applicazioni installate di recente che non facevano parte della dotazione originaria del vostro Notebook PC. Riavviate il sistema.

4. Il mio Notebook PC non si avvia. Come risolvo questo problema?

Provate a risolvere il problema in uno dei seguenti modi:

- Scollegate tutti i dispositivi collegato al Notebook PC e riavviate il sistema.
- Premete il tasto **F9** durante l'avvio. Quando il Notebook PC entra nella schermata **Troubleshooting (Risoluzione dei Problemi)** selezionate **Refresh your PC (Reinializza il PC)** o **Reset your PC (Reimposta il PC)**.
- Se il problema persiste contattate il Servizio Clienti ASUS più vicino per richiedere assistenza.

5. Perché il mio Notebook PC non si risveglia dalla sospensione o dall'ibernazione?

- Per ripristinare il precedente stato operativo è necessario premere il pulsante di accensione/spegnimento.
- La batteria potrebbe essere scarica. Collegare il Notebook PC all'adattatore di alimentazione e collegare l'adattatore di alimentazione ad una presa di corrente. Premete nuovamente il pulsante di accensione/spegnimento.

6. Come posso accedere a DOS tramite il mio drive USB o disco ottico?

Fate riferimento ai seguenti passaggi:

- a. Riavviate il Notebook PC e entrate nel BIOS premendo il tasto F2 sulla vostra tastiera.
- b. Andate su **Boot > Launch CSM > Enabled**.
- c. Nel menu **Security** impostate l'opzione **Secure Boot Control** su **Disabled**.
- d. Premete F10 per salvare le modifiche e uscire dal BIOS.
- e. Premete e tenete premuto **ESC** per lanciare il menu di boot quando il Notebook PC si avvia.

Appendice

Informazioni sull'unità DVD-ROM (su modelli selezionati)

Il drive DVD-ROM vi permette di leggere e creare i vostri CD e DVD. Siete liberi di acquistare un software opzionale per la visualizzazione dei DVD.

Informazioni sulla codifica regionale

La riproduzione dei film su DVD richiede la decodifica del flusso video in formato MPEG2, del flusso audio digitale in formato AC3 e la decrittazione del contenuto criptato con CSS. CSS (a volte chiamato copy guard) è l'acronimo dello schema di protezione dei dischi DVD adottato dalle case discografiche per proteggersi dalla duplicazione illegale dei propri prodotti.

Anche se le regole di progettazione imposte ai licenziatari CSS sono molte una in particolare è estremamente importante: la visione dei DVD deve poter essere limitabile su base geografica. Al fine di facilitare l'uscita scaglionata dei film i titoli video in formato DVD vengono messi in commercio solo per specifiche regioni geografiche espressamente definite. Le leggi sul copyright richiedono che tutti i film su DVD siano limitati ad una particolare regione (solitamente quella in cui il titolo verrà venduto). Anche se il contenuto del disco DVD può essere pubblicato per più di una regione, le specifiche CSS impongono che il lettore DVD possa essere in grado di leggere solo DVD appartenenti ad una sola regione.

IMPORTANTE! Le impostazioni regionali possono essere cambiate fino ad un massimo di cinque volte dopodiché potranno essere visualizzati solo film rilasciati per l'ultima regione impostata. Un ulteriore cambiamento del codice regionale richiede un reset di fabbrica non coperto dalla garanzia. Se si desidera effettuare questa operazione i costi di spedizione e di intervento saranno a carico dell'utente.

Definizione delle Regioni

Regione 1

Canada, Stati Uniti d'America, Territori Statunitensi

Regione 2

Repubblica Ceca, Egitto, Finlandia, Francia, Germania, Stati del Golfo Persico, Ungheria, Islanda, Iran, Iraq, Irlanda, Italia, Giappone, Paesi Bassi, Norvegia, Polonia, Portogallo, Arabia Saudita, Scozia, Repubblica Sudafricana, Spagna, Svezia, Svizzera, Siria, Turchia, Regno Unito, Grecia, Stati dell'ex Repubblica Iugoslava, Slovacchia

Regione 3

Burma, Indonesia, Corea del Sud, Malesia, Filippine, Singapore, Taiwan, Thailandia, Vietnam

Regione 4

Australia, Caraibi (ad eccezione dei Territori Statunitensi), America Centrale, Nuova Zelanda, Isole del Pacifico, America Meridionale

Regione 5

CIS, India, Pakistan, Resto dell'Africa, Russia, Corea del Nord

Regione 6

Cina

Informazioni sull'unità Blu-ray ROM (su modelli selezionati)

Il Drive Blu-Ray ROM vi permette di vedere video ad alta definizione (HD) e dischi in altri formati come DVD e CD.

Definizione delle Regioni

Regione A

America del Nord, Centrale e Meridionale e rispettivi territori; Taiwan, Hong Kong, Macao, Giappone, Corea (del Nord e del Sud), paesi del sud-est asiatico e rispettivi territori.

Regione B

Paesi europei, africani e del sud-ovest asiatico e rispettivi territori; Australia e Nuova Zelanda.

Regione C

Paesi dell'Asia Centrale e Meridionale e dell'Europa Orientale e rispettivi territori; Cina e Mongolia.

NOTA: Per approfondimenti consultate il sito internet dei dischi Blu-ray all'indirizzo: www.blu-raydisc.com/en/Technical/FAQs/Blu-rayDiscforVideo.html.

Conformità modem interno

Il modello di Notebook PC con modem interno è conforme ai seguenti standard: JATE (Giappone), FCC (USA, Canada, Corea, Taiwan) e CTR21. Il modem interno è stato approvato in accordo con la Decisione del Consiglio 98/482/EC per la connessione pan-europea di terminale singolo alla rete telefonica pubblica (PSTN). Tuttavia, a causa delle differenze tra le reti telefoniche pubbliche individuali dei vari paesi l'approvazione non costituisce di per sé una garanzia assoluta di funzionamento corretto su qualsiasi punto di terminazione di una rete telefonica pubblica. Nel caso sorgano dei problemi vi suggeriamo di contattare, in primo luogo, il fornitore del vostro apparecchio.

Generalità

In data 4 Agosto 1998 è stata pubblicata, sulla Gazzetta Ufficiale della CE, la decisione del Commissione relativa alla regolamentazione tecnica CTR 21. La regolamentazione CTR 21 si applica a tutti i terminali non-voce con composizione DTMF (multifrequenza) destinati ad essere collegati alla rete telefonica pubblica analogica PSTN.

La regolamentazione CTR 21 è relativa ai requisiti di connessione per il collegamento alla rete telefonica pubblica commutata (PSTN) (eccetto apparecchiature terminali per il servizio di telefonia vocale in casi giustificati) in cui l'eventuale indirizzamento di rete è effettuato con segnalazione bitonale a più frequenze (DTMF).

Dichiarazione di compatibilità di rete

Dichiarazione da effettuarsi da parte del produttore nei confronti dell'Ente di Notifica e del venditore: "Questa dichiarazione deve indicare quali sono le reti sulle quali il prodotto è stato progettato per operare e su quali reti note il prodotto potrebbe andare incontro a difficoltà operative"

Dichiarazione da effettuarsi da parte del produttore nei confronti dell'utente: "Questa dichiarazione deve indicare quali sono le reti sulle quali il prodotto è stato progettato per operare e su quali reti note il prodotto potrebbe andare incontro a difficoltà operative. Il produttore includerà, inoltre, una dichiarazione indicante chiaramente le circostanze nelle quali la compatibilità di rete dipenda da impostazioni fisiche e software personalizzabili. Dovrà inoltre raccomandare all'utente di contattare il rivenditore nel caso in cui l'utente volesse collegare l'apparecchiatura ad una rete diversa"

Fino ad oggi l'Ente di Notifica di CETECOM ha rilasciato diverse approvazioni pan-Europee sulla base delle regolamentazioni CTR 21. Come risultato otteniamo i primi modem europei che non richiedono un'omologazione specifica in ciascun singolo paese europeo.

Apparecchi non voce

Possono essere inclusi in questa categoria le segreterie telefoniche, i telefoni viva-voce così come modem, fax, combinatori automatici del numero e sistemi di allarme. Le apparecchiature in cui la qualità punto-punto della conversazione è controllata da regolazioni (per esempio i telefoni a cornetta e, in alcuni paesi, i telefoni senza fili) sono escluse.

La seguente tabella indica i paesi in cui sono in vigore gli standard CTR21

Paese:	Applicato	Ulteriori Collaudi
Austria ¹	Si	No
Belgio	Si	No
Repubblica Ceca	No	Non Applicabile
Danimarca ¹	Si	Si
Finlandia	Si	No
Francia	Si	No
Germania	Si	No
Grecia	Si	No
Ungheria	No	Non Applicabile
Islanda	Si	No
Irlanda	Si	No
Italia	In sospenso	In sospenso
Israele	No	No
Lichtenstein	Si	No
Lussemburgo	Si	No
Paesi Bassi ¹	Si	Si
Norvegia	Si	No
Polonia	No	Non Applicabile
Portogallo	No	Non Applicabile
Spagna	No	Non Applicabile
Svezia	Si	No
Svizzera	Si	No
Regno Unito	Si	No

Queste informazioni sono state riprodotte da CETECOM e sono fornite senza assunzione di responsabilità. Per aggiornamenti alla tabella visitate la pagina http://www.cetecom.de/technologies/ctr_21.html

I regolamenti nazionali sono applicabili solo se l'apparecchiatura può utilizzare la composizione a impulsi (il fabbricante può dichiarare nella guida utente che l'apparecchio è progettato per supportare solo la segnalazione DTMF rendendo superflua l'esecuzione di ulteriori collaudi).

Nei Paesi Bassi sono richiesti ulteriori collaudi per il collegamento in serie e per le funzionalità di identificativo chiamante.

Dichiarazione FCC (Federal Communications Commission)

Questo apparecchio rispetta i requisiti indicati nel regolamento FCC - Parte 15. Il funzionamento è soggetto alle seguenti due condizioni:

- Questo apparecchio non può provocare interferenze dannose.
- Questo apparecchio accetta qualsiasi interferenza comprese quelle che potrebbero causare un comportamento indesiderato.

I collaudi cui è stato sottoposto questo apparecchio ne dimostrano la conformità ai limiti stabiliti per i dispositivi digitali di Classe B come indicato dal paragrafo 15 delle Norme FCC. Questi limiti sono stati definiti per offrire una ragionevole protezione contro interferenze dannose quando l'apparecchio viene usato in ambienti residenziali. Questo apparecchio genera, usa e può emettere energia in radiofrequenza e, se non viene installato e utilizzato come indicato nel manuale d'uso, può provocare interferenze dannose alle comunicazioni radio. Non è tuttavia possibile garantire che non si verifichino interferenze in casi particolari. Se questo apparecchio causasse interferenze dannose alla ricezione di programmi radiofonici e televisivi, fatto verificabile spegnendo e riaccendendo l'apparecchio stesso, consigliamo all'utente di provare a correggere l'interferenza in uno o più dei seguenti modi:

- Riorientate o riposizionate l'antenna ricevente.
- Aumentate la distanza tra il dispositivo e il ricevitore.

- Collegate l'apparecchio ad una diversa presa di corrente in modo che apparecchio e ricevitore si trovino su circuiti diversi.
- Consultate, per richiedere assistenza, il rivenditore o un tecnico radio/TV qualificato.

ATTENZIONE! È obbligatorio l'utilizzo di un cavo d'alimentazione schermato in modo da rispettare i limiti sulle emissioni imposti dai regolamenti FCC e prevenire interferenze con la ricezione radio o televisiva. È essenziale che venga utilizzato solo il cavo in dotazione. Utilizzare solo cavi schermati per collegare periferiche di I/O a questo dispositivo. Eventuali modifiche o cambiamenti, non espressamente approvati dall'autorità responsabile per l'omologazione, potrebbero invalidare il diritto dell'utente all'utilizzo di questo apparecchio.

(Paragrafi riprodotti dal codice dei Regolamenti Federali #47, paragrafi 15.193, 1993. Washington DC: Ufficio del Federal Register, National Archives and Records Administration, U.S. Government Printing Office.)

Dichiarazione Precauzionale per l'Esposizione a RF della FCC

ATTENZIONE! Eventuali modifiche o cambiamenti, non espressamente approvati dall'autorità responsabile per l'omologazione, potrebbero invalidare il diritto dell'utente all'utilizzo di questo apparecchio. "Il produttore dichiara che il presente dispositivo è limitato ai canali da 1 a 11 alla frequenza di 2.4GHz da un firmware specifico controllato negli Stati Uniti."

Questo apparecchio è conforme ai limiti per l'esposizione a radiazioni FCC stabiliti per un ambiente non controllato. Per mantenere la conformità con i requisiti previsti per l'esposizione a radiofrequenza FCC si prega di evitare il contatto diretto con l'antenna trasmittente in fase di trasmissione. L'utente deve attenersi strettamente alle specifiche istruzioni operative in modo da soddisfare i requisiti richiesti in materia.

Dichiarazione di Conformità (Direttiva R&TTE 1999/5/EC)

Sono stati soddisfatti i seguenti requisiti considerati rilevanti e sufficienti per la direttiva R&TTE (Radio & Telecommunications Terminal Equipment):

- Requisiti essenziali [Articolo 3]
- Requisiti di protezione per la salute e sicurezza [Articolo 3.1a]
- Test per la sicurezza elettrica [EN 60950]
- Requisiti di protezione per la compatibilità elettromagnetica [Articolo 3.1b]
- Test per la compatibilità elettromagnetica [EN 301 489-1] & [EN 301]
- Utilizzo effettivo dello spettro radio [Articolo 3.2]
- Test per gli esperimenti radio [EN 300 328-2]

Avviso Marchio CE



Marchio CE per dispositivi provvisti di WLAN/Bluetooth

Questa versione del dispositivo soddisfa i requisiti previsti dalla direttiva EEC 2004/108/EC "Electromagnetic compatibility" (Compatibilità elettromagnetica) e 2006/95/EC "Low voltage directive" (Direttiva per i Sistemi in Bassa Tensione).



Marchio CE per dispositivi provvisti di WLAN/Bluetooth

Questo apparecchio è conforme ai requisiti previsti dalla direttiva 1999/5/EC del Consiglio e del Parlamento Europeo del 9 Marzo 1999 che regola le apparecchiature radio, i terminali di telecomunicazione e il reciproco riconoscimento della loro conformità.

Dichiarazione per l'Esposizione a Radiazioni IC (Canada)

Questo apparecchio è conforme ai limiti per l'esposizione a radiazioni IC stabiliti per un ambiente non controllato. Per mantenere la conformità con i requisiti previsti per l'esposizione a radiofrequenza IC si prega di evitare il contatto diretto con l'antenna trasmittente in fase di trasmissione. L'utente deve attenersi strettamente alle specifiche istruzioni operative in modo da soddisfare i requisiti richiesti in materia.

Il funzionamento è soggetto alle seguenti due condizioni:

- Questo apparecchio non causa interferenze dannose
- Questo apparecchio accetta qualsiasi interferenza comprese quelle che potrebbero causare un comportamento indesiderato del dispositivo.

Questo dispositivo è stato concepito per essere utilizzato in ambienti chiusi e lontano dalle finestre, con lo scopo di fornire la massima schermatura possibile, e al fine di evitare l'interferenza radio ai danni di servizi dotati di licenza (come sistemi satellitari mobili che usano lo stesso canale). Gli apparecchi (o le relative antenne di trasmissione), se installati all'aperto, sono soggetti al rilascio di licenza.

Il presente dispositivo è conforme agli standard RSS esenti da licenza di Industry Canada.

Canali Wireless Operativi per le Diverse Regioni

N. America	2.412-2.462 GHz	Ch01 - Ch11
Giappone	2.412-2.484 GHz	Ch01 - Ch14
Europa ETSI	2.412-2.472 GHz	Ch01 - Ch13

Restrizione delle Bande di Frequenza Wireless (Francia)

Alcune zone della Francia hanno bande di frequenza soggette a restrizioni. In questi casi la potenza massima consentita all'interno è di:

- 10mW per l'intera banda dei 2.4 GHz (2400 MHz-2483.5 MHz)
- 100mW per le frequenze comprese tra 2446.5 MHz e 2483.5 MHz

NOTA: I canali compresi da 10 a 13 operano nella banda tra 2446.6 MHz e 2483.5 MHz.

L'utilizzo all'esterno è limitato: nelle proprietà private, o nelle proprietà private di persone pubbliche, l'utilizzo è soggetto alla procedura di autorizzazione preliminare concessa dal Ministero della Difesa e con la potenza massima consentita di 100mW nella banda dei 2446.5-2483.5 MHz. Non è autorizzato l'utilizzo all'esterno in proprietà pubbliche.

Nei dipartimenti elencati di seguito, per l'intera banda dei 2.4 GHz, sono permessi questi valori:

- La potenza massima consentita all'interno è di 100mW
- La potenza massima consentita all'esterno è di 10mW

Dipartimenti in cui è permesso l'utilizzo di dispositivi che sfruttano lo spettro di frequenza 2400-2483.5 MHz, con un EIRP inferiore a 100mW all'interno e inferiore a 10mW all'esterno:

01 Ain	02 Aisne	03 Allier
05 Hautes Alpes	08 Ardennes	09 Ariège
11 Aude	12 Aveyron	16 Charente
24 Dordogne	25 Doubs	26 Drôme
32 Gers	36 Indre	37 Indre et Loire
41 Loir et Cher	45 Loiret	50 Manche
55 Meuse	58 Nièvre	59 Nord
60 Oise	61 Orne	63 Puy du Dôme
64 Pyrénées Atlantique	66 Pyrénées Orientales	67 Bas Rhin
68 Haut Rhin	70 Haute Saône	71 Saône et Loire
75 Paris	82 Tarn et Garonne	84 Vaucluse
88 Vosges	89 Yonne	90 Territoire de Belfort
94 Val de Marne		

Questo requisito è soggetto a cambiare nel tempo permettendo l'utilizzo della scheda LAN wireless in più aree all'interno della Francia. Consultate ART per le informazioni più aggiornate (www.arcep.fr)

NOTA: La scheda WLAN trasmette a meno di 100mW ma a più di 10mW.

Comunicazioni sulla Sicurezza UL

Lo standard UL 1459 si applica a dispositivi per telecomunicazioni (telefoni) da collegare elettronicamente ad una rete di telecomunicazioni, con valori operativi di voltaggio a terra che non superino i 200V, 300V picco-picco, 105V rms, e installati o utilizzati secondo le Norme Elettriche Nazionali (NFPA 70).

Quando si usa il modem del Notebook PC, per ridurre il rischio di incendi, scosse elettriche e danni alle persone, si dovrebbero sempre seguire le precauzioni di sicurezza di base, ovvero:

- NON utilizzate il Notebook PC vicino a fonti d'acqua come, ad esempio, lavandini, vasche da bagno, lavelli, superfici bagnate o piscine.
- NON utilizzate il Notebook PC durante temporali. Si può incorrere nel rischio, seppur remoto, di essere vittima di scosse elettriche causate da fulmini.
- NON utilizzare il Notebook PC quando vi trovate nelle vicinanze di una fuga di gas.

Lo standard UL 1642 si applica a batterie al litio primarie (non ricaricabili) e secondarie (ricaricabili) da utilizzare come sorgenti di alimentazione per i prodotti. Queste batterie contengono litio metallico, o una lega di litio, o ioni di litio, e possono consistere in una singola cella elettrochimica, oppure, due o più celle collegate in serie, in parallelo, o in entrambi i modi e che trasformano l'energia chimica in energia elettrica attraverso una reazione chimica reversibile o irreversibile.

- Non esponete la batteria del Notebook PC al fuoco poiché potrebbe esplodere. Attenetevi alle normative locali in merito allo smaltimento di rifiuti speciali per ridurre il rischio di danni a persone, incendi o esplosioni.
- Per evitare danni a persone causati da incendi o esplosioni non utilizzate adattatori di corrente o batterie di altri dispositivi. Fate uso solamente di adattatori di corrente e batterie certificati UL o forniti dal produttore o dai rivenditori autorizzati.

Requisiti per la sicurezza elettrica

I prodotti con un consumo elettrico superiore a 6A e con peso superiore a 3Kg devono utilizzare cavi di alimentazione approvati con caratteristiche pari o superiori a: H05VV-F, 3G, 0.75mm² o H05VV-F, 2G, 0.75mm².

Nota per gli installatori di sistemi CATV

Nota per gli installatori di Sistemi CATV - Questo promemoria serve a richiamare l'attenzione degli installatori di sistemi CATV sulla sezione 820-93 del Codice Elettrico Nazionale la quale fornisce le direttive per un'appropriata messa a terra e, in particolare, specifica che lo schermo del cavo coassiale deve essere collegato ad un sistema di messa a terra il più vicino possibile all'ingresso dell'edificio.

Comunicazione REACH

Nel rispetto del regolamento REACH (Registration, Evaluation, Authorisation and Restriction of Chemicals) le sostanze chimiche contenute nei prodotti ASUS sono state pubblicate sul sito web ASUS REACH: <http://csr.asus.com/english/REACH.htm>.

Nota sul Prodotto da parte di Macrovision Corporation

Questo prodotto contiene tecnologia protetta dai diritti d'autore grazie ai diritti di alcuni brevetti degli U.S.A. ed altri diritti di proprietà in possesso di Macrovision Corporation e di altri proprietari di diritti. L'utilizzo di questa tecnologia protetta dai diritti d'autore deve essere autorizzato da Macrovision Corporation ed è consentito solamente per uso personale ed altri usi limitati a meno che non si disponga dell'autorizzazione di Macrovision Corporation. Reverse engineering e smontaggio sono proibiti.

Prevenzione della perdita dell'udito

Per prevenire possibili danni all'udito non ascoltate suoni a volume troppo alto per lunghi periodi di tempo.



Precauzioni Nordic Lithium (per batterie agli Ioni di Litio)

CAUTION! Danger of explosion if battery is incorrectly replaced. Replace only with the same or equivalent type recommended by the manufacturer. Dispose of used batteries according to the manufacturer's instructions. (English)

ATTENZIONE! Rischio di esplosione della batteria se sostituita in modo errato. Sostituire la batteria con un una di tipo uguale o equivalente consigliata dalla fabbrica. Non disperdere le batterie nell'ambiente. (Italian)

VORSICHT! Explosionsgefahr bei unsachgemäßen Austausch der Batterie. Ersatz nur durch denselben oder einem vom Hersteller empfohlenem ähnlichen Typ. Entsorgung gebrauchter Batterien nach Angaben des Herstellers. (German)

ADVARSEL!! Lithiumbatteri - Eksplosionsfare ved fejlagtig håndtering. Udskiftning må kun ske med batteri af samme fabrikat og type. Levér det brugte batteri tilbage til leverandøren. (Danish)

WARNING! Explosionsfara vid felaktigt batteribyte. Använd samma batterityp eller en ekvivalent typ som rekommenderas av apparattillverkaren. Kassera använt batteri enligt fabrikantens instruktion. (Swedish)

VAROITUS! Paristo voi räjähtää, jos se on virheellisesti asennettu. Vaihda paristo ainoastaan laitevalmistajan suositttelemaan tyyppiin. Hävitä käytetty paristo valmistagan ohjeiden mukaisesti. (Finnish)

ATTENTION! Il y a danger d'explosion s'il y a remplacement incorrect de la batterie. Remplacer uniquement avec une batterie du même type ou d'un type équivalent recommandé par le constructeur. Mettre au rebut les batteries usagées conformément aux instructions du fabricant. (French)

ADVARSEL! Eksplosjonsfare ved feilaktig skifte av batteri. Benytt samme batteritype eller en tilsvarende type anbefalt av apparatfabrikanten. Brukte batterier kasseres i henhold til fabrikantens instruksjoner. (Norwegian)

標準品以外の使用は、危険の元になります。交換品を使用する場合、製造者に指定されるものを使って下さい。製造者の指示に従って処理して下さい。(Japanese)

ВНИМАНИЕ! При замене аккумулятора на аккумулятор иного типа возможно его возгорание. Утилизируйте аккумулятор в соответствии с инструкциями производителя. (Russian)

Informazioni di sicurezza sull'unità ottica

Informazioni sulla sicurezza laser

Avviso di Sicurezza Unità CD-ROM

PRODOTTO LASER DI CLASSE 1

ATTENZIONE! Per evitare l'esposizione al laser dell'unità ottica non tentate di disassemblare o di riparare l'unità ottica da soli. Per la vostra sicurezza rivolgetevi a personale tecnico qualificato per ricevere assistenza.

Etichetta di avviso per la manutenzione

ATTENZIONE! SONO PRESENTI RADIAZIONI LASER INVISIBILI QUANDO APERTO. NON FISSATE IL RAGGIO O NON GUARDATELO DIRETTAMENTE CON STRUMENTI OTTICI.

Disposizioni CDRH

Il Center for Devices and Radiological Health (CDRH) della U.S. Food and Drug Administration, il 2 agosto del 1976, ha aggiunto alcune regole sui prodotti laser. Tali regole sono applicabili a tutti i dispositivi laser prodotti a partire dal 1 agosto 1976. La conformità è obbligatoria per i prodotti in vendita negli Stati Uniti.

ATTENZIONE! Un utilizzo dei comandi, delle regolazioni o delle procedure operative, diverso da quello riportato in questo manuale o nella guida per l'installazione di prodotti laser, può provocare il rischio di esposizione a radiazioni pericolose.

Avviso sul rivestimento esterno

IMPORTANTE! Per fornire isolamento elettrico, e garantire sicurezza elettrica, la scocca di questo dispositivo, ad esclusione delle zone in cui si trovano le porte I/O (Input/Output), è stata trattata con un rivestimento isolante protettivo.

Omologazione CTR 21 (Per Notebook PC dotati di modem interno)

Danish

•Udstyret er i henhold til Rådets beslutning 98/482/EF EU-godkendt til at blive opkoblet på de offentlige telefonnet som enkeltforbundet terminal. På grund af forskelle mellem de offentlige telefonnet i de forskellige lande giver godkendelsen dog ikke i sig selv ubetinget garanti for, at udstyret kan fungere korrekt på samtlige nettermineringspunkter på de offentlige telefonnet.

I tilfælde af problemer bør De i første omgang henvende Dem til leverandøren af udstyret.•

Dutch

„Dit apparaat is goedgekeurd volgens Beschikking 98/482/EG van de Raad voor de pan-Europese aansluiting van enkelvoudige eindapparatuur op het openbare geschakelde telefoonnetwerk (PSTN). Gezien de verschillen tussen de individuele PSTN's in de verschillende landen, biedt deze goedkeuring op zichzelf geen onvoorwaardelijke garantie voor een succesvolle werking op elk PSTN-netwerkaansluitpunt.

Neem bij problemen in eerste instantie contact op met de leverancier van het apparaat.”

English

“The equipment has been approved in accordance with Council Decision 98/482/EC for pan-European single terminal connection to the public switched telephone network (PSTN). However, due to differences between the individual PSTNs provided in different countries, the approval does not, of itself, give an unconditional assurance of successful operation on every PSTN network termination point.

In the event of problems, you should contact your equipment supplier in the first instance.”

Finnish

”Tämä laite on hyväksytty neuvoston päätöksen 98/482/EY mukaisesti liitettäväksi yksittäisenä laitteena yleiseen kytkentäiseen puhelinverkkoon (PSTN) EU:n jäsenvaltioissa. Eri maiden yleisten kytkentäisten puhelinverkkojen välillä on kuitenkin eroja, joten hyväksyntä ei sellaisenaan takaa häiriötöntä toimintaa kaikkien yleisten kytkentäisten puhelinverkkojen liityntäpisteissä.

Ongelmien ilmetessä ottakaa viipymättä yhteyttä laitteen toimittajaan.”

French

•Cet équipement a reçu l'agrément, conformément à la décision 98/482/CE du Conseil, concernant la connexion paneuropéenne de terminal unique aux réseaux téléphoniques publics commutés (RTPC). Toutefois, comme il existe des différences d'un pays à l'autre entre les RTPC, l'agrément en soi ne constitue pas une garantie absolue de fonctionnement optimal à chaque point de terminaison du réseau RTPC.

En cas de problème, vous devez contacter en premier lieu votre fournisseur.•

German

„Dieses Gerät wurde gemäß der Entscheidung 98/482/EG des Rates europaweit zur Anschaltung als einzelne Endeinrichtung an das öffentliche Fernsprechnetzzugelassen. Aufgrund der zwischen den öffentlichen Fernsprechnetzen verschiedener Staaten bestehenden Unterschiede stellt diese Zulassung an sich jedoch keine unbedingte Gewähr für einen erfolgreichen Betrieb des Geräts an jedem Netzabschlusspunkt dar.

Falls beim Betrieb Probleme auftreten, sollten Sie sich zunächst an Ihren Fachhändler wenden.“

Greek

«Ο εξοπλισμός έχει εγκριθεί για πανευρωπαϊκή σύνδεση μεμονωμένου τερματικού με το δημόσιο τηλεφωνικό δίκτυο μεταγωγής (PSTN), σύμφωνα με την απόφαση 98/482/ΕΚ του Συμβουλίου· ωστόσο, επειδή υπάρχουν διαφορές μεταξύ των επίμειρους PSTN που παρέχονται σε διάφορες χώρες, η έγκριση δεν παρέχει απ' εαυτής ανεπιφύλακτη εξασφάλιση επιτυχούς λειτουργίας σε κάθε σημείο απόληξης του δικτύου PSTN.

Εάν ανακύψουν προβλήματα, θα πρέπει κατ' αρχάς να απευθύνεστε στον προμηθευτή του εξοπλισμού σας.»

Italian

•La presente apparecchiatura terminale è stata approvata in conformità della decisione 98/482/CE del Consiglio per la connessione paneuropea come terminale singolo ad una rete analogica PSTN. A causa delle differenze tra le reti dei differenti paesi, l'approvazione non garantisce però di per sé il funzionamento corretto in tutti i punti di terminazione di rete PSTN.

In caso di problemi contattare in primo luogo il fornitore del prodotto.»

Portuguese

•Este equipamento foi aprovado para ligação pan-europeia de um único terminal à rede telefónica pública comutada (RTPC) nos termos da Decisão 98/482/CE. No entanto, devido às diferenças existentes entre as RTPC dos diversos países, a aprovação não garante incondicionalmente, por si só, um funcionamento correcto em todos os pontos terminais da rede da RTPC.

Em caso de problemas, deve entrar-se em contacto, em primeiro lugar, com o fornecedor do equipamento.»

Spanish

•Este equipo ha sido homologado de conformidad con la Decisión 98/482/CE del Consejo para la conexión paneuropea de un terminal simple a la red telefónica pública conmutada (RTPC). No obstante, a la vista de las diferencias que existen entre las RTPC que se ofrecen en diferentes países, la homologación no constituye por sí sola una garantía incondicional de funcionamiento satisfactorio en todos los puntos de terminación de la red de una RTPC.

En caso de surgir algún problema, procede ponerse en contacto en primer lugar con el proveedor del equipo.»

Swedish

”Utrustningen har godkänts i enlighet med rådets beslut 98/482/EG för alleuropeisk anslutning som enskild terminal till det allmänt tillgängliga kopplade telenätet (PSTN). På grund av de skillnader som finns mellan telenätet i olika länder utgör godkännandet emellertid inte i sig självt en absolut garanti för att utrustningen kommer att fungera tillfredsställande vid varje telenätsanslutningspunkt.

Om problem uppstår bör ni i första hand kontakta leverantören av utrustningen.”

Certificazione ENERGY STAR



ENERGY STAR è un programma congiunto dell'agenzia americana per la protezione ambientale (U.S. Environmental Protection Agency) e del ministero statunitense per l'energia (U.S. Department of Energy) che mira a proteggere l'ambiente attraverso l'impiego di prodotti ecologici più efficienti dal punto di vista energetico.

Tutti i prodotti ASUS con il logo ENERGY STAR sono conformi agli standard ENERGY STAR per una riduzione dei consumi ed un miglior utilizzo di energia in funzione delle prestazioni. Il monitor e il computer sono impostati per entrare automaticamente in modalità sospensione dopo 15 e 30 minuti di inattività. Per riattivare il computer cliccate sul mouse o premete un tasto qualsiasi della tastiera. Per approfondimenti sull'argomento, e per conoscere i benefici che queste politiche portano all'ambiente, visitate il sito internet <http://www.energy.gov/powermanagement>. Per ulteriori informazioni sul programma congiunto ENERGY STAR visitate il sito <http://www.energystar.gov>.

NOTA: Energy Star NON è supportato dai Sistemi Operativi basati su Linux e FreeDOS.

Eco-Etichetta dell'Unione Europea

Questo Notebook PC è stato premiato con l'etichetta del Fiore dell'Unione Europea la quale indica che il prodotto possiede le seguenti caratteristiche:

1. Consumo ridotto di energia durante l'uso e in modalità sospensione.
2. Uso limitato di metalli pesanti tossici.
3. Uso limitato di sostanze nocive per l'ambiente e per la salute.
4. Impiego ridotto di risorse naturali con l'invito a riciclare i materiali.
5. Progettazione orientata a permettere facili aggiornamenti e durata maggiore del prodotto grazie ad una più ampia disponibilità di parti di ricambio come batterie, alimentatori, tastiere, memorie e, ove possibile, lettori CD e DVD.
6. Riduzione dei rifiuti solidi tramite la politica di ritiro e riciclaggio.

Per ulteriori informazioni sull'etichetta del Fiore dell'Unione Europea visitate la pagina principale dell'Eco-Etichetta dell'Unione Europea al seguente indirizzo: <http://www.ecolabel.eu>.

Dichiarazione di conformità con le normative internazionali in materia di tutela ambientale

ASUS, durante la progettazione e realizzazione dei suoi prodotti, rispetta il concetto del "Green Design" (Progettazione Verde) e si assicura che tutte le fasi produttive siano in linea con le normative internazionali sull'ambiente. Inoltre, ASUS, mette a conoscenza del pubblico le informazioni sulla conformità con le disposizioni in vigore nei vari paesi del mondo.

Consultate la pagina web <http://csr.asus.com/english/Compliance.htm> per la pubblicazione delle normative osservate e applicate da ASUS

Japan JIS-C-0950 Material Declarations

EU REACH SVHC

Korea RoHS

Swiss Energy Laws

Servizio di ritiro e riciclaggio ASUS

Il programma di ritiro e riciclaggio dei prodotti ASUS deriva dal costante impegno aziendale a raggiungere i più elevati standard di protezione ambientale. ASUS crede, infatti, di poter fornire soluzioni in grado di riciclare in modo responsabile non soltanto i prodotti, le batterie e gli altri componenti elettronici, ma anche i materiali utilizzati per l'imballaggio. Per informazioni dettagliate sulle modalità di riciclaggio nei vari paesi visitate la pagina <http://csr.asus.com/english/Takeback.htm>.

Nota per gli utenti di Singapore

Complies with IDA Standards DB103778
--

Questo prodotto ASUS è compatibile con gli standard IDA.



EC Declaration of Conformity



We, the undersigned,

Manufacturer:	ASUSTeK COMPUTER INC.
Address, City:	4F, No. 150, LI-TE Rd., PEITOU, TAIPEI 112, TAIWAN
Country:	TAIWAN
Authorized representative in Europe:	ASUS COMPUTER GmbH
Address, City:	HARKORT STR. 21-23, 40880 RATINGEN
Country:	GERMANY

declare the following apparatus:

Product name :	Notebook P.C.
Model name :	S551L, V551L, R551L

conform with the essential requirements of the following directives:

2004/108/EC-EMC Directive

<input checked="" type="checkbox"/> EN 55022:2010	<input checked="" type="checkbox"/> EN 55024:2010
<input checked="" type="checkbox"/> EN 61000-3-2:2006+A2:2009	<input checked="" type="checkbox"/> EN 61000-3-3:2008
<input type="checkbox"/> EN 55013:2001+A1:2003+A2:2006	<input type="checkbox"/> EN 55020:2007+A11:2011

1999/5/EC-R & TTE Directive

<input checked="" type="checkbox"/> EN 300 328 V1.7.1(2006-10)	<input checked="" type="checkbox"/> EN 301 489-1 V1.9.2(2011-09)
<input type="checkbox"/> EN 300 440-1 V1.6.1(2010-08)	<input type="checkbox"/> EN 301 489-3 V1.4.1(2002-08)
<input type="checkbox"/> EN 300 440-2 V1.4.1(2010-08)	<input type="checkbox"/> EN 301 489-4 V1.4.1(2009-05)
<input type="checkbox"/> EN 301 511 V9.0.2(2003-03)	<input type="checkbox"/> EN 301 489-7 V1.3.1(2005-11)
<input type="checkbox"/> EN 301 908-1 V5.2.1(2011-05)	<input type="checkbox"/> EN 301 489-9 V1.4.1(2007-11)
<input type="checkbox"/> EN 301 908-2 V5.2.1(2011-07)	<input checked="" type="checkbox"/> EN 301 489-17 V2.1.1(2009-05)
<input checked="" type="checkbox"/> EN 301 893 V1.6.1(2011-11)	<input type="checkbox"/> EN 301 489-24 V1.5.1(2010-09)
<input type="checkbox"/> EN 302 544-2 V1.1.1(2009-01)	<input type="checkbox"/> EN 302 326-2 V1.2.2(2007-08)
<input type="checkbox"/> EN 302 623 V1.1.1(2009-01)	<input type="checkbox"/> EN 302 326-3 V1.3.1(2007-09)
<input type="checkbox"/> EN 300 330-1 V1.7.1(2010-02)	<input type="checkbox"/> EN 301 357-2 V1.4.1(2008-11)
<input type="checkbox"/> EN 300 330-2 V1.5.1(2010-02)	<input type="checkbox"/> EN 302 291-1 V1.1.1(2005-07)
<input type="checkbox"/> EN 50360:2001	<input type="checkbox"/> EN 302 291-2 V1.1.1(2005-07)
<input type="checkbox"/> EN 62479:2010	<input type="checkbox"/> EN 50385:2002
	<input type="checkbox"/> EN 62311:2008

2006/95/EC-LVD Directive

<input checked="" type="checkbox"/> EN 60950-1 / A12:2011	<input type="checkbox"/> EN 60065:2002 / A12:2011
---	---

2009/125/EC-ErP Directive

<input checked="" type="checkbox"/> Regulation (EC) No. 1275/2008	<input checked="" type="checkbox"/> Regulation (EC) No. 278/2009
<input type="checkbox"/> Regulation (EC) No. 642/2009	

2011/65/EU-RoHS Directive

CE marking

Ver. 130208



(EC conformity marking)

Position : CEO

Name : Jerry Shen

Declaration Date: 27/05/2013

Year to begin affixing CE marking: 2013

Signature : _____

EC Declaration of Conformity



We, the undersigned,

Manufacturer:	ASUSTeK COMPUTER INC.
Address, City:	4F, No. 150, LI-TE Rd., PEITOU, TAIPEI 112, TAIWAN
Country:	TAIWAN
Authorized representative in Europe:	ASUS COMPUTER GmbH
Address, City:	HARKORT STR. 21-23, 40880 RATINGEN
Country:	GERMANY

declare the following apparatus:

Product name :	Notebook PC
Model name :	S451L, V451L, R451L

conform with the essential requirements of the following directives:

2004/108/EC-EMC Directive

<input checked="" type="checkbox"/> EN 55022:2010	<input checked="" type="checkbox"/> EN 55024:2010
<input checked="" type="checkbox"/> EN 61000-3-2:2006+A2:2009	<input checked="" type="checkbox"/> EN 61000-3-3:2008
<input type="checkbox"/> EN 55013:2001+A1:2003+A2:2006	<input type="checkbox"/> EN 55020:2007+A11:2011

1999/5/EC-R & TTE Directive

<input checked="" type="checkbox"/> EN 300 328 V1.7.1(2006-10)	<input checked="" type="checkbox"/> EN 301 489-1 V1.9.2(2011-09)
<input type="checkbox"/> EN 300 440-1 V1.6.1(2010-08)	<input type="checkbox"/> EN 301 489-3 V1.4.1(2002-08)
<input type="checkbox"/> EN 300 440-2 V1.4.1(2010-08)	<input type="checkbox"/> EN 301 489-4 V1.4.1(2009-05)
<input type="checkbox"/> EN 301 511 V9.0.2(2003-03)	<input type="checkbox"/> EN 301 489-7 V1.3.1(2005-11)
<input type="checkbox"/> EN 301 908-1 V5.2.1(2011-05)	<input type="checkbox"/> EN 301 489-9 V1.4.1(2007-11)
<input type="checkbox"/> EN 301 908-2 V5.2.1(2011-07)	<input checked="" type="checkbox"/> EN 301 489-17 V2.1.1(2009-05)
<input checked="" type="checkbox"/> EN 301 893 V1.6.1(2011-11)	<input type="checkbox"/> EN 301 489-24 V1.5.1(2010-09)
<input type="checkbox"/> EN 302 544-2 V1.1.1(2009-01)	<input type="checkbox"/> EN 302 326-2 V1.2.2(2007-06)
<input type="checkbox"/> EN 302 623 V1.1.1(2009-01)	<input type="checkbox"/> EN 302 326-3 V1.3.1(2007-09)
<input type="checkbox"/> EN 50360:2001	<input type="checkbox"/> EN 301 357-2 V1.4.1(2008-11)
<input type="checkbox"/> EN 62479:2010	<input type="checkbox"/> EN 302 291-1 V1.1.1(2005-07)
<input type="checkbox"/> EN 50385:2002	<input type="checkbox"/> EN 302 291-2 V1.1.1(2005-07)
<input checked="" type="checkbox"/> EN 62311:2008	

2006/95/EC-LVD Directive

<input checked="" type="checkbox"/> EN 60950-1 / A12:2011	<input type="checkbox"/> EN 60065:2002 / A12:2011
---	---

2009/125/EC-ErP Directive

<input checked="" type="checkbox"/> Regulation (EC) No. 1275/2008	<input checked="" type="checkbox"/> Regulation (EC) No. 278/2009
<input type="checkbox"/> Regulation (EC) No. 642/2009	

2011/65/EU-RoHS Directive

Ver. 130208

CE marking



(EC conformity marking)

Position : CEO

Name : Jerry Shen

Signature : _____

Declaration Date: 30/05/2013

Year to begin affixing CE marking:2013