

# ASUS®

Inspiring Innovation. Persistent Perfection

# Bärbar dator

## E-Manual

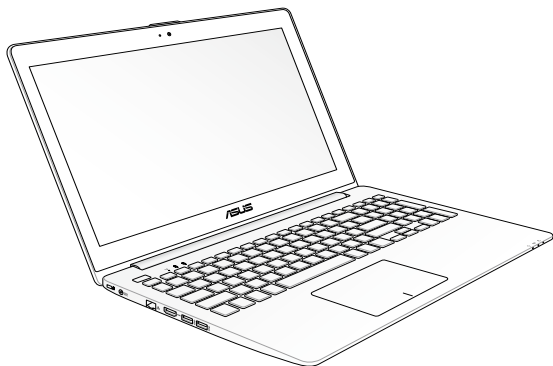

## Upphovsrättsinformation

Ingen del av denna manual, inklusive produkter och programvara som beskrivs i den, får utan skriftligt tillstånd från ASUSTeK COMPUTER INC. reproduceras, överföras, kopieras, sparas i ett sökbart system eller översättas till något språk i någon form eller med några medel, förutom dokumentation som förvaras av köparen som säkerhetskopior. ("ASUS").

ASUS LEVERERAR DENNA MANUAL "I BEFINTLIGT SKICK" UTAN NÅGON SOM HELST GARANTI, VARKEN UTTALAD ELLER UNDERFÖRSTÅDD, INKLUSIVE MEN INTE BEGRÄNSAD TILL DE UNDERFÖRSTÅDDA GARANTIerna ELLER VILLKOREN FÖR SÄLJBARHET ELLER LÄMPLIGHET FÖR ETT SÄRSKILT SYFTE. UNDER INGA OMSTÄNDIGHETER SKALL ASUS, DESS DIREKTÖRER, TJÄNSTEMÄN, ANSTÄLLDA ELLER REPRESENTANTER HÅLLAS ANSVARIGA FÖR NÅGRA INDIREKTA, SÄRSKILDA, TILLFÄLLIGA ELLER HÄRAV FÖLJANDE SKADOR (INKLUSIVE SKADOR AVSEENDE FÖRLUST AV FÖRTJÄNST, AFFÄRSFÖRLUSTER, FÖRLUST AV ANVÄNDNING ELLER DATA, AVBROTT AV AFFÄRSVERKSAMHET ELLER LIKNADE) ÄVEN OM ASUS HAR AVISERAT OM MÖJLIGHETEN AV ATT SÅDANA SKADOR KAN UPPSTÅ FRÅN NÅGRA DEFEKTER ELLER FEL I DENNA MANUAL ELLER PRODUKT.

Produkter och företagsnamn som visas i denna manual kan eller kan inte vara registrerade varumärken eller upphovsrättsligt skyddade av respektive företag och används endast för identifiering eller förklaring och till ägarens fördel utan inträngsavsikt.

SPECIFIKATIONER OCH INFORMATION I DENNA MANUAL LÄMNAS ENDAST SOM INFORMATION OCH KAN ÄNDRAS NÅR SOM HELST UTAN MEDDELANDE OCH SKALL INTE TOLKAS SOM ETT ÅTAGANDE AV ASUS. ASUS PÅTAR SIG INGET ANSVAR ELLER SKYLDIGHET FÖR NÅGRA FEL ELLER BRISTER SOM KAN VISA SIG I DENNA MANUAL INKLUSIVE PRODUKTER OCH PROGRAM SOM BESKRIVS DÄR I.

Copyright © 2013 ASUSTeK COMPUTER INC. Alla rättigheter förbehållna.

## Ansvarsbegränsning

Omständigheter kan komma att uppstå där du till följd av en försummelse från ASUS sida eller annan skyldighet är berättigad till ersättning för skador från ASUS. Vid varje sådant yrkande, oavsett på vilken grund du är berättigad att yrka ersättning för skador från ASUS, är ASUS endast ansvariga för kroppsliga skador (inklusive dödsfall) och skador på egendom och skador på personliga ägodelar eller andra verkliga och direkta skador som är ett resultat av underlåtenhet eller försummelse att genomföra juridiska skyldigheter under denna garantiutfästelse, upp till det angivna kontraktspriset för varje produkt.

ASUS kommer endast att vara ansvarig för eller kompensera dig för förlust, skador eller yrkanden baserade på kontrakt, otillåten handling eller överträdelser enligt dessa garantibestämmelser.

Denna begränsning gäller också ASUS leverantörer och dess återförsäljare. Det är maximalt vad ASUS, dess leverantörer och din återförsäljare är kollektivt ansvariga för.

UNDER INGA FÖRHÅLLANDEN ÄR ASUS ANSVARIGA FÖR NÅGOT AV FÖLJANDE: (1) TREDJE PARTS YRKANDEN MOT DIG FÖR SKADOR; (2) FÖRLUST AV ELLER SKADOR PÅ DINA REGISTER ELLER DATA; ELLER (3) SPECIELLA, TILLFÄLLIGA ELLER INDIREKTA SKADOR ELLER FÖR NÅGRA EKONOMISKA FÖLJDSKADOR (INKLUSIVE FÖRLUST AV FÖRTJÄNST ELLER BESPARINGAR), ÄVEN OM ASUS, DESS LEVERANTÖRER ELLER DIN ÅTERFÖRSÄLJARE ÄR INFORMERADE MÖJLIGHETEN FÖR DETTA.

## Service och support

Besök vår flerspråkiga webbsida på <http://support.asus.com>

## Innehållsförteckning

Om manualen .....	7
Konventioner som används i denna manual .....	9
Ikoner .....	9
Typografi .....	9
Säkerhetsföreskrifter .....	10
Använda din bärbara dator .....	10
Sköt om din bärbara dator .....	11
Korrekt avyttring .....	12

### Kapitel 1: Konfiguration av maskinvaran

Lär känna din bärbara dator .....	14
Sedd uppifrån .....	14
Undersida .....	20
Höger sida .....	22
Vänstra sidan .....	23
Framsida .....	24

### Kapitel 2: Använda din bärbara dator

Komma igång .....	26
Ladda din bärbara dator .....	26
Lyft för att öppna displaypanelen .....	28
Tryck på strömknappen .....	28
Handhavande för pekskärmen och för styrplattan .....	29
Använda pekskärmen .....	29
Använda styrplattan .....	31
Använda tangentbordet .....	38
Funktionstangenter .....	38
Funktionsknappar för ASUS-program .....	39
Windows® 8 knappar .....	40
Kontrollknappar för multimedia (på vissa modeller) .....	40
Numeriskt tangentbord (på vissa modeller) .....	41
Använda den optiska enheten .....	42

## Kapitel 3: Arbeta med Windows® 8

Starta första gången.....	46
Låsskärm i Windows® 8.....	46
Windows® UI .....	47
Startskärm .....	47
Windows®appar .....	47
Surfzoner .....	48
Arbeta med Windows® appar .....	51
Starta appar .....	51
Anpassa program .....	51
Öppna programskärmen .....	54
Charms bar .....	57
Snap-funktion .....	60
Andra tangentbordsgenvägar.....	62
Anslutning till trådlösa nätverk .....	64
Wi-Fi-anslutning.....	64
Bluetooth .....	66
Flygplansläge .....	68
Anslutning till trådbundna nätverk .....	69
Använda en dynamisk IP/PPPoE-adressanslutning.....	69
Konfigurera en statisk IP-adressanslutning:.....	71
Stänga av den bärbara pekdatorn.....	72
Försätta den bärbara datorn i vila .....	72

## Kapitel 4: ASUS-program

ASUS speciella App .....	74
Life Frame .....	74
Power4Gear Hybrid.....	76
Instant On (Direkt På).....	78
ASUS VivoBook appstart .....	79

## **Kapitel 5: Power-on-självtestet.(POST)**

Power-on-självtestet.(POST).....	86
Använda POST för att öppna BIOS och felsöka.....	86
BIOS.....	86
Öppna BIOS.....	86
BIOS-inställningar.....	87
Felsökning.....	97
Refresh your PC (Uppdatera datorn).....	97
Återställ datorn.....	98
Advanced options (Avancerade alternativ).....	99

## **Kapitel 6: Uppgradera din bärbara dator**

Uppgradera minnesmodul.....	102
-----------------------------	-----

### **Tips och vanliga frågor**

Praktiska tips för din bärbara dator.....	108
Vanliga frågor om hårdvara.....	109
Vanliga frågor om programvara.....	112

### **Bilagor**

DVD-ROM enhetsinformation (på utvalda modeller).....	116
Blu-ray ROM enhetsinformation (på utvalda modeller).....	118
Interna modem uppfyllelse.....	118
Översikt.....	119
Network Compatibility Declaration (deklaration om nätverkskompatibilitet).....	119
Icke-röst utrustning.....	119
Yttrande statliga kommunikationsnämnden.....	121
FCC (Amerikanska telekommunikationsmyndighetens) varningstext om radiofrekvens- (RF-) exponering.....	122
Deklaration om överensstämmelse (R&TTE Direktivet 1999/5/EG).....	123
CE Märkning.....	123

IC:s strålningsexponeringsdeklaration för Kanada .....	124
Trådlös hanteringskanal för olika områden .....	125
Frankrike begränsade trådlösa frekvensband.....	125
UL säkerhetsanmärkingar.....	127
Krav strömsäkerhet.....	128
TV-mottagarmeddelanden.....	128
REACH.....	128
Produktanmärkning Macrovision Corporation.....	128
Förhindra hörselskador .....	128
Nordiska försiktighetsåtgärder (för litium-jon batterier) .....	129
Säkerhetsinformation optisk lagringsenhet.....	130
CTR 21 godkännande (för bärbara datorer med inbyggt modem) .....	131
ENERGY STAR-efterlevande produkt .....	133
EU:s eko-märkning.....	133
Uppfyllelse och deklaration av globala miljöbestämmelser .....	134
ASUS återvinning / Återtagningstjänst .....	134

## Om manualen

Manualen ger information om din bärbara dators maskinvaru- och programvaruegenskaper, och har delats in i följande kapitel:

### **Kapitel 1: Konfiguration av maskinvaran**

Detta kapitel preciserar din bärbara dators maskinvarukomponenter.

### **Kapitel 2: Använda din bärbara dator**

Detta kapitel visar hur du använder de olika delarna av din bärbara dator.

### **Kapitel 3: Arbeta med Windows® 8**

Detta kapitel ger en översikt över hur du använder Windows® 8 på din bärbara dator.

### **Kapitel 4: ASUS-program**

Detta kapitel beskriver de ASUS-applikationer som medföljde i operativsystemet Windows® 8 i din bärbara dator.

### **Kapitel 5: Power-on-självtestet.(POST)**

Detta kapitel visar hur du använder POST för att ändra inställningarna på din bärbara dator.

## **Kapitel 6: Uppgradera din bärbara dator**

Detta kapitel vägleder dig igenom proceduren att byta och uppgradera delar av din bärbara dator.

### **Tips och vanliga frågor**

Detta avsnitt presenterar några rekommenderade tips, frågor om hårdvara och programvara som du kan läsa för att underhålla och åtgärda vanliga problem med din bärbara dator.

### **Bilagor**

Detta kapitel innehåller meddelanden och säkerhetsuttalanden som rör din bärbara dator.



## Konventioner som används i denna manual

För att markera viktig information i denna manual, presenteras viss text på följande sätt:

---

**VIKTIGT!** Detta meddelande innehåller vital information som måste följas för att fullfölja en uppgift.

---

**OBS!** Detta meddelande innehåller ytterligare information och tips som kan hjälpa till att fullfölja en uppgift.

---

**WARNING!** Detta meddelande innehåller viktig information som måste följas för att bibehålla säkerheten när vissa uppgifter genomförs och förhindra skador på den bärbara datorns data och komponenter.

---

## Ikoner

Ikonerna nedan indikerar vilken enhet som kan användas för fullföljande av en serie med uppgifter eller procedurer på din bärbara dator.



= Använda pekskärmen.



= Använda styrplattan.



= Använda tangentbordet.

## Typografi

**fet** = Detta indikerar en meny eller en post som måste väljas.

*kursiv* = Detta indikerar ett passage du kan finna i den här manualen.

# Säkerhetsföreskrifter

## Använda din bärbara dator



Den här notebookdatorn ska användas i miljöer med lämplig temperatur mellan 5°C (41°F) och 35°C (95°F).



Se etiketten med märkdata under Notebook PC:n för att se till att din strömadapter överensstämmer med märkdatan.



Placera inte den bärbara datorn i knäet eller på någon annan del av kroppen, för att förhindra obehag eller skador från värmeexponeringen.



Använd inte skadade elsladdar, tillbehör eller annan kringutrustning.



Vid påslagning se till att den bärbara datorn inte bärs eller täcks över med något material som kan reducera luftcirkulationen.



Placera inte den bärbara datorn på en ojämn eller instabil arbetsyta.



Du kan skicka din bärbara dator genom röntgenmaskiner (används på föremål som placerats på transportband), men utsätt den inte för magnetiska detektorer eller handskanner.



Kontakta flygbolaget för att ta reda på mer om tjänster som kan användas ombord och begränsningar och restriktioner som måste följas när bärbara datorer används ombord under flygning.

## Sköt om din bärbara dator



Koppla ifrån strömmen och ta bort batteriet (i förekommande fall) innan du rengör den bärbara datorn. Använd en ren cellulosasvamp eller sämskskinn som fuktats i en lösning av slipmedelsfritt rengöringsmedel och några droppar varmt vatten. Avlägsna resterande fukt från den bärbara datorn med en torr trasa.



Använd inte starka lösningsmedel såsom thinner, bensen eller andra kemikalier på eller i närheten av den bärbara datorn.



Placera inga föremål ovanpå den bärbara datorn.



Utsätt inte din bärbara dator för starka magnet- eller elektriska fält.



Använd eller utsätt inte den bärbara datorn i närheten av vätskor, regn eller fukt.



Exponera inte den bärbara datorn för dammiga miljöer.



Använd inte den bärbara datorn i närheten av läckande gas.

## Korrekt avyttring



Kasta inte Notebook PC i hushållssoporna. Denna produkt har konstruerats för att möjliggöra korrekt återanvändning av delar och för återvinning. Symbolen med den överkorsade soptunnan indikerar att produkten (elektriska och elektroniska utrustningar samt knappcells batterier som innehåller kvicksilver) inte får kastas i de vanliga hushållssoporna. Kontrollera de lokala bestämmelserna för avyttring av elektroniska produkter.



Kasta INTE batteriet i hushållssoporna. Symbolen med den överkorsade soptunnan indikerar att batteriet inte får kastas i de vanliga hushållssoporna.

# ***Kapitel 1: Konfiguration av maskinvaran***

# Lär känna din bärbara dator

## Sedd uppifrån

**OBS!** Tangentbordets layout kan variera mellan olika länder. Utseendet uppifrån kan också variera beroende på den bärbara datorns modell.

### 15 tums modell

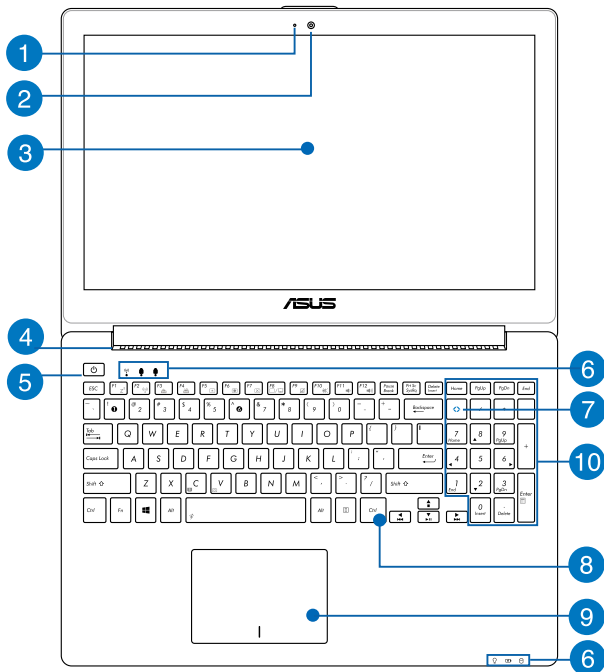

## 14 tums modell

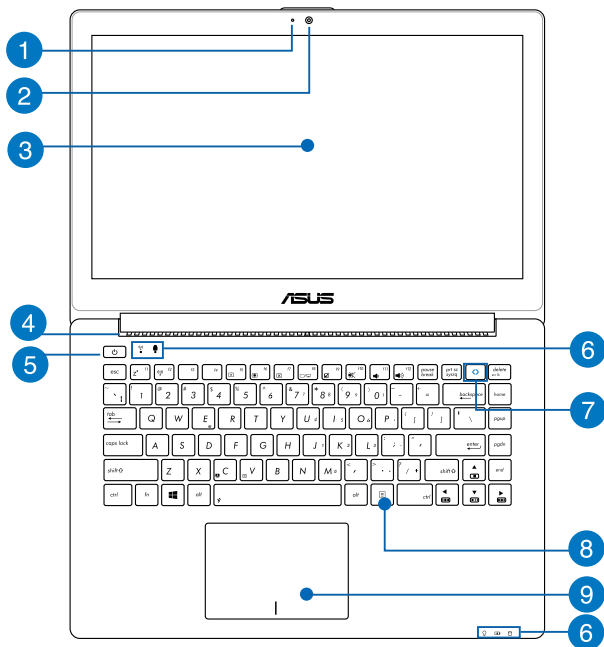

### 1 Mikrofon

Den inbyggda monomikrofonen kan användas för videokonferenser, röstberättande eller enkla ljudinspelningar.

### 2 Kamera

Denna inbyggda kameran ger dig möjlighet att ta bilder eller spela in videor med den bärbara datorn.

### 3 Skärmen

Skärmen har utmärkta visningsegenskaper för fotografier, videor och andra multimediafiler på din bärbara dator.

### 4 Luftventiler

Luftventilerna släpper in sval luft och släpper ut varm luft till den bärbara datorn.

---

**WARNING!** Kontrollera att papper, böcker, kläder, sladdar eller andra föremål inte blockerar ventilerna, eftersom det annars kan leda till överhettning

---

### 5 Strömbrytare

Tryck på strömbrytaren för att sätta på eller stänga av din bärbara dator. Du kan också använda strömbrytaren för att sätta den bärbara datorn i viloläge eller på tomgångsläge och väcka den igen.

Om den bärbara datorn inte svarar, håll knappen nedtryckt i yra (4) sekunder tills den bärbara datorn stängs av.



## 6

## Statusindikatorer

Statusindikatorerna hjälper dig att identifiera den bärbara datorns aktuella maskinvarustatus.



### Strömindikator

Strömindikatorn tänds när den bärbara datorn sätts på och blinkar långsamt när datorn är i viloläge.

### Tvåfärgad batteriladdningsindikator

Den tvåfärgade LED-belysningen visar batteriets laddningsstatus. Se följande tabell för detaljer:

Färg	Status
<b>Fast grönt</b>	Den bärbara datorn är ansluten till ett strömuttag, laddar batteriet och batteristyrkan ligger mellan 95 % och 100 %.
<b>Fast orange</b>	Den bärbara datorn är ansluten till ett strömuttag, laddar batteriet och batteristyrkan ligger under 95 %.
<b>Blinkande orange</b>	Den bärbara datorn körs med batteriet och batteristyrkan ligger på mindre än 10%.
<b>Lamporna släckta</b>	Den bärbara datorn körs med batteriet och batteristyrkan är mellan 10% och 100%.

### **Aktivitetsindikator för enheter**

Denna kontrollampa tänds när den bärbara datorn öppnar de interna lagringsenheterna.

### **Bluetooth-/trådlös-indikator**

Denna kontrollampa tänds när den bärbara datorn trådlösa funktion (Bluetooth eller Wi-Fi) är aktiverad.

### **Sifferlås-indikator (på vissa modeller)**

Denna kontrollampa tänds när sifferlåsfunktionen är aktiverad. Den ger dig möjlighet att använda vissa knappar på tangentbordet för att mata in siffror.

### **Versallås-indikator**

Denna kontrollampa tänds när versallåsfunktionen är aktiverad. versallåset ger dig möjlighet att skriva stora bokstäver (versaler) (t.ex. A, B, C) med den bärbara datorns tangentbord.

## **7** **ASUS Vivo-tangent (på vissa modeller)**

Tryck på denna knapp för att starta ASUS ViviBook-appen.

---

**NOTERA:** För mer information, se kapitlet *Använda ASUS Vivo tangent* denna manual.

---

## 8 Numeriskt tangentbord (på vissa modeller)

Det numeriska tangentbordet kan användas för att mata in siffror eller som pekar-/riktningsknappar.

---

**OBS!** För mer information, se kapitlet *Numeriskt tangentbord* i manualen.

---

## 9 Tangentbord

Tangentbordet har QWERTY-knappar i full storlek med en bekvämt nedtryckningsdjup för att skriva. Det gör det också möjligt att använda funktionsknapparna, ger snabb åtkomst till Windows® och kontrollerar andra multimediefunktioner.

---

**OBS!** Tangentbordets layout skiljer sig åt mellan modeller och geografiska områden.

---

## 10 Styrplatta

Styrplattan gör det möjligt att använda flera fingrar för att navigera på skärmen, vilket ger en intuitiv användarupplevelse. Den simulerar också funktionerna hos en vanlig mus.

---

**OBS!** För mer information, se kapitlet *Gester för styrplattan* i manualen.

---

## Undersida

---

**OBS!** Undersidan kan variera i utseende beroende på modell.

---

**WARNING!** Den bärbara datorns undersida kan bli varm eller het när den används eller när batteriet laddas. Placera inte den bärbara datorn på ytor som kan blockera ventilerna när du arbetar med den.

---

**VIKTIGT!** Batteritiden varierar beroende på användning och efter specifikationerna för denna bärbara dator. Batteriet kan inte tas isär.

---

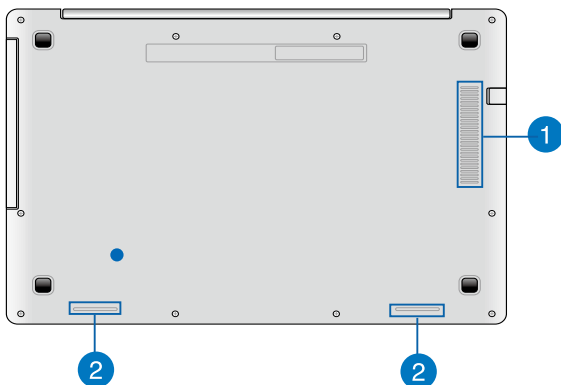

## 1 Luftventiler

Luftventilerna släpper in sval luft och släpper ut varm luft till den bärbara datorn.

---

**VARNING!** Kontrollera att papper, böcker, kläder, sladdar eller andra föremål inte blockerar ventilerna, eftersom det annars kan leda till överhettning

---

## 2 Ljudhög talare

De inbyggda högtalarna låter dig spela upp ljud direkt från den bärbara datorn. Ljudegenskaperna på denna bärbara dator är mjukvarukontrollerade.

## Höger sida

### 15-tums och 14-tums modell

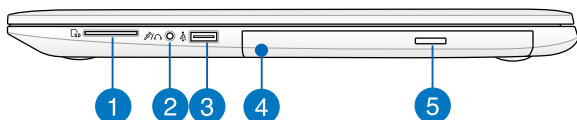

#### 1 Minneskortsläsare

Denna bärbara dator har en inbyggd minneskortläsarpöppning som stödjer SD- och SDHC-kortformat.

#### 2 Hörlursuttag / Mikrofoningång kombiuttag

Denna port ger dig möjlighet att ansluta den bärbara datorn till förstärkta högtalare eller hörlurar. Du kan också använda denna port för att ansluta en extern mikrofon till din bärbara dator.

#### 3 USB 2.0-port

Denna USB 2.0-port (Universal Serial Bus 2.0) är kompatibel med USB 2.0- eller USB 1.1-enheter som tangentbord, pekutrustning, flash-enheter, externa hårddiskar, högtalare, kameror och skrivare.

#### 4 Optisk enhet

Den optiska enheten på din bärbara dator kan stödja olika diskformat, som CD-skivor, DVD-skivor, inspelningsbara skivor eller överskrivbara skivor.

#### 5 Utmatningsknapp för optisk skivenhet

Tryck på knappen för att mata ut den optiska enhetens bricka.

## Vänstra sidan

### 15-tums och 14-tums modell

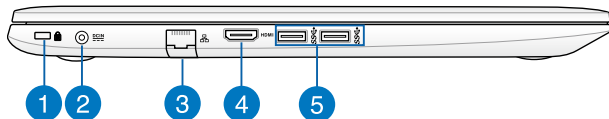

#### 1 Kensington® säkerhetsöppning

Kensington® säkerhetsöppning ger dig möjlighet att säkra din bärbara dator med Kensington®-kompatibla säkerhetsprodukter för bärbara datorer.

#### 2 Batteriingång (DC)

Sätt i den medföljande strömadaptern i denna öppning, för att ladda det batteriet och strömförsörja den bärbara datorn.

---

**WARNING!** Adaptern kan bli varm eller het när den används. Täck inte över adaptern och ha den inte i närheten av kroppen medan den är ansluten till en strömkälla.

---

#### 3 LAN-port

Sätt i nätverkssladden i denna port för att ansluta till ett lokalt nätverk.

#### 4 HDMI-port

Detta uttag är till för en High-Definition Multimedia Interface-kontakt (HDMI) och är HDCP-kompatibelt och tillåter uppspelning av HD DVD, Blu-ray och annat skyddat innehåll.

#### 5 USB 3.0-port

Denna universalseriebusport 3.0 (USB 3.0) har en överföringshastighet på upp till 5 Gbit/s och är bakåtkompatibel till USB 2.0.

## Framsidan

---

**OBS!** Högersidans utseende kan variera beroende på modell.

---



#### 1 Statusindikatorer

Statusindikatorerna hjälper dig att identifiera den bärbara datorns aktuella maskinvarustatus.



## ***Kapitel 2:***

# ***Använda din bärbara dator***

# Komma igång

## Ladda din bärbara dator

- A. Anslut strömadaptern till en 100V~240V strömkälla.
- B. Anslut strömadaptern till den bärbara datorns växelströmsingång.



Ladda den bärbara datorn i **3 timmar** innan du använder den första gången.

---

**OBS!** Nätadapters utseende kan variera beroende på modell och region.

---

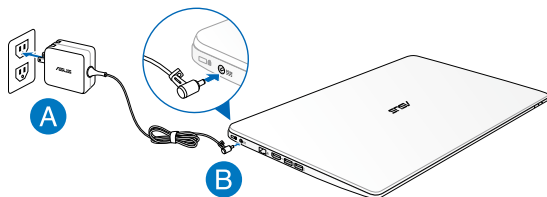

---

### **VIKTIGT!**

- Kontrollera att den bärbara datorn är ansluten till strömadaptern innan du sätter på den första gången.
- När du använder den bärbara datorn med strömadaptern måste eluttaget finnas lättillgängligt i närheten av enheten.
- Finn input/output märkvärdet på din bärbara dator och försäkra dig om att den matchar input/output märkvärdet på din strömadapter. Visa bärbara datormodeller kan ha varierande märkvärden för utström beroende på den tillgängliga SKU:n.
- Information om strömadaptern:
  - Ingående spänning: 100–240 Vac
  - Ingångsfrekvens: 50-60 Hz
  - Märkning utgående ström: 3,42A (65W)
  - Märkning utgående spänning: 19Vdc

**Lyft för att öppna displaypanelen.**

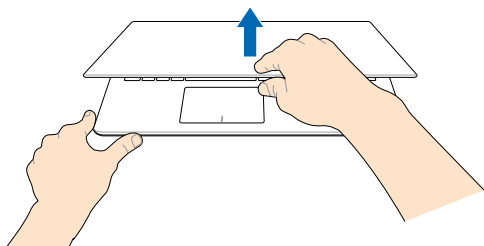

**Tryck på strömknappen.**

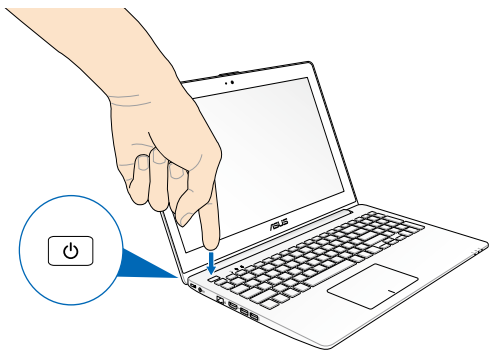

## Handhavande för pekskärmen och för styrplattan

Gester ger dig möjlighet att starta program och öppna inställningarna för din bärbara dator. Vi hänvisar till följande illustrationer för visning av handrörelser för att operera pekskärmen och för styrplattan.

### Använda pekskärmen

#### Vänster kantsvepning



Svep från den vänstra kanten på skärmen för att flytta om dina appar som körs.

#### Höger kantsvepning



Svep från höger kant på skärmen för att starta **Charms bar**.

## Zooma ut

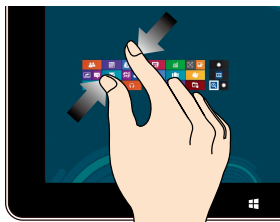

För samman två fingrar på styrplattan.

## Zooma in



Sprid isär två fingrar på styrplattan.

## Överkantssvepning

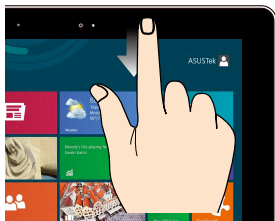

- På startskärmen svep från överkanten på skärmen för att visa fältet **Alla Appar**.
- Om en app körs, svep från överkanten på skärmen för att visa dess meny.

## Fingerglidning



Glid med fingrarna för att rulla upp och ned och glid med fingret för att panorera åt höger eller vänster på skärmen.

## Använda styrplattan

### Flytta pekaren

Du kan trycka på eller klicka var som helst på styrplattan för att aktivera dess pekare och sedan glida med fingret på styrplattan för att flytta pekaren på skärmen.

#### Glida horisontellt

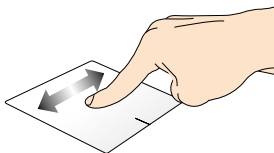

#### Glida vertikalt

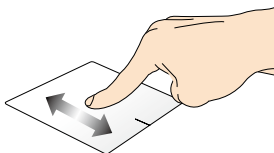

#### Glida diagonalt

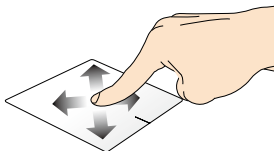

## Enfingerpekning

### Klicka/Dubbelklicka

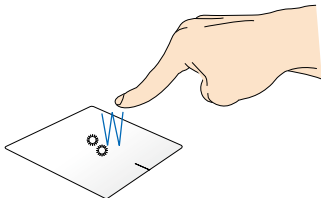

- Klicka på ett program på s startskärm för att starta det.
- Dubbelklicka på en post i skrivbordsläget för att starta den.

### Drag och släpp

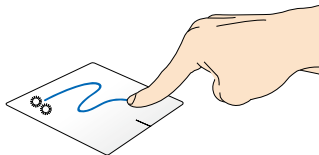

Dubbelklicka på en artikel, glid med samma finger av från styrplattan utan att lyfta det. Lyft fingret från styrplattan för att släppa posten på sin nya plats.



## Vänsterklick

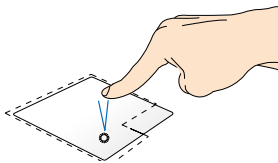

- Klicka på ett program på startskärmen för att starta det.
- Dubbelklicka på ett program i skrivbordsläget för att starta det.

## Högerklicka

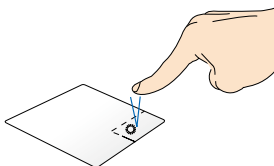

- Klicka på ett program på startskärmen för att välja det och köra inställningsfältet. Du kan även trycka på denna knapp för att starta fältet **All Apps (Alla program)**.
- Använd denna knapp i skrivbordsläget för att öppna högerklickmenyn.

---

**OBS!** Området innanför den streckade linjen motsvarar den vänstra musknappens område och den högra musknappens område på styrplattan.

---

## Dra från överkanten

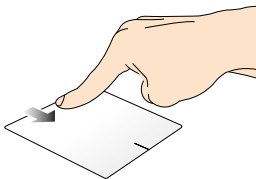

- På s startskärm drar du från överkanten för att starta fältet **All apps (Alla appar)**.
- Dra från överkanten för att visa menyn i ett pågående program.

## Dra i vänster kant

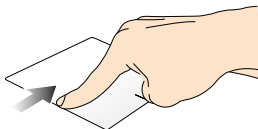

Dra från vänster kant för att blanda apparna som körs.

## Dra i höger kant

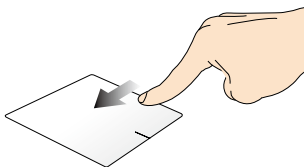

Dra från höger kant för att starta **Charms bar**.

## Tvåfingerpekning

### Tryck

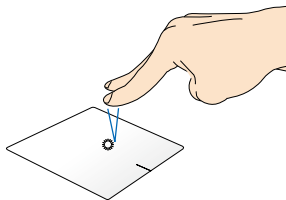

Tryck med två fingrar på styrplattan för att simulera högerklick-funktionen.

### Rotera

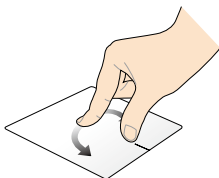

För att rotera en bild i Windows® Fotovisaren, placera två fingrar på styrplattan och vrid sedan ett finger med- eller moturs medan den andra fingret är stilla.

### Tvåfingerbläddring (upp/ner)

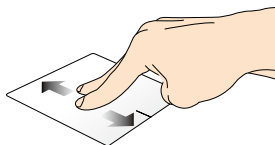

Glid med två fingrar för att bläddra upp eller ner.

### Tvåfingerbläddring (vänster/höger)

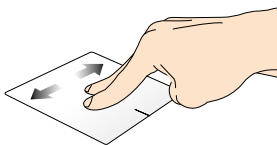

Glid med två fingrar för att bläddra åt vänster eller höger.

### Zooma ut

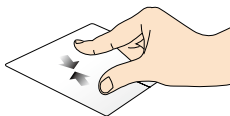

För samman de två fingrarna på styrplattan.

### Zooma in

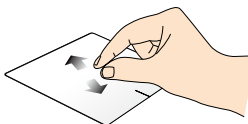

För isär de två fingrarna på styrplattan.

### Drag och släpp

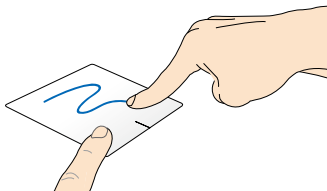

Välj en artikel samt håll vänster-klick-knappen intryckt. Glid nedåt på styrplattan med de andra fingrarna för att dra och släppa artikeln på en ny plats.

## Gester med två fingrar

### Svep upp



Svep tre fingrar uppåt för att visa alla pågående program.

### Svep ner

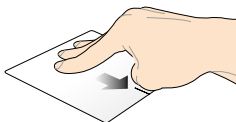

Svep tre fingrar nedåt för att visa skrivbordsläget.

# Använda tangentbordet

## Funktionstangenter

Funktionsknapparna på den bärbara datorns tangentbord kan utlösa följande kommandon:

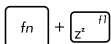

Placerar den bärbara datorn i **sleep mode (viloläge)**



Stänger av slår på **airplane mode (flygplansläge)**

---

**OBS!** När den är aktiverad avaktiverar **airplane mode (flygplansläget)** all trådlös anslutningsbarhet.

---



Minskar skärmens ljusstyrka



Ökar skärmens ljusstyrka



Stänger av skärmen



Växlar visningsläget

---

**OBS!** Se till att den andra skärmen är ansluten till den bärbara datorn.

---



Aktiverar eller avaktiverar styrplattan.



Slår på och stänger av högtalarna.



Sänker högtalarvolymen.



Höjer högtalarvolymen.

## Funktionsknappar för ASUS-program

Den bärbara datorn levereras också med en specialuppsättning med funktionsknappar som kan användas för att starta ASUS-program.



**Växlar asus splendid video enhancement technology app** för att växla mellan dessa förbättringslägen för skärmfärgen: Gamma Correction (Gammakorrigering), Vivid Mode (Livligt läge), Theater Mode (Teaterläge), Soft Mode (mjukt läge), My Profile (Min profil) och Normal.



Startar **Asus life frame** app



Startar **Asus power4gear hybrid** app

## Windows® 8 knappar

Det finns två Windows®-specialknappar på den bärbara datorns tangentbord som används på följande sätt:



Tryck på denna knapp för att gå tillbaka till s startskärm. Om du redan är vid s startskärm, tryck på denna knapp för att gå tillbaka till det senaste programmet du öppnade.



Tryck på knappen för att simulera högerklickfunktioner.

## Kontrollknappar för multimedia (på vissa modeller)

Kontrollknapparna för multimedia ger dig möjlighet att kontrollera multimediafiler, som t.ex. ljudfiler och videor, när de spelas på den bärbara datorn.

Tryck på  i kombination med pilknapparna, som på bilden nedan.

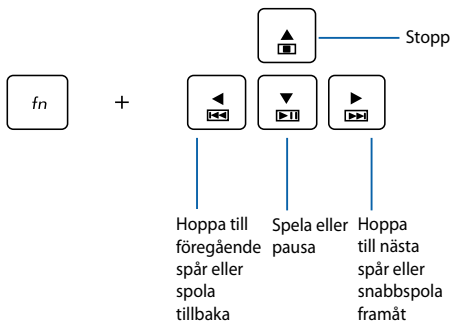



## Numeriskt tangentbord (på vissa modeller)

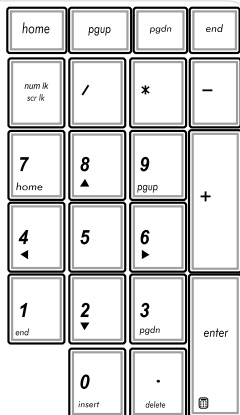

Ett numeriskt tangentbord finns på utvalda bärbara datormodeller. detta tangentbord kan användas för att mata in siffror eller som pekar-/riktningsknappar.



Tryck på



att växla mellan att använda knapparna som siffror eller pekar-/riktningsknappar.

## Använda den optiska enheten

**OBS!** Den elektroniska utmatningsknappens verkliga placering på din bärbara dator kan variera beroende på vilken modell du har.

### Isättning av optisk skiva

1. Tryck på den elektroniska utmatningsknappen när den bärbara datorn är påslagen, för att delvis mata ut den optiska enhetens bricka.

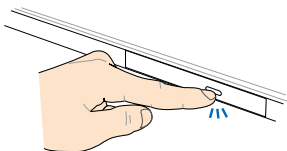

2. Dra försiktigt ut brickan.

**VIKTIGT!** Var noga med att inte vidröra linsen i den optiska enheten. Kontrollera att det inte finns några föremål som kan komma i kläm under drivenheten.

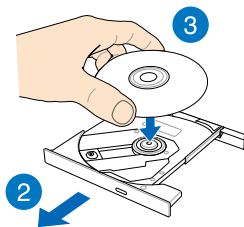

3. Håll skivan i kanten med etikettsidan upp, och lägg den försiktigt på plats i fördjupningen.

4. Tryck ner skivans plasturtag tills det knäpper fast på den optiska enhetens nav.

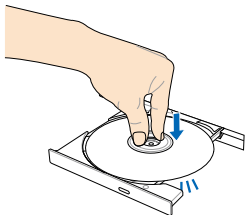

5. Tryck försiktigt på brickan för att stänga den optiska enheten.

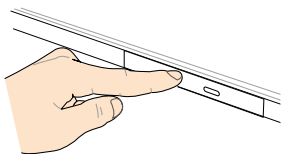

---

**OBS!** Medan datan läses, är det normalt att man hör att det snurrar och vibrerar lite från den optiska enheten.

---

## Hål för manuell utmatning

Hålet för manuell utmatning sitter på den optiska enhetens lucka och används för att mata ut brickan om den elektroniska utmatningsknappen inte skulle fungera.

För att mata ut den optiska brickan manuellt, stick in ett gem som rätats ut i hålet för den manuella utmatningen, tills brickan öppnas.

---

**WARNING!** Använd bara hålet för manuell utmatning när den elektroniska utmatningsknappen inte fungerar.

---



# ***Kapitel 3:***

## ***Arbeta med Windows® 8***

## Starta första gången

När du startar datorn första gången, uppträder flera skärmar för att vägleda dig genom configurationen av grundinställningarna i ditt Windows® 8-operativsystem.

Starta din bärbara dator första gången:

1. Tryck på strömknappen på bärbara datorn. Vänta några minuter tills installationsskärmen visas.
2. På installationsskärmen väljer du vilket språk din bärbara dator ska använda.
3. Läs noga igenom licensvillkoren. Markera **I accept the terms for using Windows (Jag godkänner användningsvillkoren för Windows)** och klicka därefter på **Accept (Godkänn)**.
4. Följ instruktionerna på skärmen för att konfigurera grundfunktionerna:
  - Skydda din dator
  - Anpassa
  - Trådlös
  - Inställningar
  - Logga in på din dator
5. När du konfigurerat grundinställningarna visas handledningen för Windows® 8. Titta igenom den för att lära dig mer om funktioner i Windows®8.

## Låsskärm i Windows® 8

Låsskärmen i Windows®8 kan visas när din bärbara dator öppnar Windows®8-operativsystemet. Tryck på låsskärmen eller tryck på någon av knapparna på den bärbara datorn för att fortsätta.

## Windows® UI

Windows® 8 levereras med ett titelbaserat användargränssnitt (user interface/UI) vilken låter dig organisera och enkelt komma åt Windows® appar från startskärmen. Det inkluderar också följande funktioner som du kan använda när du arbetar med din bärbara dator.

### Startskärm

Startskärmen visas efter lyckosam inloggning till ditt användarkonto. Den hjälper till att organisera alla programmen och applikationerna du behöver på en enda plats.

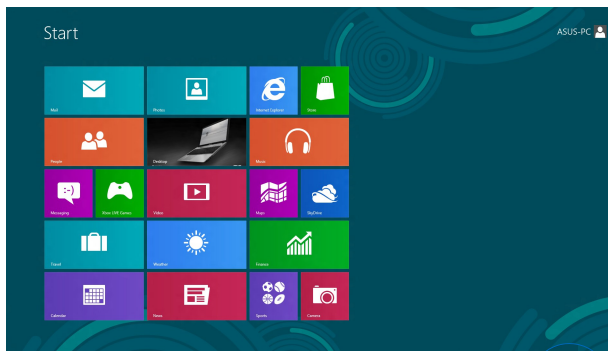

Zooma in-/zooma ut-knapp



### Windows® appar

Detta är program som fästs på startskärmen och visas i sida-vid-sida-format för enkel åtkomst.

---

**OBS!** Vissa appar kräver inloggning till ditt Microsoft konto innan de startar helt och hållet.

---

## Surfzoner

Surfzoner på skärmen låter dig starta program och komma åt inställningarna för din bärbara dator. Funktionerna hos dessa surfzoner kan aktiveras med styrplattan.

### Surfzoner på startad app

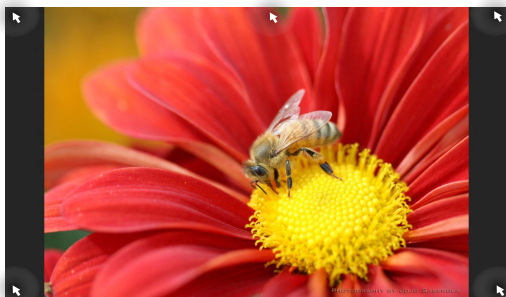

### Surfzoner på startskärmen

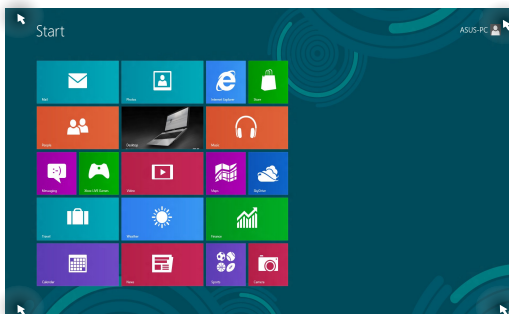



**övre vänstra hörnet**

Låt muspekaren sväva över det övre vänstra hörnet och tryck sedan på det senaste programmets miniatyr för att återgå till programmet som körs.

---

Om du startade fler än en app, glid ned för att visa alla startade appar.

**nedre vänstra hörnet**

Från skärmen till ett program som körs:

Sväva med muspekaren på det nedre vänstra hörnet och tryck därefter på startskärmens miniatyr för att gå tillbaka till startskärmen.

---

**OBS!** Du kan också trycka på Windows-

knappen  på tangentbordet för att gå tillbaka till startskärmen.

---

Från startskärmen:

Låt muspekaren sväva över det nedre vänstra hörnet och tryck sedan på det senaste programmets miniatyr för att återgå till programmet som körs.

---

## Hotspot

## Action

### top side

Svep med muspekaren på ovankanten tills den ändras till en handikon. Dra och släpp sedan programmet på en ny plats.

---

**OBS!** Denna surfzon-funktion fungerar bara på ett program som är igång eller när du vill använda fäst-funktionen. För mer information, se fästfunktionen under Arbeta med Windows®-program.

---

### övre och nedre högra hörnet

Sväva med muspekaren över det övre eller nedre högra hörnet för att starta **Charms bar (Amulett-lista)**.

## Arbeta med Windows® appar

Använd den bärbara datorns pekskärm, styrplatta eller tangentbord för att starta, anpassa och stänga dina appar.

### Starta appar





(på vissa modeller) Klicka på en app för att öppna den.



Placera muspekaren över appen och vänsterklicka eller tryck en gång för att starta den.



Tryck på -knappen två gånger och använd pilknapparna för att bläddra genom programmen. Tryck på  för att starta ett program.

### Anpassa program

Du kan flytta, ändra storlek eller ta bort appar från startskärmen med följande steg:

#### Flytta program



(på vissa modeller) Tryck på och håll kvar apprutan och dra den till dess nya plats.





För att flytta ett program, dubbelklicka på programmet och dra det sedan till den nya platsen.

## Storleksändring av program



(på vissa modeller)

1. Svep ned apprutan för att välja och starta inställningsfältet.
2. Tryck på  för att reducera eller tryck på  för att förstora apprutan.



Högerklicka på programmet för att aktivera inställningsfältet och tryck därefter på  eller



## Ta bort program



(på vissa modeller)

1. Svep ned apprutan för att välja och starta inställningsfältet.
2. Tryck på  för att ta bort en app.



Högerklicka på appen för att aktivera dess inställningsfält tryck sedan på .

## Stänga appar



(på vissa modeller) Tryck på och håll kvar överkanten av appen som körs och dra den ned till nederkanten av skärmen för att stänga den.



1. Flytta muspekaren till ovansidan av den startade appen och vänta sedan att pekaren ändras till en handikon.
2. Dra sedan och släpp appen nederst på skärmen för att stänga den.



Från den starta appens skärm trycker du på

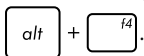

## Öppna programskärmen

Utöver programmen som redan fästs på startskärmen, kan du även öppna andra applikationer genom programskärmen.

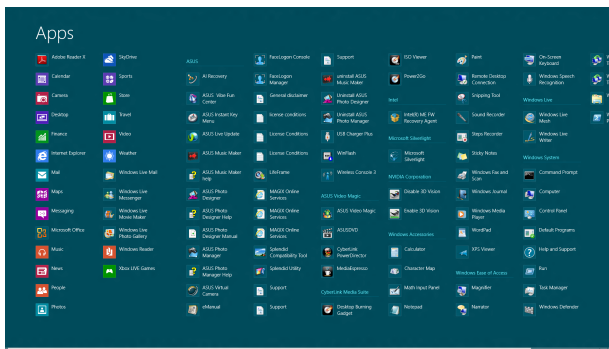

Horisontellt rullningsfält

## Starta programskärmen

Starta programskärmen genom att använda den bärbara datorns pekskärm (på vissa modeller), styrplatta eller tangentbord.







1. Sveg från överkanten eller nederkanten på skärmen för att starta fältet **All apps (alla appar)**.

2. Tryck på  för att visa alla installerade appar i din bärbara pekdator.



1. Sveg från överkanten för att starta fältet **All Apps (Alla program)**.



1. Från startskärmen trycker du på  +  för att välja ikonen **All Apps (Alla program)**  och tryck därefter på .

## Fästa fler program på startskärmen

Du kan fästa fler program på startskärmen med hjälp av pekskärmen (på vissa modeller) eller styrplattan.



(på vissa modeller)

1. Svep ned appen i appskärmen för att välja och starta inställningsfältet.



2. Tryck på  för att fästa vald app på startskärmen.



1. Placera muspekaren över den app som du vill lägga till på startskärmen.
2. Högerklicka på appen för att aktivera dess inställningar.

3. Tryck på  ikonen.



## Charms bar

Charms bar är ett verktygsfält som kan triggas på höger sida av skärmen. Det består av flera verktyg som låter dig dela program och ge snabbåtkomst för anpassning av inställningarna på din bärbara dator.



Charms bar

## Starta Charms bar

---

**NOTERA:** När den anropas visas Charms bar först som en uppsättning med vita ikoner. Bilden ovan visar hur Charm bar ser ut när den är aktiverad.

---

Använd den bärbara datorns pekskärm (på vissa modeller) , styrplatta eller tangentbord för att starta Charms bar.



Svep från höger kant på skärmen för att starta **Charms bar**.



Flytta muspekaren till övre högra eller vänstra hörnet på skärmen.



Tryck på  + .

## Inuti Charms bar



### Search (Sök)

Detta verktyg låter dig leta efter filer eller program på din bärbara dator.



### Share (Dela)

Detta verktyg låter dig dela program via sociala nätverksplatser eller via e-post.



### Start

Detta verktyg återför visningen till startskärmen. Från startskärmen kan du också använda detta för att återgå till en tidigare öppnad app.



### Devices (Enheter)

Detta verktyg låter dig få åtkomst till och dela filer med enheter anslutna till din bärbara dator såsom extern skärm eller skrivare.



### Settings (Inställningar)

Detta verktyg ger dig åtkomst till datorinställningarna på den bärbara datorn.

## Snap-funktion

Snap-funktionen visar två appar sida-vid-sida vilket gör att du kan arbeta eller växla mellan appar.

---

**VIKTIGT!** Kontrollera att skärmen på den bärbara datorn är inställd på 1366 x 768 pixlar eller mer innan du använder fästfunktionen.

---



Snap-fältet

## Använda snap

Använd den bärbara datorns pekskärm, styrplatta eller tangentbord för att aktivera och använda Fäst.







1. Starta den app du önskar använda snap-funktionen på.
2. Tryck och håll kvar appens översta del och dra den till den vänstra eller högra sidan av skärmen tills snap-fältet visas.
3. Starta en annan app.



1. Starta den app du önskar använda snap-funktionen på.
2. Svep med muspekare på ovansidan av skärmen.
3. När pekaren ändras till en handikon, dra då och släpp appen på höger eller vänster sida av skärmpanelen.
4. Starta en annan app.



1. Starta den app du önskar använda snap-funktionen på.
2. Tryck på  + .
3. Starta en annan app.
4. För att växla mellan appar tryck på  + .

## Andra tangentbordsgenvägar

Vid användning av tangentbordet kan du också använda följande genvägar som hjälp för att starta applikationer och navigera Windows®8.



Växlar mellan startskärmen och senast körd app



Startar skrivbordet



Startar Datorfönstret i skrivbordsläge



Öppnar filsökningsfönstret



Öppnar delningsfönstret



Öppnar inställningsfönstret



Öppnar enhetsfönstret



Aktiverar låsskärmen



Minimerar Internet Explorerfönstret



Öppnar det andra skärmfönstret



Öppnar appsökningsfönstret



Öppnar fönstret Kör



Öppnar Ease of Access Center



Öppnar inställningssökfönstret



Öppnar menyutan för Windows verktyg



Startar förstöringsikonen och zoomar in på skärmen



Zoomar ut på skärmen

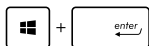

Öppnar berättarinställningarna



Aktiverar print screen funktionen (skriv ut skärmbilden)

# Anslutning till trådlösa nätverk

## Wi-Fi-anslutning

Åtkomst till e-post, surfa på Internet och dela program via sociala nätverksplatser med din bärbara dators Wi-Fi-anslutning.

---



**VIKTIGT!** Se till att **Airplane mode (Flygplansläge)** är avstängt för att starta Wi-Fi-funktionen på den bärbara datorn. För mer information, se kapitlet *Flygplansläge* i manualen.ç

---

## Aktiverar Wi-Fi

Aktivera Wi-Fi i din bärbara dator genom följande steg:

1. Starta **Charms bar**.

2. Tryck på  och på .

3. Välj en åtkomstpunkt från listan med tillgängliga Wi-Fi-anslutningar.

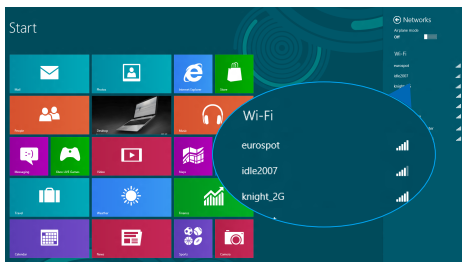



4. Tryck på **Connect (Anslut)** för att starta nätverksanslutningen.

---

**OBS!** Du kan uppmanas att ange en säkerhetsnyckel för att aktivera Wi-Fi-anslutningen.

---

5. Om du vill aktivera delning mellan din bärbara dator och andra trådlösa system, tryck på **Yes, turn on sharing and connect to devices (Sätt på delning och anslut till enheterna)**. Tryck på **No, don't turn on sharing or connect to devices (Sätt inte på delning eller anslut till enheter)** om du inte vill aktivera delningsfunktionen.

## Bluetooth

Använd Bluetooth för att underlätta överföring av trådlösa data med andra Bluetooth-aktiverade enheter.

---

**VIKTIGT!** Se till att **Airplane mode (Flygplansläge)** är avstängt för att starta Wi-Fi-funktionen på den bärbara datorn. För mer information, se kapitlet *Flygplansläge* i manualen.

---

### Länkning med andra Bluetooth-aktiverade enheter.

Du måste länka din bärbara dator till andra Bluetooth-aktiverade enheter för att kunna göra dataöverföringar. Det gör du genom att använda styrtplattan på följande sätt:

1. Starta **Charms bar**.
2. Tryck på  och därefter **Change PC Settings (Ändra datorinställningar)**.
3. Under **PC Settings (Datorinställningar)** väljer du **Devices (Enheter)** och trycker på **Add a Device (Lägg till en enhet)** för att söka efter Bluetooth-aktiverade enheter.

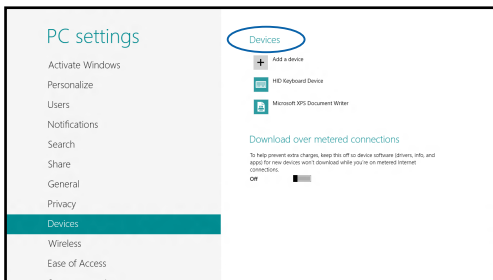

4. Välj en enhet i listan. Jämför lösenordet på din bärbara dator med lösenordet som skickats till den enhet du valt. Om de är identiska, tryck på **Yes (Ja)** för att länka den bärbara datorn till enheten.

---

**OBS!** För vissa Bluetooth-aktiverade enheter kan du bli uppmanad att ange lösenordet på din bärbara dator.

---

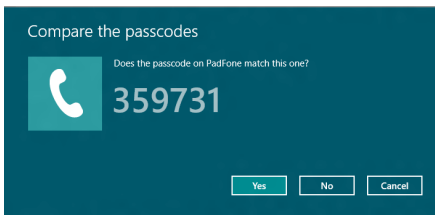

## Flygplansläge

**Airplane mode (Flygplansläge)** avaktiverar trådlös kommunikation och ger dig möjlighet att använda den bärbara datorn säkert under flygning.

### Sätta på flygplansläget





eller



1. Starta **Charms bar**.

2. Tryck på  och på .

3. Flytta skjutreglaget åt höger för att sätta på flygplansläget.

Tryck på  + .

### Stänga av flygplansläget





eller



1. Starta **Charms bar**.

2. Tryck på  och på .

3. Flytta skjutreglaget åt vänster för att stänga av flygplansläget.

Tryck på  + .

---

**OBS!** Kontakta flygbolaget för att ta reda på mer om tjänster som kan användas ombord och begränsningar och restriktioner som måste följas när bärbara datorer används ombord under flygning.

---

## Anslutning till trådbundna nätverk

Du kan även ansluta till trådbundna nätverk, t.ex. lokala nätverk och bredband med datorns LAN-port.

---

**OBS!** Kontakta din Internettjänstleverantör (ISP) för information eller din nätverksadministratör för hjälp med att installera din Internet-anslutning.

---

Se följande procedurer för att konfigurera dina inställningar.

---

**VIKTIGT!** Kontrollera att en nätverkskabel är ansluten mellan den bärbara datorns LAN-port och ett lokalt nätverk innan du vidtar följande åtgärder.

---

## Använda en dynamisk IP/PPPoE-adressanslutning



eller



1. Starta **Desktop (Skrivbord)**.
2. Från Windows<sup>®</sup> verktygsfält högerklickar du på nätverksikonen  och trycker på **Open Network and Sharing Center (Öppna nätverks- och delningscenter)**.
3. I Nätverks- och delningscenter-fönstret trycker du på **Change adapter settings (Ändra inställningar för nätverkskort)**.
4. Högerklicka på din LAN och välj **Properties (Egenskaper)**.



5. Tryck på **Internet Protocol Version 4 (TCP/IPv4) (Internetprotokollversion 4(TCP/IPv4))** och tryck på **Properties (Egenskaper)**.
6. Välj **Obtain an IP address automatically (Erhåll en IP-adress automatiskt)** och klicka på **OK**.

---

**OBS!** Fortsätt till nästa steg om du använder PPPoE-anslutning.

---

7. Återgå till fönstret **Network and Sharing Center (Nätverks- och delningscenter)** och tryck på **Set up a new connection or network (Installera en nätverksanslutning eller nätverk)**.
8. Välj **Connect to the Internet (Anslut till Internet)** och klicka på **Next (Nästa)**.
9. Tryck på **Broadband (PPPoE) (Bredband (PPPoE))**.
10. Ange användarnamn, lösenord och anslutningens namn och tryck på **Connect (Anslut)**.
11. Tryck på **Close (Stäng)** för att avsluta konfigurationen.
12. Tryck på  på verktygsfältet och tryck därefter på anslutningen du just skapat.
13. Ange ditt användarnamn och lösenord och tryck på **Connect (Anslut)** för att ansluta till Internet.

## Konfigurera en statisk IP-adressanslutning:





1. Upprepa steg 1 till 5 under *Connecting to a dynamic IP/PPPoE network connection* (Ansluta till ett dynamiskt IP/PPPoE nätverk).
2. Välj **Use the following IP address (Använd följande IP-adress)**.
3. Ange IP-adressen, nätmask och standard-gateway från din internetleverantör.
4. Vid behov kan du även ange önskad DNS-serveradress och alternativ DNS-serveradress och trycka på **OK**.

## Stänga av den bärbara pekdatorn

Du kan stänga av den bärbara datorn genom att göra något av följande:



- Tryck på  från **Charms bar (Amulett)**-listan och tryck på  > **Shut down (Stäng av)** för att stänga av normalt.
- Från inloggningskärmen tryck på  > **Shut down (Stäng av)**.



- Du kan alltså stänga av din bärbara datorn med skrivbordsläget. För att göra detta, starta skrivbordet och tryck på **alt + f4** för att öppna avstängningsfönstret. Välj **Shut Down (Stäng av)** från rullgardinsmenyn och klicka sedan på **OK**.
- Om den bärbara datorn inte svarar, tryck på och håll kvar strömbrytaren i minst fyra (4) sekunder tills den bärbara datorn stängs av.

## Försätta den bärbara datorn i vila

För att försätta den bärbara datorn i viloläge, tryck en gång på strömknappen.



Du kan också försätta den bärbara datorn i viloläge med skrivbordsläget. För att göra detta, starta skrivbordet och tryck på **alt + f4** för att öppna avstängningsfönstret. Välj **Sleep (Vila)** från rullgardinsmenyn och klicka sedan på **OK**.



## ***Kapitel 4:*** ***ASUS-program***

# ASUS speciella App

## Life Frame

Förbättrar din webbkameras funktioner via Life Frame appen. Skapa snapshot, redigera bilder, spela in videos, spela in ljudfiler, använd din webbkamera som en övervakningsenhet och spela spel med denna app.

### Starta Life Frame



Tryck På  + .

Arkivverktygsfältet visar en funktions sparade filer i miniatyr.

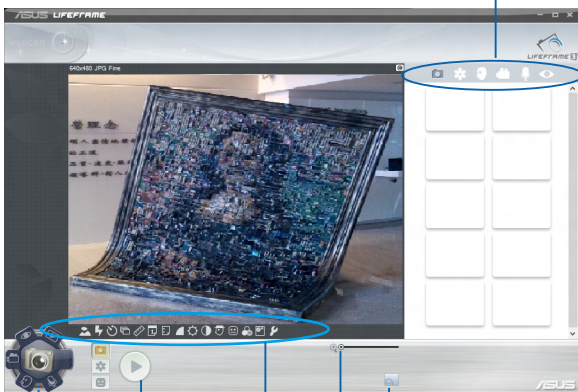

Aktivitetsknapp

Lägen

Ta foto

Webbkamerainställningar

Zooma in/zooma ut

Ansiktsspåringsknapp

## Life Frame funktioner



### Kamera

Använd denna funktion för att ta bilder med webbkameran.



### Videokamera

Använd denna funktion för att ta videos med webbkameran.



### Monitor

Denna funktion låter dig använda webbkameran som en säkerhetsövervakningskamera som automatiskt upptäcker rörelser och sedan fångar det på bild.



### Röstinspelaren

Använd denna funktion för att spela in ljudfiler på bärbara datorn.



### Spel

Denna funktion låter dig spela spel med webbkameran.

## Power4Gear Hybrid

Optimera prestandan hos den bärbara datorn genom att använda energisparlägen i Power4Gear.

---

**OBS!** Frånkoppling av den bärbara datorn från strömadaptern växlar Power4Gear Hybrid automatiskt till batterisparläge.

---

### Starta Power4Gear Hybrid



Tryck på **fn** + .

Välj bland dessa energiplaneringslägen.

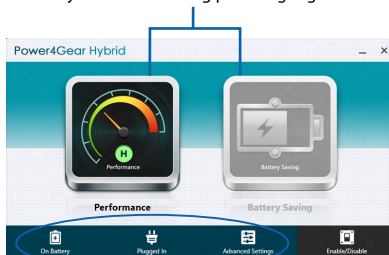

Använd dessa alternativ för att anpassa ditt energisparläge.

Ger dig möjlighet att dölja skrivbordsikonerna på skärmen och presentationsläget på eller av.

## **Prestandaläge**

Använd detta läge när högpresterande aktiviteter görs såsom spela spel eller genomför affärspresentationer med bärbara datorn.

## **Batterisparläge**

Detta läge förlänger den bärbara datorns batterilivslängd när strömadaptern är inkopplad eller när den endast körs på batteri.

## Instant On (Direkt På)

Spara batterienergi när den bärbara datorn är i deep sleep mode (Deep S3/djupt viloläge) med Instant On (direkt påslagning).

---

**OBS!** Deep S3 är en teknologi som låter dig spara mer batterienergi när ASUS bärbara dator är i viloläge.

---

**VIKTIGT!** Standby-tiden varierar beroende på den bärbara datorns kvarvarande batterikapacitet, datormodell, konfiguration och driftförhållanden.

---

## Prestandaläge

Prestandaläge är standardaktiverad i den bärbara datorn. Den låter systemet återgå till senaste arbetsstatus på två sekunder, även om den bärbara datorn gått in i djupt viloläge.

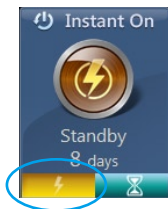

## Battersparläge

Detta läge möjliggör längre standby-tider och gör att batteriet räcker upp till trettio (30) dagar eller längre. När läget är aktiverat återgår den bärbara datorn till dess senaste arbetsstatus så snabbt som på sju sekunder, fyra timmar efter att ha gått in i djupt viloläge.

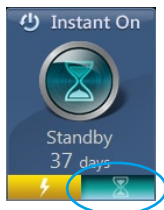

Klicka på detta för att aktivera battersparläge

## ASUS VivoBook appstart

Denna bärbara dator levereras med en ASUS VivoBook snabbfunktioner som ger åtkomst genom enkeltryckning till olika Windows® 8-inställningar och ASUS-appar som finns inkluderade med din bärbara dator.

### För att öppna ASUS VivoBook appstart:



Klicka på  på startskärmen.

eller



Tryck på .

### ASUS VivoBook appstart

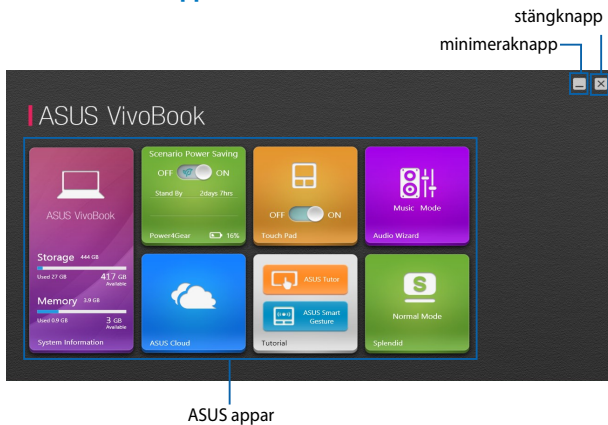

## Audio Wizard (Ljudguide)

AudioWizard låter dig anpassa ljudlägena för din bärbara dator för en klarare ljudutmatning som passar aktuella användarscenarios.

Använda AudioWizard:

1. Tryck på **AudioWizard (Ljudguiden)** på ASUS VivoBook appstart.

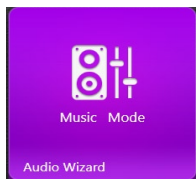

2. I fönstret AudioWizard klicka på det ljudläge som du vill aktivera.



---

**NOTERA:** Klicka på **OFF (av)** om du vill avaktivera något av ljudlägena som du tidigare sparar.

---

3. Klicka på klar för att spara det aktuella ljudläget och stänga AudioWizard-fönstret.



## Power4Gear

Appen Power4Gear inuti ASUS VivoBook appstart låter dig snabbt växla mellan dessa två energisparalternativ: Performance (Prestanda) och Batteri Saving (batteribesparing).

---

**NOTERA:** För ytterligare detaljer om Power4Gear, se *Power4Gear Hybrid* sektionen i denna manual.

---

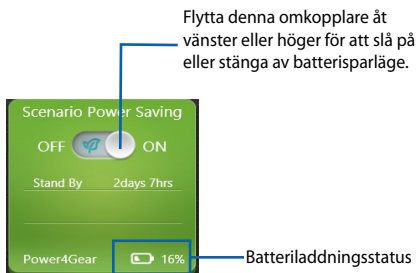

## Splendid

Klicka på denna app för att öppna fönstret ASUS Splendid Video förbättringsteknologi och växla mellan förbättringslägen för displayfärgen: Gamma Correction (Gammakorrigering), Vivid Mode (Livligt läge), Theater Mode (Teaterläge), Soft Mode (Mjukt läge), My Profile (Min profil) och Normal.

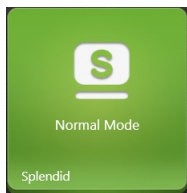

## Systeminformation

Denna app visar en översikt över din bärbara dators systeminformation vad gäller lagring och minnesutrymme.



Du kan även trycka på denna app för att direkt öppna systeminställningarna i Windows® 8 på din bärbara dator från ASUS VivoBook appstart.

## Handledning

Starta Windows® 8 guiden och ASUS Smart Gesture videos genom att klicka på ikonerna inuti handledningsappen.

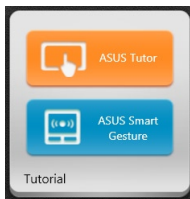

## Styrplatta

Denna app låter dig aktivera eller avaktivera styrplattan på din bärbara dator så att du kan använda tangentbordet bekvämare.

Flytta denna omkopplare åt vänster eller höger för att växla mellan **OFF (Av)** och **ON (på)**.



## ASUS moln

Klicka på denna app för att starta ASUS molntjänst och få snabb åtkomst till följande molnbaserade appar: ASUS Webstorage och Live Update



## ASUS molntjänst startsida



## ***Kapitel 5: Power-on-självtestet.(POST)***

## Power-on-självtestet.(POST)

Power-on-självtestet (POST) är en rad programvarukontrollerade diagnostiska test som kör när du sätter på eller startar om den bärbara datorn. Programvaran som kontrollerar POST är installerad som en permanent del av den bärbara datorns arkitektur.

## Använda POST för att öppna BIOS och felsöka

Under POST kan du öppna BIOS-inställningarna eller köra felsökningsalternativ med funktionsknapparna på den bärbara datorn. Se följande information för mer detaljer.

## BIOS

BIOS (Basic Input and Output System) lagrar systemet hårdvaruinställningarna som behövs vid systemstart i den bärbara datorn.

Standardinställningarna i BIOS gäller de flesta förhållanden i din bärbara dator. Ändra inte standardinställningarna i BIOS, annat än vid följande förhållanden:

- Ett felmeddelande uppträder på skärmen under systemstart och begär att du kör inställning av BIOS.
- Du har installerat en ny systemkomponent som kräver fler BIOS-inställningar eller uppdateringar.

---

**WARNING:** Används fel BIOS-inställningar kan systemet bli instabilt och leda till startfel. Vi rekommenderar starkt att du bara ändrar BIOS-inställningarna med hjälp av utbildad servicepersonal.

---

## Öppna BIOS



Starta om den bärbara datorn och tryck på  under POST.

# BIOS-inställningar

**OBS!** BIOS-skärmbilderna i denna sektion är endast till som referens. De verkliga skärmbilderna kan variera med modell och territorium.

## Systemstart

Denna meny ger dig möjlighet att ställa in dina systemstartsprioriteringar. Se följande procedurer när du ställer in din systemstartsprioritering.

1. På **Boot** (start) skärmen välj **Boot Option (startalternativ) #1**.

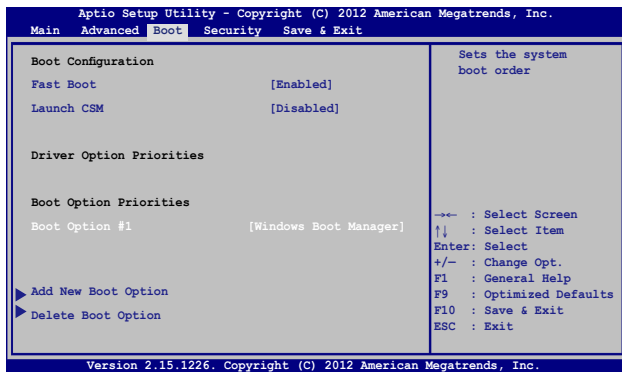

2. Tryck på  och välj en enhet som **Boot Option #1**.

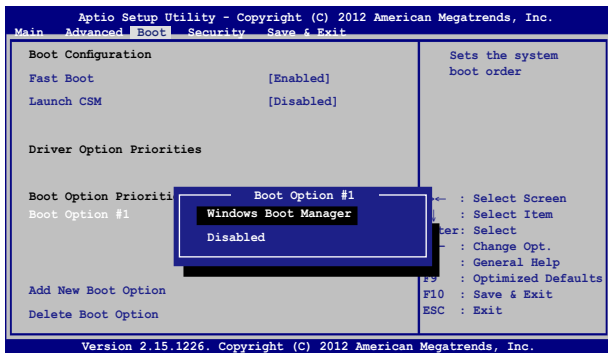



## Säkerhet



Denna meny ger dig möjlighet att ställa in lösenord för administratör och användare av din bärbara dator. Det ger också möjlighet att kontrollera åtkomsten till din bärbara dators hårddiskenhet, gränssnitt för indata/utdata (I/O) och USB.

### OBS!



- Om du installerar ett **User Password (Användarlösenord)**, blir du uppmanad att ange detta innan du öppnar den bärbara datorns operativsystem.
- Om du installerar ett **Administrator Password (Administratörlösenord)**, blir du uppmanad att ange detta innan du öppnar BIOS.



För att ställa in lösenord:

1. På **Security (säkerhets-)** skärmen välj **Setup Administrator Password (inställning administratörlösenord)** eller **User Password (användarlösenord)**.
2. Skriv in ett lösenord och tryck .
3. Skriv in lösenordet igen och tryck .

För att rensa lösenordet:

1. På **Security (säkerhets-)** skärmen välj **Setup Administrator Password (inställning administratörlösenord)** eller **User Password (användarlösenord)**.
2. Ange nuvarande lösenord och tryck på .
3. Lämna fältet **Create New Password (skapa nytt lösenord)** tomt och tryck på .
4. Välj Yes (Ja) i bekräftelserutan och tryck på .

## Gränssnittssäkerhet för I/O

I säkerhetsmenyn kan du öppna I/O Interface Security (gränssnittssäkerhet för I/O) för att låsa eller låsa upp några gränssnittsfunktioner på din bärbara dator.

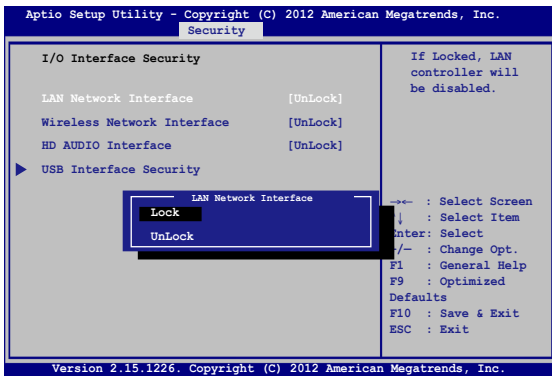

Att låsa I/O gränssnittet:

1. På skärmen **Security (Säkerhet)** välj **I/O Interface Security (I/O gränssnittssäkerhet)**.
2. Välj ett gränssnitt som du vill låsa och klicka på .
3. Välj **Lock (Lås)**.

## USB gränssnittssäkerhet

Via menyn I/O Interface Security-menyn (Gränssnittssäkerhet för I/O) kan du även öppna USB Interface Security (Gränssnittssäkerhet för USB) för att låsa eller låsa upp portar och enheter.

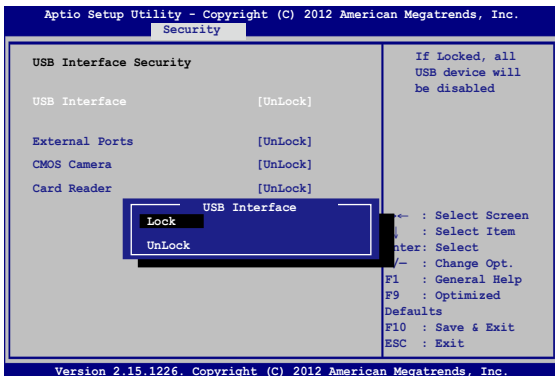

Att låsa USB-gränssnittet:

1. På skärmen **Security (Säkerhet)** välj **I/O Interface Security (I/O gränssnittssäkerhet) > USB Interface Security (USB-gränssnittssäkerhet)**.
2. Välj ett gränssnitt som du vill låsa och klicka på **Lock (Lås)**.

---

**OBS!** Ställer man in **USB Interface (USB-gränssnittet)** på **Lock (lås)**, låser man och döljer även **External Ports (externa portar)** och andra enheter som inkluderas under **USB Interface Security (Gränssnitt för USB)**.



---

## Ställ in huvudlösenord

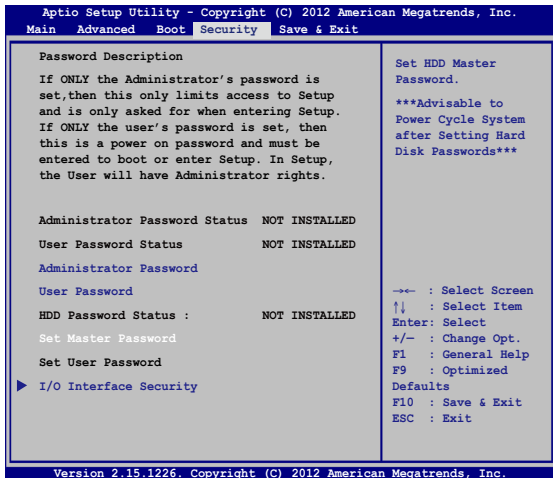
I menyn Security (Säkerhet) kan du använda **Set Master Password (Ställ in huvudlösenord)** för att installera en lösenordsaktiverad åtkomst till hårddiskenheten.



För att ställa in HDD-lösenordet:



1. På skärmen **Security (Säkerhet)** klicka på **Set Master Password (Ställ in masterlösenord)**.
2. Skriv in ett lösenord och tryck på .
3. Skriv igen för att bekräfta lösenordet och tryck på .
4. Klicka på **Set User Password (Ställ in användarlösenord)** och upprepa föregående steg för att ställa in användarlösenordet.

## Spara och Avsluta

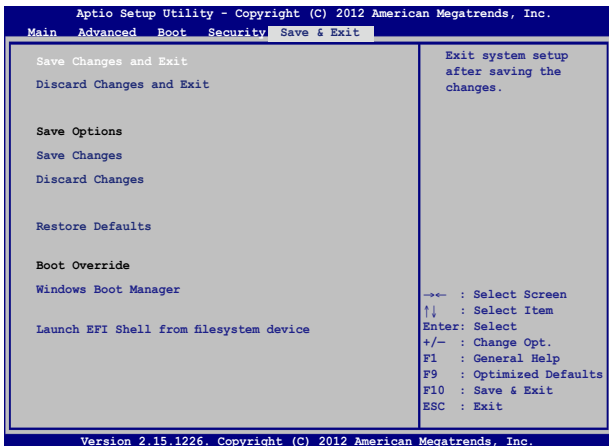
För att spara konfigurationsinställningarna väljer du **Save Changes and Exit (Spara ändringar och avsluta)** innan du avslutar BIOS.



## Uppdatera BIOS.

1. Verifiera exakt modell på bärbar dator och hämta den senaste BIOS-filen för din modell på ASUS webbplats.
2. Spara en kopia av den hämtade BIOS-filen på ett USB-minne.
3. Sätt i USB-minnet på den bärbara datorn.
4. Starta om den bärbara datorn och tryck på  under POST.
5. Från BIOS inställningsprogram klicka på **Advanced > Start Easy Flash (avancerat > Starta Easy Flash)**, tryck sedan på .

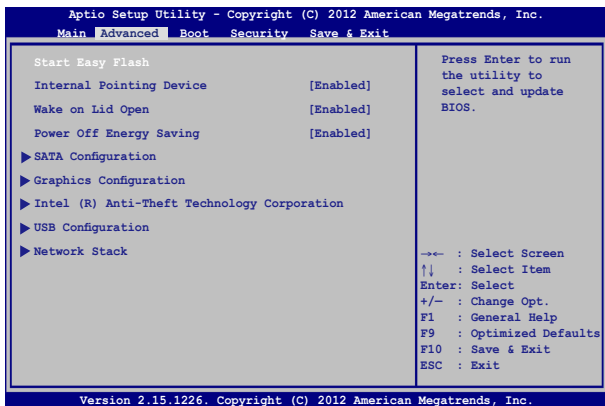

6. Lokalisera den hämtade BIOS-filen på USB-minnet och tryck på

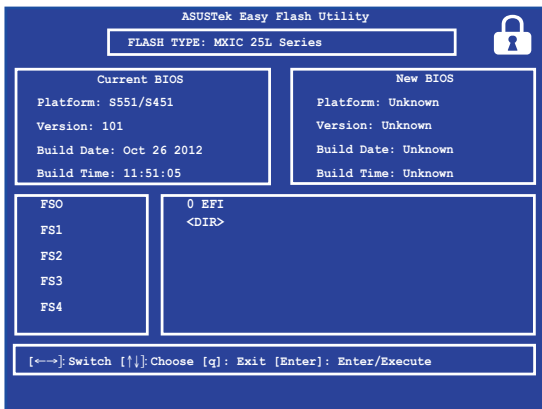

7. Efter BIOS uppdateringsprocessen klicka på **Exit > Restore Defaults (avsluta > återställ standard)** för att återställa systemet till dess standardinställning.



## Felsökning

Genom att trycka på  under POST kan du öppna felsökningsalternativen i Windows® 8, vilka innehåller följande:

- **Uppdatera datorn**
- **Återställ datorn**
- **Avancerade alternativ**

### Refresh your PC (Uppdatera datorn)

Använd **Refresh your PC (Uppdatera datorn)** om du vill uppdatera systemet utan att förlora dina aktuella filer och applikationer.

Öppna funktionen under POST:



1. Starta om den bärbara datorn och tryck på  under POST.



2. Vänta tills Windows® har laddat skärmen Choose an option (Välj ett alternativ) och tryck på **Troubleshoot (Felsök)**.
3. Tryck på **Refresh your PC (Uppdatera datorn)**.
4. På skärmen Refresh your PC (Uppdatera datorn) ska du läsa varje punkt och därefter trycka på **Next (Nästa)**.
5. Tryck på det konto du vill uppdatera.
6. Ange kontots lösenord och tryck på **Continue (Fortsätt)**.
7. Tryck på **Refresh (Uppdatera)**.

---

**VIKTIGT!** Kontrollera att den bärbara datorn är ansluten till elnätet innan du uppdaterar systemet.

---

## Återställ datorn

---

**VIKTIGT!** Säkerhetskopiera alla dina data innan detta alternativ utförs.

---

Använd **Reset your PC (Återställ datorn)** för att återställa den bärbara datorn till fabriksinställningarna.

Öppna funktionen under POST:



1. Starta om den bärbara datorn och tryck på  under POST.
2. Vänta tills Windows® har laddat skärmen Choose an option (Välj ett alternativ) och tryck på **Troubleshoot (Felsök)**.
3. Tryck på **Reset your PC (Återställ datorn)**.
4. På skärmen Reset your PC (Återställ datorn) ska du läsa varje punkt och därefter trycka på **Next (Nästa)**.
5. Tryck på önskat återställningsalternativ. **Just remove my files (Ta bara bort filer)** eller **Fully clean the drive (Rensa hårddisken helt)**.
6. Tryck på **Reset (Återställ)**.

---

**VIKTIGT!** Kontrollera att den bärbara datorn är ansluten till elnätet innan du återställer systemet.

---

## Advanced options (Avancerade alternativ)

Använd **Advanced options (Avancerade alternativ)** för att utföra fler felsökningsalternativ på den bärbara datorn.

Öppna funktionen under POST:



1. Starta om den bärbara datorn och tryck på  under POST.



2. Vänta tills Windows® har laddat skärmen Choose an option (Välj ett alternativ) och tryck på **Troubleshoot (Felsök)**.
3. Tryck på **Advanced options (Avancerade alternativ)**.
4. På skärmen Advanced options (Avancerade alternativ) väljer du det felsökningsalternativ du vill utföra.
5. Följ de efterföljande stegen för att slutföra proceduren.

## Använda återställning av systemavbildning

Under **Advanced options (Avancerade alternativ)** kan du använda **System Image Recovery (Återställning av systemavbildning)** för att återställa ditt system med hjälp av en speciell bildfil.

Öppna funktionen under POST:



1. Starta om den bärbara datorn och tryck på  under POST.



2. Vänta tills Windows® har laddat skärmen Choose an option (Välj ett alternativ) och tryck på **Troubleshoot (Felsök)**.
3. Tryck på **Advanced options (Avancerade alternativ)**.

4. På skärmen Advanced options (Avancerade alternativ) väljer du **System Image Recovery (Återställning av systemavbildning)**.
5. Välj ett konto som du vill återställa med hjälp av en systemavbildningsfil.
6. Ange kontots lösenord och tryck på **Continue (Fortsätt)**.
7. Välj **Use the latest available system image (Använd den senaste systemavbildningsfilen)** (rekommenderas), och tryck på **Next (Nästa)**. Du kan även välja **Select a system image (Välj en systemavbildning)** om systemavbildningen finns på en extern enhet eller DVD.
8. Följ de efterföljande stegen för att slutföra systemavbildningsproceduren.

---

**OBS!** Vi rekommenderar starkt att du regelbundet säkerhetskopierar ditt system för att förhindra dataförlust om den bärbara datorn upphör att fungera.

---

# ***Kapitel 6:***

## ***Uppgradera din bärbara dator***

# Uppgradera minnesmodul

---

## VIKTIGT!

- Uppgraderingsalternativet för minnesmodulen gäller bara vissa modeller.
  - Innan du uppgraderar den bärbara datorns minnesmodul (DIMM), kontakta din återförljare eller ett godkänt ASUS servicecenter där du bor.
- 

1. Stäng av datorn och dra ut alla kablar och annan kringutrustning.
2. Placera datorn på ett plant, rent och stadigt underlag.
3. Skruva loss och ta bort locket på baksidan.

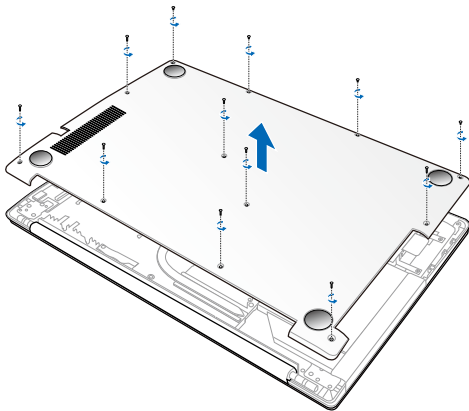

4. Tryck på någon metalldel på den bärbara datorn för att ladda ur dig statisk elektricitet.

5. Ta bort DIMM-enhetens metallskydd.

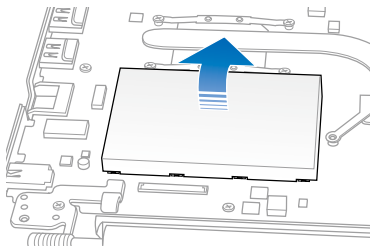

---

**VIKTIGT!** Om din bärbara dator har en installerad DIMM, fortsätt till steg 6. I annat fall fortsätt till steg 7.

---

6. Dra försiktigt isär klämmorna som håller DIMM-enheten på plats (A) och dra ut minnesmodulen för att ta bort den från öppningen (B).

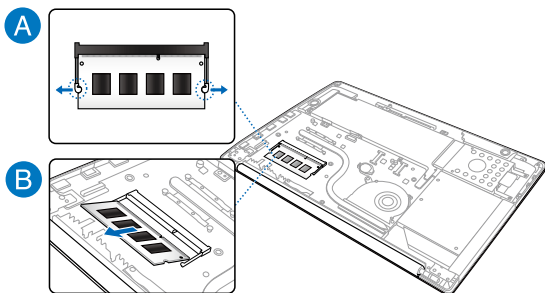

7. Passa in den nya DIMM-enheten med öppningen och sätt in den (A) och tryck ner (B), tills den sitter säkert på plats.

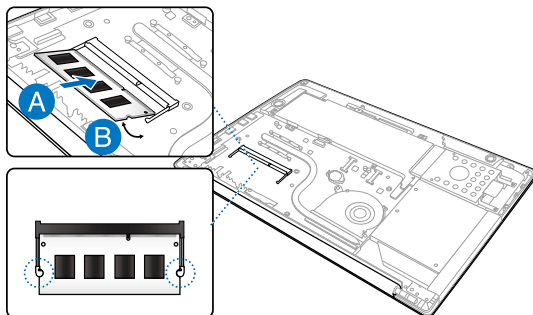



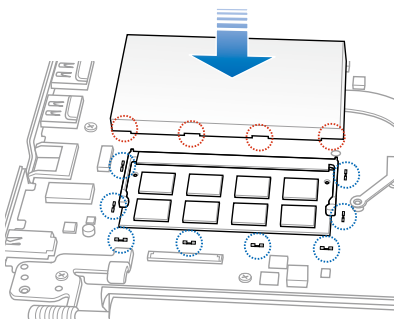

8. Passa in skårorna på DIMM-enhetens metallskydd med metallklamrarna runt DIMM-öppningen och fäst DIMM-enhetens metallskydd igen.



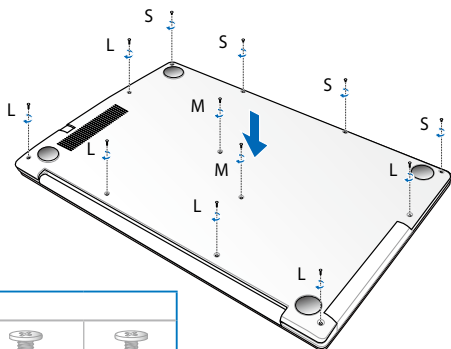

9. Sätt tillbaka och fäst locket på baksidan med skruvarna du tog bort tidigare. Se nedan för korrekt placering av skruvarna.



Skruvsats		
		
Lång (L)	Medium (M)	Kort (K)



## ***Tips och vanliga frågor***

## Praktiska tips för din bärbara dator

För att hjälpa dig att maximera användningen av din dator, ska du underhålla systemets prestanda och kontrollera att alla dina data är säkra. Här följer några praktiska tips som du kan följa:

- Uppdatera regelbundet Windows® för att säkerställa att dina applikationer har de senaste säkerhetsinställningarna.
- Använd ASUS Live Update för att uppdatera ASUS-exklusiva applikationer, drivrutiner och hjälpfunktioner på den bärbara datorn. Se ASUS Tutor som är installerad på den bärbara datorn, för mer information.
- Använd ett anti-virusprogram för att skydda dina data och håll det uppdaterat.
- Undvik att framtvunga avstängning för att stänga av datorn, om det inte är absolut nödvändigt.
- Säkerhetskopiera alltid dina data och gör det till en vana att säkerhetskopiera data till en extern enhet.
- Undvik att använda datorn vid extremt höga temperaturer. Om du inte ska använda datorn under en längre tid (minst en månad) bör du ta ut batteriet om det är uttagbart.
- Ta bort alla externa enheter och kontrollera att du har följande saker innan du återställer den bärbara datorn:
  - Produktnyckel till operativsysteme och andra installerade applikationer
  - Säkerhetskopierade data
  - Användar-ID och lösenord
  - Information om Internetanslutning

## Vanliga frågor om hårdvara

### 1. En svart prick, eller ibland en färgad prick, uppträder på skärmen när jag sätter på datorn. Vad ska jag göra?

Trots att prickarna normalt uppträder på skärmen, påverkar de inte systemet. Om incidenten fortsätter och efterhand påverkar systemets prestanda, kontakta ett godkänt ASUS servicecenter.

### 2. Min skärmbild har ojämn färg och ljusstyrka. Hur kan jag åtgärda det?

Färgen och ljusstyrkan på skärmbilden kan påverkas av vinkeln och datorns placering. Ljusstyrkan och färgtonen på datorn kan även variera med modellen. Du kan använda funktionsknapparna eller skärminställningarna i operativsystemet för att justera skärmbildens utseende.

### 3. Hur kan jag maximera datorbatteriets livslängd?



Du kan prova att göra något av följande:

- Använd **Battery Mode (Batteriläge)** under Power4Gear.
- Använd funktionsknapparna för att ställa in skärmbildens ljusstyrka.
- Aktivera läget **Battery Saving (batterispar)** under Instant On (På direkt).
- Om du inte använder någon Wi-Fi-anslutning, ändra systemet till **Airplane mode (flygplansläge)**.
- Ta bort USB-enheter som inte används.
- Stäng applikationer som inte används, speciellt de som tar upp mycket systemminne.

#### 4. LED-indikatorn för mitt batteri tänds inte. Vad är fel?



- Kontrollera om strömadaptern eller batteriet sitter riktigt. Du kan även ta bort strömadaptern eller batteriet, vänta någon minut och sedan sätta i dem igen i datorn och strölmuttertaget.
- Om problemet kvarstår, kontakta ditt lokala ASUS servicecenter för hjälp.

#### 5. Varför fungerar inte min styrplatta?

- Tryck på  +  för att aktivera styrplattan.
- Kontrollera om ASUS Smart Gesture har ställts in för att avaktivera styrplattan när en extern pekenhet ansluts.

#### 6. Varför hör jag inget ljud från datorns högtalare när jag spelar ljud- eller videofiler?

Du kan prova att göra något av följande:

- Tryck på  +  för att höja högtalarvolymen.
- Kontrollera om högtalarnas ljud stängts av.
- Kontrollera om en hörlurskontakt är ansluten till den bärbara datorn och ta bort den.
- Lås upp Gränssnittssäkerhet för I/O i systemets BIOS. För mer information, se kapitlet *Ansluta till ett trådlöst nätverk* i manualen.

#### 7. Vad ska jag göra om jag blir av med min bärbara dators strömadapter eller batteriet upphör att fungera?



Kontakta ditt lokala ASUS servicecenter för hjälp.

**8. Varför fortsätter ljud att komma ut från den bärbara datorns högtalare fast jag redan anslutit mina hörlurar till rätt uttag?**

Gå till **Control Panel (Kontrollpanel) > Hardware and Sound (Hårdvara och ljud)** och öppna **Audio Manager (Ljudhanterare)** för att konfigurera inställningarna.

**9. Min bärbara dator utför inte tangentryckningarna riktigt eftersom markören rör sig hela tiden. Vad ska jag göra?**



Kontrollera att inget oavsiktligt rör vid eller trycker på styrplattan när du skriver på tangentbordet. Du kan även avaktivera

styrplattan genom att trycka på  + .

**10. Den bärbara datorns styrplatta fungerar inte. Vad ska jag göra?**

Du kan prova att göra något av följande:

- Kontrollera om ASUS Smart Gesture är inställd för att avaktivera styrplattan genom att ansluta en extern pekenhet till datorn. Gör den det, stäng av funktionen.

- Tryck på  + .

**11. När jag trycker på "U", "I" och "O"-tangenterna på tangentbordet, visas siffror istället för bokstäver. Hur kan jag ändra det?**

Tryck på  tangenten eller  +  (på vissa

modeller) på datorn för att stänga av funktionen och använd dessa tangenter för att skriva in bokstäver.

## Vanliga frågor om programvara

### 1. När jag stänger av datorn tänds strömindikatorn men inte enhetens aktivitetsindikator. Systemstart görs inte heller. Hur kan jag åtgärda det?

Du kan prova att göra något av följande:

- Framtvinga avstängning av datorn genom att trycka på strömbrytaren i minst fyra (4) sekunder. Kontrollera om strömadaptern och batteriet är riktigt isatta och sätt på datorn.
- Om problemet kvarstår, kontakta ditt lokala ASUS servicecenter för hjälp.

### 2. Vad ska jag göra när skärmen visar följande meddelande: "Remove disks or other media. Press any key to restart (Ta bort flyttbara diskar. tryck på en tangent för omstart.)"?

Du kan prova att göra något av följande:

- Ta bort alla anslutna USB-enheter och starta om datorn.
- Ta bort optiska skivor som finns kvar i den optiska enheten och starta om.
- Om problemet kvarstår kan din dator ha ett minneslagringsproblem. Kontakta ditt lokala ASUS servicecenter för hjälp.

### 3. Min dator starta om långsammare än vanligt och operativsystemet släpar efter. Hur kan jag åtgärda det?

Ta bort de senast installerade applikationerna eller som inte inkluderades med ditt operativsystempaket, och starta om systemet.



#### 4. **Min dator startar inte om. Hur kan jag åtgärda det?**

Du kan prova att göra något av följande:

- Ta bort alla anslutna enheter från datorn och starta om systemet.
- Tryck på **F9** när du startar. När datorn öppnar **Troubleshooting (Felsökning)**, tryck på **Refresh (Uppdatera)** eller **Reset your PC (Återställ din dator)**.
- Om problemet kvarstår, kontakta ditt lokala ASUS servicecenter för hjälp.

#### 5. **Varför kan datorn inte vakna från vilo- eller tomgångsläge?**

- Du måste trycka på strömbrytaren för att återuppta ditt senaste arbetsläge.
- Systemet kan ha använt upp batteriet helt. Anslut strömadaptern till datorn och anslut till ett vägguttag och tryck på strömbrytaren.

## 6. Hur kan jag starta till DOS med min USB-enhet eller ODD?

Se följande steg:

- a. Starta om datorn och öppna BIOS genom att trycka på **F2** på tangentbordet.
- b. Gå till **Boot (Start) > Launch CSM (Starta CSM) > Enabled (Aktiverad)**.
- c. Gå till menyn **Security (Säkerhet)** och ställ in **Secure Boot Control (Säker startkontroll)** på **Disabled (Avaktiverad)**.
- d. Tryck på **F10** för att spara ändringarna och stäng BIOS.
- e. Håll **ESC (Retur)** nedtryckt för att starta menyn för omstart när datorn startas om.

## ***Bilagor***

## DVD-ROM enhetsinformation (på utvalda modeller)

DVD-enheten låter dig visa och skapa dina egna CD-skivor och DVD-skivor. Du kan köpa ett tillvalt DVD-visarprogram för att visa DVD-titlar.

### Regional uppspelningsinformation

Uppspelning av DVD-filmer innebär dekodning av MPEG2 video, digital AC3 audio och avkryptering av CSS- skyddat innehåll. CSS (ibland kallat copy guard) är namnet som givits till innehållsskyddet som anammats av filmindustrin för att tillgodose behovet att skydda sig mot kopiering.

Även om utförandena på CSS-licenser är många finns det en regel som är mest relevant: uppspelningsrestriktioner på regionaliserat innehåll. För att underlätta geografiskt styrda filmpremiärer släpps DVD-filmer för specifika regioner, som definierat i "Regionsdefinitioner" nedan. Upphovsrättslagar kräver att alla DVD-filmer begränsas till en viss region (vanligtvis kodad till regionen inom vilken den säljs). När DVD-filminnehåll kan släppas för flera regioner, kräver CSSutformningens regler att alla system som är kapabla att spela CSS-krypterat innehåll endast kan vara kapabla att spela en region.

---

**VIKTIGT!** Regionsinställning kan ändras upp till fem gånger genom en tittarprogramvara, sedan kan den endast spela upp DVD-filmer från den senaste regionsinställningen. Efter det krävs en fabriksåterställning för att ändra regionskoden, och det täcks inte av garantin. Om återställning önskas kommer frakt- och återställningskostnader att ligga på användarens ansvar.

---

## Regionsdefinitioner

### Region 1

Canada, USA, nordamerikanska territorierna

### Region 2

Tjeckien, Egypten, Finland, Frankrike, Tyskland, Golfstaterna, Ungern, Island, Iran, Irak, Irland, Italien, Japan, Nederländerna, Norge, Polen, Portugal, Saudiarabien, Skottland, Sydafrika, Spanien, Sverige, Schwiz, Syrien, Tuket, Storbritannien, Grekland, föredetta Jugoslaviska republikerna, Slovakien

### Region 3

Burma, Indonesien, Sydkorea, Malaysia, Filippinerna, Singapore, Taiwan, Thailand, Vietnam

### Region 4

Australien, Karibien (förutom de nordamerikanska territorierna), Centralamerika, Nya Zealand, Stilla Havet, Sydamerika

### Region 5

CIS, Indien, Pakistan, resten av Afrika, Ryssland, Nordkorea

### Region 6

Kina

## Blu-ray ROM enhetsinformation (på utvalda modeller)

Blu-ray-enheten låter dig visa högdefinitionsvideos (HD) och andra skivfilformat såsom DVD och CD.

### Definition av regioner

#### Region A

Nordamerika, Central- och Sydamerikas länder och deras territorium; Taiwan, Hongkong, Macao, Japan, Korea (Syd och Nord), sydöstra Asiens länder och deras territorium.

#### Region B

Europa, Afrika och sydvästra Asiens länder och deras territorium, Australien och Nya Zeeland.

#### Region C

Centrala och södra Asien, Östeuropas länder och deras territorium; Kina och Mongoliet.

---

**OBS!** Se Blu-ray Disc webbsida på [www.blu-raydisc.com/en/Technical/FAQs/Blu-rayDiscforVideo.aspx](http://www.blu-raydisc.com/en/Technical/FAQs/Blu-rayDiscforVideo.aspx) för ytterligare detaljer.

---

## Interna modem uppfyllelse

Den bärbara datorn med interna modem överensstämmer med JATE (Japan), FCC (USA, Kanada, Korea, Taiwan) och CTR21. Det interna modemmet har godkänts i enlighet med rådsbeslut 98/482/EC för paneuropeisk enskild terminalanslutning till det publika telefonnätet (PSTN). Emellertid på grund av olikheter mellan de enskilda PSTN i de olika länderna ger inte godkännandet själv en ovillkorlig försäkran om fungerande drift på varje PSTN nätverks anslutningspunkt. Vid eventuella problem bör du först kontakta leverantören av utrustningen.

## Översikt

Den 4 augusti 1998 publicerades den europeiska rådets beslut angående CTR 21 i Officiella tidningar av EC. CTR 21 gäller för alla icke röstutrustningar med DTMF-uppringning vilka är avsedda att anslutas till det analoga PSTN (Public Switched Telephone Network/publika telefontätet).

CTR 21 (Common Technical Regulation) för anslutningskrav för anslutning till det analoga publika telefontätet av terminalutrustning (exkluderat terminalutrustning som stödjer rösttelefoni justerad tjänst) i vilka nätverksadressering utförs med hjälp av tvåtons flerfrekvenssignaler.

## Network Compatibility Declaration (deklaration om nätverkskompatibilitet)

Uttalande som ska göras av tillverkaren till anmält organ och säljaren: "Denna deklaration indikerar de nätverk med vilka utrustningen är konstruerad att arbeta och alla rapporterade nätverk med vilka utrustningen har samverkansproblem.

Uttalande som ska göras av tillverkaren till användaren: "Denna deklaration indikerar de nätverk med vilka utrustningen är konstruerad att arbeta och alla rapporterade nätverk med vilka utrustningen har samverkansproblem. Tillverkaren ska också associera ett uttalande för att klargöra där nätverkskompatibilitet är beroende på fysiska och programbytesinställningar. Det kommer också att råda användaren att kontakta försäljaren om det finns önskemål om att använda utrustningen i ett annat nätverk".

Fram tills nu har anmält organ hos CETECOM givit ut flera pan-europeiska godkännanden att använda CTR 21. Resultatet är Europas första modem som inte kräver myndighetsgodkännande i varje enskilt Europeiskt land.

## Icke-röst utrustning

Telefonsvarare och högtalartelefonen kan vara lämplig så väl som modem, faxmaskiner, nummerpresentatörer och larmsystem. Utrustning vars slutkvalitet för talet kontrolleras av bestämmelser (t.e.x handmikrotelefoner och i vissa länder även sladdlösa telefoner) är undantagna.

## Denna tabell visar de länder som för närvarande är under CTR21 standard.

<b>Land</b>	<b>Tillämpad</b>	<b>Fler tester</b>
Österrike <sup>1</sup>	Ja	Nej
Belgien	Ja	Nej
Tjeckiska republiken	Nej	Inte tillämpligt
Danmark <sup>1</sup>	Ja	Ja
Finland	Ja	Nej
Frankrike	Ja	Nej
Tyskland	Ja	Nej
Grekland	Ja	Nej
Ungern	Nej	Inte tillämpligt
Island	Ja	Nej
Irland	Ja	Nej
Italien	Under behandling	Under behandling
Israel	Nej	Nej
Lichtenstein	Ja	Nej
Luxemburg	Ja	Nej
Nederländerna <sup>1</sup>	Ja	Ja
Norge	Ja	Nej
Polen	Nej	Inte tillämpligt
Portugal	Nej	Inte tillämpligt
Spanien	Nej	Inte tillämpligt
Sverige	Ja	Nej
Schweiz	Ja	Nej
Storbritannien	Ja	Nej



Denna information har kopierats från CETECOM och lämnas utan förpliktelse. För uppdatering av denna tabell besök [http://www.cetecom.de/technologies/ctr\\_21.html](http://www.cetecom.de/technologies/ctr_21.html)

1 Nationella krav gäller endast om utrustningen använder telefoni med pulsval (tillverkare kan hävda i bruksanvisningen att utrustningen endast är avsedd att stödja DTMF signalering, vilket skulle göra ytterligare tester överflödiga).

I Nederländerna krävs ytterligare tester för serieanslutning och nummerpresentationsfunktioner.

## Yttrande statliga kommunikationsnämnden

Den här apparaten överensstämmer med FCC regler del 15. Hantering är aktuell under följande två villkor:

- Apparaten får inte orsaka allvarlig störning.
- Apparaten måste godkänna all mottagen störning, medräknat störning som kan orsaka oönskad handling.

Utrustningen har testats och befunnits överensstämma med gränserna för en klass B digital apparat, enligt del 15 i bestämmelserna från statliga kommunikationsnämnden (Federal Communications Commission, 'FCC'). De här gränserna är utformade för att tillhandahålla lämpligt skydd mot skadlig störning i en installation i hemmet. Den här utrustningen genererar, använder och kan avge strålning med radiofrekvensenergi samt kan, om den inte är installerad och används i överensstämmelse med givna instruktioner, orsaka skadlig störning på radiokommunikation. Det finns dock inga garantier att störningar inte kommer att inträffa i en särskild installation. Om den här utrustningen orsakar skadliga störningar på radio- eller televisionsmottagning, vilket kan fastställas genom att slå på och slå av utrustningen, uppmantras användaren att försöka korrigera störningen genom en eller flera av följande åtgärder:

- Rikta om eller flytta på mottagarantennen.
- Öka avståndet mellan utrustningen och mottagaren.

- Anslut utrustningen till ett uttag på en annan strömkrets än den som mottagaren är ansluten till.
- Rådfråga försäljaren eller en erfaren radio/TV-tekniker.

---

**WARNING!** Användningen av en skyddad elsladd krävs för att kunna tillmötesgå FCC-nämndens gränser och för att förhindra störning på radio- och TV-mottagning i närheten. Det är viktigt att endast den medföljande elsladden används. Använd endast skyddade kablar för att ansluta I/O-apparater till den här utrustningen. Du förvarnas om att förändringar eller ändringar som inte uttryckligen har godkänts av ansvarig part för anpassning, kan ogiltigförklara dig som tillåten användare av utrustningen.

---

(Återgiven från Code of Federal Regulations #47, del 15.193, 1993, Washington DC: Office of the Federal Register, National Archives och Records Administration, U.S.A Government Printing Office.)

## FCC (Amerikanska telekommunikationsmyndighetens) varningstext om radiofrekvens- (RF-) exponering

---

**WARNING!** Varningstext från FCC: Ändringar eller modifieringar som inte uttryckligen godkänts av den part, som är ansvarig för uppfyllandet av villkoren, kan upphäva användarens rätt att använda utrustningen. "Tillverkaren deklarerar att denna enhet är begränsad till kanalerna 1 till 11 i 2.4 GHz-frekvensbandet via specificerade inbyggda program kontrollerade i USA."

---

Denna utrustning uppfyller FCC:s strålningsgränsvärden som fastställts för en okontrollerad miljö. För fortsatt uppfyllande av FCC RF-exponeringskrav ska direktkontakt med sändarantennen under sändning undvikas. Slut användare måste följa de specifika driftsinstruktionerna för tillfredsställande uppfyllelse av radiostrålningskraven.

## Deklaration om överensstämmelse (R&TTE Direktivet 1999/5/EG)

Följande poster var fullföljda och anses relevanta och tillräckliga:

- Nödvändiga krav som i [Artikel 3]
- Skyddskrav för hälsa och säkerhet som om [Artikel 3.1a]
- Testning för elektrisk säkerhet enligt [EN 60950]
- Skyddskrav för elektromagnetisk kompatibilitet i [Artikel 3.1b]
- Testning av elektromagnetisk kompatibilitet i [EN 301 489-1] & [EN 301 489-17]
- Effektiv användning av radiospektrat som i [Artikel 3.2]
- Återkommande radiotester enligt [EN 300 328-2]

### CE Märkning



#### CE märkning för enheter utan trådlös LAN/Bluetooth

Den levererade versionen av denna enhet uppfyller kraven hos EEC direktiven 2004/108/EG "Elektromagnetisk kompatibilitet" och 2006/95/EC "Lågspänningsdirektivet".



#### CE märkning för enheter med trådlös LAN/ Bluetooth

Denna utrustning uppfyller kraven hos Direktiv 1999/5/EG för Europeiska parlamentet och kommissionen från den 9 mars 1999 om radioutrustning och telekommunikationsutrustning och om ömsesidigt erkännande av utrustningens överensstämmelse.

## IC:s strålningsexponeringsdeklaration för Kanada

Denna utrustning uppfyller IC:s strålningsgränsvärden som fastställts för en okontrollerad miljö. För fortsatt uppfyllande av IC RF-exponeringskrav ska direktkontakt med sändarantennen under sändning undvikas. Slut användare måste följa de specifika driftsinstruktionerna för tillfredsställande uppfyllelse av radiostrålningskraven.

Hantering gäller under följande två villkor:

- Denna enhet får inte orsaka störningar och
- Denna enhet måste acceptera störningar, inklusive störningar som kan orsaka oönskad funktion hos enheten.

För att förhindra radiostörningar på licensierade tjänster (t.ex. mobilsatellitssystem i samma kanal) är denna enhet avsedd att användas inomhus och borta från fönster för att ge maximal avskärmning. Utrustning (eller dess sändarantenn) som installeras utomhus kräver licens.

Denna enhet uppfyller Industry Canada licence-exempt RSS standard.

## Trådlös hanteringskanal för olika områden

Nordamerika	2.412-2.462 GHz	Ch01 genom CH11
Japan	2.412-2.484 GHz	Ch01 genom Ch14
Europa ETSI	2.412-2.472 GHz	Ch01 genom Ch13

## Frankrike begränsade trådlösa frekvensband

En del områden i Frankrike har begränsade frekvensband. Det värsta fallet av max tillåten ström inomhus är:

- 10mW för hela 2.4 GHzbandet (2400 MHz–2483.5 MHz)
- 100mW för frekvenser mellan 2446.5 MHz och 2483.5 MHz

---

**OBS!** Kanalerna 10 till 13 inbegripet verkar i bandet 2446.6 MHz till 2483.5 MHz.

---

Det finns få möjligheter till användning utomhus: På privat egendom eller på den privata egendomen för offentliga personer, är användning föremål för en preliminär tillåtelseprocedure från Försvarsministeriet, med max tillåten ström på 100mW i bandet 2446.5–2483.5 MHz. Användning utomhus på allmän egendom är inte tillåtet.

I avdelningarna som listas nedan för hela 2.4 GHzbandet:

- Max tillåten ström inomhus är 100mW
- Max tillåten ström utomhus är 10mW

Avdelningar inom vilka användning av 2400–2483.5 MHzbandet är tillåtet med en EIRP på mindre än 100mW inomhus och mindre än 10mW utomhus:

01 Ain	02 Aisne	03 Allier
05 Hautes Alpes	08 Ardennes	09 Ariège
11 Aude	12 Aveyron	16 Charente
24 Dordogne	25 Doubs	26 Drôme
32 Gers	36 Indre	37 Indre et Loire
41 Loir et Cher	45 Loiret	50 Manche
55 Meuse	58 Nièvre	59 Nord
60 Oise	61 Orne	63 Puy du Dôme
64 Pyrénées Atlantique	66 Pyrénées Orientales	67 Bas Rhin
68 Haut Rhin	70 Haute Saône	71 Saône et Loire
75 Paris	82 Tarn et Garonne	84 Vaucluse
88 Vosges	89 Yonne	90 Territoire de Belfort
94 Val de Marne		

Det här kravet kommer med stor sannolikhet att ändras med tiden, och göra det möjligt för dig att använda ditt trådlösa LANkort inom fler områden i Frankrike. Vänligen kontrollera med ART för senaste information (<http://www.arcep.fr>).

---

**OBS!** Ditt WLANkort sänder mindre än 100mW, men mer än 10mW.

---

## UL säkerhetsanmärkingar

För att motsvara UL 1459 krävs telekommunikationer (telefon)-utrustning som avses att anslutas elektriskt till ett telekommunikationsnätverk, med en jordad funktionsspänning som inte överskrider mer än 200V, 300V topp-till-topp och 105V rms, och som installeras eller används i överensstämmelse med National Electric Code (NFPA 70).

När du använder modemmet på Notebook PC ska alltid grundläggande säkerhetsföreskrifter följas för att minska risken för brand, elektrisk stöt och skada på personer, inräknat följande:

- Använd inte Notebook PC i närheten av vatten, t ex i närheten av ett badkar, tvättställ, köksvask eller tvättbalja, i en blöt källare eller i närheten av en simbassäng.
- Använd inte Notebook PC under elektrisk storm. Det kan föreligga risk för elektrisk stöt från blixten.
- Använd inte Notebook PC i närheten av gasläcka.

För att motsvara UL 1642 krävs primära (ej återuppladdningsbara) och sekundära (återuppladdningsbara) lithiumbatterier för användning som strömkälla i produkten. Dessa batterier innehåller metallisk litium eller litiumlegering, eller en litiumjon, och kan bestå av en enda elektrokemisk cell eller två eller fler celler som är anslutna i serie, parallell eller både-och, som omvandlar kemisk energi till elektrisk energi genom en irreversibel eller reversibel kemisk reaktion.

- Avstå från att slänga bort Notebook PC-batteriet i öppen eld, då det kan explodera. Kontrollera med lokala bestämmelser för eventuellt speciella avfallsanvisningar för att minska risken för skada på personer beroende på eld eller explosion.
- Avstå från att använda strömadaptrar eller batterier från andra apparater, för att undvika skada på personer beroende på eld eller explosion. Använd endast UL-certifierade strömadaptrar eller batterier som tillhandahålls av tillverkaren eller auktoriserade återförsäljare.

## Krav strömsäkerhet

Produkter med elektrisk ström med värden på upp till 6A och som är tyngre än 3Kg måste använda godkända elsladdar som är större än eller lika med: H05VV-F, 3G, 0.75mm<sup>2</sup> eller H05VV-F, 2G, 0.75mm<sup>2</sup>.

## TV-mottagarmeddelanden

Notering till CATV Systeminstallare - Kabeldistributionssystemet bör vara jordat i enlighet med ANSI/NFPA 70, National Electrical Code (NEC), särskilt avsnitt 820.93, Jordande av yttre konduktiv sköld på en koaxial kabelinstallation bör inkludera bindning av skärmen av den koaxiala kabeln till jorden vid byggnadsingången.

## REACH

Uppfyller REACH (Registration, Evaluation, Authorization, and Restriction of Chemicals (Registrering, Värdering, Behörighet och Begränsning)) reglerande regelverk, vi publicerar de kemiska substanserna i våra produkter på ASUS REACH webbsida på [HYPERLINK "http://csr.asus.com/english/REACH.htm"](http://csr.asus.com/english/REACH.htm).

## Produktanmärkning Macrovision Corporation

Den här produkten innehåller teknologi som är skyddad enligt upphovsrätten genom metodanspråk av vissa USA-patent och annan intellektuell egenomsrätt som ägs av Macrovision Corporation och andra rättighetsägare. Användning av den här upphovsrättsligt skyddade teknologin måste godkännas av Macrovision Corporation, och är endast avsedd för hemmet och annan begränsad tittaranvändning *så tillvida inget annat har godkänts av Macrovision Corporation*. Kopiering av tekniken eller isärplockning är förbjuden.

## Förhindra hörselskador

För att förhindra eventuella hörselskador skall du inte lyssna med hög volym under långa perioder.





## Nordiska försiktighetsåtgärder (för litium-jon batterier)

**CAUTION!** Danger of explosion if battery is incorrectly replaced. Replace only with the same or equivalent type recommended by the manufacturer. Dispose of used batteries according to the manufacturer's instructions. (English)

**ATTENZIONE!** Rischio di esplosione della batteria se sostituita in modo errato. Sostituire la batteria con un una di tipo uguale o equivalente consigliata dalla fabbrica. Non disperdere le batterie nell'ambiente. (Italian)

**VORSICHT!** Explosionsgefahr bei unsachgemäßen Austausch der Batterie. Ersatz nur durch denselben oder einem vom Hersteller empfohlenem ähnlichen Typ. Entsorgung gebrauchter Batterien nach Angaben des Herstellers. (German)

**ADVARSEL!** Lithiumbatteri - Eksplosionsfare ved fejlagtig håndtering. Udskiftning må kun ske med batteri af samme fabrikat og type. Levér det brugte batteri tilbage til leverandøren. (Danish)

**WARNING!** Explosionsfara vid felaktigt batteribyte. Använd samma batterityp eller en ekvivalent typ som rekommenderas av apparattillverkaren. Kassera använt batteri enligt fabrikantens instruktion. (Swedish)

**VAROITUS!** Paristo voi räjähtää, jos se on virheellisesti asennettu. Vaihda paristo ainoastaan laitevalmistajan suosittellemaan tyyppiin. Hävitä käytetty paristo valmistagan ohjeiden mukaisesti. (Finnish)

**ATTENTION!** Il y a danger d'explosion s'il y a remplacement incorrect de la batterie. Remplacer uniquement avec une batterie du même type ou d'un type équivalent recommandé par le constructeur. Mettre au rebut les batteries usagées conformément aux instructions du fabricant. (French)

**ADVARSEL!** Eksplosjonsfare ved feilaktig skifte av batteri. Benytt samme batteritype eller en tilsvarende type anbefalt av apparatfabrikanten. Brukte batterier kasseres i henhold til fabrikantens instruksjoner. (Norwegian)

標準品以外の使用は、危険の元になります。交換品を使用する場合、製造者に指定されるものを使って下さい。製造者の指示に従って処理して下さい。(Japanese)

**ВНИМАНИЕ!** При замене аккумулятора на аккумулятор иного типа возможно его возгорание. Утилизируйте аккумулятор в соответствии с инструкциями производителя. (Russian)

# Säkerhetsinformation optisk lagringsenhet

## Säkerhetsinformation laser

### CD-ROM användarsäkerhet

#### CLASS 1 LASER PRODUKT

---

**WARNING!** För att förhindra exponering av den optiska enhetens laser, försök inte ta isär eller reparera den optiska disken på egen hand. För din egna säkerhets skull, kontakta en professionell tekniker för hjälp.

---

## Varningsetikett service

---

**WARNING!** OSYNLIG LASERSTRÅLNING NÄR DEN ÄR ÖPPEN. TITTA INTE IN I STRÅLEN ELLER DIREKT PÅ MED OPTISKA INSTRUMENT.

---

## CDRH-bestämmelser

Center for Devices and Radiological Health (CDRH) av U.S.As Food and Drug Administration implementerade bestämmelser för laserprodukter den 2 augusti 1976. Dessa bestämmelser gäller för laserprodukter som tillverkats från 1 augusti 1976 och framåt. Anammande av bestämmelserna är obligatorisk för produkter som marknadsförs i USA.

---

**WARNING!** Användning av kontroller eller justeringar eller utförande av procedurer annat än de som är specificerade här i eller i installationsvägledningen för laserprodukten kan resultera i farlig exponering för laser.

---

## Beläggningsmeddelande

**VIKTIGT!** För att isolera den bärbara datorn elektriskt och bibehålla elsäkerheten används en beläggning på höljet förutom sidorna där IO-uttagen är placerade.

# CTR 21 godkännande (för bärbara datorer med inbyggt modem)

## Danish

•Udstyret er i henhold til Rådets beslutning 98/482/EF EU-godkendt til at blive opkoblet på de offentlige telefonnet som enkeltforbundet terminal. På grund af forskelle mellem de offentlige telefonnet i de forskellige lande giver godkendelsen dog ikke i sig selv ubetinget garanti for, at udstyret kan fungere korrekt på samtlige nettermineringspunkter på de offentlige telefonnet.

I tilfælde af problemer bør De i første omgang henvende Dem til leverandøren af udstyret.•

## Dutch

„Dit apparaat is goedgekeurd volgens Beschikking 98/482/EG van de Raad voor de pan-Europese aansluiting van enkelvoudige eindapparatuur op het openbare geschakelde telefoonnetwerk (PSTN). Gezien de verschillen tussen de individuele PSTN's in de verschillende landen, biedt deze goedkeuring op zichzelf geen onvoorwaardelijke garantie voor een succesvolle werking op elk PSTN-netwerkaansluitpunt.

Neem bij problemen in eerste instantie contact op met de leverancier van het apparaat.”

## English

“The equipment has been approved in accordance with Council Decision 98/482/EC for pan-European single terminal connection to the public switched telephone network (PSTN). However, due to differences between the individual PSTNs provided in different countries, the approval does not, of itself, give an unconditional assurance of successful operation on every PSTN network termination point.

In the event of problems, you should contact your equipment supplier in the first instance.”

## Finnish

”Tämä laite on hyväksytty neuvoston päätöksen 98/482/EY mukaisesti liitettäväksi yksittäisenä laitteena yleiseen kytkentäiseen puhelinverkkoon (PSTN) EU:n jäsenvaltioissa. Eri maiden yleisten kytkentäisten puhelinverkkojen välillä on kuitenkin eroja, joten hyväksyntä ei sellaisenaan takaa häiriötöntä toimintaa kaikkien yleisten kytkentäisten puhelinverkkojen liityntäpisteissä.

Ongelmien ilmetessä ottakaa viipymättä yhteyttä laitteen toimittajaan.”

## French

•Cet équipement a reçu l'agrément, conformément à la décision 98/482/CE du Conseil, concernant la connexion paneuropéenne de terminal unique aux réseaux téléphoniques publics commutés (RTPC). Toutefois, comme il existe des différences d'un pays à l'autre entre les RTPC, l'agrément en soi ne constitue pas une garantie absolue de fonctionnement optimal à chaque point de terminaison du réseau RTPC.

En cas de problème, vous devez contacter en premier lieu votre fournisseur.•

## German

„Dieses Gerät wurde gemäß der Entscheidung 98/482/EG des Rates europaweit zur Anschaltung als einzelne Endeinrichtung an das öffentliche Fernsprechnetz zugelassen. Aufgrund der zwischen den öffentlichen Fernsprechnetzen verschiedener Staaten bestehenden Unterschiede stellt diese Zulassung an sich jedoch keine unbedingte Gewähr für einen erfolgreichen Betrieb des Geräts an jedem Netzabschlußpunkt dar.

Falls beim Betrieb Probleme auftreten, sollten Sie sich zunächst an ihren Fachhändler wenden.“

## Greek

«Ο εξοπλισμός έχει εγκριθεί για πανευρωπαϊκή σύνδεση μεμονωμένου τερματικού με το δημόσιο τηλεφωνικό δίκτυο μεταγωγής (PSTN), σύμφωνα με την απόφαση 98/482/ΕΚ του Συμβουλίου· ωστόσο, επειδή υπάρχουν διαφορές μεταξύ των επιμέρους PSTN που παρέχονται σε διάφορες χώρες, η έγκριση δεν παρέχει απ' αυτής ανεπιφύλακτη εξασφάλιση επιτυχούς λειτουργίας σε κάθε σημείο απόληξης του δικτύου PSTN.

Εάν ανακύψουν προβλήματα, θα πρέπει κατ' αρχάς να απευθύνεστε στον προμηθευτή του εξοπλισμού σας.»

## Italian

«La presente apparecchiatura terminale è stata approvata in conformità della decisione 98/482/CE del Consiglio per la connessione paneuropea come terminale singolo ad una rete analogica PSTN. A causa delle differenze tra le reti dei differenti paesi, l'approvazione non garantisce però di per sé il funzionamento corretto in tutti i punti di terminazione di rete PSTN.

In caso di problemi contattare in primo luogo il fornitore del prodotto.»

## Portuguese

«Este equipamento foi aprovado para ligação pan-europeia de um único terminal à rede telefónica pública comutada (RTPC) nos termos da Decisão 98/482/CE. No entanto, devido às diferenças existentes entre as RTPC dos diversos países, a aprovação não garante incondicionalmente, por si só, um funcionamento correcto em todos os pontos terminais da rede da RTPC.

Em caso de problemas, deve entrar-se em contacto, em primeiro lugar, com o fornecedor do equipamento.»

## Spanish

«Este equipo ha sido homologado de conformidad con la Decisión 98/482/CE del Consejo para la conexión paneuropea de un terminal simple a la red telefónica pública conmutada (RTPC). No obstante, a la vista de las diferencias que existen entre las RTPC que se ofrecen en diferentes países, la homologación no constituye por sí sola una garantía incondicional de funcionamiento satisfactorio en todos los puntos de terminación de la red de una RTPC.

En caso de surgir algún problema, procede ponerse en contacto en primer lugar con el proveedor del equipo.»

## Swedish

”Utrustningen har godkänts i enlighet med rådets beslut 98/482/EG för alleuropeisk anslutning som enskild terminal till det allmänt tillgängliga kopplade telenätet (PSTN). På grund av de skillnader som finns mellan telenätet i olika länder utgör godkännandet emellertid inte i sig självt en absolut garanti för att utrustningen kommer att fungera tillfredsställande vid varje telenätsanslutningspunkt.

Om problem uppstår bör ni i första hand kontakta leverantören av utrustningen.”

## ENERGY STAR-efterlevande produkt



ENERGY STAR är ett samarbetsprogram mellan amerikanska EPA (Environmental Protection Agency) och amerikanska energidepartementet för att hjälpa oss alla att spara pengar och skydda miljön genom energieffektiva produkter och metoder.

knapp på tangentbordet. Alla ASUS-produkter som är märkta med ENERGY STAR-logotypen efterlever ENERGY STAR-standarden, och funktionen för strömhantering är aktiverad som standard. Monitorn och datorn försätts automatiskt i vila efter 15 och 30 minuter av användarinaktivitet. För att väcka datorn klicka med musen eller tryck på någon knapp på tangentbordet.

Gå till <http://www.energy.gov/powermanagement> för utförlig information om strömhantering och dess fördelar för miljön. Du kan också gå till <http://www.energystar.gov> för utförlig information om ENERGY STAR-samarbetsprogrammet.

---

**OBS!** Energy Star stöds INTE av Freedos- och Linux-baserade produkter.

---

## EU:s eko-märkning

Denna bärbara dator har fått märkningen EU Flower, vilket betyder att denna produkt har följande egenskaper:

1. Minskad energiförbrukning under användning och standby-lägen
2. Begränsad användning av giftiga tungmetaller
3. Begränsad användning av ämnen som är farliga för miljö och människors hälsa
4. Minskning av användningen av naturresurser genom främjande av återvinning\*
5. Utformad för enkla uppgraderingar och längre livslängd genom att tillhandahålla kompatibla reservdelar som batterier, nätaggregat, tangentbord, minne och CD- eller DVD-enhet om en sådan finns.
6. Minskat solitt avfall genom en återtagningspolicy\*

För mer information om märkningen EU Flower, gå till hemsidan för European Union Eco-label: <http://www.ecolabel.eu>.

## Uppfyllelse och deklARATION av globala miljöbestämmelser

ASUS följer det gröna konstruktionskonceptet för konstruktion och tillverkning av våra produkter och ser till att varje steg i produktens livscykel för en ASUS produkt är i linje med globala miljöbestämmelser. Dessutom redovisar ASUS relevant information baserat på reglerande krav.

Se <http://csr.asus.com/english/Compliance.htm> för information om redovisning baserat på de krav som ASUS uppfyller:

### **Japan JIS-C-0950 Materialdeklaration**

### **EU REACH SVHC**

### **Korea RoHS**

### **Schweiziska energilagrar**

## ASUS återvinning / Återtagningstjänst

ASUS återvinning och återtagningsprogram kommer från vårt åtagande för att uppfylla den högsta standarden för att skydda vår miljö. Vi tror på att tillhandahålla lösningar för våra kunder att kunna ta ansvar för återvinning av våra produkter, batterier och andra komponenter samt förpackningsmaterial. Gå till <http://csr.asus.com/english/Takeback.htm> för detaljerad information om återvinning för olika regioner.

# EC Declaration of Conformity



We, the undersigned,

Manufacturer:	ASUSTeK COMPUTER INC.
Address, City:	4F, No. 150, LI-TE Rd., PEITOU, TAIPEI 112, TAIWAN
Country:	TAIWAN
Authorized representative in Europe:	ASUS COMPUTER GmbH
Address, City:	HARKORT STR. 21-23, 40880 RATINGEN
Country:	GERMANY

declare the following apparatus:

Product name :	Notebook P.C.
Model name :	S551L, V551L, R551L

conform with the essential requirements of the following directives:

**2004/108/EC-EMC Directive**

<input checked="" type="checkbox"/> EN 55022:2010	<input checked="" type="checkbox"/> EN 55024:2010
<input checked="" type="checkbox"/> EN 61000-3-2:2006+A2:2009	<input checked="" type="checkbox"/> EN 61000-3-3:2008
<input type="checkbox"/> EN 55013:2001+A1:2003+A2:2006	<input type="checkbox"/> EN 55020:2007+A11:2011

**1999/5/EC-R & TTE Directive**

<input checked="" type="checkbox"/> EN 300 328 V1.7.1(2006-10)	<input checked="" type="checkbox"/> EN 301 489-1 V1.9.2(2011-09)
<input type="checkbox"/> EN 300 440-1 V1.6.1(2010-08)	<input type="checkbox"/> EN 301 489-3 V1.4.1(2002-08)
<input type="checkbox"/> EN 300 440-2 V1.4.1(2010-08)	<input type="checkbox"/> EN 301 489-4 V1.4.1(2009-05)
<input type="checkbox"/> EN 301 511 V9.0.2(2003-03)	<input type="checkbox"/> EN 301 489-7 V1.3.1(2005-11)
<input type="checkbox"/> EN 301 908-1 V5.2.1(2011-05)	<input type="checkbox"/> EN 301 489-9 V1.4.1(2007-11)
<input type="checkbox"/> EN 301 908-2 V5.2.1(2011-07)	<input checked="" type="checkbox"/> EN 301 489-17 V2.1.1(2009-05)
<input checked="" type="checkbox"/> EN 301 893 V1.6.1(2011-11)	<input type="checkbox"/> EN 301 489-24 V1.5.1(2010-09)
<input type="checkbox"/> EN 302 544-2 V1.1.1(2009-01)	<input type="checkbox"/> EN 302 328-2 V1.2.2(2007-06)
<input type="checkbox"/> EN 302 623 V1.1.1(2009-01)	<input type="checkbox"/> EN 302 328-3 V1.3.1(2007-09)
<input type="checkbox"/> EN 300 330-1 V1.7.1(2010-02)	<input type="checkbox"/> EN 301 357-2 V1.4.1(2008-11)
<input type="checkbox"/> EN 300 330-2 V1.5.1(2010-02)	<input type="checkbox"/> EN 302 291-1 V1.1.1(2005-07)
<input type="checkbox"/> EN 50360:2001	<input type="checkbox"/> EN 302 291-2 V1.1.1(2005-07)
<input type="checkbox"/> EN 62479:2010	<input type="checkbox"/> EN 50385:2002
	<input type="checkbox"/> EN 62311:2008

**2006/95/EC-LVD Directive**

<input checked="" type="checkbox"/> EN 60950-1 / A12:2011	<input type="checkbox"/> EN 60065:2002 / A12:2011
---	---

**2009/125/EC-ErP Directive**

<input checked="" type="checkbox"/> Regulation (EC) No. 1275/2008	<input checked="" type="checkbox"/> Regulation (EC) No. 278/2009
<input type="checkbox"/> Regulation (EC) No. 642/2009	

**2011/65/EU-RoHS Directive**

Ver. 130208

**CE marking**



(EC conformity marking)

Position : CEO

Name : Jerry Shen

Declaration Date: 27/05/2013

Year to begin affixing CE marking:2013

Signature : \_\_\_\_\_

# EC Declaration of Conformity



**We, the undersigned,**

Manufacturer:	ASUSTeK COMPUTER INC.
Address, City:	4F, No. 150, LI-TE Rd., PEITOU, TAIPEI 112, TAIWAN
Country:	TAIWAN
Authorized representative in Europe:	ASUS COMPUTER GmbH
Address, City:	HARKORT STR. 21-23, 40880 RATINGEN
Country:	GERMANY

**declare the following apparatus:**

Product name :	Notebook PC
Model name :	S451L, V451L, R451L

conform with the essential requirements of the following directives:

**2004/108/EC-EMC Directive**

<input checked="" type="checkbox"/> EN 55022:2010	<input checked="" type="checkbox"/> EN 55024:2010
<input checked="" type="checkbox"/> EN 61000-3-2:2006+A2:2009	<input checked="" type="checkbox"/> EN 61000-3-3:2008
<input type="checkbox"/> EN 55013:2001+A1:2003+A2:2006	<input type="checkbox"/> EN 55020:2007+A11:2011

**1999/5/EC-R & TTE Directive**

<input checked="" type="checkbox"/> EN 300 328 V1.7.1(2006-10)	<input checked="" type="checkbox"/> EN 301 489-1 V1.9.2(2011-09)
<input type="checkbox"/> EN 300 440-1 V1.6.1(2010-08)	<input type="checkbox"/> EN 301 489-3 V1.4.1(2002-08)
<input type="checkbox"/> EN 300 440-2 V1.4.1(2010-08)	<input type="checkbox"/> EN 301 489-4 V1.4.1(2009-05)
<input type="checkbox"/> EN 301 511 V9.0.2(2003-03)	<input type="checkbox"/> EN 301 489-7 V1.3.1(2005-11)
<input type="checkbox"/> EN 301 908-1 V5.2.1(2011-05)	<input type="checkbox"/> EN 301 489-9 V1.4.1(2007-11)
<input type="checkbox"/> EN 301 908-2 V5.2.1(2011-07)	<input checked="" type="checkbox"/> EN 301 489-17 V2.1.1(2009-05)
<input checked="" type="checkbox"/> EN 301 893 V1.6.1(2011-11)	<input type="checkbox"/> EN 301 489-24 V1.5.1(2010-09)
<input type="checkbox"/> EN 302 544-2 V1.1.1(2009-01)	<input type="checkbox"/> EN 302 326-2 V1.2.2(2007-06)
<input type="checkbox"/> EN 302 623 V1.1.1(2009-01)	<input type="checkbox"/> EN 302 326-3 V1.3.1(2007-09)
<input type="checkbox"/> EN 50360:2011	<input type="checkbox"/> EN 301 357-2 V1.4.1(2008-11)
<input type="checkbox"/> EN 62479:2010	<input type="checkbox"/> EN 302 291-1 V1.1.1(2005-07)
<input type="checkbox"/> EN 50385:2002	<input type="checkbox"/> EN 302 291-2 V1.1.1(2005-07)
<input checked="" type="checkbox"/> EN 62311:2008	

**2006/95/EC-LVD Directive**

<input checked="" type="checkbox"/> EN 60950-1 / A12:2011	<input type="checkbox"/> EN 60665:2002 / A12:2011
---	---

**2009/125/EC-ErP Directive**

<input checked="" type="checkbox"/> Regulation (EC) No. 1275/2008	<input checked="" type="checkbox"/> Regulation (EC) No. 278/2009
<input type="checkbox"/> Regulation (EC) No. 642/2009	

**2011/65/EU-RoHS Directive**

Ver. 130208

**CE marking**



(EC conformity marking)

Position : **CEO**

Name : **Jerry Shen**

Signature : \_\_\_\_\_

Declaration Date: 30/05/2013

Year to begin affixing CE marking:2013