

ASUS[®]

C8134

Notebook PC 用戶手冊

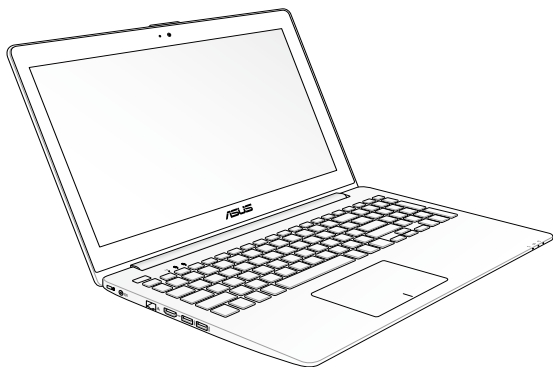

2013 年 4 月

版权说明

©ASUSTeK Computer Inc. All rights reserved. 华硕电脑股份有限公司保留所有权利。

本用户手册包括但不限于其所包含的所有信息都受到著作权法的保护，未经华硕电脑股份有限公司（以下简称“华硕”）许可，不得有任何仿造、复制、摘抄、转译、发行等行为或为其它利用。

免责声明

本用户手册是以“现状”及“以目前明示的条件下”的状态提供给您。在法律允许的范围内，华硕就本用户手册，不提供任何明示或默示的担保及保证，包括但不限于商业畅销性、特定目的适用性、未侵害任何他人权利及任何使用本用户手册或无法使用本用户手册的保证，且华硕对因使用本用户手册而获取的结果或通过本用户手册所获得任何信息的准确性或可靠性不提供担保及保证。

用户应自行承担使用本用户手册的所有风险。用户明确了解并同意华硕、华硕的被授权人及董事、管理层、员工、代理商、关联企业皆无须为您因本用户手册、或因使用本用户手册、或因不可归责于华硕的原因而无法使用本用户手册或其任何部分而可能产生的衍生、附带、直接、间接、特别、惩罚或任何其它损失（包括但不限于利益损失、业务中断、数据遗失或其它金钱损失）负责，不论华硕是否被告知发生上述损失之可能性。

由于部分国家或地区可能不允许责任的全部免除或对上述损失的责任限制，所以上述限制或排除条款可能对您不适用。

用户知悉华硕有权随时修改本用户手册。本产品规格或驱动程序一经改变，本用户手册将会随之更新。本用户手册更新的详细说明请您访问华硕的客户服务网 <http://support.asus.com>，或是直接与华硕电脑客户关怀中心 400-600-6655 联系（400 服务热线支持手机拨打。不能拨打 400 电话的用户，请拨打技术支持电话 020-28047506）。

对于本用户手册中提及的第三方产品名称或属性，其所有权及知识产权都为各产品或属性所有人所有且受现行知识产权相关法律及国际条约的保护。

当下列两种情况发生时，本产品将不再受到华硕的保修及服务：

- （1）本产品曾经过非华硕授权的维修、规格更改、零件替换或其它未经过华硕授权的行为。
- （2）本产品序号模糊不清或丢失。

目录

关于本用户手册	7
手册中的信息图标	8
信息	8
图标	8
安全说明	9
使用注意事项	9
维护注意事项	10
废弃物处理	11
符合能源之星 (Energy Star) 规范	12

第一章：硬件设置

认识您的笔记本电脑	14
上视图	14
底视图	19
右视图	21
左视图	22
前视图	23

第二章：使用您的笔记本电脑

开始使用前	26
为笔记本电脑充电	26
掀开显示屏	28
按下电源按钮	28
触摸屏幕与触摸板操作手势	29
使用触摸屏幕	29
使用触摸板	31
单指手势	32

目录

双指手势.....	34
三指手势.....	36
使用键盘.....	37
功能组合键.....	37
华硕应用程序功能组合键.....	38
Windows® 8 功能键.....	38
多媒体控制键.....	39
数字键盘（视机型而定）.....	39
使用光驱.....	40
第三章：使用 Windows® 8	
第一次开始使用.....	44
Windows® 8 锁定画面.....	44
Windows® 界面.....	45
开始屏幕.....	45
Windows® 应用程序.....	45
在边角处导航.....	46
使用 Windows® 应用程序处理工作.....	48
运行应用程序.....	48
个性化开始屏幕应用程序.....	48
关闭应用程序.....	49
访问所有应用程序.....	50
超级按钮栏.....	52
超级按钮栏功能说明.....	53
贴靠功能.....	54
其他键盘快捷键.....	56

目录

Wi-Fi 无线上网.....	58
Wi-Fi.....	58
启动 Wi-Fi 无线网络.....	58
蓝牙连接（仅限搭载蓝牙的机器）.....	60
与其它蓝牙设备配对.....	60
飞行模式.....	62
启动飞行模式.....	62
关闭飞行模式.....	62
连接至有线网络.....	63
设置动态 IP/PPPoE 网络连接.....	63
设置一个稳定的 IP 网络.....	65
关闭您的笔记本电脑.....	66
让笔记本电脑进入睡眠模式.....	66
第四章：华硕独家应用程序（仅限预装 Windows 8 操作系统的机器）	
华硕独家应用程序.....	68
Life Frame 程序.....	68
Life Frame 程序功能.....	69
Power4Gear Hybrid 程序.....	70
Instant On 程序.....	72
华硕 VivoBook 快捷功能.....	73
第五章：开机自检（POST）	
开机自检.....	84
使用开机自检访问 BIOS 与故障排除.....	84

目录

BIOS 设置程序	84
进入 BIOS 设置程序	84
BIOS 设置	85
启动 (Boot) 菜单	85
安全 (Security) 菜单	87
保存与退出 (Save & Exit)	92
恢复您的笔记本电脑 (视出货机型而定)	95
恢复电脑	96
初始化电脑	97
高级选项	98
第六章：笔记本电脑升级	
内存升级 (视出货机型而定)	100
第七章：附录	
基本维护保养	106
简易故障排除	110
DVD-ROM 光驱信息 (视出货机型而定)	114
蓝光光驱信息 (视出货机型而定)	116

关于本用户手册

说明：本手册内容仅适用于出厂时已预先安装 Windows® 8 操作系统的笔记本电脑机型。

本用户手册通过下列章节编排，提供笔记本电脑的硬件介绍与软件功能使用说明。

第一章：硬件设置

本章为笔记本电脑各部位硬件组件介绍。

第二章：使用您的笔记本电脑

本章教您如何使用笔记本电脑的各项功能，包括 BIOS 设置程序。

第三章：使用 Windows® 8 工作

本章介绍笔记本电脑内置的 Windows® 8 操作系统所提供的功能。

第四章：华硕独家应用程序（仅限预装 Windows 8 操作系统的机器）

本章为笔记本电脑内置的华硕独家应用程序介绍。

第五章：开机自检（POST）

本章介绍笔记本开机自检相关信息。

第六章：笔记本电脑升级

本章为笔记本电脑组件更换与升级介绍。

第七章：附录

本章介绍笔记本基本保养常识与常见的简易故障排除方法。

手册中的信息图标

手册中特定图标、信息与字体的使用说明如下：

信息

为了强调手册中的重要信息，信息说明会以下列方式呈现：

重要！ 本信息包含必须遵守才能完成工作的重要信息。

说明： 本信息包含有助于完成工作的额外信息与提示。

警告！ 本信息包含在特定工作时必须遵守以维护用户安全以及避免造成笔记本电脑数据与组件损坏的重要信息。

图标

下列图标分别表示可用来在笔记本电脑上完成所有工作的不同设备。



= 使用触摸屏



= 使用触摸板



= 使用键盘

安全说明

使用注意事项



笔记本电脑只应在温度为 5° C (41° F) 至 35° C (95° F) 的环境下使用。



请依照笔记本电脑底部的电源功率贴纸说明使用正确的电源适配器，如果使用错误功率的电源适配器有可能造成内部零件的损坏。



未正确安装电池可能会导致笔记本电脑电池爆炸或损坏。



当电脑正常运行或充电时，会将系统正常的发热散逸到机器表面，电源适配器在正常使用时也可能发出高热，请勿将笔记本电脑及电源适配器长时间放置在膝上或是身体任一部位，以避免高温可能造成的身体不适。



请勿使用损坏的电源线、配件以及其他外围设备。



开机后，请勿以任何会降低空气流通的用具携带或包装笔记本电脑。



请勿将笔记本电脑放置在不平整或不稳定的工作环境中。



笔记本电脑可以送入传送带式的 X 光机检查，不过请勿让笔记本电脑接触磁性感测器与磁棒。



若要在飞机飞行时使用笔记本电脑，请先询问航空公司的相关机上服务与使用规范。

维护注意事项



清洁笔记本电脑前请先拔除电源线并拆下电池组（若为可拆）。请使用干净的植物纤维海绵或抹布沾浸无腐蚀性清洁剂与温水擦拭。清洁后请使用干布将笔记本电脑上的多余水分擦干。



请勿在笔记本电脑旁使用强力溶剂如稀释剂、含苯溶剂或其他化学溶剂。



请勿在电脑上放置重物或堆放书本纸张等物品，合上液晶显示屏上盖时请勿过于用力，避免液晶显示屏损坏。



避免将电脑放置在磁性物质附近（如音箱及电视等）。



请勿在雨中或潮湿的环境下使用或暴露笔记本电脑。请勿在雷电天气下使用调制解调器连接上网，以避免遭受闪电的远距电击。



避免在灰尘飞扬或是环境脏乱的场所使用电脑（灰尘容易引起系统故障）。



请勿在瓦斯等可燃气体泄露处使用笔记本电脑。

废弃物处理



请勿将电池存放靠近火源或是丢入燃烧的火堆中，有可能造成爆炸的意外。



请勿将本产品当作一般垃圾丢弃。本产品零组件设计为可回收利用。这个打叉的垃圾桶标志表示本产品（电器与电子设备）不应视为一般垃圾丢弃，请依照您所在地区有关废弃电子产品的处理方式处理。



请勿将内含汞的电池当作一般垃圾丢弃。这个打叉的垃圾桶标志表示电池不应视为一般垃圾丢弃。

注意：谨遵守 REACH (Registration, Evaluation, Authorisation, and Restriction of Chemicals) 管理规范，我们会将产品中的化学物质公告在华硕 REACH 网站，详细请参考 <http://csr.asus.com/cnchinese/index.aspx>。

符合能源之星 (Energy Star) 规范



标示有 ENERGY STAR 标志的 ASUS 产品，均符合美国环保署所制订的 ENERGY STAR 规范，而且产品电源管理功能都已经启用。在静置 15 分钟后，屏幕会自动进入睡眠模式；30 分钟后，电脑会进入睡眠模式。用户可通过任何键将电脑由睡眠模式中唤醒。有关电源管理功能及其潜在效益的详细信息，可参考

<http://www.energy.gov/powermanagement>。

美国环保署所制订的 ENERGY STAR 规范，旨在推广能源效益产品以减少空气污染。通过 ENERGY STAR，用户每年可节省高达 30% 的电力以及电费，同时减少温室气体排放。能源之星的相关信息，可参考 <http://www.energystar.gov>。

*注：未使用 Windows 操作系统的产品，不支持 ENERGY STAR。

中国能效标识

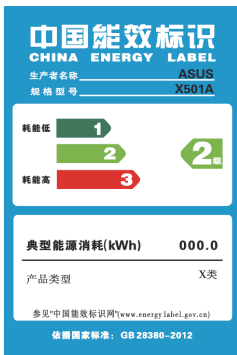

中国政府为加强节能管理，推动节能技术进步，提高能源效率等目的，制订能源效率标识管理办法，并陆续将具有节能改善潜力的产品列入管制。自 2012 年起，微型计算机产品需贴有能源效率等级标识，华硕产品均符合相关规定，实际能源消耗请参考产品本体或包装上的信息。

第一章： 硬件设置

认识您的笔记本电脑

上视图

说明：键盘外观会因销售地区或国家不同而异。上视图的外观也视机型而定。

15" 机型

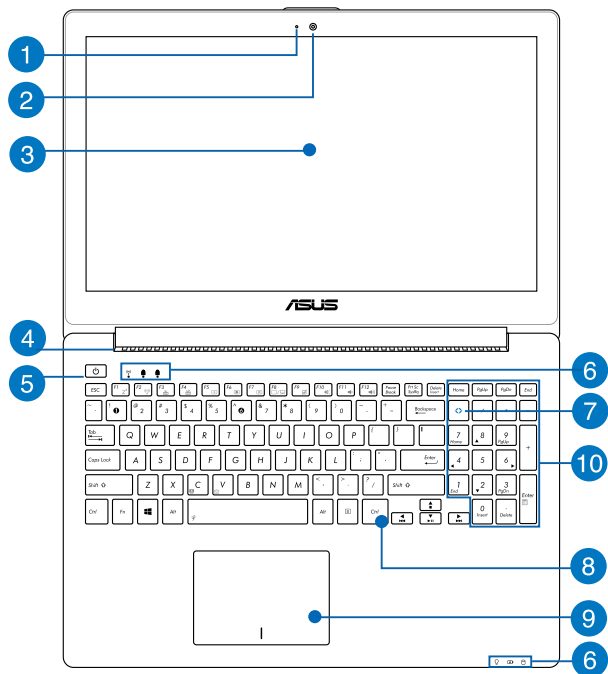

14" 机型

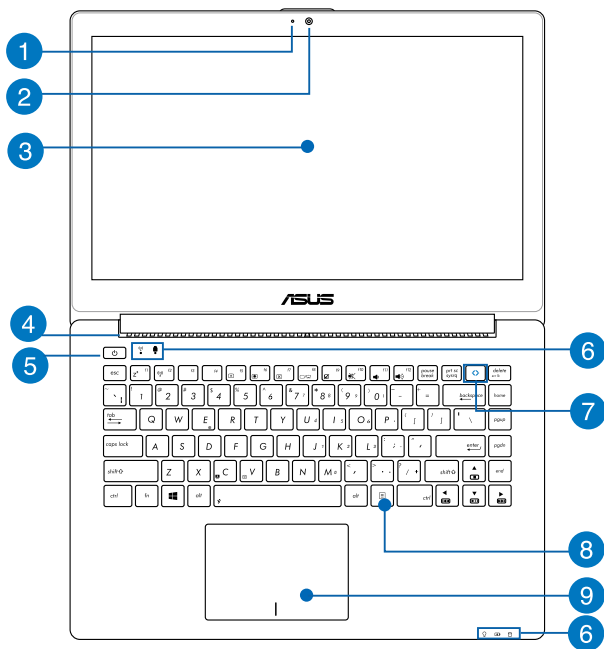

1 麦克风

麦克风收音孔。

2 摄像头镜头

可拍摄动态与静态影像。

3 彩色液晶屏幕

提供笔记本电脑的输出显示。

4 散热孔

此散热孔让冷空气流入并将热空气排出笔记本电脑。

重要！ 请勿让纸张、书本、衣物、传输线或任何其他物品挡住任何散热孔，否则可能会造成机器过热。

5 电源按钮

开启或关闭系统电源；或让笔记本电脑进入睡眠或休眠模式。电源开关的功能设置可以在 Windows 控制面板中的电源选项更改。

6 电脑状态指示灯

电脑状态指示灯帮助识别笔记本电脑当前的硬件运行状态。



电源指示灯

笔记本电脑启动后会亮起，并在进入睡眠模式后转为缓慢闪烁。

双色电池充电指示灯

双色 LED 指示灯显示让电池充电状态一目了然

颜色	状态
绿色恒亮	电力约在 95% 与 100% 间（连接外接电源）
橘色恒亮	电力低于 95%（连接外接电源）
橘色闪烁	电力低于 10%（未连接外接电源）
熄灭	电力在 10% 与 100% 间（未连接外接电源）

硬盘读写指示灯

闪烁表示硬盘 / 光驱正在读写数据中。

蓝牙/无线网络指示灯

当笔记本电脑的蓝牙或无线网络开启时，此指示灯便会亮起。

数字按键锁指示灯（视出货机型而定）

当此指示灯亮起时，表示数字按键锁功能已经开启。数字按键锁可让某些字母键作为数字键之用，让您输入数字更方便。

字母按键锁指示灯

当此指示灯亮起时，表示字母按键锁功能已经开启。字母按键锁功能可让您使用某些字母键输入大写英文字母（例如：A、B、C）。当此指示灯熄灭时，输入的字母将会是小写英文字母（例如：a、b、c）。

7 华硕 Vivo 快捷键

按下此键以允许华硕 VivoBook 应用程序。

8 数字键盘（视出货机型而定）

数字键盘可以输入数字或当作方向键使用。

说明：更多详细信息请参考电子档手册“数字键盘”章节的说明。

9 键盘组

键盘组提供全尺寸 QWERTY 按键并提供极佳的打字舒适度。它也同时提供让您快速访问 Windows® 与控制其他媒体功能的功能键。

说明：键盘外观会因机型或销售区域不同而有差异。

10 触摸板

用来控制电脑上的光标，和鼠标功能相同。

说明：更多详细信息请参考电子档手册“触摸板操作手势”章节的说明。

底视图

说明：笔记本电脑的底部外观视出货机型而定。

警告！ 笔记本电脑底部可能会产生高温。当笔记本电脑在运行或刚停止运行时请小心拿取笔记本电脑。笔记本电脑充电或运行时产生高温属正常现象。请勿在可能会阻挡散热孔的柔软表面，如床垫或沙发上使用笔记本电脑。请勿将笔记本电脑置于您的大腿或其他任何身体部位以避免因高温造成身体伤害。

重要！ 电池使用时间会因使用方式以及笔记本电脑的规格不同而有所差异。电池组无法拆解，要更换必须购买整组电池。

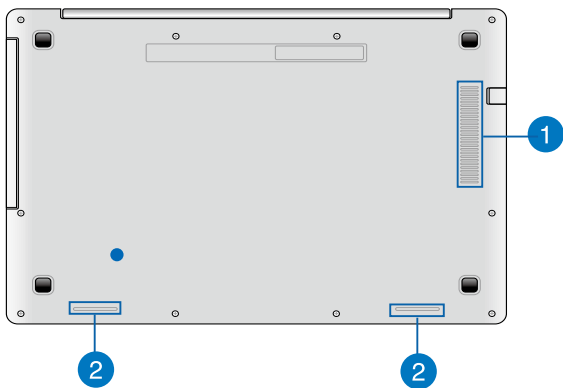

1 散热孔

此散热孔让冷空气流入并将热空气排出笔记本电脑。

重要！请勿让纸张、书本、衣物、传输线或任何其他物品挡住任何散热孔，否则可能会造成机器过热。

2 音频喇叭

可播放笔记本电脑的音频，音频功能由内置的软件程序控制。

右视图

15" 与 14" 机型

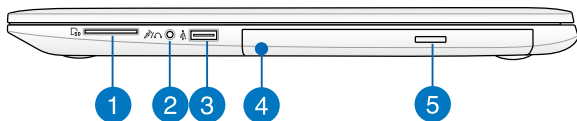

1 存储卡读卡器

内置读卡器支持 SD 与 SDHC 存储卡格式。

2 耳机输出与麦克风两用插孔

此插孔可将笔记本电脑的音频信号输出至扬声器或耳机；也可供连接外接麦克风或从音频设备输出信号。

3 USB 2.0 接口

USB (Universal Serial Bus) 2.0 接口兼容于采用 USB 2.0 或 USB 1.1 规范的设备，如键盘、指向装置、摄像机、硬盘、打印机以及扫描仪等。

4 光驱

笔记本电脑依机型不同所配备的光驱亦不尽相同。笔记本电脑的光驱可支持 CD 与 / 或 DVD 光盘以及具备刻录 (R) 或重复刻录 (RW) 功能。

5 光驱退出钮

按下此钮以退出光驱托盘。

左视图

15" 与 14" 机型

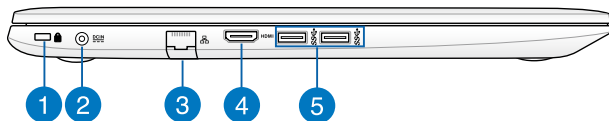

1 Kensington® 防盗锁槽

Kensington® 防盗锁槽可连接防盗锁以防止他人窃取。

2 直流电源输入插孔

连接电源适配器。

警告！ 适配器在使用时可能会发热。请确认适配器未被任何物体遮蔽并让其远离您的身体。

重要！ 请使用产品随附的电源适配器为电池组充电以及供应笔记本电脑电力。

3 网络插孔

RJ-45 网络插孔支持连接 RJ-45 以太网线。

4 HDMI 接口

HDMI（High-Definition Multimedia Interface，高分辨率多媒体接口）是未经压缩全数字化的音频 / 视频信号接口，提供所有兼容设备，如机顶盒、DVD 播放器、综合放大器、数码音响以及电视机，如数字电视（DTV）一个共通的数据连接通道。

5 USB 3.0 接口

USB（Universal Serial Bus）接口提供高达 5Gbit/s 传输速率并可向下兼容于 USB 2.0 规范。

前视图

说明：前方外观因机型不同而异。



1 状态指示灯

电脑运行时此指示灯便会亮起。



第二章：

使用您的笔记本电脑

开始使用前

为笔记本电脑充电

- 将直流电源适配器插至 100V~240V 电源插座。
- 将直流电源插头插至笔记本电脑的直流电源插孔。



初次使用前，建议连接电源适配器使用，对笔记本电脑进行充电。

说明：适配器的外观会因机型与所在区域不同而有差异。

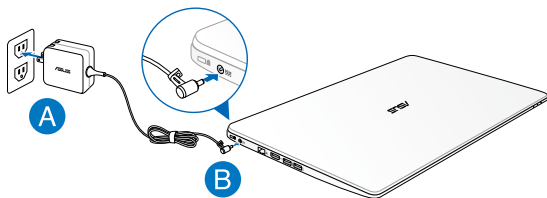

重要！

- 第一次启动笔记本电脑之前，请先确认已经将电源适配器连接至电脑。
- 找出笔记本电脑的输入/输出频率标签，并请确认符合电源适配器上的输入/输出频率信息。
- 当笔记本电脑在电源适配器使用模式时，请将电源适配器靠近插座以便于使用。

- 电源适配器信息：

输入电压：100-240Vac

输入频率：50-60Hz

输出电流：3.42A（65W）

输出电压功率：19V

掀开显示屏

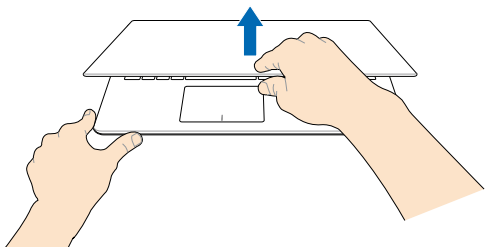

按下电源按钮

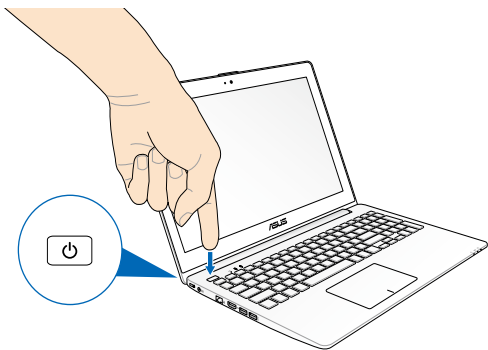

触摸屏幕与触摸板操作手势

触摸操作可让您运行程序以及进行笔记本的各项设置。触摸屏幕（视机型而定）与触摸板的手势操作方式请参考以下图示说明。

使用触摸屏幕

向右滑动



从屏幕左侧向右滑动以开启运行中的应用程序。

向左滑动



从屏幕右侧向左滑动以开启超级按钮栏。

缩小

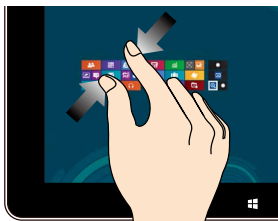

在触摸屏幕上两指并拢以缩小画面。

放大

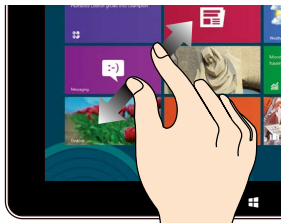

在触摸屏幕上分开两指以放大画面。

向下滑动

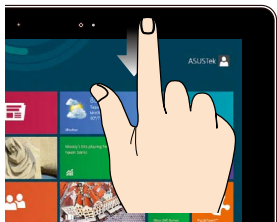

- 在开始屏幕中，从屏幕顶端向下滑动以查看所有应用程序。
- 从运行中应用程序的画面顶端向下滑动以查看其菜单。

手指滑动



滑动手指以上下滚动画面或滑动手指左右移动画面。

使用触摸板

移动光标

您可以轻触或点击触摸板上的任何地方以启动光标，然后在触摸板上滑动手指以移动光标。

水平滑动

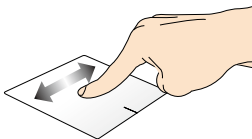

垂直滑动

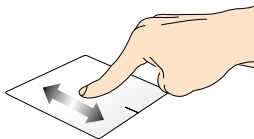

斜向滑动

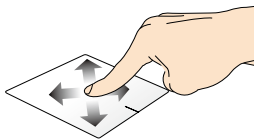

单指手势

轻触/轻触两下

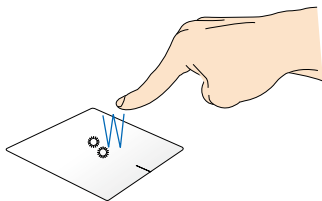

- 在开始屏幕中，轻触应用程序以运行该程序。
- 在桌面模式下，请在应用程序上轻触两下以运行该程序。

拖曳与放置

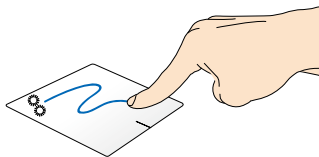

轻触两下以选择图标，然后用相同手指在板面上滑动即可拖曳该图标。放开手指以将图标放至新位置。

点击左键

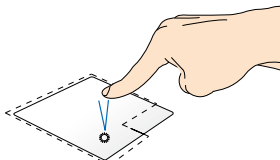

- 在开始屏幕中，点击应用程序以运行该程序。
- 在桌面模式下，请在应用程序上点击两下以运行该程序。

点击右键

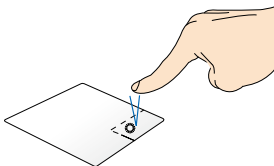

- 在开始屏幕中，点击应用程序以选择并运行设置菜单。您也可以点击此键以运行【所有应用程序】菜单。
- 在桌面模式下，请点击此键以开启右键菜单。

说明：在虚线内的区域代表鼠标左键与右键在触摸板上的位置。

顶端滑动

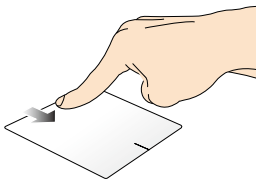

- 在开始屏幕中，从顶端向下滑动以开启【所有应用程序】菜单。
- 从运行中应用程序的画面顶端向下滑动以查看其菜单。

向右滑动

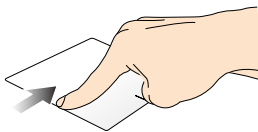

从触摸板左侧向右滑动以开启运行中的应用程序。

向左滑动

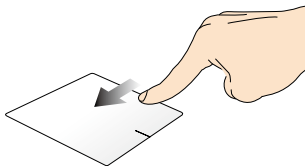

从触摸板右侧向左滑动以开启超级按钮栏。

双指手势

轻触

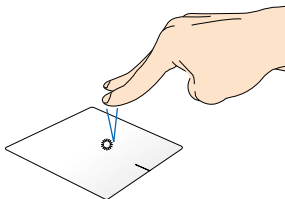

用两只手指轻触触摸板以模拟点击鼠标右键功能。

旋转

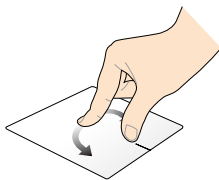

用两只手指在触摸板上顺时针或逆时针分别做画圆的动作就可以旋转影像。

双指滚动（上/下）

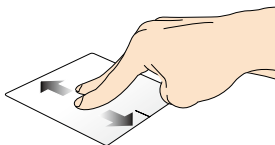

滑动双指以上下滚动。

双指滚动（左/右）

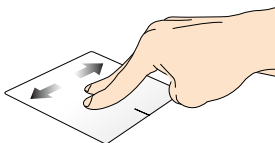

滑动双指以左右滚动。

缩小

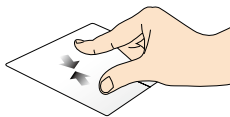

在触摸板上并拢两指以缩小画面。

放大

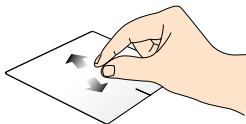

在触摸板上两指分开以放大画面。

拖曳与放置

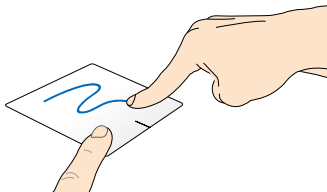

选择图标之后按住左键，然后用另一支手指在触摸板向下滑动以拖曳并将图标放置于新的位置。

三指手势

向上滑动



三指向上滑动以显示所有运行中的应用程序。

向下滑动

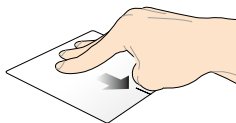





三指向下滑动以显示桌面模式。

使用键盘



功能组合键

笔记本电脑上的功能组合键可以启动开始屏幕与 Windows® 桌面模式中的各项功能。



 +  让笔记本电脑进入睡眠模式。



 +  启动或关闭内置无线网络/蓝牙功能。

说明：启动飞行模式会自动关闭 Wi-Fi 与 Bluetooth 无线连接。



 +  降低屏幕亮度。



 +  提高屏幕亮度。



 +  关闭屏幕。

 +  启动第二个屏幕。

说明：确认第二个屏幕已经连接至笔记本电脑。

 +  启动或关闭触摸板。

 +  启动或关闭喇叭。

 +  降低喇叭音量。

 +  提高喇叭音量。

华硕应用程序功能组合键

您的笔记本电脑具备一组可用来切换华硕应用程序的特殊功能组合键。



启动“华硕 Splendid 靓彩技术 (Splendid Video Enhancement Technology) 应用程序”以在色彩校正、鲜艳模式、剧院模式、柔和模式、自定义模式与正常模式这些屏幕色彩增强模式间切换。



启动华硕 LifeFrame 应用程序。



启动华硕 Power4Gear Hybrid 应用程序。

Windows® 8 功能键

您的笔记本电脑具备两组特殊 Windows® 功能键，说明如下：



按下此键以返回开始屏幕。如果您已经在开始屏幕中，按下此键可以返回至上一个开启的应用程序。



按下此键以模拟鼠标右键功能。

多媒体控制键

多媒体控制键可让您控制多媒体文件，比如您在笔记本电脑上所播放的音乐或影片。

同时按下  与笔记本电脑上的方向键，如下图所示。

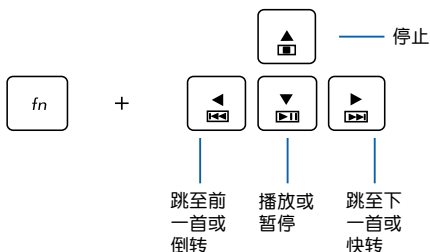

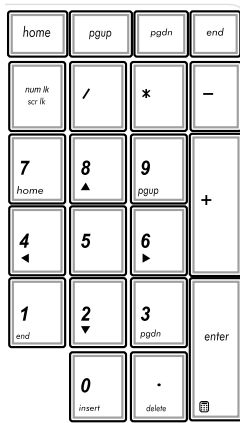

数字键盘（视机型而定）



某些特定笔记本电脑机型具备数字键盘。您可以使用数字键盘输入数字或将其作为方向键使用。



按下  +  组合键以在数字键或方向键两功能间切换。

使用光驱

说明：电动托盘退出钮在光驱上的实际位置会因笔记本电脑的机型不同而有差异。

放入光盘

1. 按下光驱前方之托盘退出钮，光驱托盘将略微弹出。

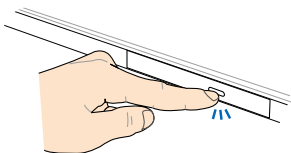

2. 请将光驱托盘完全拉出。

重要！ 小心不要碰触光驱读取头并确认托盘上没有任何会导致托盘卡住的物体。

3. 拿住光盘边缘，印刷面朝上，然后将其轻轻放入托盘中央。

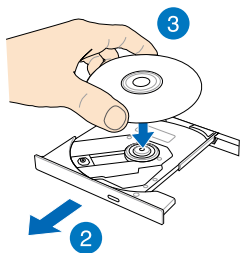

4. 将光盘中央的塑胶圈环向下压直到与光驱托盘完全接合。

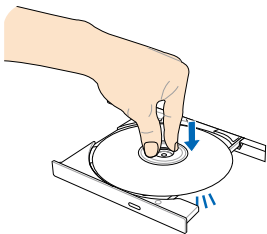

5. 将托盘轻轻推回光驱中。

说明：当光驱在读取数据时，出现些许运转声响与震动是正常情形。

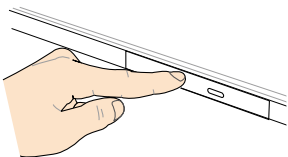

紧急退出孔

位在光驱托盘旁的紧急退出孔是在电动退出钮故障时，可以手动退出光驱托盘。

要紧急退出光驱托盘，请将拉直的回形针插入紧急退出孔中直到光驱托盘开启。

警告！只有在电动退出钮故障时才使用紧急退出孔。



第三章：

使用 Windows® 8

第一次开始使用

当您第一次启动您的电脑，会出现一系列画面导引您进行 Windows® 8 操作系统的基本设置。

第一次启动您的笔记本电脑，请依照下列步骤进行：

1. 按下笔记本电脑上的电源键，在设置画面出现之前，请先等候几分钟。
2. 选择使用语言。
3. 请仔细阅读授权条款。勾选“我接受使用 Windows 条款” (I accept the terms for using Windows)，然后按下【接受】 (Accept)。
4. 依照画面指示设置以下项目。
 - 维持您的电脑安全
 - 个性化
 - 无线连接
 - 设置
 - 登录您的电脑
5. 一旦您完成基本项目的设置，Windows® 8 教学说明会出现。观赏教学说明以了解更多 Windows® 8 的各项功能。
6. 在您成功登录您的用户帐号之后，Windows 开始屏幕便会出现。

Windows® 8 锁定画面

当您的笔记本电脑进入 Windows® 8 操作系统之后，Windows® 8 锁定画面可能会出现。要继续使用，请轻触锁定画面或按下笔记本电脑键盘上的任一按键。

Windows® 界面

Windows® 8 采用 Windows® 8 新风格开始屏幕，您可以从开始屏幕中组织与轻松访问 Windows® 应用程序，它也包含下列可以在笔记本电脑上使用的功能。

开始屏幕

开始屏幕会在成功登录您的用户帐户后出现，它能将您所需的所有软件与程序集中于一处组织管理。



Windows® 应用程序

在开始屏幕中可以看到许多固定在画面中的应用程序，这些应用程序以“动态砖”的方式显示，方便您轻松访问。

说明：某些应用程序在完全运行之前需要先登录您的 Microsoft 帐户。

在边角处导航

画面上的边角处可让您运行程序并读写您的笔记本电脑设置。这些功能可以使用触摸板启动。在 Windows® 8 中，屏幕的四个边角被赋予新的重任。将鼠标移到屏幕的边角并单击就可以轻松运行某些最常用的操作。

程序运行中的边角处导航

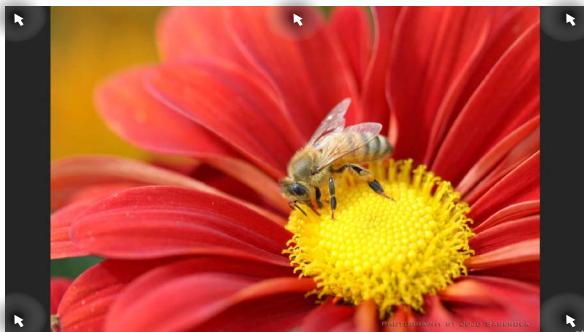

开始屏幕的边角处导航



热点

动作

左上角

移动您的鼠标光标然后点击最近使用的应用程序缩略图以返回该应用程序。

如果您运行一个以上的应用程序，向下滑动以显示所有运行中的应用程序。

左下角

在运行中的应用程序画面里。

移动您的鼠标光标然后点击开始屏幕的缩略图以返回开始屏幕。

说明：您也可以按下键盘上的  键以返回开始屏幕。

在开始屏幕中：

移动您的鼠标光标然后点击运行中应用程序的缩略图以返回该应用程序。

顶端

移动您的鼠标光标直到光标变为手掌图示，拖曳然后将应用程序放至新位置。

说明：只有在运行中的应用程序或当您想要使用贴靠功能时才能使用此功能。更多细节请参考“使用 Windows® 应用程序处理工作”章节中贴靠功能的说明。

右上与右下角

移动您的鼠标光标以运行超级按钮栏。

使用 Windows® 应用程序处理工作

使用笔记本的触摸板或键盘运行并个性化您的应用程序。

运行应用程序



（视机型而定）轻触以开启应用程序。



将鼠标光标移至应用程序上方，然后按下左键或轻触一下以运行该应用程序。



按  键两下，然后使用方向键浏览所有

应用程序。按下  键以运行所选应用程序。

个性化开始屏幕应用程序

请依照以下说明从开始屏幕移动、重设大小或取消固定应用程序：

移动应用程序



（视机型而定）轻触并按住应用程序动态砖并将其拖曳至新位置。



要移动应用程序，请在应用程序上点击两下然后将其拖曳至新位置。

重设应用程序大小



(视机型而定) 向下滑动应用程序动态砖以选择并开启其设置菜单。轻触  图标以缩小或轻触  图标以放大应用程序。



在应用程序点击右键以开启其设置菜单，然后点击



或



图标。

取消固定应用程序



(视机型而定) 将应用程序动态砖向下滑动以选择并开启其设置菜单。轻触  图标以取消固定应用程序。



要从开始屏幕取消固定应用程序，请在应用程序上点击右键以开启其设置，然后点击  图标。

关闭应用程序





轻触并按住运行中应用程序的顶端，然后将其拖曳至屏幕底部以关闭程序。



1. 将您的鼠标光标移至运行中的应用程序顶端，然后等待光标变为手掌图示。
2. 将应用程序拖曳并放至画面底部以关闭程序。



从运行中程序的画面按下  +  。

访问所有应用程序

除了已经固定在开始屏幕的应用程序之外，您也可以在所有应用程序的画面中开启其他应用程序，如笔记本电脑随附的华硕独家软件应用程序。

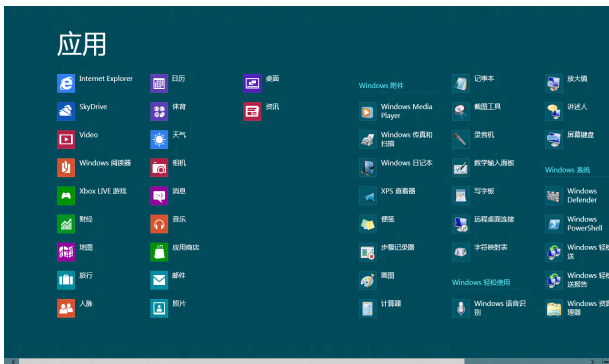

水平滚轴

运行所有应用程序画面

您可以使用笔记本电脑的触摸屏、触摸板或键盘 以开启所有应用程序画面（视出货机型而定）。





(视机型而定)

1. 从顶端或底部向下或向上滑动以开启【所有应用程序】菜单。
2. 轻触  图标以显示安装在笔记本中的所有应用程序。



从顶端向下滑动以开启所有应用程序设置菜单。



从开始屏幕按下  +  键。所有应用程序



图标会自动被选取，所以只要按下  键即可。

在开始屏幕固定更多应用程序

您可以使用您的触摸屏与触摸板在开始屏幕固定更多应用程序(视出货机型而定)。



(视机型而定)

1. 在应用程序画面中，将应用程序动态砖向下滑动以选择并开启其设置菜单。
2. 轻触  图标以将所选应用程序固定至开始画面。



1. 将鼠标光标移至您想要固定至开始屏幕的应用程序上。
2. 在该应用程序上按下右键以开启其设置。
3. 点击  图标。

超级按钮栏

超级按钮栏是个可以固定至您屏幕右侧的工具栏。它包含几个可让您共享程序以及提供快速访问笔记本电脑个性化设置的工具。



超级按钮栏

运行超级按钮栏

说明：当超级按钮栏出现后，一开始会以一组白色图标显示。超级按钮栏启动后的画面如上图所示。

使用笔记本电脑的触摸屏、触摸板或键盘以运行超级按钮栏。





（视机型而定）从屏幕右侧向左滑动。



移动鼠标光标至屏幕右上或右下角。



按下  +  键。

超级按钮栏功能说明



搜索

可让您搜索笔记本电脑中的文件或应用程序。



共享

可让您通过社交网站或电子邮件共享程序。



开始

可返回至开始屏幕。从开始屏幕中您也可以使用此功能以返回最近开启的应用程序。



设备

可让您与连接至笔记本电脑的设备读写与共享文件，如外接屏幕或打印机。



设置

可让您进行笔记本电脑的设置。

贴靠功能

使用贴靠功能可让您在笔记本电脑上同时运行两个应用程序。此功能一旦启动之后，贴靠功能分割线便会出现并将您的屏幕分割为两个画面。

重要！ 要使用贴靠功能需要分辨率至少 1366 × 768 像素的屏幕。



贴靠功能分割线

启动贴靠功能

使用笔记本电脑的触摸屏、触摸板或键盘以启动贴靠功能。







(视机型而定)

1. 开启您想要使用贴靠功能的应用程序。
2. 轻触并按住应用程序最顶端，然后将其拖曳至屏幕左侧或右侧直到贴靠功能分割线出现。
3. 运行其他程序。



1. 开启您想要使用贴靠功能的应用程序。
2. 移动鼠标光标至屏幕画面顶端。
3. 一旦光标变为手掌图示，将应用程序拖曳并放至屏幕画面的右侧或左侧。
4. 开启其他应用程序。





1. 开启应用程序。
2. 按下  + 。
3. 要在应用程序间切换，按下  + 。



其他键盘快捷键



您可以使用下列的其他键盘快捷键，协助您开启应用程序与浏览 Windows® 8。



 可在开始画面与上一个运行中程序间切换。



 +  开启 桌面。

 +  开启桌面模式下的“电脑”窗口。



 +  开启“文件”搜寻窗口。



 +  开启“共享”窗口。



 +  开启“设置”窗口。



 +  开启“设备”窗口。



 +  启动锁定屏幕。

 +  Internet Explorer 窗口最小化。

 +  开启“第二个屏幕”窗口。

 +  开启“搜寻应用程序”窗口。

 +  开启“运行”窗口。

 +  开启“轻松读写中心”。

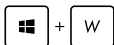

开启“搜索设置”窗口。

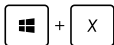

开启 Windows 工具菜单。



开启放大镜图示以放大屏幕。

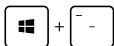

缩小屏幕。



开启“朗读程序设置”。



启动“屏幕截图”功能。

Wi-Fi 无线上网

Wi-Fi



您可以使用笔记本电脑的 Wi-Fi 无线网络连接上网，读写电子邮件、浏览网页以及共享应用程序。

重要！启动笔记本电脑的 Wi-Fi 功能前，请先确认已经关闭飞行模式。更多细节请参考本手册中的飞行模式章节说明。

启动 Wi-Fi 无线网络

使用触摸屏或触摸板启动笔记本电脑的 Wi-Fi 无线上网功能。

1. 运行超级按钮栏。

2. 点击  图标然后再点击  图标。
3. 从可用的 Wi-Fi 连接中选择一个访问点。

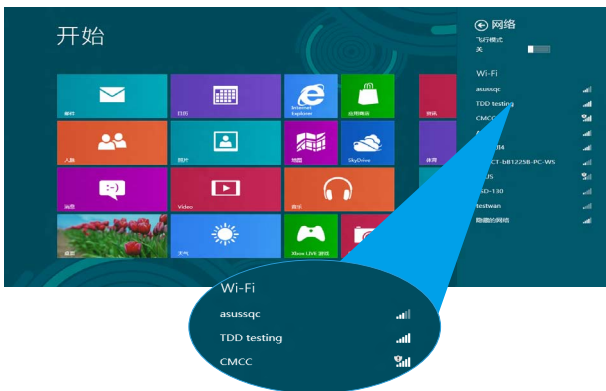

4. 点击【连接】以启动网络连接。

说明：可能会出现弹出式信息要求您输入网络安全密钥以启动 Wi-Fi 连接。

5. 若您想启动笔记本电脑与其它具备无线连接的系统间的共享功能，请选择“确定，启动共享并连接至设备”。若您不想启动共享功能，则选择“否，不要启动共享或连接至设备”。

蓝牙连接（仅限搭载蓝牙的机器）

通过蓝牙功能即可轻松与其它蓝牙设备进行无线数据传输。

重要！启动此功能前，请先确认已经关闭飞行模式。更多细节请参考本手册中的飞行模式章节说明。

与其它蓝牙设备配对

您的笔记本电脑需要先与其它蓝牙设备配对才能启动数据传输。请依照下列步骤使用触摸屏或触摸板与其它蓝牙设备进行配对：

1. 运行超级按钮栏。

2. 点击  图标然后点击【更多电脑设置】。

3. 在“电脑设置”下，选择【设备】然后点击【添加设备】以寻找蓝牙设备。



4. 从列表中选择一个设备。比对笔记本电脑与传送到所选设备的配对码，如果配对码相同，请点击【确定】以完成笔记本电脑与设备的配对。

说明：某些蓝牙设备可能会以弹出式信息要求您输入笔记本电脑的配对码。

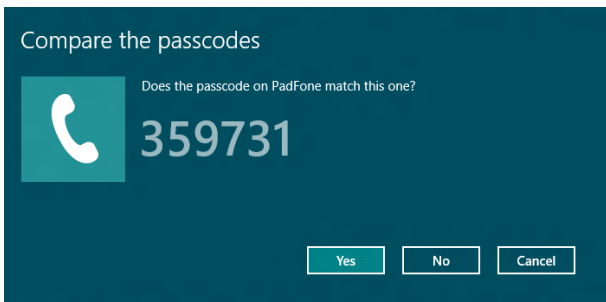

飞行模式



飞行模式会关闭 Wi-Fi 与蓝牙无线连接，让您在飞机上也能安全使用笔记本电脑。

启动飞行模式



或



1. 运行超级按钮栏。
2. 点击  图标然后点击  图标。
3. 向右滑动设置杆以启动此模式。





- 按下  +  组合键。

关闭飞行模式



或



1. 运行超级按钮栏。
2. 点击  图标然后再点击  图标。
3. 向左滑动设置杆以关闭此模式。



- 按下  +  组合键。

说明：请向您的航空公司询问在飞机上使用笔记本电脑所必须遵守的相关规范。

连接至有线网络

您也可以使用笔记本电脑的网络接口连接至有线网络，如局域网与宽带网络。

说明：在设置您的网络连接时，请向您的网络服务供应商洽询设置细节或是向您的网络系统管理员寻求帮助。

请参考下列步骤设置您的设置值。

重要！在进行下列动作之前，请先确认网络传输线已经连接至笔记本电脑的网络接口与局域网插孔。

设置动态 IP/PPPoE 网络连接



或



1. 运行桌面。
2. 在 Windows® 任务栏上的网络图标  上点击右键，然后点击【打开网络和共享中心】。
3. 在网络和共享中心窗口中选择【更改适配器设置】。
4. 在您的网络点击右键然后选择【属性】。

5. 选择“Internet 协议版本 4 (TCP/IPv4)” 然后点击【属性】。
6. 选择【自动获得 IP 地址】，然后点击【确定】。

说明：若您正在使用 PPPoE 连接，请进入下一步。

7. 返回“网络和共享中心窗口” 然后选择【设置新的连接或网络】。
8. 选择【连接到 Internet】，然后点击【下一步】。
9. 点击【宽带 (PPPoE)】。
10. 输入您的用户名称、密码与连接名称然后点击【连接】。
11. 点击【关闭】以完成设置。
12. 点击通知区域上的  图标然后选择您刚刚建立的连接。
13. 输入您的用户名称与密码然后点击【连接】以开始连接至互联网。

设置一个稳定的 IP 网络



1. 在设置一个动态 IP/PPPoE 网络连接下重复步骤 1 至 5。
2. 轻触【使用下列 IP 地址】。
3. 输入网络系统管理员提供的 IP 地址、子网掩码与默认网关。
4. 若有需要，您也可以输入惯用的 DNS 服务器地址与其他 DNS 服务器地址然后轻触【确定】。



关闭您的笔记本电脑

您可以使用下列任一方式關閉您的筆記本電腦。



或



- 点击  图标然后点击  > 关机 以正常关机。

- 从登录画面中，点击  > 关机。
- 若您的笔记本没有响应，请按住电源钮至少 4 秒直到笔记本关机。



- 您也可以使用桌面模式来关机，请回到桌面然后按下 $\langle alt \rangle + \langle f4 \rangle$ 按键来启动关机窗口，从下拉菜单选择【关机】然后选择【OK】即可。
- 若您的笔记本没有响应，请按住电源钮至少 4 秒直到笔记本关机。

让笔记本电脑进入睡眠模式

再按一次电源钮就能让笔记本电脑进入睡眠模式。



您也可以使用桌面模式来进入睡眠模式，请回到桌面然后按下 $\langle alt \rangle + \langle f4 \rangle$ 按键来启动关机窗口，从下拉菜单选择“睡眠”然后选择【确定】即可。

第四章：



华硕独家应用程序（仅限预装
Windows 8 操作系统的机器）

华硕独家应用程序

Life Frame 程序

通过 Life Frame 程序，可以提升您的网络摄像头功能。包括建立撷图、编辑照片、录制影像、录制音频文件、将您的网络摄像头作为安全监视设备以及使用程序进行游戏。

运行 Life Frame 程序

 按下  +  组合键。

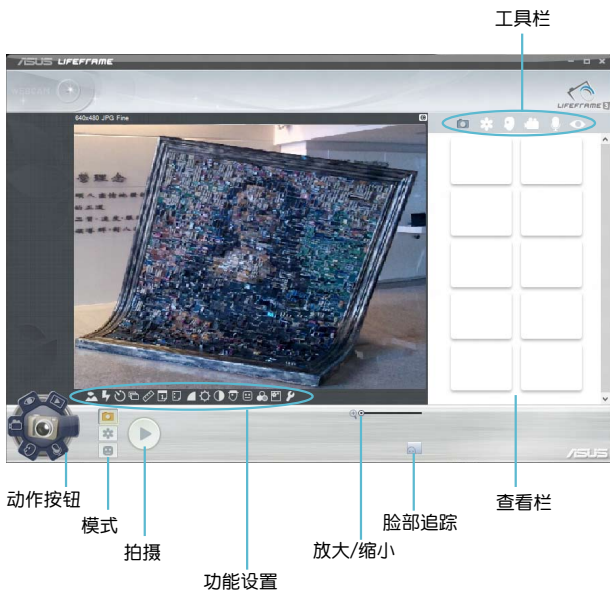

Life Frame 程序功能



相机

通过此功能使用您的网络摄像头拍照。



录影机

通过此功能使用您的网络摄像头录影。



监控器

此功能可让您将网络摄像头作为安全监控器使用，它会自动侦测动作然后拍下照片。



录音机

使用此功能可以用您的笔记本电脑录音。



游戏

通过此功能可让您使用网络摄像头进行游戏。

Power4Gear Hybrid 程序

通过 Power4Gear 程序中的省电模式可让您最佳化笔记本电脑性能。

说明：拔下适配器之后的笔记本电脑会自动切换至 Power4Gear Hybrid 的电池省电模式。

运行 Power4Gear Hybrid 程序

 按下  +  组合键。

从这些电力模式中选择



使用这些选项自定义您的省电模式

可让您启动或关闭桌面图标与显示模式

高效模式

请在使用笔记本电脑进行高性能工作，如玩游戏或准备商务报告时使用此模式。

省电模式

当笔记本电脑接上适配器或仅使用电池电力运行时，此模式可延长笔记本电脑电池寿命。

Instant On 程序

当您的笔记本电脑在深层睡眠模式（Deep S3）时使用 Instant On 程序可以节省电池电力。

说明：Deep S3 深层睡眠模式是一个可让进入睡眠模式的笔记本电脑，节省更多电池电力的技术。

重要！ 待机时间视笔记本电脑剩余电池电力、电脑机型、设置以及运行情况而定。

性能模式

此模式是您笔记本电脑的默认模式。即使在笔记本电脑已经进入深层睡眠模式后，它依然可让系统在 2 秒内返回前一个工作状态。



电池省电模式

此模式将延长待机时间，让电池得以维持电力达 30 天，甚至更久。当此功能启动后，笔记本电脑只要 7 秒就能返回至前一个工作状态。

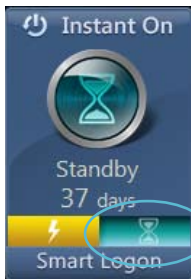

■ 点击以启动电池省电模式

华硕 VivoBook 快捷功能

本笔记本电脑内置华硕 VivoBook 快捷功能，让您可以快速读写笔记本电脑中的 Windows® 8 系统设置以及各种华硕应用程序。

使用华硕 VivoBook 快捷功能：



轻触开始画面中的



图标。

或



按下  图标。

华硕 Vivobook 首页

关闭按钮

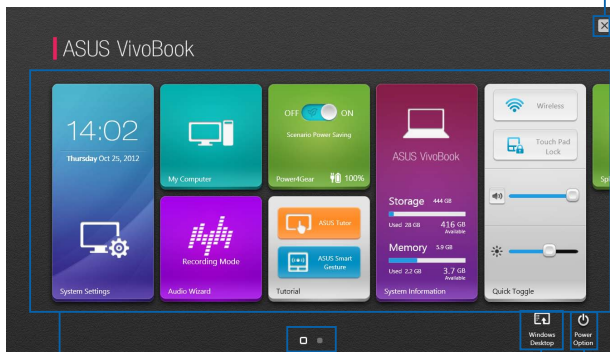

华硕应用程序

轻触这些按钮
以左右滚动

轻触此图标以
启动桌面模式

轻触此图标以
启动电源选项

快捷功能

System Settings（系统设置）

此功能可让您快速读写笔记本电脑的 Personal（个性化）、Hardware（硬件）、Network（网络）以及 System（系统）设置。

请依照下列步骤访问这些设置：

1. 开启华硕 VivoBook 首页。
2. 在华硕 Vivobook 首页中轻触 System Settings（系统设置）。



3. 请从 Personal（个性化）、Hardware（硬件）、Network（网络）以及 System（系统）这些菜单中轻触任何您想要访问的图标。

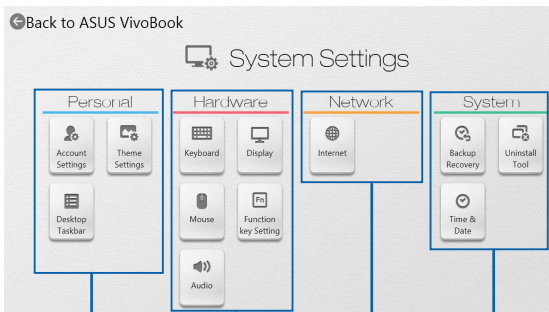

这些设置可让您自定义笔记本电脑的用户帐户以及 Windows® 8 桌面模式

这些设置可让您自定义笔记本电脑的硬件装置

可让您快速启动 Windows® 8 的网络与共享中心

这些设置可让您备份还原、卸载安装程序以及变更笔记本电脑的时间与日期

My Computer（我的电脑）

此应用程序会开启电脑系统文件夹，显示笔记本电脑中可用存储空间总览。

轻触华硕 Vivobook 首页中的图示（如下所示）以运行 My Computer（我的电脑）应用程序。



AudioWizard（音频向导）

AudioWizard（音频向导）可让您个性化笔记本电脑的音频模式，以得到符合实际使用情境且更清晰的音频输出。

请依照下列步骤使用 AudioWizard（音频向导）：

1. 请轻触华硕 Vivobook 首页中的 AudioWizard（音频向导）。



2. 在AudioWizard（音频向导）窗口中，轻触您想要启动的音频模式。



说明：若您想关闭您之前存储的任一音频模式，请轻触 OFF（关闭）。

3. 轻触 done（完成）以存储您所选的音频模式并退出 AudioWizard（音频向导）窗口。

Power4Gear 省电程序

在华硕 Vivobook 首页中的 Power4Gear 省电程序可让您在高效与省电模式间快速切换。

说明：关于 Power4Gear 省电程序的更多细节请参考本手册中 Power4Gear Hybrid 章节的说明。



Splendid 智能靓彩程序

轻触程序以开启华硕 Splendid Video Enhancement Technology 智能靓彩程序窗口并在色彩校正、生动模式、剧院模式、柔和模式、自定义模式与标准模式这几个显示色彩强化模式间切换。

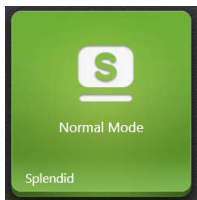

System Information (系统信息)

此程序会显示笔记本电脑在存储空间与内存容量方面的系统信息。



您也可以从华硕 Vivobook 首页中轻触此程序以快速读写笔记本电脑的 Windows® 8 系统设置。

Tutorial 教学程序

请轻触 Tutorial 教学程序中的图标以启动华硕 Tutorial 教学程序与华硕 Smart Gesture 操作手势示范视频。

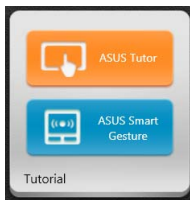

Quick Toggle（快速切换）

Quick Toggle（快速切换）功能可让您启动或关闭笔记本电脑的无线网络与触摸板功能。它也能让您通过左右移动滑杆变更笔记本电脑的屏幕亮度与音量设置。

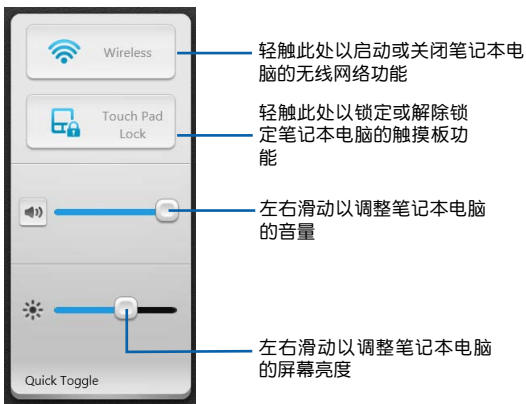



第五章：

开机自检（POST）

开机自检

当您开启笔记本电脑电源时，电脑屏幕首先会进行一连串由软件控制的系统诊断测试，一般称之为 POST（Power On Self Test；开机自检）。每一次电脑开机时都会事先运行 POST 测试。POST 侦测完毕，随即进入您安装的操作系统。

使用开机自检访问 BIOS 与故障排除

在开机自检的同时，您可以使用笔记本电脑的功能键访问 BIOS 设置程序或运行故障排除选项。更多细节请参考下列说明。

BIOS 设置程序

BIOS（Basic Input/Output System；基本输入输出系统）保存笔记本电脑开机所需的系统硬件设置。

默认的 BIOS 设置适用于笔记本电脑大部分的运行状况。除了发生下列情形，否则请勿变更默认 BIOS 设置：

- 在系统开机时，画面跳出错误信息并要求您运行 BIOS 设置。
- 您已经安装一个需要进一步 BIOS 设置或更新的新系统组件。

警告：使用不合适的 BIOS 设置可能会导致系统不稳定或开机失败。强烈建议您在专业人员的帮助下再进行 BIOS 设置的变更。

进入 BIOS 设置程序



重新启动您的笔记本电脑，然后在开机自检时按下 。

BIOS 设置

说明：本章节中的 BIOS 设置程序画面仅供参考，实际画面会因机型与销售地区不同而有差异。

启动（Boot）菜单

启动菜单可让您设置启动盘与优先顺序。请参考下列步骤设置启动盘与优先顺序。

1. 在“启动”（Boot）菜单中，选择【Boot Option #1】。

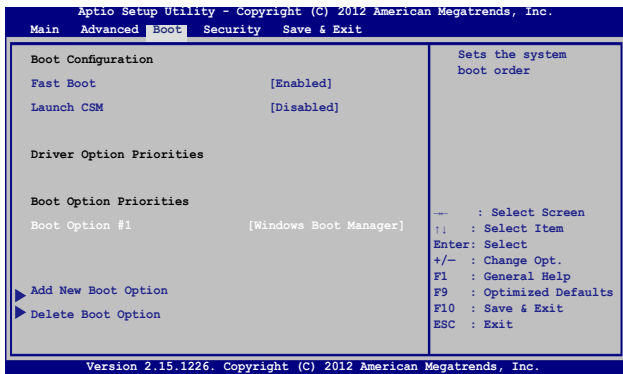

2. 按下



并在【启动盘】项目选择优先启动盘。

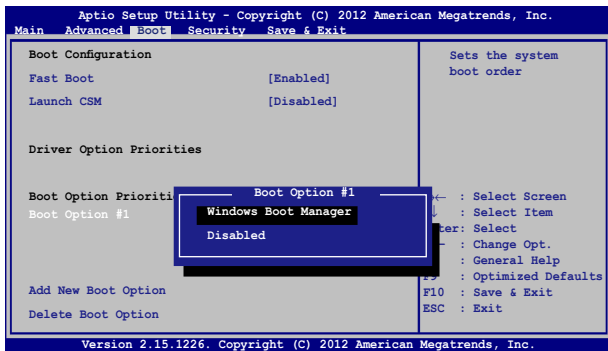

安全（Security）菜单

安全菜单可让您设置笔记本电脑的管理员与用户密码。它也能让您控制使用笔记本电脑硬盘、输入/输出（I/O）以及 USB 接口的权限。

说明：



- 若您设置了用户密码（User Password），在每次进入笔记本电脑操作系统之前，你都会被要求输入密码以进入系统。
- 若您设置了管理员密码（Administrator Password），在进入 BIOS 设置程序之前您都会被要求输入密码以进入 BIOS。



请依照下列步骤设置密码：

1. 在“安全”（Security）菜单中选择【管理员密码】（Administrator Password）或【用户密码】（User Password）。
2. 输入密码然后按下 。
3. 再次输入密码确认，然后按下 。

请依照下列步骤清除密码：

1. 在“安全”（Security）菜单中选择【管理员密码】（Administrator Password）或【用户密码】（User Password）。
2. 输入当前密码然后按下 。
3. 保持新密码栏位空白，然后按下 。
4. 在确认框选择【确认】（Yes）然后按下 。

I/O 接口安全设置

在 安全 (Security) 菜单中，您可以进入 I/O 接口安全设置 (I/O Interface Security)，以锁定或解除锁定某些笔记本电脑的功能。

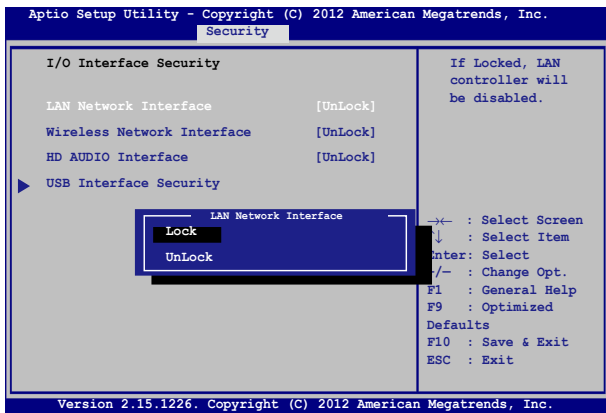

请依照下列步骤锁定 I/O 接口：

1. 在“安全” (Security) 画面中，选择【I/O 接口安全设置】 (I/O Interface Security)。
2. 选择您要锁定的接口然后按下 。
3. 选择【锁定】 (LOCKED)。

USB 接口安全设置

通过 I/O 接口安全设置菜单，您也可以进入 USB 接口安全设置（USB Interface Security）菜单以锁定或解除锁定接口与设备。

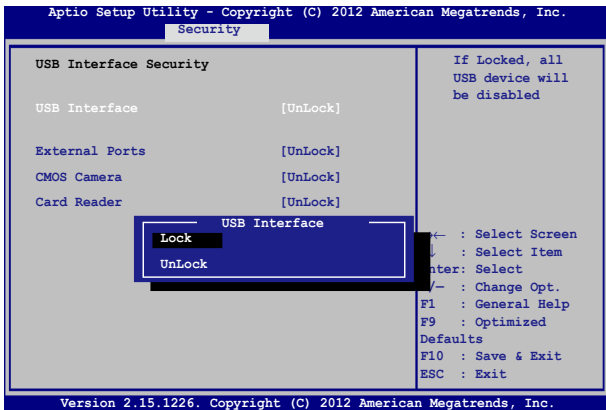

请依照下列步骤锁定 USB 接口：

1. 在“安全”（Security）画面中，选择【I/O Interface Security】>【USB Interface Security】。
2. 选择您想要锁定的接口然后选择【锁定】（LOCKED）。



说明：将 USB 接口设为锁定后，也会锁定并隐藏包含在 USB 接口安全设置（USB Interface Security）菜单下的【外接接口】（External Ports）与其它设备。

设置硬盘密码

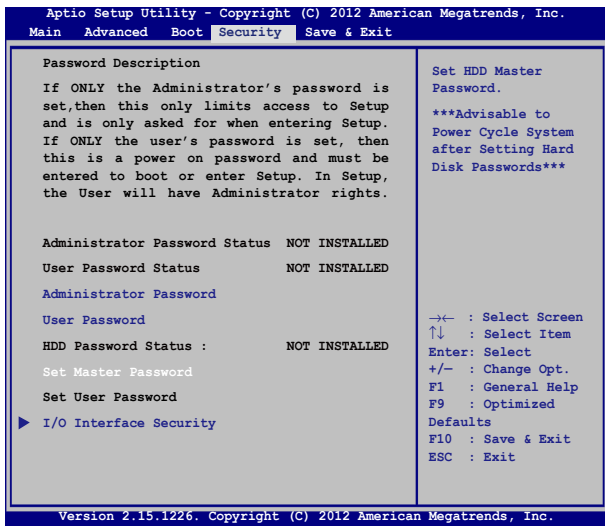
在“安全”（Security）菜单中，您可以使用设置硬盘密码（Set Master Password）以设置使用密码读写硬盘的权限。



请依照下列步骤设置硬盘密码：



1. 在“安全”（Security）画面中，选择【设置硬盘密码】（Set Master Password）。
2. 输入密码然后按下 。
3. 再次输入密码确认，然后按下 。
4. 选择【设置用户密码】（Set User Password）然后重复上一个步骤以设置用户密码。

保存与退出 (Save & Exit)

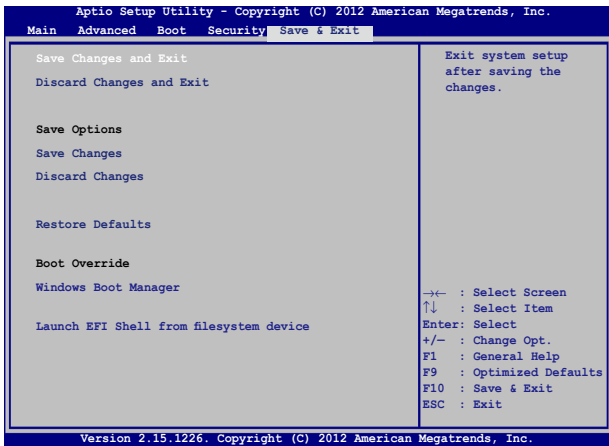
要保存您的设置值，在退出 BIOS 前请选择【保存变更与退出】(Save Changes and Exit)。



更新 BIOS：

1. 确认笔记本电脑型号后，然后从华硕网站下载该机型最新的 BIOS 文件。
2. 将您的闪存盘连接至笔记本电脑并开机。
3. 将下载的 BIOS 文件备份并保存至闪存盘中。
4. 重新开机，然后在开机自检时按下  键。
5. 从 BIOS 菜单中选择【Advanced】>【Start Easy Flash】，然后按下  键。

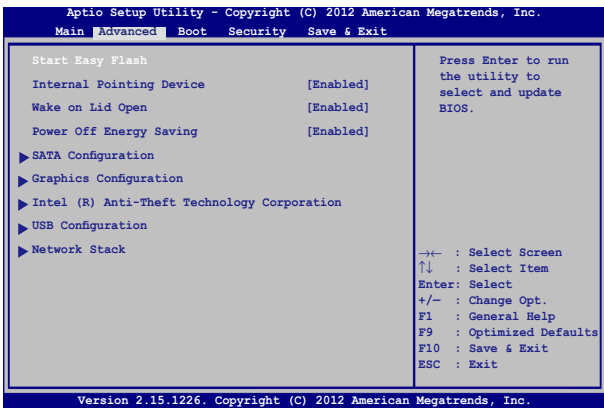

6. 在闪存盘中找到您所下载的 BIOS 文件然后按下

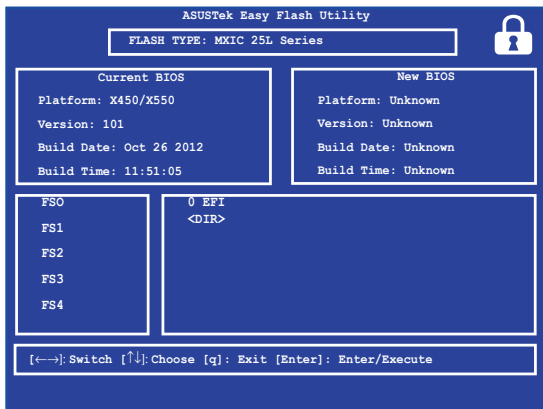
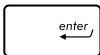

7. 在 BIOS 更新程序之后，选择【Exit】>【Restore Defaults】以将系统恢复至默认值。

恢复您的笔记本电脑（视出货机型而定）

说明：仅预装 Windows 操作系统的机型支持本功能。

在开机自检过程中按下  键，点击【疑难解答】选项，您可以访问 Windows® 8 疑难解答的下列选项：

- 恢复电脑
 - 初始化电脑
 - 高级选项
-

重要！

- 无论您选择何种方式，请在恢复系统前务必备份硬盘上的所有重要数据，以防止恢复异常时带来的意外数据丢失。
 - 千万不要删除无驱动器号的隐藏分区（OEM 分区和恢复分区）。隐藏分区在笔记本电脑出厂时便已建立，若被删除，您便无法恢复系统。若您在恢复过程中遇到任何问题请携带笔记本电脑至任何一家华硕授权服务中心寻求协助。
 - 请访问 <http://www.asus.com.cn> 华硕网站下载更新的驱动程序与应用程序。
-

恢复电脑

若您的电脑不能正常运行，可以选择此选项，在不丢失文件的情况下对它进行恢复。

在开机自检时选择此项：



1. 重新启动笔记本电脑，然后在开机自检时按下  键。



2. 等候 Windows® 加载【选择一个选项】画面然后轻触【疑难解答】。
3. 轻触【恢复电脑】。
4. 在“恢复电脑”画面中，阅读关于使用此选项的要点然后轻触【下一步】。
5. 轻触您想要恢复的帐户。
6. 输入您的帐户密码然后轻触【继续】。
7. 请确认您的笔记本电脑已经连上外部电源，然后轻触【恢复】。

重要！在恢复您的电脑前，请确认您的笔记本电脑已经连接至外部电源。

初始化电脑

重要！ 在运行此选项前请先备份您的所有资料。

使用此选项将您的笔记本电脑恢复至默认值。

在开机自检时选择此项目：



1. 重新启动笔记本电脑，然后在开机自检时按下  键。



2. 等候 Windows® 加载【选择一个选项】画面然后轻触【疑难解答】。

3. 轻触【初始化电脑】。

4. 在“初始化电脑”画面中，阅读关于使用此选项的要点然后轻触【下一步】。

5. 请从以下初始化选项中选择：【仅安装了 Windows 的驱动器】或【所有驱动器】，选择初始化系统分区或硬盘中的所有分区。轻触您所选择的选项以进入下一步。

6. 请从以下初始化选项中选择：【仅删除我的文件】或【完全清理驱动器】。轻触您所选择的选项以进入下一步。

7. 请确认您的笔记本电脑已经连上外部电源，然后轻触【初始化】。

重要！ 在初始化您的电脑前，请确认笔记本电脑已经连接至外部电源。

高级选项

若您想选择疑难排解笔记本电脑的特定部份便可使用此选项。
在开机自检时选择此选项：



1. 重新启动笔记本电脑，然后在开机自检时按下  键。



2. 等候 Windows® 加载【选择一个选项】画面然后轻触【疑难解答】。
3. 轻触【高级选项】。
4. 在“高级选项”画面中选择您想要运行的疑难排解选项。
5. 依照接下来的步骤完成所有程序。

使用系统映像恢复

在“高级选项”下，您可以通过“系统映像恢复”功能以使用指定映像恢复 Windows。

在开机自检时选择此选项：



1. 重新启动笔记本电脑，然后在开机自检时按下  键。



2. 等候 Windows® 加载【选择一个选项】画面然后轻触【疑难解答】。
3. 轻触【高级选项】。
4. 在“高级选项”画面中选择【系统映像恢复】。
5. 选择您想要使用系统映像恢复的帐户。
6. 输入您的帐户密码然后轻触【继续】。
7. 选择【使用最新的可用系统映像（推荐）】重新恢复您的电脑，若是您的系统映像存储于外接设备或 DVD 光盘中，您也可以选择【选择系统映像】。
8. 轻触【下一步】然后依照步骤继续完成还原程序。

说明：强烈建议您定期备份您的系统，避免笔记本电脑突然损坏造成数据丢失。

第六章：

笔记本电脑升级

内存升级（视出货机型而定）

重要！ 在为您的笔记本电脑升级内存之前，请向华硕授权服务中心或经销商洽询。

1. 将笔记本电脑置于干净、干燥且稳定的表面。
2. 松开螺丝并移除背盖。

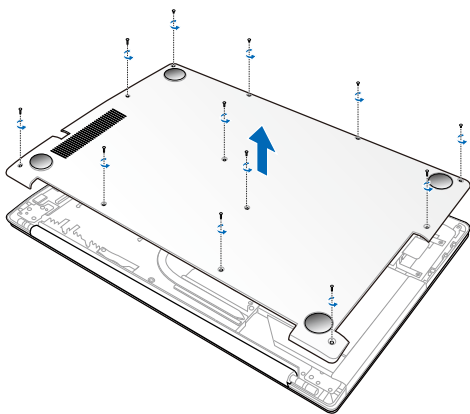

3. 触碰笔记本电脑任何金属面以避免静电。

4. 移除内存金属护盖。

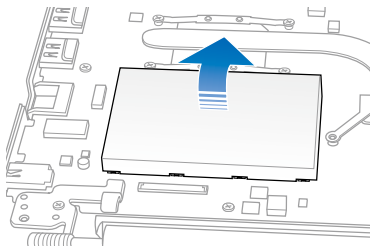

重要！若笔记本电脑已经安装内存模块，请依照步骤 1~5 操作；若未安装内存模块，请依照步骤 1~6 操作。

5. 小心拉开固定内存模块的固定夹（A），然后将内存模块从插槽中拉起取出（B）。

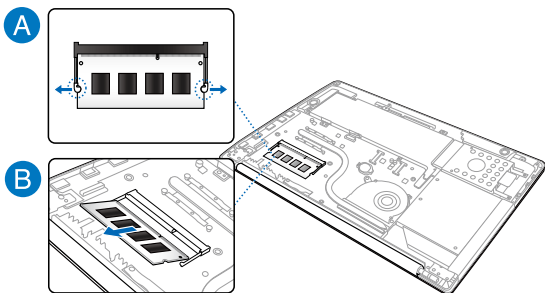

- 将新的内存模块对齐插入插槽 (A) 然后压下 (B) 直到固定在正确位置。

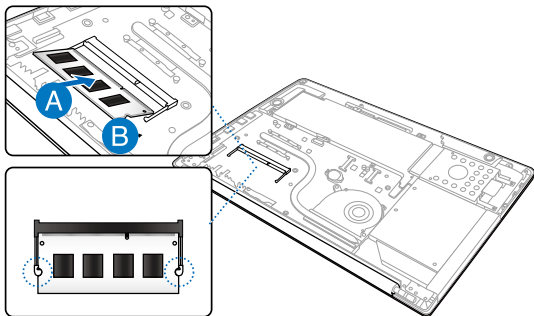

- 将内存金属护盖缺口对准环绕插槽的金属接点，然后重新装回内存金属护盖。

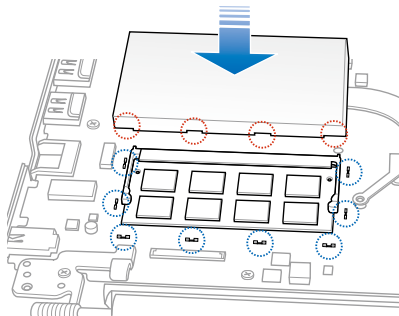

8. 重新放回并锁紧之前移除的背盖。螺丝位置请参考下图所示。

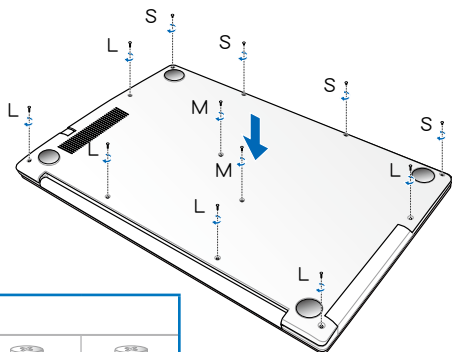

螺丝组		
		
长 (L)	中 (M)	短 (S)

第七章： 附录

基本维护保养

本章节为一般保养说明，可能您的电脑并不具备相关配备。

液晶显示屏

- 长时间不使用电脑时，可通过键盘上的功能键暂时将 LCD 屏幕的电源关闭。由于液晶显示器与传统显示器（CRT）在显示原理方面不同，所以笔记本电脑并不需要利用屏幕保护程序来防止屏幕的老化，相反，这样会消耗更多的电力。
 - 开合屏幕后盖时请适度用力，合上笔记本时不要放置任何异物在键盘和屏幕之间，以避免液晶屏幕因外界压力而导致损坏。
 - 请勿用指甲或尖锐的物品（如铅笔）触碰屏幕表面以免刮伤。
 - 液晶屏幕表面会因静电而吸附灰尘，请勿用手指擦除以免留下指纹。
 - 清洁屏幕时请参考以下步骤：
 - A. 先关闭笔记本电脑的电源，将笔记本电脑搬到光线良好的场所，以便看清灰尘及污渍所在，从而更好的清洁屏幕；
 - B. 请使用屏幕专用擦拭布（眼镜擦拭布或其他无绒软布亦可）沾取少许清水拧干后来清洁您的屏幕，擦拭时请勿过度用力挤压屏幕，按一定的方向顺序擦拭。
 - C. 用柔软湿布清洁屏幕后，可再用一块干的无绒软布再清洁一次；最后使屏幕上残留的水气在通风处自然风干即可。
-
- 请勿使用化学清洁剂（包括酒精）擦拭屏幕。
 - 请勿使用硬布、硬纸张擦拭屏幕。
 - 请勿将液体直接喷射到屏幕表面，以免液体从屏幕边框渗入，造成进液损坏。
-

电池

- 当没有外接电源的情况下，倘若当时的工作状况暂时用不到外接插卡，建议先将插卡移去以延长电池使用时间。
- 20 ~ 30°C 为电池最适宜的工作温度，过高或过低的操作环境温度将会降低电池的使用时间。
- 认为在可提供稳定电源的环境下使用笔记本电脑时，将电池移去可延长电池寿命的想法是不正确的。就华硕笔记本电脑而言，当电池电力充满后，电池中的充电电路会自动关闭，并不会发生过充的现象，所以您将电池保留在笔记本电脑中不会对电池寿命造成不良影响。
- 电池的最佳保存环境为 10 ~ 30°C 的干燥环境。温度过低，电池活性将会降低；温度过高，电池放电的速度将会加快，其使用寿命将会减少。应避免将电池放在浴室等潮湿环境或冰箱内的低温环境中，这样容易导致电池损坏。

键盘

- 建议您在使用笔记本电脑时不要配带手表或手链，以避免在操作中对键盘及外壳造成磨损。
- 如果键盘累积了灰尘时，可用小毛刷来清洁缝隙，或是使用一般用于清洁照相机镜头的高压喷气罐，将灰尘吹出，或使用掌上型吸尘器来清洁键盘缝隙中的灰尘和碎屑。
- 如果要清洁键盘表面，可在软布上沾上少许中性清洁剂，在电脑处于关机断电状态下轻轻擦拭。

硬盘

- 请在平稳的状态下使用笔记本电脑，尽量避免在容易晃动的地方进行操作，以免造成机械硬盘的磁盘坏道。
- 开关机过程是机械硬盘最脆弱的时候，此时硬盘轴承转速尚未稳定，若产生震动则易造成坏道。所以建议开关机后等待约十秒左右后再移动笔记本电脑。

光驱

- 在读盘过程中请尽量保持光驱处于平稳位置，以避免高速转动的盘片对光驱造成意外损伤。
- 将光盘放入光驱中时请双手并用，一手托住 CD 托架，另一手将 CD 盘片确实固定，以避免 CD 托架变形。
- 在关机前请取出光盘，以避免在移动过程中意外损伤镭射头。

触摸板

- 使用触摸板请务必保持双手清洁及干燥，以免光标定位不准确。
- 不小心弄脏触摸板表面时，可用软布沾湿一角轻轻擦拭表面即可，请勿使用质地较硬的粗布擦拭。
- 触摸板是感应式的精密电子元件，请勿使用尖锐物品（如笔）在触摸板表面书写，也勿重压使用以免造成损坏。

散热

- 一般而言，笔记本电脑制造厂商通过风扇、散热导管、大型散热片、散热孔等方式来散发笔记本运行时所产生的热量。因此，请勿将笔记本电脑放置在不平整的表面或是柔软的物品上，如：床上、沙发上、棉被上，这样有可能会堵住散热孔而影响散热效果，进而降低运行性能或出现死机状况，甚至导致其他不可预期的情况。

其他元件保养

- 请务必依照下列步骤清洁或保养您的笔记本电脑以及相关外围设备：
 - 关闭电源并移去外接电源线，拆除内置电池及所有的外接设备连接线。
 - 用小吸尘器将接头、键盘缝隙等部位的灰尘吸除。
 - 用干布略微沾湿再轻轻擦拭机壳表面，请格外注意避免液体渗入机器内部，以免造成电路短路烧毁。
 - 等待笔记本电脑完全干透才能开启电源。

环保观念

- 电池中含有微量有害物质，请不要自行拆卸及维修。报废的电池请不要直接丢弃于垃圾堆中，须按照当地环保要求进行适当处理。
- 屏幕夹层之间含有一定的液晶体，背光灯管也可能含有少量水银，请不要自行拆卸及维修。不当使用及撞击、跌落都有可以导致 LCD 屏幕破裂，请不要接触到渗出的液体。报废的 LCD 屏幕请不要直接丢弃于垃圾堆中，须按照当地环保要求进行适当处理。
- 笔记本电脑报废的其他部件也请不要直接丢弃于垃圾堆中，须按照当地环保要求进行适当处理。

定期保养建议时间表

	外壳清洁	LCD 清洁	键盘清洁	触摸板清洁
周保养	√	√		√
月保养			√	
季保养				

请使用无腐蚀性的中性清洁剂擦拭外壳。

简易故障排除



Q 当笔记本电脑死机后又无法热启动时该如何强制关机？



A 请连续按住电源开关4 ~ 6 秒后即可强制关机。



Q 当笔记本电脑无法开机时该做哪些基本检查步骤？



1. 若接上电源适配器后即可开机，表示电池电量不足。
2. 检查是否有按到了 LCD 液晶屏显示开关或 LCD 液晶屏显示切换键。
3. 检查是否为外加内存造成。



Q 如何更改启动盘？



1. 看到启动画面后按 <F2> 进入 BIOS 菜单。
2. 利用左右方向键移动，选择进入“Boot”菜单。
3. 选择【Boot Device Priority】后，利用上下键移动来选择您想要的启动盘，并按 <F10> 保存设置。



Q 如何延长电池使用时间？



1. LCD 液晶屏亮度调整至适当亮度。
2. 调整音量至适当大小。
3. 取出无需使用的外接设备。
4. 设置电源管理配置。



为何笔记本显示系统剩余电量是 95%，已接上电源，但充电指示灯显示未在充电？



此为正常情况，华硕笔记本电池设计只有当电池容量少于 95% 时才会对电池充电，这样做是为了避免电池频繁充电。

电池频繁充电会影响电池寿命。减少充电次数有助于延长电池使用寿命。



当机台不小心进水时该如何处置？



1. 千万不可贸然开机，否则会让电脑的损害更加严重。
2. 立刻拆下笔记本电脑的电源线及电池，如有外接或可置换式的模块零件（如外置光驱，扩展内存）一并取下。
3. 将笔记本电脑机体内的污水尽量倒光，找一条柔软的湿纸巾或软布将污泥轻轻拭去，并尽量避免磨损表面。
4. 再用电扇冷风将机体及零件吹干，并在第一时间内送到服务站由受过训练的专业工程师处理，这样才能将损害减低到最低程度。
5. 特别提醒，如果笔记本电脑背包已经遭到污水浸泡受损，请勿将之用来放置送修的笔记本电脑，以免造成二次损害。



进入待机（或休眠）模式后，无法恢复系统的可能原因？



待机（或休眠）模式定义：

待机（Stand By）：当系统进入此模式时，允许系统及应用程序将运行状态存储于内存（RAM）当中，此时电脑仅使用少量的电源来维持系统数据的存储状态；按任意键即可恢复运行状态。

休眠（Hibernate）：当系统进入此模式时，允许系统及应用程序将运行状态保存于硬盘存储区当中，此时电脑已经将电源切断；若要恢复运行状态需要按下电源开关恢复。

无法恢复系统的可能原因：

1. 外接扩展内存或内置内存故障：若数据存入错误的存储位置会造成存入后无法恢复正确的运行状态。
2. 外接外围设备互不兼容：例如部分外接 USB 存储设备，存储卡（Compact Flash、MMC、Smart Media）等磁盘结构较为特别，容易造成进入待机（或休眠）模式后无法切断电源或恢复的情况。
3. 驱动程序或应用程序不适当：不适当的驱动程序会造成 .dll、.sys 及 .exe 文档拒绝进入待机或休眠模式。



如何查看我的电脑中是否有无线网络适配器？



无线网络适配器属于电脑的可选设备，要在操作系统下查看您的电脑是否已经安装无线网络适配器，您可以依照以下步骤进行：

Windows® 8 操作系统下：在开始屏幕空白处点击鼠标右键，点击【所有应用】>【控制面板】>【设备管理器】>【网络适配器】，然后单击前面的小三角符号；



我的电脑有内置无线网卡，但无法连至无线网络，请问可以从哪些方面查找问题呢？



请按照以下步骤检查您的无线网络设置（涉及到各种按键及指示灯的位置，请参考“认识您的笔记本电脑”章节）：

1. 请确认无线网络硬件开关及键盘快捷方式〈Fn〉+〈F2〉的切换均处于开启状态；
2. 请确认无线网络设备指示灯处于亮起状态；
3. 请进入相应的无线网络设置程序（如 Windows® 网络配置实用程序或 Intel Proset/无线设置等）并确认在无线网络列表中出现正确的无线网络名称；
4. 请确认您要连接的无线访问点（Access Point）处于可用状态；
5. 若您所要连接的无线网络设置了安全密码，请确认您使用了正确的无线网络安全密码连接；
6. 请进入设备管理器确认无线网络适配器上没有惊叹号或问号；

Windows® 8 操作系统下：在开始屏幕空白处点击鼠标右键，点击【所有应用】>【控制面板】>【设备管理器】>【网络适配器】，然后单击前面的小三角符号；

7. 请尝试更新无线网卡的驱动程序（可以从华硕电脑官方网站 <http://www.asus.com.cn> 下载）。

DVD-ROM 光驱信息（视出货机型而定）

笔记本电脑内置 DVD-ROM 或 CD-ROM 光驱。要观赏 DVD 影片，您必须先安装您自己的 DVD 播放软件。您也可以于购入笔记本电脑时购买选配的 DVD 播放软件。DVD-ROM 光驱可以读取 CD 或 DVD 光盘。

播放区域信息

播放 DVD 影片需要 MPEG2 影像解码、数位 AC3 音频以及 CSS 保护属性解密。CSS（有时称为拷贝保全）是电影工业为了满足防堵非法属性复制需求所采取的保护措施名称。

虽然 CSS 认可的设计规则很多，但其中地区性的属性播放限制是最重要的。为了让电影在不同地区的顺利同步发行，在特定地区发行的 DVD 影片会根据右页的“区域定义”采用不同编码。著作权法要求所有 DVD 电影都要有特定区域限制（通常采用销售区域的编码）。为因应 DVD 影片属性可能要在多个地区发行，CSS 设计规则要求任何能够播放 CSS 加密属性的系统，都必须只能在单一地区播放。

重要！播放软件中的区域设置最多可以变更五次，然后只能播放最后一个区域设置的 DVD 影片。之后要变更区域码将必须采取不在保固范围内的系统重置。如果需要重置，运送与重置费用将由用户负担。

区域定义

区域 1

加拿大、美国、美国领土。

区域 2

捷克、埃及、芬兰、法国、德国、墨西哥湾的美国五洲、匈牙利、冰岛、伊朗、伊拉克、爱尔兰、义大利、日本、荷兰、挪威、波兰、葡萄牙、沙乌地阿拉伯、苏格兰、南非、西班牙、瑞典、瑞士、叙利亚、土耳其、英国、希腊、前南斯拉夫共和国、斯洛伐克。

区域 3

缅甸、印尼、南韩、马来西亚、菲律宾、新加坡、台湾、泰国、越南。

区域 4

澳洲、加勒比海（美国领土除外）、美国中部、纽西兰、太平洋岛屿、南美洲。

区域 5

独立国家国协、印度、巴基斯坦、其他亚洲地区、俄罗斯、北韩。

区域 6

中国。

蓝光光驱信息（视出货机型而定）

区域定义

区域 A

美洲北、中、南部国家与领土；台湾、香港、澳门、日本、韩国（南韩与北韩）、亚洲西南国家与领土。

区域 B

欧洲、非洲以及亚洲西南部国家与领土；澳洲与纽西兰。

区域 C

亚洲中部、南部、东欧国家与领土；中国与蒙古。

说明：蓝光光盘的详细信息请参考 www.blu-raydisc.com 网站说明。
