

G9159  
Erste Ausgabe  
April 2014



**HDMI**<sup>®</sup>  
HIGH-DEFINITION MULTIMEDIA INTERFACE

# ASUS Tablet

# ASUS Mobile Docking Station

## E-Handbuch

*T200 Serie*

**ASUS**<sup>®</sup>  
IN SEARCH OF INCREDIBLE

## URHEBERRECHTINFORMATION

Kein Teil dieses Handbuchs, einschließlich der darin beschriebenen Produkte und Software, darf ohne ausdrückliche schriftliche Genehmigung von ASUSTeK COMPUTER INC. ("ASUS") mit jeglichen Mitteln in jeglicher Form reproduziert, übertragen, transkribiert, in Wiederauflaufsystemen gespeichert oder in jegliche Sprache übersetzt werden, abgesehen von vom Käufer als Sicherungskopie angelegter Dokumentation.

ASUS BIETET DIESES HANDBUCH IN SEINER VORLIEGENDEN FORM AN, OHNE JEGLICHE GARANTIE, SEI SIE DIREKT ODER INDIREKT, EINSCHLIESSLICH, ABER NICHT BESCHRÄNKT AUF INDIREKTE GARANTIEEN ODER BEDINGUNGEN BEZÜGLICH DER VERKÄUFLICHKEIT ODER EIGNUNG FÜR EINEN BESTIMMTEN ZWECK. IN KEINEM FALL IST ASUS, SEINE DIREKTOREN, LEITENDEN ANGESTELLTEN, ANGESTELLTEN ODER AGENTEN HAFTBAR FÜR JEGLICHE INDIREKTE, SPEZIELLE, ZUFÄLLIGEN ODER FOLGESCHÄDEN (EINSCHLIESSLICH SCHÄDEN AUFGRUND VON PROFITVERLUSTEN, GESCHÄFTSVERLUSTEN, NUTZUNGS- ODER DATENVERLUSTEN, UNTERBRECHUNG VON GESCHÄFTSABLÄUFEN ET CETERA), SELBST WENN ASUS VON DER MÖGLICHKEIT SOLCHER SCHÄDEN UNTERRICHTET WURDE, DIE VON DEFEKTEN ODER FEHLERN IN DIESEM HANDBUCH ODER AN DIESEM PRODUKT HERRÜHREN.

In diesem Handbuch erscheinende Produkte und Firmennamen könnten eingetragene Warenzeichen oder Copyrights der betreffenden Firmen sein und dienen ausschließlich zur Identifikation oder Erklärung und zum Vorteil des jeweiligen Eigentümers, ohne Rechtsverletzungen zu beabsichtigen. .

DIE TECHNISCHE DATEN UND INFORMATION IN DIESEM HANDBUCH SIND NUR ZU INFORMATIONSZWECKEN GEDACHT, SIE KÖNNEN JEDERZEIT OHNE VORANKÜNDIGUNG GEÄNDERT WERDEN UND SOLLTEN NICHT ALS VERPFLICHTUNG SEITENS ASUS ANGESEHEN WERDEN. ASUS ÜBERNIMMT KEINE VERANTWORTUNG ODER HAFTUNG FÜR JEGLICHE FEHLER ODER UNGENAUIGKEITEN, DIE IN DIESEM HANDBUCH AUFTRETEN KÖNNTEN, EINSCHLIESSLICH DER DARIN BESCHRIEBENEN PRODUKTE UND SOFTWARE.

Copyright © 2014 ASUSTeK COMPUTER INC. Alle Rechte vorbehalten.

## HAFTUNGSAUSSCHLUSS

Es können Sachverhalte auftreten, bei denen Sie aufgrund eines Fehlers seitens ASUS oder anderer Haftbarkeiten berechtigt sind, Schadensersatz von ASUS zu fordern. In jedem einzelnen Fall, ungeachtet der Grundlage, anhand derer Sie Schadensansprüche gegenüber ASUS geltend machen, haftet ASUS maximal nur mit dem vertraglich festgesetzten Preis des jeweiligen Produktes bei Körperverletzungen (einschließlich Tod) und Schäden am Grundeigentum und am Sachvermögen oder anderen tatsächlichen und direkten Schäden, die aufgrund von Auslassung oder Verrichtung gesetzlicher Pflichten gemäß dieser Garantieerklärung erfolgen.

ASUS ist nur für verantwortlich für bzw. entschädigt Sie nur bei Verlust, Schäden oder Ansprüchen, die aufgrund eines vertraglichen, zivilrechtlichen Bruchs dieser Garantieerklärung seitens ASUS entstehen.

Diese Einschränkung betrifft Lieferanten und Weiterverkäufer von ASUS. Sie stellt das Höchstmaß dar, mit dem ASUS, seine Lieferanten und Ihr Weiterverkäufer insgesamt verantwortlich sind.

UNTER KEINEM UMSTÄNDEN HAFTET ASUS FÜR FOLGENDES: (1) SCHADENSANSPRÜCHE AN SIE VON DRITTEN; (2) VERLUST VON ODER SCHÄDEN AN AUFZEICHNUNGEN ODER DATEN; ODER (3) BESONDERE, SICH ERGEBENDE ODER INDIREKTE SCHÄDEN ODER WIRTSCHAFTLICHE FOLGESCHÄDEN (EINSCHLIESSLICH VERLUST VON PROFITEN ODER SPAREINLAGEN), AUCH WENN ASUS, SEINE LIEFERANTEN ODER IHR WEITERVERKÄUFER VON DIESER MÖGLICHKEIT IN KENNNTNIS GEGESETZT IST.

## SERVICE UND UNTERSTÜTZUNG

Besuchen Sie unsere mehrsprachige Webseite unter <http://support.asus.com>

# Inhaltsverzeichnis

Über diese Anleitung .....	7
Anmerkungen zu diesem Handbuch .....	8
Symbole .....	8
Typographie .....	8
Sicherheitshinweise .....	9
Aufladen Ihres ASUS Tablets .....	9
Pflege Ihres Notebook-PCs .....	10
Richtige Entsorgung .....	11

## Kapitel 1: Hardware-Einrichtung

Oberseite .....	14
Linke Seite .....	16
Rechte Seite .....	18
ASUS Tablet Funktionen .....	19
Vorder- und Rückansicht .....	19
Unterseite .....	22
Mobile ASUS Docking Station Funktionen .....	23
Oberseite .....	23
Unterseite .....	25
Das ASUS Tablet andocken .....	26
Tablet von der Docking Station trennen .....	27

## Kapitel 2: Ihr ASUS Tablet und ASUS Mobile Docking Station verwenden

Erste Schritte .....	30
Docken Sie das ASUS-Tablet auf die ASUS Mobile Docking Station .....	30
Aufladen Ihres ASUS Tablets .....	31
Display zum Öffnen anheben .....	33
Ein-/Austaste drücken .....	33
Gesten für Touchscreen und Touchpad .....	34
Touchscreen-Gesten verwenden .....	34
Touchpad-Gesten verwenden .....	38

Tastatur verwenden .....	46
Funktionstasten.....	46
Windows® 8.1-Tasten .....	47

### **Kapitel 3: Mit Windows® 8.1 arbeiten**

Der erste Systemstart .....	50
Windows®-Benutzeroberfläche .....	51
Startbildschirm .....	51
Hotspots.....	52
Start-Schaltfläche .....	55
Ihren Startbildschirm anpassen .....	57
Mit Windows®-Apps arbeiten .....	58
Apps starten .....	58
Apps anpassen .....	58
Auf den Apps-Bildschirm zugreifen .....	61
Charms-Bar .....	63
Einrasten-Funktion.....	66
Andere Tastaturkürzel .....	68
Mit kabellosen Netzwerken verbinden .....	70
Wi-Fi-Verbindung.....	70
Bluetooth .....	71
Flugzeugmodus .....	72
Mit kabelgebundenen Netzwerken verbinden .....	73
Eine dynamische IP/PPPoE-Netzwerkverbindung konfigurieren .....	73
Eine statische IP-Netzwerkverbindung konfigurieren .....	74
ASUS Tablet ausschalten .....	75
ASUS Tablet in den Ruhezustand versetzen .....	75
Windows® 8.1-Sperrbildschirm.....	76
Um vom Sperrbildschirm fortzufahren.....	76
Ihren Sperrbildschirm anpassen .....	77
Troubleshoot (Problemlösung) .....	79
Refresh your PC (Ihren PC aktualisieren).....	79
Reset your PC (Ihren PC zurücksetzen) .....	80
Advanced options (Erweiterte Optionen) .....	81

## **Kapitel 4: Ihr ASUS Tablet nachrüsten**

Entfernen der Festplatte .....	84
--------------------------------	----

### **Tipps und häufig gestellte Fragen**

Praktische Tipps zu Ihrem Tablet .....	92
Häufig gestellte Fragen zur Hardware .....	93
Häufig gestellte Fragen zur Software .....	96

### **Anhang**

Kompatibilität des internen Modems .....	100
Übersicht .....	100
Aussage zur Netzwerkkompatibilität .....	101
Non-Voice-Geräte .....	101
Aussagen zur FCC-Erklärung .....	103
Konformitätserklärung für die R&TTE-Direktive 1999/5/EC .....	104
FCC-Sicherheitswarnungen zur RF-Aussetzung .....	105
RF-Aussetzungsinformation (SAR) .....	105
CE-Kennzeichen .....	106
Informationen zur Hochfrequenz-Belastung (SAR) - CE .....	107
IC-Warnung .....	108
Wireless-Kanäle für unterschiedliche Gebiete .....	109
Verbotene Wireless-Frequenzbänder in Frankreich .....	109
UL-Sicherheitshinweise .....	111
Stromsicherheitsanforderungen .....	112
TV-Tuner-Hinweis .....	112
REACH .....	112
Macrovision Corporation-Produktanmerkung .....	112
Nordic-Vorsichtsmaßnahmen (für Lithium-Ionen-Akkus) .....	113
Sicherheitsinfo für das optische Laufwerk .....	114
CTR 21-Genehmigung (für Notebook-PCs mit eingebauten Modem) .....	115
European Union Eco-label .....	117
Erklärung zur Erfüllung der weltweiten Umweltschutzbestimmungen ....	118
Rücknahmeservices .....	118

# Über diese Anleitung

Diese Anleitung liefert Informationen über die Hardware- und Softwaremerkmale Ihres ASUS Tablets und ASUS Mobile Docking Station, geordnet in folgenden Kapiteln:

## **Kapitel 1: Hardware-Einrichtung**

Dieses Kapitel beschreibt die Hardware-Komponenten Ihres ASUS Tablet und ASUS Mobile Docking Station.

## **Kapitel 2: Ihr ASUS Tablet und ASUS Mobile Docking Station verwenden**

Dieses Kapitel liefert Informationen zur Nutzung Ihres ASUS Tablets und ASUS Mobile Docking Station.

## **Kapitel 3: Mit Windows® 8.1 arbeiten**

Dieses Kapitel bietet einen Überblick über das Windows® 8.1-Betriebssystem Ihres Notebook-PCs.

## **Kapitel 4: Ihr ASUS Tablet nachrüsten**

Dieses Kapitel führt Sie durch den Prozess der Ersetzung und Nachrüstung der Teile Ihres Notebook-PCs.

## **Tipps und häufig gestellte Fragen**

Dieser Abschnitt enthält einige Tipps sowie häufig gestellte Fragen zu Hardware und Software, an die Sie sich zur Wartung und zur Behebung allgemeiner Probleme mit Ihrem Notebook-PC halten können.

## **Anhang**

Hier finden Sie Hinweise und Sicherheitsanweisungen für Ihr ASUS Tablet und ASUS Mobile Docking Station.

## Anmerkungen zu diesem Handbuch

Zum Hervorheben wichtiger Informationen sind manche Textabschnitte in diesem Handbuch wie folgt gekennzeichnet:

---

**WICHTIG!** Diese Meldung enthält wichtige Informationen denen Sie folgen müssen, um die Aufgabe fertig zu stellen.

---

**HINWEIS:** Diese Meldung enthält zusätzliche Informationen und Tipps, die Ihnen bei der Fertigstellung einer Aufgabe helfen können.

---

**Warnung!** Diese Mitteilung enthält wichtige Informationen, die zur Gewährleistung Ihrer Sicherheit bei der Durchführung von Aufgaben und zur Verhinderung von Schäden an den Daten und Komponenten Ihres ASUS Tablets befolgt werden müssen.

---

## Symbole

Die nachfolgenden Symbole zeigen die Geräte an, die Sie für die Fertigstellung einer Reihe von Aufgaben oder Handlungen an Ihrem Notebook-PC verwenden können.



= Verwenden Sie das Touchpad.



= Touchpad verwenden.



= Tastatur verwenden.

## Typographie

**Fett** = Diese Schriftart zeigt Ihnen ein Menü oder ein Element welches ausgewählt werden muss.

*KURSIV* = Diese Schriftart zeigt Ihnen die Taste, die Sie auf der Tastatur drücken müssen.

# Sicherheitshinweise

## Aufladen Ihres ASUS Tablets



Dieses ASUS Tablet darf nur in einer Umgebung mit einer Temperatur zwischen 5°C (41°F) und 35°C (95°F) verwendet werden.



Prüfen Sie am Aufkleber an der Tablet-Unterseite, ob Ihr Netzteil den Stromversorgungsanforderungen entspricht.



Benutzen Sie das Notebook NICHT auf Ihrem Schoß oder anderen Körperteilen, da es durch Hitzekontakt zu Unbehagen oder Verletzungen kommen könnte.



Benutzen Sie KEINE beschädigten Netzkabel, Zubehörteile oder Peripheriegeräte.



Bedecken Sie das eingeschaltete Notebook NICHT mit Materialien, die die Luftzirkulation beeinträchtigen. Stecken Sie es NICHT eingeschaltet in eine Tragetasche.



Stellen Sie das Notebook NICHT auf schräge oder instabile Arbeitsflächen.



Sie können Ihren Notebook-PC durch Röntengeräte überprüfen lassen. Es ist jedoch ratsam, Ihren Notebook-PC keinen stationären oder tragbaren Metalldetektoren auszusetzen.



Fragen Sie Ihre Fluglinie oder die Flugbegleiter, um zu erfahren, welche Beschränkungen für die Benutzung des ASUS-Tablets während des Fluges gelten.



## Pflege Ihres Notebook-PCs



Trennen Sie den Notebook-PC vor der Reinigung vom Netzstrom und entnehmen Sie den/die Akku(s). Wischen Sie den Notebook-PC mit einem sauberen Zellstoffschwamm oder einem Autoleder ab, das mit einem nichtscheuernden Reinigungsmittel und ein paar Tropfen warmem Wasser befeuchtet ist. Entfernen Sie zusätzliche Feuchtigkeit mit einem trockenen Tuch.



Benutzen Sie in der Nähe der Oberfläche KEINE starken Reinigungsmittel, z.B. Benzin, Verdünnern .



Stellen Sie KEINE Objekte auf das ASUS Tablet.



Setzen Sie den Notebook-PC KEINEN starken magnetischen oder elektrischen Feldern aus.



Benutzen Sie den Notebook-PC NICHT in der Nähe von Flüssigkeiten, Regen oder Feuchtigkeit.



Setzen Sie den Notebook-PC KEINEN schmutzigen oder staubigen Umgebungen aus.



Benutzen Sie den Notebook-PC NICHT in der Nähe eines Gaslecks.

## Richtige Entsorgung



Werfen Sie Ihr ASUS Tablet/ASUS Mobile Docking Station nicht in den normalen Müll. Dieses Produkt wurde entwickelt, um ordnungsgemäß wiederverwertet und entsorgt werden zu können. Das durchgestrichene Symbol der Mülltonne zeigt an, dass das Produkt (elektrisches und elektronisches Zubehör) nicht im normalen Hausmüll entsorgt werden darf. Erkundigen Sie sich bei Ihren lokalen Behörden über die ordnungsgemäße Entsorgung elektronischer Produkte.



Die Batterien/Akkus NICHT im normalen Hausmüll entsorgen. Das Symbol der durchgestrichenen Mülltonne zeigt an, dass Batterien nicht im normalen Hausmüll entsorgt werden dürfen.

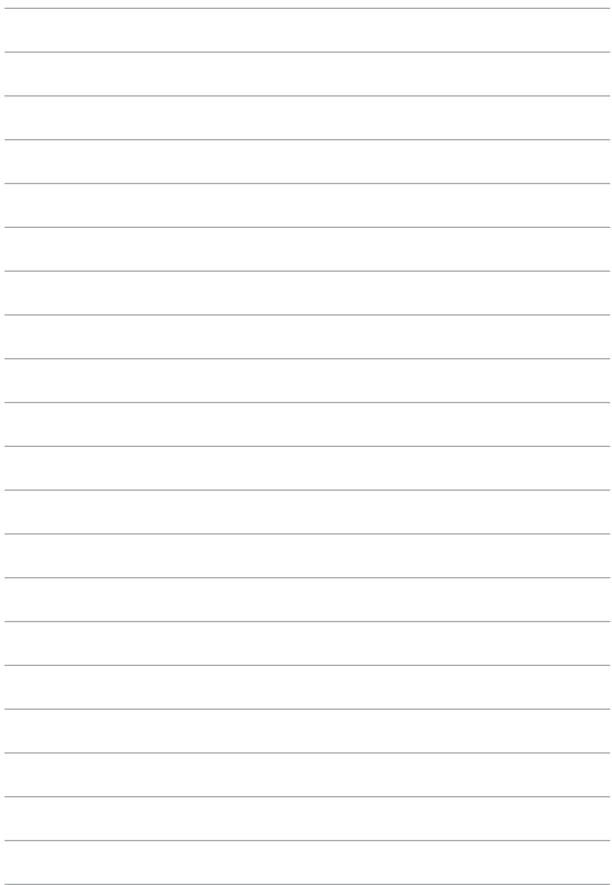

# ***Kapitel 1:*** ***Hardware-Einrichtung***

# Oberseite

---

## HINWEIS:

- Die Tastatur kann sich je nach Verkaufsregion oder Land unterscheiden. Die Oberseite kann je nach Modellausführung unterschiedlich aussehen.
  - Diese Mobile ASUS Docking Station ist mit der ASUS Tablet T200 Serie kompatibel.
- 

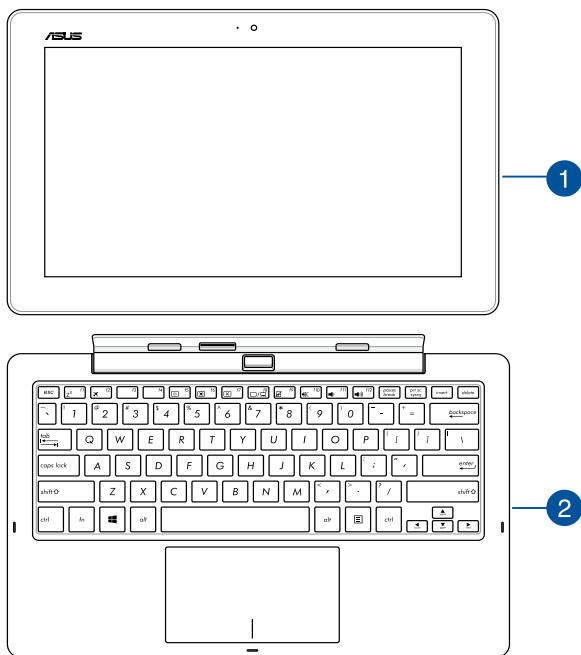

1

## ASUS Tablet

Ihre ASUS Tablet verfügt über eine optional erhältliche ASUS Mobile Docking Station für Ihre mobilen Bedürfnisse. Das Tablet ist zudem mit eigenen Funktionen zum Arbeiten und Spielen ausgestattet, die über Touchscreen-Gesten zugänglich sind.

---

**HINWEIS:** Weitere Einzelheiten zur Nutzung des Tablets finden Sie in den Abschnitten *Tablet-Funktionen* und *Gesten für Tablet und Touchpad* in dieser Anleitung.

---

2

## ASUS Mobile Dockingstation

Durch die Mobile Docking Station erhalten Sie ein Touchpad und eine Tastatur als weitere Eingabemöglichkeiten.

---

**WICHTIG!** Um mehr über das Verbinden oder Trennen Ihres ASUS Tables von Ihrer ASUS Mobile Docking Station zu erfahren, beziehen Sie sich auf die Abschnitten *Das ASUS Tablet mit der ASUS Mobile Station Station verbinden* und *Trennen des ASUS Tablets* in diesem Handbuch.

---

## Linke Seite

Die folgenden Hardwarefeatures auf Ihrem ASUS Tablet und ASUS Mobile Docking Station (optional) können verwendet werden, während der Arbeit an einem angedockten oder getrennten ASUS Tablet.

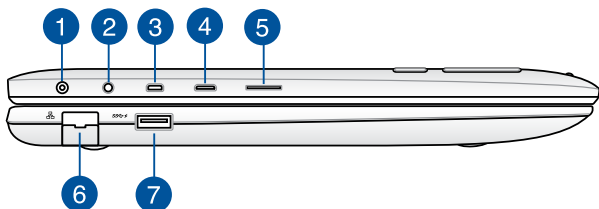

### 1 Strom (DC)-Eingang

Über den VGA-Anschluss können Sie Ihren Notebook-PC per VGA-Kabel mit VGA-kompatiblen Geräten verbinden – beispielsweise mit Monitoren oder Projektoren.

---

**Warnung!** Das Netzteil kann sich stark erhitzen. Decken Sie das Netzteil nicht ab und halten Sie es von Ihrem Körper fern.

---

---

**WICHTIG!** Verwenden Sie nur den beigegefügteten Netzwerkadapter, um Ihren Notebook-PC nicht zu beschädigen.

---

- 2 Kopfhörer/Mikrofon-Kombianschluss**

Über diesen Anschluss können Sie Ihren Touchscreen an verstärkte Lautsprecher oder Kopfhörer anschließen. Zusätzlich können Sie über diesen Anschluss ein externes Mikrofon an ihren Touchscreen anschließen.
- 3 Micro-HDMI-Anschluss**

Dieser Anschluss ist für ein High-Definition Multimedia Interface (HDMI) -Kabel und ist HDCP-konform, für HD DVD-, Blu-Ray- und Wiedergabe anderer geschützter Inhalte.
- 4 Micro-USB 2.0-Port**

Dieser Micro USB-Anschluss (Universal Serial Bus) ist mit USB 2.0- oder USB 1.1-Geräten kompatibel, z. B. Tastaturen, Zeigeegeräten, Flash-Laufwerken, externen Festplatten, Lautsprechern, Kameras und Druckern.
- 5 microSD-Kartenschlitz**

Das Tablet ist mit einen eingebauten Kartenleser ausgestattet und unterstützt die folgenden Kartenformate: microSD, microSDHC, und microSDXC.
- 6 LAN-Anschluss**

Hier können Sie ein Netzkabel anschließen, um Ihren Notebook-PC mit Ihrem lokalen Netzwerk (LAN) zu verbinden.
- 7 USB 3.3-Anschluss**

Dieser Universal Serial Bus 3.0 (USB 3.0) -Anschluss bietet Datenübertragungsraten von bis zu 5 Gbit/s und ist abwärtskompatibel zu USB 2.0.



## Rechte Seite

Folgende Hardwaremerkmale an Ihrer ASUS Mobilen Docking Station, können während der Arbeit an Ihrem Tablet genutzt werden.

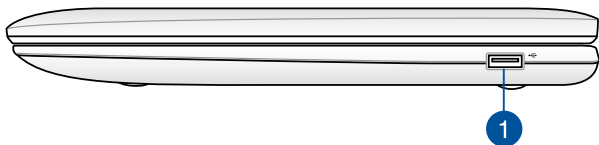

### 1 USB 2.0-Anschluss

Dieser USB-Anschluss (Universal Serial Bus) ist mit USB 2.0- oder USB 1.1-Geräten kompatibel, z. B. Tastaturen, Zeigergeräten, Flash-Laufwerken, externen Festplatten, Lautsprechern, Kameras und Druckern.

# ASUS Tablet Funktionen

## Vorder- und Rückansicht

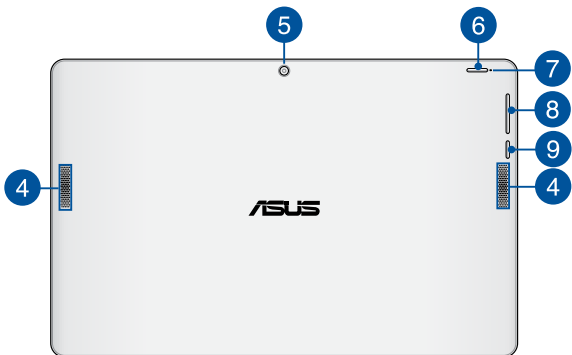
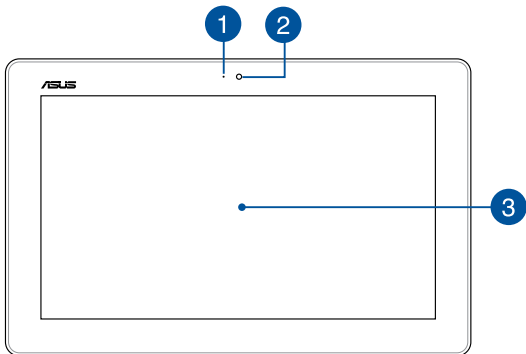

- 1 Kameraanzeige**  
Die integrierte Kamera ermöglicht Bild- und Videoaufnahme mit Ihrem Notebook-PC.
- 2 Frontkamera**  
Über diese integrierte Frontkamera können Sie Fotos und Videos mit Ihrem ASUS Tablet aufnehmen.
- 3 Touchscreen**  
Dieser hochauflösende Touchscreen besitzt ausgezeichnete Anzeigefunktionen für Fotos, Videos und andere Multimediadateien auf Ihrem Notebook-PC. Er ermöglicht Ihnen die Bedienung Ihres Notebook-PCs mittels Berührungsgesten.

---

**HINWEIS:** Informationen zur Nutzung der Touchscreen-Gesten, beim Bedienen Ihres Tablets, finden Sie im Abschnitt *Touchscreen-Gesten verwenden* in dieser Anleitung.

---

- 4 Lautsprecher**  
Mit den integrierten Lautsprechern können Sie Ton direkt vom Notebook-PC ausgeben. Die Audiofunktionen dieses Notebook-PCs sind softwaregesteuert.
- 5 Hintere Kamera**  
Über diese integrierte hintere Kamera können Sie Fotos und Videos mit Ihrem ASUS Tablet aufnehmen.

## 6 Stromschalter

Mit der Ein-/Austaste schalten Sie Ihr ASUS Tablet ein, versetzen ihn in den Ruhezustand und wecken ihn aus dem Ruhezustand auf.

Falls Ihr Notebook-PC nicht mehr regiert, drücken und halten Sie diesen Schalter für ca. (10) zehn Sekunden, um es zwanghaft auszuschalten.

---

**WICHTIG!** Ein erzwungener Neustart des Systems kann zu Datenverlusten führen. Wir raten dringend, Ihre Daten regelmäßig zu sichern.

---

## 7 Akkuladeanzeige

Die zweifarbige LED zeigt den Ladestatus des Akkus optisch an.

Details hierzu sind in der folgenden Tabelle aufgeführt:

Farbe	
Weiß	Akku-Kapazität mehr als 95 %
Orange	Laden und Akku-Kapazität weniger als 95 %
AUS	Der Notebook-PC ist nicht an eine Steckdose angeschlossen.

## 8 Lautstärketaste

Hier können Sie die Systemlautstärke Ihres Tablets erhöhen oder verringern.

## 9 Windows Tasten

Drücken Sie diese Taste, um zum Startbildschirm zurückzukehren. Falls Sie sich bereit im Startbildschirm befinden, können Sie mit dieser Taste zu einer zuletzt geöffneten App zurückkehren.

## Unterseite

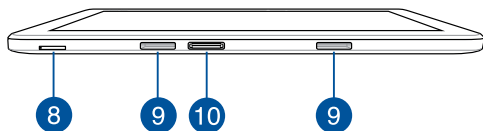

- 8 Micro SIM Kartensteckplatz (nur für Modelle mit LTE)**  
Das ASUS Tablet ist mit einem eingebauten Micro-SIM-Kartensteckplatz ausgestattet, der GSM, WCDMA und LTE Netzwerkbander unterstützt.
- 9 Scharnierlöcher**  
Richten Sie die Haken an diesen Löchern aus und setzen sie zum sicheren Befestigen des Tablets an der mobilen Docking Station ein.
- 10 Dock-Anschluss**  
Verbinden Sie die mobile Docking Station zur Unterstützung von Tastatur, Touchpad und USB 3.0-Anschluss mit diesem Anschluss.

# Mobile ASUS Docking Station Funktionen

## WICHTIG!

- Die ASUS Mobile Docking Station ist ein optionales Zubehör.
- Diese Mobile ASUS Docking Station ist mit der ASUS Tablet T200 Serie kompatibel.

**HINWEIS:** Die Tastatur kann sich je nach Verkaufsregion oder Land unterscheiden.

## Oberseite

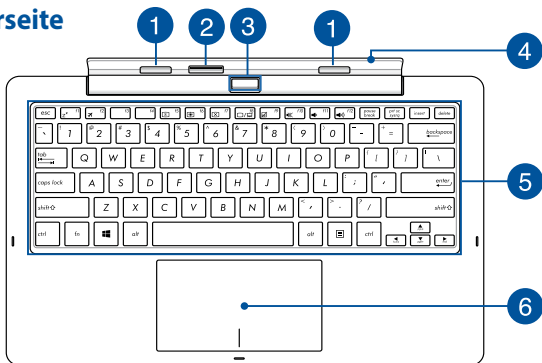

### 1 Verschlusshaken

Die Haken ermöglichen Ihnen die sichere Befestigung des Tablets an der mobilen Docking Station.

### 2 Dock-Anschluss

Befestigen Sie das Tablet an der mobilen Docking Station, indem Sie den Dock-Port an der Oberseite dieses Anschlusses ausrichten.

### 3 Freigabetaste

Drücken Sie diese Taste zum sicheren Lösen des Tablets von der mobilen Docking Station.

### 4 Scharnier

Dieses Gelenk stützt das Tablet, während es mit der mobilen Docking Station verbunden ist. Es hält außerdem das Tablet an Ort und Stelle, während Sie es auf verschiedene Betrachtungswinkel einstellen.

### 5 Tastatur

Die Tastatur besitzt QWERTZ-Tasten, mit einer angenehmen Hubtiefe beim Tippen. Sie ermöglicht Ihnen auch die Verwendung der Funktionstasten, einen schnellen Zugriff auf Windows® und die Steuerung anderer Multimediafunktionen.

---

**HINWEIS:** Das Tastaturlayout variiert je nach Region.

---

### 6 Touchpad

Mit dem Touchpad können Sie auf dem Bildschirm navigieren und unterschiedlichste Gesten nutzen. Reguläre Mausfunktionen stehen damit natürlich auch zur Verfügung.

---

**HINWEIS:** Weitere Einzelheiten finden Sie im Abschnitt *Touchpad verwenden* in dieser Anleitung.

---

## Unterseite

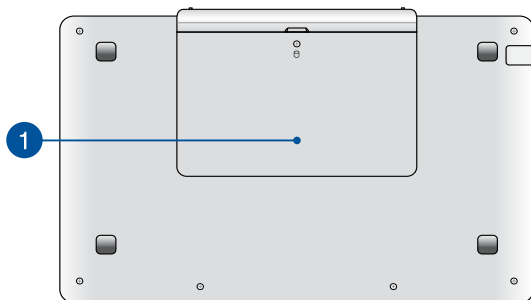

### 1 Festplattenfach

Dieses Fach ist ein reservierter Bereich für die HDD (Festplatte) von Ihrem ASUS Tablet.

---

**HINWEIS:** Für Details wie Sie die Festplatte installieren, beziehen Sie sich auf *Kapitel 4: Ihr ASUS Tablet nachrüsten*. Fragen Sie vor der Installation Ihren Händler um Hilfe bezüglich kompatibelen HDD-Optionen für Ihr ASUS Tablet.

---



## Das ASUS Tablet andocken

Richten Sie den Touchscreen wie unten abgebildet an der Oberseite des PC-Docks aus.

---

### WICHTIG!

- Achten Sie immer darauf, dass Tablet vollständig in die Mobile Docking Station einzustecken.
  - Heben Sie immer das vollständige Produkt an, wenn Ihr ASUS Tablet an der Mobilien ASUS Docking Station angeschlossen ist.
- 

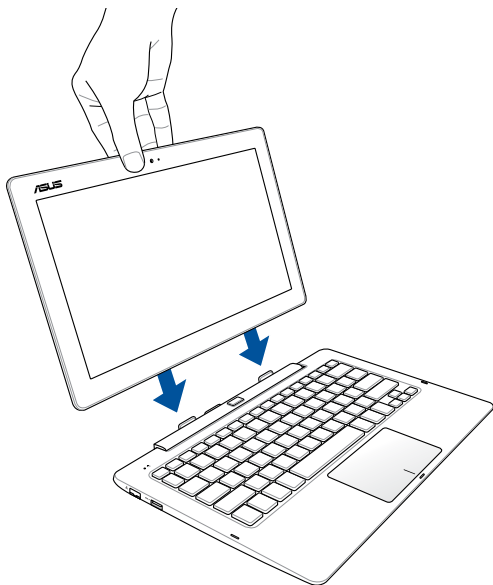

## Tablet von der Docking Station trennen

Drücken Sie die Entriegelungstaste an der ASUS Mobilen Docking Station, um das ASUS Tablet aus der ASUS Mobilen Docking Station sicher zu trennen, ziehen Sie das ASUS Tablet dann vorsichtig heraus.

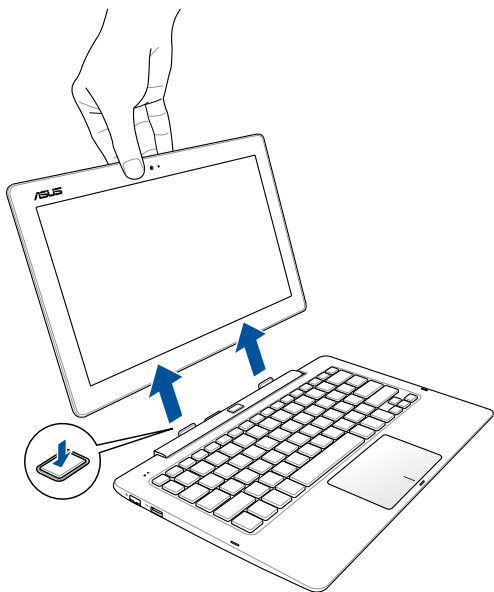



## ***Kapitel 2: Aufladen Ihres ASUS Tablet und ASUS Mobile Docking Station***

## Erste Schritte

**Docken Sie das ASUS-Tablet auf die ASUS Mobile Docking Station.**

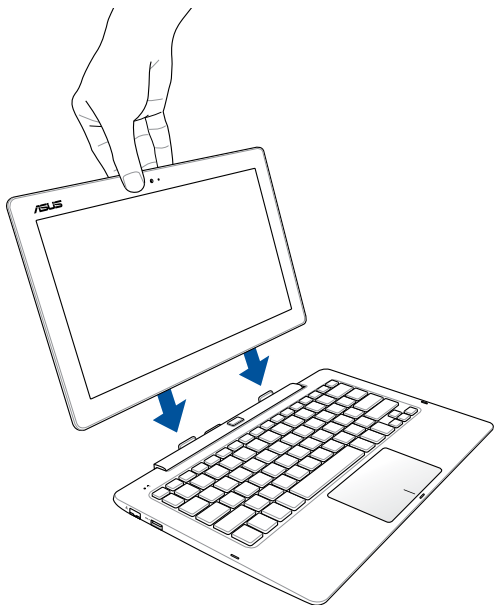

## Aufladen Ihres ASUS Tablets.

- A. Verbinden Sie den Netzstecker des Netzteils mit einer Steckdose (100 – 240 V Wechselspannung).
- B. Schließen Sie den kleinen Netzteilstecker an den Stromanschluss (DC) Ihres Notebook-PCs an.



Laden Sie Ihr ASUS Tablet vor der ersten Benutzung für **3 Stunden** auf.

---

**HINWEIS:** Das Netzteil kann optisch je nach Modell und Region variieren.

---

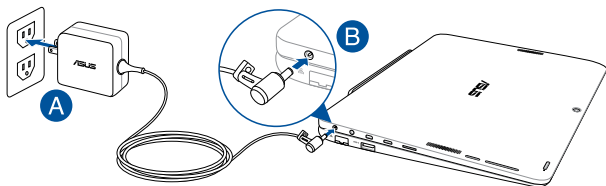

---

### WICHTIG!

Informationen zum Netzteil:

- Eingangsspannung: 100-240V Wechselspannung
  - Eingangsfrequenz: 50-60Hz
  - Ausgangsstrom: 1.71A (71W)
  - Ausgangsspannung: 19V
-

---

## **WICHTIG!**

- Beachten Sie das Typenschild (Ein-/Ausgangsleistung) an Ihrem Tablet; stellen Sie sicher, dass die Angaben zu Eingangs-/Ausgangsleistung mit Ihrem Netzteil übereinstimmen. Einige Tablet-Modelle weisen basierend auf der verfügbaren SKU mehrere Angaben zum Ausgangsstrom auf.
  - Vergewissern Sie sich, dass Ihr Notebook-PC an das Netzteil angeschlossen ist, bevor Sie ihn zum ersten Mal einschalten. Wir empfehlen dringend die Nutzung einer geerdeten Steckdose beim Einsatz Ihres Notebook-PCs im Netzteilmodus.
  - Die Steckdose muss leicht zugänglich sein und sich in der Nähe Ihres Notebook-PCs befinden.
  - Trennen Sie Ihren Notebook-PC vom Netzstrom, indem Sie den Netzstecker aus der Steckdose ziehen.
- 

## **Warnung!**

Lesen Sie folgende Vorsichtsmaßnahmen zum Akku Ihres Notebook-PCs.

- Der Akku darf ausschließlich von autorisierten ASUS-Technikern aus dem Gerät entfernt werden.
  - Der in diesem Gerät eingesetzte Akku kann bei falschem Entfernen oder Demontieren zu Verbrennungen chemischer oder anderer Art führen.
  - Befolgen Sie zu Ihrer persönlichen Sicherheit die Warnetiketten.
  - Falls der Akku durch einen falschen Typ ersetzt wird, besteht Explosionsgefahr.
  - Nicht durch Verbrennen entsorgen.
  - Versuchen Sie nicht, den Akku Ihres Tablets kurzzuschließen.
  - Versuchen Sie nicht, den Akku zu de-/montieren.
  - Unterbrechen Sie die Nutzung, falls der Akku ausläuft.
  - Der Akku und seine Komponenten müssen ordnungsgemäß recycelt oder entsorgt werden.
  - Halten Sie Akku und andere kleine Teile von Kindern fern.
-

**Display zum Öffnen anheben.**

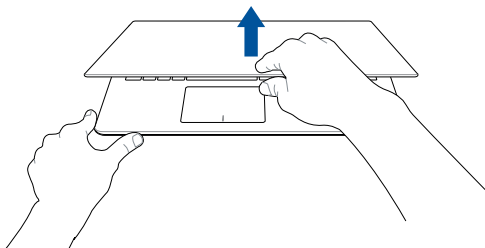

**Ein-/Austaste drücken.**

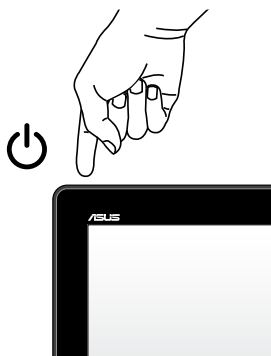



# Gesten für Touchscreen und Touchpad

Gesten ermöglichen Ihnen das Ausführen von Programmen und Zugreifen auf Einstellungen Ihres Notebook-PCs. Beachten Sie beim Einsatz von Gesten an Ihrem Touchscreen und Touchpad folgende Abbildungen.

---

**HINWEIS:** Die folgenden Bildschirmaufnahmen dienen nur der Veranschaulichung. Das Aussehen des Touchscreen kann je nach Modell variieren.

---

## Touchscreen-Gesten verwenden

Die Gesten ermöglichen Ihnen das Starten von Programmen und den Zugriff auf Einstellungen Ihres Notebooks. Die Funktionen können durch Handgesten auf dem Touchscreen Ihres Notebook-PC aktiviert werden.

### Vom linken Rand streichen



Zum Anzeigen der laufenden Apps streichen Sie vom linken Bildschirmrand nach innen.

### Vom rechten Rand streichen



Zum Starten der Charms-Bar streichen sich vom rechten Bildschirmrand nach innen.

## Vom oberen Rand streichen

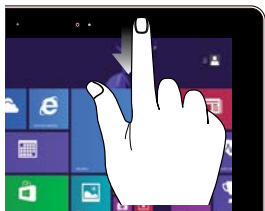

- Zum Anzeigen der **Customize**-Leiste streichen Sie im Startbildschirm vom oberen Bildschirmrand nach unten.
- In einer laufenden Anwendung wird beim Streichen vom oberen Bildschirmrand nach unten das Menü der Anwendung angezeigt.

## Mit dem Finger streichen

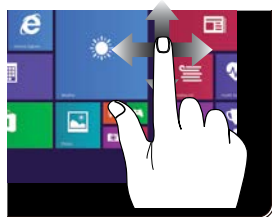

Mit dem Finger können Sie den Bildschirm nach oben, unten, links und rechts verschieben.

## Verkleinern

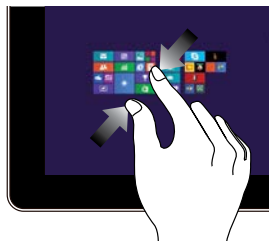

Führen Sie zwei Finger auf dem Touchpanel zusammen.

## Vergrößern



Ziehen Sie zwei Finger auf dem Touchpanel auseinander.

## Tippen/Doppeltippen



- Tippen Sie zum Starten auf eine App.
- Doppeltippen Sie im Desktop-Modus zum Starten auf ein Element.

## Angetippt halten



- Zum Verschieben halten Sie eine App-Kachel angetippt und ziehen die App an die neue Stelle.
- Zum Schließen halten Sie die Oberkante einer laufenden App angetippt und ziehen die App zum unteren Bildschirmrand.

## Nach oben wischen



Wischen Sie zum Einblenden des Apps-Bildschirms am Startbildschirm nach oben.

## Nach unten wischen



Wischen Sie zum Zurückkehren zum Startbildschirm am Apps-Bildschirm nach unten.

## Touchpad-Gesten verwenden

### Zeiger bewegen

Zur Aktivierung dieses Zeigers können Sie eine beliebige Stelle am Touchpad antippen; wischen Sie mit Ihrem Finger dann zum Bewegen des Zeigers über das Touchpad.

#### Horizontal wischen

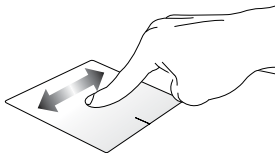

#### Vertikal wischen

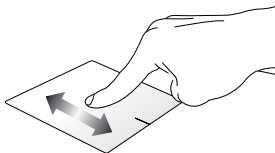

#### Diagonal wischen

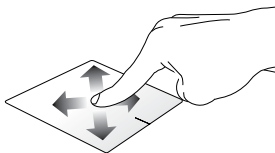

## Gesten mit einem Finger

### Tippen/Klicken, Doppeltippen/Doppelklicken

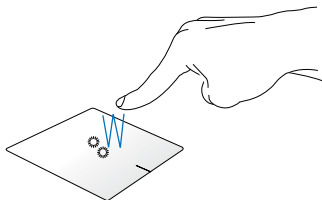

- Tippen Sie am Startbildschirm zum Starten auf eine App.
- Doppeltippen/Doppelklicken Sie im Desktop-Modus auf eine Anwendung, um diese zu starten.

### Ziehen und ablegen

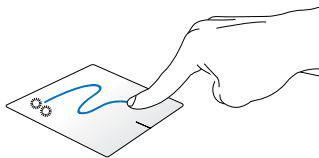

Doppeltippen Sie auf ein Element, wischen Sie dann mit demselben Finger, ohne den Finger vom Touchpad zu lösen. Legen Sie das Element an seinem neuen Ort ab, indem Sie Ihren Finger vom Touchpad lösen.

## Linksklick

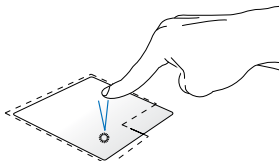

- Klicken Sie im Startbildschirm zum Ausführen auf eine App.
- Doppelklicken Sie im Desktop-Modus zum Starten auf eine Anwendung.

## Rechtsklick

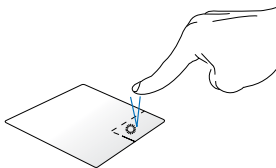

- Klicken Sie im Startbildschirm zum Auswählen und Einblenden der Einstellungsleiste auf eine App. Alternativ können Sie zum Einblenden der **Alle Apps-Leiste** diese Taste drücken.
- Verwenden Sie diese Taste im Desktop-Modus zum Öffnen des Rechtsklickmenüs (Kontextmenü).

---

**HINWEIS:** Die Bereiche innerhalb der gepunkteten Linie repräsentieren die Positionen der Linksklick- und Rechtsklicktaste am Touchpad.

---

## Vom oberen Rand streichen

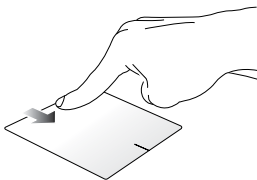

- Wischen Sie im Startbildschirm zum Einblenden der **Alle Apps-Leiste** von oben über das Touchpad.
- Wischen Sie in einer laufenden App zum Einblenden des Menüs von oben über das Touchpad.

## Vom linken Rand streichen

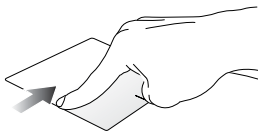

Wischen Sie zum Durchblättern Ihrer laufenden Anwendungen von links über das Touchpad.

## Vom rechten Rand streichen

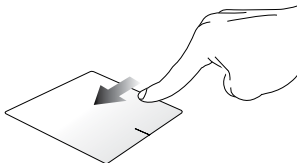

Wischen Sie zum Einblenden der **Charms-Bar** von rechts über das Touchpad.



## Gesten mit zwei Fingern

### Klicken Sie auf

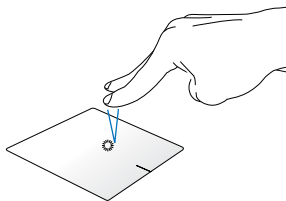

Tippen Sie zum Simulieren eines Rechtsklicks mit beiden Fingern auf das Touchpad.

### Drehen

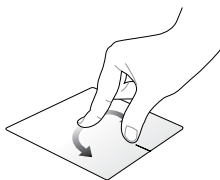

Legen Sie zum Drehen eines Bildes in Windows® Photo Viewer zwei Finger am Touchpad ab, drehen Sie dann einen Finger im oder gegen den Uhrzeigersinn, während sie den anderen Finger still halten.

### Blättern mit zwei Fingern (aufwärts/abwärts)

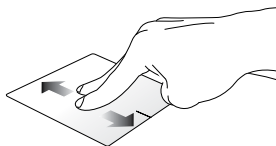

Wischen Sie zum Auf-/ Abwärtsblättern mit zwei Fingern.

### Blättern mit zwei Fingern (links/rechts)

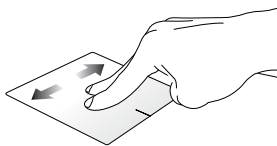

Wischen Sie zum Links-/ Rechtsblättern mit zwei Fingern.

## Verkleinern

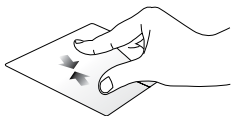

Führen Sie zwei Finger am Touchpad zusammen.

## Vergrößern

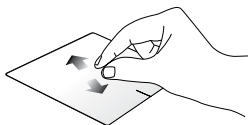

Spreizen Sie zwei Finger am Touchpad auseinander.

## Ziehen und ablegen

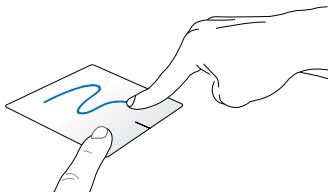

Wählen Sie ein Element, halten Sie dann die Linksklick-Taste gedrückt. Wischen Sie mit Ihrem anderen Finger nach unten über das Touchpad; dadurch können Sie das Element an eine neue Position verschieben.

## Dreifingergesten

### Nach oben wischen



Wischen Sie zum Einblenden aller laufenden Anwendungen mit drei Fingern nach oben.

### Nach links/rechts wischen



Ziehen Sie mit drei Fingern nach links oder rechts, um die laufenden Apps im Desktop-Modus oder Startbildschirm, anzuzeigen.

### Nach unten wischen



Wischen Sie zum Einblenden des Desktop-Modus mit drei Fingern nach unten.

---

**WICHTIG!** Standardmäßig sind die drei-Finger-Gesten nicht aktiviert. Um diese Gesten zu aktivieren, beziehen Sie sich auf den Abschnitt *Gesten mit drei Fingern aktivieren*.

---



## Dreifingergesten aktivieren

Aktivieren Sie die drei-Finger-Gesten mithilfe der folgenden Schritte:



oder



1. Blenden Sie den Desktop ein.
2. Tippen Sie auf der unteren rechten Ecke der Taskleiste auf  > , um die ASUS Smart Gesture App zu starten.
3. Kreuzen Sie die folgenden Elemente im drei-Finger-Panel an:
  - Seite navigieren
  - Einblenden und navigieren der Laufenden Apps-Anzeige
  - Desktop anzeigen

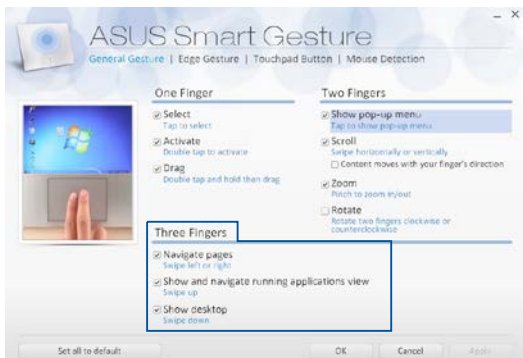

# Tastatur verwenden

## Funktionstasten

Die Funktionstasten an der Tastatur können folgende Befehle ausführen:

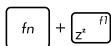

Versetzt den Notebook-PC in den **Schlafmodus**

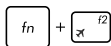

Schaltet den **Flugzeugmodus** ein oder aus

---

**HINWEIS:** Durch Aktivieren des **Flugzeugmodus** wird jegliche Drahtlosfunktion deaktiviert.

---



Verringert die Bildschirmhelligkeit



Erhöht die Bildschirmhelligkeit



Schaltet das Display aus und geht in den verbundenen Standby-Modus.



Schaltet den Bildschirm-Modus um

---

**HINWEIS:** Stellen Sie sicher, dass ein zweiter Bildschirm an Ihren Notebook-PC angeschlossen ist.

---

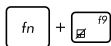

De-/Aktiviert das Touchpad



De-/Aktiviert den Lautsprecher



Reduziert die Lautstärke des Lautsprechers



Erhöht die Lautstärke des Lautsprechers

## Windows® 8.1-Tasten

Es gibt zwei spezielle Windows Tasten auf der Tastatur, die wie folgt verwendet werden:



Mit dieser Taste kehren Sie zum Startbildschirm zurück. Falls Sie sich bereits im Startbildschirm befinden, können Sie mit dieser Taste zu einer zuletzt geöffneten App zurückkehren.



Drücken Sie zum Simulieren eines Rechtsklicks diese Taste.

---

---

---

---

---

---

---

---

---

---

---

---

---

---

---

---

---

---

---

---

---

---

---

---

---

---

---

---

---

---

# ***Kapitel 3:*** ***Mit Windows® 8.1 arbeiten***



# Der erste Systemstart

Wenn Sie Ihren Computer das erste Mal starten, erscheint eine Reihe von Bildschirmen, die Sie durch die Konfiguration Ihres Windows® 8.1-Betriebssystems führen.

So starten Sie Ihr ASUS Tablet das erste Ma

1. Drücken Sie die Ein-/Austaste an Ihrem Notebook-PC. Warten Sie einige Minuten, bis der Einrichtungsbildschirm erscheint.
2. Wählen Sie am Einrichtungsbildschirm Ihre Region und die Sprache, zur Nutzung an Ihrem Notebook-PC.
3. Lesen Sie die Lizenzbedingungen aufmerksam. Wählen Sie **Akzeptieren**.
4. Befolgen Sie die Bildschirmanweisungen zur Konfiguration folgender Grundeinstellungen:
  - Personalisieren
  - Online gehen
  - Einstellungen
  - Ihr Konto
5. Nach der Konfiguration der grundlegenden Elemente, fährt Windows® 8.1 fort, Ihre Apps und bevorzugten Einstellungen zu installieren. Stellen Sie sicher, das Ihr Notebook während dem Einrichtungsprozess angeschaltet bleibt.
6. Sobald der Einrichtungsprozess abgeschlossen ist, erscheint der Startbildschirm.

# Windows®-Benutzeroberfläche

Windows® 8.1 besitzt eine kachelförmige Benutzeroberfläche, die Sie Ihnen das Organisieren der Windows® Apps, sowie einen einfachen Zugriff darauf, vom Startbildschirm aus ermöglicht. Die folgenden Funktionen sind während der Arbeit an Ihren Computer verfügbar.

## Startbildschirm

Der Startbildschirm erscheint, nachdem Sie sich erfolgreich mit Ihrem Benutzerkonto angemeldet haben. Dieser hilft Ihnen bei der Verwaltung Ihrer Programme und Anwendungen, die Sie an einem Ort benötigen.



## Windows® Apps

Dies sind Apps, die an den Startbildschirm angeheftet sind; sie werden zum einfachen Zugriff im Kachelformat angezeigt.

---

**HINWEIS:** Bei einigen Apps müssen sich mit Ihrem Microsoft-Konto anmelden, wenn Sie den vollen Funktionsumfang nutzen möchten.

---

## Hotspots

Onscreen-Hotspots ermöglichen Ihnen den Start von Programmen und den Zugriff auf die Einstellungen Ihres Notebook-PCs. Die Funktionen in diesen Hotspots können über das Touchpad aktiviert werden.

### Hotspots in einer laufenden App

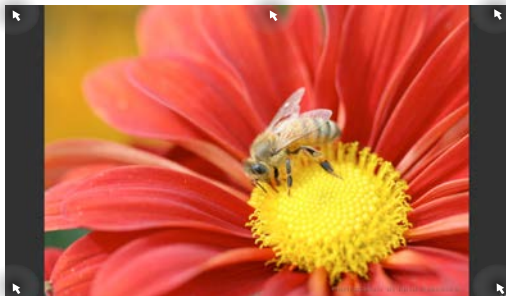

### Hotspots am Startbildschirm



## Hotspot

## Aktion

### obere linke Ecke

Bewegen Sie Ihren Mauszeiger nach links oben, tippen Sie dann auf das Miniaturbild einer aktuellen App; dadurch kehren Sie zu dieser laufenden App zurück.

---

Wenn Sie mehr als eine App gestartet haben, wischen Sie zur Anzeige aller laufenden Apps nach unten.

### untere linke Ecke

Vom Bildschirm einer laufenden App:

Bewegen Sie Ihren Mauszeiger nach links unten, tippen Sie auf  dadurch kehren Sie zu dieser App zurück.

---

**HINWEIS:** Sie können auch über die Windows-Taste  an Ihrer Tastatur zum Startbildschirm zurückkehren.

---

### Vom Startbildschirm:

Bewegen Sie Ihren Mauszeiger nach links unten, tippen Sie auf  dadurch kehren Sie zum Startbildschirm zurück.

Hotspot	Aktion
<b>oberer Bereich</b>	<p>Bewegen Sie Ihren Mauszeiger in den oberen Bereich, bis er sich in ein Handsymbol verwandelt. Ziehen Sie die App an eine andere Position und legen Sie sie dort ab.</p> <hr/> <p><b>HINWEIS:</b> Diese Hotspot-Funktion ist nur bei einer laufenden Anwendung oder bei Einsatz der Snap-Funktion. Weitere Einzelheiten finden Sie im Abschnitt Snap-Funktion unter <i>Mit Windows®-Apps arbeiten</i>.</p> <hr/>
<b>obere und untere rechte Ecke</b>	<p>Bewegen Sie Ihren Mauszeiger zum Einblenden der <b>Charms-Bar</b> an den oberen oder unteren rechten Bildschirmrand.</p> <hr/>

## Start-Schaltfläche

Windows 8.1 verfügt über die Start-Schaltfläche, mit der Sie zwischen den beiden zuletzt geöffneten Apps umschalten können. Die Start-Schaltfläche ist über den Startbildschirm, im Desktop-Modus und in jeder App, die aktuell am Bildschirm geöffnet ist, zugänglich.

### Start-Schaltfläche am Startbildschirm

**HINWEIS:** Die tatsächliche Farbe Ihrer Start-Schaltfläche variiert je nach den von Ihnen für den Startbildschirm gewählten Anzeigeeinstellungen.



Bewegen Sie zum Einblenden der Start-Schaltfläche Ihren Mauszeiger über die linke Ecke Ihres Startbildschirms oder einer beliebigen geöffneten App.

## Start-Schaltfläche im Desktop-Modus

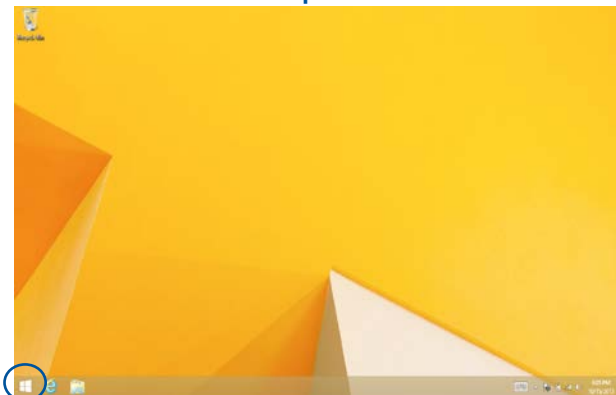

### Kontextmenü

Wenn Sie die Start-Schaltfläche antippen und halten, erscheint das Kontextmenü als Feld mit Schnellzugriffen auf einige Programme in Windows® 8.1.

Zudem enthält das Kontextmenü folgende Abschaltoptionen für Ihren Notebook-PC: Sign out (Abmelden), Sleep (Ruhezustand), Shut down (Herunterfahren) und Restart (Neustart).

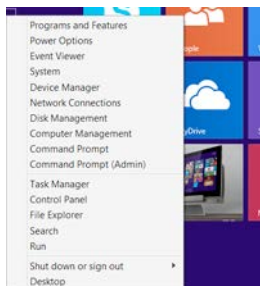

## Ihren Startbildschirm anpassen

Windows® 8.1 ermöglicht Ihnen außerdem die Anpassung Ihres Startbildschirms, wodurch Sie direkt in den Desktop-Modus hochfahren und die Anordnung Ihrer Apps am Bildschirm festlegen können.

So passen Sie die Einstellungen Ihres Startbildschirms an:



oder



1. Blenden Sie den Desktop ein.
2. Rechtsklicken Sie zum Einblenden des Fensters auf eine beliebige Stelle in der Taskleiste (mit Ausnahme der Start-Schaltfläche).
3. Klicken Sie auf **Properties (Eigenschaften)**, wählen Sie dann zum Markieren der gewünschten Navigation and Start screen(Navigation und Startbildschirm)-Optionen das **Navigation-Register**.

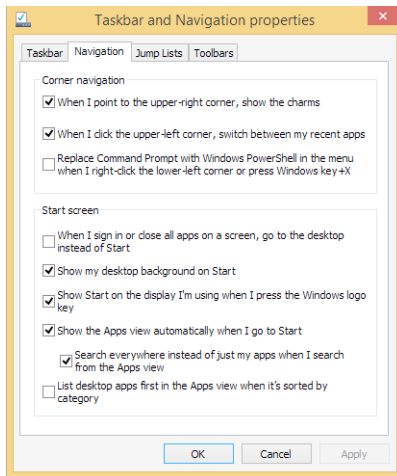

4. Tippen Sie zum Speichern der neuen Einstellungen und Verlassen auf **Apply (Übernehmen)**.



# Mit Windows®-Apps arbeiten

Benutzen Sie Ihren Touchscreen, Touchpad oder die Tastatur Ihres Notebooks, um Apps zu starten, anzupassen oder zu schließen.

## Apps starten





Tippen Sie zum Starten auf eine App.



Positionieren Sie den Mauszeiger über die App und klicken Sie, um sie zu starten.



Drücken Sie  zweimal, durchsuchen Sie die Apps dann mit den Pfeiltasten. Drücken Sie  zum Start einer App.

## Apps anpassen

Sie können Apps anhand folgender Schritte verschieben, ihre Größe verändern oder sie vom Startbildschirm lösen:

### Apps verschieben



Tippen und halten Sie die App-Kachel, und ziehen Sie sie an eine neue Position.



Doppeltippen Sie die App; verschieben Sie sie durch Ziehen-und-Ablegen an eine neue Position.

## App-Größe anpassen



Tippen Sie und halten Sie die App, zum aktivieren der Anpassungsleiste, tippen Sie dann auf  und wählen eine App-Kachelgröße.



Rechtsklicken Sie zum Aktivieren der Customize (Anpassen)-Leiste auf die App, tippen/klicken Sie dann auf  und wählen eine App-Kachelgröße.

## Apps lösen



Tippen Sie und halten Sie die App, zum aktivieren der Anpassungsleiste, tippen Sie dann auf  zum Lösen einer App auf .



Rechtsklicken Sie zum Aktivieren der Customize (Anpassen)-Leiste auf die App, tippen Sie dann auf .

## Apps schließen



Tippen und halten Sie den oberen Bereich der laufenden App; ziehen Sie sie zum Schließen in Richtung der unteren Bildschirmkante.



1. Positionieren Sie den Mauszeiger an der Oberkante der gestarteten App und warten Sie, bis sich der Mauszeiger zum Handsymbol ändert.
2. Ziehen Sie die App zum unteren Rand des Bildschirms und legen Sie diese dort ab, um sie zu schließen.



Drücken Sie im Bildschirm der gestarteten App auf die

Tasten  + .

## Auf den Apps-Bildschirm zugreifen

Neben den bereits an Ihren Startbildschirm angehefteten Apps können Sie über den Apps-Bildschirm auch weitere Anwendungen öffnen.

**HINWEIS:** Die tatsächlich am Bildschirm angezeigten Apps können je nach Modell variieren. Die folgenden Bildschirmaufnahmen dienen nur der Veranschaulichung.



## Apps-Bildschirm einblenden

Starten Sie den Apps-Bildschirm über den Touchscreen, das Touchpad bzw. die Tastatur Ihres Notebook-PCs.



Wischen auf dem Startbildschirm nach oben.



Klicken Sie am Startbildschirm auf die -Schaltfläche.



Drücken Sie am Startbildschirm  drücken Sie dann



## Weitere Apps an den Startbildschirm anheften

Sie können über Ihren Touchscreen oder das Touchpad weitere Apps an den Startbildschirm anheften.



1. Apps-Bildschirm einblenden.
2. Tippen und halten Sie die App, die Sie auf dem Startbildschirm anheften wollen, um die Anpassungsleiste zu aktivieren. Wenn die Anpassungsleiste aktiviert ist, können Sie weitere Apps antippen, um diese an den Startbildschirm zu heften.
3. Tippen Sie  zum Anheften der ausgewählten App an den Startbildschirm.



1. Apps-Bildschirm einblenden
2. Rechtsklicken Sie auf die Apps, die Sie zum Startbildschirm hinzufügen möchten.
3. Tippen/klicken Sie auf  zum Anheften der ausgewählten Apps zum Startbildschirm.

## Charms-Bar

Die Charms-Bar ist eine Werkzeugleiste, die auf der rechten Seite Bildschirms eingeblendet werden kann. Sie enthält verschiedene Werkzeuge zum Freigeben von Anwendungen und bietet einen schnellen Zugriff auf die Einstellungen Ihres Notebook-PCs.



Charms-Bar

## Die Charms-Bar starten

---

**HINWEIS:** Wenn die Charms-Bar nicht aufgerufen ist, werden in der Charms-Bar nur weiße Symbole dargestellt. Die obere Darstellung zeigt das Aussehen der Charms-Bar sobald sie aktiviert wurde.

---

Benutzen Sie Ihren Touchscreen, Touchpad oder die Tastatur Ihres Notebooks, um die Charms-Bar zu starten.



Zum Starten der Charms-Bar streichen sich vom rechten Bildschirmrand nach innen.



Bewegen Sie den Mauszeiger in die obere rechte oder linke Ecke des Bildschirms.



Drücken Sie  + 

## Die Charms-Bar



### Suchen

Hier können Sie nach Dateien, Anwendungen oder Programmen in Ihrem Notebook-PC suchen.



### Teilen

Hier können Sie Anwendungen über soziale Netzwerke oder E-Mails freigeben.



### Start

Hier können Sie den Startbildschirm aufrufen. Vom Startbildschirm aus können Sie zum vorher angezeigten Bildschirm wechseln.



### Geräte

Hier können Sie auf am Notebook-PC angeschlossenen Geräte (z. B. externe Anzeigergeräte, Drucker) zugreifen und Dateien freigeben.



### Einstellungen

Hier können Sie auf die Notebook-PC-Einstellungen zugreifen.



## Einrasten-Funktion

Die Einrasten-Funktion zeigt zwei Apps nebeneinander an; zum parallelen Bearbeiten oder zum Umschalten zwischen Apps.

---

**WICHTIG!** Stellen Sie vor Einsatz der Snap-Funktion sicher, dass die Bildschirmauflösung Ihres Notebook-PCs auf 1366 x 768 Pixel oder höher eingestellt ist.

---

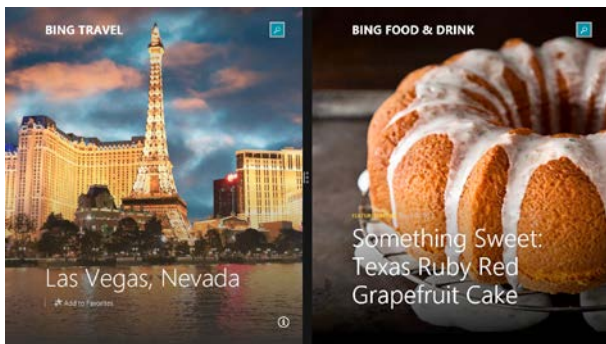

Einrasten-Leiste

## Einrasten verwenden

Benutzen Sie Ihren Touchscreen, Touchpad oder die Tastatur Ihres Notebooks, um Snap zu aktivieren und zu benutzen.



1. Starten Sie die App, die Sie einrasten lassen möchten.
2. Halten Sie die Oberkante der App angetippt, ziehen Sie die App anschließend zum linken oder rechten Bildschirmrand, bis die Einrasten-Leiste erscheint.
3. Starten Sie eine weitere App.



1. Starten Sie die App, die Sie einrasten lassen möchten.
2. Bewegen Sie den Mauszeiger an den oberen Bildschirmrand.
3. Wenn sich der Mauszeiger in ein Handsymbol ändert, ziehen Sie die App an den linken oder rechten Bildschirmrand.
4. Starten Sie eine weitere App.



1. Starten Sie die App, die Sie einrasten lassen möchten.
2. Drücken Sie  zum Einrasten der App am linken oder rechten Fenster und den Links- oder Rechtspfeil.
3. Starten Sie eine weitere App. Diese App wird automatisch im leeren Fenster platziert.

## Andere Tastaturkürzel

Über Ihre Tastatur können Sie zudem folgende Tastenkombinationen zum Starten von Anwendungen und zur Windows® 8.1-Navigation nutzen.



Wechselt zwischen Startbildschirm und der zuletzt ausgeführten App



Blendet den Desktop ein



Blendet das **Computerfenster** im Desktop-Modus ein

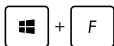

Öffnet die **File (Datei)** aus dem **Search (Suche)**-Charm



Öffnet das **Freigabe**-Fenster



Öffnet das **Einstellungssuche**-Fenster

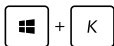

Öffnet das **Geräte**-Fenster



Aktiviert den Sperrbildschirm

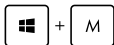

Minimiert das derzeit aktive Fenster

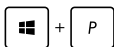

Blendet das **Project (Projekt)-Fenster** ein

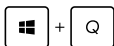

Öffnet die **Everywhere (Überall)-Option** aus dem **Search (Suche)-Charm**

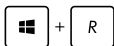

Öffnet das **Ausführen**-Fenster



Öffnet das **Center für erleichterte Bedienung**



Öffnet die **Settings (Einstellungen)-Option** unter dem **Search (Suche)-Charm**



Öffnet das Kontextmenü der Start-Schaltfläche



Blendet das Lupensymbol ein und vergrößert Ihren Bildschirm



Verkleinert Ihren Bildschirm

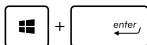

Öffnet die **Narrator Settings (Sprecher Einstellungen)**

# Mit kabellosen Netzwerken verbinden

## Wi-Fi-Verbindung

Verwenden Sie die Wi-Fi-Verbindung Ihres Notebook-PCs, um E-Mails zu schreiben, im Internet zu surfen und Anwendungen in sozialen Netzwerken freizugeben.

---



**WICHTIG!** Der **Flugzeugmodus** deaktiviert diese Funktion. Stellen Sie zur Aktivierung der Bluetooth-Funktion Ihres Notebook-PCs sicher, dass der Flugzeugmodus ausgeschaltet ist.

---

## Wi-Fi aktivieren

So aktivieren Sie Wi-Fi in Ihrem Notebook-PC über das Touchscreen oder Touchpad mit folgenden Schritten.



1. Rufen Sie die Charms-Bar auf.
2. Klicken Sie auf  und dann auf .
3. Bewegen Sie den Regler zum Ausschalten des Flugzeugmodus nach links.
4. Tippen/ klicken Sie zum Herstellen der Netzwerkverbindung auf **Verbinden**.

---

**HINWEIS:** Sie werden eventuell aufgefordert einen Sicherheitsschlüssel einzugeben, um diese Wi-Fi-Verbindung zu aktivieren.

---

5. Falls Sie die Freigabe zwischen Ihrem Notebook-PC und anderen WLAN-fähigen Systemen aktivieren möchten, tippen/klicken Sie auf **Ja**. Tippen/klicken Sie auf **Nein**, falls Sie die Freigabefunktion nicht aktivieren möchten.

## Bluetooth

Verwenden Sie Bluetooth zur Vereinfachung von kabellosen Datentransfers mit anderen Bluetooth-fähigen Geräten.

---

**WICHTIG!** Der **Flugzeugmodus** deaktiviert diese Funktion. Stellen Sie zur Aktivierung der Bluetooth-Funktion Ihres Notebook-PCs sicher, dass der **Flugzeugmodus** ausgeschaltet ist.

---

### Mit anderen Bluetooth-fähigen Geräten koppeln

Zur Aktivierung von Datentransfers müssen Sie Ihren Notebook-PC mit anderen Bluetooth-fähigen Geräten koppeln. Verwenden Sie Ihr Touchpad dazu wie folgt:

1. Zum Starten der **Charms-Bar**.
2. Klicken Sie auf  dann tippen/klicken Sie auf **PC Einstellungen ändern**.
3. Wählen Sie unter **PC-Einstellungen** die Option **Geräte**; tippen Sie dann zur Suche nach Bluetooth-fähigen Geräten auf **Gerät hinzufügen**.
4. Wählen Sie ein Gerät aus der Liste. Vergleichen Sie den Passcode an Ihrem Notebook-PC mit dem an Ihr ausgewähltes Gerät gesendeten Passcode. Wenn Sie identisch sind, tippen/klicken Sie zum Koppeln Ihres Notebook-PCs mit dem Gerät auf **Ja**.

---

**HINWEIS:** Bei einigen Bluetooth-fähigen Geräten werden Sie möglicherweise aufgefordert, den Passcode Ihres Notebook-PCs einzugeben.

---

## Flugzeugmodus



Der **Flugzeugmodus** deaktiviert die WLAN-Kommunikation, wodurch Sie Ihr ASUS Tablet während eines Flugs sicher verwenden können.



### Flugzeugmodus einschalten



oder



1. Zum Starten der **Charms-Bar**.
2. Klicken Sie auf  und dann auf .
3. Bewegen Sie den Regler zum Einschalten des Flugzeugmodus nach rechts.



Drücken Sie  + .



### Flugzeugmodus ausschalten



oder



1. Zum Starten der **Charms-Bar**.
2. Klicken Sie auf  und dann auf .
3. Bewegen Sie den Regler zum Ausschalten des Flugzeugmodus nach links.

Drücken Sie  + .

---

**HINWEIS:** Fragen Sie Ihre Fluglinie oder die Flugbegleiter, um zu erfahren, welche Beschränkungen für die Benutzung des ASUS-Tablets während des Fluges gelten.

---

# Mit kabelgebundenen Netzwerken verbinden

Über den LAN-Port des ASUS Tablet können Sie sich auch mit kabelgebundenen Netzwerken, wie lokalen Netzwerken (LAN) oder Breitbandinternetverbindungen, verbinden.

---

**HINWEIS:** Einzelheiten erfahren Sie bei Ihrem Internetanbieter; wenden Sie sich alternativ zur Einrichtung Ihrer Internetverbindung an Ihren Netzwerkadministrator.

---

Befolgen Sie zum Konfigurieren Ihrer Einstellungen die nachstehenden Verfahren.

---

**WICHTIG!** Stellen Sie sicher, dass ein Netzkabel zwischen dem LAN-Port Ihres ASUS Tablet und einem lokalen Netzwerk angeschlossen ist, bevor Sie folgende Aktionen durchführen.

---

## Eine dynamische IP/PPPoE-Netzwerkverbindung konfigurieren



1. Starten Sie den **Desktop**.
2. Rechtsklicken Sie in der Windows®-Taskleiste auf das Netzwerksymbol  und tippen Sie dann auf **Netzwerk- und Freigabecenter öffnen**.
3. Tippen Sie im Fenster des Netzwerk- und Freigabecenters auf **Adaptoreinstellungen ändern**.
4. Rechtsklicken Sie auf Ihr LAN, wählen Sie **Eigenschaften**.
5. Tippen Sie auf **Internetprotokoll Version 4 (TCP/IPv4)** und dann auf **Eigenschaften**.



6. Tippen Sie auf **IP-Adresse automatisch beziehen** und anschließend auf **OK**.

---

**HINWEIS:** Fahren Sie mit den nächsten Schritten fort, falls Sie eine PPPoE-Verbindung nutzen.

---

7. Kehren Sie zum **Netzwerk- und Freigabecenter-Fenster** zurück, tippen Sie auf **Neue Verbindung oder neues Netzwerk einrichten**.
8. Wählen Sie **Verbindung mit dem Internet herstellen**, tippen Sie dann auf **Weiter**.
9. Tippen Sie auf **Breitband (PPPoE)**.
10. Geben Sie Benutzernamen, Kennwort und Verbindungsnamen ein, tippen Sie dann auf **Verbinden**.
11. Tippen Sie zum Abschließen der Konfiguration auf **Schließen**.
12. Klicken Sie auf  dann auf die gerade erstellte Verbindung.
13. Geben Sie Benutzernamen und Kennwort ein, tippen Sie dann zum Herstellen der Internetverbindung auf **Verbinden**.

## Eine statische IP-Netzwerkverbindung konfigurieren



1. Wiederholen Sie die Schritte 1 bis 5 unter *Eine dynamische IP/PPPoE-Netzwerkverbindung konfigurieren*.
2. Tippen Sie auf **Folgende IP-Adresse verwenden**.
3. Geben Sie IP-Adresse, Subnetzmaske und Standard-Gateway von Ihrem Serviceanbieter an.
4. Falls nötig, können Sie auch die bevorzugte und alternative DNS-Serveradresse eingeben. Tippen Sie dann auf **OK**.



# ASUS Tablet ausschalten

Sie können Ihren ASUS Tablet über eines der folgenden Verfahren ausschalten:



oder



- Klicken Sie auf  in der Charms-Bar auf ,dann auf  zum normalen Herunterfahren auf > Herunterfahren.
- Tippen Sie am Anmeldungsbildschirm auf  > **Herunterfahren**.
- Sie können Ihren ASUS Tablet auch über den Desktop-Modus herunterfahren. Blenden Sie dazu den Desktop ein, drücken Sie dann zur Anzeige des Herunterfahren-Fensters *alt + f4*. Wählen Sie **Herunterfahren** aus der Auswahlliste und anschließend **OK**.
- Falls Ihr ASUS Tablet nicht reagiert, halten Sie die Ein-/Austaste mindestens vier (4) Sekunden gedrückt, bis sich Ihr Notebook-PC ausschaltet.

## ASUS Tablet in den Ruhezustand versetzen

Versetzen Sie Ihren ASUS Tablet in den Ruhezustand, indem Sie einmal die Ein-/Austaste drücken.



- Sie können Ihren ASUS Tablet auch über den Desktop-Modus in den Ruhezustand versetzen. Blenden Sie dazu den Desktop ein, drücken Sie dann zur Anzeige des Herunterfahren-Fensters *alt + f4*. Wählen Sie **Sleep (Ruhezustand)** aus der Auswahlliste und anschließend **OK**.

# Windows® 8.1-Sperrbildschirm

Der Windows® 8.1-Sperrbildschirm wird angezeigt, wenn Sie Ihr ASUS Tablet aus dem Energie sparen oder Ruhemodus aufwecken. Es scheint auch, wenn Sie Windows® 8.1 sperren oder entsperren.



Der Sperrbildschirm kann individuell den Zugang zu Ihrem Betriebssystem regulieren. Sie können die Hintergrundanzeige ändern und Zugriff auf einige Ihrer Anwendungen gewähren, während Ihr ASUS Tablet noch gesperrt ist.

## Um vom Sperrbildschirm fortzufahren



oder



1. Tippen/klicken Sie auf das Touchpad oder drücken Sie eine beliebige Taste auf der Tastatur Ihres ASUS Tablets.
2. (Optional) Wenn Ihr Notebook passwortgeschützt ist, müssen Sie Ihr Kennwort eingeben um zum Startbildschirm zu gelangen.

## Ihren Sperrbildschirm anpassen

Sie können Ihren Sperrbildschirm anpassen, um Ihre bevorzugten Foto, eine Foto-Diashow, App-Updates und einen Schnellzugriff auf die Tablet-Kamera anzuzeigen. Befolgen Sie die nachstehenden Schritte, um die Einstellungen für Ihren Sperrbildschirm zu ändern:

### Ein Foto auswählen



1. Starten Sie die Charms-Bar > **Einstellungen**.
2. Wählen Sie **PC-Einstellungen ändern** > **Sperrbildschirm**.
3. Unter der **Sperrbildschirm Vorschau**, klicken Sie auf **Durchsuchen**, um das gewünschte Hintergrundfoto für Ihren Sperrbildschirm auszuwählen.

### Eine Diashow abspielen



1. Starten Sie die Charms-Bar > **Einstellungen**.
2. Wählen Sie **PC-Einstellungen ändern** > **Sperrbildschirm**.
3. Unter der **Sperrbildschirm Vorschau**, schieben Sie den **Eine Diashow auf dem Sperrbildschirm abspielen** Regler auf **AN**.
4. Scrollen Sie nach unten, um die folgenden Optionen für die Diashow auf Ihrem Sperrbildschirm einzustellen:

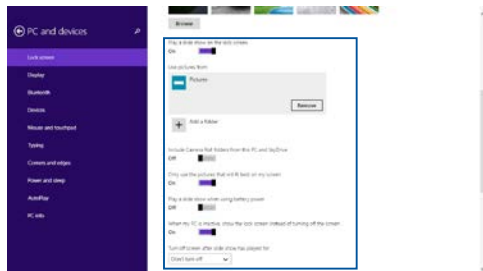

## App-Updates hinzufügen



1. Starten Sie die Charms-Bar > **Einstellungen**.
2. Wählen Sie **PC-Einstellungen ändern** > **Sperrbildschirm**.
3. Scrollen Sie nach unten, bis Sie die Option **Sperrbildschirm Apps** sehen.
4. Verwenden Sie die folgenden Optionen, um die Apps hinzuzufügen, deren Updates Sie gerne von Ihrem Sperrbildschirm aus sehen möchten:

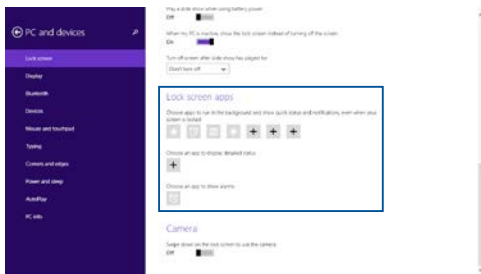

## Aktivieren Sie Ihre Tablet Kamera aus dem Sperrbildschirm

Wischen Sie auf dem Sperrbildschirm nach unten, um die Kamera zu aktivieren und zu benutzen. Befolgen Sie die nachstehenden Schritte, um diesen Funktion zu aktivieren:



1. Starten Sie die Charms-Bar > **Einstellungen**.
2. Wählen Sie **PC-Einstellungen ändern** > **Sperrbildschirm**.
3. Scrollen Sie nach unten, bis Sie die Option **Kamera** sehen.
4. Bewegen Sie den Schieberegler.

# Troubleshoot (Problemlösung)

Durch Betätigung der -Taste  während des POST können Sie auf die Windows® 8.1-Problemlösungsoptionen zugreifen; diese beinhalten:

- **Refresh your PC (Ihren PC aktualisieren)**
- **Reset your PC (Ihren PC zurücksetzen)**
- **Advanced options (Erweiterte Optionen)**

## Refresh your PC (Ihren PC aktualisieren)

Verwenden Sie **Refresh your PC (Ihren PC aktualisieren)**, wenn Sie Ihr System ohne Verlust Ihrer aktuellen Dateien und Anwendungen aktualisieren möchten.

So greifen Sie während des POST darauf zu:



1. Starten Sie Ihre ASUS Tablet neu, drücken Sie dann  während des POST .



2. Warten Sie, bis Windows® den **Choose an option (Eine Option wählen)**-Bildschirm geladen hat, tippen Sie dann auf **Troubleshoot (Problemlösung)**.
3. Tippen/Klicken Sie auf **Refresh your PC (Ihren PC aktualisieren)**.
4. Lesen Sie am Refresh your PC-Bildschirm die Aufzählungspunkte, um mehr über den Einsatz dieser Option zu erfahren; tippen/klicken Sie dann auf **Next (Weiter)**.
5. Tippen Sie auf das Konto, das Sie aktualisieren möchten.
6. Geben Sie Ihr Kontenkennwort ein, tippen Sie dann auf **Continue (Fortfahren)**.
7. Tippen/Klicken Sie auf **Refresh (Aktualisieren)**.

---

**WICHTIG!** Stellen Sie sicher, dass Ihr Tablet an die Stromversorgung angeschlossen ist, bevor Sie Ihr System aktualisieren.

---

## Reset your PC (Ihren PC zurücksetzen)

---

**WICHTIG!** Sichern Sie vor Durchführung dieser Option all Ihre Daten.

---

Mit **Reset your PC (Ihren PC zurücksetzen)** können Sie Ihr Tablet auf die Standardeinstellungen zurücksetzen.

So greifen Sie während des POST darauf zu:



1. Starten Sie Ihr ASUS Tablet neu, drücken Sie dann  während des POST .



2. Warten Sie, bis Windows® den **Choose an option (Eine Option wählen)**-Bildschirm geladen hat, tippen Sie dann auf **Troubleshoot (Problemlösung)**.
3. Tippen/Klicken Sie auf **Refresh your PC (Ihren PC aktualisieren)**.
4. Lesen Sie auf dem Refresh your PC-Bildschirm die Aufzählungspunkte, um mehr über den Einsatz dieser Option zu erfahren; tippen/klicken Sie dann auf **Next (Weiter)**.
5. Tippen Sie auf Ihre bevorzugte Reset-Option: **Just remove my files (Nur meine Dateien entfernen)** oder **Fully clean the drive (Festplatte vollständig leeren)**.
6. Tippen/klicken Sie auf **Reset (Zurücksetzen)**.

---

**WICHTIG!** Stellen Sie sicher, dass Ihr ASUS Tablet an die Stromversorgung angeschlossen ist, bevor Sie Ihr System zurücksetzen.

---

## Advanced options (Erweiterte Optionen)

Verwenden Sie zum Durchführen zusätzlicher Problemlösungsoptionen an Ihrem **Advanced options (Erweiterte Optionen)**.

So greifen Sie während des POST darauf zu:



1. Starten Sie Ihren ASUS Tablet neu, drücken Sie dann  während des POST .



2. Warten Sie, bis Windows® den **Choose an option (Eine Option wählen)**-Bildschirm geladen hat, tippen Sie dann auf **Troubleshoot (Problemlösung)**.
3. Tippen/klicken Sie auf **Advanced options (Erweiterte Einstellungen)**.
4. Wählen Sie im Advanced options (Erweiterte Optionen)-Bildschirm die Problemlösungsoption, die Sie durchführen möchten.
5. Befolgen Sie zum Abschließen die nachstehenden Schritte.

## Using System Image Recovery (System-Image-Wiederherstellung verwenden)

Unter **Advanced options (Erweiterte Optionen)** können Sie zur Rücksetzung Ihres Systems mit Hilfe einer spezifischen Image-Datei **System Image Recovery (System-Image-Wiederherstellung)** nutzen.

So greifen Sie während des POST darauf zu:



1. Starten Sie Ihr ASUS Tablet neu, drücken Sie dann  während des POST .



2. Warten Sie, bis Windows® den **Choose an option (Eine Option wählen)**-Bildschirm geladen hat, tippen Sie dann auf **Troubleshoot (Problemlösung)**.
3. Tippen/klicken Sie auf **Advanced options (Erweiterte Einstellungen)**.



4. Wählen Sie im Advanced options (Erweiterte Optionen)-Bildschirm **System Image Recovery (System-Image-Wiederherstellung)**.
5. Wählen Sie ein Konto, das Sie mittels System-Image-Datei wiederherstellen möchten.
6. Geben Sie Ihr Kontenkennwort ein, tippen Sie dann auf **Continue (Fortfahren)**.
7. Wählen Sie **Use the latest available system image (recommended) (Letztes verfügbares System-Image verwenden (empfohlen))**, tippen Sie dann auf **Next (Weiter)**. Sie können auch **Select a system image (Ein System-Image wählen)**, falls sich Ihr System-Image auf einem externen Gerät oder einer DVD befindet.
8. Befolgen Sie zum Abschließen der System-Image-Wiederherstellung die nachstehenden Schritte.

---

**HINWEIS:** Wir empfehlen Ihnen zur Vermeidung von Datenverlust bei einem Ausfall Ihres Tablets dringend, Ihr System regelmäßig zu sichern.

---

## ***Kapitel 4:*** ***Ihr ASUS Tablet nachrüsten***

## Entfernen der Festplatte

Beziehen sich auf die folgenden Schritte, wenn Sie die HDD (Festplatte) von dem ASUS Tablet installieren müssen.

---

**WICHTIG!** Kaufen Sie nur Festplatten von autorisierten Händlern dieses Tablets, um ein Maximum an Kompatibilität und Zuverlässigkeit zu gewährleisten. Es wird empfohlen, dass Sie die Festplatte unter sachkundiger Aufsicht ersetzen. Sie können auch an ein autorisiertes Service-Center für weitere Unterstützung aufsuchen.

---

**Warnung!** Entfernen Sie alle angeschlossenen Geräte, Telefone oder Telekommunikationsverbindungen sowie das Netzteil und den Akku, bevor Sie das Fachabdeckung öffnen.

---

**HINWEIS:** Das Erscheinungsbild von der Unterseite Ihres ASUS Tablets und HDD kann je nach Modell variieren, aber die HDD-Installation bleibt die gleiche.

---

- A. Lösen Sie die Schraube der Fachabdeckung der ASUS Mobilen Docking Station.
- B. Ziehen Sie die Abdeckung ab und entfernen Sie sie vollständig von Ihrem ASUS Tablet.

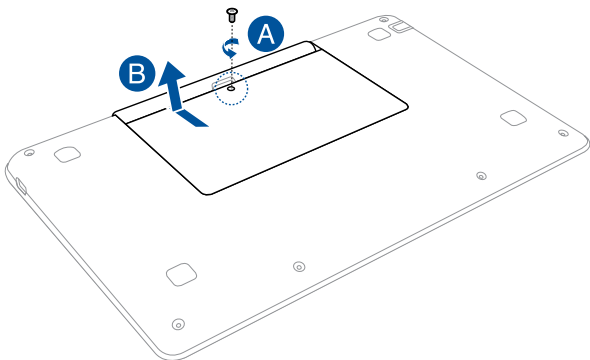

- C. Entfernen Sie die Schrauben, die die HDD im Fach sichern.
- D. Entfernen Sie die HDD auf dem Fach mithilfe der Lasche.

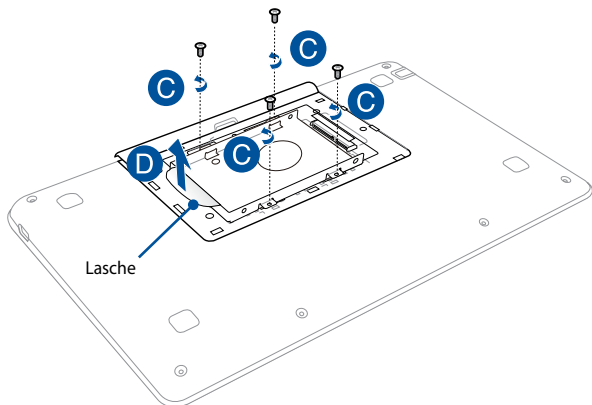

- E. Setzen Sie die HDD wieder in das Fach.
- F. Sichern Sie die Festplatte in dem Fach, mit den mitgelieferten Schrauben.

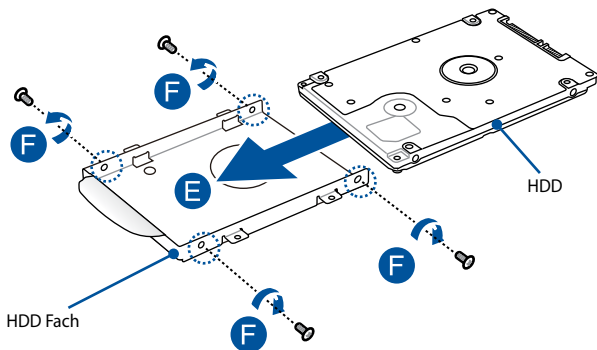

- G. Ersetzen Sie die HDD zurück in das Fach, ausgerichtet mit dem HDD Anschluss an den HDD Anschluss der ASUS Mobile Docking Station. Drücken Sie die HDD, bis es mit der ASUS Mobile Docking Station verbindet.
- H. Befestigen Sie die HDD mit den zuvor entfernten Schrauben.

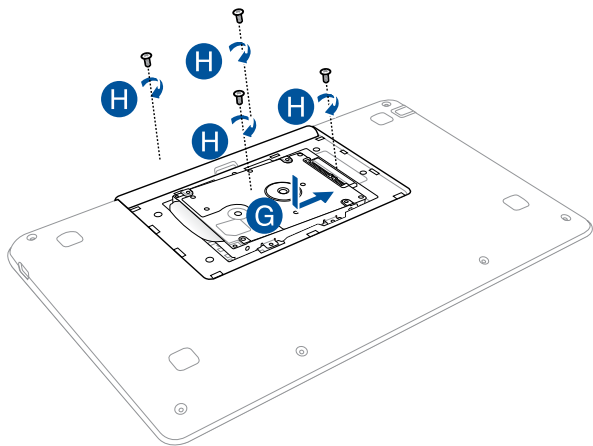

- I. Richten Sie den Deckel aus, dann drücken Sie ihn wieder an seinen Platz.
- J. Befestigen Sie die Schraube, die Sie zuvor entfernt haben und ziehen Sie sie fest.

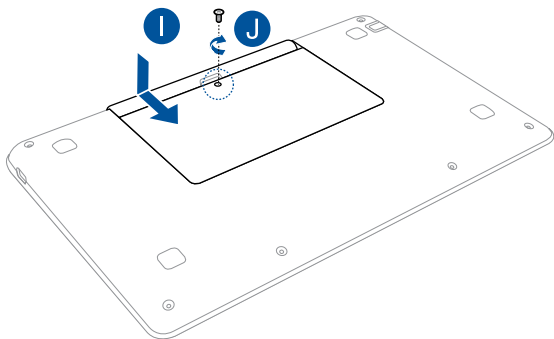





## ***Tipps und häufig gestellte Fragen***

# Praktische Tipps zu Ihrem Tablet

Es folgen einige praktische Tipps, mit denen Sie das Maximum aus Ihrem Notebook-PC herausholen, seine Systemleistung erhalten und die Sicherheit Ihrer Daten gewährleisten können:

- Aktualisieren Sie Windows® regelmäßig, damit Ihre Applikationen stets über die aktuellsten Sicherheitseinstellungen verfügen.
- Aktualisieren Sie exklusive ASUS-Applikationen, Treiber und Dienstprogramme auf Ihrem Notebook-PC mit ASUS Live Update. Weitere Einzelheiten entnehmen Sie bitte dem auf Ihrem Notebook-PC installierten ASUS Tutor.
- Verwenden Sie zum Schutz Ihrer Daten ein Antivirenprogramm; halten Sie dieses ebenfalls auf dem neuesten Stand.
- Erzwingen Sie die Abschaltung Ihres Notebook-PCs nur, wenn unbedingt erforderlich.
- Sichern Sie Ihre Daten regelmäßig und bewahren Sie Ihre Datensicherung auf einem externen Speichergerät auf.
- Verwenden Sie dem Notebook-PC nicht bei extrem hohen Temperaturen. Falls Sie Ihren Notebook-PC längere Zeit (mindestens einen Monat) nicht nutzen, sollten Sie den Akku herausnehmen, sofern er ausgebaut werden kann.
- Trennen Sie alle externen Geräte; stellen Sie vor der dem Zurücksetzen Ihres Notebook-PCs sicher, dass Sie folgende Dinge haben:
  - Produktschlüssel für Ihr Betriebssystem und andere installierte Applikationen
  - Sicherungsdaten
  - Anmeldekennung und Kennwort
  - Informationen zur Internetverbindung

# Häufig gestellte Fragen zur Hardware

## 1. Ein schwarzer oder farbiger Punkt erscheint am Bildschirm, wenn ich den Notebook-PC einschalte. Was soll ich tun?

Auch wenn diese Punkte auf dem Bildschirm erscheinen, wirken sie sich nicht auf Ihr System aus. Falls dies gehäuft auftritt und sich auf die Systemleistung auswirkt, wenden Sie sich an ein autorisiertes ASUS-Kundencenter.

## 2. Mein Anzeigepanel weist eine ungleichmäßige Farbe und Helligkeit auf. Wie kann ich das beheben?

Farbe und Helligkeit Ihres Anzeigepanels können durch den Winkel und die aktuelle Position Ihres Notebook-PCs beeinträchtigt sein. Zudem können Helligkeit und Farbton Ihres Notebook-PCs je nach Modell variieren. Sie können das Aussehen Ihres Anzeigepanels über die Funktionstasten, bzw. die Anzeigeeinstellungen in Ihrem Betriebssystem, anpassen.

## 3. Wie kann ich die Akkulaufzeit meines Notebook-PCs maximieren?

Versuchen Sie es mit folgenden Empfehlungen:

- Passen Sie die Anzeigehelligkeit über die Funktionstasten an.
- Falls Sie keine Wi-Fi-Verbindung nutzen, schalten Sie Ihr System in den **Airplane mode (Flugzeugmodus)**.
- Trennen Sie nicht benötigte USB-Geräte.
- Schließen Sie nicht verwendete Applikationen, insbesondere solche, die viel Systemspeicher verbrauchen.

#### 4. **Meine Akku-LED-Anzeige leuchtet nicht. Woran liegt das?**



- Prüfen Sie, ob Netzteil oder Akkupack richtig angebracht sind. Sie können Netzteil oder Akkupack auch trennen, eine Minute warten und dann wieder an eine Steckdose und den Notebook-PC anschließen.
- Falls das Problem weiterhin besteht, wenden Sie sich bitte an Ihr örtliches ASUS-Kundencenter.

#### 5. **Warum funktioniert mein Touchpad nicht?**

- Drücken Sie  +  zum Aktivieren Ihres Touchpad .
- Prüfen Sie, ob ASUS Smart Gesture beim Anschließen eines externen Zeigegerätes auf die Deaktivierung des Touchpad eingestellt wurde.

#### 6. **Wenn ich Audio- und Videodateien wiedergebe, höre ich keinen Ton über die Lautsprecher meines Notebook-PCs?**

Versuchen Sie es mit folgenden Empfehlungen:

- Drücken Sie  +  zum Erhöhen der Lautsprecherlautstärke .
- Prüfen Sie, ob Ihre Lautsprecher stumm geschaltet wurden.
- Prüfen Sie, ob ein Kopfhörer an Ihren Notebook-PC angeschlossen ist; entfernen Sie ihn.



#### 7. **Was soll ich tun, falls ich das Netzteil meines Notebook-PCs verliere oder der Akku versagt?**

Wenden Sie sich an Ihr örtliches ASUS-Kundencenter.

**8. Warum wird weiterhin kein Ton über die Lautsprecher meines Notebook-PCs ausgegeben, obwohl ich meinen Kopfhörer bereits mit dem richtigen Anschluss verbunden habe?**



Rufen Sie Control Panel (Systemsteuerung) > Hardware and Sound (Hardware und Sound) auf, wählen Sie dann zur Konfiguration der Einstellungen Audio Manager (Audiogeräte verwalten).

**9. Mein Notebook-PC reagiert nicht richtig auf Tastenanschläge, da sich der Cursor kontinuierlich bewegt. Was soll ich tun?**

Stellen Sie sicher, dass nichts versehentlich Ihr Touchpad berührt oder drückt, während Sie die Tastatur nutzen. Sie können Ihr Touchpad durch Betätigung von  +  auch deaktivieren.

**10. Das Touchpad meines Notebook-PCs funktioniert nicht. Was soll ich tun?**

Versuchen Sie es mit folgenden Empfehlungen:

- Prüfen Sie, ob ASUS Smart Gesture auf die Deaktivierung des Touchpad eingestellt ist, indem Sie ein externes Zeigergerät an Ihrem Notebook-PC anschließen. Falls ja, deaktivieren Sie diese Funktion.
- Drücken Sie  + .

**11. Beim Drücken der Tasten „U“, „I“ und „O“ an meiner Tastatur werden anstatt Buchstaben Zahlen angezeigt. Wie kann ich das ändern?**

Drücken Sie  oder  +  (bei bestimmten Modellen) an Ihrem Notebook-PC zum Abschalten dieser Funktion und nutzen Sie besagte Taste zur Buchstabeneingabe.

**12. Wie kann ich wissen, dass mein System läuft?**

Drücken und halten Sie die Ein/Austaste für etwa zwei (2) Sekunden lang, bis die LED-Anzeige der Ein/Austaste fünf Mal blinkt und die LED-Anzeige der Kamera einmal blinkt.

# Häufig gestellte Fragen zur Software

## 1. **Wenn ich meinen Notebook-PC einschalte, leuchtet die Betriebsanzeige, aber nichts passiert. Wie kann ich dieses Problem beheben?**

Versuchen Sie es mit folgenden Empfehlungen:

- Erzwingen Sie eine Abschaltung Ihres Notebook-PCs, indem Sie die Ein-/Austaste länger als zehn (10) Sekunden gedrückt halten. Prüfen Sie, ob Netzteil und Akkupack richtig eingesteckt sind; schalten Sie Ihren Notebook-PC dann ein.
- Falls das Problem weiterhin besteht, wenden Sie sich bitte an Ihr örtliches ASUS-Kundencenter.

## 2. **2. Was soll ich tun, wenn mein Bildschirm die Meldung „Remove disks or other media. Drücken Sie eine beliebige Taste, um neu zu starten.“?**

Versuchen Sie es mit folgenden Empfehlungen:

- Entfernen Sie alle angeschlossenen USB-Geräte, starten Sie Ihren Notebook-PC dann neu.
- Falls das Problem weiterhin besteht, liegt möglicherweise ein Speicherproblem bei Ihrem Notebook-PC vor. Wenden Sie sich an Ihr örtliches ASUS-Kundencenter.

## 3. **Mein Notebook-PC fährt langsamer als gewohnt hoch und das Betriebssystem reagiert verzögert. Wie kann ich das beheben?**

Löschen Sie Applikationen, die Sie kürzlich installiert haben bzw. die nicht im Betriebssystempaket enthalten waren; starten Sie Ihr System dann neu.

#### 4. Mein Notebook-PC fährt nicht hoch. Wie kann ich das beheben?

Versuchen Sie es mit folgenden Empfehlungen:

- Entfernen Sie alle an Ihrem Notebook-PC angeschlossenen Geräte, starten Sie Ihr System dann neu.
- Drücken Sie beim Systemstart die **F9-Taste**. Wenn Ihr Notebook-PC **Troubleshooting (Problemlösung)** aufruft, wählen Sie **Refresh (Aktualisieren)** oder Reset your PC (PC zurücksetzen).
- Falls das Problem weiterhin besteht, wenden Sie sich bitte an Ihr örtliches ASUS-Kundencenter.

#### 5. Warum kann ich meinen Notebook-PC nicht aus dem Ruhezustand aufwecken?

- Sie müssen zum Wiederherstellen Ihres letzten Betriebszustandes die Ein-/Austaste drücken.
- Möglicherweise hat Ihr System die Akkuleistung komplett aufgebraucht. Schließen Sie das Netzteil an Ihren Notebook-PC und eine Steckdose an; drücken Sie dann die Ein-/Austaste.





# *Anhang*

## Kompatibilität des internen Modems

Das Notebook mit internem Modem entspricht den Regulationen JATE (Japan), FCC (US, Canada, Korea, Taiwan) und CTR21. Das interne Modem wurde in Übereinstimmung mit dem Ratsbeschluss 98/482/EC für paneuropäische Anschlüsse für einzelne Terminals an öffentliche Telefonnetze (PSTN) zugelassen. Aufgrund von Unterschieden zwischen den einzelnen PSTNs verschiedener Länder garantiert diese Zulassung, aber keinen bedingungslos erfolgreichen Betrieb auf jedem PSTN-Netzwerkpunkt. . Sollten Probleme auftreten, wenden Sie sich bitte zuerst an Ihren Händler.

## Übersicht

Am 4. August 1998 wurde der Beschluss des Europarates bezüglich CTR 21 im "Official Journal of the EC" veröffentlicht. CTR 21 gilt für alle Non-Voice-Terminalgeräte mit DTMF-Anwahl, die zum Anschluss an analoge PSTN (Public Switched Telephone Network, öffentliches Telefonnetz) gedacht sind.

CTR 21 (Common Technical Regulation) für die Erfordernisse zum Anschluss an analoge öffentliche Telefonnetze über Terminalgeräte (außer Terminalgeräten, die Stimmtelefonie für "Justified Case Service" anbieten) für Netzwerkadressen, wenn vorhanden, wird durch Multifrequenz-Dualtonsignale impliziert.

## Aussage zur Netzwerkkompatibilität

Aussage des Herstellers an die zuständige Stelle und Händler: "Diese Aussage zeigt die Netzwerke auf, mit denen das Gerät zusammenarbeiten soll, sowie Netzwerke, in denen das Gerät Betriebsprobleme aufwerfen könnte."

Aussage des Herstellers an den Anwender: "Diese Aussage zeigt die Netzwerke auf, mit denen das Gerät zusammenarbeiten soll, sowie Netzwerke, in denen das Gerät Betriebsprobleme aufwerfen könnte. Der Hersteller wird auch eine Aussage herausgeben, die klar stellt, an welchen Stellen die Netzwerkkompatibilität von physischen Einstellungen und Software-Switch-Einstellungen abhängt. Diese Aussage wird dem Anwender auch empfohlen, sich an den Händler zu wenden, wenn das Gerät in einem Netzwerk anderer Art verwendet werden soll."

Bis heute haben die zuständigen Stellen bei CETECOM mehrere paneuropäische Zulassungen mittels CTR 21 herausgegeben. Das Ergebnis sind Europas erste Modems, die keine Regulationszulassungen in jedem einzelnen europäischen Land benötigen.

## Non-Voice-Geräte

Anrufbeantworter und Freisprechtelefone können genau wie Modems, Faxgeräte, automatische Wählergeräte und Alarmsysteme zugelassen werden. Geräte, bei denen die End-to-End-Sprachqualität durch Regulationen festgelegt ist (z. B. Mobiltelefone, und in einigen Ländern auch schnurlose Telefone), sind ausgeschlossen.

## Diese Tabelle zeigt die Länder an, die zurzeit den CTR21-Standard anwenden.

<b>Land</b>	<b>Angewandt</b>	<b>Mehr Tests</b>
Österreich <sup>1</sup>	Ja	Nein
Belgien	Ja	Nein
Tschechien	Nein	Keine Angabe
Denmark <sup>1</sup>	Ja	Ja
Finland	Ja	Nein
Frankreich	Ja	Nein
Deutschland	Ja	Nein
Griechenland	Ja	Nein
Ungarn	Nein	Keine Angabe
Island	Ja	Nein
Irland	Ja	Nein
Italien	Schwebend	Schwebend
Israel	Nein	Nein
Lichtenstein	Ja	Nein
Luxemburg	Ja	Nein
Niederlande <sup>1</sup>	Ja	Ja
Norwegen	Ja	Nein
Polen	Nein	Keine Angabe
Portugal	Nein	Keine Angabe
Spanien	Nein	Keine Angabe
Schweden	Ja	Nein
Schweiz	Ja	Nein
Vereinigtes Königreich	Ja	Nein

Diese Information wurde von CETECOM kopiert und wird ohne Haftung angeboten. Für Aktualisierungen zu dieser Tabelle besuchen Sie bitte [http://www.cetecom.de/technologies/ctr\\_21.html](http://www.cetecom.de/technologies/ctr_21.html)

1 Nationale Regulationen gelten nur, wenn das Gerät Pulswahl verwendet (der Hersteller kann in seinem Handbuch angeben, dass das Gerät nur DTMF-Signale unterstützt, was zusätzliche Tests überflüssig machen würde).

In den Niederlanden sind für seriellen Anschluss und Anruferkennung zusätzliche Tests erforderlich.

## Aussagen zur FCC-Erklärung

Dieses Gerät entspricht Teil 15 der FCC-Vorschriften. Im Betrieb müssen die folgenden beiden Bedingungen erfüllt werden:

- Dieses Gerät darf keine schädliche Störstrahlung abgeben, und .
- Dieses Gerät muss für empfangene Störstrahlung unempfindlich sein, auch für Störstrahlung, die unerwünschte Funktionen hervorrufen an.

Dieses Gerät wurde geprüft und entspricht den Grenzwerten für digitale Geräte der Klasse B gemäß Teil 15 der FCC-Vorschriften. Diese Vorschriften wurden für ausreichenden Schutz gegen Radiofrequenzenergie in Wohngebieten aufgestellt. Dieses Gerät erzeugt und verwendet Radiofrequenzenergie und kann diese ausstrahlen. Wenn es nicht entsprechend der Bedienungsanleitung installiert und verwendet wird, kann es Störungen von Funkübertragungen verursachen. Es kann nicht für alle Installationen gewährleistet werden, dass keine Störungen auftreten. Falls dieses Gerät Störungen des Rundfunk- oder Fernsehempfangs verursacht, was durch Ein- und Ausschalten des Geräts ermittelt werden kann, sollten Sie folgende Maßnahmen ergreifen, um die Störungen zu beheben:

- Ändern Sie die Ausrichtung oder den Standort der Empfangsantenne.
- Vergrößern Sie den Abstand zwischen dem Gerät und dem Empfänger.

- Schließen Sie Gerät und Empfänger an unterschiedliche Netzspannungskreise an.
- Wenden Sie sich an den Fachhändler oder einen erfahrenen Radio-/Fernsehtechniker.

---

**Warnung!** Um Übereinstimmung mit den FCC-Vorschriften zu gewährleisten, müssen abgeschirmte Kabel für den Anschluss des Monitors an die Grafikkarte verwendet werden. Die Verwendung des beigegeführten Netzkabels ist unerlässlich. Verwenden Sie nur abgeschirmte Kabel, um E/A-Geräten anzuschließen. Änderungen oder Modifizierungen dieses Geräts, die nicht ausdrücklich von der für Übereinstimmung verantwortlichen Partei genehmigt sind, können das Recht des Benutzers, dieses Gerät zu betreiben, annullieren.

---

(Nachdruck aus dem Code of Federal Regulations #47, Teil 15.193, 1993. Washington DC: Office of the Federal Register, National Archives and Records Administration, U.S. Government Printing Office.)

## Konformitätserklärung für die R&TTE-Direktive 1999/5/EC

Die folgenden Elemente wurden vervollständigt und werden als relevant und ausreichend betrachtet:

- Grundlegende Anforderungen – Artikel 3
- Schutz der Gesundheit und Sicherheit – Artikel 3.1a
- Tests zur elektrischen Sicherheit, entsprechend EN 60950-1
- Schutzanforderungen zur elektromagnetischen Verträglichkeit – Artikel 3.1b
- Tests zur elektromagnetischen Verträglichkeit entsprechend EN 301 489-1 und EN 301
- Tests entsprechend 489-17
- Effektive Nutzung der Funkfrequenzen – Artikel 3.2

## FCC-Sicherheitswarnungen zur RF-Aussetzung

---

**Warnung!** Änderungen oder Modifizierungen dieses Geräts, die nicht ausdrücklich von der für Übereinstimmung verantwortlichen Partei genehmigt sind, können das Recht des Benutzers, dieses Gerät zu betreiben, annullieren. "Der Hersteller erklärt, dass dieses Gerät durch spezifische, in den USA geprüfte Firmware auf die Kanäle 1 bis 11 beschränkt ist."

---

Dieses Gerät entspricht den FCC RF-Aussetzungsbeschränkungen (SAR) in typischen tragbaren Ausstattungen. Um den Beschränkungen zu entsprechen, sollten Sie direkten Kontakt mit der Sendeantenne während der Übertragung vermeiden. Der Endbenutzer muss den Bedienungsanweisungen Folge leisten, um die Funkfrequenzbelastungsbestimmungen zu erfüllen.

Dieses Gerät arbeitet in einem Frequenzbereich von 5,15 - 5,25 GHz und beschränkt sich nur auf den Innenbetrieb. Außenbetrieb innerhalb von 5150 - 5250 MHz ist verboten.

### RF-Aussetzungsinformation (SAR)

Dieses Gerät erfüllt die Anforderungen zur Funkwellenausstrahlung. Es wurde entwickelt und hergestellt, um die Grenzwerte der Funkbelastung nicht zu überschreiten, die durch die Federal Communications Commission der US-Regierung festgesetzt wurden.

Die Belastungsstandards basieren auf einer Maßeinheit die Specific Absorption Rate, oder SAR, genannt wird. Die von der FCC festgelegten SAR-Grenzwerte sind 1.6 W/kg. Tests für SAR wurden unter von der FCC akzeptierten Standard-Betriebspositionen durchgeführt mit EUT bei bestimmten Leistungspegeln auf unterschiedlichen Kanälen.

Der höchste an die FCC übermittelte SAR-Wert für dieses Gerät beträgt 0.66 W/kg in der Nähe des Körpers.

Die FCC hat für dieses Gerät die Geräteautorisation mit allen übermittelten und in Übereinstimmung mit den Richtlinien ausgewerteten SAR-Pegeln genehmigt. SAR-Information in diesen Gerät liegen der FCC vor und können unter **www.fcc.gov/eot/ea/fccid** anhand der FCC ID: ZQ6-AP6234A eingesehen werden.



## CE-Kennzeichen



### CE-Zeichen für Geräte ohne Wireless LAN/Bluetooth

Die ausgelieferte Version dieses Gerätes erfüllt die Anforderungen der EEC directives 2004/108/EC "Electromagnetic compatibility" und 2006/95/EC "Low voltage directive".



### CE-Zeichen für Geräte ohne Wireless LAN/Bluetooth

Dieses Gerät stimmt mit den Anforderungen der Richtlinie 1999/5/EU des Europaparlaments und -rates vom 9. März 1999 überein, in der Funk- und Telekommunikationsgeräte und die gegenseitige Anerkennung der Konformität geregelt ist.

Der höchste CE-SAR-Wert für dieses Gerät beträgt 0.264 W/Kg.

Dieses Gerät kann betrieben werden in:

AT	BE	BG	CH	CY	CZ	DE	DK
EE	ES	FI	FR	GB	GR	HU	IE
IT	IS	LI	LT	LU	LV	MT	NL
NO	PL	PT	RO	SE	SI	SK	TR

## Informationen zur Hochfrequenz-Belastung (SAR) - CE

Dieses Gerät erfüllt die EU-Anforderungen (1999/519/EG) zur Beschränkung der Exposition der Bevölkerung gegenüber elektromagnetischen Feldern zum Schutz der Gesundheit.

Die Grenzwerte sind Teil umfassender Empfehlungen zum Schutz der Bevölkerung. Diese Empfehlungen wurden durch regelmäßige und gründliche Evaluationen wissenschaftlicher Studien von unabhängigen wissenschaftlichen Organisationen entwickelt und geprüft. Die Messeinheit des empfohlenen Grenzwertes für Mobilgeräte des Europäischen Rates ist die „spezifische Absorptionsrate“ (SAR); der SAR-Grenzwert beträgt 2.0 W/kg, gemittelt über 10 g Körpergewebe. Er erfüllt die Anforderungen der International Commission on Non-Ionizing Radiation Protection (ICNIRP).

Dieses Gerät wurde beim Betrieb am Körper getestet und erfüllt die ICNRP-Expositionsrichtwerte sowie die europäischen Standards EN 50566 und EN 62209-2. Die SAR wird bei direktem Kontakt des Gerätes mit dem Körper während der Übertragung bei der höchsten zertifizierten Ausgangsleistungsstufe in allen Frequenzbändern des Mobilgerätes gemessen.

## IC-Warnung

Das Gerät kann die Übertragung automatisch unterbrechen, falls keine Informationen zur Übertragung vorliegen oder ein Betriebsfehler auftritt. Beachten Sie, dass dies nicht dazu dient, die Übertragung von Steuer- oder Signalinformationen oder die Nutzung sich wiederholender Codes zu untersagen, soweit durch diese Technologie erforderlich.

Das Gerät dient im Band 5150 bis 5250 MHz zur Reduzierung störender Auswirkungen auf mobile Satellitensysteme mit gleichem Kanal nur dem Einsatz in Innenräumen; der maximal erlaubte Antennengewinn (bei Geräten in den Bändern 5250 bis 5350 MHz und 5470 bis 5725 MHz) zur Übereinstimmung mit dem EIRP-Grenzwert und der maximal erlaubte Antennengewinn (bei Geräten im Band 5275 bis 5850 MHz) zur Übereinstimmung mit den für Punkt-zu-Punkt und Nicht-Punkt-zu-Punkt-Betrieb wie jeweils anwendbar angegebenen EIRP-Grenzwerten (vgl. Abschnitt A9.2(3)). Zusätzlich werden Hochleistungsradare als primäre Benutzer des Bandes 5250 bis 5350 MHz zugewiesen (d. h. sie haben Priorität); solche Radare können Störungen und/oder Schäden an LE-LAN-Geräten verursachen.

Die Ländercodeauswahl-Funktion ist bei in den USA/Kanada verkauften Produkten deaktiviert. Bei Produkten auf dem kanadischen bzw. US-Markt können nur die Kanäle 1 bis 11 betrieben werden. Die Auswahl anderer Kanäle ist nicht möglich.

## Wireless-Kanäle für unterschiedliche Gebiete

N. Amerika	2.412-2.462 GHz	Kanal 01 bis Kanal 11
Japan	2.484-2.484 GHz	Kanal 01 bis Kanal 14
Europa ETSI	2.472-2.472 GHz	Kanal 13 bis Kanal 13

## Verbotene Wireless-Frequenzbänder in Frankreich

In einigen Gebieten in Frankreich sind bestimmte Frequenzbänder verboten. Die im höchsten Fall erlaubten Leistungen bei Innenbetrieb sind:

- mW für das gesamte 2,4 GHz-Band (2400 MHz–2483,5 MHz)
- mW für Frequenzen zwischen 2446,5 MHz and 2483,5 MHz

---

**HINWEIS:** Die Kanäle 10 bis 13 arbeiten ausschließlich im Band von 2446,6 MHz bis 2483,5 MHz.

---

Es gibt einige Möglichkeiten der Benutzung im Freien: Auf privaten Grundstücken oder auf privaten Grundstücken öffentlicher Personen ist die Benutzung durch eine vorausgehende Genehmigung des Verteidigungsministers mit einer maximalen Leistung von 100mW im 2446,5–2483,5 MHz-Band erlaubt. Die Benutzung im Freien auf öffentlichen Grundstücken ist nicht gestattet.

In den unten aufgeführten Gebieten gilt für das gesamte 2,4GHz-Band:

- Maximal erlaubte Leistung in Innenräumen ist 100mW
- Maximal erlaubte Leistung im Freien ist 10mW

Gebiete in denen der Gebrauch des 2400–2483,5 MHz-Bandes mit einer EIRP von weniger als 100mW in Innenräumen und weniger als 10mW im Freien erlaubt ist:

01 Ain	02 Aisne	03 Allier
05 Hautes Alpes	08 Ardennes	09 Ariège
11 Aude	12 Aveyron	16 Charente
24 Dordogne	25 Doubs	26 Drôme
32 Gers	36 Indre	37 Indre et Loire
41 Loir et Cher	45 Loiret	50 Manche
55 Meuse	58 Nièvre	59 Nord
60 Oise	61 Orne	63 Puy du Dôme
64 Pyrénées Atlantique	66 Pyrénées Orientales	67 Bas Rhin
68 Haut Rhin	70 Haute Saône	71 Saône et Loire
75 Paris	82 Tarn et Garonne	84 Vaucluse
88 Vosges	89 Yonne	90 Territoire de Belfort
94 Val de Marne		

Die Ausrüstungsanforderung unterliegt etwaigen späteren Änderungen und ermöglicht Ihnen eventuell die Benutzung Ihrer Wireless-LAN-Karte in mehreren Gebieten Frankreichs. Bitte erkundigen Sie sich auf der ART-Webseite nach den neusten Informationen ([www.arcep.fr](http://www.arcep.fr)) . Bitte erkundigen Sie sich auf der ART-Webseite nach den neusten Informationen ([www.arcep.fr](http://www.arcep.fr))

---

**HINWEIS:** Ihre WLAN-Karte sendet mit weniger als 100mW, aber mehr als 10mW.

---

## UL-Sicherheitshinweise

Erforderlich für UL 1459 über Telekommunikations (Telefon)-Geräte, die für eine elektrische Verbindung mit einem Telekommunikationsnetzwerk, dessen Betriebsspannung zur Erde 200V Spitze, 300V Spitze-zu-Spitze und 105Vrms nicht überschreitet, und für eine Installation und Verwendung entsprechend dem National Electrical Code (NFPA 70) ausgelegt sind.

Grundlegende Vorsichtsmaßnahmen, einschließlich der nachstehenden, müssen bei Verwenden des Modems immer getroffen werden, um die Brandgefahr, elektrische Schläge und Verletzungen zu vermeiden:

- Verwenden Sie das Gerät nicht in unmittelbarer Nähe von Wasser, wie z.B. in der Nähe von Badewannen, Waschbecken, Spülbecken oder Waschwannen, in einem feuchten Keller oder in der Nähe eines Schwimmbeckens.
- Verwenden Sie das ASUS Tablet nicht während eines Gewitters. Es besteht die Gefahr eines elektrischen Schlags durch Blitz.
- Verwenden Sie das Gerät nicht in der Nähe eines Gaslecks.

Erforderlich für UL 1642 über primäre (nicht wiederaufladbare) und sekundäre (wiederaufladbare) Lithium-Batterien, die als Stromquelle in Produkten verwendet werden. Diese Batterien beinhalten Metall-Lithium, Lithiumlegierung oder Lithiumionen und bestehen eventuell aus einer einzigen elektrochemischen Zelle oder zwei oder mehrere seriell, parallel oder auf beide Weisen verbundene Zellen, die chemische Energie durch eine nicht umkehrbare oder umkehrbare chemische Reaktion in elektrische Energie umwandeln.

- Werfen Sie den Akku nicht in Feuer. Er könnte explodieren. Entsorgen Sie den Akku entsprechend dem Gesetz vor Ort, um Verletzungen durch Brand oder Explosion zu vermeiden.
- Verwenden Sie nicht die Netzteile oder Akkus von anderen Geräten, um Verletzungen durch Brand oder Explosion zu vermeiden. Verwenden Sie nur die von UL genehmigten Netzteile oder Akkus, die vom Hersteller oder autorisierten Händlern geliefert werden.

## Stromsicherheitsanforderungen

Produkte mit einem elektrischen Strom von bis zu 6A und einem Gewicht über 3kg müssen geprüfte Netzkabel benutzen. Diese müssen mindestens folgende Werte aufweisen: H05VV-F, 3G, 0,75mm<sup>2</sup> oder H05VV-F, 2G, 0,75mm<sup>2</sup>.

## TV-Tuner-Hinweis

Hinweis für Kabel-TV-Installateure—Das Kabel-TV-System muss entsprechend den örtlichen Bestimmungen geerdet sein – die Installation sollte die Verbindung der Abschirmung mit dem Schutzleiter des Gebäudes am Eingang vorsehen.

## REACH

Die rechtliche Rahmenbedingungen für REACH (Registration, Evaluation, Authorisation, and Restriction of Chemicals) erfüllend, veröffentlichen wir die chemischen Substanzen in unseren Produkten auf unserer ASUS REACH-Webseite unter <http://csr.asus.com/english/REACH.htm>.

## Macrovision Corporation-Produktanmerkung

Dieses Produkt verfügt über Kopierschutztechnologie, die durch methodische Anforderungen bestimmter U.S.A. A.-Patente und anderer geistiger Eigentumsrechte der Macrovision Corporation und anderer Parteien geschützt sind. Verwendung dieser Kopierschutztechnologie muss von Macrovision Corporation genehmigt werden und ist, wenn nicht anderweitig von der Macrovision Corporation genehmigt, nur für private oder eingeschränkte Vorführungszwecke vorgesehen. Reverse-Engineering oder Demontage ist verboten.

## Nordic-Vorsichtsmaßnahmen (für Lithium-Ionen-Akkus)

CAUTION! Danger of explosion if battery is incorrectly replaced. Tauschen Sie die Batterie nur gegen einen vom Hersteller empfohlenen und gleichwertigen Typ aus. Entsorgen Sie gebrauchte Batterien entsprechend den Angaben des Herstellers. (English)

ATTENZIONE! Rischio di esplosione della batteria se sostituita in modo errato. Sostituire la batteria con un una di tipo uguale o equivalente consigliata dalla fabbrica. Non disperdere le batterie nell'ambiente. (Italian)

VORSICHT! Explosionsgefahr bei unsachgemäßen Austausch der Batterie. Ersatz nur durch denselben oder einem vom Hersteller empfohlenem ähnlichen Typ. Entsorgung gebrauchter Batterien nach Angaben des Herstellers. (German)

ADVARSEL! Lithiumbatteri - Eksplosionsfare ved fejlagtig håndtering. Udskiftning må kun ske med batteri af samme fabrikat og type. Levér det brugte batteri tilbage til leverandøren. (Danish)

WARNING! Explosionsfara vid felaktigt batteritype. Använd samma batterityp eller en ekvivalent typ som rekommenderas av apparattillverkaren. Kassera använt batteri enligt fabrikantens instruktion. (Swedish)

VAROITUS! Paristo voi räjähtää, jos se on virheellisesti asennettu. Vaihda paristo ainoastaan laitevalmistajan suositttelemaan tyyppiin. Hävitä käytetty paristo valmistagan ohjeiden mukaisesti. (Finnish)

ATTENTION! Il y a danger d'explosion s'il y a remplacement incorrect de la batterie. Remplacer uniquement avec une batterie du même type ou d'un type équivalent recommandé par le constructeur. Mettre au rebut les batteries usagées conformément aux instructions du fabricant. (French)

ADVARSEL! Eksplosjonsfare ved feilaktig skifte av batteri. Benytt samme batteritype eller en tilsvarende type anbefalt av apparatfabrikanten. Brukte batterier kasseres i henhold til fabrikantens instruksjoner. (Norwegian)

標準品以外の使用は、危険の元になります。交換品を使用する場合、製造者に指定されるものを使って下さい。製造者の指示に従って処理して下さい。(Japanese)

ВНИМАНИЕ! При замене аккумулятора на аккумулятор иного типа возможно его возгорание. Утилизируйте аккумулятор в соответствии с инструкциями производителя. (Russian)



# Sicherheitsinfo für das optische Laufwerk

## Laser-Sicherheitsinformationen

### CD-ROM-Laufwerksicherheitswarnung KLASSE 1 LASERPRODUKT

---

**Warnung!** Nehmen Sie das optische Laufwerk nicht auseinander. Aus Sicherheitsgründen sollte das optische Laufwerk nur vom autorisierten Kundendienst repariert und gewartet werden.

---

## Kundendienstwarnung

---

**Warnung!** UNSICHTBARE LASERSTRAHLUNG BEIM ÖFFNEN. NICHT DIREKT IN DEN STRAHL SCHAUEN ODER MIT EINEM OPTISCHEN INSTRUMENT BETRACHTEN.

---

## CDRH-Bestimmungen

Das "Center for Devices and Radiological Health" (CDRH) der U.S. Food and Drug Administration hat am 2. August 1976 Bestimmungen für Laserprodukte aufgestellt. Die Bestimmungen gelten für Laserprodukte, die nach dem 1. August 1976 hergestellt wurde. Die Entsprechung dieser Bestimmungen ist für Produkte, die auf dem US-amerikanischen Markt verkauft werden, obligatorisch.

---

**Warnung!** Von diesen Bestimmungen oder den Beschreibungen der Installationsanleitung des jeweiligen Laserprodukts abweichende Verwendungen der Kontrolleinrichtungen, Einstellungen oder Verfahren können gefährliche Verstrahlungen hervorrufen.

---

## Beschichtungshinweis

WICHTIG! Um die elektrische Isolation und die elektrische Sicherheit zu gewährleisten, ist das Gehäuse mit einer Beschichtung zur Isolation versehen. Diese Beschichtung ist an den E/A-Anschlüssen des Gerätes nicht vorhanden.

---

# CTR 21-Genehmigung (für Notebook-PCs mit eingebauten Modem)

## Dänisch

•Udstyret er i henhold til Rådets beslutning 98/482/EF EU-godkendt til at blive opkoblet på de offentlige telefonnet som enkeltforbundet terminal. På grund af forskelle mellem de offentlige telefonnet i de forskellige lande giver godkendelsen dog ikke i sig selv ubetinget garanti for, at udstyret kan fungere korrekt på samtlige nettermineringspunkter på de offentlige telefonnet.

I tilfælde af problemer bør De i første omgang henvende Dem til leverandøren af udstyret.•

## Holländisch

„Dit apparaat is goedgekeurd volgens Beschikking 98/482/EG van de Raad voor de pan-Europese aansluiting van enkelvoudige eindapparatuur op het openbare geschakelde telefoonnetwerk (PSTN). Gezien de verschillen tussen de individuele PSTN's in de verschillende landen, biedt deze goedkeuring op zichzelf geen onvoorwaardelijke garantie voor een succesvolle werking op elk PSTN-netwerkaansluitpunt.

Neem bij problemen in eerste instantie contact op met de leverancier van het apparaat.”.

## Deutsch

“The equipment has been approved in accordance with Council Decision 98/482/EC for pan-European single terminal connection to the public switched telephone network (PSTN). However, due to differences between the individual PSTNs provided in different countries, the approval does not, of itself, give an unconditional assurance of successful operation on every PSTN network termination point.

In the event of problems, you should contact your equipment supplier in the first instance.”

## Finnisch

“Tämä laite on hyväksytty neuvoston päätöksen 98/482/EY mukaisesti liitettäväksi yksittäisenä laitteena yleiseen kytkentäiseen puhelinverkkoon (PSTN) EU:n jäsenvaltioissa. Eri maiden yleisten kytkentäisten puhelinverkkojen välillä on kuitenkin eroja, joten hyväksyntä ei sellaisenaan takaa häiriötöntä toimintaa kaikkien yleisten kytkentäisten puhelinverkkojen liittymäpisteissä.

Ongelmien ilmetessä ottakaa viipymättä yhteyttä laitteen toimittajaan.”

## Französisch

•Cet équipement a reçu l'agrément, conformément à la décision 98/482/CE du Conseil, concernant la connexion paneuropéenne de terminal unique aux réseaux téléphoniques publics commutés (RTPC). Toutefois, comme il existe des différences d'un pays à l'autre entre les RTPC, l'agrément en soi ne constitue pas une garantie absolue de fonctionnement optimal à chaque point de terminaison du réseau RTPC.

En cas de problème, vous devez contacter en premier lieu votre fournisseur.•

## Deutsch

„Dieses Gerät wurde gemäß der Entscheidung 98/482/EG des Rates europaweit zur Anschaltung als einzelne Endeinrichtung an das öffentliche Fernsprechnetz zugelassen. Aufgrund der zwischen den öffentlichen Fernsprechnetzen verschiedener Staaten bestehenden Unterschiede stellt diese Zulassung an sich jedoch keine unbedingte Gewähr für einen erfolgreichen Betrieb des Geräts an jedem Netzanschlußpunkt dar.

Falls beim Betrieb Probleme auftreten, sollten Sie sich zunächst an ihren Fachhändler wenden.“

## Griechisch

«Ο εξοπλισμός έχει εγκριθεί για πανευρωπαϊκή σύνδεση μεμονωμένου τερματικού με το δημόσιο τηλεφωνικό δίκτυο μεταγωγής (PSTN), σύμφωνα με την απόφαση 98/482/ΕΚ του Συμβουλίου· ωστόσο, επειδή υπάρχουν διαφορές μεταξύ των ελιμέρους PSTN που παρέχονται σε διάφορες χώρες, η έγκριση δεν παρέχει ως' εαυτής ανεπιφύλακτη εξασφάλιση επιτυχούς λειτουργίας σε κάθε σημείο απόληξης του δικτύου PSTN.

Εάν ανακύψουν προβλήματα, θα πρέπει κατ' αρχάς να απευθύνεστε στον προμηθευτή του εξοπλισμού σας.»

## Italienisch

•La presente apparecchiatura terminale è stata approvata in conformità della decisione 98/482/CE del Consiglio per la connessione paneuropea come terminale singolo ad una rete analogica PSTN. A causa delle differenze tra le reti dei differenti paesi, l'approvazione non garantisce però di per sé il funzionamento corretto in tutti i punti di terminazione di rete PSTN.

In caso di problemi contattare in primo luogo il fornitore del prodotto.»

## Portugiesisch

•Este equipamento foi aprovado para ligação pan-europeia de um único terminal à rede telefónica pública comutada (RTPC) nos termos da Decisão 98/482/CE. No entanto, devido às diferenças existentes entre as RTPC dos diversos países, a aprovação não garante incondicionalmente, por si só, um funcionamento correcto em todos os pontos terminais da rede da RTPC.

Em caso de problemas, deve entrar-se em contacto, em primeiro lugar, com o fornecedor do equipamento.»

## Spanisch

•Este equipo ha sido homologado de conformidad con la Decisión 98/482/CE del Consejo para la conexión paneuropea de un terminal simple a la red telefónica pública conmutada (RTPC). No obstante, a la vista de las diferencias que existen entre las RTPC que se ofrecen en diferentes países, la homologación no constituye por sí sola una garantía incondicional de funcionamiento satisfactorio en todos los puntos de terminación de la red de una RTPC.

En caso de surgir algún problema, procede ponerse en contacto en primer lugar con el proveedor del equipo.»

## Schwedisch

”Utrustningen har godkänts i enlighet med rådets beslut 98/482/EG för alleuropeisk anslutning som enskild terminal till det allmänt tillgängliga kopplade telenätet (PSTN). På grund av de skillnader som finns mellan telenätet i olika länder utgör godkännandet emellertid inte i sig självt en absolut garanti för att utrustningen kommer att fungera tillfredsställande vid varje telenätanslutningspunkt.

Om problem uppstår bör ni i första hand kontakta leverantören av utrustningen.”

## European Union Eco-label

Dieser Notebook-PC wurde mit dem EU Flower-Label ausgezeichnet, was bedeutet, dass dieses Produkt die folgenden Kriterien erfüllt:

1. Verringerter Energieverbrauch während der Benutzung und im Standby-Modus.
2. Verminderte Verwendung giftiger Schwermetalle.
3. Verminderte Verwendung von für Umwelt und Gesundheit schädlicher Stoffe.
4. Reduzierte Verwendung natürlicher Ressourcen durch Förderung der vielversprechende Wiederverwertung.
5. Entwickelt für einfache Erweiterung und längere Lebensdauer durch Verfügbarkeit kompatibler Ersatzteile, z.B. Akkus, Netzteile, Tastatur, Speicher und CD- bzw. DVD-Laufwerk.
6. Reduzierter fester Abfall durch die Rücknahmepolice.

Für mehr Informationen über das EU Flower-Label besuchen Sie bitte die European Union Eco-Label-Webseite unter **<http://www.ecolabel.eu>**.

## Erklärung zur Erfüllung der weltweiten Umweltschutzbestimmungen

ASUS folgt dem Green-Design-Konzept, um unsere Produkte zu entwickeln und zu produzieren und versichert, dass jede Stufe des ASUS-Produktkreislaufs die weltweiten Umweltschutzbestimmungen erfüllt. Zusätzlich veröffentlicht ASUS die relevanten und auf den Bestimmungsanforderungen basierenden Informationen.

Besuchen Sie bitte die Webseite <http://csr.asus.com/english/Compliance.htm>, um die auf den Bestimmungsanforderungen basierenden Informationen, die ASUS erfüllt, einzusehen:

**Japan JIS-C-0950 Material Declarations**

**EU REACH SVHC**

**Korea RoHS**

**Swiss Energy Laws**

## Rücknahmeservices

Das ASUS-Wiederverwertungs- und Rücknahmeprogramm basiert auf den Bestrebungen, die höchsten Standards zum Schutz der Umwelt anzuwenden. Wir glauben, dass die Bereitstellung einer Lösung für unsere Kunden die Möglichkeit schafft, unsere Produkte, Batterien, andere Komponenten und ebenfalls das Verpackungsmaterial verantwortungsbewußt der Wiederverwertung zuzuführen. Besuchen Sie bitte die Webseite <http://csr.asus.com/english/Takeback.htm> für Detail zur Wiederverwertung in verschiedenen Regionen.



# EC Declaration of Conformity



We, the undersigned,

<b>Manufacturer:</b>	ASUSTeK COMPUTER INC.
<b>Address:</b>	4F, No. 150, LI-TE Rd., PEITOU, TAIPEI 112, TAIWAN
<b>Authorized representative in Europe:</b>	ASUS COMPUTER GmbH
<b>Address, City:</b>	HARKORT STR. 21-23, 40880 RATINGEN
<b>Country:</b>	GERMANY

declare the following apparatus:

<b>Product name :</b>	<b>Tablet</b>
<b>Model name :</b>	<b>T200T, J200T, R204T</b>

conform with the essential requirements of the following directives:

**2004/108/EC-EMC Directive**

<input checked="" type="checkbox"/> EN 55022:2010+AC:2011	<input checked="" type="checkbox"/> EN 55024:2010
<input checked="" type="checkbox"/> EN 61000-3-2:2006+A2:2009	<input checked="" type="checkbox"/> EN 61000-3-3:2013
<input type="checkbox"/> EN 55013:2001+A1:2003+A2:2006	<input type="checkbox"/> EN 55020:2007+A11:2011

**1999/5/EC-R&TTE Directive**

<input checked="" type="checkbox"/> EN 300 328 V1.8.1(2012-06)	<input checked="" type="checkbox"/> EN 301 489-1 V1.9.2(2011-09)
<input checked="" type="checkbox"/> EN 300 440-1 V1.6.1(2010-08)	<input checked="" type="checkbox"/> EN 301 489-3 V1.4.1(2002-08)
<input checked="" type="checkbox"/> EN 300 440-2 V1.4.1(2010-08)	<input type="checkbox"/> EN 301 489-4 V1.4.1(2009-05)
<input type="checkbox"/> EN 301 511 V9.0.2(2003-03)	<input type="checkbox"/> EN 301 489-7 V1.3.1(2005-11)
<input type="checkbox"/> EN 301 908-1 V6.2.1(2013-04)	<input type="checkbox"/> EN 301 489-9 V1.4.1(2007-11)
<input type="checkbox"/> EN 301 908-2 V5.4.1(2012-12)	<input checked="" type="checkbox"/> EN 301 489-17 V2.2.1(2012-09)
<input type="checkbox"/> EN 301 908-13 V5.2.1(2011-05)	<input type="checkbox"/> EN 301 489-24 V1.5.1(2010-10)
<input checked="" type="checkbox"/> EN 301 893 V1.7.1(2012-06)	<input type="checkbox"/> EN 302 326-2 V1.2.2(2007-06)
<input type="checkbox"/> EN 302 544-2 V1.1.1(2009-01)	<input type="checkbox"/> EN 50360: 2001
<input type="checkbox"/> EN 302 623 V1.1.1(2009-01)	<input type="checkbox"/> EN 50360/A1 :2012
<input type="checkbox"/> EN 62209-1: 2006	<input type="checkbox"/> EN 302 291-1 V1.1.1(2005-07)
<input checked="" type="checkbox"/> EN 62209-2: 2010	<input type="checkbox"/> EN 302 291-2 V1.1.1(2005-07)
<input checked="" type="checkbox"/> EN 62479:2010	
<input checked="" type="checkbox"/> EN 50566: 2013	

**2006/95/EC-LVD Directive**

<input checked="" type="checkbox"/> EN 60950-1 / A12:2011	<input type="checkbox"/> EN 60065:2002 / A12:2011
-----------------------------------------------------------	---------------------------------------------------

**2009/125/EC-ErP Directive**

<input type="checkbox"/> Regulation (EC) No. 1275/2008	<input checked="" type="checkbox"/> Regulation (EC) No. 278/2009
<input type="checkbox"/> Regulation (EC) No. 642/2009	<input checked="" type="checkbox"/> Regulation (EC) No. 617/2013

**2011/65/EU-RoHS Directive**

Ver. 140331

**CE marking**



(EC conformity marking)

Position : **CEO**

Name : **Jerry Shen**

Declaration Date: 20/06/2014

Year to begin affixing CE marking: 2014

Signature : \_\_\_\_\_

# EC Declaration of Conformity



We, the undersigned,

<b>Manufacturer:</b>	ASUSTeK COMPUTER INC.
<b>Address:</b>	4F, No. 150, LI-TE Rd., PEITOU, TAIPEI 112, TAIWAN
<b>Authorized representative in Europe:</b>	ASUS COMPUTER GmbH
<b>Address, City:</b>	HARKORT STR. 21-23, 40880 RATINGEN
<b>Country:</b>	GERMANY

declare the following apparatus:

<b>Product name :</b>	<b>Mobile Dock</b>
<b>Model name :</b>	<b>T200T Mobile Dock, J200T Mobile Dock, R204T Mobile Dock</b>

conform with the essential requirements of the following directives:

**2004/108/EC-EMC Directive**

<input checked="" type="checkbox"/> EN 55022:2010+AC:2011	<input checked="" type="checkbox"/> EN 55024:2010
<input checked="" type="checkbox"/> EN 61000-3-2:2006+A2:2009	<input checked="" type="checkbox"/> EN 61000-3-3:2013
<input type="checkbox"/> EN 55013:2001+A1:2003+A2:2006	<input type="checkbox"/> EN 55020:2007+A11:2011

**1999/5/EC-R&TTE Directive**

<input type="checkbox"/> EN 300 328 V1.7.1(2006-10)	<input type="checkbox"/> EN 301 489-1 V1.9.2(2011-09)
<input type="checkbox"/> EN 300 440-1 V1.6.1(2010-08)	<input type="checkbox"/> EN 301 489-3 V1.4.1(2002-08)
<input type="checkbox"/> EN 300 440-2 V1.4.1(2010-08)	<input type="checkbox"/> EN 301 489-4 V1.4.1(2009-05)
<input type="checkbox"/> EN 301 511 V9.0.2(2003-03)	<input type="checkbox"/> EN 301 489-7 V1.3.1(2005-11)
<input type="checkbox"/> EN 301 908-1 V5.2.1(2011-05)	<input type="checkbox"/> EN 301 489-9 V1.4.1(2007-11)
<input type="checkbox"/> EN 301 908-2 V5.2.1(2011-07)	<input type="checkbox"/> EN 301 489-17 V2.2.1(2012-09)
<input type="checkbox"/> EN 301 893 V1.6.1(2011-11)	<input type="checkbox"/> EN 301 489-24 V1.5.1(2010-09)
<input type="checkbox"/> EN 302 544-2 V1.1.1(2009-01)	<input type="checkbox"/> EN 302 326-2 V1.2.2(2007-06)
<input type="checkbox"/> EN 302 623 V1.1.1(2009-01)	<input type="checkbox"/> EN 302 326-3 V1.3.1(2007-09)
<input type="checkbox"/> EN 50360:2001	<input type="checkbox"/> EN 301 357-2 V1.4.1(2008-11)
<input type="checkbox"/> EN 62479:2010	<input type="checkbox"/> EN 302 291-1 V1.1.1(2005-07)
<input type="checkbox"/> EN 50385:2002	<input type="checkbox"/> EN 302 291-2 V1.1.1(2005-07)
<input type="checkbox"/> EN 62311:2008	

**2006/95/EC-LVD Directive**

<input checked="" type="checkbox"/> EN 60950-1 / A12:2011	<input type="checkbox"/> EN 60065:2002 / A12:2011
-----------------------------------------------------------	---------------------------------------------------

**2009/125/EC-ErP Directive**

<input type="checkbox"/> Regulation (EC) No. 1275/2008	<input type="checkbox"/> Regulation (EC) No. 278/2009
<input type="checkbox"/> Regulation (EC) No. 642/2009	<input type="checkbox"/> Regulation (EC) No. 617/2013

**2011/65/EU-RoHS Directive**

Ver. 140331

**CE marking**



(EC conformity marking)

Position : **CEO**

Name : **Jerry Shen**

Declaration Date: 20/06/2014

Year to begin affixing CE marking: 2014

Signature : \_\_\_\_\_