

PL9159
Wydanie pierwsze
Maj 2014



Tablet firmy ASUS

Mobilna stacja dokująca firmy ASUS

Podręcznik elektroniczny

Seria T200



Informacje o prawach autorskich

Żadnej z części tego podręcznika, włącznie z opisami produktów i oprogramowania, nie można powielać, transmitować, przetwarzać, przechowywać w systemie odzyskiwania danych lub tłumaczyć na żadne języki, w jakiegokolwiek formie lub w jakikolwiek sposób, bez wyraźnego pisemnego pozwolenia ASUSTeK COMPUTER, INC. ("ASUS").

ASUS UDOSTĘPNIŁ TEN PODRĘCZNIK W STANIE "JAKI JEST", BEZ UDZIELANIA JAKIKOLWIEK GWARANCJI, ZARÓWNO WYRAŹNYCH JAK I DOMNIEMANYCH, WŁĄCZNIE, ALE NIE TYLKO Z DOMNIEMANYMI GWARANCJAMI LUB WARUNKAMI PRZYDATNOŚCI HANDLOWEJ LUB DOPASOWANIA DO OKREŚLONEGO CELU. W ŻADNYM PRZYPADKU FIRMA ASUS, JEJ DYREKTORZY, KIEROWNICY, PRACOWNICY LUB AGENCI NIE BĘDĄ ODPOWIADAĆ ZA JAKIEKOLWIEK NIEBEZPOŚREDNIE, SPECJALNE, PRZYPADKOWE LUB KONSEKVENTNE SZKODY (WŁĄCZNIE Z UTRATĄ ZYSKÓW, TRANSAKCIJ BIZNESOWYCH, UTRATĄ MOŻLIWOŚCI KORZYSTANIA LUB UTRACENIEM DANYCH, PRZERWAMI W PROWADZENIU DZIAŁANOŚCI ITP.) NAWET, JEŚLI FIRMA ASUS UPRZEDZAŁA O MOŻLIWOŚCI ZAISTNIENIA TAKICH SZKÓD, W WYNIKU JAKIKOLWIEK DEFECTÓW LUB BŁĘDÓW W NINIEJSZYM PODRĘCZNIKU LUB PRODUKCIE.

Produkty i nazwy firm pojawiające się w tym podręczniku mogą, ale nie muszą być zastrzeżonymi znakami towarowymi lub prawami autorskimi ich odpowiednich właścicieli i używane są wyłącznie w celu identyfikacji lub wyjaśnienia z korzyścią dla ich właścicieli i bez naruszania ich praw.

SPECYFIKACJE I INFORMACJE ZNAJDUJĄCE SIĘ W TYM PODRĘCZNIKU, SŁUŻĄ WYŁĄCZNIE CELOM INFORMACYJNYM I MOGĄ ZOSTAĆ ZMIENIONE W DOWOLNYM CZASIE, BEZ POWIADOMIENIA, DLATEGO TEŻ, NIE MOGĄ BYĆ INTERPRETOWANE JAKO WIĄŻĄCE FIRMĘ ASUS DO ODPOWIEDZIALNOŚCI. ASUS NIE ODPOWIADA ZA JAKIEKOLWIEK BŁĘDY I NIEDOKŁADNOŚCI, KTÓRE MOGĄ WYSTĄPIĆ W TYM PODRĘCZNIKU, WŁĄCZNIE Z OPISANymi W NIM PRODUKTAMI I OPROGRAMOWANIEM.

Copyright © 2014 ASUSTeK COMPUTER INC. Wszelkie prawa zastrzeżone.

Ograniczenie odpowiedzialności

W przypadku wystąpienia określonych okoliczności, za które odpowiedzialność ponosi ASUS, a w wyniku których wystąpiły szkody, właściciel będzie uprawniony do uzyskania od firmy ASUS odszkodowania. W każdym takim przypadku niezależnie od podstawy roszczenia od firmy ASUS, odpowiada ona jedynie za uszkodzenia ciała (włącznie ze śmiercią), szkody nieruchomości i rzeczywiste szkody osobiste; lub za wszelkie inne, rzeczywiste i bezpośrednie szkody, wynikające z pominięcia lub niewykonania czynności prawnych wynikających z tego oświadczenia gwarancji, do kwoty określonej w umowie kupna dla każdego produktu.

ASUS odpowiada lub udziela rekompensaty wyłącznie za stratę, szkody lub roszczenia w oparciu o umowę, odpowiedzialność za szkodę lub naruszenie praw wynikających z niniejszego oświadczenia gwarancyjnego.

To ograniczenie stosuje się także do dostawców i sprzedawców ASUS. Jest to maksymalny pułap zbiorowej odpowiedzialności firmy ASUS, jej dostawców i sprzedawców.

BEZ WZGLĘDU NA OKOLICZNOŚCI FIRMA ASUS NIE ODPOWIADA ZA: (1) ROSZCZENIA STRON TRZECICH OD UŻYTKOWNIKA DOTYCZĄCE SZKÓD; (2) UTRATĘ LUB USZKODZENIE NAGRAŃ LUB DANYCH; ALBO (3) SPECJALNE, PRZYPADKOWE LUB NIEBEZPOŚREDNIE SZKODY LUB ZA EKONOMICZNE KONSEKWENCJE SZKÓD (WŁĄCZNIE Z UTRATĄ ZYSKÓW LUB OSZCZĘDNOŚCI), NAWET JEŚLI FIRMA ASUS, JEJ DOSTAWCY LUB SPRZEDAWCY ZOSTANĄ POINFORMOWANI O ICH ODPOWIEDZIALNOŚCI.

Serwis i pomoc techniczna

Odwiedź naszą wielojęzyczną stronę sieci web, pod adresem <http://support.asus.com>

Spis treści

Informacje dotyczące tego Podręcznika	7
Konwencje stosowane w niniejszym Podręczniku	8
Ikony	8
Typografia	8
Zasady bezpieczeństwa	9
Używanie tabletu ASUS	9
Pielęgnacja tabletu ASUS	10
Właściwa utylizacja urządzenia	11

Rozdział 1: Konfiguracja sprzętu

Widok z góry	14
Widok z lewej	16
Widok z prawej	18
Funkcje tabletu ASUS	19
Widok z góry i od tyłu	19
Spód	22
Funkcje doku urządzeń mobilnych ASUS	23
Widok z góry	23
Widok z dołu	25
Dokowanie tabletu firmy ASUS	26
Odlączenie tabletu	27

Rozdział 2: Korzystanie z tabletu firmy ASUS i mobilnej stacji dokującej firmy ASUS

Przygotowanie urządzenia	30
Zadokuj tablet w doku urządzeń mobilnych	30
Naładuj tablet firmy ASUS	31
Podnieś, aby otworzyć panel wyświetlacza	33
Naciśnij przycisk zasilania	33
Gesty dla ekranu dotykowego oraz panelu dotykowego	34

Używanie gestów panelu ekranu dotykowego.....	34
Używanie gestów touchpada	38
Używanie klawiatury	46
Klawisze funkcyjne.....	46
Przyciski Windows® 8.1	47
Rozdział 3: Obsługa notebooka w systemie Windows® 8.1	
Pierwsze uruchomienie tabletu ASUS.....	50
Interfejs użytkownika Windows®	51
Ekran startowy	51
Aplikacje Windows®	51
Hotspoty	52
Przycisk Start	55
Dostosowywanie ekranu Start.....	57
Praca z aplikacjami Windows®	58
Uruchamianie aplikacji	58
Dopasowywanie aplikacji.....	58
Uzyskiwanie dostępu do ekranu Aplikacje	61
Charms bar	63
Funkcja Snap (Migawka)	66
Inne skróty klawiaturowe	68
Podłączanie do sieci bezprzewodowej.....	70
Wi-Fi.....	70
Bluetooth	71
Tryb samolotowy	72
Podłączanie do sieci przewodowej	73
Konfiguracja połączenia sieciowego z dynamicznym adresem IP/PPPoE ..	73
Konfiguracja połączenia sieciowego ze statycznym adresem IP	74
Wyłączanie tabletu ASUS.....	75
Przełączanie tabletu ASUS w tryb uśpienia.....	75

Ekran blokowania systemu Windows® 8.1	76
W celu przejścia dalej z ekranu blokowania	76
Dostosowywanie ekranu blokowania.....	77
Rozwiązywanie problemów technicznych	79
Odświeżanie tabletu ASUS.....	79
Resetowanie tabletu ASUS.....	80
Opcje zaawansowane	81

Rozdział 4: Uaktualnianie tabletu firmy ASUS

Instalacja dysku twardego.....	84
--------------------------------	----

Porady i często zadawane pytania

Przydatne porady dotyczące tabletu ASUS.....	92
Często zadawane pytania dotyczące sprzętu.....	93
Często zadawane pytania dotyczące oprogramowania.....	96

Załączniki

Zgodność wewnętrznego modemu.....	100
Przegląd	100
Deklaracja zgodności sieci	101
Urządzenia nie-głosowe	101
Oświadczenie o zgodności z przepisami Federal Communications Commission (FCC)	103
Deklaracja zgodności	104
(Dyrektywa R&TTE 1999/5/EC).....	104
Oświadczenie FCC dotyczące ostrzeżenia o ekspozycji częstotliwości radiowej (RF).....	105
Informacja o ekspozycji RF (SAR)	105
Oznakowanie CE	106
Informacja o ekspozycji RF (SAR) - CE	107
Oświadczenie Ministerstwa Przemysłu Kanady (IC, Industry Canada).....	108

Uwagi UL dotyczące bezpieczeństwa	111
Wymagania dotyczące bezpieczeństwa zasilania	112
Uwagi dotyczące tunera TV	112
REACH	112
Uwaga dotycząca produktów Macrovision Corporation.....	112
Zapobieganie utracie słuchu.....	112
Ostrzeżenia dotyczące baterii litowych dla krajów skandynawskich (dotyczą baterii litowo-jonowych).....	113
Informacje dotyczące bezpieczeństwa napędu optycznego.....	114
Certyfikat CTR 21 (dla komputerów notebook PC z wbudowanym modemem)	115
Etykieta „Eco” przyznawana przez Unię Europejską	117
Recycling ASUS/Usługi zwrotu	118

Informacje dotyczące tego Podręcznika

W tym podręczniku zawarte są informacje na temat sprzętowych i programowych funkcji tabletu firmy ASUS i mobilnej stacji dokującej firmy ASUS, które zostały pogrupowane tematycznie w następujące rozdziały:

Rozdział 1: Konfiguracja sprzętu

W tym rozdziale omówiono szczegółowo komponenty sprzętowe tabletu firmy ASUS i mobilnej stacji dokującej firmy ASUS.

Rozdział 2: Korzystanie z tabletu firmy ASUS i mobilnej stacji dokującej firmy ASUS

W tym rozdziale opisany jest sposób użytkowania różnych części tabletu firmy ASUS i mobilnej stacji dokującej firmy ASUS.

Rozdział 3: Obsługa notebooka w systemie Windows® 8.1

W tym rozdziale zawarte są informacje ogólne na temat użytkowania systemu operacyjnego Windows® 8.1 w tablecie firmy ASUS.

Rozdział 4: Uaktualnianie tabletu firmy ASUS

W tym rozdziale opisano sposób wymiany i ulepszania części w tablecie firmy ASUS.

Porady i często zadawane pytania

W części tej znajdują się porady oraz często zadawane pytania dotyczące sprzętu i oprogramowania, z którymi warto jest się zapoznać w związku z czynnościami konserwacyjnymi tabletu firmy ASUS, jak i w celu rozwiązania typowych problemów.

Załączniki

W części tej zawarte są informacje prawne oraz oświadczenia dotyczące bezpiecznej obsługi tabletu firmy ASUS i mobilnej stacji dokującej firmy ASUS.

Konwencje stosowane w niniejszym Podręczniku

W celu wyróżnienia kluczowych informacji zawartych w tym Podręczniku komunikaty prezentowane są w następujący sposób:

WAŻNE! Ten komunikat zawiera istotne informacje, do których należy się zastosować, aby dokończyć zadanie.

UWAGA: Ten komunikat zawiera dodatkowe ważne informacje i wskazówki, pomocne w dokończeniu zadań.

OSTRZEŻENIE! Ten komunikat zawiera ważne informacje, do których należy się zastosować, aby zachować bezpieczeństwo podczas wykonywania niektórych zadań i zapobiec uszkodzeniu danych i komponentów tabletu firmy ASUS.

Ikony

Poniższe ikony wskazują, które urządzenia można zastosować do wykonania serii zadań lub procedur w tablecie firmy ASUS.



= Użyj panelu ekranu dotykowego



= Użyj touchpada.



= Użyj klawiatury.

Typografia

Wytłuszczenie = Oznacza menu lub element, który należy wybrać.

Pochylenie = Wskazuje sekcje w tym podręczniku, do których można się odnieść.

Zasady bezpieczeństwa

Używanie tabletu ASUS



Ten tablet ASUS może być używany wyłącznie w miejscach, gdzie temperatura otoczenia mieści się pomiędzy 5°C (41°F) a 35°C (95°F).



Sprawdź etykietę wartości znamionowych w dolnej części tabletu ASUS i upewnij się, że adapter zasilania może zapewnić wymagane zasilanie.



Nie należy umieszczać tabletu ASUS na kolanach lub w pobliżu dowolnej części ciała, aby zapobiec dyskomfortowi, bądź obrażeniom ciała z uwagi na wystawienie na działanie ciepła.



Nie należy używać z tabletem ASUS uszkodzonych przewodów zasilających, akcesoriów i innych urządzeń peryferyjnych.



Nie należy przenosić tabletu ASUS lub przykrywać go żadnym materiałem, które może ograniczyć cyrkulację powietrza, gdy urządzenie jest włączone.



Nie należy umieszczać tabletu ASUS na nierównej lub niestabilnej powierzchni.



Możliwe jest poddawanie tabletu ASUS prześwietleniu na lotnisku (poprzez umieszczenie przedmiotów na taśmociągu), jednak nie należy go wystawiać na działanie wykrywaczy magnetycznych i bramek.



Należy skontaktować się z właściwymi liniami lotniczymi, aby dowiedzieć się o odpowiednich usługach, które mogą być używane podczas lotu, a także ograniczeniach, do których należy się stosować podczas używania tabletu ASUS w trakcie lotu.

Pielęgnacja tabletu ASUS



Przed czyszczeniem tabletu ASUS należy odłączyć przewód zasilający i wyjąć zestaw baterii (jeżeli jest na wyposażeniu). Do czyszczenia należy używać czystej gąbki celulozowej lub irchy zwilżonej w roztworze środka czyszczącego bez właściwości ściernych z kilkoma kroplami ciepłej wody. Nadmiar wilgoci występujący na tablecie ASUS należy usunąć przy użyciu suchej szmatki.



Na powierzchni tabletu ASUS lub w jego pobliżu nie należy używać silnych rozpuszczalników, np. rozcieńczalników, benzenu lub innych substancji chemicznych.



Na tablecie ASUS nie należy umieszczać żadnych przedmiotów.



Nie wolno wystawiać tabletu ASUS na działanie silnego pola magnetycznego lub elektrycznego.



Nie wolno używać tabletu ASUS w miejscach, gdzie w pobliżu znajdują się płyny, pada deszcz lub występuje wilgoć, bądź wystawiać urządzenia na działanie tych niekorzystnych warunków.



Nie wolno wystawiać tabletu ASUS na działanie zakurzonego środowiska.



Nie wolno używać tabletu ASUS w pobliżu miejsc narażonych na wyciek gazu.

Właściwa utylizacja urządzenia



NIE należy wyrzucać tabletu firmy / Mobilna stacja dokująca firmy ASUS ze śmieciami miejskimi. Produkt ten został opracowany w taki sposób, aby umożliwić właściwe ponowne wykorzystanie części i jego utylizację. Symbol przekreślonego kosza na kółkach wskazuje, że dany produkt (sprzęt elektryczny, elektroniczny oraz akumulatory z zawartością rtęci) nie mogą być wyrzucane wraz z odpadami domowymi. Należy sprawdzić lokalne przepisy dotyczące usuwania produktów elektronicznych.



NIE NALEŻY wyrzucać baterii do śmieci miejskich. Symbol przekreślonego kosza na kółkach oznacza, że baterii nie należy umieszczać razem ze śmieciami miejskimi.

Rozdział 1:

Konfiguracja sprzętu

Widok z góry

UWAGA:

- Układ klawiatury zależy od regionu lub kraju. Wygląd od góry może również różnić się zależnie od modelu tabletu firmy ASUS.
 - Mobilna stacja dokująca firmy ASUS jest zgodna z tabletami firmy ASUS serii T200.
-

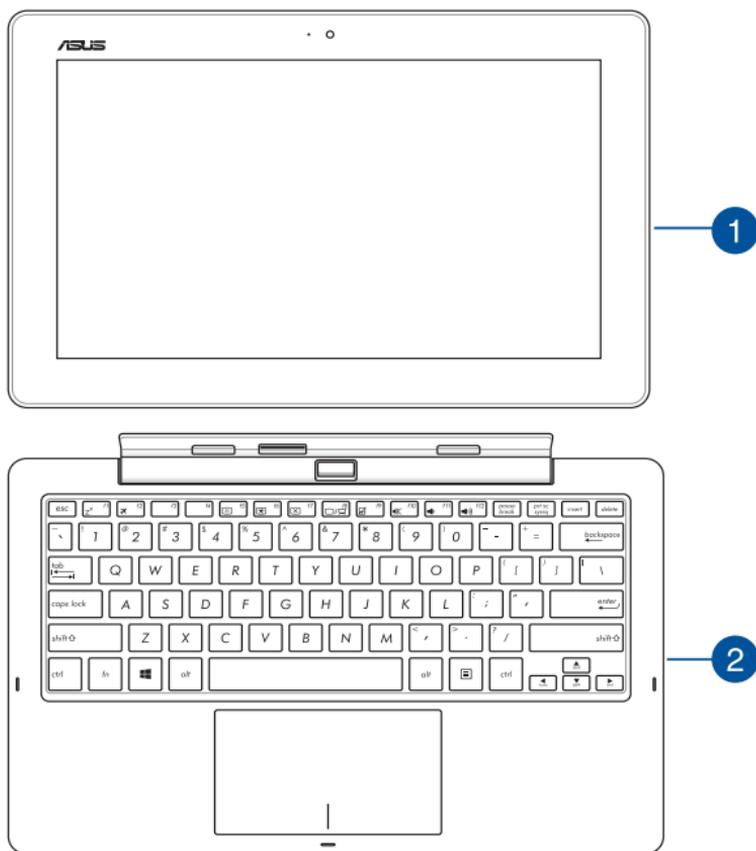

1 Tablet firmy ASUS

Tablet firmy ASUS jest dostarczany wraz z opcjonalną mobilną stacją dokującą firmy ASUS, która może sprostać potrzebom mobilnym. Tablet jest również wyposażony w dedykowane funkcje na potrzeby pracy oraz rozrywki, do których dostęp można uzyskać poprzez wykonywanie odpowiednich gestów na ekranie dotykowym.

UWAGA: W celu uzyskania szczegółowych informacji na temat użytkowania tabletu, zapoznaj się z rozdziałem *Funkcje tabletu* oraz *Wykonywanie gestów w tablecie oraz na touchpadzie*, które są zawarte w tym Podręczniku.

2 Mobilna stacja dokująca firmy ASUS

Mobilna stacja dokująca firmy ASUS oferuje dodatkową funkcjonalność na potrzeby panelu ekranu dotykowego w zakresie wprowadzania danych za pomocą touchpada oraz funkcji klawiatury.

WAŻNE! Aby uzyskać więcej informacji na temat podłączania i odłączania tabletu od doku urządzeń mobilnych, zapoznaj się z rozdziałem *Podłączanie tabletu do doku urządzeń mobilnych* oraz *Odlączenie tabletu*, które są zawarte w tym Podręczniku.

Widok z lewej

Podczas obsługi podłączonego lub odłączonego tabletu firmy ASUS można korzystać z poniższych funkcji sprzętowych, które są dostępne na tablecie firmy ASUS i mobilnej stacji dokującej firmy ASUS (opcjonalna).

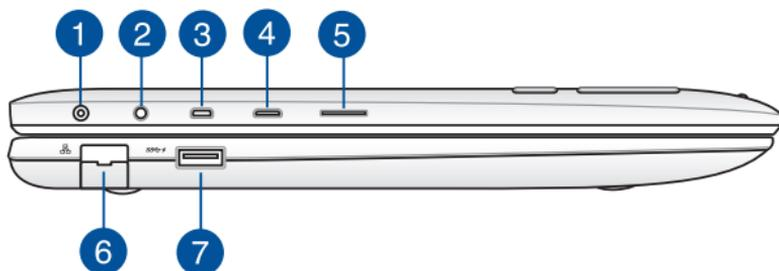

1 Wejście zasilania

Podłącz do tego gniazda dołączony do urządzenia zasilacz sieciowy, aby naładować zestaw baterii i doprowadzić zasilanie do tabletu firmy ASUS.

OSTRZEŻENIE! W czasie używania adapter może się nagrzewać. Gdy adapter jest podłączony do gniazdka elektrycznego, nie należy go przykrywać i należy go trzymać z dala od ciała.

WAŻNE! W celu naładowania zestawu baterii i zasilania tabletu firmy ASUS należy używać wyłącznie dołączonego zasilacza.

- 2 Gniazdo jack combo wyjścia słuchawek/wejścia mikrofonu**

Złącze to służy do podłączania głośników ze wzmacniaczem lub słuchawek do notebooka. Złącza tego można również używać do podłączania mikrofonu zewnętrznego.
- 3 Port micro HDMI**

Port ten służy do podłączania złącza micro HDMI (ang. High-Definition Multimedia Interface; Multimedialny interfejs wysokiej rozdzielczości) i jest zgodny z HDCP, co zapewnia odtwarzanie HD DVD, Blu-ray oraz innych zabezpieczonych treści.
- 4 Port micro USB 2.0**

Ten port micro USB (ang. Universal Serial Bus; Uniwersalna magistrala szeregową) 2.0 jest zgodny z takimi urządzeniami USB 2.0 lub USB 1.1, jak klawiatury, urządzenia wskazujące, dyski flash, zewnętrzne dyski twarde, głośniki, aparaty i drukarki.
- 5 Gniazdo karty micro SD**

Tablet ASUS posiada wbudowany czytnik kart pamięci, obsługujący karty w formatach microSD i microSDHC.
- 6 Port sieci LAN**

Aby podłączyć urządzenie do sieci lokalnej LAN, należy włożyć przewód sieciowy do tego portu.
- 7 Złącze USB 3.0**

Port Uniwersalna magistrala szeregową 3.0 (USB 3.0), zapewnia szybkość transferu danych do 5 Gbit/s i jest wstecznie zgodny ze standardem USB 2.0.

Widok z prawej

Podczas obsługi podłączonego tabletu firmy ASUS można korzystać z poniższych funkcji sprzętowych, które są dostępne na mobilnej stacji dokującej firmy ASUS.

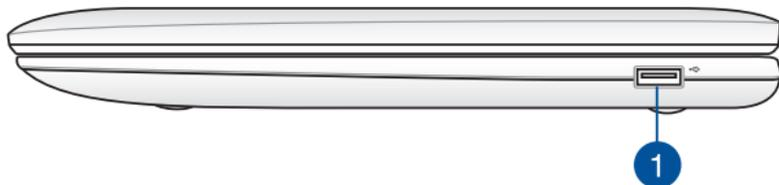

1 Złącze USB 2.0

USB (Uniwersalna magistrala szeregową) jest zgodny z urządzeniami USB 2.0 lub USB 1.1, takimi jak klawiatury, urządzenia wskazujące, napędy dyskowe flash, zewnętrzne dyski twarde, głośniki, kamery i drukarki.

Funkcje tabletu ASUS

Widok z góry i od tyłu

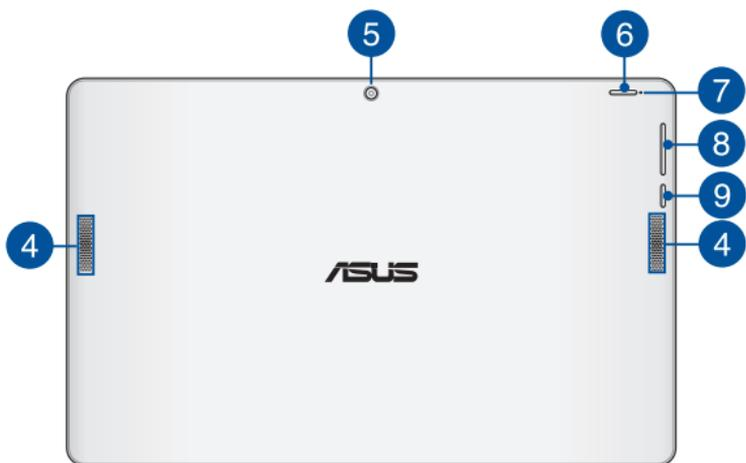
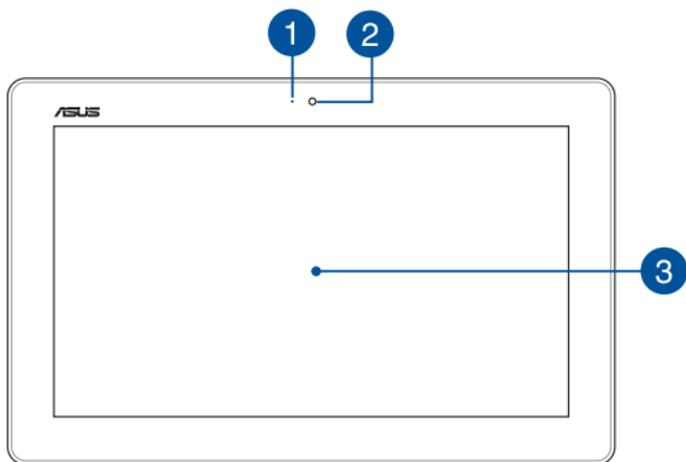

1 Wskaźnik pracy kamery

Podczas używania wbudowanej kamery wyświetlany jest wskaźnik pracy kamery.

2 Kamera przednia

Wbudowana z przodu kamera umożliwia wykonywanie zdjęć lub nagrywanie klipów wideo przy użyciu tabletu ASUS.

3 Panel ekranu dotykowego

Panel ekranu dotykowego o wysokiej rozdzielczości zapewnia doskonałe właściwości oglądania zdjęć, klipów wideo i innych plików multimedialnych za pomocą tabletu firmy ASUS. Umożliwia on także obsługę tabletu firmy ASUS przy użyciu gestów dotykowych.

UWAGA: Aby uzyskać więcej informacji na temat wykonywania gestów na ekranie dotykowym podczas użytkowania tabletu firmy ASUS, należy zapoznać się z rozdziałem *Używanie gestów panelu ekranu dotykowego* w tym podręczniku.

4 Głośniki audio

Głośniki audio umożliwiają odtwarzanie dźwięków bezpośrednio z tabletu ASUS. Funkcje audio są sterowane programowo.

5 Kamera z tyłu

Wbudowana z tyłu kamera umożliwia wykonywanie zdjęć lub nagrywanie klipów wideo przy użyciu tabletu firmy ASUS.

6 Przycisk zasilania

Naciśnij przycisk zasilania, aby wyłączyć tablet firmy ASUS, przełączyć go w tryb uśpienia lub wznowić jego działanie z trybu uśpienia.

Jeśli tablet firmy ASUS przestanie reagować, naciśnij przycisk zasilania i przytrzymaj go przez około dziesięć (10) sekund w celu wymuszenia wyłączenia urządzenia.

WAŻNE! Wymuszenie ponownego uruchomienia systemu może spowodować utratę danych. Zalecane jest regularne wykonywanie kopii zapasowych danych.

7 Wskaźnik stanu ładowania baterii

Dwukolorowa dioda LED udostępnia wizualne wskazanie stanu naładowania baterii.

W celu uzyskania szczegółowych informacji, sprawdź następującą tabelę:

Kolor	
Biały	Pojemność baterii ponad 95%
Pomarańczowy	Ładowanie; pojemność baterii poniżej 95%
WYŁ.	Tablet firmy ASUS nie jest podłączony do źródła zasilania.

8 Przycisk głośności

Przycisk głośności umożliwia zwiększanie lub zmniejszanie poziomu głośności tabletu ASUS.

9 Przycisk Windows®

Dotknij ten przycisk, aby przejść z powrotem do ekranu Start. Dotknij ten przycisk na ekranie Start, aby przejść z powrotem do ostatnio otwieranej aplikacji.

Spód

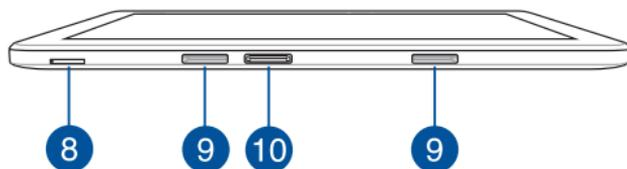

8 Gniazdo karty micro SIM (wyłącznie w przypadku modeli LTE)

Tablet firmy ASUS jest dostarczany z wbudowanym gniazdem karty micro SIM, z obsługą pasma sieci GSM, WCDMA i LTE.

9 Otwór zawiasu

Dopasuj i umieść zaczepy w tych otworach w celu zapewnienia solidnego podłączenia tabletu do doku urządzeń mobilnych.

10 Port dokowania

Podłącz dok urządzeń mobilnych do tego złącza, aby zapewnić obsługę klawiatury, touchpada oraz funkcji portu USB 3.0.

Funkcje doku urządzeń mobilnych ASUS

WAŻNE!

- Mobilna stacja dokująca firmy ASUS jest wyposażeniem opcjonalnym.
- Ta mobilna stacja dokująca firmy ASUS jest zgodna z tabletem firmy ASUS serii T200.

UWAGA: Układ klawiatury zależy od regionu lub kraju.

Widok z góry

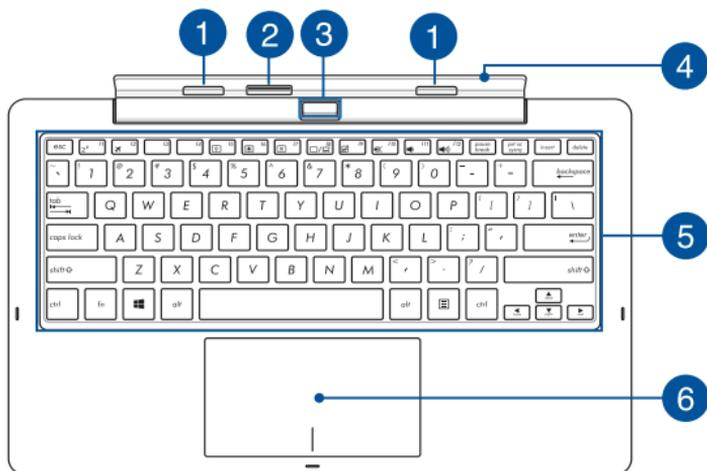

1

Zaczep zatrzaśku

Zaczepy umożliwiają solidne podłączenie tabletu do doku urządzeń mobilnych.

2

Złącze dokowania

Solidnie podłącz tablet do doku urządzeń mobilnych poprzez dopasowanie gniazda doku znajdującego się u góry złącza

3 Przycisk zwalniania

Naciśnij ten przycisk, aby bezpiecznie odłączyć tablet od doku urządzeń mobilnych.

4 Zawias

Ten zawias podtrzymuje tablet podczas podłączania go do doku urządzeń mobilnych. Zapewnia on również utrzymywanie tabletu we właściwym miejscu podczas ustawiania różnych kątów widoku.

5 Klawiatura

Klawiatura oferuje pełnowymiarowe klawisze w układzie QWERTY z wygodnym, głębokim skokiem klawisza podczas pisania. Umożliwia ona także używanie przycisków funkcyjnych, zapewnia szybki dostęp do systemu Windows®, a także służy do kontrolowania funkcji innych multimediiów.

UWAGA: Układ klawiatury zależy do regionu.

6 Panel dotykowy

Panel dotykowy umożliwia stosowanie gestów wielodotykowych, aby poruszać się po ekranie, zapewniając w ten sposób użytkownikowi intuicyjne doznania. Panel może również symulować funkcje typowej myszki.

UWAGA: W celu uzyskania dalszych informacji należy przejść do części *Użycie panelu dotykowego* w tym podręczniku.

Widok z dołu

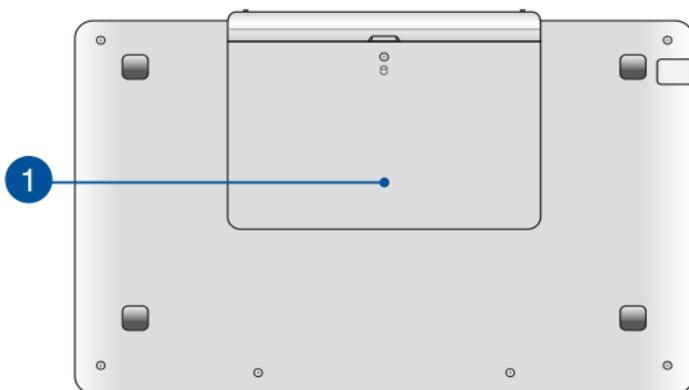

1 Wnęka dysku twardego

Wnęka ta stanowi zarezerwowaną przestrzeń dla dysku twardego tabletu firmy ASUS.

UWAGA: W celu uzyskania szczegółowych informacji na temat instalacji dysku twardego należy przejść do części *Rozdział 4: Uaktualnianie tabletu firmy ASUS*. Przed wykonaniem instalacji należy zapytać sprzedawcę o dyski twarde zgodne z tabletem firmy ASUS.

Dokowanie tabletu firmy ASUS

Dopasuj tablet firmy ASUS do górnej części uchwytu stacji dokującej PC zgodnie z poniższą ilustracją.

WAŻNE!

- Należy upewnić się, że tablet jest całkowicie włożony do doku urządzeń mobilnych.
 - Po podłączeniu tabletu do doku urządzeń mobilnych należy zawsze podnosić cały zestaw trzymając go od dołu.
-

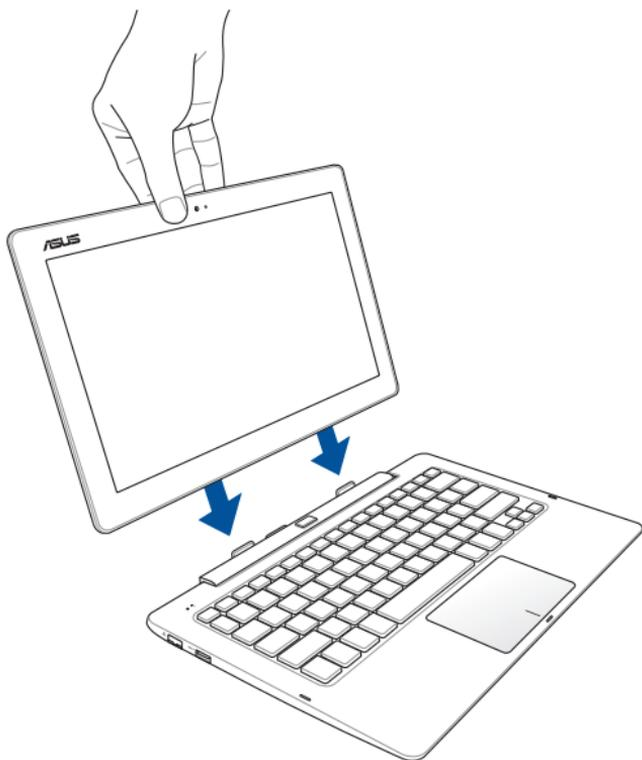

Odłączanie tabletu

Naciśnij przycisk odłączania, który znajduje się w doku urządzeń mobilnych, aby bezpiecznie odłączyć tablet od zaczepek, a następnie delikatnie wyciągnij tablet.

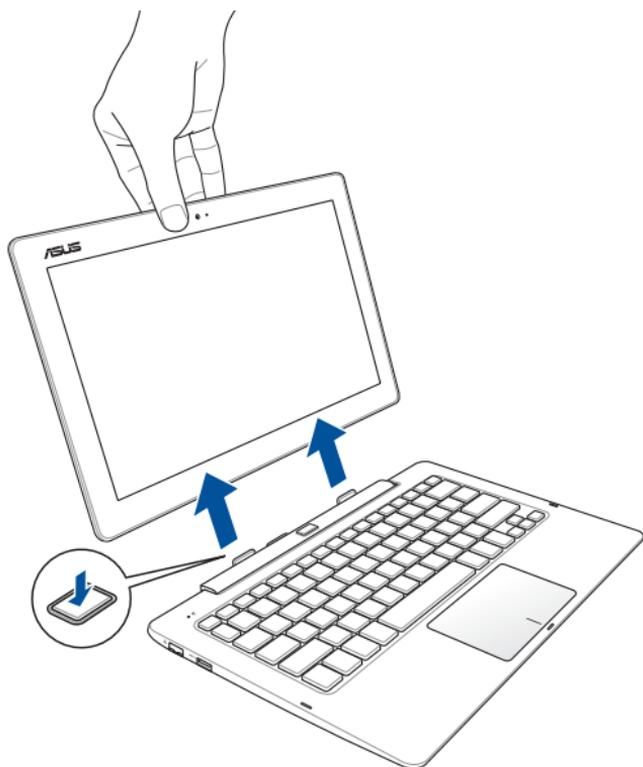

Rozdział 2: Korzystanie z tabletu firmy ASUS i mobilnej stacji dokującej firmy ASUS

Przygotowanie urządzenia

Zadokuj tablet w doku urządzeń mobilnych.

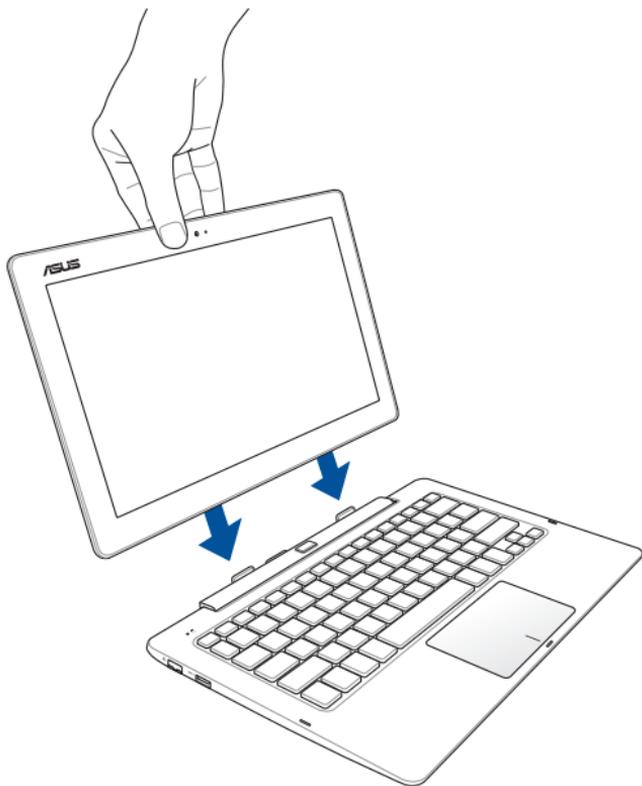

Naładuj tablet firmy ASUS.

- A. Podłącz zasilacz do gniazdka elektrycznego (100 -240 V).
- B. Podłącz złącze zasilania DC do wejścia zasilania (DC) w tablecie firmy ASUS.



Przed pierwszym użyciem w trybie zasilania baterijnego tablet firmy ASUS należy ładować przez **3 godziny**.

UWAGA: Wygląd adaptera zasilania zależy od modelu i regionu.

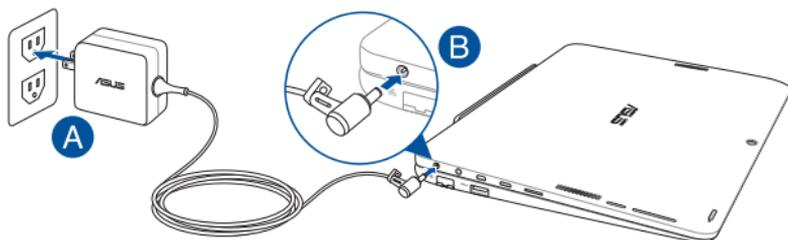

UWAGA:

Informacje na temat zasilacza:

- Napięcie wejściowe: 100-240Vac
 - Częstotliwość wejściowa: 50-60Hz
 - Parametry wyjścia: 1.75A (33W)
 - Parametry napięcia wyjścia: Napięcie stałe 19Vdc
-

WAŻNE!

- Zlokalizuj etykietę wartości znamionowych wejścia/wyjścia na tablecie ASUS i upewnij się, że podane tam wartości są zgodne z parametrami wejścia/wyjścia na adapterze zasilania. Niektóre modele tabletów ASUS mogą mieć podanych więcej parametrów wyjścia w oparciu o dostępne SKU.
- Przed pierwszym włączeniem tabletu ASUS należy upewnić się, że jest on podłączony do uziemionego adaptera zasilania. W przypadku używania tabletu firmy ASUS w trybie adaptera zasilania zalecane jest jego podłączenie do uziemionego gniazda elektrycznego.
- Gniazdo elektryczne musi być łatwo dostępne i znajdować się w pobliżu tabletu firmy ASUS.
- W celu odłączenia tabletu firmy ASUS od głównego źródła zasilania należy odłączyć go od gniazda elektrycznego.

OSTRZEŻENIE!

Należy przeczytać poniższe środki ostrożności dotyczące baterii tabletu ASUS:

- Bateria może zostać wyjęta z urządzenia wyłącznie przez autoryzowanego przez firmę ASUS technika.
- Wyjęcie lub demontaż baterii urządzenia może wiązać się z ryzykiem pożaru lub oparzeń chemicznych.
- Ze względu na własne bezpieczeństwo należy stosować się do etykiet ostrzegawczych.
- Niebezpieczeństwo wybuchu w przypadku wymiany baterii na baterię nieodpowiedniego typu.
- Nie wolno wrzucać do ognia.
- Nie należy nigdy doprowadzać do zwarcia baterii tabletu ASUS.
- Nie należy nigdy podejmować prób demontażu i ponownego montażu baterii.
- W przypadku wycieku należy przerwać korzystanie z baterii.
- Baterię i jej części składowe należy oddać do recyklingu lub w odpowiedni sposób zutylizować.
- Baterię i inne małe części należy przechowywać poza zasięgiem dzieci.

Podnieś, aby otworzyć panel wyświetlacza.

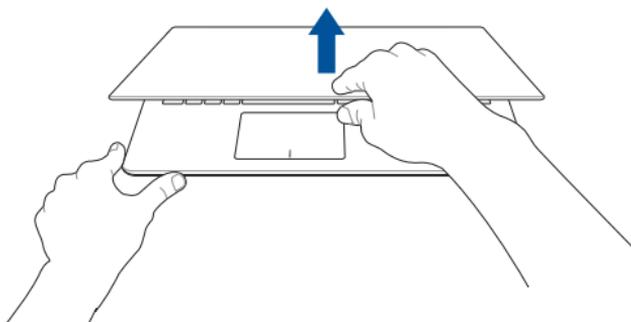

Naciśnij przycisk zasilania.



Gesty dla ekranu dotykowego oraz panelu dotykowego

Gesty umożliwiają uruchamianie programów oraz zapewniają dostęp do ustawień tabletu firmy ASUS. W przypadku używania gestów na ekranie dotykowym oraz panelu dotykowym zapoznaj się z poniższymi ilustracjami.

UWAGA: Przedstawione poniżej zrzuty ekranu mają wyłącznie charakter informacyjny. Wygląd panelu ekranu dotykowego może być inny w przypadku danego modelu urządzenia.

Używanie gestów panelu ekranu dotykowego

Gesty umożliwiają uruchamianie programów oraz zapewniają dostęp do ustawień tabletu firmy ASUS. Funkcje można uaktywniać za pomocą gestów wykonywanych dłońią na panelu ekranu dotykowego tabletu firmy ASUS.

Przesunięcie od lewej krawędzi



Przesuń od lewej krawędzi ekranu w celu wymieszania uruchomionych aplikacji.

Przesunięcie od prawej krawędzi



Przesuń palcem od prawej krawędzi w celu uaktywnienia paska **Charms bar**.

Przesunięcie od górnej krawędzi



- Na ekranie Start, przesunąć palcem od górnej krawędzi ekranu, aby wyświetlić **Customize (Dopasuj)**.
- W uruchomionej aplikacji, przesunąć od górnej krawędzi ekranu, aby wyświetlić jej menu.

Przesunięcie palca



Przesunąć palcem, aby przewinąć w górę i w dół oraz przesunąć palcem, aby przesunąć ekran w lewo lub w prawo.

Zmniejszenie

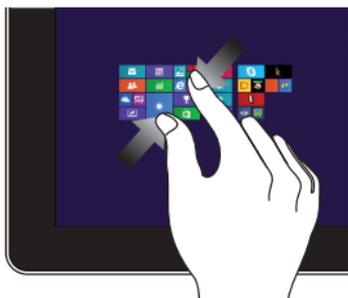

Przysunąć do siebie dwa palce na panelu dotykowym.

Powiększenie



Odsunąć od siebie dwa palce na panelu dotykowym.

Stuknięcie/Dwukrotne stuknięcie



- Stuknij aplikację w celu jej uruchomienia
- W trybie Desktop (Pulpit), stuknij dwukrotnie aplikację w celu jej uruchomienia.

Stuknięcie i przytrzymanie



- W celu przeniesienia aplikacji, stuknij i przytrzymaj kafelek aplikacji i przeciągnij do nowego miejsca.
- Aby zamknąć aplikację, stuknij i przytrzymaj górną część uruchomionej aplikacji i przeciągnij ją w dół w kierunku dolnej części ekranu w celu zamknięcia.

Przesuwanie w górę



Przesuń palcem w górę po ekranie Start, aby wyświetlić ekran Apps (Aplikacje).

Przesuwanie w dół



Przesuń palcem w dół po ekranie Apps (Aplikacje), aby wrócić na ekran Start.

Używanie gestów touchpada

Przesuwanie kursora

Aby uaktywnić kursor, możesz nacisnąć lub kliknąć panel dotykowy w dowolnym miejscu, a następnie przesunąć palec po panelu w celu poruszania kursora na ekranie.

Przesunięcie w poziomie

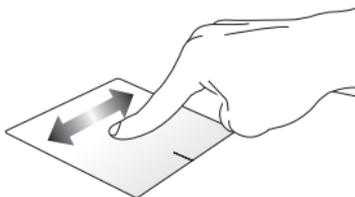

Przesunięcie w pionie

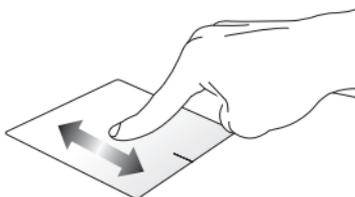

Przesunięcie po przekątnej

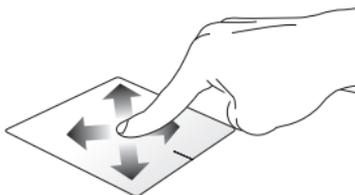

Gesty jednym palcem

Kliknięcie/Stuknięcie/Dwukrotne stuknięcie/Dwukrotne kliknięcie

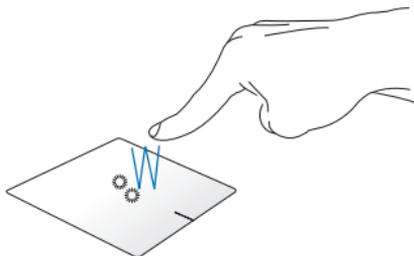

- Na ekranie Start, stuknij aplikację w celu jej uruchomienia.
- W trybie Desktop (Pulpit), stuknij dwukrotnie element w celu jego uruchomienia.

Przeciągnięcie i upuszczenie

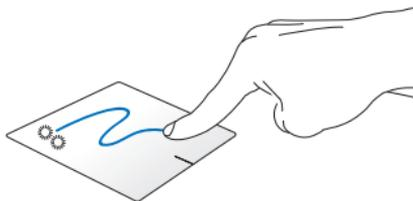

Stuknij dwukrotnie element, a następnie przesuń ten sam palec, bez podnoszenia go z touchpada. Aby upuścić element w nowym miejscu, unieś palec z touchpada.

Kliknięcie lewym przyciskiem

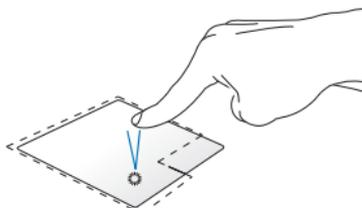

- Na ekranie Start kliknij daną aplikację, aby ją uruchomić.
- W trybie Pulpit dwukrotnie kliknij aplikację, aby ją uruchomić.

Kliknięcie prawym przyciskiem

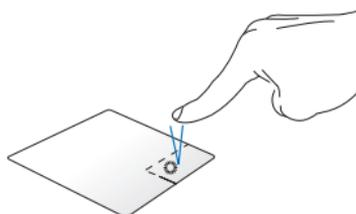

- Na ekranie Start kliknij daną aplikację, aby ją wybrać i uruchomić pasek ustawień. Możesz również nacisnąć przycisk, aby uruchomić pasek **All Apps (Wszystkie aplikacje)**.
- W trybie Pulpit użyj tego przycisku, aby otworzyć menu dla kliknięcia prawym przyciskiem.

UWAGA: Miejsca wyznaczone przez zakropkowane linie wskazują położenie lewego i prawego przycisku myszy na panelu dotykowym.

Przesunięcie po górnej krawędzi

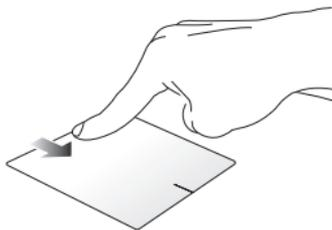

- Na ekranie Start, przesunąć od górnej krawędzi w celu uruchomienia paska **All apps (Wszystkie aplikacje)**.
- W uruchomionej aplikacji, przesunąć od górnej krawędzi, aby wyświetlić jej menu.

Przesunięcie po lewej krawędzi



Przesunąć od lewej krawędzi w celu wymieszania uruchomionych aplikacji.

Przesunięcie po prawej krawędzi

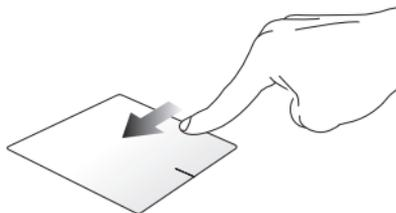

Przesunąć od prawej krawędzi w celu uruchomienia paska **Charms bar**.

Gesty dwoma palcami

Naciskanie

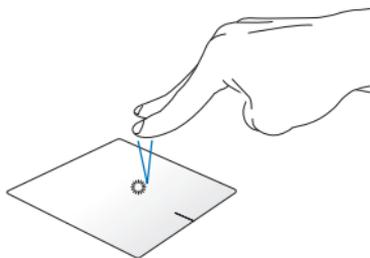

Naciśnij panel dotykowy dwoma palcami, aby zasymulować funkcję kliknięcia prawym przyciskiem myszy.

Obrót

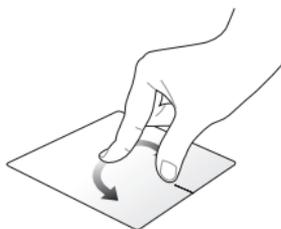

Aby obrócić obraz, umieść dwa palce na touchpadzie, a następnie obróć jeden palec w kierunku ruchu lub przeciwnie do kierunku ruchu wskazówek zegara, drugi palec trzymając nieruchomo.

Przewijanie dwoma palcami (w górę/w dół)

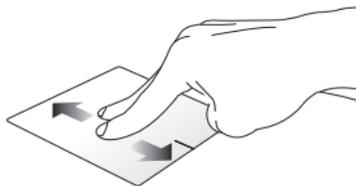

Przesuń dwa palce, aby przewinąć w górę lub w dół.

Przewijanie dwoma palcami (w lewo/w prawo)

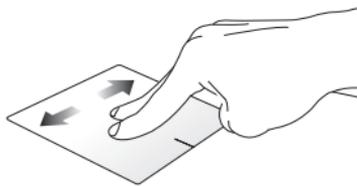

Przesuń dwa palce, aby przewinąć w lewo lub w prawo.

Zmniejszenie



Ściągnij do siebie dwa palce na touchpadzie.

Powiększenie



Rozsuń dwa palce na touchpadzie.

Przeciągnięcie i upuszczenie

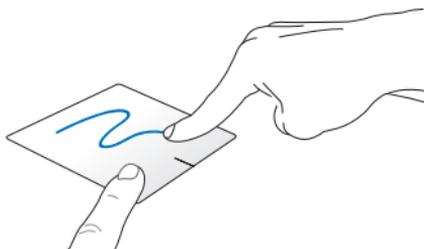

Wybierz element, a następnie naciśnij i przytrzymaj przycisk lewego kliknięcia. Używając innego palca, przesun w dół po touchpadzie w celu przeciągnięcia i upuszczenia elementu do nowego miejsca.

Gest wykonywany trzema palcami

Przeciąganie w górę



Przeciągnij trzy palce w górę, aby wyświetlić wszystkie uruchomione aplikacje.

Przesuń w lewo/prawo



Przesuń trzema palcami w lewo lub w prawo, aby wyświetlić uruchomione aplikacje w trybie Pulpit lub na ekranie Start.

Przeciąganie w dół



Przeciągnij trzy palce w dół, aby wyświetlić tryb Pulpit.

WAŻNE! Gesty wykonywane trzema palcami nie są domyślnie włączone w tablecie firmy ASUS. Aby włączyć obsługę tych gestów, zapoznaj się z częścią *Uaktywnianie gestów wykonywanych trzema palcami*.

Uaktywnianie gestów wykonywanych trzema palcami

Funkcję gestów wykonywanych trzema palcami na touchpadzie należy uaktywnić, wykonując poniższe czynności:



lub



1. Uruchom aplikację Pulpit.
2. W prawym dolnym rogu paska zadań stuknij kolejno ikony  > , aby uruchomić aplikację Inteligentne gesty ASUS.
3. Zaznacz następujące pozycje w panelu Trzy palce:
 - Nawigacja po stronach
 - Wyświetlanie uruchomionych aplikacji i nawigacja w tym widoku
 - Wyświetlanie pulpitu
4. Stuknij przycisk **Apply (Zastosuj)**, a następnie stuknij przycisk **OK**.

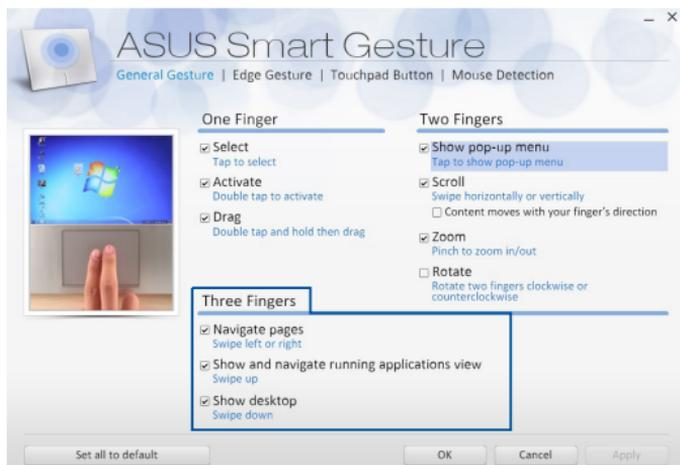

Używanie klawiatury

Klawisze funkcyjne

Klawisze funkcyjne na klawiaturze mogą uaktywniać następujące polecenia:



Przełączanie tabletu firmy ASUS do trybu **Sleep mode (Tryb uśpienia)**



Włączenie lub wyłączenie trybu **Airplane (Samolot)**

UWAGA: Po włączeniu, tryb **Airplane (Samolot)** wyłącza wszystkie połączenia bezprzewodowe.



Zmniejszenie jasności wyświetlacza



Zwiększenie jasności wyświetlacza



Wyłączenie panelu wyświetlacza i przejście do trybu wstrzymania przy zachowaniu połączenia



Przełączanie trybu wyświetlania

UWAGA: Upewnij się, że drugi wyświetlacz jest podłączony do tabletu firmy ASUS.



Włączenie lub wyłączenie touchpada.



Włączenie lub wyłączenie głośnika.



Zmniejszenie głośności głośnika.



Zwiększenie głośności głośnika.

Przyciski Windows® 8.1

Na klawiaturze dostępne są dwa specjalne klawisze Windows®, których używa się w następujący sposób:



Naciśnij ten przycisk, aby przejść z powrotem do ekranu Start. Jeśli jesteś już na ekranie Start, naciśnij ten przycisk, aby przejść z powrotem do ostatnio otwieranej aplikacji.



Naciśnij ten klawisz, aby symulować funkcje uruchamiane kliknięciem prawym przyciskiem myszy.

A series of horizontal lines intended for student notes or answers.

Rozdział 3:

Obsługa tabletu ASUS w systemie Windows® 8.1

Pierwsze uruchomienie tabletu ASUS

Przy pierwszym uruchomieniu tabletu ASUS wyświetlanych jest wiele ekranów, które stanowią pomoc przy konfiguracji podstawowych ustawień systemu operacyjnego Windows® 8.1.

Aby uruchomić tablet ASUS po raz pierwszy:

1. Naciśnij przycisk zasilania na notebooku. Odczekaj kilka minut do momentu wyświetlenia ekranu konfiguracji.
2. Na ekranie konfiguracji wybierz region i język, który ma być używany w tablecie ASUS.
3. Dokładnie przeczytaj warunki licencji. Wybierz opcję **I accept (Akceptuję)**.
4. Wykonaj wszystkie polecenia wyświetlane na ekranie, aby skonfigurować podstawowe elementy w poniższym zakresie:
 - Personalizacja
 - Przejdź do trybu online
 - Ustawienia
 - Twoje konto
5. Po skonfigurowaniu podstawowych elementów system Windows® 8.1 zainstaluje aplikacje i preferowane ustawienia. Należy pamiętać, że podczas procesu instalacji tablet ASUS musi pozostać włączony.
6. Po zakończeniu procesu instalacji wyświetlony zostanie ekran Start.

Interfejs użytkownika Windows®

Windows® 8.1 jest dostarczany z interfejsem użytkownika (UI) wykorzystującym kafelki, co umożliwia organizację i łatwy dostęp do aplikacji Windows® z ekranu Start. Obejmują one także następujące funkcje, z których można korzystać podczas pracy na tablecie ASUS.

Ekran startowy

Ekran startowy pojawia się, po pomyślnej rejestracji konta użytkownika. Ekran ten pomaga w organizacji wszystkich programów i aplikacji w jednym miejscu.

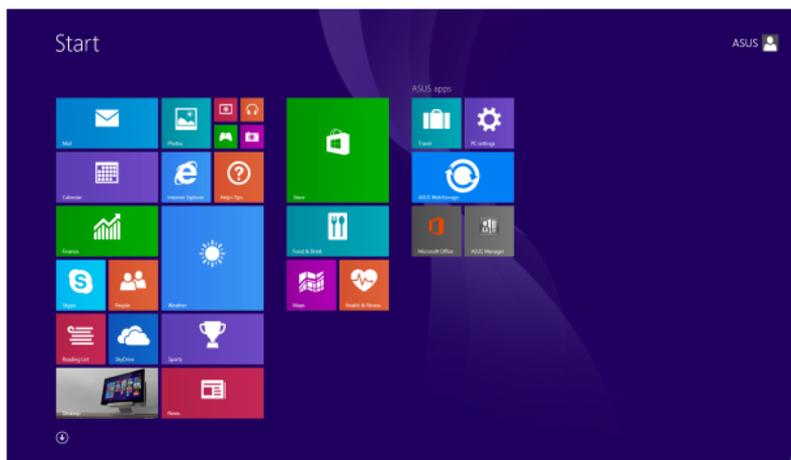

Aplikacje Windows®

Są to aplikacje zakotwiczone na ekranie Start i wyświetlane sąsiadująco w celu zapewnienia łatwego dostępu.

UWAGA: Przed pełnym uruchomieniem, niektóre aplikacje wymagają rejestracji konta Microsoft.

Hotspoty

Ekranowe hotspoty umożliwiają uruchomienie programów i dostęp do ustawień tabletu ASUS. Funkcje tych hotspotów można uaktywnić poprzez użycie touchpada.

Hotspoty w uruchomionych aplikacjach



Hotspoty na ekranie startowym

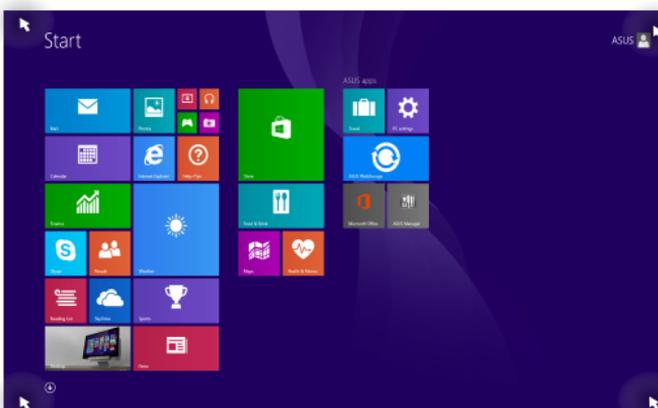

Hotspot

Akcja

górnym, lewym róg

Ustaw kursor myszy w górnym, lewym narożniku ekranu, a następnie naciśnij miniaturę ostatnio uruchomionej aplikacji, aby przywrócić jej działanie.

Po uruchomieniu więcej niż jednej aplikacji, przesun w dół, aby pokazać wszystkie uruchomione aplikacje.

dolnym, lewym róg

Na ekranie uruchomionych aplikacji:

Ustaw kursor myszy w dolnym, lewym narożniku ekranu, a następnie naciśnij ikonę



, aby powrócić do ekranu Start.

UWAGA: Aby powrócić do ekranu Start, możliwe jest również naciśnięcie klawisza

Windows  na klawiaturze.

Na ekranie Start:

Ustaw kursor myszy w dolnym, lewym narożniku ekranu, a następnie naciśnij ikonę



, aby powrócić do aplikacji.

Hotspot

Akcja

Górna część ekranu

Ustaw kursor myszy w górnej części ekranu w taki sposób, aby nastąpiła zmiana kursora w ikonę ręki. Przeciągnij, a następnie upuść ikonę aplikacji w nowej lokalizacji.

UWAGA: Ta funkcja hotspotów działa tylko w przypadku uruchamiania aplikacji lub podczas używania funkcji Migawka. W celu uzyskania szczegółowych informacji, należy przejść do funkcji Migawka, która jest opisana w rozdziale *Obsługa aplikacji w systemie Windows®*.

górnym i dolnym, prawym róg

Ustaw kursor myszy w górnym lub dolnym, prawym narożniku ekranu, aby uruchomić **Charms bar**.

Przycisk Start

W systemie Windows 8.1 dostępny jest przycisk Start, który umożliwia przełączanie między dwoma ostatnio uruchomionymi aplikacjami. Do przycisku Start można uzyskać dostęp na ekranie Start, w trybie Desktop (Pulpit) oraz z poziomu każdej aplikacji otwartej aktualnie na ekranie.

Przycisk Start na ekranie Start

UWAGA: Rzeczywisty kolor przycisku Start różni się w zależności od wybranych ustawień ekranu Start.

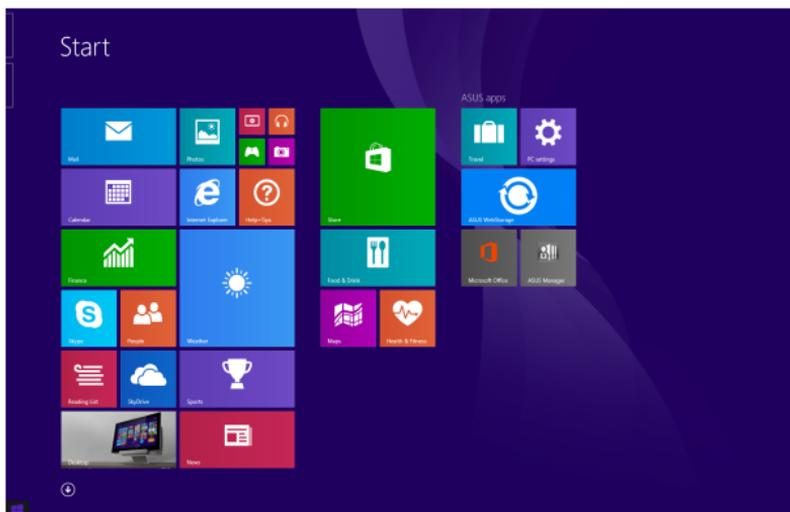

Ustaw wskaźnik myszy w lewym rogu ekranu Start lub nad dowolną otwartą aplikacją, aby wywołać przycisk Start.

Przycisk Start w trybie Desktop (Pulpit)

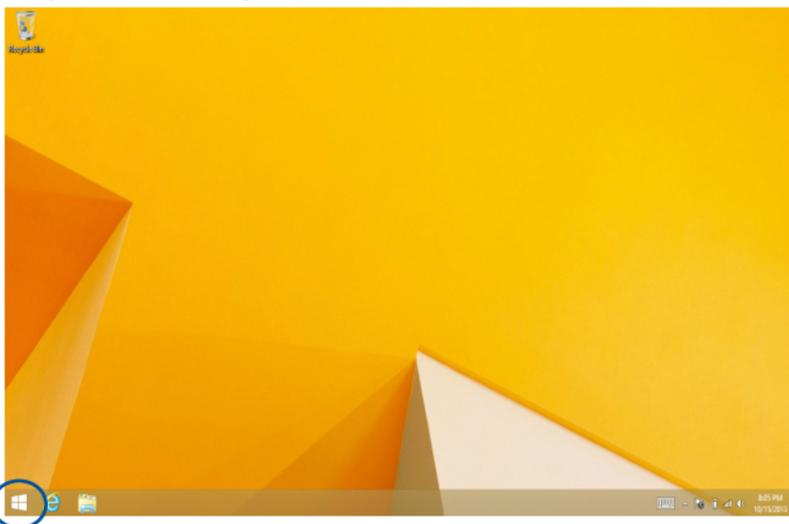

Menu kontekstowe

Menu kontekstowe to okno z poleceniami zapewniającymi szybki dostęp do niektórych programów dostępnych w systemie Windows® 8.1; okno to pojawia się po stuknięciu i przytrzymaniu przycisku Start.

W menu kontekstowym dostępne są także następujące opcje zamykania systemu tabletu ASUS: wylogowanie, uśpienie, zamknięcie, ponowne uruchomienie.

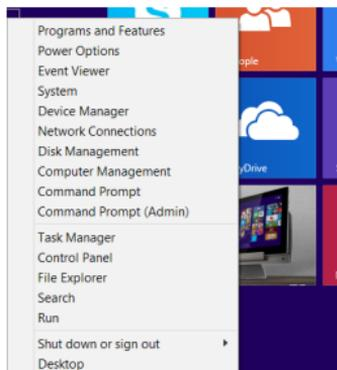

Dostosowywanie ekranu Start

W systemie Windows® 8.1 można także dostosować ekran Start, tak aby umożliwić rozruch bezpośrednio do trybu Desktop (Pulpit); można również zmienić układ aplikacji na ekranie.

Aby dostosować ustawienia ekranu Start:



lub



1. Uruchom tryb Desktop (Pulpit).
2. Kliknij prawym przyciskiem myszy dowolne miejsce na pasku zadań, poza przyciskiem Start, aby wyświetlić okno podręczne.
3. Kliknij pozycję **Properties (Właściwości)**, a następnie wybierz zakładkę **Navigation (Nawigacja)**, aby zaznaczyć żądane opcje nawigacji i ekranu Start.

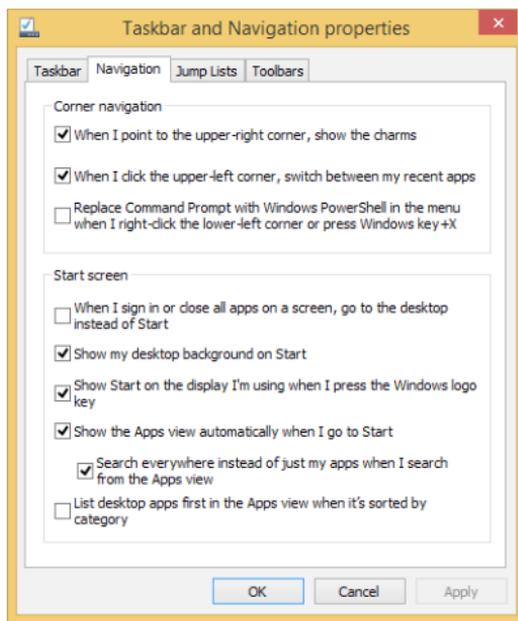

4. Stuknij/kliknij przycisk **Apply (Zastosuj)**, aby zapisać nowe ustawienia, a następnie zamknij okno.

Praca z aplikacjami Windows®

Używaj panelu ekranu dotykowego, panelu dotykowego lub klawiatury tabletu ASUS do uruchamiania, dostosowywania lub zamykania aplikacji.

Uruchamianie aplikacji



Naciśnij aplikację, aby ją uruchomić.



Ustaw wskaźnik myszy nad aplikacją, a następnie kliknij lewym przyciskiem lub stuknij raz, aby ją uruchomić.



Naciśnij dwukrotnie klawisz , a następnie użyj klawiszy strzałek, aby przeglądać dostępne aplikacje.

Naciśnij klawisz , aby uruchomić daną aplikację.

Dopasowywanie aplikacji

Na ekranie Start, wykonując poniższe czynności, możliwe jest przesuwanie, zmienianie rozmiaru lub odkotwiczenie aplikacji:

Przesuwanie aplikacji



Naciśnij i przytrzymaj kafelek aplikacji, a następnie przeciągnij go do lokalizacji.



Następnie kliknij dwukrotnie aplikację, aby ją przeciągnąć i upuścić w nowej lokalizacji.

Zmiana rozmiaru aplikacji



Stuknij i przytrzymaj aplikację, aby uaktywnić pasek Customize (Dostosuj), a następnie stuknij ikonę  i wybierz rozmiar kafelka aplikacji.



Kliknij prawym przyciskiem myszy aplikację, aby uaktywnić pasek Customize (Dostosuj), a następnie stuknij/kliknij ikonę  i wybierz rozmiar kafelka aplikacji.

Odkotwiczanie aplikacji



Stuknij i przytrzymaj aplikację, aby uaktywnić pasek Customize (Dostosuj), a następnie stuknij ikonę , aby odpiąć aplikację.



Kliknij prawym przyciskiem myszy aplikację, aby uaktywnić pasek Customize (Dostosuj), a następnie stuknij/kliknij ikonę .

Zamykanie aplikacji



Naciśnij i przytrzymaj górną część uruchomionej aplikacji, a następnie przeciągnij ją do dolnej części ekranu, aby zamknąć aplikację.



1. Przesuń wskaźnik myszy na górną część uruchomionej aplikacji, a następnie zaczekaj na zmianę wskaźnika na ikonę ręki.
2. Przeciągnij i upuść aplikację na dolną krawędź ekranu w celu zamknięcia.



Na ekranie uruchomionej aplikacji, naciśnij



Uzyskiwanie dostępu do ekranu Aplikacje

Poza aplikacjami, które są już zakotwiczone na ekranie Start, możliwe jest również otwieranie innych aplikacji za pomocą ekranu Aplikacje.

UWAGA: Aplikacje wyświetlane na ekranie mogą różnić się w zależności od modelu. Przedstawiony poniżej zrzut ekranu ma wyłącznie charakter informacyjny.

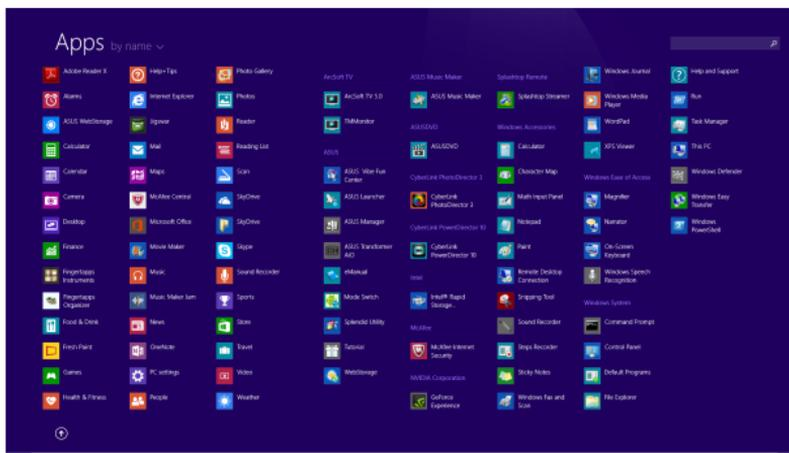

Uruchamianie ekranu Aplikacje

Uruchom ekran Aplikacje przy użyciu panelu ekranu dotykowego, panelu dotykowego lub klawiatury tabletu ASUS.



Przesuń palcem w górę po ekranie Start.



Na ekranie Start kliknij przycisk .



Na ekranie Start naciśnij klawisz ,

klawisz .

Zakotwiczenie kolejnych aplikacji na ekranie Start

Możesz przypiąć więcej aplikacji do ekranu Start przy użyciu panelu ekranu dotykowego lub panelu dotykowego.



1. Wyświetl ekran All Apps (Wszystkie aplikacje).
2. Stuknij i przytrzymaj aplikację, którą chcesz przypiąć do ekranu Start, aby uaktywnić pasek Customize Po uaktywnieniu paska Customize (Dostosuj) można stuknąć więcej aplikacji w celu ich przypięcia do ekranu Start.
3. Naciśnij , aby przypiąć wybrane aplikacje do ekranu Start.



1. Wyświetl ekran All Apps (Wszystkie aplikacje).
2. Kliknij prawym przyciskiem myszy aplikacje, które chcesz dodać do ekranu Start.
3. Stuknij/kliknij ikonę , aby przypiąć wybrane aplikacje do ekranu Start.

Charms bar

Charms bar to pasek narzędziowy, który można uruchomić z prawej strony ekranu. Składa się on z kilku narzędzi, które umożliwiają udostępnianie aplikacji i zapewnianie szybkiego dostępu w celu dostosowania ustawień tabletu ASUS.



Charms bar

Uruchamianie Charms bar

UWAGA: Po wywołaniu, Charms bar pojawia się początkowo jako zestaw białych ikon. Obraz powyżej pokazuje jak wygląda Charms bar po uaktywnieniu.

Uaktywnij pasek paneli funkcji za pomocą panelu ekranu dotykowego, panelu dotykowego lub klawiatury tabletu ASUS.



Przesuń palcem od prawej krawędzi ekranu, aby uaktywnić pasek **Charms bar**.



Przesuń wskaźnik myszy na górny, prawy róg ekranu.



Naciśnij przycisk  + 

Elementy Charms bar



Search (Szukaj)

To narzędzie umożliwia wyszukiwanie plików, aplikacji lub programów w tablecie ASUS.



Share (Udostępnij)

To narzędzie umożliwia udostępnianie aplikacji przez strony sieci społecznościowej lub e-mail.



Start

To narzędzie przywraca wyświetlacz do widoku ekranu Start. Z ekranu Start, można także użyć tego narzędzia do powrotu do ostatnio otwartej aplikacji.



Devices (Urządzenia)

To narzędzie umożliwia dostęp i udostępnianie plików urządzeniom podłączonym do tabletu ASUS, takim jak zewnętrzny wyświetlacz lub drukarka.



Settings (Ustawienia)

To narzędzie umożliwia dostęp do ustawień tabletu ASUS.

Rozdział 4: Uaktualnianie tabletu firmy ASUS

- I. Wyrównaj, a następnie umieść pokrywę wnęki z powrotem na miejscu.
- J. Włóż i przykręć wyjęte wcześniej śruby.

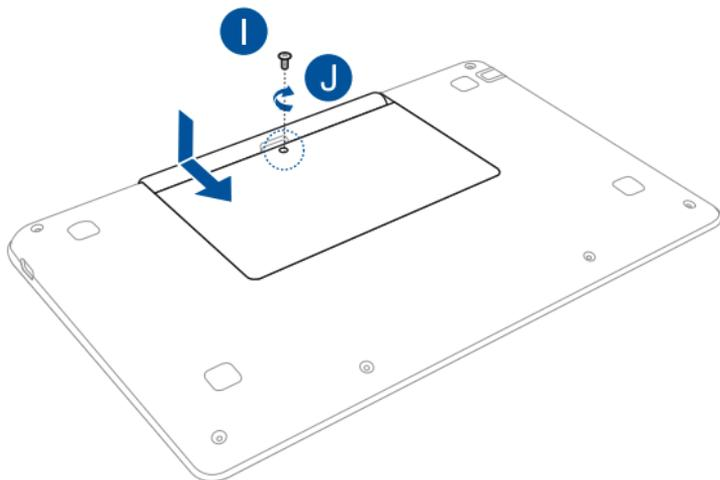

Porady i często zadawane pytania

4. Tablet ASUS nie uruchamia się. Jak można to naprawić?

Można zastosować się do dowolnej z poniższych sugestii:

- Odłącz od tabletu ASUS wszystkie podłączone do niego urządzenia, a następnie uruchom ponownie system.
- Naciśnij zaraz po uruchomieniu klawisz **F9**. Gdy komputer przejdzie do trybu **Troubleshooting (Rozwiązywanie problemów)**, wybierz pozycję **Refresh (Odśwież)** lub **Reset your PC (Resetuj komputer PC)**.
- Jeśli problem będzie się utrzymywał, skontaktuj się z lokalnym centrum serwisowym firmy ASUS w celu uzyskania pomocy.

5. Dlaczego nie można przywrócić działania tabletu ASUS z trybu uśpienia lub hibernacji?

- W celu przywrócenia ostatniego stanu działania należy nacisnąć przycisk zasilania.
- W wyniku działania systemu bateria mogła ulec całkowitemu rozładowaniu. Podłącz adapter zasilania do komputera i do gniazda elektrycznego, a następnie naciśnij przycisk zasilania.

Załączniki

