

RO9159
Prima ediție
Iunie 2014



Tabletei ASUS Suport de andocare mobil ASUS

Manual electronic

Serie T200

ASUS[®]
IN SEARCH OF INCREDIBLE

Informații referitoare la drepturile de autor

Nicio parte a acestui manual, inclusiv produsele și software-ul descrise în acesta, nu poate fi reprodusă, transmisă, transcrisă, stocată într-un sistem de regăsire sau tradusă într-o altă limbă în orice formă sau prin orice metodă, cu excepția documentației păstrate de cumpărător din motive de siguranță, fără permisiunea exprimată în scris a ASUSTeK Computer INC. („ASUS”).

ASUS FURNIZEAZĂ ACEST MANUAL „AȘA CUM ESTE”, FĂRĂ NICIO GARANȚIE, FIE EXPLICITĂ SAU IMPLICITĂ, INCLUSIV, DAR FĂRĂ A SE LIMITA LA GARANȚIILE IMPLICITE SAU CONDIȚIILE DE VANDABILITATE SAU CONFORMITATE CU UN ANUMIT SCOP. ÎN NICIUN CAZ ASUS, DIRECTORII SĂI, FUNCȚIONARI, ANGAJAȚII SAU AGENȚII NU VOR FI RESPONSABILI PENTRU VREO DAUNĂ INDIRECTĂ, SPECIALĂ, OCAZIONALĂ SAU ULTERIOARĂ (INCLUSIV DAUNELE PENTRU PIERDEREA BENEFICIILOR, PIERDEREA ÎNTREPRINDERII, PIERDEREA CAPACITĂȚII DE FOLOSINȚĂ SAU A DATELOR, ÎNTRERUPEREA AFACERILOR ȘI ALTELE DE ACEST FEL), CHIAI DACĂ ASUS A FOST INFORMAT ASUPRA POSIBILITĂȚII UNOR ASEMENEA DAUNE APĂRUTE CA URMARE A UNUI DEFECT SAU A UNEI ERORI ÎN ACEST MANUAL SAU PRODUS.

Produsele și numele corporațiilor care apar în acest manual pot fi sau nu mărci înregistrate sau drepturi de autor înregistrate ale respectivelor companii și sunt utilizate numai pentru identificare sau explicații și în beneficiul utilizatorului, fără a avea intenția de a încălca legea.

SPECIFICAȚIILE ȘI INFORMAȚIILE CONȚINUTE ÎN ACEST MANUAL SUNT FURNIZATE NUMAI ÎN SCOP INFORMATIV ȘI SUNT SUPUSE MODIFICĂRILOR ÎN ORICE MOMENT, FĂRĂ ÎNȘTIINȚARE PREALABILĂ, ȘI NU TREBUIE INTERPRETATE CA UN ANGAJAMENT DIN PARTEA ASUS. ASUS NU ÎȘI ASUMĂ NICIO RESPONSABILITATE SAU RĂSPUNDERE PENTRU ERORILE SAU INADVERTENȚELE CARE POT APĂREA ÎN ACEST MANUAL, INCLUSIV PRODUSELE ȘI SOFTWARE-UL DESCRISE ÎN ACESTA.

Drept de autor © 2014 ASUSTeK COMPUTER INC. Toate drepturile rezervate.

Limitarea responsabilității

Pot apărea situații în care, din cauza neîndeplinirii unor obligații din partea ASUS sau a altor responsabilități, aveți dreptul să solicitați daune din partea ASUS. În orice situație de acest tip, indiferent de baza în care aveți dreptul să solicitați daune din partea ASUS, ASUS este cel mult responsabil pentru daune de rănire corporală (inclusiv deces) și daune aduse proprietății reale și proprietății personale tangibile; sau alte daune reale și daune directe rezultate din omisiunea sau incapacitatea de a-și îndeplini îndatoririle legale cuprinse în această Declarație de garanție, până la prețul listat al contractului pentru fiecare produs.

ASUS va răspunde numai de sau vă va despăgubi pentru pierderile, daunele sau reclamațiile menționate în contract, prejudiciile sau încălcările menționate în această Declarație de garanție.

Această limită se aplică, de asemenea, furnizorilor ASUS și distribuitorului acestuia. Aceasta reprezintă limita maximă pentru care ASUS, furnizorii săi și distribuitorul dumneavoastră sunt responsabili împreună.

ÎN NICIO SITUAȚIE, ASUS NU RĂSPUNDE PENTRU ORICARE DINTRE URMĂTOARELE: (1) RECLAMAȚIILE TERȚILOR CĂTRE DUMNEAVOASTRĂ, REFERITOARE LA DAUNE; (2) PIERDEREA SAU DETERIORAREA ÎNREGISTRĂRILOR SAU DATELOR DUMNEAVOASTRĂ SAU (3) DAUNE SPECIALE, ACCIDENTALE SAU INDIRECTE SAU PENTRU ORICE DAUNE ECONOMICE PE CALE DE CONSECINȚĂ (INCLUSIV PIERDEREA PROFITURILOR SAU A ECONOMIILOR), CHIAI DACĂ ASUS, FURNIZORII SĂI SAU DISTRIBUTORII

DUMNEAVOASTRĂ SUNT INFORMAȚII DE ACEASTĂ POSIBILITATE.

Service și asistență

Vizitați site-ul nostru multilingv la <http://support.asus.com>

Cuprins

| | |
|---|----|
| Despre acest manual | 7 |
| Convenții utilizate în acest manual | 8 |
| Pictograme..... | 8 |
| Elemente tipografice | 8 |
| Precauții referitoare la siguranță..... | 9 |
| Utilizarea tabletei ASUS..... | 9 |
| Îngrijirea tabletei ASUS..... | 10 |
| Casarea corectă | 11 |

Capitolul 1: Configurarea componentelor hardware

| | |
|--|----|
| Vedere de sus | 14 |
| Partea dreaptă | 16 |
| Partea dreaptă | 18 |
| Caracteristicile tabletei | 19 |
| Vedere de sus și din spate | 19 |
| Partea inferioară..... | 22 |
| ASUS Mobile Dock features | 23 |
| Vedere de sus..... | 23 |
| Partea inferioară | 25 |
| Andocarea tabletei ASUS..... | 26 |
| Scoaterea tabletei din suportul de andocare..... | 27 |

Capitolul 2: Utilizarea tabletei ASUS și a suportului mobil de andocare ASUS

| | |
|--|----|
| Noțiuni de bază..... | 30 |
| Andocați tableta în suportul mobil..... | 30 |
| Încărcați tableta ASUS..... | 31 |
| Ridicați pentru a deschide afișajul..... | 33 |
| Apăsați pe butonul de alimentare..... | 33 |
| Gesturi pentru ecranul tactil și touchpad | 34 |
| Utilizarea gesturilor pe panoul de ecran tactil..... | 34 |
| Utilizarea gesturilor pentru touchpad | 38 |
| Activarea gesturilor cu trei degete..... | 45 |

| | |
|-----------------------------|----|
| Utilizarea tastaturii | 46 |
| Taste funcționale..... | 46 |
| Taste Windows® 8.1 | 47 |

Capitolul 3:

Lucrul cu Windows® 8.1

| | |
|--|----|
| Prima pornire a computerului..... | 50 |
| Interfața cu utilizatorul Windows® | 51 |
| Ecranul Start | 51 |
| Aplicații Windows® | 51 |
| Punctele de interes | 52 |
| Buton Start | 55 |
| Personalizarea ecranului Start | 57 |
| Lucrul cu aplicațiile Windows® | 58 |
| Lansarea aplicațiilor | 58 |
| Particularizarea aplicațiilor | 58 |
| Accesarea ecranului Apps (Aplicații)..... | 61 |
| Charms bar | 63 |
| Caracteristica Snap (Aliniere) | 66 |
| Alte comenzi rapide de la tastatură | 68 |
| Conectarea la rețele wireless..... | 70 |
| Wi-Fi..... | 70 |
| Activarea Wi-Fi | 70 |
| Bluetooth | 71 |
| Airplane mode (Mod avion)..... | 72 |
| Conectarea la rețele cablate | 73 |
| Configurarea unei conexiuni de rețea IP/PPPoE dinamice | 73 |
| Configurarea unei conexiuni de rețea IP statice..... | 74 |
| Oprirea tabletei ASUSui..... | 75 |
| Trecerea tabletei ASUSui în modul Repaus | 75 |
| Ecranul de blocare Windows® 8.1 | 76 |
| Pentru a închide ecranul de blocare..... | 76 |
| Personalizarea ecranului de blocare..... | 77 |
| Depanare | 79 |

| | |
|---|----|
| Refresh your PC (Reimprospătare PC) | 79 |
| Reset your PC (Resetare PC) | 80 |
| Advanced options (Opțiuni complexe)..... | 81 |

Capitolul 4: Realizarea upgrade-ului tabletei ASUS

| | |
|---|----|
| Instalarea unității hard disk (HDD) | 84 |
|---|----|

Sfaturi și întrebări frecvente

| | |
|--|----|
| Sfaturi utile privind utilizarea tabletei ASUSui | 92 |
| Întrebări frecvente referitoare la componentele hardware..... | 93 |
| Întrebări frecvente referitoare la componentele software | 96 |

Anexe

| | |
|---|-----|
| Conformitatea cu modemul intern | 100 |
| Prezentare generală..... | 100 |
| Declarație de compatibilitate a rețelei..... | 101 |
| Echipament non-voce | 101 |
| Declarația Comisiei federale de comunicații | 103 |
| Declarație de conformitate (Directiva R&TTE 1999/5/CE) | 104 |
| Declarația de atenționare asupra expunerii la frecvența radio (RF) a FCC..... | 105 |
| Informații privind expunerea la frecvența radio (SAR)..... | 105 |
| Marcaj CE | 106 |
| Informații expunere RF (SAR) - CE..... | 107 |
| Avertisment IC | 108 |
| Canalul de funcționare wireless pentru diferite domenii | 109 |
| Benzile de frecvență wireless restricționate în Franța..... | 109 |
| Note de siguranță UL..... | 111 |
| Cerință de siguranță pentru energie | 112 |
| Notificări pentru tunerul TV | 112 |
| Notificări REACH..... | 112 |
| Notă pentru produsele Macrovision Corporation | 112 |
| Prevenirea pierderii auzului | 112 |
| Precauții pentru litiul nordic (pentru baterii cu ioni de litiu) | 113 |
| Informații de siguranță pentru unitatea optică..... | 114 |
| Informații de siguranță pentru laser..... | 114 |

| | |
|---|-----|
| Eticheta de avertizare pentru service..... | 114 |
| Reglementări CDRH..... | 114 |
| Notă referitoare la finisaj..... | 114 |
| Aprobare CTR 21 (pentru notebook PC cu modem încorporat)..... | 115 |
| Eticheta Eco a Uniunii Europene | 117 |
| Declarația și conformitatea cu regulamentul internațional referitor la mediu 118 | |
| Reciclare ASUS / Servicii de returnare..... | 118 |

Despre acest manual

În acest manual sunt furnizate informații despre componentele hardware și caracteristicile software ale tabletei dvs. ASUS și ale suportului mobil de andocare ASUS. Manualul este organizat în următoarele capitole:

Capitolul 1: Configurarea componentelor hardware

În acest capitol sunt detaliate componentele hardware ale tabletei dvs. ASUS și ale suportului mobil de andocare ASUS.

Capitolul 2: Utilizarea tabletei ASUS și a suportului mobil de andocare ASUS

În acest capitol este arătat modul de utilizare a diferitelor componente ale tabletei dvs. ASUS și ale suportului mobil de andocare ASUS.

Capitolul 3: Lucrul cu Windows® 8.1

Acest capitol conține o prezentare generală a utilizării sistemului de operare Windows® 8.1 pe tableta dvs. ASUS.

Capitolul 4: Realizarea upgrade-ului tabletei ASUS

Acest capitol vă ghidează în procesul de înlocuire și upgrade al pieselor tabletei dvs. ASUS.

Sfaturi și întrebări frecvente

În această secțiune sunt prezentate sfaturi și întrebări frecvente despre componentele hardware și software pe care le puteți consulta pentru activitățile de întreținere și rezolvarea problemelor frecvente la tableta dvs. ASUS.

Anexe

Această secțiune conține note și declarații privind siguranța pentru tableta dvs. ASUS și pentru suportul mobil de andocare ASUS.

Convenții utilizate în acest manual

Pentru a evidenția informații cheie din acest manual, mesajele sunt prezentate după cum urmează:

IMPORTANT! Acest mesaj conține informații esențiale care trebuie respectate pentru realiza o activitate.

NOTĂ: Acest mesaj conține informații și sfaturi suplimentare care pot fi utile la realizarea activităților.

AVERTISMENT! Acest mesaj conține informații importante care trebuie respectate pentru siguranța dvs. în timpul realizării anumitor activități și pentru prevenirea deteriorării datelor și componentelor Tabletă ASUS dvs.

Pictograme

Pictogramele de mai jos indică dispozitivul care poate fi utilizat pentru realizarea unei serii de activități sau proceduri pe tableta dvs. ASUS.



= Utilizați panoul de ecran tactil.



= Utilizați touchpad-ul.



= Utilizați tastatura.

Elemente tipografice

Caractere aldine = Acestea indică un meniu sau un articol care trebuie selectat.

Caractere italice = Aceasta indică secțiuni pe care le puteți consulta în prezentul manual.

Precauții referitoare la siguranță

Utilizarea tabletei ASUS



Această tabletă ASUS ar trebui utilizată numai în medii cu temperaturi cuprinse între 5°C (41°F) și 35°C (95°F).



Consultați eticheta pe care este înscrisă puterea nominală, din partea de jos a tabletei ASUS și asigurați-vă că adaptorul dumneavoastră de putere este conform cu puterea nominală.



Nu așezați tableta ASUS pe genunchi sau pe orice altă parte a corpului pentru a preveni disconfortul și rănila provocate de expunerea la căldură.



Nu utilizați cabluri de alimentare, accesorii și alte echipamente periferice deteriorate cu tableta ASUS.



Când este pornită, nu transportați sau acoperiți tableta ASUS cu materiale care pot reduce circulația aerului.



Nu așezați tableta ASUS pe suprafețe de lucru neregulate sau instabile.



Tableta ASUS poate trece prin aparatele cu raze X de la aeroport (utilizate pentru articolele așezate pe benzile rulante), dar nu o expuneți detectoarelor sau baghetelor magnetice.



Contactați operatorul aerian pentru a afla despre serviciile aeriene care se pot utiliza și restricțiile ce trebuie respectate când utilizați tableta ASUS în timpul zborului.

Îngrijirea tabletei ASUS



Înainte de curățarea tabletei, deconectați cablul de alimentare cu curent alternativ și scoateți acumulatorul (dacă este cazul). Utilizați un burete de celuloză curat sau o bucată de piele muiată într-o soluție de detergent neabraziv și câteva picături de apă caldă. Eliminați orice surplus de umiditate de pe tabletă utilizând o cârpă uscată.



Nu utilizați solvenți puternici, cum ar fi diluanți, benzen sau alte produse chimice pe sau în apropierea tabletei ASUS.



Nu așezați obiecte pe tableta ASUS.



Nu expuneți tableta ASUS la câmpuri magnetice sau electrice puternice.



Nu utilizați sau expuneți tableta ASUS la lichide, la ploaie sau la umezeală.



Nu expuneți tableta ASUS în medii cu praf.



Nu utilizați tableta ASUS lângă scurgeri de gaze.

Casarea corectă



A NU SE ARUNCA dispozitivul Tabletă ASUS/ andocare mobil ASUS în gunoiul menajer. Acest produs a fost proiectat să permită reutilizarea în condiții corespunzătoare a componentelor și reciclarea. Simbolul care reprezintă un container tăiat înseamnă că produsul (electric, echipament electronic și baterie de tip buton cu celule cu mercur) nu trebuie depozitat împreună cu gunoiul menajer. Verificați reglementările locale pentru eliminarea produselor electronice.



NU aruncați bateria împreună cu gunoiul menajer. Simbolul care reprezintă un container tăiat înseamnă că bateria nu se va arunca împreună cu gunoiul menajer.

Capitolul 1: Configurarea componentelor hardware

Vedere de sus

NOTĂ:

- De asemenea, vederea de sus poate varia ca aspect în funcție de modelul tabletei dvs. ASUS.
 - Suportul de andocare mobil ASUS este compatibil cu tabletele ASUS din seria T200.
-

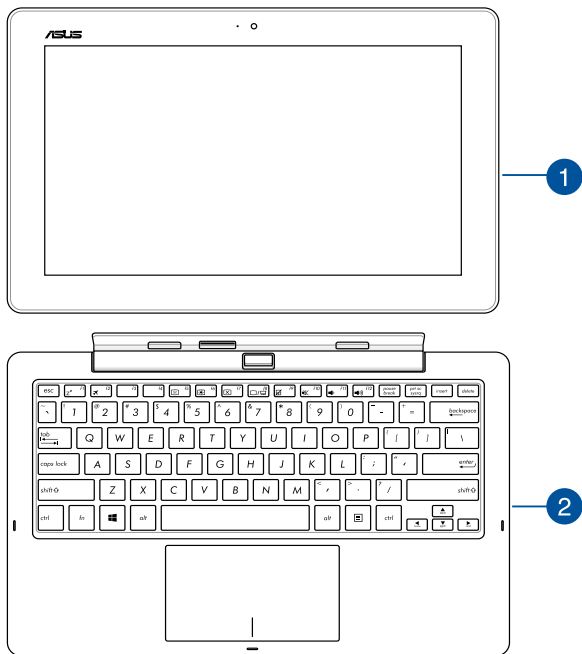

1

Tabletă ASUS

Pentru a vă satisface necesitățile de mobilitate, puteți combina tableta dvs. ASUS cu un suport mobil de andocare de la ASUS. Tableta este prevăzută, de asemenea, cu propriile funcții pentru productivitate și relaxare, ce pot fi accesate prin utilizarea gesturilor pe ecranul tactil.

NOTĂ: Pentru detalii suplimentare referitoare la utilizarea tabletei, consultați secțiunile *Caracteristicile tabletei* și *Gesturi pentru tabletă și touchpad* din acest manual.

2

Suport de andocare mobil

Suportul mobil de andocare ASUS oferă panoului de ecran tactil caracteristici suplimentare de introducere, datorită funcțiilor touchpadului și tastaturii.

IMPORTANT! Pentru a afla mai multe despre conectarea tabletei în suportul de andocare mobil și despre deconectarea tabletei din suportul de andocare mobil, consultați secțiunile *Andocarea tabletei în suportul de andocare mobil* și *Scoaterea tabletei din suportul de andocare* din acest manual.

Partea dreaptă

Următoarele caracteristici hardware ale tabletei dvs. ASUS și ale suportului mobil de andocare ASUS (opțional) pot fi utilizate atunci când lucrați cu o tabletă ASUS andocată sau neandocată.

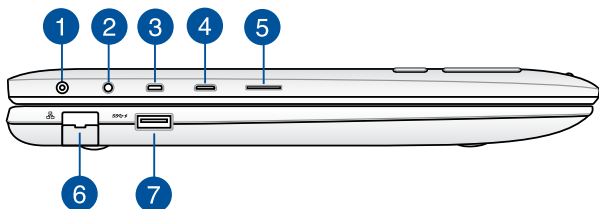

1 Intrare pentru alimentare (CC)

Următoarele componente hardware, aflate pe tableta ASUS și pe suportul de andocare mobil ASUS pot fi utilizate atunci când lucrați cu tableta dvs. ASUS.

AVERTISMENT! Adaptorul se poate supraîncălzi în timpul funcționării. Nu acoperiți adaptorul și nu-l atingeți când este conectat la o sursă de alimentare electrică.

NOTĂ: următoarele caracteristici hardware ale tabletei, ASUS pot fi utilizate și atunci când folosiți dispozitivul separat de suportul de andocare mobil ASUS.

2 **Portul mufei combinate de intrare a microfonului/ieșire a căștilor**

Acest port vă permite să conectați notebookul la difuzoare cu amplificare sau la căști. De asemenea, puteți utiliza acest port pentru a conecta notebook-ul la un microfon extern.

3 **Port micro HDMI**

Acest port este destinat conectorului micro HDMI (High-Definition Multimedia Interface - Interfață multimedia cu definiție înaltă) și este compatibil HDCP pentru redare HD DVD, Blu-ray și alt conținut protejat.

4 **Port micro USB 2.0**

Acest port USB (Universal Serial Bus) este compatibil cu dispozitive USB 2.0 sau USB 1.1 precum tastaturi, dispozitive de indicare, unități de disc flash, unități HDD externe, difuzoare, camere foto și imprimante.

5 **Slotul de cartelă Micro SD**

Dispozitivul tableta ASUS are un slot încorporat suplimentar, pentru cititorul cartelelor de memorie, care acceptă formate de cartele microSD, microSDHC și microSDXC.

6 **Port LAN**

Introduceți cablul de rețea în acest port pentru conectare la o rețea locală.

7 **Port USB 3.0**

Acest port Universal Serial Bus 3.0 (USB 3.0) oferă o rată de transfer de până la 5 Gbit/s și este compatibil cu versiunea anterioară USB 2.0.

Partea dreaptă

Următoarele caracteristici hardware ale suportului mobil de andocare ASUS pot fi utilizate atunci când lucrați cu o tabletă ASUS andocată.



1

Port USB 2.0

Portul USB (Universal Serial Bus) este compatibil cu dispozitive USB 2.0 sau USB 1.1 precum tastaturi, dispozitive de indicare, unități de disc flash, unități HDD externe, difuzoare, camere foto și imprimante.

Caracteristicile tabletei

Vedere de sus și din spate

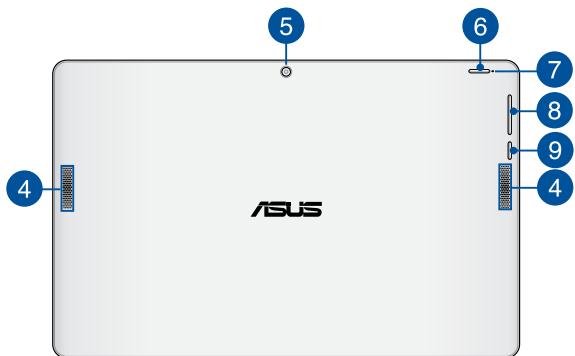
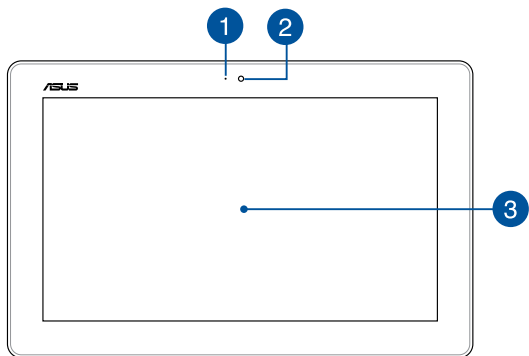

1 Indicator cameră

Indicatorul camerei arată când camera integrată este utilizată.

2 Cameră frontală

Această cameră frontală încorporată vă permite să realizați fotografii sau să înregistrați videoclipuri utilizând Tabletă ASUS.

3 Panou de ecran tactil

Acest panou de ecran tactil de înaltă definiție oferă caracteristici de vizualizare excelente pentru fotografii, videoclipuri și alte fișiere multimedia pe tableta dvs. ASUS. De asemenea, vă permite să interacționați cu tableta dvs. ASUS utilizând gesturi tactile.

NOTĂ: Pentru a afla mai multe despre utilizarea gesturilor pe panoul de ecran tactil atunci când folosiți tableta dvs. ASUS, consultați secțiunea *Utilizarea gesturilor pe panoul de ecran tactil* din acest manual.

4 Difuzoare audio

Difuzoarele vă permit să auziți semnalul audio direct de la tableta ASUS. Caracteristicile audio sunt controlate prin intermediul software-ului.

5 Cameră spate

Cameră posterioară încorporată vă permite să realizați fotografii sau să înregistrați videoclipuri utilizând tableta ASUS.

6 Butonul de alimentare

Apăsați pe butonul de alimentare pentru a porni tableta ASUS, a o plasa în modul de repaus și a o reactiva din modul de repaus.

În cazul în care tableta dvs. ASUS nu mai răspunde la comenzi, apăsați lung butonul de alimentare timp de circa zece (10) secunde, până când dispozitivul se oprește.

IMPORTANT! Forțarea repornirii sistemului poate duce la pierderi de date. Vă recomandăm insistent să creați periodic copii de rezervă ale datelor.

7 Indicator încărcare baterie

LED-urile bicolore oferă o indicație vizuală a stării de încărcare a bateriei.

Consultați tabelul următor pentru detalii:

Culoare

| | |
|------------|---|
| Alb | Capacitatea bateriei este de peste 95% |
| Portocaliu | Dispozitivul este în curs de încărcare, iar capacitatea bateriei este sub 95% |
| OPRIT | Tableta ASUS nu este conectată la o sursă de alimentare. |

8 Buton de volum

Butonul de volum vă permite să creșteți sau să reduceți nivelul volumului Tabletă ASUS.

9 Butonul Windows®

Atingeți acest buton pentru a face salt înapoi la ecranul Start. Dacă vă aflați deja în ecranul Start, atingeți acest buton pentru a face salt înapoi la ultima aplicație deschisă.

Partea inferioară

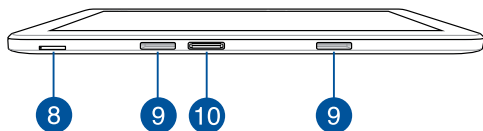

8 Slot pentru cartela micro SIM (numai pentru modelele cu LTE)

Tableta ASUS are încorporat un slot pentru cartele SIM, care acceptă benzile de rețea GSM, WCDMA și LTE.

9 Orificiu pentru balama

Aliniați și introduceți cârligele de prindere în aceste orificii pentru a atașa în siguranță tableta în suportul de andocare mobil.

10 Port de andocare

Conectați suportul de andocare mobil la acest port pentru a beneficia de funcțiile tastaturii, touchpad-ului și portului USB 3.0

ASUS Mobile Dock features

IMPORTANT!

- Suportul mobil de andocare ASUS este un accesoriu opțional.
- Acest suport mobil de andocare ASUS este compatibil cu tabletele ASUS din seria T200.

NOTĂ: Configurația tastaturii poate varia în funcție de regiune sau țară.

Vedere de sus

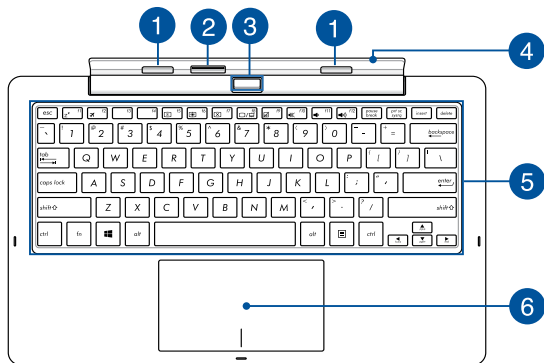

1 Cârlig de prindere

Cârligele de prindere vă permit să atașați în siguranță tableta la suportul de andocare mobil.

2 Conector andocare

Atașați în siguranță tableta în suportul de andocare mobil prin alinierea portului suportului de andocare deasupra acestui conector.

3 Buton de eliberare

Apăsați acest buton pentru a detașa în siguranță tableta din suportul de andocare mobil.

4 Element principal

Această balama susține tableta atunci când aceasta este conectată la suportul de andocare mobil. Balama mai are rolul de a menține tableta în poziție atunci când o reglați în diferite unghiuri de vizualizare.

5 Tastatură

Tastatura vă oferă taste QWERTY la dimensiune completă cu apăsare confortabilă. De asemenea, vă permite să utilizați tastele funcționale, accesul rapid la Windows® și controlul altor funcții multimedia.

NOTĂ: Configurația tastaturii diferă în funcție de teritoriu.

6 Touchpad

Touchpad-ul permite utilizarea gesturilor multiple pentru navigarea pe ecran, oferind utilizatorului o experiență intuitivă. De asemenea, simulează funcțiile unui mouse obișnuit.

NOTĂ: Pentru detalii suplimentare, consultați secțiunea *Utilizarea tastaturii de pe ecran* din acest manual.

Partea inferioară

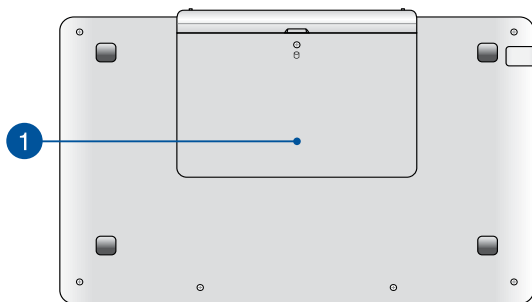

1 Compartiment unitate hard disk

Acest compartiment este un spațiu rezervat pentru unitatea hard disk a tabletei dvs. ASUS.

NOTĂ: Pentru detalii referitoare la modul de instalare a unității HDD, consultați *Capitolul 4: Realizarea upgrade-ului tabletei ASUS*. Înainte de instalare, solicitați distribuitorului asistență în ceea ce privește unitățile HDD compatibile cu tableta dvs. ASUS.

Andocarea tabletei ASUS

Aliniați tableta ASUS deasupra aripioarei suportului de andocare PC, după cum este ilustrat mai jos.

IMPORTANT!

- Asigurați-vă că introduceți complet tableta în suportul de andocare mobil.
 - Ridicați întotdeauna întregul ansamblu de partea inferioară când tableta este atașată la suportul de andocare mobil.
-

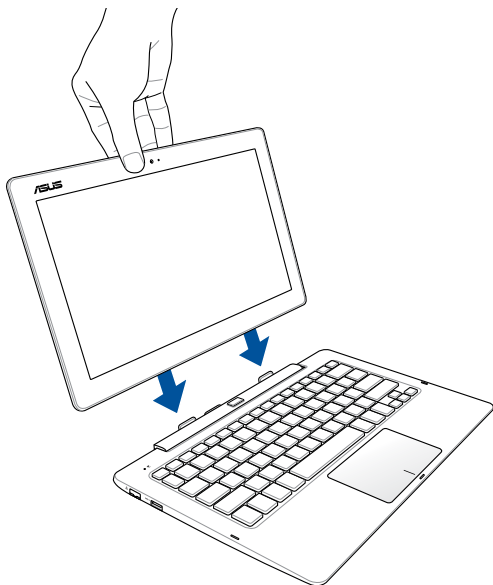

Scoaterea tabletei din suportul de andocare

Apăsați butonul de eliberare de pe suportul de andocare mobil pentru a detașa în siguranță tableta din cârligele de prindere, după care trageți cu atenție tableta în afară.

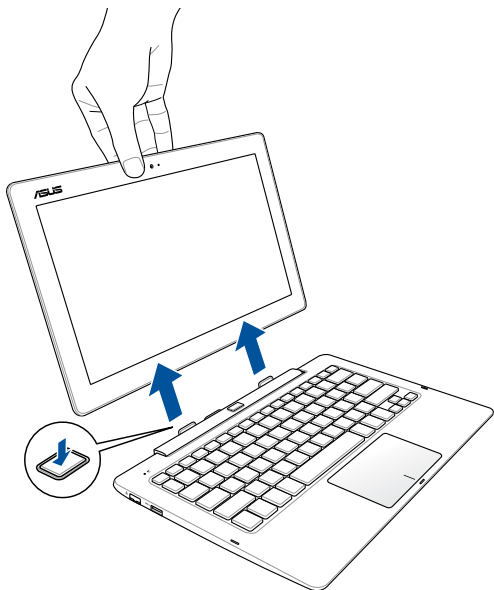

Capitolul 2: Utilizarea tabletei ASUS și a suportului mobil de andocare ASUS

Noțiuni de bază

Andocați tableta în suportul mobil.

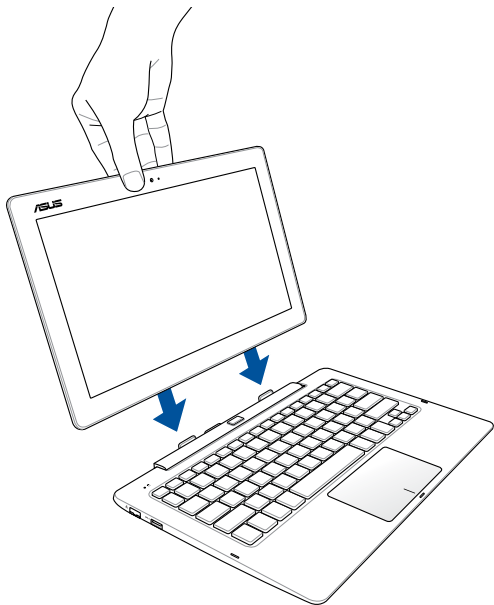

Încărcați tableta ASUS.

- A. Conectați adaptorul de alimentare cu curent alternativ la o sursă de alimentare de 100 V~240 V.
- B. Conectați conectorul de alimentare cu curent continuu la intrarea de alimentare (DC) a tabletei ASUS.



Încărcați tableta ASUS 3 timp de **3 ore** înainte de a o utiliza în modul baterie pentru prima dată.

NOTĂ: Adaptorul de alimentare poate avea aspect diferit, în funcție de model și de regiunea în care vă aflați.

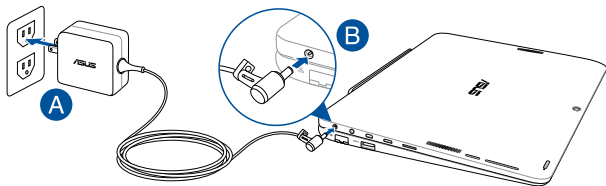

NOTĂ:

Informații despre adaptorul de alimentare:

- Tensiune de intrare: 100-240Vac
 - Frecvență intrare: 50-60Hz
 - Interval ieșire curent: 1.75A (33W)
 - Interval ieșire tensiune: 19V
-

IMPORTANT!

- Găsiți eticheta cu valori nominale pentru intrare/ieșire de pe tableta dvs. ASUS și asigurați-vă că aceste valori corespund cu informațiile găsite pe adaptorul de alimentare. Este posibil ca unele modele de tablete ASUS să aibă diferite valori nominale pentru curentul de ieșire, în funcție de tipul unității.
 - Adaptorul de alimentare diferă în funcție de model. Vă recomandăm să utilizați adaptorul de alimentare inclus în pachet. Vă recomandăm insistent să folosiți o priză de perete cu împământare în timp ce utilizați tableta ASUS în modul de adaptor de alimentare.
 - Priza electrică trebuie să fie ușor accesibilă și să se găsească în apropierea tabletei dvs. ASUS.
 - Pentru a deconecta tableta ASUS de la sursa de alimentare de rețea, deconectați tableta ASUS de la priza de alimentare.
-

AVERTISMENT!

Citiți următoarele măsuri de precauție care se aplică în cazul bateriei tabletei dvs. ASUS.

- Numai tehnicienii autorizați ASUS pot scoate acumulatorul care se află în interiorul dispozitivului.
 - Acumulatorul utilizat în acest dispozitiv poate prezenta risc de ardere chimică în cazul scoaterii sau dezambalării.
 - Pentru siguranța personală, respectați etichetele de avertizare.
 - Risc de explozie, dacă se înlocuiește bateria cu un tip necorespunzător.
 - A nu se arunca în foc.
 - Nu încercați niciodată să scurt-circuitați bateria tabletei dvs. ASUS.
 - Nu încercați niciodată să dezamblați și reasamblați acumulatorul.
 - Dacă detectați scurgeri, întrerupeți utilizarea dispozitivului.
 - Acumulatorul și componentele acestuia trebuie reciclate sau aruncate la deșeurile în mod corespunzător.
 - Nu lăsați acumulatorul sau alte componente de mici dimensiuni la îndemâna copiilor.
-

Ridicați pentru a deschide afișajul.

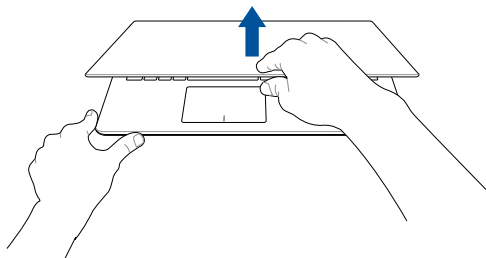

Apăsați pe butonul de alimentare.

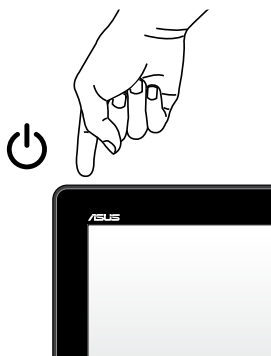

Gesturi pentru ecranul tactil și touchpad

Gesturile vă permit să lansați programe și să accesați setările tabletei dvs. ASUS. Consultați următoarele ilustrații când utilizați gesturi manuale pe ecranul tactil și touchpad.

NOTĂ: Următoarele capturi de ecran sunt numai pentru referință. Panoul de ecran tactil poate avea aspect diferit, în funcție de model.

Utilizarea gesturilor pe panoul de ecran tactil

Gesturile vă permit să lansați programe și să accesați setările tabletei dvs. ASUS. Funcțiile pot fi activate prin utilizarea gesturilor manuale asupra panoului de afișare tactil al tabletei dvs. ASUS.

Glisare de la marginea din stânga



Glisați dinspre marginea din stânga a ecranului pentru a amesteca aplicațiile aflate în execuție.

Glisare de la marginea din dreapta

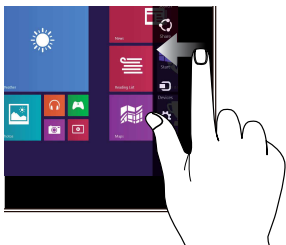

Glisați dinspre marginea din dreapta a ecranului pentru a lansa bara **Charms bar**.

Glisare de la marginea superioară

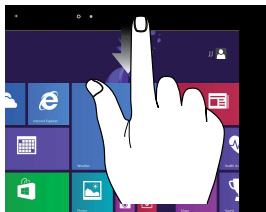

- În ecranul Start, glisați de la marginea de sus a ecranului pentru a vizualiza bara **Customize (Personalizare)**.
- Într-o aplicație aflată în execuție, glisați de la marginea de sus a ecranului pentru a-i accesa meniul.

Glisare cu degetul

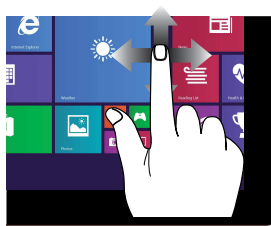

Glisați degetul pentru a derula în sus sau în jos și pentru a direcționa ecranul către stânga sau dreapta.

Mărire

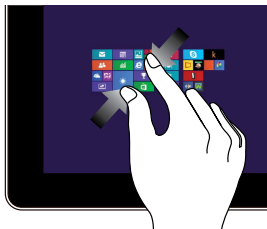

Apropiți cele două degete pe panoul tactil.

Micșorare



Depărtați cele două degete pe panoul tactil.

Atingere/Atingere dublă



- Atingeți o aplicație pentru a o lansa.
- În modul Desktop (Spațiu de lucru), atingeți de două ori o aplicație pentru a o lansa.

Atingere și menținere



- Pentru a muta o aplicație, atingeți și mențineți apăsat pe cadrul acesteia și glisați-o într-o locație nouă.
- Pentru a închide o aplicație, atingeți și mențineți apăsată partea superioară a unei aplicații aflată în execuție și glisați-o în partea de jos a ecranului.

Glisare în sus



Glisați în sus pe ecranul Start pentru a lansa ecranul Apps (Aplicații).

Glisare în jos



Glisați în jos în ecranul Apps (Aplicații) pentru a reveni la ecranul Start.

Utilizarea gesturilor pentru touchpad

Mișcarea cursorului

Puteți să apăsați oriunde pe touchpad pentru a activa cursorul, apoi să glisați degetul pe touchpad pentru a mișca cursorul pe ecran.

Glisare pe orizontală

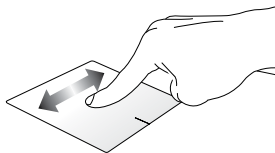

Glisare pe verticală

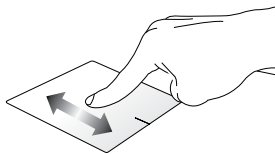

Glisare în diagonală

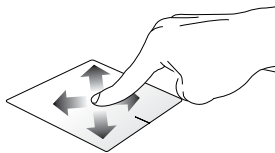

Gesturi cu un deget

Clic/Atingere/Atingere dublă/ Dublu clic

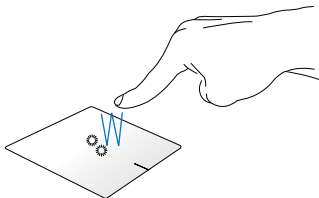

- În ecranul Pornire, atingeți o aplicație pentru a o lansa.
- În modul Desktop, atingeți de două ori un articol pentru a-l lansa.

Tragere și plasare

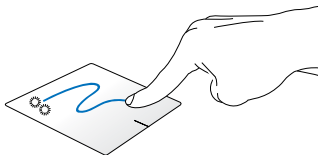

Loviți ușor de două ori un articol, apoi deplasați același deget fără a-l ridica de pe touchpad. Pentru a plasa articolul în noua sa locație, ridicați degetul de pe touchpad.

Clic stânga

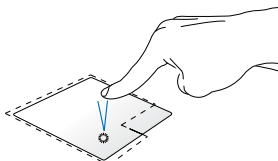

- În ecranul Start, faceți clic pe o aplicație pentru a o lansa.
- În modul Desktop, faceți dublu clic pe o aplicație pentru a o lansa.

Clic dreapta

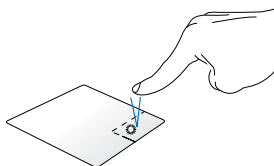

- În ecranul Start, faceți clic pe o aplicație pentru a o selecta și lansați bara de setări. De asemenea, puteți să apăsați pe acest buton pentru a lansa bara **All Apps (Toate aplicațiile)**.
- În modul Desktop, utilizați acest buton pentru a deschide meniul cu clic dreapta.

NOTĂ: Zonele din interiorul liniei punctate reprezintă locațiile butonului din stânga, respectiv din dreapta, ale mouse-ului pe touchpad.

Tragerea marginii de sus

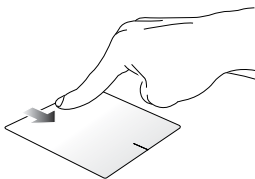

- În ecranul Pornire, trageți dinspre marginea de sus pentru a lansa bara All apps (Toate aplicațiile).
- Într-o aplicație care rulează, trageți de marginea de sus pentru a-i vizualiza meniul.

Tragerea marginii din stânga

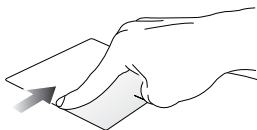

Trageți dinspre marginea din stânga pentru a rearanja aplicațiile care rulează.

Tragerea marginii din dreapta

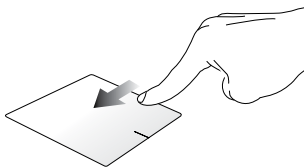

Glisați dinspre marginea din dreapta pentru a lansa **Charms bar**.

Gesturi cu două degete

Atingere

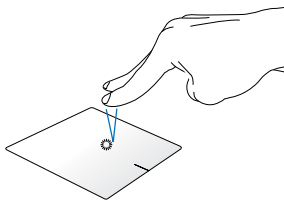

Atingeți touchpadul cu două degete pentru a simula funcția de clic dreapta.

Rotire



Pentru a roti o imagine, plasați două degete pe touchpad și apoi rotiți un deget în sens orar sau antiorar în timp ce celălalt deget rămâne nemișcat.

Derulare cu două degete (sus/jos)

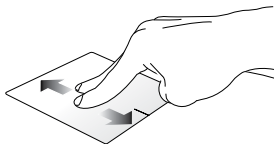

Deplasați două degete pentru a derula în sus sau jos.

Derulare cu două degete (stânga/dreapta)

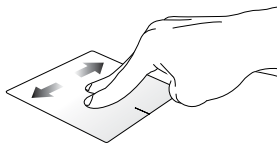

Deplasați două degete pentru a derula la stânga sau dreapta.

Micșorare

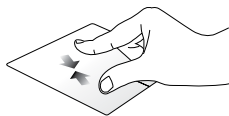

Alăturați-vă cele două degete pe touchpad.

Mărire

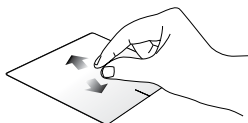

Îndepărtați-vă cele două degete pe touchpad.

Tragere și plasare

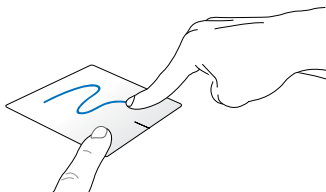

Selectați un articol și apoi apăsați și mențineți apăsat butonul de clic stânga. Deplasați celălalt deget în josul pe touchpad pentru a trage și a plasa articolul într-o nouă locație.

Gesturi cu trei degete

Glisare în sus



Glisați trei degete în sus pentru a se afișa toate aplicațiile care se execută.

Glisați către stânga/dreapta



Glisați cu trei degete către stânga sau către dreapta pentru a afișa aplicațiile aflate în execuție în modul Desktop sau în ecranul Start.

Glisare în jos



Glisați trei degete în jos pentru a se afișa modul Desktop.

IMPORTANT! În mod implicit, recunoașterea gesturilor realizate cu trei degete nu este activată pe tableta dvs. ASUS. Pentru activarea suportului pentru aceste gesturi, consultați secțiunea *Activarea gesturilor cu trei degete*.



Activarea gesturilor cu trei degete

Puteți să activați gesturile cu trei degete pentru touchpad parcurgând următorii pași:



sau



1. Lansați aplicația Desktop.
2. În colțul din dreapta jos al barei de sarcini, atingeți  >  pentru a lansa aplicația ASUS Smart Gesture.
3. Bifați următoarele elemente în panoul Three Fingers (Trei degete):
 - Panou navigare
 - Afîșare și navigare în cadrul vizualizării aplicațiilor aflate în execuție
 - Afîșare desktop
4. Atingeți **Apply (Aplicare)** și apoi atingeți **OK**.

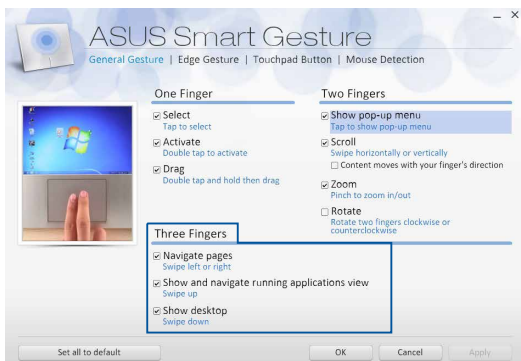

Utilizarea tastaturii

Taste funcționale

Tastele funcționale de pe tastatura tabletei ASUS-ului pot declanșa următoarele comenzi:

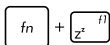

Trece tableta ASUS în **Sleep mode (modul Repaus)**

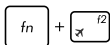

activează sau dezactivează modul **Airplane (Avion)**

NOTĂ: Atunci când este activat, modul **Airplane (Avion)** dezactivează toate conexiunile wireless.



scade luminozitatea ecranului



crește luminozitatea ecranului







Tastele funcționale ale tabletei dvs. ASUS pot declanșa următoarele comenzi:





comută modul de afișaj

NOTĂ: asigurați-vă că al doilea monitor este conectat la tableta dvs. ASUS.

 +  Activează sau dezactivează touchpad-ul

 +  Activează sau dezactivează difuzorul

 +  Micșorează volumul difuzorului

 +  Mărește volumul difuzorului

Taste Windows® 8.1

Pe tastatura tabletei ASUSui există două taste Windows® speciale utilizate după cum urmează:



Apăsați această tastă pentru a reveni la ecranul Pornire. Dacă vă aflați deja în ecranul Pornire, apăsați această tastă pentru a reveni la ultima aplicație pe care ați deschis-o.



Apăsați pe această tastă pentru a simula funcția de clic dreapta.

Capitolul 3:

Lucrul cu Windows® 8.1

Prima pornire a computerului

La prima pornire a computerului apar o serie de ecrane care vă ghidează în configurarea setărilor de bază ale sistemului de operare Windows® 8.1.

Pentru a porni prima oară tabletei ASUS:

1. Apăsați pe butonul de alimentare de pe notebook. Așteptați câteva minute până când apare ecranul de configurare.
2. Din ecranul de configurare, alegeți regiunea și limba pe care le veți folosi pe notebook.
3. Citiți cu atenție termenii licenței. Selectați **I accept (Accept)**.
4. Urmați instrucțiunile de pe ecran pentru a configura următoarele elemente de bază:
 - personalizare
 - Accesați internetul
 - setări
 - Contul dvs.
5. După configurarea elementelor de bază, Windows® 8.1 va continua prin instalarea aplicațiilor și configurarea setărilor dvs. preferate. Asigurați-vă că tabletei ASUS dvs. este alimentat pe toată durata procesului de configurare.
6. După ce se termină configurarea, va apărea ecranul Start.

Interfața cu utilizatorul Windows®

Windows® 8.1 este prevăzut cu o interfață cu utilizatorul (UI) împărțită în dale, care vă permite să organizați și accesați cu ușurință aplicațiile Windows® din ecranul de start. De asemenea, include următoarele caracteristici pe care le puteți utiliza în timp ce lucrați pe PC-ul dvs. Notebook.

Ecranul Start

Ecranul Start apare după conectarea cu succes la contul dvs. de utilizator. Acesta vă ajută să organizați într-un singur loc toate programele și aplicațiile de care aveți nevoie.

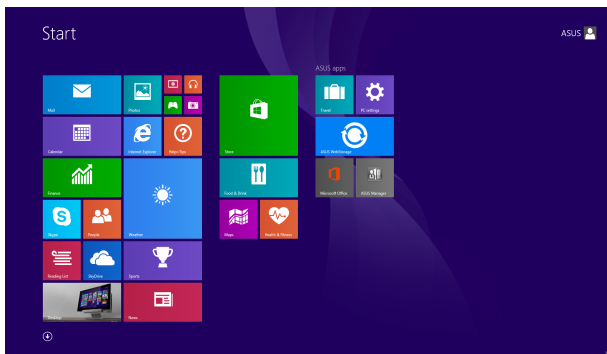

Aplicații Windows®

Acestea sunt aplicații fixate în ecranul Start și afișate în format de dale pentru accesare ușoară.

NOTĂ: Unele aplicații necesită conectarea la contul dvs. Microsoft înainte de a putea fi lansate.

Punctele de interes

Punctele de interes (hotspot) de pe ecran vă permit să lansați programe și să accesați setările notebook-ului dvs. Funcțiile acestor puncte de interes (hotspot) pot fi activate utilizând touchpadul.

Puncte de interes (hotspot) într-o aplicație lansată

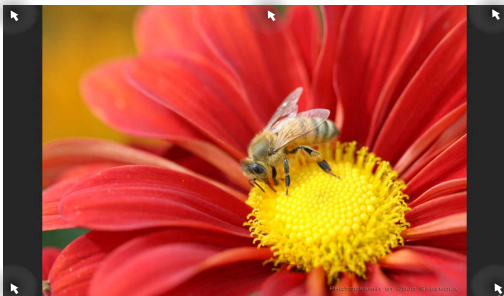

Punctele de interes (hotspot) de pe ecranul Start

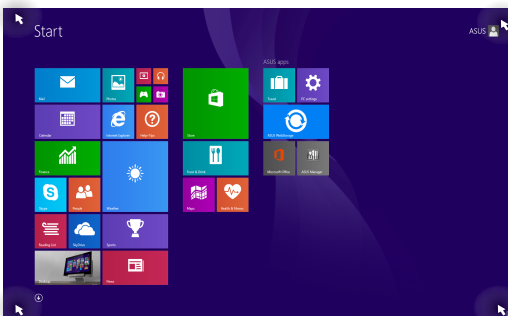

Punct de interes (hotspot)

Ațiuni

colțul din stânga sus

Deplasați cursorul mouse-ului în colțul din stânga-sus și apoi atingeți miniatura aplicației recente pentru a reveni la aplicația respectivă care se execută.

Dacă ați lansat mai multe aplicații, glisați în jos pentru a afișa toate aplicațiile lansate.

colțul din stânga jos

Din ecranul unei aplicații care se execută:

Deplasați cursorul mouse-ului în colțul din stânga-jos și apoi atingeți  pentru a reveni la ecranul Start.

NOTĂ: De asemenea, puteți apăsa pe tasta Windows  de pe tastatură pentru a reveni la ecranul Start.

În ecranul Start:

Deplasați cursorul mouse-ului în colțul din stânga-jos și apoi atingeți  pentru a reveni la aplicație.

Punct de interes (hotspot)

Ațiune

latura superioară

Deplasați cursorul mouse-ului pe latura superioară până când aceasta devine o pictogramă în formă de mână. Glisați și fixați aplicația într-o locație nouă.

NOTĂ: Această funcție funcție hotspot funcționează numai pentru o aplicație care se execută sau atunci când doriți să utilizați caracteristica Snap (Aliniere). Pentru detalii suplimentare, consultați secțiunea Caracteristica Snap (Aliniere) din *Lucrul cu aplicații Windows*®.

colțurile din dreapta sus și jos

Deplasați cursorul mouse-ului pe colțul din dreapta-sus sau din dreapta-jos pentru a lansa **Charms bar**.

Buton Start

Sistemul de operare Windows® 8.1 vă pune la dispoziție butonul Start. Acesta vă permite să comutați între ultimele două aplicații pe care le-ați deschis. Butonul Start poate fi accesat din ecranul Start, când vă aflați în modul Desktop sau în orice aplicație deschisă pe ecran.

Butonul Start pe ecranul Start

NOTĂ: Culoarea efectivă a butonul Start diferă în funcție de setările de afișare pe care le alegeți din ecranul Start.

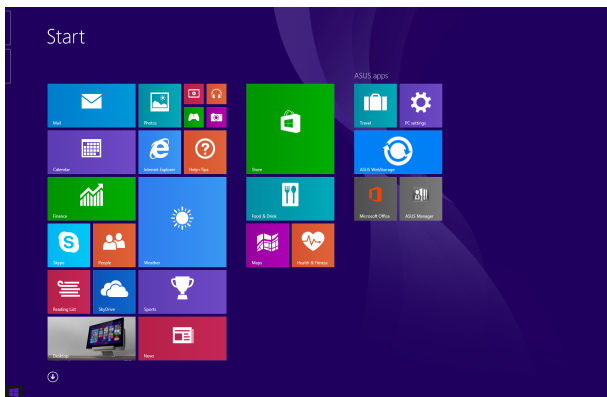

Treceți cursorul mouse-ului deasupra colțului stâng al ecranului Start sau al oricărei aplicații deschise pentru a determina apariția butonului Start.

Butonul Start în modul Desktop



Meniu contextual

Meniul contextual apare sub forma unei casete atunci când atingeți și mențineți apăsat butonul Start. În această casetă există comenzi de acces rapid către o parte din programele sistemului de operare Windows® 8.1.

Meniul contextual include, de asemenea, următoarele opțiuni de închidere pentru PC-ul notebook: deconectare, repaus, închidere, repornire.

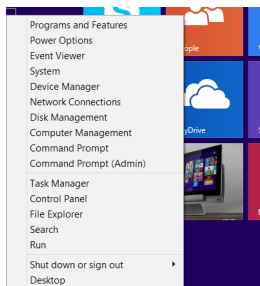

Personalizarea ecranului Start

Windows® 8.1 vă permite să personalizați ecranul Start. Astfel, atunci când încărcați sistemul, puteți accesa direct modul Desktop și puteți să personalizați modul în care sunt aranjate aplicațiile pe ecran.

Pentru a personaliza setările ecranului Start:



1. Lansați desktopul.
2. Faceți clic dreapta oriunde pe bara de sarcini, cu excepția butonului Start, pentru a lansa fereastra pop-up.

sau



3. Faceți clic pe **Properties (Proprietăți)** și apoi selectați fila **Navigation (Navigare)** pentru a bifa opțiunile pe care doriți să le utilizați pentru ecranele Navigation (Navigare) și Start.

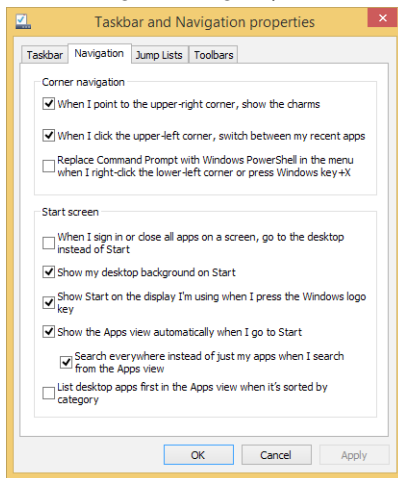

4. Atingeți/Faceți clic pe **Apply (Aplicare)** pentru a salva noile setări, apoi ieșiți.

Lucrul cu aplicațiile Windows®

Utilizați panoul de ecran tactil, touchpadul sau tastatura dispozitivului Tabletei ASUS pentru a lansa, a particulariza și a închide aplicații.

Lansarea aplicațiilor



Atingeți o aplicație pentru a o lansa.



Așezați cursorul mouse-ului peste aplicație, apoi faceți clic stânga sau apăsați o dată pentru a o lansa.



Apăsați de două ori pe  și apoi utilizați tastele

cu săgeți pentru a răsfoi aplicațiile. Apăsați pe 

to pentru a lansa o aplicație.

Particularizarea aplicațiilor

Aveți posibilitatea să mutați, să redimensionați sau să anulați fixarea aplicațiilor din ecranul Start utilizând pașii de mai jos.

Mutarea aplicațiilor



Atingeți și mențineți contactul cu miniatura aplicației, apoi trageți-o într-o locație nouă.



Atingeți de două ori aplicația, apoi glisați-o și fixați-o într-o locație nouă.

Redimensionarea aplicațiilor



Atingeți și mențineți apăsat pe aplicație pentru a activa bara personalizare, apoi atingeți  și selectați o dimensiune pentru cadrul aplicației.



Faceți clic dreapta pe aplicație pentru a activa bara de personalizare, apoi atingeți/faceți clic pe  și selectați o dimensiune pentru cadrul aplicației.

Anularea fixării unor aplicații



Atingeți și mențineți apăsat pe aplicație pentru a activa bara personalizare, apoi atingeți  pentru a anula fixarea aplicației.



Faceți clic dreapta pe aplicație pentru a activa bara de personalizare, apoi atingeți/faceți clic pe .

Închiderea aplicațiilor



Atingeți și mențineți apăsată partea superioară a unei aplicații aflată în execuție, apoi glisați-o în partea de jos a ecranului.



1. Deplasați cursorul mouse-ului în partea superioară a aplicației lansate, apoi așteptați ca acesta să se schimbe într-o pictogramă în formă de mână.
2. Trageți și apoi plasați aplicația în partea de jos a ecranului pentru a o închide.



Din ecranul aplicației lansate, apăsați tastele

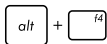

Accesarea ecranului Apps (Aplicații)

În afară de aplicațiile deja fixate în ecranul Start, puteți deschide și alte aplicații prin intermediul ecranului Apps (Aplicații).

NOTĂ: Aplicațiile care apar efectiv pe ecran diferă în funcție de model. Următoarea captură de ecran este numai pentru referință.

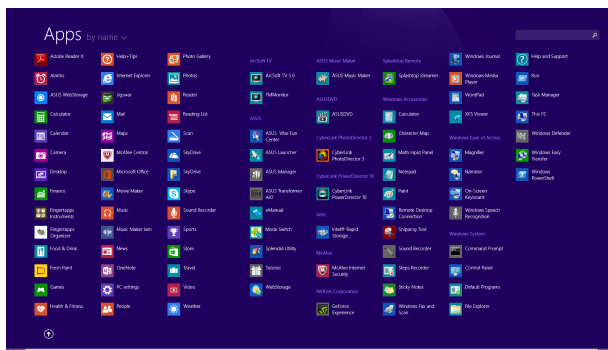

Lansarea ecranului Apps (Aplicații)

Lansați ecranul Aplicații utilizând panoul de ecran tactil, touchpadul sau tastatura dispozitivului Tabletei ASUS.





Glisați în sus în ecranul Start.



În ecranul Start, faceți clic pe butonul .



Din ecranul Start, apăsați  și apoi apăsați .

Fixarea mai multor aplicații în ecranul Start

Puteți fixa mai multe aplicații în ecranul Start utilizând panoul de ecran tactil sau touchpadul.



1. Lansați ecranul All Apps (Toate aplicațiile)
2. Atingeți și mențineți apăsat pe aplicația pe care doriți să o fixați în ecranul Start pentru a activa bara de personalizare. După ce bara de personalizare este activată, puteți atinge și alte aplicații pe care doriți să le fixați în ecranul Start.
3. Atingeți  pentru a atașa aplicația selectată în ecranul Start.



1. Lansați ecranul All Apps (Toate aplicațiile)
2. Faceți clic dreapta pe aplicațiile pe care doriți să le adăugați la ecranul Start.
3. Atingeți/Faceți clic pe pictograma  pentru a fixa aplicațiile selectate pe ecranul Start.

Charms bar

Charms bar este o bară de instrumente care poate fi inițiată în partea dreaptă a ecranului. Aceasta este alcătuită din mai multe instrumente care vă permit să partajați aplicații și care asigură accesul rapid pentru personalizarea setărilor notebook-ului dvs.



Charms bar

Lansarea barei Charms bar

NOTĂ: Atunci când este apelată, bara Charms bar apare sub forma unui set de pictograme albe. Imaginea de mai sus arată aspectul barei Charms bar după activare.

Utilizați panoul de ecran tactil, touchpadul sau tastatura dispozitivului Tabletei ASUS pentru a lansa bara de butoane.



Glisați dinspre marginea din dreapta a ecranului pentru a lansa **Charms bar**.



Deplasați cursorul mouse-ului în colțurile din dreapta sau stânga sus ale ecranului.



Apăsați *tastele*  +  .

În interiorul barei Charms bar



Search (Căutare)

Acest instrument vă permite să căutați fișiere, aplicații sau programe din notebook-ul dvs.



Share (Partajare)

Acest instrument vă permite să partajați aplicații prin site-uri de rețele sociale sau e-mail.



Start (Start)

Acest instrument aduce afișajul înapoi la ecranul Start. De asemenea, îl puteți utiliza din ecranul Start pentru a reveni la o aplicație deschisă de curând.



Devices (Dispozitive)

Acest instrument vă permite să accesați și să partajați fișiere cu alte dispozitive atașate la notebook-ul dvs., precum un monitor extern sau o imprimantă.



Settings (Setări)

Acest instrument vă permite să accesați setările PC ale notebook-ului dvs.

Caracteristica Snap (Aliniere)

Caracteristica Snap (Aliniere) afișează două aplicații alăturate, permițându-vă să lucrați în acestea sau să comutați între acestea.

IMPORTANT! Înainte de a utiliza caracteristica Snap (Aliniere), asigurați-vă că rezoluția ecranului tabletei ASUSui este setată la 1366 x 768 pixeli.

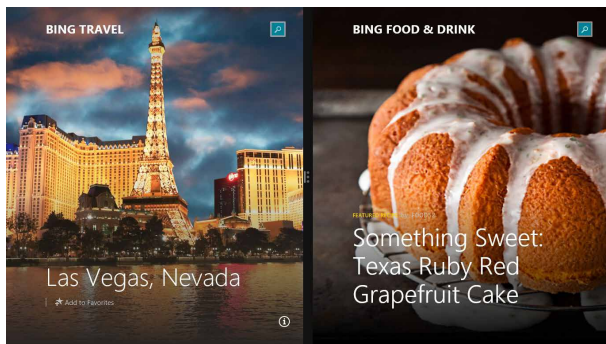

Snap bar

Activarea caracteristicii Snap (Aliniere)

Utilizați panoul de ecran tactil, touchpadul sau tastatura dispozitivului Tabletei ASUS pentru a activa și a utiliza caracteristica Aliniere.



1. Lansați aplicația pe care doriți să o aliniați.
2. Atingeți și mențineți apăsat pe partea cea mai de sus a aplicației, apoi glisați-o în partea stângă sau dreaptă a ecranului până când apare bara de aliniere.
3. Lansați o altă aplicație.



1. Lansați aplicația pe care doriți să o aliniați.
2. Treceți cursorul mouse-ului peste latura superioară a ecranului.
3. După ce cursorul s-a schimbat într-o pictogramă tip mână, trageți și plasați aplicația în partea stângă sau dreaptă a ecranului.
4. Lansați o altă aplicație.



1. Lansați aplicația pe care doriți să o aliniați.
2. Apăsați pe  și pe tasta săgeată stânga sau dreapta pentru a alinia aplicația în panoul stâng sau drept.
3. Lansați o altă aplicație. Această aplicație va fi plasată în mod automat în panoul gol.

Alte comenzi rapide de la tastatură

Utilizând tastatura, puteți utiliza și următoarele comenzi rapide pentru a vă ajuta să lansați aplicații și să navigați prin Windows® 8.1.



Comută între ecranul de start și ultima aplicație în execuție



Lansează spațiul de lucru



Lansează fereastra **This PC (Acest PC)** în modul Spațiu de lucru



Deschideți opțiunea **File (Fișier)** din butonul **Search (Căutare)**

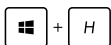

Deschide panoul **Partajare**

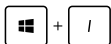

Deschide panoul **Setări**

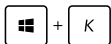

Deschideți panoul **Dispozitive**



Activează ecranul de blocare



Minimizează fereastra activă în acel moment



Lansează panoul **Project (Proiect)**



Deschideți opțiunea **Everywhere (Oriunde)** din butonul **Search (Căutare)**



Deschide fereastra **Executare**



Deschide **Centrul pentru acces facil**

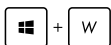

Deschideți opțiunea **Settings (Setări)** din cadrul butonului **Search (Căutare)**



Deschide meniul contextual al butonului **Start**



Lansează pictograma lupă și mărește ecranul

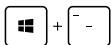

Micșorează ecranul

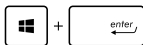

Deschide **Setări narator**

Conectarea la rețele wireless

Wi-Fi

Accesați e-mailuri, navigați pe internet și partajați aplicații prin site-uri de rețele sociale utilizând conexiunea Wi-Fi a notebook-ului dvs.



IMPORTANT! Asigurați-vă că **Airplane mode (modul Avion)** este dezactivat pentru a activa funcția Wi-Fi pe notebook. Pentru detalii suplimentare, consultați secțiunea *Modul Avion* din acest manual.

Activarea Wi-Fi

Activați Wi-Fi pe notebook-ul dvs. utilizând următorii pași:



1. Lansați bara **Charms bar**.

2. Atingeți  , apoi .

3. Selectați un punct de acces din lista de conexiuni Wi-Fi disponibile.
4. Atingeți **Connect (Conectare)** pentru a porni conectarea la rețea.

NOTĂ: S-ar putea să vi se solicite să introduceți o cheie de securitate pentru a activa conexiunea Wi-Fi.

5. Dacă doriți să activați partajarea între notebook și alte sisteme cu conectivitate wireless, atingeți/faceți clic pe **Yes (Da)**. Atingeți/Faceți clic pe **No (Nu)** dacă nu doriți să activați funcția de partajare.

Bluetooth

Utilizați conectivitatea Bluetooth pentru a facilita transferuri wireless de date cu alte dispozitive cu conectivitate Bluetooth.

IMPORTANT! Asigurați-vă că **Airplane mode (modul Avion)** este dezactivat pentru a activa funcția Bluetooth pe notebook. Pentru detalii suplimentare, consultați secțiunea *Modul Avion* din acest manual.

Împerecherea cu alte dispozitive cu conectivitate Bluetooth

Pentru a efectua transferuri de date, trebuie să împerecheați tabletei ASUS cu alte dispozitive cu conectivitate Bluetooth. Pentru aceasta, utilizați touchpadul după cum urmează:



1. Lansați bara **Charms bar**.
2. Atingeți , apoi **Change PC Settings (Modificare setări pentru PC)**.
3. În **PC Settings (Setări PC)** selectați **Devices (Dispozitive)**, apoi atingeți **Add a Device (Adăugare dispozitiv)** pentru a căuta dispozitive cu conectivitate Bluetooth.
4. Selectați un dispozitiv din listă. Comparați codul de acces de pe notebook cu codul de acces trimis către dispozitivul selectat. Dacă aceste coduri sunt identice, atingeți **Yes (Da)** pentru a împerechea tabletei ASUS cu dispozitivul.

NOTĂ: Pentru anumite dispozitive cu conectivitate Bluetooth, este posibil să vi se solicite să tastați codul de acces al tabletei ASUSui.

Airplane mode (Mod avion)

Airplane mode (Modul Avion) dezactivează comunicația wireless, permițându-vă să utilizați tabletei ASUS în condiții de siguranță atunci când călătoriți cu avionul.

Activarea modului Avion



1. Lansați bara **Charms bar**.



2. Atingeți , apoi .

sau



3. Mișcați cursorul spre dreapta pentru a activa modul Avion.



Apăsați pe  + .

Dezactivarea modului Avion



1. Lansați bara **Charms bar**.

2. Atingeți , apoi .

sau



3. Mișcați cursorul spre stânga pentru a dezactiva modul Avion.



Apăsați pe  + .

NOTĂ: Contactați operatorul aerian pentru a afla despre serviciile aeriene care se pot utiliza și restricțiile ce trebuie respectate când utilizați tableta ASUS în timpul zborului.

Conectarea la rețele cablate

Aveți posibilitatea, de asemenea, să vă conectați la rețele cablate, de exemplu rețele locale și conexiuni la Internet de bandă largă, utilizând portul LAN al tabletei ASUSui.

NOTĂ: Contactați furnizorul dvs. de servicii Internet (ISP) pentru detalii sau administratorul rețelei pentru asistență privind configurarea conexiunii la Internet.

Pentru a configura setările, consultați următoarele proceduri.

IMPORTANT! Înainte de a efectua următoarele acțiuni, asigurați-vă că este conectat un cablu de rețea între portul LAN al tabletei ASUSui și o rețea locală.

Configurarea unei conexiuni de rețea IP/PPPoE dinamice



1. Lansați **Desktop**.
2. În bara de activități Windows[®] faceți clic dreapta pe pictograma de rețea , apoi atingeți **Open Network and Sharing Center (Deschidere centru rețea și partajare)**.
3. În fereastra Network and Sharing Center (Centru rețea și partajare) atingeți **Change adapter settings (Modificare setări adaptor)**.
4. Faceți clic dreapta pe rețeaua dvs. LAN, apoi selectați **Properties (Proprietăți)**.
5. Atingeți **Internet Protocol Version 4(TCP/IPv4) (Protocol Internet versiunea 4(TCP/IPv4))**, apoi **Properties (Proprietăți)**.

6. Atingeți **Obtain an IP address automatically (Obținere automată a adresei IP)**, apoi **OK**.

NOTĂ: Dacă utilizați o conexiune PPPoE, continuați cu pașii următori.

7. Reveniți la fereastra **Network and Sharing Center (Centru rețea și partajare)**, apoi atingeți **Set up a new connection or network (Configurare conexiune sau rețea nouă)**.
8. Selectați **Connect to the Internet (Conectare la Internet)**, apoi atingeți **Next (Următorul)**.
9. Atingeți **Broadband (PPPoE) (Bandă largă (PPPoE))**.
10. Completați câmpurile User name (Nume utilizator), Password (Parolă) și Connection name (Nume conexiune), apoi atingeți **Connect (Conectare)**.
11. Atingeți **Close (Închidere)** pentru a termina configurarea.
12. Atingeți  în bara de activități, apoi conexiunea pe care tocmai ați creat-o.
13. tastați numele dvs. de utilizator și parola, apoi atingeți **Connect (Conectare)** pentru a porni conectarea la Internet.

Configurarea unei conexiuni de rețea IP statice



1. Repetați pașii 1 – 5 din secțiunea *Configurarea unei conexiuni de rețea IP/PPPoE dinamice*.
2. Atingeți **Use the following IP address (Se utilizează următoarea adresă IP)**.
3. Completați câmpurile IP address (Adresă IP), Subnet mask (Mască subrețea) și Default gateway (Gateway implicit) cu valorile de la furnizorul dvs. de servicii.
4. Dacă este necesar, completați câmpurile Preferred DNS server address (Adresă preferată pentru serverul DNS) și Alternate DNS server address (Adresă alternativă pentru serverul DNS, apoi atingeți **OK**.



Oprirea tabletei ASUSui

Puteți opri tabletei ASUS utilizând una dintre următoarele proceduri:



sau



- Atingeți  din Charms bar, apoi  > Shut down (Închidere) pentru a efectua o închidere normală.

- În ecranul de conectare atingeți  > Shut down (Închidere).



- De asemenea, puteți să închideți Tabletei ASUS-ul utilizând modul Desktop. Pentru aceasta, lansați desktop-ul și apăsați tastele *alt + f4* pentru a lansa fereastra de închidere. Selectați **Shut Down (Închidere)** din lista derulantă și faceți clic pe **OK**.
- Dacă tabletei ASUS nu reacționează, apăsați și țineți apăsat butonul de alimentare cel puțin patru (4) secunde, până când tabletei ASUS se oprește.

Trecerea tabletei ASUSui în modul Repaus

Pentru a trece tabletei ASUS în modul Repaus, apăsați o singură dată pe butonul de alimentare.



De asemenea, puteți trece Tabletei ASUS-ul în modul de repaus utilizând modul Desktop. Pentru aceasta, lansați desktop-ul și apăsați tastele *alt + f4* pentru a lansa fereastra de închidere. Selectați **Sleep (Repaus)** din lista derulantă și faceți clic pe **OK**.

Ecranul de blocare Windows® 8.1

Ecranul de blocare Windows® 8.1 apare atunci când reactivați tabletei ASUS din modul de inactivitate sau de hibernare. Ecranul mai apare atunci când blocați sau deblocați sistemul Windows® 8.1.



Ecranul de blocare poate fi personalizat astfel încât să restricționeze accesul la sistemul dvs. de operare. Puteți schimba imaginea de fundal și puteți să accesați o parte din aplicații, chiar și când tabletei ASUS este blocat.

Pentru a închide ecranul de blocare



sau



1. Atingeți/Faceți clic pe touchpad sau apăsați pe orice tastă de pe tastatura tabletei ASUSui.
2. (opțional) În cazul în care contul dvs. este protejat prin parolă, va trebui să introduceți această parolă pentru a continua cu ecranul Start.

Personalizarea ecranului de blocare

Puteți personaliza ecranul de blocare pentru a afișa fotografia preferată, o expunere de fotografii, actualizări ale aplicațiilor, dar și pentru a dobândi acces rapid la camera tabletei ASUSui dvs. Pentru a modifica setările ecranului de blocare, puteți face referire la următoarele informații:

Selectarea unei fotografii



1. Lansați bara cu butoane > **Settings (Setări)**.
2. Selectați **Change PC Settings (Modificare setări pentru PC)** > **Lock Screen (Ecran de blocare)**.
3. Sub **Lock screen preview (Previzualizare ecran de blocare)**, faceți clic pe **Browse (Răsfoire)** pentru a selecta fotografia pe care doriți să o utilizați ca fundal pentru ecranul de blocare.

Redarea unei expuneri de fotografii



1. Lansați bara cu butoane > **Settings (Setări)**.
2. Selectați **Change PC Settings (Modificare setări pentru PC)** > **Lock Screen (Ecran de blocare)**.
3. Sub **Lock screen preview (Previzualizare ecran de blocare)**, deplasați glisorul **Play a slide show on the lock screen (Redare expunere pe ecranul de blocare)** la **On (Activat)**.
4. Defilați în jos pentru a personaliza următoarele opțiuni cu privire la expunerea de pe ecranul de blocare:

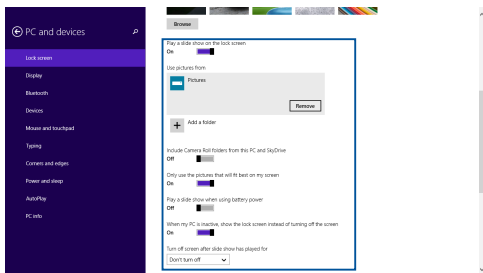

Adăugarea actualizărilor de aplicații



1. Lansați bara cu butoane > **Settings (Setări)**.
2. Selectați **Change PC Settings (Modificare setări pentru PC)** > **Lock Screen (Ecran de blocare)**.
3. Defilați în jos până când vedeți opțiunea **Lock screen apps (Aplicații ecran de blocare)**.
4. Folosiți următoarele opțiuni pentru a adăuga aplicațiile ale căror actualizări doriți să le vedeți pe ecranul de blocare:

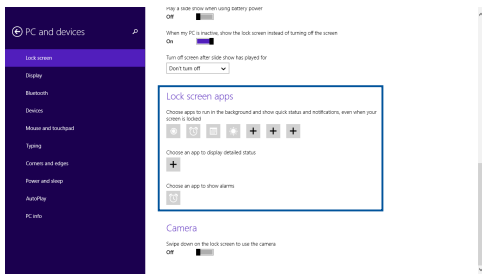

Activarea camerei tabletei ASUSui dvs. din ecranul de blocare

Din ecranul de blocare, puteți glisa în jos pentru a activa și utiliza camera tabletei ASUSui dvs. Consultați pașii de mai jos pentru a activa această caracteristică:



1. Lansați bara cu butoane > **Settings (Setări)**.
2. Selectați **Change PC Settings (Modificare setări pentru PC)** > **Lock Screen (Ecran de blocare)**.
3. Defilați în jos până când vedeți opțiunea **Camera (Cameră)**.
4. Deplasați glisorul la **On (Activat)**.

Depanare

Apăsând pe  în timpul procedurii POST, puteți accesa opțiunile de depanare Windows® 8.1:

- **Reîmprospătare PC**
- **Resetare PC**
- **Opțiuni complexe**

Refresh your PC (Reîmprospătare PC)

Utilizați opțiunea **Refresh your PC (Reîmprospătare PC)** dacă doriți să reîmprospătați sistemul fără a pierde fișierele și aplicațiile curente.

Pentru a accesa această opțiune în timpul procedurii POST:



1. Reporniți tableta ASUS, apoi apăsați pe  în timpul procedurii POST.
2. Așteptați ca Windows® să încarce ecranul Choose an option (Alegeți o opțiune), apoi atingeți **Troubleshoot (Depanare)**.
3. Atingeți **Refresh your PC (Reîmprospătare PC)**.
4. În ecranul Refresh your PC (Reîmprospătare PC) citiți informațiile despre utilizarea acestei opțiuni, apoi atingeți **Next (Următorul)**.
5. Atingeți contul pe care doriți să îl reîmprospătați.
6. Tastați parola contului dvs., apoi atingeți **Continue (Continuare)**.
7. Atingeți **Refresh (Reîmprospătare)**.

IMPORTANT! Înainte de reîmprospătarea sistemului, asigurați-vă că tableta ASUS este conectat la rețeaua de curent alternativ.

Reset your PC (Resetare PC)

IMPORTANT! Înainte de executarea acestei opțiuni, faceți copii de siguranță ale tuturor datelor dvs.

Utilizați opțiunea **Reset your PC (Resetare PC)** pentru a restabili setările implicite pentru tabletei ASUS dvs.

Pentru a accesa această opțiune în timpul procedurii POST:



1. Reporniți tabletei ASUS, apoi apăsați pe  în timpul procedurii POST.



2. Așteptați ca Windows® să încarce ecranul Choose an option (Alegeți o opțiune), apoi atingeți **Troubleshoot (Depanare)**.
3. Atingeți **Reset your PC (Resetare PC)**.
4. În ecranul Reset your PC (Resetare PC) citiți informațiile despre utilizarea acestei opțiuni, apoi atingeți **Next (Următorul)**.
5. Atingeți opțiunea preferată de resetare: **Just remove my files (Numai eliminare a fișierelor mele)** sau **Fully clean the drive (Curățare completă a unității)**.
6. Atingeți **Reset (Resetare)**.

IMPORTANT! Înainte de resetarea sistemului, asigurați-vă că tabletei ASUS este conectat la rețeaua de curent alternativ.

Advanced options (Opțiuni complexe)

Utilizați **Advanced options (Opțiuni complexe)** pentru a executa opțiuni de depanare suplimentare pe notebook.

Pentru a accesa această opțiune în timpul procedurii POST:



1. Reporniți tableta ASUS, apoi apăsați pe  în timpul procedurii POST.



2. Așteptați ca Windows® să încarce ecranul Choose an option (Alegeți o opțiune), apoi atingeți **Troubleshoot (Depanare)**.
3. Atingeți **Advanced options (Opțiuni complexe)**.
4. În ecranul Advanced options (Opțiuni complexe) selectați opțiunea de depanare pe care doriți să o executați.
5. Urmați pașii care urmează pentru a finaliza procesul.

System Image Recovery (Recuperare imagine sistem)

În **Advanced options (Opțiuni complexe)** puteți utiliza opțiunea **System Image Recovery (Recuperare imagine sistem)** pentru a recupera sistemul utilizând un anumit fișier de imagine de sistem.

Pentru a accesa această opțiune în timpul procedurii POST:



1. Reporniți tableta ASUS, apoi apăsați pe  în timpul procedurii POST.



2. Așteptați ca Windows® să încarce ecranul Choose an option (Alegeți o opțiune), apoi atingeți **Troubleshoot (Depanare)**.
3. Atingeți **Advanced options (Opțiuni complexe)**.

4. În ecranul Advanced options (Opțiuni complexe) selectați **System Image Recovery (Recuperare imagine sistem)**.
5. Alegeți un cont pe care doriți să îl recuperați utilizând un fișier de imagine de sistem.
6. Tastați parola contului dvs., apoi atingeți **Continue (Continuare)**.
7. Selectați **Use the latest available system image (recommended) (Se utilizează cea mai recentă imagine de sistem disponibilă (recomandat))**, apoi atingeți **Next (Următorul)**. Dacă imaginea de sistem este pe un dispozitiv extern sau pe un DVD, puteți alege, de asemenea, opțiunea **Select a system image (Selectare imagine sistem)**.
8. Urmați pașii care urmează pentru a finaliza procedura de recuperare a imaginii de sistem.

NOTĂ: Vă recomandăm cu insistență să faceți periodic copii de siguranță ale sistemului pentru a preveni pierderea datelor în cazul nefuncționării tabletei ASUSui.

Capitolul 4: Realizarea upgrade-ului tabletei ASUS

Instalarea unității hard disk (HDD)

Consultați următorii pași dacă trebuie să instalați unitatea hard disk a tabletei ASUS.

IMPORTANT! Cumpărați o unitate HDD doar de la comercianți autorizați ai acestei tablete ASUS, pentru a asigura compatibilitatea și fiabilitatea maxime. Se recomandă să înlocuiți hard diskul sub supravegherea unui specialist. De asemenea, puteți merge la un centru de service autorizat pentru asistență suplimentară.

AVERTISMENT! Deconectați toate dispozitivele periferice conectate și cablurile telefonice sau de comunicații, precum și conectorul de alimentare (precum sursa de alimentare externă, bateria etc.) înainte de a scoate capacul unității hard disk.

NOTĂ: aspectul părții inferioare a tabletei PC poate varia în funcție de model, dar procedura de instalare a unității hard disk rămâne aceeași.

- A. Desfaceți șurubul capacului compartimentului suportului mobil de andocare ASUS.
- B. Trageți capacul compartimentului și scoateți-l complet de pe suportul mobil de andocare ASUS.

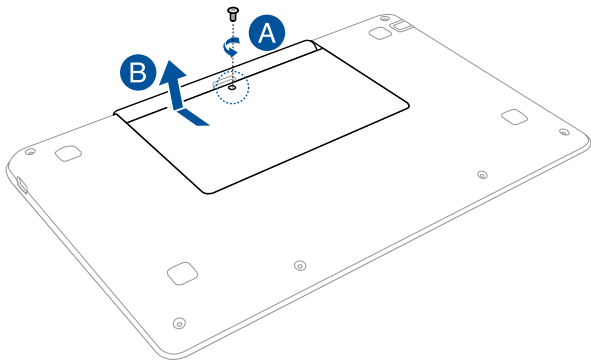

- C. Scoateți șuruburile care fixează suportul unității HDD de compartimentul acesteia.
- D. Scoateți suportul unității HDD din compartiment utilizând flapsul.

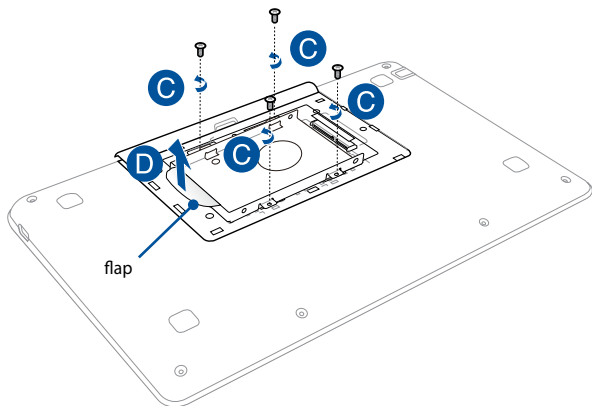

- E. Introduceți unitatea hard disk în suportul acesteia.
- F. Fixați unitatea hard disk în interiorul bay-ului corespunzător folosind șuruburile incluse împreună cu bay-ul pentru unități hard disk.

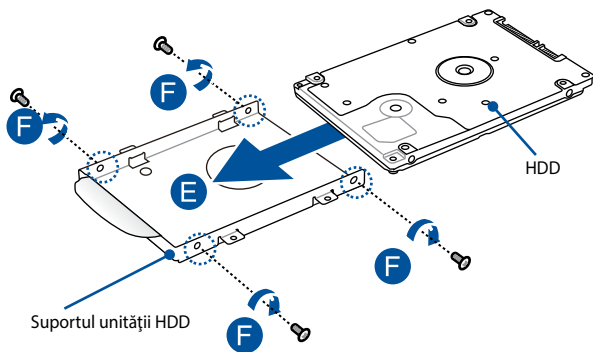

- G. Amplaşați la loc suportul unității hard disk în compartiment, având conectorul HDD al suportului mobil de andocare ASUS. Împingeți suportul unității hard disk până când acesta se conectează cu suportul mobil de andocare ASUS.
- H. Fixați unitatea de hard disk cu șuruburile scoase anterior.

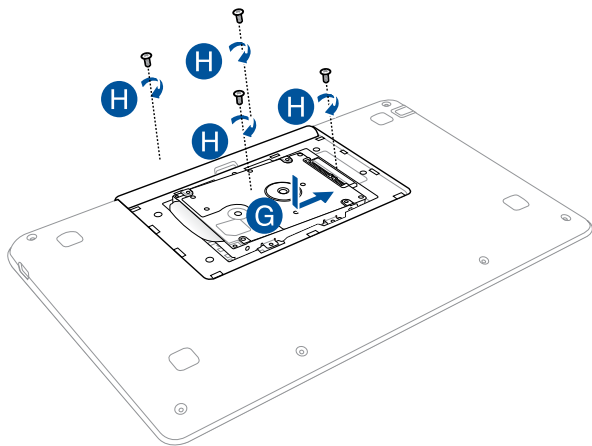

- L. Aliniați, apoi apăsați în jos capacul compartimentului pentru a-l fixa la loc.
- M. Repoziționați și strângeți șuruburile pe care le-ați îndepărtat anterior.

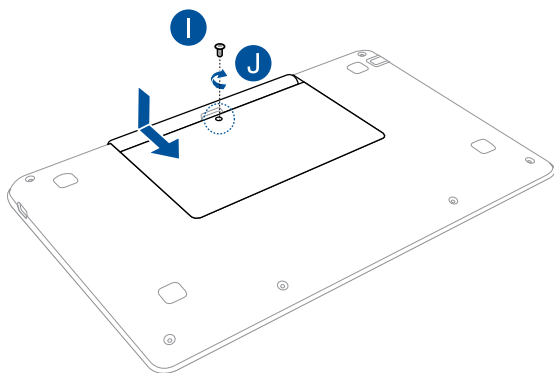

Sfaturi și întrebări frecvente

Sfaturi utile privind utilizarea tabletei ASUSui

Pentru a vă ajuta să maximizați utilizarea tabletei ASUSui, să mențineți performanțele sistemului și să asigurați securitatea datelor, vă oferim câteva sfaturi pe care vă recomandăm să le urmați:

- Actualizați periodic sistemul Windows® pentru a vă asigura că aplicațiile au cele mai recente setări de securitate.
- Utilizați utilitarul ASUS Live Update pentru a actualiza aplicațiile, driverele și utilitarele ASUS de pe notebook. Pentru detalii suplimentare, consultați ASUS Tutor de pe notebook.
- Utilizați un program antivirus pentru a vă proteja datele și, periodic, actualizați programul antivirus.
- Dacă nu este absolut necesar, evitați închiderea forțată a tabletei ASUSui.
- Faceți copii de rezervă ale datelor și stocați aceste copii pe o unitate de stocare externă.
- Evitați utilizarea tabletei ASUSui la temperaturi extrem de ridicate. Dacă intenționați să nu utilizați tableta ASUS o perioadă îndelungată de timp (cel puțin o lună), vă rugăm să scoateți bateria (dacă aceasta este amovibilă).
- Deconectați toate dispozitivele externe și asigurați-vă că aveți cele de mai jos înainte de resetarea tabletei ASUSui:
 - cheia de produs pentru sistemul de operare și alte aplicații instalate
 - datele copiate de rezervă
 - ID-ul și parola de conectare
 - informațiile despre conexiunea la Internet

Întrebări frecvente referitoare la componentele hardware

1. **Atunci când pornesc tabletei ASUS, pe ecran apare un punct negru sau, uneori, un punct colorat. Ce trebuie să fac?**

Deși aceste puncte apar în nod normal pe ecran, ele nu afectează sistemul. Dacă incidentul persistă și afectează performanțele sistemului, consultă un centru de service ASUS autorizat.

2. **Ecranul are luminozitate și culori neuniforme. Cum pot rezolva această problemă?**

Culorile și luminozitatea ecranului pot fi afectate de unghiul și poziția curentă a tabletei ASUSui. De asemenea, luminozitatea și culorile tabletei ASUSui pot varia în funcție de model. Puteți utiliza tastele funcționale sau setările de afișare din sistemul de operare pentru a ajusta aspectul afișării pe ecran.

3. **Cum pot maximiza durata de utilizare a bateriei tabletei ASUSui?**



Puteți aplica oricare dintre sugestiile următoare:

- Utilizați tastele funcționale pentru a ajusta luminozitatea de afișare.
- Dacă nu utilizați nicio conexiune Wi-Fi, comută sistemul la **Airplane Mode (Mod Avion)**.
- Deconectați dispozitivele USB neutilizate.
- Închideți aplicațiile neutilizate, în special aplicațiile care utilizează multă memorie de sistem.

4. **Indicatorul LED pentru baterie nu se aprinde. care este problema?**



- Verificați dacă adaptorul de alimentare sau bateria este conectată corect. De asemenea, puteți să deconectați adaptorul de alimentare sau bateria, să așteptați un minut și apoi să reconectați adaptorul la priza electrică și la notebook.
- Dacă problema persistă, contactați centrul local de service ASUS pentru asistență.

5. **De ce nu funcționează touchpadul?**

- Apăsați pe  +  pentru a activa touchpadul.
- Verificați dacă aplicația ASUS Smart Gesture a fost setată să dezactiveze touchpadul la conectarea unui dispozitiv de indicare extern.

6. **Atunci când redau fișiere audio și video, de ce nu aud nimic de la difuzoarele tabletei ASUSui?**

Puteți aplica oricare dintre sugestiile următoare:

- Apăsați pe  +  pentru a mări volumul difuzoarelor.
- Verificați dacă a fost dezactivat sunetul.
- Verificați dacă la notebook sunt conectate căști și, dacă da, deconectați-le.

7. **Cum trebuie să procedez dacă am pierdut adaptorul de alimentare sau bateria nu mai funcționează?**



Contactați centrul local de service ASUS pentru asistență.

8. Deși aud în continuare sunet la difuzoarele tabletei ASUSui după ce am conectat căști la portul corect?

Accesați **Control Panel (Panou de control) > Hardware and Sound (Hardware și sunet)**, apoi selectați **Audio Manager (Manager audio)** pentru a configura setările.

9. Tabletei ASUS nu interpretează corect apăsările pe taste, deoarece cursorul continuă să se miște. Ce trebuie să fac?



Asigurați-vă că nu există nimic care atinge sau apasă accidental touchpadul în timp ce tasteți. De asemenea, puteți activa

touchpadul apăsând pe  + .



10. Touchpadul tabletei ASUSui nu funcționează. Ce trebuie să fac?

Puteți aplica oricare dintre sugestiile următoare:

- Verificați dacă aplicația ASUS Smart Gesture a fost setată să dezactiveze touchpadul la conectarea unui dispozitiv de indicare extern la notebook. În acest caz, dezactivați această funcție.

- Apăsați pe  + .

11. Atunci când apăs pe tastele „U”, „I” și „O”, nu se afișează litere, ci cifre. Cum pot schimba această comportare?

Apăsați pe tasta  sau  +  (la anumite modele)

pentru a dezactiva această caracteristică și a utiliza tastele respective pentru introducerea de litere.

12. Cum pot ști dacă sistemul meu funcționează?

Apăsați și mențineți apăsat pe butonul de alimentare timp de aproximativ două (2) secunde, până când indicatorul cu LED al acestui buton clipește de cinci ori și indicatorul LED al camerei clipește o dată.

Întrebări frecvente referitoare la componentele software

- 1. Atunci când pornesc tabletei ASUS, se aprinde indicatorul de alimentare, însă nu și indicatorul de activitate a hard diskului. De asemenea, nu se încarcă sistemul de operare. Cum pot rezolva această problemă?**

Puteți aplica oricare dintre sugestiile următoare:

- Închideți forțat tabletei ASUS apăsând pe butonul de alimentare mai mult de patru (10) secunde. Verificați dacă adaptorul de alimentare și bateria sunt introduse corect, apoi porniți tabletei ASUS.
- Dacă problema persistă, contactați centrul local de service ASUS pentru asistență.

- 2. Ce trebuie să fac atunci când pe ecran se afișează mesajul: „Remove disks or other media. Press any key to restart. (Îndepărtați discurile sau alte suporturi media. Apăsați pe orice tastă pentru repornire.)”?**

Puteți aplica oricare dintre sugestiile următoare:

- Îndepărtați toate dispozitivele USB conectate și apoi reporniți tabletei ASUS.
- Dacă problema persistă, este posibil ca tabletei ASUS să aibă o problemă cu memoria. Contactați centrul local de service ASUS pentru asistență.

- 3. Tabletei ASUS pornește mai greu decât de obicei și sistemul de operare funcționează lent. Cum pot rezolva această problemă?**

Ștergeți aplicațiile pe care le-ați instalat recent sau nu erau incluse în pachetul sistemului de operare și apoi reporniți sistemul.

4. **Tabletei ASUS nu încarcă sistemul de operare. Cum pot rezolva această problemă?**

Puteți aplica oricare dintre sugestiile următoare:

- Îndepărtați toate dispozitivele conectate la notebook, apoi reporniți sistemul.
- La pornire, apăsați pe **F9**. Atunci când tabletei ASUS intră în modul **Troubleshooting (Depanare)**, selectați **Refresh (Reîmprospătare)** sau **Reset your PC (Resetare PC)**.
- Dacă problema persistă, contactați centrul local de service ASUS pentru asistență.

5. **De ce nu pot reactiva tabletei ASUS din modul Repaus sau Hibernare?**

- Apăsați pe butonul de alimentare pentru a relua ultima stare activă.
- Este posibil ca sistemul să fi consumat complet energia bateriei. Conectați adaptorul de alimentare la notebook și la o priză electrică, apoi apăsați pe butonul de alimentare.

Anexe

Conformitatea cu modemul intern

Modelul de tabletă ASUS cu modem intern este conformă cu standardele JATE (Japonia), FCC (SUA, Canada, Coreea, Taiwan) și CTR21. Modemul intern a fost aprobat în conformitate cu Decizia consiliului 98/482/EC referitoare la conexiunea paneuropeană de terminal unic la rețeaua de telefonie publică bazată pe comutația de circuite (PSTN) Cu toate acestea, datorită diferențelor dintre PSTN-urile specifice furnizate în diferite țări, această aprobare nu acordă, de sine-stătător, o garanție necondiționată pentru operarea cu succes în fiecare punct terminal al rețelei PSTN. În eventualitatea în care apar probleme, este necesar ca în primul rând să-l contactați pe furnizorul de echipament.

Prezentare generală

În data de 4 august 1998 a fost publicată în Jurnalul oficial al Curții Europene decizia Consiliului european referitoare la CTR 21. CTR 21 se aplică tuturor echipamentelor terminale non-voce cu apelare prin DTMF destinate conectării la PSTN (Rețea telefonică publică comutată) analog.

CTR 21 (Reglementarea tehnică comună) referitoare la exigențele de racordare pentru conectarea la rețelele telefonice analogice publice comutate a echipamentelor terminale (cu excepția celor care preiau telefonia vocală în cazurile justificate) pentru care adresa rețelei eventuale este asigurată prin semnalizarea de multifrecvență bitonală.

Declarație de compatibilitate a rețelei

Declarația care trebuie făcută de producător pentru organismul notificat și pentru vânzător: „Această declarație va menționa rețelele cu care acest echipament este conceput să funcționeze și toate rețelele notificate cu care este posibil ca echipamentul să aibă dificultăți de interacționare.”

Declarația care trebuie făcută de către producător pentru utilizator: „Această declarație va menționa rețelele cu care acest echipament este conceput să funcționeze și toate rețelele notificate cu care este posibil ca echipamentul să aibă dificultăți de interacționare. De asemenea, este necesar ca producătorul să anexeze o declarație în care să precizeze clar unde compatibilitatea rețelei depinde de setările de comutare fizice sau de software. De asemenea, sfătuim utilizatorul să contacteze vânzătorul în cazul în care se dorește utilizarea echipamentului într-o altă rețea.”

Până în momentul actual Organismul notificat al CETECOM a emis mai multe aprobări paneuropene prin CTR 21. Rezultatele sunt reprezentate de primele modele europene care nu necesită aprobări reglementatoare în fiecare țară europeană.

Echipament non-voce

Roboții telefonici și telefoanele cu funcție difuzor pot fi la fel de bine utilizate ca modemuri, faxuri și ca sisteme de alarmă cu sau fără funcția de apelare automată. Echipamentul în care calitatea end-to-end a convorbirii este controlată de reglementări (de exemplu telefoanele handset (manuale) și în unele țări și telefoanele fără fir) este exclus.

În acest tabel sunt afișate țările care se conformează în prezent standardului CTR21.

| Țara | Se aplică | Se testează |
|------------------------|-------------------|--------------------|
| Austria ¹ | Da | Nu |
| Belgia | Da | Nu |
| Republica Cehia | Nu | Nu se aplică |
| Danemarca ¹ | Da | Da |
| Finlanda | Da | Nu |
| Franța | Da | Nu |
| Germania | Da | Nu |
| Grecia | Da | Nu |
| Ungaria | Nu | Nu se aplică |
| Islanda | Da | Nu |
| Irlanda | Da | Nu |
| Italia | Încă în așteptare | Încă în așteptare |
| Israel | Nu | Nu |
| Lichtenstein | Da | Nu |
| Luxemburg | Da | Nu |
| Olanda ¹ | Da | Da |
| Norvegia | Da | Nu |
| Polonia | Nu | Nu se aplică |
| Portugalia | Nu | Nu se aplică |
| Spania | Nu | Nu se aplică |
| Suedia | Da | Nu |
| Elveția | Da | Nu |
| Anglia | Da | Nu |

Aceste informații au fost copiate de la CETECOM și sunt furnizate fără nicio garanție. Pentru actualizări ale acestui tabel, puteți vizita http://www.cetecom.de/technologies/ctr_21.html

1 Cerințele naționale se vor aplica doar în cazul în care echipamentul poate utiliza apelarea puls (producătorii pot declara în ghidul utilizatorului că echipamentul este conceput doar pentru a suporta semnalizarea DTMF, caz în care testarea suplimentară este de prisos).

În Olanda testarea suplimentară este necesară pentru conectările în serie și pentru facilitățile legate de identitatea apelantului.

Declarația Comisiei federale de comunicații

Acest dispozitiv este în conformitate cu Regulile FCC (Comisia federală de comunicații), partea 15. Funcționarea este supusă următoarelor două condiții:

- Acest dispozitiv nu poate produce interferențe dăunătoare.
- Acest dispozitiv trebuie să accepte orice interferență primită, inclusiv interferențe care pot produce funcționarea nedorită.

Acest dispozitiv a fost testat și s-a constatat că se încadrează în limitele pentru un dispozitiv digital clasa 8, în conformitate cu Partea 15 a regulilor Comisiei federale de comunicații (FCC). Aceste limite sunt create pentru a asigura protecție rezonabilă împotriva interferenței într-o instalație rezidențială. Acest dispozitiv generează, utilizează și poate radia energie cu frecvență radio și, dacă nu este instalat și utilizat în conformitate cu instrucțiunile, poate produce interferențe dăunătoare comunicațiilor radio. Cu toate acestea, nu există nicio garanție că interferența nu va apărea într-o anumită instalație. În cazul în care acest dispozitiv produce interferențe dăunătoare recepției radio sau TV, care pot fi determinate prin oprirea și pornirea dispozitivului, utilizatorul este încurajat să încerce să corecteze interferența printr-una sau mai multe din măsurile următoare:

- Reorientați sau reamplasați antena receptoare.
- Măriți distanța dintre dispozitiv și receptor.

- Conectați dispozitivul la o priză dintr-un circuit diferit de cel în care este conectat receptorul.
- Cereți sfatul distribuitorului sau al unui tehnician radio/TV experimentat.

ATENȚIE! Utilizarea unui cablu de alimentare de tip ecranat este necesară pentru încadrarea în limitele de emisii FCC și pentru prevenirea interferențelor cu recepția radio și TV din apropiere. Este esențial să utilizați numai cablul de alimentare furnizat. Utilizați numai cabluri ecranate pentru a conecta dispozitive I/O la acest dispozitiv. Rețineți că modificările sau înlocuirile care nu sunt expres aprobate de către partea responsabilă pentru conformitate ar putea anula autoritatea dumneavoastră de a utiliza dispozitivul.

(Retipărit din Codul reglementărilor federale nr.47, partea 15.193, 1993, Washington DC: Biroul registrului federal, Administrația arhivelor naționale și a înregistrărilor, Biroul de imprimare al Guvernului S.U.A.)

Declarație de conformitate (Directiva R&TTE 1999/5/CE)

Următoarele articole au fost completate și se consideră a fi relevante și suficiente:

- Cerințe esențiale conform [Articolului 3]
- Cerințe de protecție pentru sănătate și securitate conform [Articolului 3.1a]
- Testarea siguranței electrice în conformitate cu [EN 60950]
- Cerințe de protecție pentru compatibilitate electromagnetică în [Articolul 3.1b]
- Testarea compatibilității electromagnetice în [EN 301 489-1] și [EN 301 489-17]
- Utilizarea eficientă a spectrului radio conform [Articolului 3.2]
- Continuarea testelor radio conform [EN 300 328-2]

Declarația de atenționare asupra expunerii la frecvența radio (RF) a FCC

ATENȚIE! Orice modificări sau înlocuiri care nu sunt expres aprobate de către partea responsabilă pentru conformitate ar putea anula autoritatea utilizatorului de a folosi acest dispozitiv. „Producătorul declară că acest dispozitiv este limitat între canalele 1 și 11 la o frecvență de 2,4 GHz de un firmware specific controlat în SUA.”

Acest dispozitiv se încadrează în limitele de expunere la radiații stabilite de FCC pentru un mediu necontrolat. Pentru a menține conformitatea cu cerințele de conformitate la expunerea la RF ale FCC, vă rugăm să evitați contactul direct cu antena emițătoare în timpul transmiterii. Utilizatorii finali trebuie să respecte instrucțiunile de funcționare specifice pentru asigurarea conformității cu expunerea la RF.

Acest dispozitiv funcționează în intervalul de frecvențe cuprins între 5,15 și 5,25 GHz și trebuie utilizat numai în interior. Utilizarea în exterior în intervalul de frecvențe 5.150-5.250 este interzisă.

Informații privind expunerea la frecvența radio (SAR)

Acest dispozitiv respectă cerințele guvernamentale privind expunerea la unde radio. Acest dispozitiv este proiectat și este fabricat astfel încât să nu depășească limitele de emisii pentru expunerea la energia de frecvență radio (FR) stabilite de către Comisia Federală de Comunicații a Guvernului SUA.

Acest standard de expunere utilizează o unitate de măsură cunoscută drept Rata de absorbție specifică sau SAR. Limita SAR stabilită de către FCC este de 1,6 W/kg. Testele pentru SAR sunt efectuate utilizând poziții de operare standard acceptate de către FCC, iar terminalul pentru utilizatorul final transmite la nivelul de putere specificat pe diferite canale.

Cea mai ridicată valoare SAR pentru dispozitiv după cum a fost raportat de către FCC este de 0,66 W/kg atunci când dispozitivul este amplasat lângă corp.

FCC a acordat o Autorizație de echipament pentru acest dispozitiv cu toate nivelurile SAR raportate evaluate ca fiind în conformitate cu normele de expunere la FR ale FCC. Informațiile SAR pentru acest dispozitiv sunt păstrate de către FCC și se pot găsi în secțiunea Display Grant (Afășare aprobare) la adresa www.fcc.gov/oet/ea/fccid după căutarea ID-ului FCC: ZQ6-AP6234A.

Marcaj CE



Marcaj CE pentru dispozitive fără LAN/Bluetooth wireless

Versiunea livrată a acestui dispozitiv este conform cu cerințele directivelor EEC 2004/108/EC „Compatibilitate electromagnetă” și 2006/95/EC „Directiva privind joasa tensiune”.



Marcaj CE pentru dispozitive cu LAN/ Bluetooth wireless

Acest echipament este conform cu cerințele Directivei 1999/5/EC a Comisiei și a Parlamentului European din 9 martie 1999 prin care se reglementează echipamentele radio și de telecomunicații și recunoașterea mutuală a conformității.

Cea mai ridicată valoare CE SAR pentru dispozitiv este de 0,264 W/Kg.

Acest echipament poate fi operat în:

| | | | | | | | |
|----|----|----|----|----|----|----|----|
| AT | BE | BG | CH | CY | CZ | DE | DK |
| EE | ES | FI | FR | GB | GR | HU | IE |
| IT | IS | LI | LT | LU | LV | MT | NL |
| NO | PL | PT | RO | SE | SI | SK | TR |

Informații expunere RF (SAR) - CE

Acest dispozitiv întrunește cerințele EU (1999/519/EC) privind limitarea expunerii publicului larg la câmpuri electromagnetice, pentru protejarea sănătății.

Limitele fac parte dintr-o serie de recomandări extensive, care au rolul de a proteja publicul larg. Aceste recomandări au fost elaborate și verificate de către organizații științifice independente, prin evaluarea regulată și exhaustivă a studiilor științifice. Unitatea de măsură pentru limita recomandată de Consiliul European în ceea ce privește dispozitivele mobile este rata specifică de absorbție (Specific Absorption Rate - SAR), iar limita SAR este de 2,0 W/kg, ca medie pentru 10 grame de țesut corporal. Dispozitivul întrunește cerințele Comisiei Internaționale cu privire la protecția împotriva radiațiilor non-ionizante (ICNIRP).

În cazul funcționării lângă corp, acest dispozitiv a fost testat și întrunește limitele de expunere ICNRP și cele din standardele europene EN 50566 și EN 62209-2. Valoarea SAR este măsurată cu dispozitivul luând contact direct cu corpul și transmițând la nivelul de putere maxim certificat, în toate benzile de frecvență ale dispozitivului mobil.

Avertisment IC

Dispozitivul poate întrerupe în mod automat transmiterea în cazul absenței unor informații de transmis sau în cazul defectării. Rețineți că acest lucru nu are ca scop interzicerea transmiterii de informații de control sau semnalizare sau utilizarea codurilor repetitive solicitate de tehnologie.

Dispozitivul proiectat pentru banda de frecvență cuprinsă între 5150 MHz și 5250 MHz este destinat utilizării în interior, pentru a se reduce posibilitatea unor interferențe dăunătoare pentru sistemele mobile prin satelit care operează pe același canal; amplificarea maxim admisă pentru antenă (pentru dispozitive care operează pe benzile cuprinse între 5250 MHz și 5350 MHz și respectiv între 5470 MHz și 5725 MHz) pentru conformarea cu limita EIRP; și amplificarea maxim permisă pentru antenă (pentru dispozitive care operează pe banda cuprinsă între 5275 MHz și 5850 MHz) pentru conformarea cu limitele EIRP specificate pentru funcționarea de tip punct-punct sau pentru alte tipuri de funcționare, așa cum se specifică în secțiunea A9.2(3). De asemenea, radarele de putere ridicată sunt alocate ca utilizatori principali (însemnând că au prioritate) în banda cuprinsă între 5250 și 5350 MHz, iar aceste radare pot cauza interferențe și/sau deteriorări ale dispozitivelor LE-LAN.

Caracteristica Country Code Selection (Selectare cod țară) este dezactivată pentru produsele comercializate în SUA/Canada. Pentru produsele disponibile pe piața din SUA/Canada, vor putea fi operate numai canalele 1-11. Nu este posibilă selectarea altor canale.

Canalul de funcționare wireless pentru diferite domenii

| | | |
|-----------------|-----------------|------------------------------|
| America de Nord | 2.412-2.462 GHz | Canalul 1 până la Canalul 11 |
| Japonia | 2.412-2.484 GHz | Canalul 1 până la Canalul 14 |
| Europa ETSI | 2.412-2.472 GHz | Canalul 1 până la Canalul 13 |

Benzile de frecvență wireless restricționate în Franța

Unele zone din Franța au restricții în ceea ce privește banda de frecvență. Puterea maximă autorizată în interior este:

- 10mW pentru întreaga bandă de 2,4 GHz (2400 MHz–2483,5 MHz)
- 100mW pentru frecvențe cuprinse între 2446,5 MHz și 2483,5 MHz

NOTĂ: Canalele de la 10 la 13 inclusiv funcționează în banda 2446,6 MHz până la 2483,5 MHz.

Există câteva posibilități pentru utilizare în exterior: Pe proprietăți particulare sau pe proprietatea particulară a persoanelor publice, utilizarea este supusă unei proceduri preliminară de autorizare din partea Ministerului Apărării, cu puterea maximă autorizată de 100mW în banda de 2446,5 -2483,5 MHz. Utilizarea în exterior pe proprietatea publică nu este permisă.

În departamentele prezentate mai jos, pentru întreaga bandă de 2,4 GHz:

- Puterea maximă autorizată în interior este de 100 mW
- Puterea maximă autorizată în exterior este de 10 mW

Departamentele în care utilizarea benzii de 2400–2483,5 MHz este permisă cu EIRP de mai puțin de 100 mW în interior și mai puțin de 10 mW în exterior:

| | | |
|--------------------------|------------------------|--------------------|
| 01 Ain | 02 Aisne | 03 Allier |
| 05 Hautes Alpes | 08 Ardennes | 09 Ariège |
| 11 Aude | 12 Aveyron | 16 Charente |
| 24 Dordogne | 25 Doubs | 26 Drôme |
| 32 Gers | 36 Indre | 37 Indre et Loire |
| 41 Loir et Cher | 45 Loiret | 50 Manche |
| 55 Meuse | 58 Nièvre | 59 Nord |
| 60 Oise | 61 Orne | 63 Puy du Dôme |
| 64 Pyrénées Atlantique | 66 Pyrénées Orientales | |
| 67 Bas Rhin | 68 Haut Rhin | 70 Haute Saône |
| 71 Saône et Loire | 75 Paris | 82 Tarn et Garonne |
| 84 Vaucluse | 88 Vosges | 89 Yonne |
| 90 Territoire de Belfort | 94 Val de Marne | |

Această cerință se poate schimba în timp, permițându-vă să utilizați cardul LAN wireless în mai multe zone din Franța. Vă rugăm să verificați la ART cele mai recente informații (www.arcep.fr)

NOTĂ: Cardul dumneavoastră WLAN transmite mai puțin de 100 mW, dar mai mult de 10 mW.

Note de siguranță UL

Necesare pentru dispozitivul de telecomunicații (telefon) care acoperă UL 1459, care va fi conectat electric la o rețea de telecomunicații cu o tensiune de funcționare la masă care nu depășește limita de 200V, 300 V și 105 rms și care este instalat sau utilizat în conformitate cu Codul electric național (NFPA 70).

Când utilizați modemul pentru Notebook PC, ar trebui să respectați întotdeauna măsurile de siguranță de bază pentru a reduce riscul de incendii, șoc electric și rănire a persoanelor, inclusiv următoarele:

- NU utilizați Notebook PC în apropierea surselor de apă, de exemplu lângă o cadă, o chiuvetă, o chiuvetă de bucătărie sau o cadă pentru spălat rufe, într-un subsol umed sau lângă o piscină.
- NU utilizați modemul în timpul unei furtuni cu descărcări electrice. Ar putea exista un risc de șoc electric cauzat de fulgere.
- NU utilizați notebook-ul Notebook PC în apropierea unei scurgeri de gaz.

Necesar pentru UL 1642 care acoperă bateriile cu litiu primare (nereîncărcabile) și secundare (reîncărcabile) utilizate ca surse de alimentare pentru produse. Aceste baterii conțin litiu metalic sau un aliaj de litiu sau un ion al litiului și pot consta dintr-o singură celulă electrochimică sau două sau mai multe celule conectate în serie, în paralel sau ambele, care transformă energia chimică în energie electrică printr-o reacție chimică ireversibilă sau reversibilă.

- Nu casați bateria Notebook PC aruncând-o în foc, întrucât poate exploda. Verificați codurile locale pentru eventuale instrucțiuni speciale de eliminare pentru a reduce riscul rănirii persoanelor în urma incendiilor sau a exploziei.
- Nu utilizați adaptoare sau baterii de la alte dispozitive pentru a reduce riscul rănirii persoanelor în urma incendiilor sau a exploziei. Utilizați numai adaptoare de alimentare certificate UL sau baterii furnizate de producător sau distribuitorii autorizați.

Cerință de siguranță pentru energie

Pentru produsele cu valori nominale ale curentului electric de până la 6A și care cântăresc mai mult de 3 kg trebuie să utilizați cabluri de alimentare mai mari sau egale cu: H05VV-F, 3G, 0,75 mm² sau H05VV-F, 2G, 0,75 mm².

Notificări pentru tunerul TV

Notă pentru instalatorul sistemului CATV - Sistemul de distribuție prin cablu va fi legat la pământ (impământat) conform cu ANSI/NFPA 70, Normativul Național pentru Electricitate (NEC), în special Secțiunea 820.93, Legarea la pământ a ecranării conductoare externe a cablului coaxial – instalația va cuprinde legarea la pământ a ecranării cablului coaxial la intrarea clădirii.

Notificări REACH

În conformitate cu cadrul regulator REACH (Înregistrarea, Evaluarea, Autorizarea și Restricționarea substanțelor chimice), publicăm substanțele chimice din produsele noastre la pagina web a ASUS REACH <http://csr.asus.com/english/REACH.htm>.

Notă pentru produsele Macrovision Corporation

Acest produs conține tehnologie protejată prin drepturile de autor, protejată prin acțiunile metodelor anumitor brevete ale S.U.A. și alte drepturi de proprietate intelectuală aflate în proprietatea Macrovision Corporation și ale altor proprietăți de drepturi. Utilizarea tehnologiei de protecție a drepturilor de autor trebuie autorizată de Macrovision Corporation și este limitată pentru acasă și alte utilizări de vizualizare limitate cu condiția să nu fie în alt fel autorizat de Macrovision Corporation. Sunt interzise ingineria inversă sau dezasambarea.

Prevenirea pierderii auzului

Pentru a preveni vătămarea posibilă a auzului, nu ascultați la niveluri ridicate de volum pentru perioade îndelungate.



Precauții pentru litiul nordic (pentru baterii cu ioni de litiu)

CAUTION! Danger of explosion if battery is incorrectly replaced. Replace only with the same or equivalent type recommended by the manufacturer. Dispose of used batteries according to the manufacturer's instructions. (English)

ATTENZIONE! Rischio di esplosione della batteria se sostituita in modo errato. Sostituire la batteria con un una di tipo uguale o equivalente consigliata dalla fabbrica. Non disperdere le batterie nell'ambiente. (Italian)

VORSICHT! Explosionsgefahr bei unsachgemäßen Austausch der Batterie. Ersatz nur durch denselben oder einem vom Hersteller empfohlenem ähnlichen Typ. Entsorgung gebrauchter Batterien nach Angaben des Herstellers. (German)

ADVARSEL! Lithiumbatteri - Eksplosionsfare ved fejlagtig håndtering. Udskiftning må kun ske med batteri af samme fabrikat og type. Levér det brugte batteri tilbage til leverandøren. (Danish)

WARNING! Explosionsfara vid felaktigt batteribyte. Använd samma batterityp eller en ekvivalent typ som rekommenderas av apparattillverkaren. Kassera använt batteri enligt fabrikantens instruktion. (Swedish)

VAROITUS! Paristo voi räjähtää, jos se on virheellisesti asennettu. Vaihda paristo ainoastaan laitevalmistajan suosittellemaan tyyppiin. Hävitä käytetty paristo valmistajan ohjeiden mukaisesti. (Finnish)

ATTENTION! Il y a danger d'explosion s'il y a remplacement incorrect de la batterie. Remplacer uniquement avec une batterie du même type ou d'un type équivalent recommandé par le constructeur. Mettre au rebut les batteries usagées conformément aux instructions du fabricant. (French)

ADVARSEL! Eksplosjonsfare ved feilaktig skifte av batteri. Benytt samme batteritype eller en tilsvarende type anbefalt av apparatfabrikanten. Brukte batterier kasseres i henhold til fabrikantens instruksjoner. (Norwegian)

標準品以外の使用は、危険の元になります。交換品を使用する場に指定されるものを使って下さい。製造者の指示に従って処理し (Japanese)

ВНИМАНИЕ! При замене аккумулятора на аккумулятор иного типа возможно его возгорание. Утилизируйте аккумулятор в соответствии с инструкциями производителя. (Russian)

Informații de siguranță pentru unitatea optică

Informații de siguranță pentru laser

Avertizări de siguranță privind unitatea CD-ROM

PRODUS LASER CLASA 1

AVERTISMENT! Pentru a preveni expunerea la laserul unității optice, nu demontați și nu reparați singur unitatea optică. Pentru siguranța dvs., contactați un tehnician autorizat pentru asistență.

Eticheta de avertizare pentru service

ATENȚIE: RADIAȚII LASER INVIZIBILE CÂND ESTE DESCHIS. NU PRIVIȚI DIRECT SPRE FASCICUL ȘI NU PRIVIȚI DIRECT CU AJUTORUL INSTRUMENTELOR OPTICE.

Reglementări CDRH

Centrul pentru dispozitive și sănătate radiologică (CDRH- Center for Devices and Radiological Health) al Administrației pentru alimente și medicamente a SUA a implementat reglementările pentru produse laser în 2 august 1976. Aceste reglementări se aplică produselor laser realizate începând cu 1 august 1976. Conformitatea este obligatorie pentru produsele puse pe piață în Statele Unite.

ATENȚIE: Utilizarea controalelor sau a reglajelor sau aplicarea procedurilor diferite de cele specificate în prezenta sau în ghidul de instalare a produsului laser poate conduce la expunerea periculoasă la radiații.

Notă referitoare la finisaj

IMPORTANT! Pentru a asigura izolarea electrică și a menține siguranța în domeniul electric, se aplică un strat de acoperire pentru a izola carcasa dispozitivului Notebook PC, cu excepția părților laterale unde sunt amplasate porturile IO.

Aprobare CTR 21

(pentru notebook PC cu modem încorporat)

Danish

•Udstyret er i henhold til Rådets beslutning 98/482/EF EU-godkendt til at blive opkoblet på de offentlige telefonnet som enkeltforbundet terminal. På grund af forskelle mellem de offentlige telefonnet i de forskellige lande giver godkendelsen dog ikke i sig selv ubetinget garanti for, at udstyret kan fungere korrekt på samtlige nettermineringspunkter på de offentlige telefonnet.

I tilfælde af problemer bør De i første omgang henvende Dem til leverandøren af udstyret.

Dutch

„Dit apparaat is goedgekeurd volgens Beschikking 98/482/EG van de Raad voor de pan-Europese aansluiting van enkelvoudige eindapparatuur op het openbare geschakelde telefoonnetwerk (PSTN). Gezien de verschillen tussen de individuele PSTN's in de verschillende landen, biedt deze goedkeuring op zichzelf geen onvoorwaardelijke garantie voor een succesvolle werking op elk PSTN-netwerkaansluitpunt.

Neem bij problemen in eerste instantie contact op met de leverancier van het apparaat.”

English

“The equipment has been approved in accordance with Council Decision 98/482/EC for pan-European single terminal connection to the public switched telephone network (PSTN). However, due to differences between the individual PSTNs provided in different countries, the approval does not, of itself, give an unconditional assurance of successful operation on every PSTN network termination point.

In the event of problems, you should contact your equipment supplier in the first instance.”

Finnish

”Tämä laite on hyväksytty neuvoston päätöksen 98/482/EY mukaisesti liitettäväksi yksittäisenä laitteena yleiseen kytkentäiseen puhelinverkkoon (PSTN) EU:n jäsenvaltioissa. Eri maiden yleisten kytkentäisten puhelinverkkojen välillä on kuitenkin eroja, joten hyväksyntä ei sellaisenaan takaa häiriötöntä toimintaa kaikkien yleisten kytkentäisten puhelinverkkojen liityntäpisteissä.

Ongelmien ilmetessä ottaa viipymättä yhteyttä laitteen toimittajaan.”

French

•Cet équipement a reçu l'agrément, conformément à la décision 98/482/CE du Conseil, concernant la connexion paneuropéenne de terminal unique aux réseaux téléphoniques publics commutés (RTPC). Toutefois, comme il existe des différences d'un pays à l'autre entre les RTPC, l'agrément en soi ne constitue pas une garantie absolue de fonctionnement optimal à chaque point de terminaison du réseau RTPC.

En cas de problème, vous devez contacter en premier lieu votre fournisseur.

German

„Dieses Gerät wurde gemäß der Entscheidung 98/482/EG des Rates europaweit zur Anschaltung als einzelne Endeinrichtung an das öffentliche Fernsprechnetz zugelassen. Aufgrund der zwischen den öffentlichen Fernsprechnetzen verschiedener Staaten bestehenden Unterschiede stellt diese Zulassung an sich jedoch keine unbedingte Gewähr für einen erfolgreichen Betrieb des Geräts an jedem Netzabschlußpunkt dar.

Falls beim Betrieb Probleme auftreten, sollten Sie sich zunächst an ihren Fachhändler wenden.“

Greek

«Ο εξοπλισμός έχει εγκριθεί για πανευρωπαϊκή σύνδεση μεμονωμένου τερματικού με το δημόσιο τηλεφωνικό δίκτυο μεταγωγής (PSTN), σύμφωνα με την απόφαση 98/482/ΕΚ του Συμβουλίου· ωστόσο, επειδή υπάρχουν διαφορές μεταξύ των επιμέρους PSTN που παρέχονται σε διάφορες χώρες, η έγκριση δεν παρέχει απ' εαυτής ανεπιφύλακτη εξασφάλιση επιτυχούς λειτουργίας σε κάθε σημείο απόληξης του δικτύου PSTN.

Εάν ανακύψουν προβλήματα, θα πρέπει κατ' αρχάς να απευθύνεστε στον προμηθευτή του εξοπλισμού σας.»

Italian

«La presente apparecchiatura terminale è stata approvata in conformità della decisione 98/482/CE del Consiglio per la connessione paneuropea come terminale singolo ad una rete analogica PSTN. A causa delle differenze tra le reti dei differenti paesi, l'approvazione non garantisce però di per sé il funzionamento corretto in tutti i punti di terminazione di rete PSTN.

In caso di problemi contattare in primo luogo il fornitore del prodotto.»

Portuguese

«Este equipamento foi aprovado para ligação pan-europeia de um único terminal à rede telefónica pública comutada (RTPC) nos termos da Decisão 98/482/CE. No entanto, devido às diferenças existentes entre as RTPC dos diversos países, a aprovação não garante incondicionalmente, por si só, um funcionamento correcto em todos os pontos terminais da rede da RTPC.

Em caso de problemas, deve entrar-se em contacto, em primeiro lugar, com o fornecedor do equipamento.»

Spanish

«Este equipo ha sido homologado de conformidad con la Decisión 98/482/CE del Consejo para la conexión paneuropea de un terminal simple a la red telefónica pública conmutada (RTPC). No obstante, a la vista de las diferencias que existen entre las RTPC que se ofrecen en diferentes países, la homologación no constituye por sí sola una garantía incondicional de funcionamiento satisfactorio en todos los puntos de terminación de la red de una RTPC.

En caso de surgir algún problema, procede ponerse en contacto en primer lugar con el proveedor del equipo.»

Swedish

”Utrustningen har godkänts i enlighet med rådets beslut 98/482/EG för alleuropeisk anslutning som enskild terminal till det allmänt tillgängliga kopplade telenätet (PSTN). På grund av de skillnader som finns mellan telenätet i olika länder utgör godkännandet emellertid inte i sig självt en absolut garanti för att utrustningen kommer att fungera tillfredsställande vid varje telenätsanslutningspunkt.

Om problem uppstår bör ni i första hand kontakta leverantören av utrustningen.”

Eticheta Eco a Uniunii Europene

Acest notebook a fost recompensat cu marcajul EU Flower (floare), ceea ce înseamnă că produsul are următoarele caracteristici:

1. Consum redus de energie în modurile utilizare și așteptare
2. Uz limitat de metale grele toxice
3. Utilizare limitată a substanțelor dăunătoare pentru mediu și sănătate
4. Reducerea utilizării resurselor naturale prin încurajarea reciclării*
5. Durată de viață prelungită a produsului prin actualizări simple și disponibilitate prelungită a pieselor de schimb.
6. Cantitate redusă de deșeuri solide printr-o politică de preluare*

Pentru mai multe informații despre eticheta EU Flower, vă rugăm să vizitați pagina de bază a etichetei Eco-label a Uniunii Europene: <http://www.ecolabel.eu>.

Declarația și conformitatea cu regulamentul internațional referitor la mediu

ASUS respectă conceptul de proiectare ecologică la proiectarea și fabricația produselor noastre și se asigură că fiecare etapă a duratei de viață a produsului ASUS respectă regulamentele internaționale referitoare la mediu. În plus, ASUS pune la dispoziție informații relevante pe baza cerințelor reglementărilor.

Consultați <http://csr.asus.com/english/Compliance.htm> pentru informații în baza cerințelor reglementărilor pe care le respectă ASUS:

Declarațiile referitoare la materiale JIS-C-0950 Japonia

EU REACH SVHC

Korea RoHS

Legile elvețiene referitoare la energie

Reciclare ASUS / Servicii de returnare

Programele de reciclare și returnare ASUS provin din angajamentul nostru față de cele mai înalte standarde pentru protecția mediului. Noi credem în furnizarea de soluții pentru ca dvs. să aveți posibilitatea să reciclați în mod responsabil produsele noastre, bateriile, alte componente, precum și materialele de ambalare. Vizitați adresa <http://csr.asus.com/english/Takeback.htm> pentru informații detaliate privind reciclarea în diverse regiuni.

EC Declaration of Conformity



We, the undersigned,

| | |
|---|--|
| Manufacturer: | ASUSTeK COMPUTER INC. |
| Address: | 4F, No. 150, LI-TE Rd., PEITOU, TAIPEI 112, TAIWAN |
| Authorized representative in Europe: | ASUS COMPUTER GmbH |
| Address, City: | HARKORT STR. 21-23, 40880 RATINGEN |
| Country: | GERMANY |

declare the following apparatus:

| | |
|-----------------------|----------------------------|
| Product name : | Tablet |
| Model name : | T200T, J200T, R204T |

conform with the essential requirements of the following directives:

2004/108/EC-EMC Directive

| | |
|---|---|
| <input checked="" type="checkbox"/> EN 55022:2010+AC:2011 | <input checked="" type="checkbox"/> EN 55024:2010 |
| <input checked="" type="checkbox"/> EN 61000-3-2:2006+A2:2009 | <input checked="" type="checkbox"/> EN 61000-3-3:2013 |
| <input type="checkbox"/> EN 55013:2001+A1:2003+A2:2006 | <input type="checkbox"/> EN 55020:2007+A11:2011 |

1999/5/EC-R&TTE Directive

| | |
|--|---|
| <input checked="" type="checkbox"/> EN 300 328 V1.8.1(2012-06) | <input checked="" type="checkbox"/> EN 301 489-1 V1.9.2(2011-09) |
| <input checked="" type="checkbox"/> EN 300 440-1 V1.6.1(2010-08) | <input checked="" type="checkbox"/> EN 301 489-3 V1.4.1(2002-08) |
| <input checked="" type="checkbox"/> EN 300 440-2 V1.4.1(2010-08) | <input type="checkbox"/> EN 301 489-4 V1.4.1(2009-05) |
| <input type="checkbox"/> EN 301 511 V9.0.2(2003-03) | <input type="checkbox"/> EN 301 489-7 V1.3.1(2005-11) |
| <input type="checkbox"/> EN 301 908-1 V6.2.1(2013-04) | <input type="checkbox"/> EN 301 489-9 V1.4.1(2007-11) |
| <input type="checkbox"/> EN 301 908-2 V5.4.1(2012-12) | <input checked="" type="checkbox"/> EN 301 489-17 V2.2.1(2012-09) |
| <input type="checkbox"/> EN 301 908-13 V5.2.1(2011-05) | <input type="checkbox"/> EN 301 489-24 V1.5.1(2010-10) |
| <input checked="" type="checkbox"/> EN 301 893 V1.7.1(2012-06) | <input type="checkbox"/> EN 302 326-2 V1.2.2(2007-06) |
| <input type="checkbox"/> EN 302 544-2 V1.1.1(2009-01) | <input type="checkbox"/> EN 50360: 2001 |
| <input type="checkbox"/> EN 302 623 V1.1.1(2009-01) | <input type="checkbox"/> EN 50360/A1 :2012 |
| <input type="checkbox"/> EN 62209-1: 2006 | <input type="checkbox"/> EN 302 291-1 V1.1.1(2005-07) |
| <input checked="" type="checkbox"/> EN 62209-2: 2010 | <input type="checkbox"/> EN 302 291-2 V1.1.1(2005-07) |
| <input checked="" type="checkbox"/> EN 62479:2010 | |
| <input checked="" type="checkbox"/> EN 50566: 2013 | |

2006/95/EC-LVD Directive

| | |
|---|---|
| <input checked="" type="checkbox"/> EN 60950-1 / A12:2011 | <input type="checkbox"/> EN 60065:2002 / A12:2011 |
|---|---|

2009/125/EC-ErP Directive

| | |
|--|--|
| <input type="checkbox"/> Regulation (EC) No. 1275/2008 | <input checked="" type="checkbox"/> Regulation (EC) No. 278/2009 |
| <input type="checkbox"/> Regulation (EC) No. 642/2009 | <input checked="" type="checkbox"/> Regulation (EC) No. 617/2013 |

2011/65/EU-RoHS Directive

Ver. 140331

CE marking



(EC conformity marking)

Position : **CEO**

Name : **Jerry Shen**

Declaration Date: 20/06/2014

Year to begin affixing CE marking: 2014

Signature : _____

EC Declaration of Conformity



We, the undersigned,

| | |
|--------------------------------------|--|
| Manufacturer: | ASUSTeK COMPUTER INC. |
| Address: | 4F, No. 150, LI-TE Rd., PEITOU, TAIPEI 112, TAIWAN |
| Authorized representative in Europe: | ASUS COMPUTER GmbH |
| Address, City: | HARKORT STR. 21-23, 40880 RATINGEN |
| Country: | GERMANY |

declare the following apparatus:

| | |
|----------------|---|
| Product name : | Mobile Dock |
| Model name : | T200T Mobile Dock, J200T Mobile Dock, R204T Mobile Dock |

conform with the essential requirements of the following directives:

2004/108/EC-EMC Directive

| | |
|---|---|
| <input checked="" type="checkbox"/> EN 55022:2010+AC:2011 | <input checked="" type="checkbox"/> EN 55024:2010 |
| <input checked="" type="checkbox"/> EN 61000-3-2:2006+A2:2009 | <input checked="" type="checkbox"/> EN 61000-3-3:2013 |
| <input type="checkbox"/> EN 55013:2001+A1:2003+A2:2006 | <input type="checkbox"/> EN 55020:2007+A11:2011 |

1999/5/EC-R&TTE Directive

| | |
|---|--|
| <input type="checkbox"/> EN 300 328 V1.7.1(2006-10) | <input type="checkbox"/> EN 301 489-1 V1.9.2(2011-09) |
| <input type="checkbox"/> EN 300 440-1 V1.6.1(2010-08) | <input type="checkbox"/> EN 301 489-3 V1.4.1(2002-08) |
| <input type="checkbox"/> EN 300 440-2 V1.4.1(2010-08) | <input type="checkbox"/> EN 301 489-4 V1.4.1(2009-05) |
| <input type="checkbox"/> EN 301 511 V9.0.2(2003-03) | <input type="checkbox"/> EN 301 489-7 V1.3.1(2005-11) |
| <input type="checkbox"/> EN 301 908-1 V5.2.1(2011-05) | <input type="checkbox"/> EN 301 489-9 V1.4.1(2007-11) |
| <input type="checkbox"/> EN 301 908-2 V5.2.1(2011-07) | <input type="checkbox"/> EN 301 489-17 V2.2.1(2012-09) |
| <input type="checkbox"/> EN 301 893 V1.6.1(2011-11) | <input type="checkbox"/> EN 301 489-24 V1.5.1(2010-09) |
| <input type="checkbox"/> EN 302 544-2 V1.1.1(2009-01) | <input type="checkbox"/> EN 302 326-2 V1.2.2(2007-06) |
| <input type="checkbox"/> EN 302 623 V1.1.1(2009-01) | <input type="checkbox"/> EN 302 326-3 V1.3.1(2007-09) |
| <input type="checkbox"/> EN 50360:2001 | <input type="checkbox"/> EN 301 357-2 V1.4.1(2008-11) |
| <input type="checkbox"/> EN 62479:2010 | <input type="checkbox"/> EN 302 291-1 V1.1.1(2005-07) |
| <input type="checkbox"/> EN 50385:2002 | <input type="checkbox"/> EN 302 291-2 V1.1.1(2005-07) |
| <input type="checkbox"/> EN 62311:2008 | |

2006/95/EC-LVD Directive

| | |
|---|---|
| <input checked="" type="checkbox"/> EN 60950-1 / A12:2011 | <input type="checkbox"/> EN 60065:2002 / A12:2011 |
|---|---|

2009/125/EC-ErP Directive

| | |
|--|---|
| <input type="checkbox"/> Regulation (EC) No. 1275/2008 | <input type="checkbox"/> Regulation (EC) No. 278/2009 |
| <input type="checkbox"/> Regulation (EC) No. 642/2009 | <input type="checkbox"/> Regulation (EC) No. 617/2013 |

2011/65/EU-RoHS Directive

Ver. 140331

CE marking



(EC conformity marking)

Position : **CEO**

Name : **Jerry Shen**

Declaration Date: 20/06/2014

Year to begin affixing CE marking: 2014

Signature : _____