

CR9159
Prvo izdanje
Lipanj 2014



HDMI[®]
HIGH-DEFINITION MULTIMEDIA INTERFACE

ASUS Tablet

ASUS mobilna

priključna stanica

E-priručnik

Serije T200

ASUS[®]
IN SEARCH OF INCREDIBLE

Autorsko pravo

Niti jedan dio ovog priručnika, uključujući u njemu opisane proizvode i softver, ne smije se bez izričite pismene suglasnosti tvrtke ASUSTeK COMPUTER INC. (u daljnjem tekstu: ASUS) reproducirati, prenositi, prepisivati, pohranjivati u sustavu gdje se mu se može ponovo pristupiti ili prevoditi na bilo koji jezik, u bilo kojem obliku ili na bilo koji način, osim dokumentacije koju prodavatelj čuva u svrhu izrade sigurnosne kopije.

ASUS DOSTAVLJA OVAJ PRIRUČNIK "KAKAV JEST" BEZ BILO KAKVOG JAMSTVA, IZRAVNOG ILI NEIZRAVNOG, UKLJUČUJUĆI BEZ OGRANIČENJA, NEIZRAVNA JAMSTVA I UVJETE UTRŽIVOSTI I POGODNOSTI ZA ODREĐENE SVRHU. NI U KOJEM SLUČAJU ASUS, NJEGOVI MENADŽERI, UPRAVA, ZAPOSLENICI I AGENTI NEĆE BITI ODGOVORNI NI ZA BILO KAKVU NEIZRAVNU, POSEBNU, SLUČAJNU ILI POSLJEDIČNU ŠTETU (UKLJUČUJUĆI ŠTETU ZBOG GUBITKA DOBITI, POSLOVNOG GUBITKA, GUBITKA ILI KORIŠTENJA PODATAKA, PREKIDA POSLOVANJA I SLIČNE ŠTETE), ČAK NI AKO JE ASUS, ZBOG BILO KAKVOG NEDOSTATKA ILI POGREŠKE U OVOM PRIRUČNIKU ILI PROIZVODU, BIO UPOZNAT S MOGUĆNOŠĆU NASTANKA TAKVIH ŠTETA.

Nazivi proizvoda i tvrtki iz ovog priručnika mogu, ali ne moraju, biti registrirani zaštitni znaci ili proizvodi zaštićeni autorskim pravima pripadajućih vlasnika, te služe samo za potrebe identifikacije i objašnjenja u korist vlasnika tih proizvoda i tvrtki, bez namjere kršenja njihovih prava.

TEHNIČKE KARAKTERISTIKE I PODACI IZ OVOG PRIRUČNIKA SLUŽE SAMO U INFORMATIVNE SVRHE. PRIDRŽANO JE PRAVO NJIHOVE IZMJENE BEZ PRETHODNE NAJAVE I NEĆE SE SMATRATI OBEZOM TVRTKE ASUS. ASUS NE PREUZIMA ODGOVORNOST NI OBEZU ZA BILO KAKVE POGREŠKE I NETOČNOSTI KOJE MOGU POSTOJATI U OVOM PRIRUČNIKU, UKLJUČUJUĆI OPISANE PROIZVODE I SOFTVER.

Copyright © 2014 ASUSTeK COMPUTER INC. Sva prava pridržana

Ograničenje odgovornosti

U određenim situacijama zbog nedostatka za koji je odgovorna tvrtka ASUS ili drugih obveza, možete imati pravo na naknadu štete od tvrtke ASUS. U tom slučaju, bez obzira na osnovu temeljem koje potražujete naknadu štete od tvrtke ASUS, ASUS će biti odgovoran isključivo za štete nastale kao posljedica tjelesne ozljede (uključujući smrt), oštećenja nepokretne i pokretne imovine, ili sve druge stvarne i izravne štete koje su uzrokovane nepoštivanjem i neizvršavanjem zakonskih obveza propisanih ovim jamstvom, u iznosu do navedene ugovorne cijene svakog pojedinog proizvoda.

ASUS je isključivo odgovoran za nadoknadu štete, gubitka i potraživanja koja proizlaze iz ugovora, kaznene odgovornosti ili kršenja prava prema odredbama ovog jamstva.

To se ograničenje također odnosi na dobavljače tvrtke ASUS i prodajno mjesto na kojem ste kupili proizvod te predstavlja maksimalnu odgovornost tvrtke ASUS, njezinih dobavljača i prodajnog mjesta.

TVRTKA ASUS NI U KOJIM OKOLNOSTIMA NEĆE BITI ODGOVORNA ZA SLJEDEĆE: (1) POTRAŽIVANJA TREĆIH OSOBA U VAŠE IME; (2) GUBITAK ZAPISA I PODATAKA TE OŠTEĆENJA ISTIH; ILI (3) POSEBNE, SLUČAJNE, NEIZRAVNE I BILO KAKVE POSLJEDIČNE POSLOVNE ŠTETE (UKLJUČUJUĆI GUBITAK DOBITI I UŠTEĐEVINE), ČAK NI AKO SU ASUS, NJEGOVI DOBAVLJAČI I PRODAJNO MJESTO NA KOJEM STE KUPILI PROIZVOD, BILI SVJESNI MOGUĆNOSTI NASTANKA TAKVIH ŠTETA.

Servis i podrška

Posjetite naše višejezično web-mjesto <http://support.asus.com>

Sadržaj

O ovom priručniku	7
Konvencije koje se koriste u ovom priručniku	8
Ikone.....	8
Tipografija	8
Sigurnosne mjere opreza.....	9
Upotreba ASUS tableta	9
Briga o ASUS tabletu	10
Propisno zbrinjavanje	11

Poglavlje 1: Postavljanje hardvera

Pogled s gornje strane	14
Desna strana.....	18
Funkcije ASUS tablet računala	19
Donja strana	22
Funkcije ASUS mobilne priključne stanice	23
Pogled s gornje strane	23
Dno	25
Priključivanje ASUS tableta.....	26
Odvajanje ASUS tablet računala	27

Poglavlje 2: Korištenje ASUS tableta i ASUS mobilne priključne stanice

Početak rada	30
Punjenje ASUS Tableta.....	31
Podignite i otvorite ploču zaslona.....	33
Pritisnite tipku napajanja.....	33
Geste za zaslon osjetljiv na dodir i dodirnu plohu	34
Korištenje gesti ploče dodirnog zaslona.....	34
Upotreba gesti na dodirnoj površini	38
Geste s jednim prstom.....	39
Geste s dva prsta.....	42
Geste s tri prsta.....	44

Korištenje tipkovnice.....	46
Funkcijske tipke.....	46
Tipke za Windows® 8.1	47
Poglavlje 3: Rad s Windows® 8.1	
Prvo pokretanje uređaja.....	50
Windows® KS	51
Početni zaslon.....	51
Windows® aplikacije	51
Aktivna mjesta	52
Gumb Start.....	55
Prilagođavanje početnog zaslona	57
Rad s Windows® aplikacijama.....	58
Pokretanje aplikacija	58
Prilagodba aplikacija	58
Zatvaranje aplikacija.....	60
Pokretanje zaslona Aplikacije.....	61
Charms bar (Traku Charms)	63
Funkcija Snap	66
Ostale prečice na tipkovnici.....	68
Spajanje na bežičnu mrežu	70
Wi-Fi.....	70
Bluetooth	71
Zrakoplovni način rada.....	72
Spajanje na žične mreže.....	73
Konfiguriranje dinamičke IP adrese / PPPoE veze.....	73
Konfiguriranje statičke IP mrežne veze.....	74
Isključivanje ASUS tableta	75
Postavljanje ASUS tableta u stanje mirovanja.....	75
Zaključani zaslon sustava Windows® 8.1	76
Za nastavak rada sa zaključanog zaslona	76
Prilagođavanje zaključanog zaslona	77
Rješavanje problema	79
Osvježavanje računala	79

Resetiranje računala	80
Napredne mogućnosti.....	81

Poglavlje 4: Nadogradnja ASUS tableta

Ugradnja tvrdog diska	84
Korisni savjeti za ASUS tablet	92
ČPP za hardver	93
ČPP za softver.....	96

Dodaci

Sukladnost unutarnjeg modema.....	100
Pregled	100
Izjava o kompatibilnosti mreže.....	101
Negovorna oprema	101
Izjava Savezne komisije za komunikacije.....	103
Izjava o sukladnosti (R&TTE smjernica 1999/5/EC).....	104
FCC izjava o izloženosti radijskoj frekvenciji.....	105
Podaci o RF izloženosti (SAR).....	105
Upozorenje o CE oznaci.....	106
Podaci o RF izloženosti (SAR) - CE.....	107
Izjava o IC upozorenju.....	108
Kanali za bežični prijenos podataka u različitim regijama.....	109
Ograničenje frekvencijskog raspona u Francuskoj.....	109
Sigurnosne napomene za UL	111
Sigurnosni zahtjev u vezi s napajanjem	112
Informacije o TV tjuneru	112
REACH.....	112
Napomena o proizvodima Macrovision Corporation.....	112
Prevenција gubitka sluha.....	112
Oprez pri korištenju litijskih baterija za Nordijske zemlje (za litij-ionske baterije).....	113
Sigurnosne napomene za optički disk.....	114
Podaci o sigurnoj uporabi lasera.....	114

Napomena o izolaciji.....	114
CTR 21 Odobrenje (za prijenosno računalo s ugrađenim modemom).....	115
Ekološka oznaka Europske unije	117
Izjava o globalnoj sukladnosti s propisima koji se odnose na zaštitu okoliša	118
ASUS recikliranje / Usluge preuzimanja rabljenih proizvoda.....	118

O ovom priručniku

Ovaj priručnik sadrži podatke o hardverskim i softverskim funkcijama ASUS tableta i ASUS mobilne priključne stanice i organiziran je po sljedećim poglavljima:

Poglavlje 1: Postavljanje hardvera

U ovom poglavlju objašnjene su hardverske komponente ASUS tableta i ASUS mobilne priključne stanice.

Poglavlje 2: Korištenje ASUS tableta i ASUS mobilne priključne stanice

U ovom poglavlju objašnjeno je kako se koriste različiti dijelovi ASUS tableta i njegove ASUS mobilne priključne stanice.

Poglavlje 3: Rad s Windows® 8.1

Ovo poglavlje donosi pregled upotrebe sustava Windows® 8.1 na vašem ASUS tabletu.

Poglavlje 4: Nadogradnja ASUS tableta

U ovom poglavlju vodimo vas kroz postupak zamjene i nadogradnje dijelova ASUS tableta.

Savjeti i ČPP

U ovom odjeljku nalaze se preporučeni savjeti, ČPP o hardveru i softveru koje vam pomažu za održavanje i uklanjanje uobičajenih problema s ASUS tabletom.

Dodaci

U ovom odjeljku nalaze se obavijesti i sigurnosna upozorenja za ASUS tablet i ASUS mobilnu priključnu stanicu.

Konvencije koje se koriste u ovom priručniku

U svrhu naglašavanja ključnih informacija u ovom priručniku, poruke su predstavljene na sljedeći način:

VAŽNO! Ova poruka sadrži bitne informacije koje za dovršenje zadatka treba pročitati.

NAPOMENA: Ova poruka sadrži dodatne informacije i savjete koji mogu pomoći u izvođenju zadataka.

UPOZORENJE! Ova poruka sadrži važne informacije koje treba uzeti u obzir radi očuvanja vlastite sigurnosti kod izvođenja određenih zadataka i radi sprečavanja oštećenja podataka na Vašem Tablet i njegovih dijelova.

Ikone

Ikone u nastavku označavaju uređaje koji se mogu koristiti za izvršavanje niza zadataka ili postupaka na ASUS tabletu.



= Koristite dodirni zaslon.



= korištenje dodirne plohe.



= Korištenje tipkovnice.

Tipografija

Podebljano = označava izbornik ili stavku koju je potrebno odabrati.

Kurziv = Ovo označava poglavlja koja možete potražiti u ovom priručniku.

Sigurnosne mjere opreza

Upotreba ASUS tablet



ASUS tablet smije se koristiti samo pri temperaturama okruženja od 5 °C (41 °F) do 35 °C (95 °F).



Nazivni napon naveden je na natpisnoj pločici s donje strane računala i mora biti jednak naponu strujnog adaptera.



ASUS tablet nemojte ostavljati u krilu ili blizu bilo kojeg dijela tijeka da izbjegnute nelagodu ili ozljede zbog izlaganja toplini.



Ne koristite oštećene kabele napajanja, dodatnu opremu ili druge vanjske uređaje s ASUS tabletom.



Kada je ASUS tablet uključen, pazite da ga ne prenosite ili prekrivate s predmetima koji mogu ograničiti protok zraka.



ASUS tablet nemojte stavljati na neravne ili nestabilne radne površine.



Vaš ASUS tablet može prolaziti kroz RTG uređaje u zračnim lukama (koriste se za predmete postavljene na transportne trake), ali nemojte ga izlagati utjecaju magnetskih detektora i palica.



Kontaktirajte svoju zrakoplovnu tvrtku kako biste se upoznali s povezanim uslugama na letu koje je moguće koristiti i ograničenjima koja treba slijediti pri korištenju ASUS tablet tijekom leta.

Briga o ASUS tabletu



Odspojite izvor izmjeničnog napajanja i izvadite baterijski modul (ako se koristi) prije čišćenja ASUS tableta. Koristite čistu celuloznu spužvu ili krpu od antilopa navlaženu otopinom neagresivnog sredstva za čišćenje i s nekoliko kapi tople vode. Uklonite višak vlage s ASUS tableta koristeći suhu krpu.



Nemojte koristiti jake otopine kao što su razrjeđivači, benzen i druge kemikalije na ili u blizini ASUS tableta.



Nemojte stavljati predmete na ASUS tablet.



Nemojte izlagati ASUS tablet snažnim magnetskim ili električnim poljima.



ASUS tablet nemojte koristiti ili izlagati utjecaju tekućina, kiše ili vlage.



ASUS tablet nemojte izlagati prašnjavim uvjetima rada.



ASUS tablet nemojte koristiti blizu mjesta gdje istječe plin.

Propisno zbrinjavanje



ASUS Tablet / ASUS mobilna priključna stanica NEMOJTE odlagati u komunalni otpad. Dijelove ovog proizvoda moguće je ponovo koristiti i reciklirati. Simbol prekriženog koša za otpatke označava da se proizvod (električna i elektronička oprema te baterije koje sadrže živu) ne smije odlagati zajedno s komunalnim otpadom. Elektroničke proizvode odložite prema važećim lokalnim propisima.



NE odlažite bateriju zajedno s komunalnim otpadom. Simbol prekrižene kante za otpatke označava da se baterija ne smije odlagati zajedno s komunalnim otpadom.

Poglavlje 1: Postavljanje hardvera

Pogled s gornje strane

NAPOMENA:

- Izgled tipkovnice razlikuje se ovisno o regiji ili zemlji. Gornji pogled razlikuje se ovisno o modelu ASUS tableta.
- Ova ASUS mobilna priključna stanica je kompatibilna s ASUS tabletima serije T200.

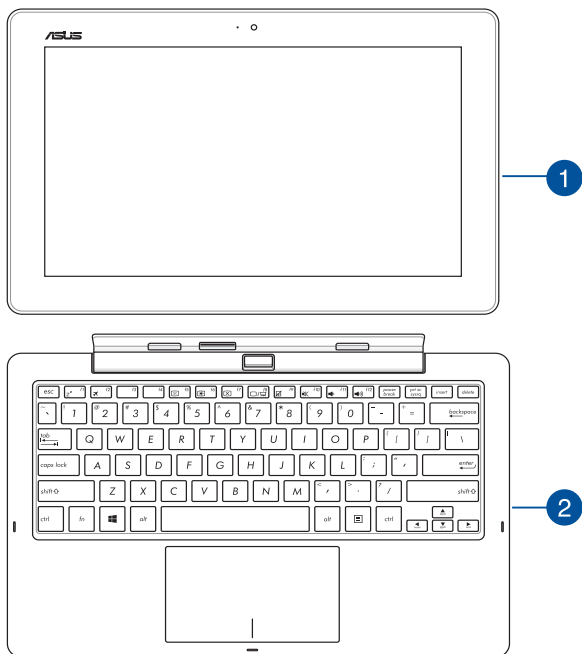

1 ASUS Tablet

ASUS Tablet isporučuje se uz neobveznu ASUS mobilnu priključnu stanicu koja će zadovoljiti vaše mobilne potrebe. Tablet računalo je opremljeno i vlastitim funkcijama za rad i igru kojima se može pristupiti pomoću gesti dodirnog zaslona.

NAPOMENA: Više pojedinosti o uporabi tablet računala potražite u odjeljcima ovog priručnika *Funkcije tablet računala* i *Geste za tablet računalo i dodirnu plohu*.

2 ASUS mobilna priključna stanica

ASUS mobilna priključna stanica ima dodatne ulazne funkcije za ploču dodirnog zaslona preko funkcija dodirne plohe i tipkovnice.

VAŽNO! Više pojedinosti o spajanju i odvajanju tablet računala od njegove mobilne priključne stanice potražite u odjeljcima ovog priručnika *Priključivanje tablet računala na mobilnu priključnu stanicu* i *Odvajanje tablet računala*.

Lijeva strana

Sljedeće hardverske funkcije koje se nalaze na ASUS tabletu i ASUS mobilnoj priključnoj stanici (neobvezna) mogu se koristiti za vrijeme rada na priključenom ili nepriključenom ASUS tabletu.

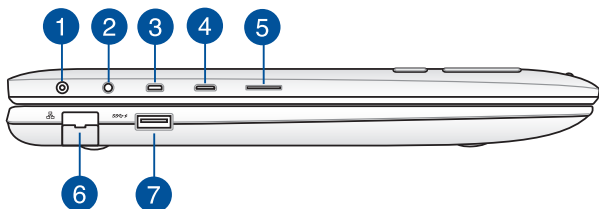

1 Ulaz za istosmjerno napajanje

Priključite isporučeni adapter napajanja u ovaj priključak ako želite napuniti baterijski modul i osigurati napajanje za ASUS tablet.

UPOZORENJE! Adapter može postati vruć za vrijeme upotrebe. Nemojte pokrivati adapter i držite ga što dalje od tijela kad je priključen na električnu utičnicu.

VAŽNO! Za punjenje baterijskog modula i napajanje ASUS tableta koristite samo isporučeni adapter napajanja.

2 Kombinirani priključak izlaza za slušalice/ulaza za mikrofon

Ovaj priključak omogućuje povezivanje prijenosnog računala s vanjskim aktivnim zvučnicima i slušalicama. Ovaj priključak možete koristiti za povezivanje prijenosnog računala s vanjskim mikrofonom.

3 Mikro HDMI priključak

Ovaj priključak predviđen je za mikro HDMI (High-Definition Multimedia Interface, Multimedijalni međusklop visoke definicije) konektor i kompatibilan je s HDCP standardom za HD DVD, Blu-ray i druge reprodukcije sa zaštićenim sadržajem.

4 Mikro USB 2.0 priključak

Mikro USB 2.0 (univerzalna serijska sabirница) priključak kompatibilan je s USB 2.0 ili USB 1.1 uređajima poput tipkovnica, pokazivačkih uređaja, izbrisivih diskova, vanjskih tvrdih diskova, zvučnika, fotoaparata i pisača.

5 Utor za Micro SD karticu

ASUS Tablet dolazi s ugrađenim utorom čitača memorijske kartice koji podržava formate mikroSD, mikroSDHC i microSDXC kartica.

6 Priključak za LAN mrežu

Ukopčajte mrežni kabel u ovaj priključak ako želite računalo priključiti na lokalnu mrežu.

7 USB 3.0 port

Priključak za univerzalnu serijsku sabirnicu 3.0 (USB 3.0) omogućuje brzinu prijenosa do 5 Gbit/s i kompatibilan je s USB 2.0.

Desna strana

Za vrijeme rada na priključenom ASUS tabletu mogu se koristiti sljedeće hardverske funkcije na ASUS mobilnoj priključnoj stanici.



1

USB 2.0 port

USB (univerzalna serijska sabirnica) priključak kompatibilan je s USB 2.0 ili USB 1.1 uređajima poput tipkovnica, pokazivačkih uređaja, flash diskova i vanjskih tvrdih diskova, zvučnika, fotoaparata i pisača.

Funkcije ASUS tablet računala

Pogled s gornje i stražnje strane

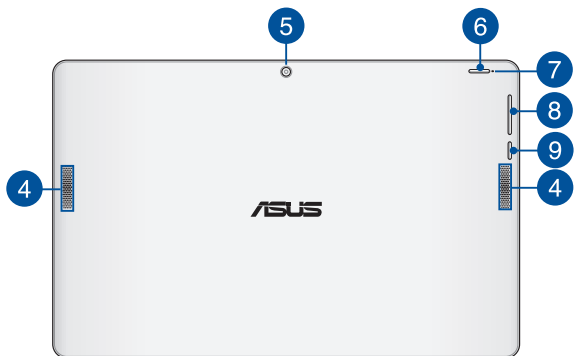
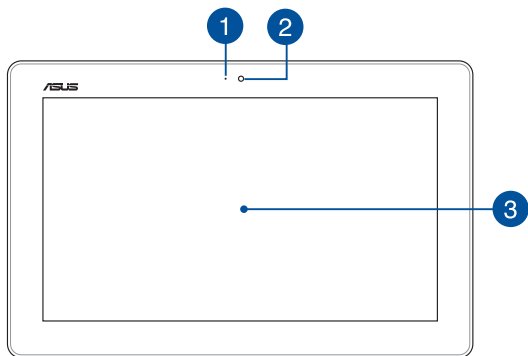

1 **Indikator kamere**

Indikator kamere pokazuje kad se ugrađena kamera koristi.

2 **Prednja kamera**

Ugrađena prednja kamera omogućuje snimanje slika i videozapisa pomoću ASUS tablet računala.

3 **Ploča dodirnog zaslona**

Ovaj dodirni zaslon visoke razlučivosti osigurava izvrsne funkcije za pregled fotografija, video filmova i drugih multimedijских datoteka na ASUS tabletu. On također omogućava korištenje ASUS tableta pomoću gesti dodira.

NAPOMENA: Više pojedinosti o korištenju gesti ploče dodirnog zaslona pri radu s ASUS tabletom potražite u odjeljku ovog priručnika Upotreba ploče dodirnog zaslona.

4 **Zvučnici**

Zvučnici omogućuju slušanje zvuka neposredno iz ASUS tableta. Audio opcije su softverski kontrolirane.

5 **Stražnja kamera**

Ugrađena stražnja kamera omogućuje snimanje slika i videozapisa pomoću ASUS tableta.

6 Tipka za uključivanje

Pritisnite gumb za uključivanje kada želite uključiti ASUS tablet, staviti ga u stanje mirovanja ili ga probuditi iz stanja mirovanja.

U slučaju da ASUS Tablet prestane reagirati, pritisnite i oko deset (10) sekundi držite pritisnutim gumb za uključivanje radi forsiranog isključivanja.

VAŽNO! Prisilno ponovno pokretanje sustava može uzrokovati gubitak podataka. Snažno se preporučuje da redovito izvodite arhiviranje podataka.

7 Indikator napunjenosti baterije

Dvobojna LED dioda daje vizualnu signalizaciju o stanju napunjenosti baterije.

Pojedinosti potražite u sljedećoj tablici.

Boja

Bijelo Kapacitet baterije veći je od 95%

Narančasto Punjenje i kapacite baterije manji je od 95%

Isključeno ASUS tablet nije priključen u izvor napajanja.

8 Gumb za glasnoću

Gumb za glasnoću omogućuje povećavanje i smanjivanje glasnoće na ASUS Tablet.

9 gumb Windows®

Dodirnite ovaj gumb za povratak na Početni zaslon. Ako se već nalazite na Početnom zaslonu, dodirnite ovaj gumb za povratak na zadnju aplikaciju koju ste otvorili.

Donja strana

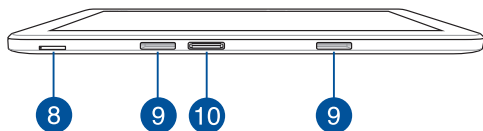

- 8 Utor za mikro SIM karticu (samo za modele s LTE)**
ASUS tablet isporučuje se s ugrađenim utorom za mikro SIM karticu koji podržava GSM, WCDMA i LTE mrežne pojase.
- 9 Rupa šarke**
Poravnajte i umetnite kuke zasuna u ove otvore kako biste sigurno pričvrstili tablet računalo u mobilnu priključnu stanicu.
- 10 Priključak za povezivanje**
Spojite mobilnu priključnu stanicu na ovaj priključak za podržavanje funkcija tipkovnice, dodirnog zaslona i USB 3.0 priključka.

Funkcije ASUS mobilne priključne stanice

VAŽNO!

- ASUS mobilna priključna stanica neobvezni je dio opreme.
- Ova ASUS mobilna priključna stanica kompatibilna je s ASUS tabletom iz serije T200.

NAPOMENA: Izgled tipkovnice razlikuje se ovisno o regiji ili zemlji.

Pogled s gornje strane

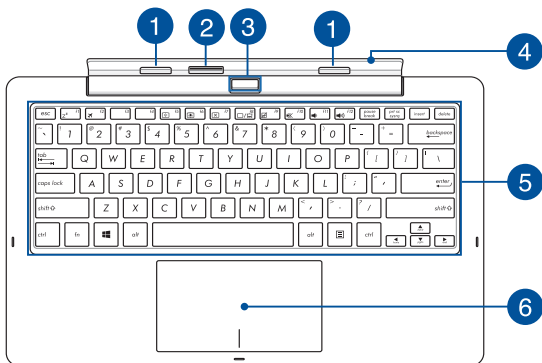

1

Kuka zasuna

Kuke zasuna omogućavaju sigurno pričvršćivanje tablet računala u mobilnu priključnu stanicu.

2

Priključak za priključnu stanicu

Čvrsto priključite tablet u mobilnu priključnu stanicu tako da poravnate priključak za povezivanje na gornjem dijelu ovog priključka.

3 Gumb za oslobađanje

Pritisnite ovaj gumb da na siguran način odvojite tablet računalo od mobilne priključne stanice.

4 Šarnir

Šarnir pridrži tablet računalo dok je spojeno na mobilnu priključnu stanicu. On također drži tablet računalo na svom mjestu za vrijeme podešavanja raznih kutova za gledanje.

5 Tipkovnica

Tipkovnica sadrži QWERTZ tipke u punoj veličini, s dubinom pritiska koja osigurava udobno tipkanje. Ona omogućuje i upotrebu funkcijskih tipki, brz pristup sustavu Windows® i upravljanje drugim multimedijским funkcijama.

NAPOMENA: Raspored tipkovnice razlikuje se prema području.

6 Dodirna ploha

Dodirna ploha omogućuje upotrebu više gesti za kretanje po zaslonu, čime se korisniku nudi intuitivno iskustvo. Ona također simulira funkcije običnog miša.

NAPOMENA: Više pojedinosti potražite u korisničkom priručniku, u poglavlju *Geste na dodirnoj plohi*

Dno

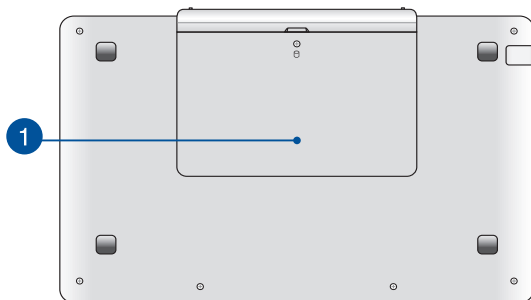

1 Pretinac tvrdog diska

Ovaj pretinac predstavlja rezervirani prostor za HDD (tvrdi disk) ASUS tableta.

NAPOMENA: Više pojedinosti o montaži HDD-a potražite u poglavlju 4: *Nadogradnja ASUS Tableta* Prije montaže zatražite od prodavača pomoć u vezi kompatibilnih HDD opcija za vaš ASUS tablet.

Priključivanje ASUS tableta

Poravnajte ASUS tablet s gornjim dijelom jezička priključne stanice računala, kako je prikazano u nastavku.

VAŽNO!

- Pobrinite se da tablet računalo potpuno umetnete u mobilnu priključnu stanicu.
 - Uvijek podignite cijeli sklop zajedno s podnožjem kada je tablet računalo priključeno na mobilnu priključnu stanicu.
-

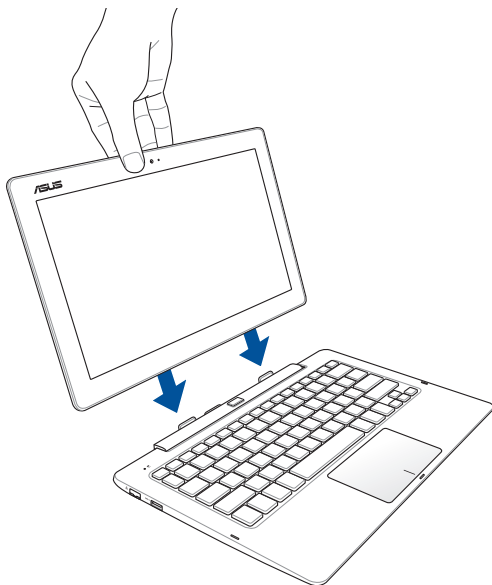

Odvajanje ASUS tablet računala

Pritisnite gumb za otpuštanje na mobilnoj priključnoj stanici za sigurno odvajanje tablet računala od kuka zasuna, zatim lagano izvucite tablet računalo.

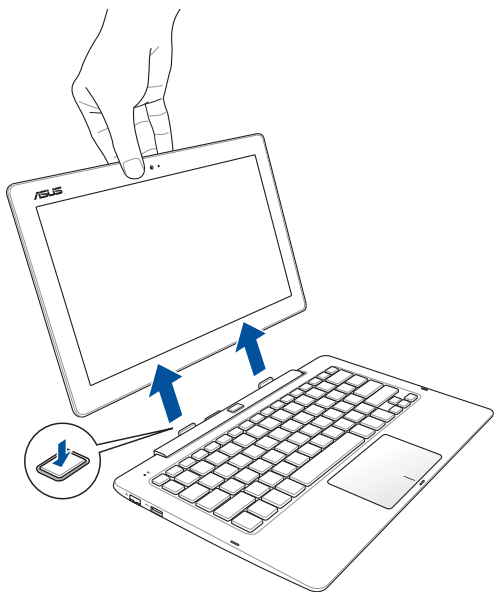

Poglavlje 2: Korištenje ASUS tableta i ASUS mobilne priključne stanice

Početak rada

Priključite tablet u mobilnu priključnu stanicu

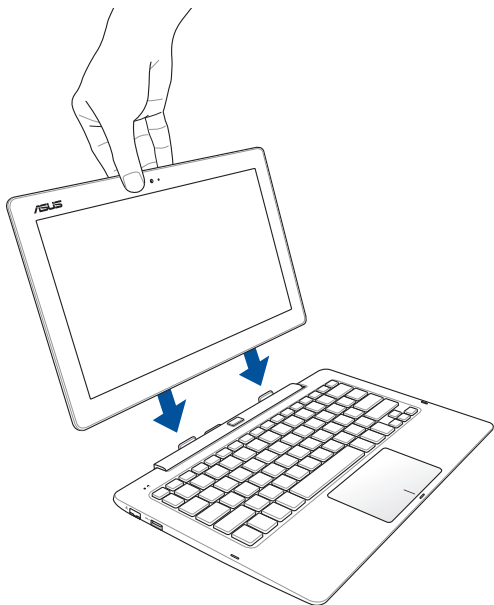

Punjenje ASUS Tableta

- A. Priključite adapter izmjeničnog napajanja u izvor 100 V ~ 240 V napajanja.
- B. Spojite priključak istosmjernog napajanja u ulazni priključak napajanja ASUS tableta.



ASUS tablet puniti **3 sata** prije prve upotrebe u baterijskom načinu rada.

NAPOMENA: Izgled adaptera napajanja može razlikovati ovisno o modelu i vašoj regiji.

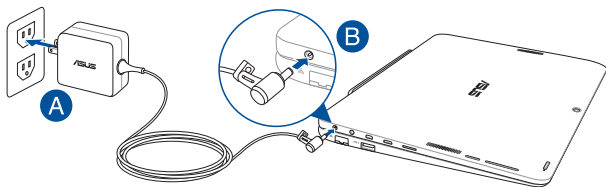

NAPOMENA:

Podaci o adapteru napajanja:

- Ulazni napon : 100-240 Vac
 - Ulazna frekvencija: 50- 60Hz
 - Nazivna izlazna struja: 1.75A (33W)
 - Nazivni izlazni napon: 19 Vdc
-

IMPORTANT!

- Pronađite naljepnicu s nazivnim ulaznim/izlaznim podacima na ASUS tablet računalu i pobrinite se da se oni podudaraju s ulaznim/izlaznim podacima na adapteru napajanja. Neki modeli ASUS tablet računala mogu imati više nazivnih izlaznih struja, ovisno o dostupnom SKU.
- Pobrinite se da ASUS tablet računalo bude priključeno na uzemljeni adapter napajanja prije njegova prvog uključivanja. Snažno preporučujemo da upotrebljavate uzemljenu zidnu utičnicu dok ASUS tablet radi s napajanjem iz mrežnog adaptera.
- Zidna utičnica mora biti lako dostupna i u blizini ASUS tableta.
- Ako ASUS tablet želite odvojiti od mrežnog električnog napajanja, izvucite kabel napajanja ASUS tableta iz ELEKTRIČNE utičnice.

UPOZORENJE!

Pročitajte sljedeće mjere opreza za bateriju vašeg ASUS tablet računala.

- Samo ASUS ovlašteni tehničari smiju uklanjati bateriju unutar uređaja.
 - Baterija unutar uređaja može predstavljati opasnost od požara ili kemijskih opekline ako se ukloni ili rastavi.
 - Držite se naljepnica s upozorenjem o vašoj osobnoj sigurnosti.
 - Postoji opasnost od eksplozije ako bateriju zamijenite nekom neispravne vrste.
 - Ne odlažite ga u vatru.
 - Nikad ne pokušavajte kratko spojiti bateriju ASUS tablet računala.
 - Nikad nemojte pokušati otvoriti ili ponovno zatvoriti bateriju.
 - Ako utvrdite tragove tekućine, prekinite daljnju upotrebu.
 - Baterija i njezini dijelovi moraju se propisno reciklirati ili zbrinuti.
 - Bateriju i druge male predmete držite što dalje od djece.
-

Podignite i otvorite ploču zaslona.

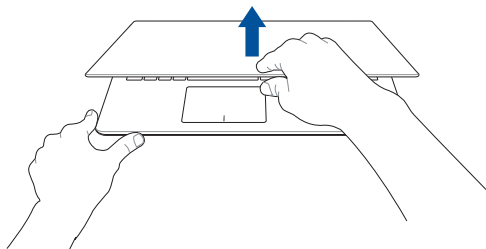

Pritisnite tipku napajanja.

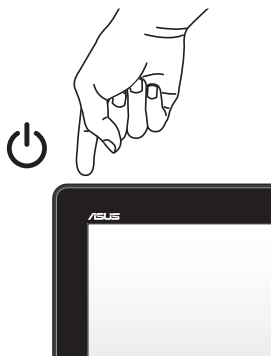

Geste za zaslon osjetljiv na dodir i dodirnu plohu

Geste vam omogućavaju pokretanje programa i pristup postavkama ASUS tableta. Pogledajte sljedeće slike dok koristite ručne geste na dodir i dodirnu plohu.

NAPOMENA: Sljedeće snimke zaslona služe samo kao referenca. Izgled ploče dodirnog zaslona razlikuje se od modela do modela.

Korištenje gesti ploče dodirnog zaslona

Geste vam omogućavaju pokretanje programa i pristup postavkama ASUS tableta. Funkcije se mogu aktivirati uz pomoć gesti rukom na dodirnom zaslonu ASUS tableta.

Povlačenje od lijevog ruba



Povlačite od lijevog ruba zaslona za prebacivanje pokrenutih aplikacija.

Povlačenje od desnog ruba



Povlačite od desnog ruba zaslona za pokretanje **Traku Charms**.

Povlačenje od gornjeg ruba

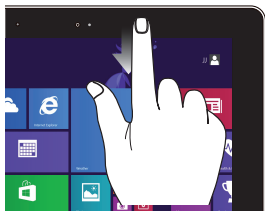

- Na Početnom zaslonu povucite od gornjeg ruba zaslona za pregled trake **Customize (Prilagođavanje)**.
- U pokrenutoj aplikaciji, povlačite od gornjeg ruba zaslona za pregled njezinog izbornika.

Povlačenje prstom

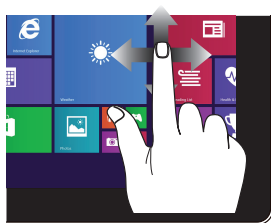

Vucite prstom za listanje prema gore ili prema dolje i povlačite prstom za panoramski pregled zaslona ulijevo ili udesno.

Smanjivanje zumom

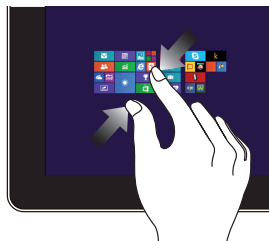

Spojite dva prsta na zaslonu osjetljivom na dodir

Povećavanje zumom



Razmaknite dva prsta na zaslonu osjetljivom na dodir

Kucnite/dvaput kucnite



- Kucnite aplikaciju da je pokrenete.
- U načinu rada radne površine, dvaput kucnite stavku za pokretanje.

Kucnite i zadržite



- Ako aplikaciju želite premjestiti, kucnite i zadržite pločicu s aplikacijom i odvučite je na novu lokaciju.
- Ako želite zatvoriti aplikaciju, kucnite i zadržite gornji dio aktivne aplikacije i odvučite ga u donji dio zaslona kako biste je zatvorili.

Povlačenje gore



Povucite prema gore na početnom zaslonu radi pokretanja zaslona Apps (Aplikacije).

Swipe down



Povucite prema dolje na zaslonu Apps (Aplikacije) radi povratka na početni zaslon.

Upotreba gesti na dodirnoj površini

Pomicanje pokazivača

Možete kucnuti ili kliknuti bilo gdje na dodirnoj plohi radi aktiviranja pokazivača, zatim povucite prstom po dodirnoj plohi radi pomicanja pokazivača po ekranu.

Horizontalno povlačenje

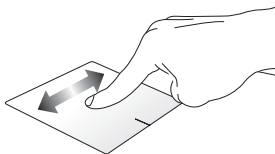

Vertikalno povlačenje

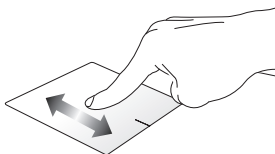

Dijagonalno povlačenje

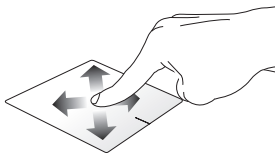

Geste s jednim prstom

Kucnite/klik, dvaput kucnite/Dvostruki klik

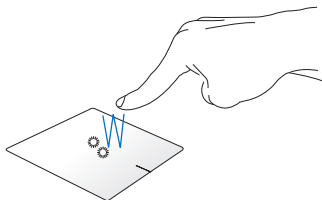

- Na zaslonu Metro Start, kucnite aplikaciju za pokretanje.
- U režimu radne površine, dvaput kucnite stavku za pokretanje.

Povlačenje i ispuštanje

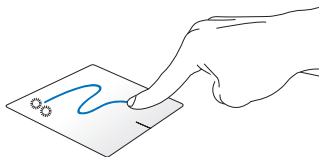

Dvaput kucnite stavku, zatim vucite isti prst bez njegovog podizanja s dodirne plohe. Ako želite ispuštiti stavku na novu lokaciju, odvojite prst od dodirne plohe.

Lijevi klik

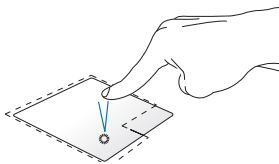

- Na Početnom zaslonu kucnite aplikaciju za pokretanje.
- U režimu radne površine dvaput kucnite aplikaciju za pokretanje.

Desni klik

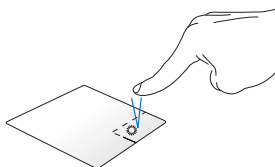

- Na Početnom zaslonu povucite aplikaciju prema dolje radi izbora i pokretanja trake za podešavanje. Ovu tipku možete pritisnuti i za pokretanje trake **All Apps (Sve aplikacije)**.
- Ovu tipku koristite u načinu rada s radnom površinom radi otvaranja izbornika za desni klik.

NAPOMENA: Područja unutar točkaste crte predstavljaju lokacije lijeve tipke miša i desne tipke miša na dodirnoj plohi.

Povlačenje od gornjeg ruba

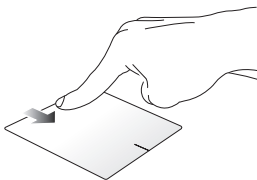

- Na zaslonu Metro Start, povucite od gornjeg ruba za pokretanje trake **All apps (sve aplikacije)**.
- U pokrenutoj aplikaciji, povlačite od gornjeg ruba za pregled njezinog izbornika.

Povlačenje od lijevog ruba

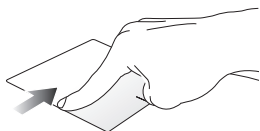

Povlačite od lijevog ruba za promjenu pokrenutih aplikacija.

Povlačenje od desnog ruba

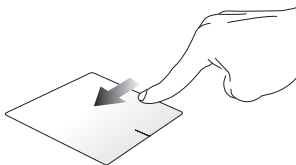

Povlačite od desnog ruba da pokrenete **Charms bar (Traku Charms)**.

Geste s dva prsta

Kucnite/klik

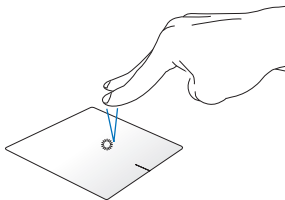

Kucnite s dva prsta dodirnu plohu za simulaciju funkcije desnog klika.

Zaokretanje



Ako želite zaokretati sliku, stavite dva prsta na dodirnu plohu i zatim jedan prst okrećite u smjeru kazaljke ili u smjeru suprotnom od kazaljke, a drugi držite nepomičnim.

Listanje s dva prsta (gore/dolje)

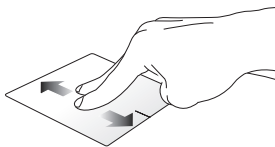

Povlačite dva prsta za listanje prema gore ili dolje.

Listanje s dva prsta (lijevo/desno)

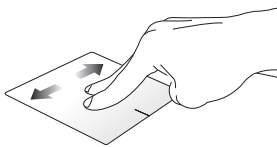

Povlačite dva prsta za listanje udesno ili ulijevo.

Smanjivanje zumom

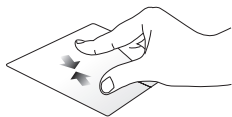

Približite zajedno dva prsta na dodirnoj plohi.

Povećavanje zumom



Razdvojite dva prsta na dodirnoj plohi.

Povlačenje i ispuštanje

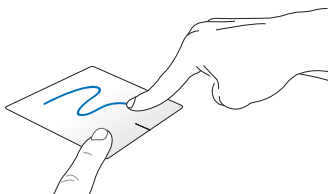

Odaberite stavku i zatim pritisnite i držite lijevu tipku. Drugim prstom povlačite prema dolje niz dodirnu plohu radi povlačenja i ispuštanja stavke na novu lokaciju.

Geste s tri prsta

Povlačenje gore



Povucite s tri prsta prema gore da pokažete sve aplikacije u radu.

Prijedite prstom lijevo/desno



Prijedite s tri prsta lijevo ili desno kako bi se prikazale pokrenute aplikacije u načinu rada s radnom površinom ili na početnom zaslonu.

Povlačenje dolje



Povucite s tri prsta prema dolje da prikazete način rada s radnom površinom.

VAŽNO! Prema zadanim postavkama, geste s tri prsta nisu aktivirane na ASUS tabletu. Ako želite aktivirati te geste, potražite upute u odjeljku *Aktiviranje gesti s tri prsta*.



Aktiviranje gesti s tri prsta

Geste s tri prsta na dodirnoj površini ćete aktivirati sukladno sljedećim uputama:



or



1. Pokrenite aplikaciju Radna površina.
2. U donjem desnom kutu programske trake kucnite  >  radi pokretanja aplikacije ASUS Smart Gesture.
3. Označite sljedeće stavke u oknu Tri prsta:
 - Kretanje kroz stranice
 - Prikaži i kreći se kroz prikaz pokrenutih aplikacija
 - Prikaz radne površine
4. Dodirnite **Apply (Primijeni)**, a zatim **OK (U redu)**.

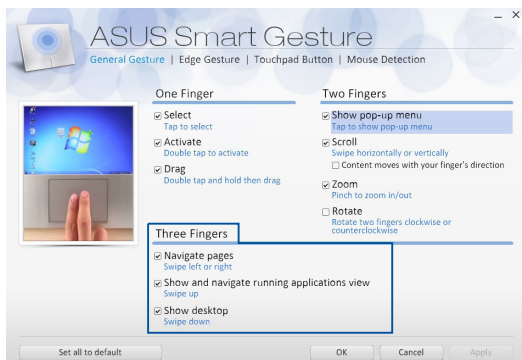

Korištenje tipkovnice

Funkcijske tipke

Funkcijskim tipkama na tipkovnici mogu se aktivirati sljedeće naredbe:



Stavlja ASUS tablet u **Sleep mode (Stanje mirovanja)**



uključuje/isključuje **Airplane mode (Režim zrakoplova)**

NAPOMENA: Kada je aktiviran, **Airplane mode (Režim zrakoplova)** onemogućuje sve bežične veze.



smanjuje svjetlinu zaslona



povećava svjetlinu zaslona



Isključuje se zaslon i ulazi se u povezani način rada u pripravnosti.



Prebacuje režim prikaza

NAPOMENA: Pobrinite se da drugi zaslon bude spojen s ASUS tabletom.



Aktivira ili deaktivira dodirnu plohu.



Uključuje i isključuje zvučnik.



Smanjuje glasnoću zvučnika.



Povećava glasnoću zvučnika.

Tipke za Windows® 8.1

Postoje dvije posebne Windows® tipke na tipkovnici koje se koriste na sljedeći način:



Pritisnite ovu tipku za povratak na zaslon Metro Start. Ako ste već na zaslonu Metro Start, pritisnite ovu tipku za povratak na zadnju aplikaciju koju ste otvorili.



Pritisnite ovu tipku za simulaciju funkcija desnog klika.

Poglavlje 3:

Rad s Windows® 8.1

Prvo pokretanje uređaja

Pri prvom pokretanju računala pojavljuje se niz prozora koji će vam pomoći pri konfiguriranju osnovnih postavki operativnog sustava Windows® 8.1.

Prvo pokretanje ASUS tableta:

1. Pritisnite gumb za uključivanje na ASUS tabletu. Pričekajte nekoliko minuta da se pojavi ekran za postavljanje.
2. Na zaslonu za pripremu odaberite regiju i jezik koji želite koristiti na ASUS tabletu.
3. Pažljivo pročitajte uvjete licence. Odaberite **I accept (Prihvaćam)**.
4. Slijedite upute na zaslonu o konfiguraciji sljedećih osnovnih stavki:
 - Osobna prilagodba
 - Poveži se s mrežom
 - Postavke
 - Vaš račun
5. Nakon konfiguriranja osnovnih stavki, Windows® 8.1 će nastaviti s instalacijom vaših aplikacija i željenih postavki. Pobrinite se da ASUS tablet bude uključen za vrijeme postupka postavljanja.
6. Po dovršetku postupka postavljanja, prikazat će se početni zaslon.

Windows® KS

Windows® 8.1 dolazi sa sučeljem koje se temelji na pločicama (UI) i koje vam omogućuje organiziranje i lak pristup do Windows® aplikacija na početnom zaslonu. On također sadrži sljedeće funkcije koje možete koristiti dok radite na ASUS tabletu.

Početni zaslon

Početni zaslon pojavljuje se nakon uspješne prijave na korisnički račun. On pomaže u organizaciji svih programa i aplikacije koje trebate na jednom mjestu.

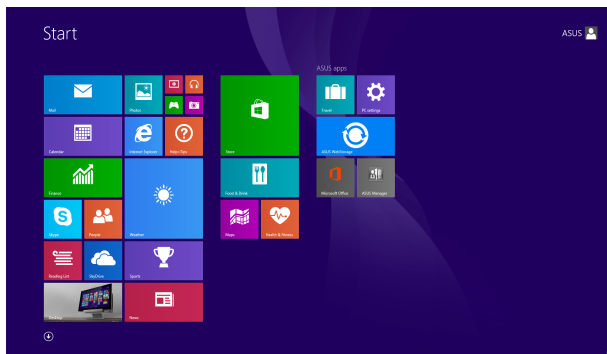

Windows® aplikacije

Ove aplikacije prikvačene su na Početni ekran i prikazuju se u formatu pločica radi lakšeg pristupa.

NAPOMENA: Za potpuno pokretanje nekih aplikacija potrebno je prijaviti se u Microsoft račun.

Aktivna mjesta

Aktivna mjesta na zaslonu omogućavaju pokretanje programa i pristup postavkama ASUS tableta. Funkcije u tim aktivnim mjestima mogu se aktivirati pomoću dodirne plohe.

Aktivna mjesta u pokrenutoj aplikaciji

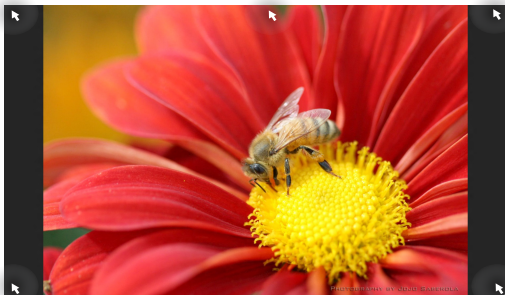

Aktivna mjesta na početnom zaslonu

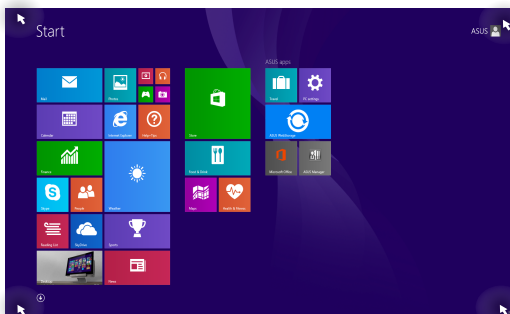

Aktivno mjesto

Radnja

gornji lijevi kut

Postavite pokazivač miša u gornji lijevi kut i zatim kucnite minijaturu zadnje aplikacije radi vraćanja na tu aplikaciju u radu.

Ako ste pokrenuli više od jedne aplikacije, listajte prema dolje da se prikažu sve pokrenute aplikacije.

donji lijevi kut

Na zaslonu s aktivnim aplikacijama:

Postavite pokazivač miša u donji lijevi kut i zatim kucnite  za povratak na Početni zaslon.

NAPOMENA: Također možete pritisnuti

tipku Windows  na tipkovnici za povratak na Početni zaslon.

Na Početnom zaslonu:

Postavite pokazivač miša u donji lijevi kut i zatim kucnite  za povratak na tu aplikaciju.

Aktivno mjesto

Radnja

gornja strana

Držite pokazivač miša na gornjoj strani dok se ne promijeni u ikonu ruke. Povucite pa ispustite aplikaciju na novu lokaciju.

NAPOMENA: Ova funkcija aktivnog mjesta radi samo na aktivnoj aplikaciji ili kada želite koristiti funkciju Snap. Više pojedinosti potražite u funkciji Snap u *Rad s aplikacijama Windows®*.

gornji i donji desni kut

Pomaknite pokazivač miša u gornji ili donji desni kut zaslona da pokrenete **Charms bar (Traku Charms)**.

Gumb Start

Windows 8.1 sadrži gumb Start koji omogućuje prebacivanje između dvije posljednje otvorene aplikacije. Gumbu Start možete pristupiti na početnom zaslonu za vrijeme načina rada s radnom površinom i u bilo kojoj aplikaciji koja je trenutno otvorena na zaslonu.

Gumb Start na početnom zaslonu

NAPOMENA: Stvarna boja gumba Start ovisi o postavkama prikaza koje ste odabrali za početni zaslon.

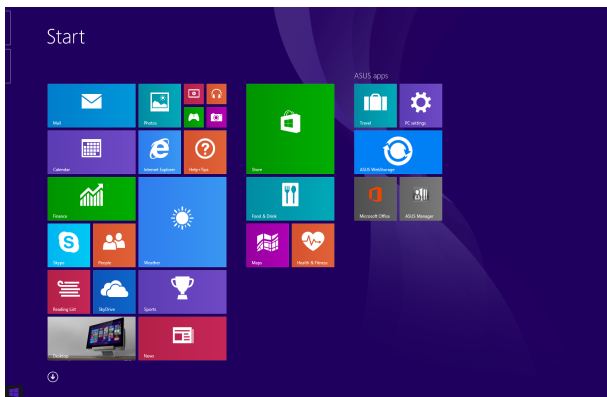

Postavite pokazivač miša iznad lijevog kuta početnog zaslona ili bilo koje otvorene aplikacije kako biste dozvali gumb Start.

Gumb Start u načinu rada s radnom površinom

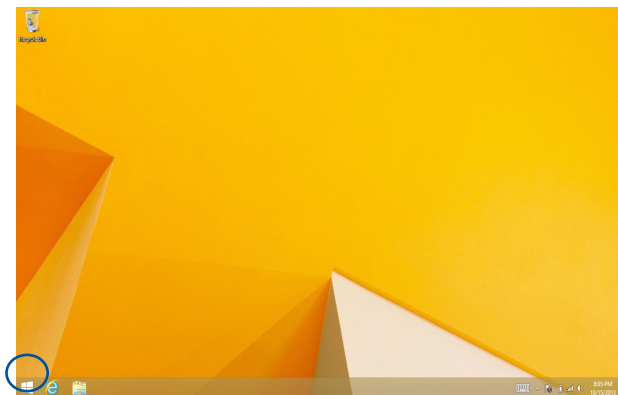

Kontekstualni izbornik

Kad gumb Start kucnete i držite pritisnutim pojavljuje se kontekstualni izbornik u obliku okvira s brzim pristupom nekim programima unutar sustava Windows® 8.1

Kontekstualni izbornik sadrži i sljedeće mogućnosti za isključivanje ASUS tableta: odjava, mirovanje, isključi računalo, ponovno pokreni sustav.

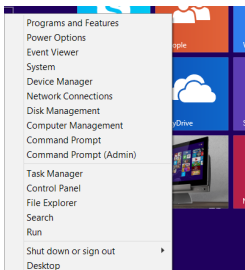

Prilagođavanje početnog zaslona

Windows® 8.1 vam također omogućava prilagođavanje početnog zaslona, na način da vam omogućava da sustav pokrenete izravno u način rada s radnom površinom, te da prilagodite raspored aplikacija na zaslonu.

Prilagođavanje postavki na početnom zaslonu:



1. Pokrenite Desktop (radnu površinu).
2. Desnom tipkom kliknite bilo gdje u programskoj traci osim na gumb Start kako bi se pokrenuo skočni prozor.

ili



3. Kliknite **Properties (Svojstva)**, a zatim odaberite karticu **Navigation (Navigacija)** kako biste kvačicom označili mogućnosti zaslona Navigation (Navigacija) i Start (Početak) koje želite koristiti.

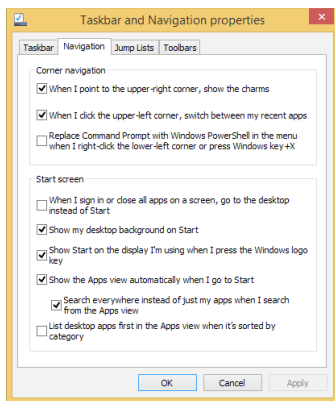

4. Kucnite/kliknite **Apply (Primijeni)** kako bi se spremile nove postavke, a zatim izađite.

Rad s Windows® aplikacijama

Dodirni zaslon ASUS tableta, dodirnu plohu ili tipkovnicu koristite za pokretanje, prilagođavanje i zatvaranje aplikacija.

Pokretanje aplikacija





Kucnite aplikaciju kako bi je pokrenuli



Pokazivač miša dovedite iznad aplikacije i zatim je pokrenite klikom lijeve tipke miša ili jednostrukim dodirnom.



Dvaput pritisnite  pa se pomoću tipki strelica pomičite kroz aplikacije. Pritisnite  za pokretanje aplikacije.

Prilagodba aplikacija

Možete premješati, mijenjati veličinu ili odvajati aplikacije od Početnog zaslona pomoću sljedećeg postupka:

Premještanje aplikacija



Kucnite i zadržite pločicu s aplikacijom i odvučite je na novu lokaciju.



Ako aplikaciju želite premjestiti, dvaput je kliknite i zatim je dovučite na novu lokaciju.

Promjena veličine aplikacije



Kucnite i držite aplikaciju za aktiviranje trake za prilagođavanje, a zatim kucnite  i odaberite veličinu pločice aplikacije.



Kliknite desnim klikom na aplikaciju za aktiviranje trake za prilagođavanje, zatim kucnite/kliknite  i odaberite veličinu pločice aplikacije.

Odvajanje aplikacija



Kucnite i držite aplikaciju za aktiviranje trake za prilagođavanje, a zatim kucnite  za odvajanje aplikacije.



Desnom tipkom kliknite aplikaciju za aktiviranje trake za prilagođavanje, a zatim kucnite/kliknite .

Zatvaranje aplikacija



Kucnite i zadržite gornji dio aktivne aplikacije i odvedite ga u donji dio zaslona kako biste je zatvorili.



1. Dovedite pokazivač miša na gornji dio pokrenute aplikacije i zatim pričekajte da se pokazivač promijeni u ikonu ruke.
2. Povucite pa ispustite aplikaciju u donjem dijelu zaslona i tako je zatvorite.



Na zaslonu pokrenute aplikacije pritisnite  + .

Pokretanje zaslona Aplikacije

Pored aplikacija koje su već prikvačene na Početni zaslon, također možete otvoriti druge aplikacije preko zaslona aplikacije.

NAPOMENA: Stvarno prikazane aplikacije na zaslonu razlikuju se ovisno o modelu. Sljedeća snimka zaslona služi samo kao referenca.

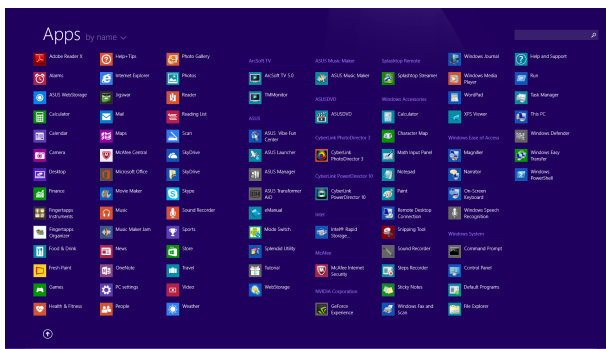

Pokretanje zaslona Apps (Aplikacije)

Pokrenite zaslon aplikacija pomoću dodirnog zaslona ASUS tableta, dodirne plohe ili tipkovnice.



Povucite prema gore na početnom zaslonu.



Na početnom zaslonu kliknite gumb .



Na Početnom zaslonu pritisnite  i zatim pritisnite



Dodavanje još aplikacija na početni zaslon

Više aplikacija na početnom zaslonu možete prikvačiti uz pomoć ploče dodirnog zaslona ili dodirne plohe.



1. Pokrenite zaslon All Apps (Sve aplikacije)
2. Kucnite i držite aplikaciju koju želite prikvačiti na početni zaslon za aktivaciju trake za prilagođavanje. Kada je traka za postavljanje omogućena, možete kucnuti više aplikacija kako biste ih prikvačili na početni zaslon.
3. Kucnite  da prikvačite odabranu aplikaciju na Početni zaslon.



1. Pokrenite zaslon All Apps (Sve aplikacije)
2. Desnom tipkom kliknite aplikacije koje želite dodati na početni zaslon.
3. Dodirnite/kliknite ikonu  kako biste prikvačili odabrane aplikacije na početni zaslon.

Charms bar (Traku Charms)

Charms bar (Traku Charms) je alatna traka koja se može pokrenuti na desnoj strani zaslona. Ona se sastoji od nekoliko alata koji omogućavaju zajedničko korištenje aplikacije i brz pristup prilagodbi postavki na ASUS tabletu.

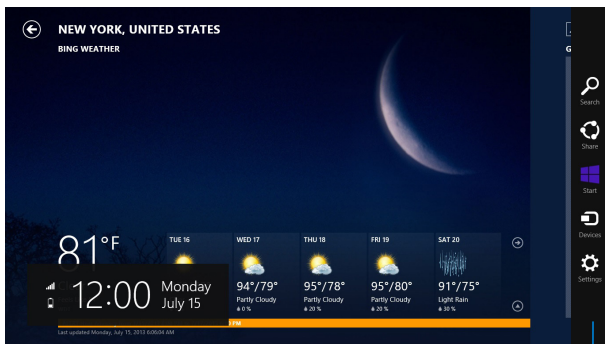

Charms bar (Traku Charms)

Pokretanje Charms bar (Traku Charms)

NAPOMENA: Kada se dozove, Charms bar (Traku Charms) će u početku izgledati kao skup bijelih ikona. Gornja slika prikazuje kako Charms bar (Traku Charms) izgleda kada je aktiviran.

Traku Gumbići pokrenite pomoću dodirnog zaslona prijenosnog računala, dodirne plohe ili tipkovnice.



Povlačite od desnog ruba zaslona da pokrenete **Charms bar (Traka Charms)**.



Pomaknite pokazivač miša u gornji desni ili lijevi kut zaslona.



Pritisnite  + 

U Charms bar (Traku Charms)



Search (Traži)

Ovaj alat omogućuje traženje datoteka, aplikacija ili programa na ASUS tabletu.



Share (Dijeli)

Ovaj alat omogućuje zajedničko korištenje aplikacija putem društvenih stranica ili e-pošte.



Start (Početak)

Ovaj alat vraća prikaz na početni zaslon. Na početnom zaslonu se pomoću ovog alata možete vratiti na nedavno otvorenu aplikaciju.



Devices (Uređaji)

Ovaj alat omogućuje pristup datotekama i njihovo zajedničko korištenje s uređajima koji su priključeni na ASUS tablet, kao što je vanjski zaslon ili pisac.



Settings (Postavke)

Ovaj alat omogućuje pristup postavkama ASUS tableta.

Funkcija Snap

Funkcija Snap prikazuje dvije aplikacije jednu pored druge, omogućujući vam rad ili prebacivanje između aplikacija.

VAŽNO! Pazite da razlučivost tablet računala bude postavljena na 1366 x 768 prije upotrebe funkcije Snap.

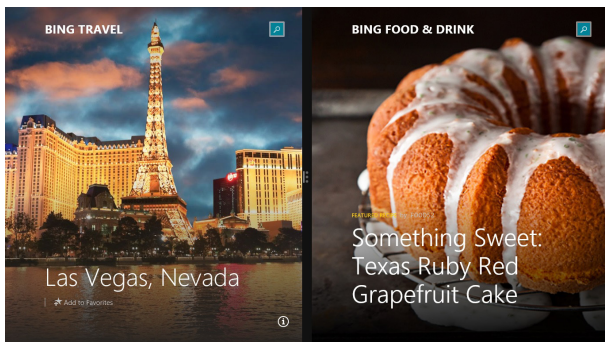

Snap traka

Upotreba funkcije Snap

Pomoću ploče dodirnog zaslona *samo za određene modele*, dodirne plohe ASUS tableta ili tipkovnice aktivirajte i koristite Prikaz na dijelu zaslona.



1. Pokrenite aplikaciju koju želite prikazati u dijelu zaslona.
2. Kucnite i držite gornji dio aplikacije i vucite je na lijevu ili desnu stranu zaslona sve dok se ne pojavi traka za prikaz aplikacije.
3. Pokrenite drugu aplikaciju.



1. Pokrenite aplikaciju koju želite prikazati u dijelu zaslona.
2. Postavite pokazivač miša u gornji dio zaslona.
3. Kada se pokazivač promijeni u ikonu ruke, povucite i ispustite aplikaciju u desni ili lijevi dio zaslona.
4. Pokrenite drugu aplikaciju.



1. Pokrenite aplikaciju koju želite prikazati u dijelu zaslona.
2. Pritisnite  i tipku lijeve ili desne strelice kako biste dodali aplikaciju u lijevo ili desno okno.
3. Pokrenite drugu aplikaciju. Ta aplikacija automatski će se postaviti u prazno okno.

Ostale prečice na tipkovnici

Pomoću tipkovnice također možete koristiti sljedeće prečice za pomoć pri pokretanju aplikacija i snalaženju u Windows®8.1.



Prebacivanje između Početnog zaslona i zadnje pokrenute aplikacije



Pokreće radnu površinu



Pokreće prozor **This PC (Ovo računalo)** u načinu rada s radnom površinom



Otvara se mogućnost **File (Datoteka)** iz gumba **Search (Pretraživanje)**



Otvara okno **Dijeljenje**



Otvara okno **Postavke**



Otvara okno **Uređaji**



Aktivira zaslon za zaključavanje

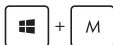

Smanjuje trenutno aktivni prozor



Pokreće se okno **Project (Projekcija)**



Otvora se mogućnost **Everywhere (Svugdje)** iz gumbića **Search (Pretraživanje)**



Otvora prozor **Rad**



Otvora **Centar za laki pristup**



Otvora se mogućnost **Settings (Postavke)** pod gumbićem **Search (Pretraživanje)**



Otvora se kontekstualni izbornik za gumb **Start**



Pokreće ikonu povećala i obavlja zumiranje na zaslonu



Zumiranje zaslona



Otvora **Postavke naratora**

Spajanje na bežičnu mrežu

Wi-Fi

Pristupajte e-pošti, surfajte internetom i zajednički koristite aplikacije putem društvenih stranica pomoću Wi-Fi veze ASUS tableta.

VAŽNO! Isključite **Airplane mode (Zrakoplovni način rada)** da aktivirate Wi-Fi. Više informacija potražite u poglavlju *Settings* (Postavke).

Aktiviranje Wi-Fi veze

Wi-Fi vezu na ASUS tabletu aktivirajte prema sljedećim uputama:



1. Aktivirajte **Charms bar (Traku Charms)**.
2. Kucnite  i kucnite .
3. Odaberite pristupnu točku na popisu raspoloživih Wi-Fi veza.
4. Kliknite **Connect (Poveži)** da pokrenete mrežnu vezu.

NAPOMENA: Morat ćete unijeti sigurnosni ključ za aktivaciju Wi-Fi veze.

5. Ako omogućite dijeljenje između ASUS tableta i drugih sustava s aktiviranom bežičnom vezom, kucnite **Yes, turn on sharing and connect to devices (Da, uključite uređaje za dijeljenje i povezivanje)**. Kucnite **No, don't turn on sharing or connect to devices (Ne, nemoj uključiti dijeljenje ili povezivanje s uređajima)** ako ne želite aktivirati funkciju dijeljenja.

Bluetooth

Olakšajte bežični prijenos podataka preko Bluetooth uređaja.

VAŽNO! Pazite da isključite **Airplane mode (Zrakoplovni način rada)** da aktivirate ASUS tablet. Više informacija potražite u poglavlju *Settings* (Postavke).

Uparivanje s uređajima koji sadrže Bluetooth

Morate upariti prijenosno računalo s uređajima s uređajima s Bluetooth radi aktiviranja prijenosa podataka. Ako to želite, koriste dodirnu plohu na sljedeći način:

1. Aktivirajte **Charms bar (Traku Charms)**.
2. Kucnite  zatim kucnite **Change PC Settings (Promjena postavki računala)**.
3. U **PC Settings (Postavke računala)**, odaberite **Devices (Uređaji)** zatim kucnite **Add a Device (Dodaj uređaj)** da tražite uređaje s aktiviranim Bluetoothom.
4. Odaberite uređaj s popisa. Usporedite lozinku vašeg računala s lozinkom koju ste dobili na odabranom uređaju. Ako su jednaki, kucnite **Yes (Da)** radi uspješnog uparivanja ASUS tableta.

NAPOMENA: Kod nekih uređaja s aktiviranim bluetoothom, možda će se od vas tražiti da upišete lozinku vašeg ASUS tableta.

Zrakoplovni način rada

Airplane mode (Zrakoplovni način rada) deaktivira bežičnu komunikaciju, te vam omogućuje sigurno korištenje ASUS tableta za vrijeme leta zrakoplovom.



Uključuje zrakoplovni način rada



ili



1. Aktivirajte **Charms bar (Traku Charms)**.
2. Kucnite  i kucnite .
3. Povucite klizač udesno traku ulijevo da uključite zrakoplovni način rada.

Pritisnite  + .

Isključuje zrakoplovni način rada



ili



1. Aktivirajte **Charms bar (Traku Charms)**.
2. Kucnite  i kucnite .
3. Povucite klizač ulijevo traku ulijevo da isključite zrakoplovni način rada.

Pritisnite  + .

NAPOMENA: Kontaktirajte svoju zrakoplovnu tvrtku kako biste se upoznali s povezanim uslugama na letu koje je moguće koristiti i ograničenjima koja treba slijediti pri korištenju ASUS tableta tijekom leta.

Spajanje na žične mreže

Možete se povezati sa žičnim vezama kao što su lokalne mreže i širokopoljasna veza s internetom, uz pomoć LAN priključka za ASUS tablet.

NAPOMENA: Obratite se davatelju internetskih usluga (ISP) u vezi pojedinosti ili zatražite od administratora da vam poveća propusnost mrežne veze.

Ako želite konfigurirati postavke držite se sljedećeg postupka.

VAŽNO! Pazite da prije svih potrebnih radnji svi mrežni kabeli budu spojeni između priključka ASUS tableta i lokalne mreže.

Konfiguriranje dinamičke IP adrese / PPPoE veze



1. Pokrenite **Desktop (Radna površina)**.
2. U programskoj traci Windows®, desnom tipkom kliknite ikonu mreže  i kucnite **Open Network and Sharing Center (Otvori centar za mreže i zajedničko korištenje)**.
3. U prozoru centra za mrežu i zajednički rad, odaberite **Change adapter settings (Promijeni postavke adaptera)**.
4. Desnom tipkom miša kliknite LAN i odaberite **Properties (Svojstva)**.
5. Kucnite **Internet Protocol Version 4(TCP/IPv4) (internetski protokol, verzija 4 (TCP/IPv4))** zatim kucnite **Properties (Svojstva)**.

6. Kucnite **Obtain an IP address automatically (Automatski dohvati IP adresu)** i kucnite **OK (U redu)**.

NAPOMENA: Nastavite sa sljedećim koracima ako koristite PPPoE vezu.

7. Vratite se u **Network and Sharing Center (Centar za mreže i zajednički rad)** i kucnite **Set up a new connection or network (Postavi novu vezu ili mrežu)**.
8. Odaberite **Connect to the Internet (Poveži se s Internetom)** i kucnite **Next (Dalje)**.
9. Kucnite **Broadband (PPPoE) (Širokopolasna veza (PPPoE))**.
10. Unesite korisničko ime, lozinku i naziv veze **Connect (Poveži se)**.
11. Kucnite **Close (Zatvori)** da biste završili s konfiguriranjem.
12. Kucnite  na programskoj traci i zatim kucnite vezu koju ste upravo izradili.
13. Upišite korisničko ime i lozinku i zatim kucnite **Connect (Poveži se)** za pokretanje povezivanja s internetom.

Konfiguriranje statičke IP mrežne veze



1. Ponovite korake 1 do 5 u *Configuring a dynamic IP/PPPoE network*. (konfiguriranje dinamičke IP/PPPoE mreže).
2. Kucnite **Use the following IP address (Koristi sljedeću IP adresu)**.
3. Unesite IP adresu, masku podmreže i zadani mrežni prolaz koje ste dobili od svog davatelja usluga.
4. Po potrebi možete upisati DNS adresu željenog poslužitelja i adresu alternativnog DNS poslužitelja te zatim kucnite **OK (U redu)**.

Isključivanje ASUS tableta

ASUS tablet možete isključiti na jedan od sljedećih načina:



ili



- Kucnite  na **Charms bar (Traku Charms)** i zatim kucnite  > **Shut down (Isključi)** radi normalnog isključivanja.



- Na zaslonu za prijavu kucnite  > **Shut down (Isključi)**.
- ASUS tablet možete isključiti i u načinu rada s radnom površinom. To možete učiniti ako pokrenete radnu površinu i zatim pritisnete *alt + f4* radi otvaranja prozora Isključivanje. Na padajućem popisu odaberite **Shut Down (Isključivanje)** i zatim odaberite **OK (U redu)**.
- Ako ASUS tablet ne reagira, pritisnite i držite pritisnutim gumb za uključivanje najmanje četiri (4) sekunde sve dok se ASUS tablet ne isključi.

Postavljanje ASUS tableta u stanje mirovanja

Za postavljanje ASUS tableta u stanje mirovanja jedanput pritisnete gumb za uključivanje.



ASUS tablet možete dovesti u stanje mirovanja i u načinu rada s radnom površinom. To možete učiniti ako pokrenete radnu površinu i zatim pritisnete *alt + f4* radi otvaranja prozora Isključivanje. Na padajućem popisu odaberite **Sleep (Mirovanje)** i zatim odaberite **OK (U redu)**.

Zaključani zaslon sustava Windows® 8.1

Zaključani zaslon sustava Windows® 8.1 prikazuje se kada aktivirate ASUS tablet iz načina mirovanja ili hibernacije. On se prikazuje i kada zaključate ili otključate sustav Windows® 8.1.



Zaključani zaslon može se prilagoditi radi upravljanja pristupom operativnom sustavu. Možete promijeniti njegovu pozadinu i pristupiti nekim aplikacijama, iako je ASUS tablet još zaključano.

Za nastavak rada sa zaključanog zaslona



ili



1. Dodirnite/kliknite dodirnu površinu ili pritisnite bilo koju tipku na tipkovnici ASUS tableta.
2. (Opcija) ako je vaš račun zaštićen lozinkom, morat ćete je unijeti za nastavak na početni zaslon.

Prilagođavanje zaključanog zaslona

Zaključani zaslon možete prilagoditi za prikaz željene fotografije, dijaprojektije fotografija, ažuriranja aplikacije i brzi pristup kameri ASUS tableta. Za promjenu postavki zaključanog zaslona pogledajte sljedeće upute:

Odabir fotografije



1. Pokrenite traku Gumbiči > **Settings (Postavke)**.
2. Odaberite **Change PC Settings > Lock screen (Promjena postavki PC-ja > Zaključani zaslon)**
3. U **Lock screen preview (Pretpregled zaključanog zaslona)** kliknite **Browse (Pregledaj)** kako biste odabrali fotografiju koju želite koristiti kao pozadinu na zaključanom zaslonu.

Izvođenje dijaprojektije



1. Pokrenite traku Gumbiči > **Settings (Postavke)**.
2. Odaberite **Change PC Settings > Lock screen (Promjena postavki PC-ja > Zaključani zaslon)**
3. U **Lock screen preview (Pretpregled zaključanog zaslona)** pomaknite kliznu traku **Play a slide show on the lock screen (Pokreni dijaprojektiju na zaključanom zaslonu)** na **On (Uključeno)**.
4. Pomaknite se prema dolje ako želite prilagoditi sljedeće mogućnosti za dijaprojektiju zaključanog zaslona:

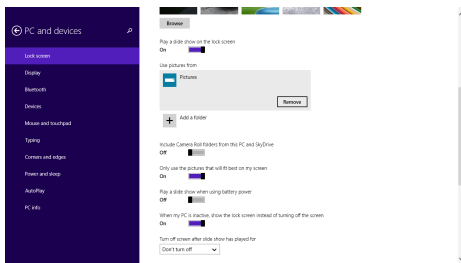

Dodavanje ažuriranja aplikacije



1. Pokrenite traku Gumbići > **Settings (Postavke)**.
2. Odaberite **Change PC Settings > Lock screen (Promjena postavki PC-ja > Zaključani zaslon)**
3. Pomičite se prema dolje dok ne ugledate mogućnost **Lock screen apps (Aplikacije na zaključanom zaslonu)**.
4. Pomoću sljedećih mogućnosti dodajte aplikacije čija ažuriranja biste htjeli vidjeti na zaključanom zaslonu:

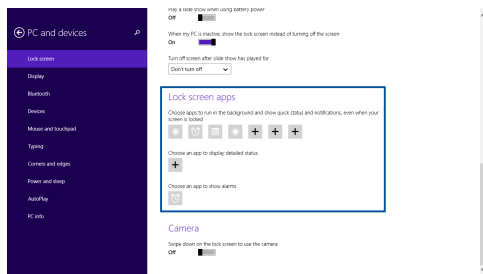

Aktiviranje kamere ASUS tableta sa zaključanog zaslona

Na zaključanom zaslonu prijelazom prsta prema dolje aktivirat ćete i pokrenuti korištenje kamere ASUS tableta. Pogledajte sljedeće korake o načinu aktiviranja ove značajke:



1. Pokrenite traku Gumbići > **Settings (Postavke)**.
2. Odaberite **Change PC Settings > Lock screen (Promjena postavki PC-ja > Zaključani zaslon)**
3. Pomičite se prema dolje dok ne ugledate mogućnost **Camera (Kamera)**.
4. Pomaknite kliznu traku na **On (Uključeno)**.

Rješavanje problema

Pritiskanjem na  za vrijeme provjere POST, možete pristupiti opcijama za rješavanje problema za sustav Windows® 8 koje obuhvaćaju sljedeće:

- **Osvježavanje računala**
- **Resetiranje računala**
- **Napredne mogućnosti**

Osvježavanje računala

Koristite **Refresh your PC (Osvježi računalo)** ako želite osvježiti sustav bez gubitka trenutnih datoteka i aplikacija.

Za pristup tome za vrijeme POST:.



1. Iznova pokrenite ASUS tablet i zatim pritisnite  za vrijeme provjere POST.
2. Pričekajte da Windows® učita ekran s opcijom Choose (Odaberi) i zatim kucnite **Troubleshoot (Rješavanje problema)**.
3. Kucnite **Refresh your PC (Osvježavanje računala)**.
4. Na ekranu za osvježavanje računala pročitajte točke biltena i saznajte više o upotrebi te opcije i zatim kliknete **Next (Dalje)**.
5. Kucnite račun koji želite osvježiti.
6. Upišite lozinku računa i kucnite **Continue (Nastavak)**.
7. Kucnite **Refresh (Osvježi)**.

VAŽNO! Pazite da ASUS tablet bude ukopčan u mrežnu utičnicu prije osvježivanja sustava.

Resetiranje računala

VAŽNO! Arhivirajte sve podatke prije izvođenja ove mogućnosti.

Opcija **Reset your PC (Resetiranje računala)** vraća računalo na tvornički zadane postavke.

Za pristup tome za vrijeme POST:



1. Iznova pokrenite ASUS tablet i zatim pritisnite  za vrijeme provjere POST.



2. Pričekajte da Windows® učita ekran s opcijom Choose (Odaberi) i zatim kucnite **Troubleshoot (Rješavanje problema)**.
3. Kucnite **Refresh your PC (Osvježavanje računala)**.
4. Na zaslonu za resetiranje računala pročitajte točke biltena i saznajte više o upotrebi te opcije i zatim kliknete **Next (Dalje)**.
5. Kucnite željene opcije resetiranja: **Just remove my files (Samo ukloni datoteke)** ili **Fully clean the drive (Do kraja očisti pogon)**.
6. Kucnite za **Reset (Resetiranje)**.

VAŽNO! Pazite da ASUS tablet bude ukopčan u mrežnu utičnicu prije resetiranja sustava.

Napredne mogućnosti

Koristite **Advanced options (Napredne mogućnosti)** za izvođenje dodatnih mogućnosti rješavanja problema ASUS tableto.

Za pristup tome za vrijeme POST:



1. Iznova pokrenite ASUS tablet i zatim pritisnite  za vrijeme provjere POST.
2. Pričekajte da Windows® učita ekran s opcijom Choose (Odaberi) i zatim kucnite **Troubleshoot (Rješavanje problema)**.
3. Kucnite **Advanced options (Napredne mogućnosti)**.
4. Na zaslonu Advanced options (Napredne mogućnosti) odaberite mogućnost za rješavanje problema koju želite provesti.
5. Slijedite gornje korake kako biste dovršili instalaciju.



Upotreba oporavka slike sustava

U **Advanced options (Napredne mogućnosti)**, možete koristiti **System Image Recovery (Oporavak slike sustava)** za oporavak sustava uz pomoć specifične slike datoteka.

Za pristup tome za vrijeme POST:



1. Iznova pokrenite ASUS tablet i zatim pritisnite  za vrijeme provjere POST.
2. Pričekajte da Windows® učita ekran s opcijom Choose (Odaberi) i zatim kucnite **Troubleshoot (Rješavanje problema)**.
3. Kucnite **Advanced options (Napredne mogućnosti)**.



4. Na zaslonu Advanced options (Napredne mogućnosti) odaberite **System Image Recovery (Oporavak slike sustava)**.
5. Odaberite koji račun želite oporaviti pomoću datoteke sa slikom sustava.
6. Upišite lozinku računa i kucnite **Continue (Nastavak)**.
7. Odaberite **Use the latest available system image (recommended) (Upotrijebite najnoviju dostupnu sliku sustava (preporučuje se))** i zatim kucnite **Next (Dalje)**. Također možete odabrati **Select a system image (Odaberite sliku sustava)** ako je slika vašeg sustava na vanjskom uređaju ili DVD disku.
8. Slijedite korake u nastavku kako biste dovršili postupak oporavka slike sustava.

NAPOMENA: Snažno preporučujemo da redovito izrađujete sigurnosne kopije sustava kako biste spriječili gubitak podataka u slučaju prestanka rada računala.

Poglavlje 4: Nadogradnja ASUS tableta

Ugradnja tvrdog diska

Pogledajte sljedeće korake ako trebate zamijeniti HDD (pogon tvrdog diska) ASUS tableta.

VAŽNO! Maksimalnu kompatibilnost i pouzdanost osigurat ćete isključivo kupnjom baterijskih modula kod ovlaštenih zastupnika ovog ASUS tableta. Preporučujemo da zamjenu HDD-a vršite pod stručnim nadzorom. Također možete posjetiti ovlašteni servisni centar za daljnju pomoć.

UPOZORENJE! Odvojite spojene vanjske uređaje, telefone ili telekomunikacijske veze i priključak električnog napajanja (poput vanjskog električnog napajanja, baterijskog modula, itd.) prije skidanja poklopca tvrdog diska.

NAPOMENA: Izgled donje strane ASUS tableta i HDD može se razlikovati za razne modele, ali ugradnja tvrdog diska uvijek je ista.

- A. Otpustite vijak poklopca odjeljka ASUS tableta.
- B. Izvucite poklopac odjeljka i u potpunosti ga uklonite s ASUS tableta.

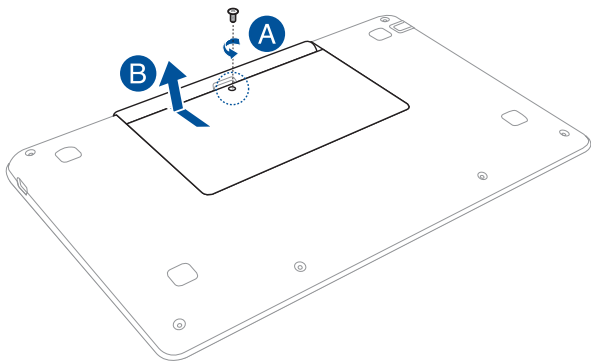

- C. Izvadite vijke koji pričvršćuju ležište tvrdog diska za odjeljak.
- D. Uklonite ležište za HDD iz odjeljka uz pomoć klapne.

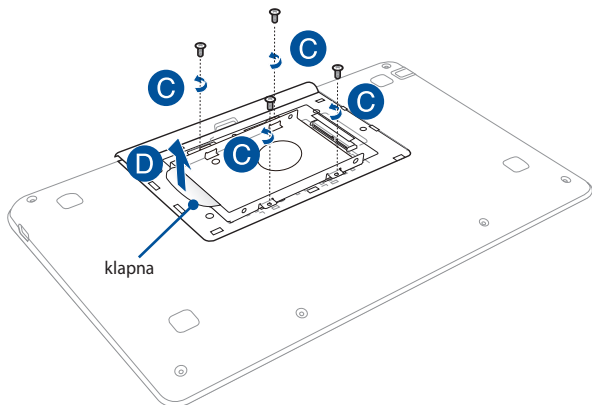

- E. Stavite HDD u ležišta za HDD.
- F. Pričvrstite HDD unutar ležišta za HDD uz pomoć vijaka koje ste dobili uz ležište za HDD.

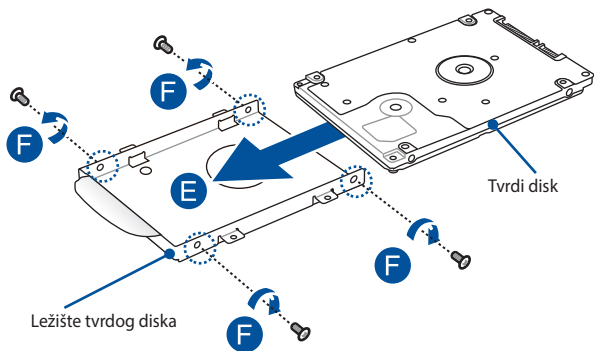

- G. Vratite ležište za HDD natrag u odjeljak s priključkom HDD-a poravnanim s priključkom za tvrdi disk na ASUS mobilnoj priključnoj stanici. Pritisnite ležište za HDD tako da se spoji s ASUS mobilnom priključnom stanicom.
- H. Pričvrstite ležište tvrdog diska vijcima koje ste ranije uklonili.

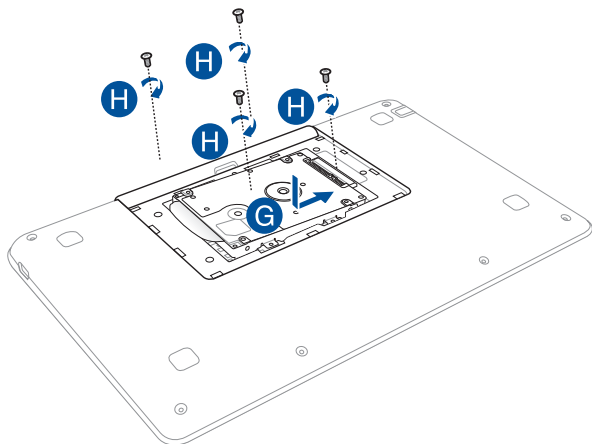

- I. Poravnajte i zatim pritisnite poklopac odjeljka natrag na mjesto.
- J. Vratite i stegnite vijke koje ste ranije izvadili.

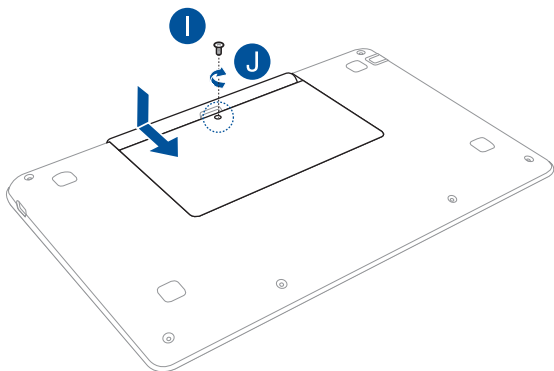

Savjeti i ČPP

Korisni savjeti za ASUS tablet

Ako želite maksimalno poboljšati upotrebu ASUS tableta, održavajte radna svojstva sustava i osigurajte sve podatke; u nastavku slijede neki korisni savjeti:

- Povremeno ažurirajte sustav Windows® kako bi vaše aplikacije imale najnovije sigurnosne postavke.
- Koristite ASUS Live Update za ažuriranje isključivo ASUS-ovih aplikacija, upravljačkih programa i uslužnih programa na vašem ASUS tabletu. Dodatne pojedinosti pronaći ćete u programu ASUS Tutor koji je instaliran na ASUS tablet.
- Koristite antivirusni softver za zaštitu podataka i ažurirajte ga.
- Ako to nije apsolutno neophodno, nemojte prisilno isključivati ASUS tablet.
- Uvijek izradite sigurnosnu kopiju podataka i svakako izradite rezervnu verziju podataka na vanjskom uređaju za pohranu.
- Nemojte koristiti ASUS tablet na iznimno visokim temperaturama. Ako nećete koristiti ASUS tablet dulje vremensko razdoblje (barem mjesec dana), preporučamo da izvadite bateriju, ako je to moguće.
- Odvojite sve vanjske uređaje i provjerite imate li sljedeće stavke prije nego resetirate ASUS tablet:
 - Ključ proizvoda za vaše operativne sustave i druge instalirane aplikacije
 - Sigurnosnu kopiju podataka
 - ID za prijavu i lozinku
 - Podatke o internetskoj vezi

ČPP za hardver

1. Kada uključim ASUS tablet, na zaslonu se pojavljuje crna, a nekada i točkica u boji. Što da učinim?

Iako se te točkice normalno pojavljuju na zaslonu, one ne utječu na sustav. Ako problem ne nestane i naknadno utječe na radnu izvedbu sustava, potražite pomoć u ovlaštenom ASUS servisnom centru.

2. Moja ploča zaslona ima neravnomjernu boju i svjetlinu. Kako to mogu popraviti?

Na boju i svjetlinu ploče zaslona može utjecati kut gledanja i trenutni položaj ASUS tableta. Svjetlina i ton boja razlikuju se i između modela ASUS tableta. Koristite funkcijske tipke ili postavke prikaza u vašem operativnom sustavu za podešavanje izgleda ploče zaslona.

3. Kako da maksimalno povećam radni vijek baterije ASUS tableta?



Postupite prema nekom od sljedećih prijedloga:

- Koristeći funkcijske tipke prilagodite svjetlinu zaslona.
- Ako ne koristite Wi-Fi vezu, prebacite sustav u **Airplane mode (Zrakoplovni način rada)**.
- Odvojite nekorištene USB uređaje.
- Zatvorite nekorištene aplikacije, posebno one koje zauzimaju previše memorije sustava.

4. LED pokazatelj baterije se ne uključuje. U čemu je problem?



- Provjerite je li adapter napajanja baterijskog modula ispravno priključen. Možete i probati odvojiti adapter napajanja ili baterijski modul, pričekati minuti i zatim ih ponovno priključiti u utičnicu i ASUS tablet.
- Ako problem ne nestane, pomoć zatražite od lokalnog ASUS servisnog centra.

5. Zašto moja dodirna površina ne radi?

- Pritisnite  +  da omogućite dodirnu površinu.
- Provjerite jeste li program ASUS Smart Gesture postavili za deaktiviranje dodirne površine prilikom povezivanja s vanjskim pokazivačkim uređajem.

6. Kada reproduciram audio i video datoteke, zašto ne mogu čuti zvuk iz zvučnika ASUS tableta?

Postupite prema nekom od sljedećih prijedloga:

- Pritisnite  +  da povećate glasnoću.
- Provjerite jesu li zvučnici utišani.
- Provjerite je li priključak za slušalice umetnut u ASUS tablet i ako jest, izvadite ga.



7. Što da učinim ako se adapter napajanja ASUS tableta izgubi ili ako baterija prestane raditi?

Pomoć potražite od lokalnog ASUS servisnog centra.

8. Zašto iz zvučnika ASUS tableta i dalje izlazi zvuk iako sam priključio slušalice u desni priključak?

Otvorite **Control Panel (Upravljačka ploča) > Hardware and Sound (Hardver i zvuk)**, a zatim **Audio Manager (Upravitelj za zvuk)** i konfigurirajte postavke.

9. Moj ASUS tablet ne vrši na odgovarajući način unos prema pritisnutim tipkama jer se pokazivač ne prestaje pomicati. Što da učinim?

Pazite da ništa slučajno ne dodiruje ili pritišće dodirnu površinu dok koristite tipkovnicu. Dodirnu površinu možete i deaktivirati pritiskom na  + .



10. Dodirna površina mog ASUS tableta ne radi. Što da učinim?

Postupite prema nekom od sljedećih prijedloga:

- Provjerite jeste li ASUS Smart Gesture postavili za deaktiviranje dodirne površine povezivanje vanjskog pokazivačko uređaja s ASUS tabletom. Ako jeste, deaktivirajte ovu funkciju.

- Pritisnite  + .

11. Umjesto da se prikazuju slova, kada pritišćem tipke "U", "I" i "O" na tipkovnici, prikazuju se brojevi. Kako to mogu promijeniti?

Pritisnite tipku  ili  +  (na odabranim modelima) na ASUS tabletu kako biste isključili ovu značajku i koristili navedene tipke za unos slova.

12. Kako ću znati radi li moj sustav?

Pritisnite i približno dvije (2) sekunde držite gumb za uključivanje dok LED indikator gumba za uključivanje ne zatrepće pet puta, a LED indikator kamere jednom.

ČPP za softver

- 1. Kada uključim prijenosno računalo, indikator napajanja se uključi, ali ne i indikator aktivnosti diska. Također se ne pokreće ni sustav. Što mogu učiniti da to popravim?**

Postupite prema nekom od sljedećih prijedloga:

- Prisilno isključite prijenosno računalo držeći pritisnutim gumb za uključivanje dulje od deset (10) sekunde. Provjerite jesu li adapter napajanja i baterijski modul pravilno umetnuti pa uključite prijenosno računalo.
- Ako problem ne nestane, pomoć zatražite od lokalnog ASUS servisnog centra.

- 2. Što učiniti kada se na ekranu pojavi poruka: "Remove disks or other media. Press any key to restart. (Izvadite diskove i ostale medije. Pritisnite bilo koju tipku za ponovno pokretanje.)"?**

Postupite prema nekom od sljedećih prijedloga:

- Izvadite sve priključene USB uređaje i ponovno pokrenite prijenosno računalo.
- Ako problem ne nestane, vaše prijenosno računalo možda ima problem s memorijom. Pomoć potražite od lokalnog ASUS servisnog centra.

- 3. Moje prijenosno računalo pokreće se sporije nego obično, a operativni sustav radi usporeno. Kako to mogu popraviti?**

Izbrišite aplikacije koje ste nedavno instalirali ili koje nisu isporučene s operativnim sustavom, a zatim ponovno pokrenite sustav.

4. Ne pokreće se sustav ASUS tableta. Kako to mogu popraviti?

Postupite prema nekom od sljedećih prijedloga:

- Uklonite sve uređaje koji su priključeni na ASUS tablet pa ponovno pokrenite sustav.
- Pritisnite **F9** nakon pokretanja. Kada vaše računalo uđe u **Troubleshooting (Rješavanje problema)**, odaberite **Refresh (Osvježi)** ili **Reset your PC (Resetiraj računalo)**.
- Ako problem ne nestane, pomoć zatražite od lokalnog ASUS servisnog centra.

5. Zašto se moj ASUS tablet ne može probuditi iz stanja mirovanja ili hibernacije?

- Morate pritisnuti gumb za uključivanje kako biste mogli nastaviti u posljednjem radnom stanju.
- Sustav je možda potpuno ispraznio bateriju. Priključite adapter napajanja na ASUS tablet i u utičnicu, a zatim pritisnite gumb za uključivanje.

Dodaci

Sukladnost unutarnjeg modema

ASUS tablet s unutarnjim modemom sukladan je JATE (Japan), FCC (SAD, Kanada, Koreja, Tajvan), i CTR21. Unutarnji modem je odobren u skladu sa odlukom vijeća 98/482/EC za povezivanje na javnu komutiranu telefonsku mrežu (PSTN) sa jednog terminala u Europi. Međutim, zbog razlika u pojedinim PSTN mrežama između nekih država, odobrenje samo po sebi ne predstavlja bezuvjetno jamstvo uspješnog rada na svakoj terminalnoj točki u PSTN mreži. U slučaju problema prvom prilikom kontaktirajte vašeg dobavljača opreme.

Pregled

Dana 4.kolovoza 1988 Europsko vijeće objavilo je odluku o CTR 21 u službenom listu EZ-a. CTR 21 odnosi se na svu opremu terminalne opreme za negovorne usluge s DTMF-biranjem koje je predviđeno za povezivanje na analognu PSTN (Javna komutirana telefonska mreža).

CTR 21 (Common Technical Regulation) za zahtjeve o priključcima za povezivanje na analognu javnu telefonsku mrežu terminalne opreme (isključujuću terminalnu opremu koja podržava opravdani slučaj korištenja usluge govorne telefonije) u kojoj se mrežno adresiranje (ako postoji) obavlja putem dvotonskog signaliziranja s više frekvencija.

Izjava o kompatibilnosti mreže

Izjava koju proizvođač daje prijavljenom tijelu i prodavaču: "U ovoj izjavi navedene su mreže za koje je oprema napravljena i sve prijavljene mreže s kojima oprema može imati poteškoće u radu".

Izjava koju proizvođač mora dati korisniku: "U ovoj izjavi navedene su mreže za koje je oprema napravljena i sve prijavljene mreže s kojima oprema može imati poteškoće u radu" Proizvođač također mora naglasiti izjavu za slučaj kad je kompatibilnost mreže ovisna o fizičkim i softverskim postavkama. Također će savjetovati korisnika da kontaktira prodavača ako želi koristiti opremu na drugoj mreži."

Do sada je prijavljeno tijelo CETECOM-a izdalo nekoliko europskih odobrenja koristeći CTR 21. Rezultat toga su prvi europski modemi koji ne zahtijevaju regulatorna odobrenja u svakoj europskoj državi.

Negovorna oprema

Telefonske sekretarice i glasni telefoni mogu biti prikladni kao i modemi, faks uređaji, auto-dialeri i alarmni sustavi. Oprema u kojoj je vrhunska kvaliteta govora kontrolirana propisima (npr. handset telefoni i u nekim državama i bežični telefoni) je isključena.

Ova tablica prikazuje države koje su trenutno pod CTR 21 standardom.

<u>Država</u>	<u>Vrijedi za</u>	<u>Više ispitivanja</u>
Austrija ¹	Da	Ne
Belgija	Da	Ne
Češka Republika	Ne	Nije primjenjivo
Danska ¹	Da	Da
Finska	Da	Ne
Francuska	Da	Ne
Njemačka	Da	Ne
Grčka	Da	Ne
Mađarska	Ne	Nije primjenjivo
Island	Da	Ne
Irska	Da	Ne
Italija	Još uvijek u tijeku	Još uvijek u tijeku
Izrael	Ne	Ne
Lihtenštajn	Da	Ne
Luksemburg	Da	Ne
Nizozemska ¹	Da	Da
Norveška	Da	Ne
Poljska	Da	Nije primjenjivo
Portugal	Da	Nije primjenjivo
Španjolska	Da	Nije primjenjivo
Švedska	Da	Ne
Švicarska	Da	Ne
Velika Britanija	Da	Ne

Ove informacije su kopirane sa CETECOM-a i isporučuju se bez odgovornosti. Za promjene na ovoj tablici, možete posjetiti http://www.cetecom.de/technologies/ctr_21.html

1 Nacionalni zahtjevi će vrijediti samo ako oprema koristi impulsno biranje (proizvođači mogu navesti u korisničkom vodiču da je oprema namjenjena samo za DTMF signalizaciju, što bi učinilo sva dodatna ispitivanja suvišnim).

U Nizozemskoj su potrebna dodatna ispitivanja za serijsku vezu i usluge ID pozivatelja.

Izjava Savezne komisije za komunikacije

Ovaj uređaj sukladan je propisima navedenim u članku 15. FCC pravila. Rukovanje uređajem obuhvaćeno je sljedećim dvama uvjetima:

- Uređaj ne smije stvarati štetne smetnje.
- Uređaj mora biti u mogućnosti prihvatiti svaku smetnju, uključujući smetnju koja može izazvati neželjeni rad.

Ovaj uređaj je ispitan i sukladan ograničenjima koja vrijede za digitalne uređaje B klase, u skladu s člankom 15. FCC propisa. Ta ograničenja namijenjena su za osiguranje razumne razine zaštite protiv štetnih smetnji u kućanstvima. Ova oprema stvara, koristi i može emitirati energiju radijske frekvencije te, ako nije ugrađena i korištena u skladu s uputama, može izazvati štetne smetnje u radijskim komunikacijama. Međutim, nema jamstva da do smetnji neće doći kod određenog načina ugradnje. Ako oprema izaziva štetne smetnje u radijskom i televizijskom prijemu, što se može utvrditi isključivanjem i ponovnim uključivanjem opreme, korisnik bi trebao ukloniti smetnje na neki od sljedećih načina:

- Preokrenuti ili premjestiti prijamnu antenu.
- Povećati razmak između opreme i prijarnika.

- Opremu i prijamnik priključiti na različite utičnice.
- Za pomoć se obratiti dobavljaču ili ovlaštenom radio/TV serviseru.

UPOZORENJE! FCC propisi zahtijevaju uporabu oklopljenog kabela za napajanje u cilju ispunjenja zahtjeva u pogledu ograničenja emisija i sprječavanja smetnji kod radijskog i televizijskog prijama. Obvezno koristite samo priloženi kabel za napajanje. Koristite samo oklopljene kabele za povezivanje ulaznih i izlaznih uređaja s ovim uređajem. Promjene ili izmjene koje nije izričito odobrila strana koja je odgovorna za sukladnost proizvoda, mogu dovesti do gubitka prava na korištenje ovog uređaja.

(Reprint Saveznih propisa #47, članak 15.193, 1993. Washington DC: Office of the Federal Register, National Archives and Records Administration, U.S. Government Printing Office.)

Izjava o sukladnosti (R&TTE smjernica 1999/5/EC)

Sljedeći su uvjeti ispunjeni te se smatraju bitnim i dostatnim:

- Bitni zahtjevi kao u [članku 3]
- Zahtjevi zaštite zdravlja i sigurnosti kao u [članku 3.1a]
- Ispitivanje sigurnosti električne opreme prema normi [EN 60950]
- Zahtjevi zaštite za elektromagnetsku kompatibilnost u [članku 3.1b]
- Ispitivanje elektromagnetske kompatibilnosti prema normi [EN 301 489-1] u [EN 301 489-17]
- Učinkovito korištenje radijskog spektra kao u [članku 3.2]
- Radijsko ispitivanje prema normi [EN 300 328-2]

FCC izjava o izloženosti radijskoj frekvenciji

UPOZORENJE! Promjene ili izmjene koje nije izričito odobrila strana koja je odgovorna za sukladnost proizvoda, mogu dovesti do gubitka prava na korištenje ovog uređaja. "Proizvođač izjavljuje da je ovaj uređaj ograničen za uporabu od 1. do 11. kanala u 2.4 GHz frekvencijskom pojasu putem posebne programske opreme kojom se upravlja u SAD-u."

Ova je oprema sukladna FCC propisima o graničnim vrijednostima izloženosti radijskim frekvencijama u nenadziranim okruženjima. Da biste osigurali sukladnost s propisima FCC smjernice o izloženosti radio-frekvencijskom zračenju, za vrijeme prijenosa izbjegavajte izravan kontakt s antenom. Radi sukladnosti s propisima o izloženosti radio-frekvencijskom zračenju, krajnji korisnici moraju se pridržavati posebnih uputa.

Ovaj uređaj radi u frekvencijskom opsegu 5,15-5,25 GHz i ograničen je samo za unutarnje uređaje. Vanjski rad na 5150-5250 MHz se zabranjuje.

Podaci o RF izloženosti (SAR)

Ovaj uređaj zadovoljava vladine zahtjeve o izloženosti radio valovima. Ovaj uređaj je dizajniran i proizveden tako da ne prekoračuje granice izloženosti utjecaju radio frekvencijske (RF) energije, koje je postavila Federalna komisija za komunikacije vlade SAD-a.

Standard izloženosti koristi jedinicu za mjerenje, poznatu pod nazivom Specific Absorption Rate (Specifična stopa apsorpcije) ili SAR. Granična vrijednost za SAR prema FCC iznosi 1,6 W/kg. Ispitivanja SAR provedena su u standardnim radnim položajima koji su usvojeni u FCC s EUT predajom na propisanoj razini snage na različitim kanalima.

Najveća SAR vrijednost za uređaj prijavljena FCC-u iznosi 0,66 W/kg kad je postavljen pokraj tijela.

FCC je odobrila autorizaciju opreme za ovaj uređaj sa svim prijavljenim SAR razinama koje su procijenjene kao sukladne FCC smjernicama o RF izloženosti. SAR podaci o ovom uređaju nalaze se u datoteci, dok se FCC mogu pronaći u odjeljku Display Grant na www.fcc.gov/oet/ea/fccid nakon pretrage na FCC ID: ZQ6-AP6234A.

Upozorenje o CE oznaci



CE označivanje za uređaje bez bežične mreže/Bluetootha

Isporučena verzije uređaja sukladna je zahtjevima EEZ direktiva 2004/108/EZ "Elektromagnetska kompatibilnost" i 2006/95/EZ "Niskonaponska direktiva".



CE označivanje za uređaje s bežičnom mrežom/Bluetoothom

Oprema je sukladna zahtjevima direktive 1999/5/EZ europskog parlamenta i komisije od 9. ožujka 1999. kojom se regulira radio i televizijska oprema i njihova međusobna prepoznatljivost i sukladnost.

Najviša CE SAR vrijednost za uređaj je 0,264 W/kg.

Ovaj uređaj može se koristiti u:

AT	BE	BG	CH	CY	CZ	DE	DK
EE	ES	FI	FR	GB	GR	HU	IE
IT	IS	LI	LT	LU	LV	MT	NL
NO	PL	PT	RO	SE	SI	SK	TR

Podaci o RF izloženosti (SAR) - CE

Ovaj uređaj zadovoljava zahtjeve EU (1999/519/EZ) u vezi ograničavanja izloženosti opće populacije elektromagnetskim poljima koji postoje u svrhu zaštite zdravlja.

Ograničenja su dio opsežnih preporuka za zaštitu opće populacije. Ove preporuke su razvile su i provjerile neovisne znanstvene organizacije putem redovitih i detaljnih procjena znanstvenih studija. Mjerna jedinica ograničenja za mobilne uređaje koje je preporučilo Europsko vijeće je "Specific Absorption Rate" (Specifična stopa apsorpcije) (SAR), a SAR ograničenje iznosi prosječno 2,0 W/kg na 10 grama tjelesnog tkiva. Ona zadovoljava zahtjeve Međunarodnog odbora za zaštitu od neionizirajućeg zračenja (ICNIRP).

Što se tiče upotrebe u blizini tijela, ovaj uređaj je ispitan i zadovoljava smjernice ICNIRP u vezi izloženosti te Europski standard EN 50566 te EN 62209-2. SAR se mjeri kada je uređaj u potpunom dodiru s tijelom dok izvršava prijenos na najvišim certificiranim razinama snage na svim frekvencijskim pojasima mobilnog uređaja.

Izjava o IC upozorenju

Uređaj može automatski prekinuti prijenos u slučaju nedostatka podataka za odašiljanje ili u slučaju kvara u radu. Ne zaboravite da svrha toga nije zabrana prijenosa upravljačkih ili signalnih podataka ili korištenje ponovljenih kodova kada to tehnologija zahtijeva.

Uređaj za raspon od 5150-5250 MHz je namijenjen samo za upotrebu u zatvorenim prostorima radi smanjenja štetnog utjecaja na mobilne satelitske sustave na susjednom kanalu; maksimalno dozvoljeno antensko pojačanje (za uređaje s rasponom 5250-5350 MHz i 5470-5725 MHz) je usklađeno s EIRP ograničenjem; maksimalno dozvoljeno antensko pojačanje (za uređaje s rasponom 5275-5850 MHz) je usklađeno s EIRP ograničenjima navedenim za komunikaciju od točke do točke i komunikaciju koja nije te vrste, na način naveden u odjeljku A9.2(3). Dodatno, radari velike snage su određeni kao primarni korisnici (što znači da imaju prioritet) raspona 5250-5350 MHz i ti radari mogu prouzročiti smetnje i/ili oštećenja LE-LAN uređaja.

Funkcija Country Code Selection (Odabir koda zemlje) je onemogućena za proizvode na tržištu u SAD-u/Kanadi. Za proizvode dostupne na tržištu SAD-a/Kanade, mogu se koristiti samo kanali 1-11. Odabir ostalih kanala neće biti moguć.

Kanali za bežični prijenos podataka u različitim regijama

Sj. Amerika	2.412-2.462 GHz	Kanali 01 do 11
Japan	2.412-2.484 GHz	Kanali 01 do 14
Europa ETSI	2.412-2.472 GHz	Kanali 01 do 13

Ograničenje frekvencijskog raspona u Francuskoj

Neka područja Francuske imaju ograničen frekvencijski pojas. Ograničenja maksimalne snage u zatvorenim prostorima su sljedeća:

- 10 mW za cijeli 2,4 GHz pojas (2400 MHz–2483.5 MHz)
- 100 mW za frekvencije između 2446.5 MHz i 2483.5 MHz

NAPOMENA: Kanali od 10 do 13 rade u rasponu od 2446.6 MHz do 2483.5 MHz.

Postoji nekoliko mogućnosti korištenja na otvorenom: Za korištenje na privatnom posjedu ili privatnom posjedu javnih osoba potrebno je dobiti odobrenje Ministarstva obrane, uz maksimalno dopuštenu snagu od 100mW u rasponu frekvencija od 2446.5 do 2483.5 MHz. Zabranjeno je korištenje na javnim površinama.

U dolje navedenim departmanima, za cijeli 2.4 GHz pojas:

- Maksimalno dopuštena snaga u zatvorenim prostorima iznosi 100 mW.
- Maksimalno dopuštena snaga na otvorenom iznosi 10 mW.

Departmani u kojima je dopušteno korištenje raspona frekvencija od 2400 do 2483.5 MHz s maksimalno dopuštenom snagom u zatvorenim prostorima manjom od 100 mW i manjom od 10mW na otvorenom:

01 Ain	02 Aisne	03 Allier
05 Hautes Alpes	08 Ardennes	09 Ariège
11 Aude	12 Aveyron	16 Charente
24 Dordogne	25 Doubs	26 Drôme
32 Gers	36 Indre	37 Indre et Loire
41 Loir et Cher	45 Loiret	50 Manche
55 Meuse	58 Nièvre	59 Nord
60 Oise	61 Orne	63 Puy du Dôme
64 Pyrénées Atlantique	66 Pyrénées Orientales	67 Bas Rhin
68 Haut Rhin	70 Haute Saône	71 Saône et Loire
75 Paris	82 Tarn et Garonne	84 Vaucluse
88 Vosges	89 Yonne	90 Territoire de Belfort
94 Val de Marne		

U budućnosti će najvjerojatnije doći do izmjena navedenih ograničenja, čime će se bežične LAN kartice moći koristiti u više područja u Francuskoj. Najnovije podatke potražite od ART-a (www.arcep.fr).

NAPOMENA: WLAN kartica odašilje manje od 100 mW, ali više od 10 mW.

Sigurnosne napomene za UL

Prema zahtjevima standarda UL 1459 za telekomunikacijsku (telefonsku) opremu koja treba biti električnim putem priključena na telekomunikacijsku mrežu čiji vršni napon ne smije prelaziti 200 V, 300 V između dvaju vršnih opterećenja i 105 V rms, te koja mora biti instalirana i korištena u skladu s propisima Nacionalnog zakona o električnoj energiji (NFPA 70).

Prilikom korištenja modema prijenosnog računala pridržavajte se osnovnih sigurnosnih mjera predostrožnosti da biste smanjili opasnost nastanka požara, električnog udara i tjelesnih ozljeda, uključujući:

- Nemojte koristiti prijenosno računalo u blizini vode, primjerice, kada, umivaonika, sudopera, kade za pranje rublja, bazena za plivanje ili u vlažnom podrumu.
- Nemojte koristiti prijenosno računalo za vrijeme grmljavine. Može doći do električnog udara izazvanog gromom.
- Nemojte koristiti prijenosno računalo u području istjecanja plina.

Prema zahtjevima standarda UL 1642 o primarnim (jednokratnim) i sekundarnim (punjivim) Litijskim baterijama koje služe za napajanje proizvoda. Baterije sadrže metalni litij, leguru ili ion litija, te se mogu sastojati od jedne, dviju ili više serijski, paralelno ili na oba načina povezanih elektrokemijskih ćelija u kojima se nepovratno ili povratno kemijskom reakcijom kemijska energija pretvara u električnu.

- Ne bacajte baterije prijenosnog računala u vatru budući da bi mogle eksplodirati. Da biste smanjili opasnost od nastanka tjelesnih ozljeda zbog požara i eksplozija, pridržavajte se lokalnih propisa o odlaganju baterija.
- Da biste smanjili opasnost od nastanka tjelesnih ozljeda zbog požara i eksplozija, nemojte koristiti strujne adaptere ili baterije iz drugih uređaja. Koristite samo strujne adaptere i baterije s UL odobrenjem, koje možete nabaviti kod proizvođača ili u ovlaštenim prodavaonicama.

Sigurnosni zahtjev u vezi s napajanjem

Proizvodi nazivne električne struje do 6 A teži od 3 kg moraju koristiti odobrene kabele za napajanje veće ili jednake: H05VV-F, 3G, 0,75 mm² ili H05VV-F, 2G, 0,75 mm².

Informacije o TV tjuneru

Napomena za instalatera CATV sustava—Razvodni sustav kablova mora biti povezan s masom (uzemljen) sukladno ANSI/NFPA 70, National Electrical Code (NEC), osobito obzirom na odjeljak 820.93, Uzemljivanje vanjskog vodljivog omotača koaksijalnog kabela – instalacija mora sadržavati spoj zaštitnog oklopa koaksijalnog kabela na ulazu u zgradu.

REACH

Saglasnost s REACH (Registracija, Evaluacija, Autorizacija i restrikcija kemikalija) regulativnim opsegom, mi objavljujemo kemijske substance u našim proizvodima na ASUS REACH internet prezentaciji na adresi <http://csr.asus.com/english/REACH.htm>.

Napomena o proizvodima Macrovision Corporation

Ovaj proizvod uključuje tehnologiju zaštićenu autorskim pravom, koja je zaštićena metodom odštetnog zahtjeva na temelju nekih patenata u SAD-a i ostalih prava intelektualnog vlasništva, u posjedu tvrtke Macrovision Corporation i drugih vlasnika prava. Upotrebu ove tehnologija zaštićene autorskim pravom mora odobriti tvrtka Macrovision Corporation te je namijenjena samo za kućnu upotrebu i ostale ograničene načine upotrebe, osim u slučaju kada tvrtka Macrovision Corporation odobri ostale načine upotrebe. Zabranjen je povratni inženjering i rastavljanje proizvoda.

Prevenција gubitka sluha

Kako biste spriječili moguće oštećenje sluha ne slušajte zvuk predugo na razini visoke jačine zvuka.



Oppez pri korištenju litijskih baterija za Nordijske zemlje (za litij-ionske baterije)

CAUTION! Danger of explosion if battery is incorrectly replaced. Replace only with the same or equivalent type recommended by the manufacturer. Dispose of used batteries according to the manufacturer's instructions. (English)

ATTENZIONE! Rischio di esplosione della batteria se sostituita in modo errato. Sostituire la batteria con un'una di tipo uguale o equivalente consigliata dalla fabbrica. Non disperdere le batterie nell'ambiente. (Italian)

VORSICHT! Explosionsgefahr bei unsachgemäßen Austausch der Batterie. Ersatz nur durch denselben oder einem vom Hersteller empfohlenem ähnlichen Typ. Entsorgung gebrauchter Batterien nach Angaben des Herstellers. (German)

ADVARSEL! Lithiumbatteri - Eksplosionsfare ved fejlagtig håndtering. Udskiftning må kun ske med batteri af samme fabrikat og type. Levér det brugte batteri tilbage til leverandøren. (Danish)

WARNING! Explosionsfara vid felaktigt batteribyte. Använd samma batterityp eller en ekvivalent typ som rekommenderas av apparattillverkaren. Kassera använt batteri enligt fabrikantens instruktion. (Swedish)

VAROITUS! Paristo voi räjähtää, jos se on virheellisesti asennettu. Vaihda paristo ainoastaan laitevalmistajan suosittellemaan tyyppiin. Hävitä käytetty paristo valmistajan ohjeiden mukaisesti. (Finnish)

ATTENTION! Il y a danger d'explosion s'il y a remplacement incorrect de la batterie. Remplacer uniquement avec une batterie du même type ou d'un type équivalent recommandé par le constructeur. Mettre au rebut les batteries usagées conformément aux instructions du fabricant. (French)

ADVARSEL! Eksplosjonsfare ved feilaktig skifte av batteri. Benytt samme batteritype eller en tilsvarende type anbefalt av apparatfabrikanten. Brukte batterier kasseres i henhold til fabrikantens instruksjoner. (Norwegian)

標準品以外の使用は、危険の元になります。交換品を使用する場合、製造者に指定されるものを使って下さい。製造者の指示に従って処理して下さい。(Japanese)

ВНИМАНИЕ! При замене аккумулятора на аккумулятор иного типа возможно его возгорание. Утилизируйте аккумулятор в соответствии с инструкциями производителя. (Russian)

Sigurnosne napomene za optički disk

Podaci o sigurnoj uporabi lasera

Upozorenje u vezi sigurnosti CD-ROM pogona

LASERSKI PROIZVOD KLASJE 1

UPOZORENJE! Kako biste spriječili izlaganje laseru optičkog pogona, nemojte ga sami pokušavati rastaviti ili popraviti. Radi vlastite sigurnosti zatražite pomoć od profesionalnog tehničara.

Upozorenje o servisiranju

UPOZORENJE: OPREZ! UNUTAR UREĐAJA NALAZI SE NEVIDLJIVO LASERSKO ZRAČENJE. NEMOJTE GLEDATI U LASERSKU ZRAKU. NEMOJTE IZRAVNO GLEDATI U LASERSKU ZRAKU OPTIČKIM INSTRUMENTIMA.

CDRH propisi

Centar za uređaje i radiološko zdravlje (CDRH) Američke uprave za hranu i lijekove uveo je 2. kolovoza 1976. godine propise za laserske proizvode, kojim su obuhvaćeni laserski proizvodi proizvedeni nakon 1. kolovoza 1976. godine. Proizvodi koji se nude na tržištu Sjedinjenim američkim Državama moraju ispunjavati te propise.

UPOZORENJE: Uporaba upravljačkih dijelova, prilagodbe ili postupci koji nisu navedeni u ovom priručniku ili u uputama za instalaciju laserskog proizvoda mogu dovesti do izloženosti opasnom zračenju.

Napomena o izolaciji

VAŽNO! Radi električne izolacije i održavanja sigurnosti od električnog udara, na obje strane kućišta računala nanesen je premaz za izolaciju na mjestima gdje se nalaze I/O priključci.

CTR 21 Odobrenje (za prijenosno računalo s ugrađenim modemom)

Danish

•Udstyret er i henhold til Rådets beslutning 98/482/EF EU-godkendt til at blive opkoblet på de offentlige telefonnet som enkeltforbundet terminal. På grund af forskelle mellem de offentlige telefonnet i de forskellige lande giver godkendelsen dog ikke i sig selv ubetinget garanti for, at udstyret kan fungere korrekt på samtlige nettermineringspunkter på de offentlige telefonnet.

I tilfælde af problemer bør De i første omgang henvende Dem til leverandøren af udstyret.

Dutch

„Dit apparaat is goedgekeurd volgens Beschikking 98/482/EG van de Raad voor de pan-Europese aansluiting van enkelvoudige eindapparatuur op het openbare geschakelde telefoonnetwerk (PSTN). Gezien de verschillen tussen de individuele PSTN's in de verschillende landen, biedt deze goedkeuring op zichzelf geen onvoorwaardelijke garantie voor een succesvolle werking op elk PSTN-netwerkaansluitpunt.

Neem bij problemen in eerste instantie contact op met de leverancier van het apparaat.”

English

“The equipment has been approved in accordance with Council Decision 98/482/EC for pan-European single terminal connection to the public switched telephone network (PSTN). However, due to differences between the individual PSTNs provided in different countries, the approval does not, of itself, give an unconditional assurance of successful operation on every PSTN network termination point.

In the event of problems, you should contact your equipment supplier in the first instance.”

Finnish

”Tämä laite on hyväksytty neuvoston päätöksen 98/482/EY mukaisesti liitettäväksi yksittäisenä laitteena yleiseen kytkentäiseen puhelinverkkoon (PSTN) EU:n jäsenvaltioissa. Eri maiden yleisten kytkentäisten puhelinverkkojen välillä on kuitenkin eroja, joten hyväksyntä ei sellaisenaan takaa häiriötöntä toimintaa kaikkien yleisten kytkentäisten puhelinverkkojen liittytäpisteissä.

Ongelmien ilmetessä ottakaa viipymättä yhteyttä laitteen toimittajaan.”

French

•Cet équipement a reçu l'agrément, conformément à la décision 98/482/CE du Conseil, concernant la connexion paneuropéenne de terminal unique aux réseaux téléphoniques publics commutés (RTPC). Toutefois, comme il existe des différences d'un pays à l'autre entre les RTPC, l'agrément en soi ne constitue pas une garantie absolue de fonctionnement optimal à chaque point de terminaison du réseau RTPC.

En cas de problème, vous devez contacter en premier lieu votre fournisseur.

German

„Dieses Gerät wurde gemäß der Entscheidung 98/482/EG des Rates europaweit zur Anschaltung als einzelne Endeinrichtung an das öffentliche Fernsprechnetz zugelassen. Aufgrund der zwischen den öffentlichen Fernsprechnetzen verschiedener Staaten bestehenden Unterschiede stellt diese Zulassung an sich jedoch keine unbedingte Gewähr für einen erfolgreichen Betrieb des Geräts an jedem Netzabschlußpunkt dar.

Falls beim Betrieb Probleme auftreten, sollten Sie sich zunächst an ihren Fachhändler wenden.“

Greek

«Ο εξοπλισμός έχει εγκριθεί για πανευρωπαϊκή σύνδεση μεμονωμένου τερματικού με το δημόσιο τηλεφωνικό δίκτυο μεταγωγής (PSTN), σύμφωνα με την απόφαση 98/482/ΕΚ του Συμβουλίου· ωστόσο, επειδή υπάρχουν διαφορές μεταξύ των επιμέρους PSTN που παρέχονται σε διάφορες χώρες, η έγκριση δεν παρέχει απ' αυτής ανεπιφύλακτη εξασφάλιση επιτυχούς λειτουργίας σε κάθε σημείο απόληξης του δικτύου PSTN.

Εάν ανακύψουν προβλήματα, θα πρέπει κατ' αρχάς να απευθύνεστε στον προμηθευτή του εξοπλισμού σας.»

Italian

«La presente apparecchiatura terminale è stata approvata in conformità della decisione 98/482/CE del Consiglio per la connessione paneuropea come terminale singolo ad una rete analogica PSTN. A causa delle differenze tra le reti dei differenti paesi, l'approvazione non garantisce però di per sé il funzionamento corretto in tutti i punti di terminazione di rete PSTN.

In caso di problemi contattare in primo luogo il fornitore del prodotto.»

Portuguese

«Este equipamento foi aprovado para ligação pan-europeia de um único terminal à rede telefónica pública comutada (RTPC) nos termos da Decisão 98/482/CE. No entanto, devido às diferenças existentes entre as RTPC dos diversos países, a aprovação não garante incondicionalmente, por si só, um funcionamento correcto em todos os pontos terminais da rede da RTPC.

Em caso de problemas, deve entrar-se em contacto, em primeiro lugar, com o fornecedor do equipamento.»

Spanish

«Este equipo ha sido homologado de conformidad con la Decisión 98/482/CE del Consejo para la conexión paneuropea de un terminal simple a la red telefónica pública conmutada (RTPC). No obstante, a la vista de las diferencias que existen entre las RTPC que se ofrecen en diferentes países, la homologación no constituye por sí sola una garantía incondicional de funcionamiento satisfactorio en todos los puntos de terminación de la red de una RTPC.

En caso de surgir algún problema, procede ponerse en contacto en primer lugar con el proveedor del equipo.»

Swedish

”Utrustningen har godkänts i enlighet med rådets beslut 98/482/EG för alleuropeisk anslutning som enskild terminal till det allmänt tillgängliga kopplade telenätet (PSTN). På grund av de skillnader som finns mellan telenätet i olika länder utgör godkännandet emellertid inte i sig självt en absolut garanti för att utrustningen kommer att fungera tillfredsställande vid varje telenätsanslutningspunkt.

Om problem uppstår bör ni i första hand kontakta leverantören av utrustningen.”

Ekološka oznaka Europske unije

Ovom prijenosnom računalu dodijeljen je certifikat EU Flower, što znači da proizvod ima sljedeće značajke:

1. Smanjena potrošnja energije tijekom rada i stanja pripravnosti.
2. Ograničena uporaba otrovnih teških metala.
3. Ograničena uporaba tvari koje su štetne po okoliš i zdravlje.
4. Smanjeno iskorištavanje prirodnih resursa poticanjem uporabe recikliranih materijala.
5. Izvedba osigurava lako ažuriranje i duži životni vijek kroz osiguravanje kompatibilnih rezervnih dijelova kao što su baterije, izvori električnog napajanja, tipkovnica, memorija i ako je dostupan, CD pogon ili DVD pogon.
6. Smanjene količine otpada putem politike ponovnog prihvata proizvoda.

Pojedinosti o certifikatu EU Flower potražite na web-stranicama o ekološkom označavanju Europske unije <http://www.ecolabel.eu>.

Izjava o globalnoj sukladnosti s propisima koji se odnose na zaštitu okoliša

ASUS se u projektiranju i proizvodnji svojih uređaja pridržava smjernica o ekološkoj izvedbi i brine se o tome da svaka faza životnog vijeka ASUS proizvoda bude u sukladnosti s globalnim propisima za zaštitu okoliša. Pored toga ASUS objavljuje relevantne podatke prema zahtjevima odgovarajućih propisa.

Posjetite <http://csr.asus.com/english/Compliance.htm> radi objavljenih podataka prema zahtjevima odgovarajućih propisa s kojima je ASUS sukladan:

Japanske izjave o materijalima JIS-C-0950

EU REACH SVHC

Korejski RoHS

Švicarski zakoni o energiji

ASUS recikliranje / Usluge preuzimanja rabljenih proizvoda

ASUS programi preuzimanja i recikliranja rabljenih proizvoda proizlaze iz naše orijentacije na najviše standarde za zaštitu okoliša. Mi vjerujemo u rješenja kojima omogućujemo našim kupcima odgovorno recikliranje naših proizvoda, baterija i drugih komponenti kao i materijala za ambalažu. Posjetite <http://csr.asus.com/english/Takeback.htm> radi detaljnih podataka o recikliranju u raznim regijama.

EC Declaration of Conformity



We, the undersigned,

Manufacturer:	ASUSTeK COMPUTER INC.
Address:	4F, No. 150, LI-TE Rd., PEITOU, TAIPEI 112, TAIWAN
Authorized representative in Europe:	ASUS COMPUTER GmbH
Address, City:	HARKORT STR. 21-23, 40880 RATINGEN
Country:	GERMANY

declare the following apparatus:

Product name :	Tablet
Model name :	T200T, J200T, R204T

conform with the essential requirements of the following directives:

2004/108/EC-EMC Directive

<input checked="" type="checkbox"/> EN 55022:2010+AC:2011	<input checked="" type="checkbox"/> EN 55024:2010
<input checked="" type="checkbox"/> EN 61000-3-2:2006+A2:2009	<input checked="" type="checkbox"/> EN 61000-3-3:2013
<input type="checkbox"/> EN 55013:2001+A1:2003+A2:2006	<input type="checkbox"/> EN 55020:2007+A11:2011

1999/5/EC-R&TTE Directive

<input checked="" type="checkbox"/> EN 300 328 V1.8.1(2012-06)	<input checked="" type="checkbox"/> EN 301 489-1 V1.9.2(2011-09)
<input checked="" type="checkbox"/> EN 300 440-1 V1.6.1(2010-08)	<input checked="" type="checkbox"/> EN 301 489-3 V1.4.1(2002-08)
<input checked="" type="checkbox"/> EN 300 440-2 V1.4.1(2010-08)	<input type="checkbox"/> EN 301 489-4 V1.4.1(2009-05)
<input type="checkbox"/> EN 301 511 V9.0.2(2003-03)	<input type="checkbox"/> EN 301 489-7 V1.3.1(2005-11)
<input type="checkbox"/> EN 301 908-1 V6.2.1(2013-04)	<input type="checkbox"/> EN 301 489-9 V1.4.1(2007-11)
<input type="checkbox"/> EN 301 908-2 V5.4.1(2012-12)	<input checked="" type="checkbox"/> EN 301 489-17 V2.2.1(2012-09)
<input type="checkbox"/> EN 301 908-13 V5.2.1(2011-05)	<input type="checkbox"/> EN 301 489-24 V1.5.1(2010-10)
<input checked="" type="checkbox"/> EN 301 893 V1.7.1(2012-06)	<input type="checkbox"/> EN 302 326-2 V1.2.2(2007-06)
<input type="checkbox"/> EN 302 544-2 V1.1.1(2009-01)	<input type="checkbox"/> EN 50360: 2001
<input type="checkbox"/> EN 302 623 V1.1.1(2009-01)	<input type="checkbox"/> EN 50360/A1 :2012
<input type="checkbox"/> EN 62209-1: 2006	<input type="checkbox"/> EN 302 291-1 V1.1.1(2005-07)
<input checked="" type="checkbox"/> EN 62209-2: 2010	<input type="checkbox"/> EN 302 291-2 V1.1.1(2005-07)
<input checked="" type="checkbox"/> EN 62479:2010	
<input checked="" type="checkbox"/> EN 50566: 2013	

2006/95/EC-LVD Directive

<input checked="" type="checkbox"/> EN 60950-1 / A12:2011	<input type="checkbox"/> EN 60065:2002 / A12:2011
---	---

2009/125/EC-ErP Directive

<input type="checkbox"/> Regulation (EC) No. 1275/2008	<input checked="" type="checkbox"/> Regulation (EC) No. 278/2009
<input type="checkbox"/> Regulation (EC) No. 642/2009	<input checked="" type="checkbox"/> Regulation (EC) No. 617/2013

2011/65/EU-RoHS Directive

Ver. 140331

CE marking



(EC conformity marking)

Position : CEO

Name : Jerry Shen

Declaration Date: 20/06/2014

Year to begin affixing CE marking: 2014

Signature : _____

EC Declaration of Conformity



We, the undersigned,

Manufacturer:	ASUSTeK COMPUTER INC.
Address:	4F, No. 150, LI-TE Rd., PEITOU, TAIPEI 112, TAIWAN
Authorized representative in Europe:	ASUS COMPUTER GmbH
Address, City:	HARKORT STR. 21-23, 40880 RATINGEN
Country:	GERMANY

declare the following apparatus:

Product name :	Mobile Dock
Model name :	T200T Mobile Dock, J200T Mobile Dock, R204T Mobile Dock

conform with the essential requirements of the following directives:

2004/108/EC-EMC Directive

<input checked="" type="checkbox"/> EN 55022:2010+AC:2011	<input checked="" type="checkbox"/> EN 55024:2010
<input checked="" type="checkbox"/> EN 61000-3-2:2006+A2:2009	<input checked="" type="checkbox"/> EN 61000-3-3:2013
<input type="checkbox"/> EN 55013:2001+A1:2003+A2:2006	<input type="checkbox"/> EN 55020:2007+A11:2011

1999/5/EC-R&TTE Directive

<input type="checkbox"/> EN 300 328 V1.7.1(2006-10)	<input type="checkbox"/> EN 301 489-1 V1.9.2(2011-09)
<input type="checkbox"/> EN 300 440-1 V1.6.1(2010-08)	<input type="checkbox"/> EN 301 489-3 V1.4.1(2002-08)
<input type="checkbox"/> EN 300 440-2 V1.4.1(2010-08)	<input type="checkbox"/> EN 301 489-4 V1.4.1(2009-05)
<input type="checkbox"/> EN 301 511 V9.0.2(2003-03)	<input type="checkbox"/> EN 301 489-7 V1.3.1(2005-11)
<input type="checkbox"/> EN 301 908-1 V5.2.1(2011-05)	<input type="checkbox"/> EN 301 489-9 V1.4.1(2007-11)
<input type="checkbox"/> EN 301 908-2 V5.2.1(2011-07)	<input type="checkbox"/> EN 301 489-17 V2.2.1(2012-09)
<input type="checkbox"/> EN 301 893 V1.6.1(2011-11)	<input type="checkbox"/> EN 301 489-24 V1.5.1(2010-09)
<input type="checkbox"/> EN 302 544-2 V1.1.1(2009-01)	<input type="checkbox"/> EN 302 326-2 V1.2.2(2007-06)
<input type="checkbox"/> EN 302 623 V1.1.1(2009-01)	<input type="checkbox"/> EN 302 326-3 V1.3.1(2007-09)
<input type="checkbox"/> EN 50360:2001	<input type="checkbox"/> EN 301 357-2 V1.4.1(2008-11)
<input type="checkbox"/> EN 62479:2010	<input type="checkbox"/> EN 302 291-1 V1.1.1(2005-07)
<input type="checkbox"/> EN 50385:2002	<input type="checkbox"/> EN 302 291-2 V1.1.1(2005-07)
<input type="checkbox"/> EN 62311:2008	

2006/95/EC-LVD Directive

<input checked="" type="checkbox"/> EN 60950-1 / A12:2011	<input type="checkbox"/> EN 60065:2002 / A12:2011
---	---

2009/125/EC-ErP Directive

<input type="checkbox"/> Regulation (EC) No. 1275/2008	<input type="checkbox"/> Regulation (EC) No. 278/2009
<input type="checkbox"/> Regulation (EC) No. 642/2009	<input type="checkbox"/> Regulation (EC) No. 617/2013

2011/65/EU-RoHS Directive

Ver. 140331

CE marking



(EC conformity marking)

Position : **CEO**

Name : **Jerry Shen**

Declaration Date: 20/06/2014

Year to begin affixing CE marking: 2014

Signature : _____