

ID9159
Edisi Pertama
Juni 2014



HDMI[®]
HIGH-DEFINITION MULTIMEDIA INTERFACE

Tablet ASUS

Dudukan Portabel

ASUS

Panduan Pengguna Elektronik
(E-Manual)

Seri T200

ASUS[®]
IN SEARCH OF INCREDIBLE

Informasi Hak Cipta

Dilarang memperbanyak, mengirim, merekam, menyimpan sebagian atau keseluruhan panduan ini, termasuk produk dan perangkat lunak yang dijelaskan di dalamnya dalam sistem pengambilan, atau menerjemahkannya ke dalam bahasa apapun dalam bentuk dan cara apapun, tanpa izin tertulis ASUSTeK COMPUTER INC. ("ASUS"), kecuali dokumentasi yang disimpan oleh pembeli untuk tujuan pengarsipan.

PANDUAN INI DISEDIAKAN OLEH ASUS "SEBAGAIMANA ADANYA"; TANPA JAMINAN APAPUN, BAIK SECARA TERSURAT MAUPUN TERSIRAT, TERMASUK NAMUN TIDAK TERBATAS PADA JAMINAN TERSIRAT ATAU KETENTUAN ATAS KELAYAKAN UNTUK DIPERDAGANGKAN MAUPUN KESESUAIAN UNTUK TUJUAN TERTENTU. DALAM KONDISI APAPUN, ASUS, DIREKTUR, STAF, KARYAWAN, ATAU AGENNYA TIDAK BERTANGGUNG JAWAB ATAS KERUSAKAN TIDAK LANGSUNG, KHUSUS, INSIDENTAL, ATAU KONSEKUENSIAL (TERMASUK KERUSAKAN AKIBAT KERUGIAN, KEGAGALAN BISNIS, ATAU KEHILANGAN MANFAAT ATAU DATA DAN LAIN-LAIN), MESKIPUN ASUS TELAH DIPERINGATKAN TENTANG KEMUNGKINAN ADANYA KERUSAKAN TERSEBUT AKIBAT DARI CACAT ATAU KESALAHAN PANDUAN ATAU PRODUK INI.

Nama produk dan nama perusahaan yang tercantum dalam panduan ini mungkin merupakan atau mungkin bukan merupakan merek dagang terdaftar maupun hak cipta dari masing-masing perusahaan, dan hanya digunakan sebagai keterangan atau penjelasan dan demi kepentingan pemilikinya, tanpa bermaksud melakukan pelanggaran.

SPEKIFIKASI DAN INFORMASI YANG TERCANTUM DALAM PANDUAN INI HANYA SEBAGAI PETUNJUK DAN REFERENSI, DAN DAPAT BERUBAH SEWAKTU-WAKTU TANPA PEMBERITAHUAN SEBELUMNYA, DAN TIDAK DAPAT DIANGGAP SEBAGAI JAMINAN YANG DIBERIKAN ASUS. ASUS MENYATAKAN TIDAK BERKEWAJIBAN ATAU BERTANGGUNG JAWAB ATAS KESALAHAN ATAU KEKURANGAN APAPUN YANG TERDAPAT DALAM PANDUAN INI, TERMASUK PRODUK DAN PERANGKAT LUNAK YANG DIJELASKAN DI DALAMNYA.

Hak Cipta © 2014 ASUSTeK COMPUTER INC. Semua Hak Dilindungi Undang-Undang.

Batasan Kewajiban

Kondisi yang dapat terjadi karena kecacatan komponen atau kewajiban ASUS lainnya, Anda berhak meminta ganti rugi dari ASUS. Pada setiap kondisi tersebut, tanpa mengabaikan dasar hak Anda untuk mengklaim kerugian dari ASUS, maka tanggung jawab ASUS tidak lebih dari kerugian untuk cedera diri (termasuk kematian) dan kerugian terhadap properti pribadi berwujud maupun tidak berwujud; atau kerugian aktual dan langsung lainnya akibat dari kelalaian maupun kegagalan menjalankan kewajiban hukum berdasarkan Pernyataan Jaminan ini, hingga sebesar harga kontrak yang tercantum untuk setiap produk.

ASUS hanya akan bertanggung jawab atas maupun mengganti kerugian, kerusakan, atau klaim Anda atas dasar kontrak, wanprestasi, atau pelanggaran yang sesuai dengan Pernyataan Jaminan ini.

Pembatasan ini juga berlaku untuk penyedia beserta peritel ASUS. Ini adalah tanggung jawab bersama yang maksimum bagi ASUS, penyedia, dan peritelnya.

DALAM KONDISI APAPUN, ASUS TIDAK BERTANGGUNG JAWAB ATAS: (1) KLAIM PIHAK KETIGA TERHADAP ANDA ATAS KERUSAKAN; (2) KERUGIAN, ATAU KERUSAKAN, ARSIP MAUPUN DATA; ATAU (3) KERUSAKAN KHUSUS, INSIDENTAL, MAUPUN TIDAK LANGSUNG, ATAU ATAS KERUSAKAN YANG BERPENGARUH PADA KEUANGAN (TERMASUK HILANGNYA LABA ATAU TABUNGAN), MESKIPUN ASUS, PENYEDIANYA MAUPUN PERITEL ANDA TELAH DIBERITAHUKAN TENTANG KEMUNGKINAN TERSEBUT.

Layanan dan Dukungan

Kunjungi situs Web dalam berbagai bahasa di <http://www.asus.com>

Batasan Kewajiban

Tentang panduan pengguna ini	7
Konvensi yang digunakan dalam panduan pengguna ini	8
Ikon	8
Tipografi.....	8
Tindakan Pengamanan.....	9
Menggunakan ASUS Tablet	9
Memelihara ASUS Tablet.....	10
Pembuangan yang tepat.....	11

Bab 1: Konfigurasi Perangkat Keras

Tampilan Atas.....	14
Tampilan Kiri.....	16
Tampilan Kanan.....	18
Fitur Tablet ASUS.....	19
Tampilan atas dan belakang.....	19
Sisi Bawah.....	22
Fitur Mobile Dock ASUS	23
Top view.....	23
Bawah	25
Memasang ASUS Tablet.....	26
Melepas Tablet ASUS dariudukan portabel.....	27

Bab 2: Menggunakan ASUS Tablet dan ASUS Mobile Dock

Persiapan	30
Pasang Tablet ke ASUS Mobile Dock.	30
Mengisi daya PC Notebook.....	31
Angkat untuk membuka panel layar.....	33
Tekan tombol daya.....	33
Gerakan pada layar sentuh dan panel sentuh	34
Menggunakan gerakan panel layar sentuh	34
Menggunakan gerakan panel sentuh.....	38
Menggunakan keyboard	46
Tombol fungsi.....	46
Tombol Windows® 8.1	47

Bab 3: Bekerja dengan Windows® 8.1

Menghidupkan untuk pertama kalinya.....	50
Windows® UI.....	51
Layar Mulai.....	51
Aplikasi Windows®.....	51
Hotspot.....	52
Tombol Start (Mulai).....	55
Menyesuaikan layar Start (Mulai).....	57
Bekerja dengan aplikasi Windows®.....	58
Menjalankan aplikasi.....	58
Menyesuaikan aplikasi.....	58
Mengakses layar Aplikasi.....	61
Charms bar (Panel universal).....	63
Fitur Snap.....	66
Cara pintas keyboard lainnya.....	68
Menyambungkan ke jaringan nirkabel.....	70
Wi-Fi.....	70
Bluetooth.....	71
Mode pesawat (Airplane mode).....	72
Menyambungkan ke jaringan kabel.....	73
Mengonfigurasi sambungan jaringan IP/PPPoE dinamis.....	73
Mengonfigurasi sambungan jaringan IP statis.....	74
Mematikan ASUS Tablet.....	75
Mengalihkan ASUS Tablet ke mode tidur.....	75
Layar penguncian Windows® 8.1.....	76
Untuk memulai dari layar penguncian.....	76
Menyesuaikan layar penguncian.....	77
Memecahkan masalah.....	79
Menyegarkan PC Anda.....	79
Mengatur ulang PC.....	80
Opsi lanjutan.....	81

Bab 4: Meng-upgrade ASUS Tablet

Memasang HDD (Hard Disk Drive)	84
--------------------------------------	----

Tips dan Tanya Jawab

Tips bermanfaat untuk ASUS Tablet	92
Tanya Jawab Perangkat Keras	93
Tanya Jawab Perangkat Lunak.....	96

Lampiran

Kesesuaian Modem Internal	100
Ikhtisar	100
Deklarasi Kompatibilitas Jaringan	101
Peralatan Nonsuara	101
Pernyataan FCC (Federal Communications Commission)	103
Pernyataan Kepatuhan (Petunjuk R&TTE 1999/5/EC).....	104
Pernyataan Peringatan Pemaparan RF (Frekuensi Radio) FCC	105
Informasi Pemaparan RF (SAR)	105
Penandaan CE.....	106
Informasi Pemaparan RF (SAR) - CE.....	107
IC Warning Statement	108
Saluran Operasi Nirkabel untuk Domain Berbeda	109
Pita frekuensi Nirkabel Terbatas Perancis	109
Catatan Keselamatan UL	111
Persyaratan Keamanan Daya.....	112
Informasi tentang TV Tuner	112
Pemberitahuan REACH.....	112
Informasi tentang Produk Macrovision Corporation	112

Mencegah Kerusakan Pendengaran.....	112
Peringatan tentang Lithium di Nordik (untuk baterai lithium-ion).....	113
Label peringatan servis	114
Peraturan CDRH	114
Persetujuan CTR 21 (untuk PC Notebook dengan Modem terintegrasi)....	115
Label Ramah Lingkungan Uni Eropa	117
Kesesuaian dan Deklarasi Terhadap Peraturan Lingkungan Hidup Global	118
Daur Ulang ASUS/Layanan Ambil Kembali	118

Tentang panduan pengguna ini

Panduan ini berisi informasi tentang fitur perangkat keras dan perangkat lunak ASUS Tablet dan ASUS Mobile Dock yang disusun dalam beberapa bab berikut:

Bab 1: Konfigurasi Perangkat Keras

Bab ini merinci komponen perangkat keras ASUS Tablet dan ASUS Mobile Dock.

Bab 2: Menggunakan ASUS Tablet dan ASUS Mobile Dock

Bab ini menunjukkan kepada Anda tentang cara menggunakan komponen ASUS Tablet dan ASUS Mobile Dock yang berbeda.

Bab 3: Bekerja dengan Windows® 8.1

Bab ini berisi ikhtisar tentang cara menggunakan Windows® 8.1 pada ASUS Tablet.

Bab 4: Meng-upgrade ASUS Tablet

Bab ini memandu Anda untuk memahami proses mengganti dan meng-upgrade komponen ASUS Tablet Anda.

Tips dan Tanya Jawab

Bagian ini berisi beberapa tips yang direkomendasikan, Tanya Jawab perangkat keras dan perangkat lunak yang dapat Anda gunakan untuk memelihara dan memperbaiki masalah umum ASUS Tablet.

Lampiran

Ikon di bawah ini menunjukkan perangkat yang dapat Anda gunakan untuk menyelesaikan rangkaian tugas atau prosedur pada ASUS Tablet.

Konvensi yang digunakan dalam panduan pengguna ini

Untuk menegaskan informasi penting pada panduan pengguna ini, pesan akan ditampilkan sebagai berikut:

PENTING! Pesan ini mengandung informasi vital yang harus diikuti untuk menyelesaikan tugas.

CATATAN: Pesan ini mengandung informasi tambahan dan tips yang dapat membantu Anda menyelesaikan tugas.

PERINGATAN! Pesan ini mengandung informasi penting yang harus diikuti untuk menjaga Anda tetap aman saat menjalankan tugas tertentu dan mencegah kerusakan data dan komponen Tablet ASUS Anda.

Ikon

Ikon di bawah ini menunjukkan perangkat yang dapat Anda gunakan untuk menyelesaikan rangkaian tugas atau prosedur pada ASUS Tablet.



= Menggunakan layar sentuh.



= Gunakan panel sentuh.



= Gunakan keypad.

Tipografi

Cetak Tebal = Menunjukkan menu atau item yang harus dipilih.

Cetak Miring = Ini menunjukkan bagian yang dapat Anda lihat dalam panduan ini.

Tindakan Pengamanan Menggunakan ASUS Tablet



ASUS Tablet ini hanya boleh digunakan di lingkungan dengan suhu ruang antara 5°C (41°F) hingga 35°C (95°F).



Lihat label arus di bagian bawah ASUS Tablet dan pastikan adaptor daya Anda sesuai dengan arus tersebut



Jangan letakkan ASUS Tablet di pangkuan Anda atau di dekat bagian tubuh manapun untuk mencegah ketidaknyamanan atau cedera akibat panas yang timbul.



Jangan gunakan kabel daya, aksesori, dan periferal lain yang rusak bersama ASUS Tablet Anda.



Sewaktu dihidupkan, pastikan Anda tidak membawa atau menutupi ASUS Tablet Anda dengan bahan yang dapat mengurangi sirkulasi udara.



Jangan letakkan ASUS Tablet Anda pada permukaan yang miring atau tidak stabil.



Anda dapat membawa ASUS Tablet melalui mesin sinar x bandara (digunakan untuk barang yang diletakkan pada ban berjalan), namun jangan dekatkan dengan detektor dan tongkat magnet.



Tanyakan kepada maskapai penerbangan Anda untuk mengetahui layanan penerbangan terkait yang dapat digunakan dan batasan yang harus diikuti bila menggunakan ASUS Tablet saat penerbangan.

Memelihara ASUS Tablet



Lepaskan sambungan daya AC dan keluarkan unit baterai (jika ada) sebelum membersihkan ASUS Tablet Anda. Gunakan spons selulosa bersih atau kain tanpa serabut yang dilembabkan dengan larutan deterjen non-abrasif dan beberapa tetes air hangat. Bersihkan sisa kelembaban di ASUS Tablet Anda menggunakan kain kering.



Jangan gunakan pelarut keras seperti thinner, benzena, atau bahan kimia lainnya pada atau di dekat ASUS Tablet Anda.



Jangan letakkan benda di atas ASUS Tablet Anda.



Jangan letakkan ASUS Tablet di dekat medan magnet atau listrik yang kuat.



Jangan gunakan atau letakkan ASUS Tablet Anda di dekat cairan, hujan, atau lembab. Jangan gunakan modem saat terjadi badai petir.



Jangan letakkan ASUS Tablet Anda di lingkungan yang berdebu.



Jangan gunakan ASUS Tablet Anda di dekat gas yang bocor.

Pembuangan yang tepat



Buang Tablet ASUS /Dudukan Portabel ASUS ini ke dalam sampah umum. Produk ini dirancang agar komponennya dapat digunakan kembali dengan layak dan didaur ulang. Simbol tempat sampah disilang menunjukkan bahwa produk ini (listrik, peralatan listrik, dan baterai sel koin yang mengandung merkuri) tidak boleh dibuang di tempat sampah umum. Untuk membuang produk elektronik, patuhi peraturan yang berlaku di kota anda.



Buang baterai ke dalam sampah umum. Simbol tempat sampah disilang menunjukkan bahwa baterai ini tidak boleh dibuang di tempat sampah umum.

A series of 20 horizontal lines spanning the width of the page, serving as a template for text entry.

Bab 1:

Konfigurasi Perangkat Keras

Tampilan Atas

CATATAN:

- Tampilan keypad mungkin beragam menurut wilayah atau negara. Tampilan atas juga dapat beragam, menurut model ASUS Tablet.
 - ASUS Mobile Dock kompatibel dengan seri T200 ASUS Tablet.
-

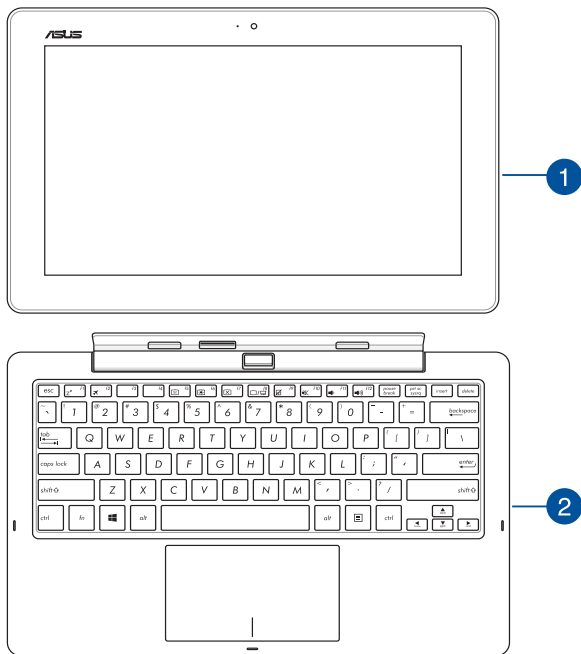

1 Tablet ASUS

ASUS Tablet ini dilengkapi ASUS Mobile Dock opsional yang sesuai untuk kebutuhan dinamis Anda. Tablet ini juga dilengkapi fitur untuk bekerja dan bersantai yang dapat diakses menggunakan gerakan pada layar sentuh.

CATATAN: Untuk informasi lebih rinci tentang cara menggunakan tablet, lihat bagian *Fitur tablet* dan *Gerakan pada tablet dan panel sentuh* dalam panduan pengguna ini.

2 Dudukan Portabel ASUS

ASUS Mobile Dock memberikan fitur input tambahan pada panel layar sentuh melalui fungsi panel sentuh dan keyboard.

PENTING! Untuk mengetahui selengkapnya tentang cara memasang atau melepas tablet dari dudukan portabelnya, lihat bagian *Memasang tablet ke dudukan portabel* and *Melepas tablet dari dudukan portabel* dalam panduan pengguna ini.

Tampilan Kiri

Fitur perangkat keras yang terpasang di ASUS Tablet dan ASUS Mobile Dock (opsional) berikut dapat digunakan saat bekerja dengan ASUS Tablet dengan atau tanpa menggunakan dudukan.

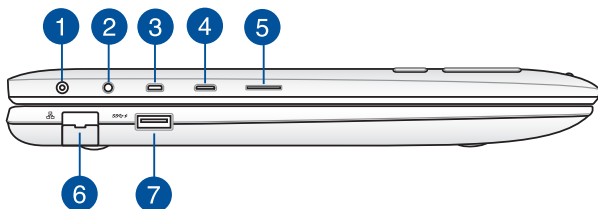

1 Masukan Daya (DC)

Pasang adaptor daya yang disertakan ke port ini untuk mengisi daya unit baterai dan mengalirkan daya ke ASUS Tablet.

PERINGATAN! Adaptor mungkin menjadi hangat hingga panas saat digunakan. Pastikan Anda tidak menutupi adaptor dan jauhkan dari tubuh Anda sewaktu tersambung ke stopkontak.

PENTING! Gunakan hanya adaptor daya yang disertakan untuk mengisi daya unit baterai dan mengalirkan daya ke ASUS Tablet.

- 2 Port soket combo output headphone/input mikrofon**

Port ini juga dapat digunakan untuk menyambungkan Tablet ASUS Anda ke speaker atau headphone dengan suara yang diperkuat. Anda juga dapat menggunakan port ini untuk menyambungkan Tablet ASUS ke mikrofon eksternal.
- 3 Port Micro HDMI**

Port ini digunakan untuk konektor micro HDMI (High-Definition Multimedia Interface) dan kompatibel dengan HDCP untuk DVD HD, Blu-ray, serta pemutar konten lainnya yang dilindungi.
- 4 Port micro USB 2.0**

Port micro USB (Universal Serial Bus) 2.0 ini kompatibel dengan perangkat USB 2.0 atau USB 1.1 seperti keyboard, perangkat penunjuk, drive flashdisk, HDD eksternal, speaker, kamera, dan printer.
- 5 Slot Kartu Micro SD**

ASUS Fonepad dilengkapi slot pembaca kartu memori internal tambahan yang mendukung format kartu microSD, microSDHC dan microSDXC.
- 6 Port LAN**

Pasang kabel jaringan ke port ini untuk menyambung ke jaringan area lokal.
- 7 Port USB 3.0**

Port USB 3.0 (Universal Serial Bus 3.0) ini menyediakan kecepatan transfer hingga 5 Gbit/detik dan kompatibel juga dengan USB 2.0.

Tampilan Kanan

Fitur perangkat keras yang terpasang di ASUS Mobile Dock berikut dapat digunakan saat bekerja dengan ASUS Tablet menggunakan dudukan.



1

Port USB 2.0

Port USB (Universal Serial Bus) kompatibel dengan perangkat USB 2.0 atau USB 1.1, seperti keyboard, perangkat penunjuk, drive flash disk, HDD eksternal, speaker, kamera, dan printer.

Fitur Tablet ASUS

Tampilan atas dan belakang

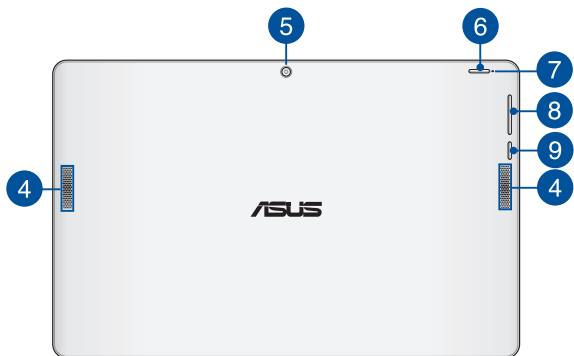
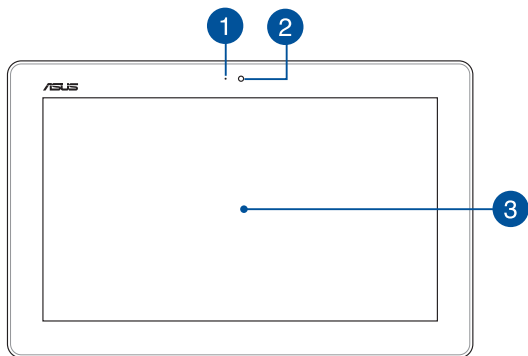

1 Indikator Kamera

Indikator kamera akan menyala saat kamera internal digunakan.

2 Kamera depan

Kamera depan internal ini memungkinkan Anda mengambil

3 Layar panel sentuh

Panel layar sentuh berdefinisi tinggi ini menyediakan fitur penayangan terbaik untuk foto, video, dan file multimedia lainnya di ASUS Tablet. Panel layar sentuh ini juga memungkinkan Anda mengoperasikan ASUS Tablet menggunakan gerakan sentuh.

CATATAN: Untuk informasi selengkapnya tentang cara menggunakan gerakan layar sentuh saat mengoperasikan ASUS Tablet, lihat bagian *Menggunakan gerakan panel layar sentuh* dalam panduan ini.

4 Speaker Audio

Speaker audio memungkinkan Anda mendengar audio langsung dari Tablet ASUS. Fitur audio dikontrol oleh perangkat lunak.

5 Kamera belakang

Kamera internal memungkinkan Anda mengambil gambar atau merekam video menggunakan ASUS Tablet.

6 Tombol Daya

Tekan tombol daya untuk mengaktifkan ASUS Tablet, beralih ke mode tidur, dan mengaktifkannya dari mode tidur.

Jika ASUS Tablet berhenti merespons, tekan terus tombol daya sekitar 10 (sepuluh) detik untuk menonaktifkannya secara paksa.

PENTING! Menghidupkan ulang sistem secara paksa dapat mengakibatkan kehilangan data. Sebaiknya cadangkan data Anda secara rutin.

7 Indikator pengisian daya baterai

LED dua warna memberikan indikator visual tentang status pengisian daya baterai.

Untuk informasi rinci, lihat tabel berikut

Warna

Putih	Kapasitas baterai lebih dari 95%
Oranye	Pengisian daya dan kapasitas baterai kurang dari 95%
TIDAK	ASUS Tablet tidak tersambung ke catu daya.

8 Tombol volume

Tombol volume dapat digunakan untuk meningkatkan atau menurunkan tingkat volume suara pada Tablet ASUS.

9 Tombol Windows®

Sentuh tombol ini untuk kembali ke layar Mulai. Jika Anda telah berada di layar Mulai, sentuh tombol ini untuk kembali ke aplikasi yang terakhir dibuka.

Sisi Bawah

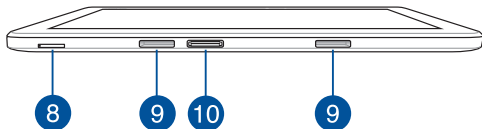

- 8 Slot kartu SIM mikro (hanya untuk model LTE)**
ASUS Tablet dilengkapi slot kartu SIM mikro internal yang mendukung pita jaringan GSM, WCDMA, dan LTE.
- 9 Lubang engsel**
Sejajarkan dan masukkan pengait ke dalam lubang ini untuk memasang tablet ke dudukan portabel dengan aman.
- 10 Port dudukan**
Sambungkan dudukan portabel ke port ini untuk mendukung fungsi keyboard, panel sentuh, dan port USB 3.0.

Fitur Mobile Dock ASUS

PENTING!

- ASUS Mobile Dock adalah aksesori opsional
- ASUS Mobile Dock ini kompatibel dengan ASUS Tablet seri T200.

CATATAN: Tampilan keypad mungkin beragam menurut wilayah atau negara.

Tampilan Atas

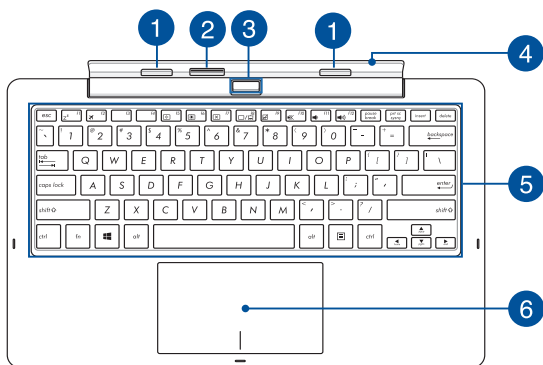

1

Pengait

Pengait dapat digunakan untuk memasang tablet ke dudukan portabel dengan aman.

2

Konektor dudukan

Pasang tablet dengan aman ke dudukan portabel dengan menyelaraskan port dudukan di bagian atas konektor ini.

3 Tombol pelepas

Tekan tombol ini untuk melepas tablet dari dudukan portabel dengan aman.

4 Engsel

Engsel ini akan menahan tablet saat dipasang ke dudukan portabel. Engsel ini juga akan menahan tablet di tempatnya saat Anda menyesuaikan sudut tampilan yang berbeda.

5 Keyboard

Keyboard menyediakan tombol QWERTY lengkap dengan kedalaman yang nyaman untuk mengetik di manapun. Dengan keyboard ini, Anda juga dapat menggunakan tombol fungsi, mengakses Windows® dengan cepat, dan mengontrol fungsi multimedia lainnya.

CATATAN: Tata letak keyboard beragam menurut wilayah.

6 Bidang sentuh

Bidang sentuh memungkinkan penggunaan banyak gerakan untuk menavigasi pada layar, sehingga pengalaman pengguna lebih intuitif. Bidang sentuh juga menyerupai fungsi mouse biasa.

CATATAN: Untuk info lebih rinci, lihat bagian *Menggunakan layar sentuh* pada panduan pengguna ini.

Bawah

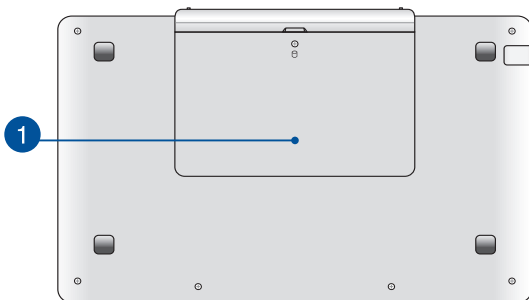

1 Kompartemen drive hard disk

Kompartemen ini adalah ruang yang disiapkan untuk HDD (drive hard disk) ASUS Tablet Anda.

CATATAN: Untuk informasi rinci tentang cara memasang HDD, lihat *Bab 4: Meng-upgrade ASUS Tablet*. Sebelum memasang, tanyakan peritel Anda tentang pilihan HDD yang kompatibel dengan ASUS Tablet.

Memasang ASUS Tablet

Sejajarkan ASUS Tablet di atas tabudukan PC seperti yang ditampilkan pada gambar di bawah ini.

PENTING!

- Pastikan tablet telah dimasukkan sepenuhnya ke dudukan portabel.
 - Selalu angkat seluruh unit dari bawah bila tablet dipasang di dudukan portabel.
-

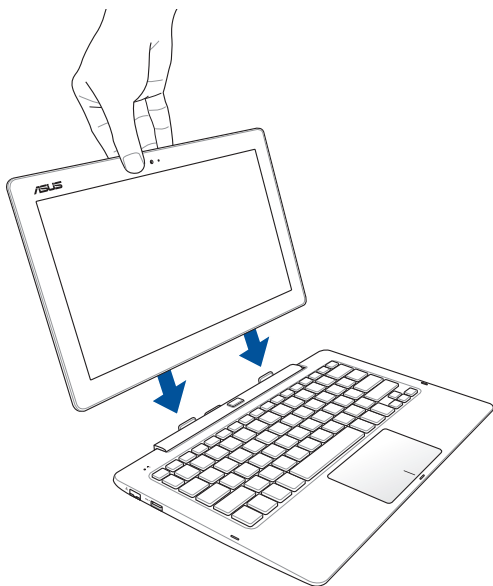

Melepas Tablet ASUS dari dudukan portabel

Tekan tombol pelepas pada dudukan portabel untuk melepas tablet dari pengait dengan aman, lalu tarik tablet keluar secara perlahan.

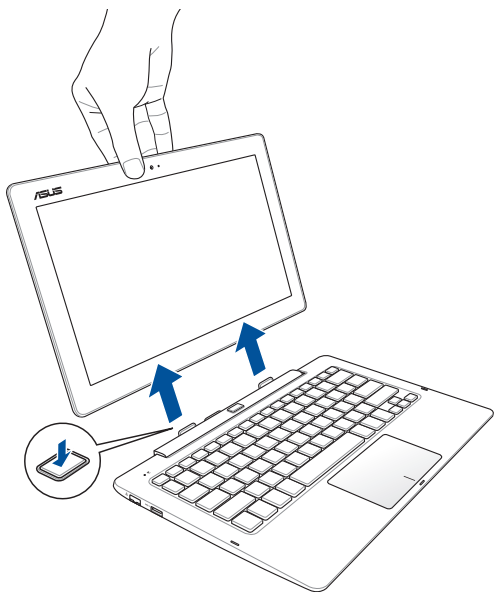

Bab 2: Menggunakan ASUS Tablet dan ASUS Mobile Dock

Persiapan

Pasang Tablet ke ASUS Mobile Dock.

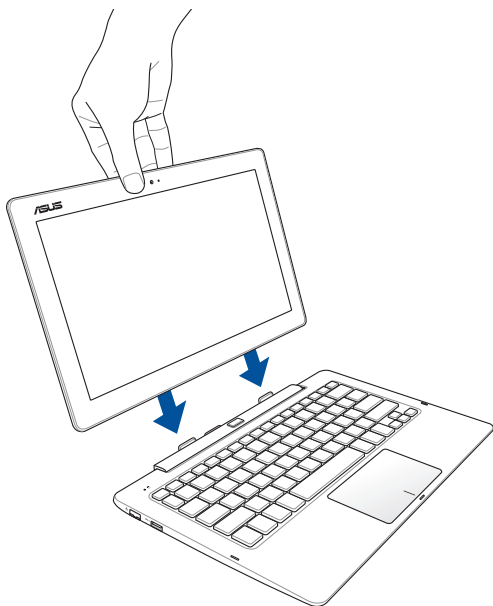

Mengisi daya PC Notebook

- A. Pasang adaptor daya AC ke catu daya 100 V~240 V.
- B. Sambungkan konektor daya DC ke input daya (DC) ASUS Tablet.



Isi daya ASUS Tablet selama **3 jam** sebelum menggunakannya dalam mode baterai untuk pertama kali.

CATATAN: Tampilan adaptor daya mungkin berbeda, tergantung pada model dan kawasan Anda.

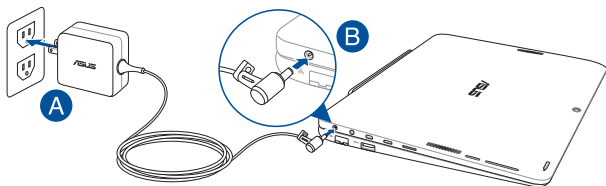

PENTING!

Informasi adaptor daya:

- Tegangan masuk: 100–240V AC
 - Frekuensi input: 50-60Hz
 - Nilai arus keluar: 1.75A (33W)
 - Nilai tegangan keluar: 19V
-

PENTING!

- Mencari label arus input/output di Tablet ASUS dan pastikan label tersebut sama dengan informasi arus input/output di adaptor daya. Model Tablet ASUS tertentu mungkin memiliki beberapa arus output nilai berdasarkan SKU yang tersedia.
- Bila menggunakan Tablet ASUS dengan modus adaptor, stopkontak harus berada dekat ke unit dan dapat dijangkau dengan mudah. Sebaiknya gunakan stop kontak yang diarde saat menggunakan ASUS Tablet dalam mode adaptor daya.
- Stopkontak harus mudah diakses dan dekat dengan ASUS Tablet Anda.
- Untuk memutuskan sambungan ASUS Tablet dari catu daya utama, lepaskan ASUS Tablet dari soket daya.

PERINGATAN!

Baca tindakan pencegahan berikut untuk baterai Tablet ASUS Anda.

- Hanya teknisi resmi ASUS yang boleh mengeluarkan baterai dari dalam perangkat.
- Baterai yang digunakan di perangkat ini dapat menimbulkan risiko timbulnya api atau luka bakar jika dikeluarkan atau dibongkar.
- Ikuti label peringatan untuk keselamatan diri.
- Risiko ledakan jika baterai diganti dengan jenis yang salah.
- Jangan buang ke dalam api.
- Jangan coba untuk melakukan hubungan arus pendek pada baterai Tablet ASUS Anda.
- Jangan coba membongkar dan merakit baterai.
- Hentikan penggunaan jika terjadi kebocoran.
- Baterai beserta komponennya harus didaur ulang atau dibuang dengan semestinya.
- Jauhkan baterai dan komponen kecil lainnya dari jangkauan anak-anak.

Angkat untuk membuka panel layar.

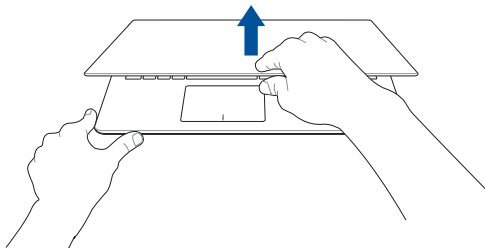

Tekan tombol daya.



Gerakan pada layar sentuh dan panel sentuh

Gerakan memungkinkan Anda menjalankan program dan mengakses pengaturan Tablet ASUS. Lihat gambar berikut bila menggunakan gerakan tangan pada layar sentuh dan panel sentuh.

CATATAN: Gambar layar berikut hanya untuk referensi. Tampilan panel layar sentuh mungkin akan berbeda tergantung pada model.

Menggunakan gerakan panel layar sentuh

Gerakan memungkinkan Anda menjalankan program dan mengakses pengaturan Tablet ASUS. Semua fungsi dapat diaktifkan menggunakan gerakan tangan di atas panel layar sentuh Tablet ASUS.

Geser dari tepi kiri



Geser dari tepi kiri layar untuk menyusun app Anda.

Geser dari tepi kanan



Geser dari tepi kanan layar untuk membuka **Charms bar (Panel universal)**.

Geser dari tepi atas

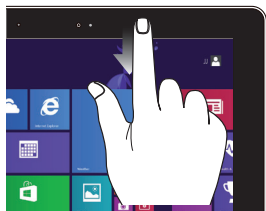

Geser dengan jari

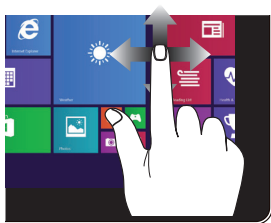

- Dalam layar Start, geser dari tepi atas layar untuk melihat Semua Panel **Customize (Sesuaikan)**.
- Dalam app, geser dari tepi atas layar untuk melihat menunya.

Jari Anda dapat menggulir ke atas dan bawah atau menggeser layar ke kiri dan kanan.

Memperkecil

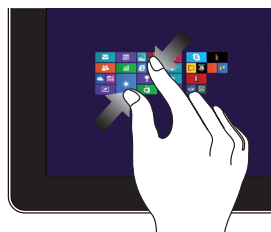

Memperdekatkan kedua jari Anda pada panel sentuh.

Memperbesar



Memisahkan kedua jari Anda pada panel sentuh.

Klik/Klik dua kali



- Klik app untuk memulai.
- Dalam Desktop mode, klik dua kali aplikasi tersebut untuk memulai.

Klik dan tekan



- Untuk memindahkan app, klik dan tekan app tile tersebut kemudian tarik ke lokasi yang baru.
- Untuk menutup app, klik dan tekan bagian atas app yang sedang berjalan kemudian tarik ke bawah layar.

Geser ke atas



Geser ke atas dari layar Start (Mulai) untuk mengakses layar Apps (Aplikasi).

Geser ke bawah



Geser ke atas dari layar Start (Mulai) untuk mengakses layar Apps (Aplikasi).

Menggunakan gerakan panel sentuh

Memindahkan penunjuk

Anda dapat menyentuh atau mengklik di manapun pada panel sentuh untuk mengaktifkan penunjuk, lalu menggeser jari pada panel sentuh tersebut untuk memindahkan penunjuk di layar.

Geser horizontal

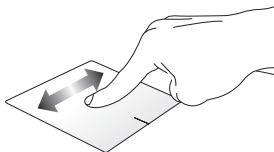

Geser vertikal

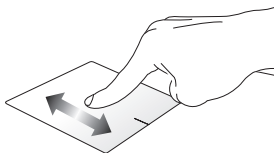

Geser menyamping

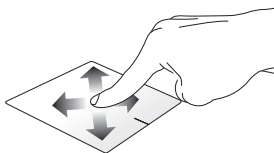

Gerakan satu jari

sentuh/klik, Sentuh dua kali/ klik dua kali

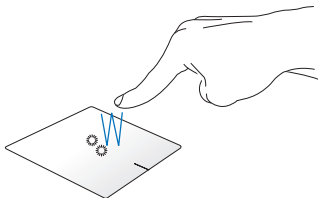

- Di layar Start (Mulai), sentuh/klik aplikasi untuk mengaktifkannya.
- Dalam mode Desktop, sentuh dua kali/ klik dua kali item untuk mengaktifkannya.

Menarik dan melepas

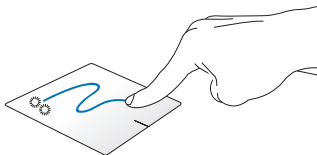

Sentuh dua kali/ klik dua kali item, lalu geser jari yang sama tanpa mengangkatnya dari panel sentuh. Untuk melepas item ke lokasi baru, angkat jari dari panel sentuh.

Klik-kiri

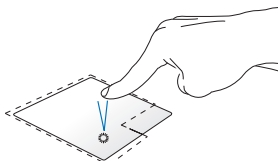

Klik-kanan

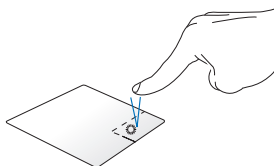

- Pada layar Mulai, klik salah satu aplikasi untuk menjalankannya.
- Pada mode Desktop, klik dua kali pada salah satu aplikasi untuk menjalankannya.
- Pada layar Mulai, klik salah satu aplikasi untuk dipilih dan jalankan bilah pengaturan. Anda juga dapat menekan tombol ini untuk menjalankan bilah **All Apps (Semua Aplikasi)**.
- Pada mode Desktop, gunakan tombol ini untuk membuka menu klik-kanan.

CATATAN: Area di bagian dalam garis titik-titik menunjukkan lokasi tombol kiri mouse dan tombol kanan mouse pada panel sentuh.

Menggeser ke tepi atas

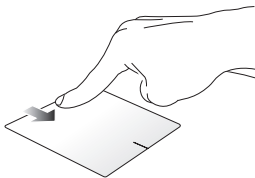

- Di layar Start (Mulai) , geser dari tepi atas untuk mengaktifkan panel **All apps (Semua aplikasi)**.
- Dalam aplikasi yang sedang berjalan, geser dari tepi atas untuk menampilkan menu.

Menggeser ke tepi kiri

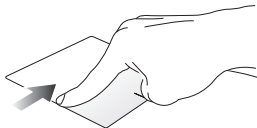

Geser dari tepi kiri untuk mengacak aplikasi yang sedang berjalan.

Menggeser ke tepi kanan

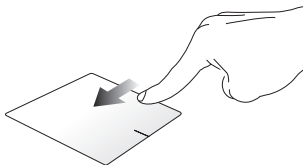

Geser dari tepi kanan untuk mengaktifkan **Charms bar (Panel universal)**.

Gerakan dua jari

Sentuh/Klik

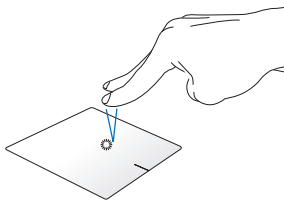

Sentuh dengan dua jari pada panel sentuh untuk mensimulasikan fungsi tombol klik kanan.

Memutar posisi



Untuk memutar posisi gambar, letakkan dua jari pada panel sentuh, lalu putar satu jari berlawanan atau searah jarum jam dan jari lainnya tidak bergerak.

Menggulir dengan dua jari (atas/bawah)

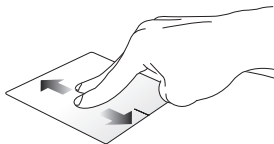

Geser dua jari untuk menggulir ke atas atau bawah.

Menggulir dengan dua jari (kiri/kanan)

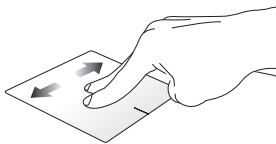

Geser dua jari untuk menggulir ke kiri atau kanan.

Memperkecil tampilan

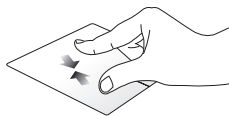

Dekatkan dua jari pada panel sentuh.

Memperbesar tampilan



Jauhkan dua jari pada panel sentuh.

Menarik dan melepas

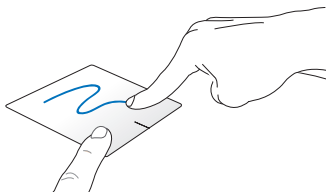

Pilih item, lalu tekan terus tombol klik kiri. Menggunakan jari lainnya, geser ke bawah panel sentuh untuk menarik dan melepas item ke lokasi baru.

Gerakan tiga jari

Geser ke atas



Geser tiga jari ke atas untuk menampilkan semua aplikasi yang sedang berjalan.

Geser ke kiri atau ke kanan



Geser tiga jari ke kiri atau ke kanan untuk menampilkan aplikasi yang sedang berjalan di mode Desktop atau layar Mulai.

Geser ke bawah



Geser tiga jari ke bawah untuk menampilkan mode Desktop.

PENTING! Secara default, gerakan tiga jari tidak diaktifkan di ASUS Tablet. Untuk mengaktifkan gerakan tersebut, lihat bagian *Mengaktifkan gerakan tiga jari*.



Mengaktifkan gerakan tiga jari

Aktifkan gerakan tiga jari pada panel sentuh dengan langkah berikut:



atau



1. Aktifkan aplikasi Desktop.
2. Pada sudut kanan bawah panel tugas, sentuh  >  untuk mengaktifkan aplikasi ASUS Smart Gesture.
3. Centang item berikut pada panel Tiga Jari:
 - Navigasikan halaman
 - Tampilkan dan navigasikan tampilan aplikasi yang berjalan
 - Tampilkan desktop
4. Sentuh **Apply (Terapkan)**, lalu sentuh **OK**.

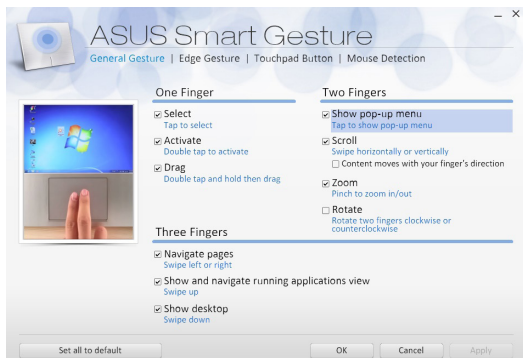

Menggunakan keyboard

Tombol fungsi

Tombol fungsi pada keyboard dapat memicu perintah berikut:



Mengatur Tablet ASUS ke **sleep mode (mode tidur)**



Mengaktifkan atau menonaktifkan **airplane mode (mode pesawat)**

Catatan: saat diaktifkan, **airplane mode (mode pesawat)** akan menonaktifkan semua sambungan nirkabel.



Mengurangi kecerahan tampilan



Menambah kecerahan tampilan



Nonaktifkan panel layar, lalu buka mode Siaga Terhubung



Mengalihkan mode tampilan

CATATAN: Pastikan layar kedua tersambung ke ASUS Tablet.



Mengaktifkan atau menonaktifkan panel sentuh.



Mengaktifkan atau menonaktifkan speaker



Mengurangi volume speaker



Menambah volume speaker

Tombol Windows® 8.1

Terdapat dua tombol khusus Windows® pada keyboard ASUS Tablet yang digunakan sebagai berikut:



Tekan tombol ini untuk kembali ke layar Start (Mulai). Jika Anda telah membuka layar Start (Mulai), tekan tombol ini untuk kembali ke aplikasi yang terakhir dibuka.



Tekan tombol ini untuk mensimulasikan fungsi klik kanan.

Bab 3:

Bekerja dengan Windows® 8.1

Menghidupkan untuk pertama kalinya

Saat menghidupkan komputer Anda untuk pertama kalinya, serangkaian layar akan ditampilkan guna memandu Anda mengonfigurasi pengaturan dasar sistem operasi Windows® 8.1.

Untuk menghidupkan ASUS Tablet untuk pertama kalinya:

1. Tekan tombol daya pada ASUS Tablet Anda. Tunggu beberapa menit hingga layar pengaturan ditampilkan.
2. Dari layar pengaturan, pilih wilayah dan bahasa yang akan digunakan pada ASUS Tablet.
3. Baca Persyaratan Lisensi dengan saksama. Beri centang **I accept (Saya terima)**.
4. Ikuti petunjuk pada layar untuk mengonfigurasi item dasar berikut:
 - Personalisasi
 - Dapatkan secara online
 - Pengaturan
 - Akun Anda
5. Setelah mengkonfigurasi item dasar, Windows® 8.1 akan menginstal aplikasi dan pengaturan yang dipilih. Pastikan ASUS Tablet Anda tetap hidup selama proses konfigurasi.
6. Setelah proses konfigurasi selesai, layar Mulai akan muncul.

Windows® UI

Windows® 8.1 hadir dengan antarmuka pengguna berbasis ubin yang memungkinkan Anda mengatur dan mengakses aplikasi Windows® dengan mudah dari Layar Mulai. Selain itu juga dilengkapi berbagai fitur yang dapat Anda gunakan sewaktu bekerja menggunakan ASUS Tablet.

Layar Mulai

Layar Mulai muncul setelah Anda berhasil masuk ke account pengguna. Layar ini membantu mengatur semua program dan aplikasi yang Anda butuhkan cukup dari satu tempat.

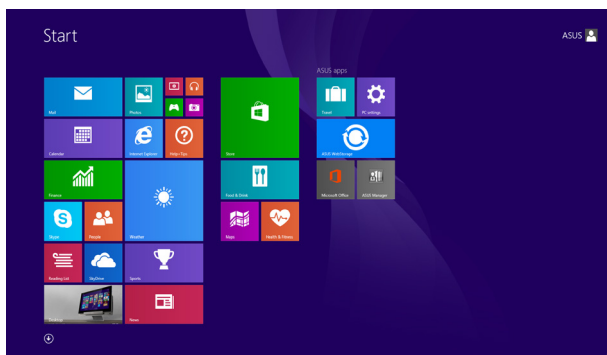

Aplikasi Windows®

Ini adalah aplikasi yang telah disematkan pada layar Mulai dan ditampilkan dengan format berbasis ubin guna memudahkan akses.

CATATAN: Beberapa aplikasi akan meminta Anda untuk masuk dengan account Microsoft sebelum dapat dijalankan secara penuh.

Hotspot

Hotspot pada layar memungkinkan Anda menjalankan program dan mengakses pengaturan ASUS Tablet Anda. Fungsi hotspot ini dapat diaktifkan dengan menggunakan panel sentuh.

Hotspot pada aplikasi yang berjalan

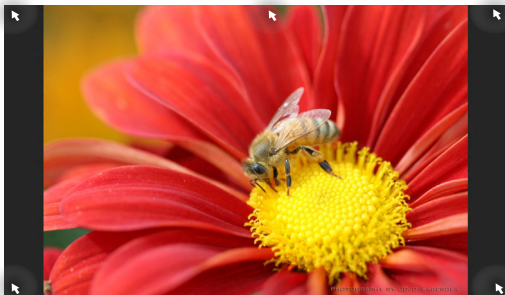

Hotspot pada layar Mulai

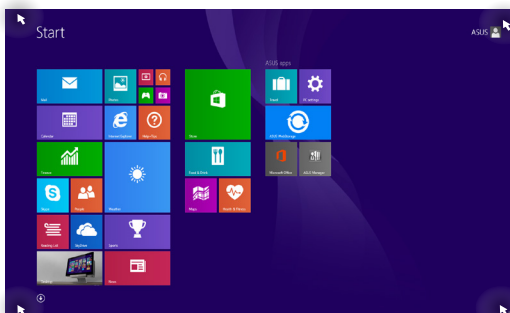

Hotspot

Tindakan

sudut kiri atas

Arahkan penunjuk mouse Anda ke sudut kiri atas, lalu klik thumbnail aplikasi terakhir untuk menampilkan kembali aplikasi yang berjalan tersebut.

Jika Anda menjalankan lebih dari satu aplikasi, geser ke bawah untuk melihat.

sudut kiri bawah

Dari layar aplikasi yang sedang berjalan: etakkan kursor mouse di sudut kiri bawah, lalu sentuh  untuk beralih kembali ke layar Mulai.

CATATAN: Anda juga dapat menekan tombol Windows  pada keyboard untuk kembali ke layar Mulai.

Dari layar Mulai:

Letakkan kursor mouse di sudut kiri bawah, lalu sentuh  untuk beralih kembali ke aplikasi tersebut.

Hotspot

Tindakan

sudut atas

Arahkan penunjuk mouse Anda ke sudut atas hingga berubah menjadi ikon tangan. Tarik dan lepas aplikasi pada lokasi yang baru.

CATATAN: Fungsi hotspot ini hanya berfungsi pada aplikasi yang sedang berjalan saat Anda ingin menggunakan fitur Snap. Untuk detail lebih lanjut, lihat fitur Snap pada *Menggunakan aplikasi Windows®*.

sudut kanan atas dan bawah

Arahkan penunjuk mouse Anda ke sudut kanan atas atau bawah untuk menjalankan **Charms bar (Panel universal)**.

Tombol Start (Mulai)

Windows 8.1 dilengkapi tombol Start (Mulai) yang dapat digunakan untuk beralih di antara aplikasi yang terakhir kali dibuka. Tombol Mulai dapat diakses dari layar Mulai, ketika berada pada mode Desktop dan aplikasi lain yang sedang dibuka di layar.

Tombol Mulai di layar Mulai

CATATAN: Warna tombol Mulai yang sebenarnya dapat berbeda, tergantung pada pengaturan tampilan yang dipilih untuk layar Mulai.

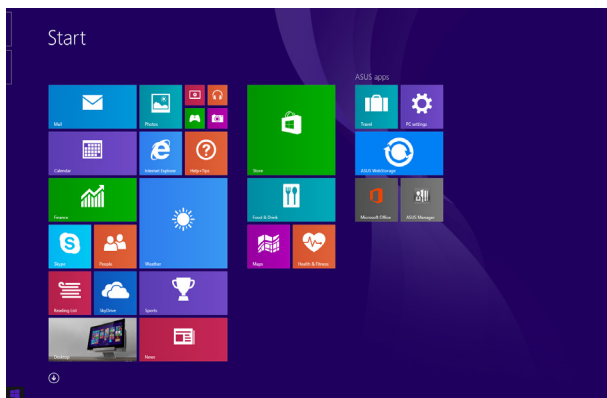

Arahkan penunjuk mouse ke sudut kiri atas di layar Mulai atau aplikasi yang terbuka untuk menampilkan tombol Mulai.

Tombol Mulai dalam mode Desktop

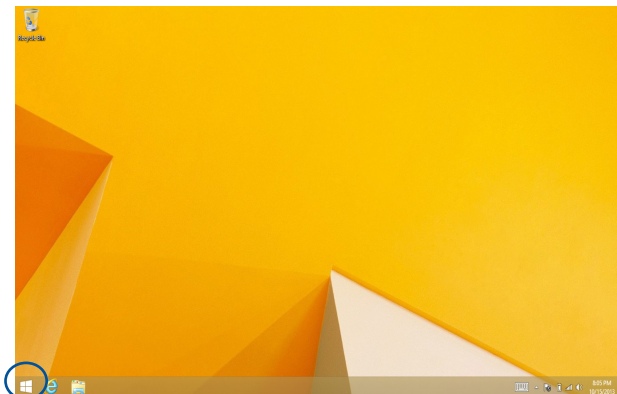

Menu Konteks

Menu konteks ditampilkan sebagai kotak berisi akses cepat ke beberapa program di Windows® 8.1 saat Anda menyetuk dan menahan tombol Start (Mulai).

Menu konteks juga mencakup pilihan penonaktifan berikut untuk ASUS Tablet: sign out, tidur, mati, hidupkan ulang.

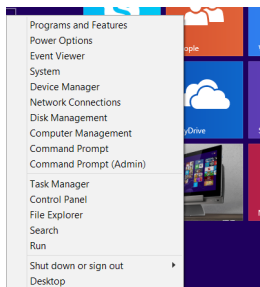

Menyesuaikan layar Start (Mulai)

Windows® 8.1 juga memungkinkan Anda menyesuaikan layar Start (Mulai) untuk menjalankan boot langsung ke mode Desktop dan menyesuaikan susunan aplikasi di layar.

Untuk menyesuaikan pengaturan layar Start (Mulai):



atau



1. Akses Desktop.
2. Klik kanan di mana pun pada taskbar, kecuali tombol Mulai, untuk mengakses jendela pop-up.
3. Klik **Properties (Properti)**, lalu pilih tab **Navigation (Navigasi)** untuk mencentang pilihan layar Navigasi dan Mulai yang ingin digunakan.

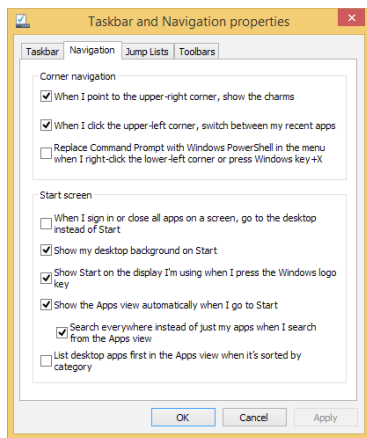

4. Sentuh/klik **Apply (Terapkan)** untuk menyimpan pengaturan baru, lalu keluar.

Bekerja dengan aplikasi Windows®

Gunakan panel sentuh atau keyboard ASUS Tablet untuk menjalankan dan menyesuaikan aplikasi Anda.

Menjalankan aplikasi





Sentuh aplikasi untuk mengaktifkannya.



Posisikan penunjuk mouse Anda di atas aplikasi, lalu klik kiri atau sentuh bidang sentuh sekali untuk menjalankannya.



Tekan  dua kali, lalu gunakan tombol panah untuk menelusuri aplikasi. Tekan  untuk menjalankan aplikasi.

Menyesuaikan aplikasi

Anda dapat memindahkan, mengubah ukuran, atau melepaskan aplikasi dari layar Mulai menggunakan tindakan berikut:

Memindahkan aplikasi



Sentuh dan tahan ubin aplikasi, lalu tarik ke lokasi baru.



Sentuh dua kali aplikasi, lalu tarik dan lepas aplikasi ke lokasi baru.

Mengubah ukuran aplikasi



Sentuh terus aplikasi untuk mengaktifkan panel Customize (Sesuaikan), lalu sentuh  dan pilih ukuran ubin aplikasi.



Klik kanan aplikasi untuk mengaktifkan panel Customize (Sesuaikan), lalu sentuh/klik  dan pilih ukuran ubin aplikasi.

Melepaskan aplikasi



Sentuh terus aplikasi untuk mengaktifkan panel Customize (Sesuaikan), lalu sentuh  untuk menghapus penyematan aplikasi.



Klik kanan aplikasi untuk mengaktifkan panel Customize (Sesuaikan), lalu sentuh/klik .

Menutup aplikasi



Sentuh dan tahan sisi atas aplikasi yang sedang berjalan, lalu tarik ke bagian bawah layar untuk menutupnya.



1. Erakan penunjuk mouse anda ke bagian atas aplikasi yang berjalan, lalu tunggu penunjuk berubah menjadi ikon tangan.
2. Tarik, lalu lepas aplikasi ke bagian bawah layar untuk menutupnya.



Dari layar aplikasi yang berjalan, tekan  + .

Mengakses layar Aplikasi

Selain dari aplikasi yang telah disematkan di layar Mulai, Anda juga dapat membuka aplikasi lain melalui layar Aplikasi.

CATATAN: Aplikasi sebenarnya yang ditampilkan di layar dapat berbeda, tergantung pada tiap model. Gambar layar berikut hanya sebagai acuan.

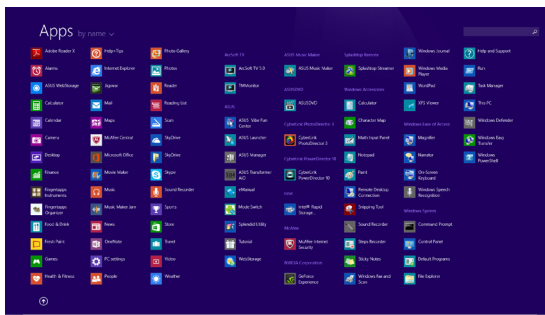

Menjalankan layar Aplikasi

Menjalankan layar Aplikasi menggunakan panel sentuh atau keyboard ASUS Tablet.





Geser ke atas pada layar Mulai.



Di layar Mulai, klik tombol .



Dari layar Mulai, tekan , lalu tekan .

Menyematkan aplikasi lain pada layar Mulai

Anda dapat menyematkan aplikasi lainnya di layar Mulai menggunakan panel layar sentuh atau bidang sentuh.



1. Akses layar Semua Aplikasi
2. Sentuh terus aplikasi yang akan disematkan pada layar Mulai untuk mengaktifkan panel Customize (Sesuaikan). Setelah panel Customize (Sesuaikan) diaktifkan, Anda dapat menyentuh aplikasi lainnya untuk disematkan di layar Mulai.
3. Sentuh  untuk memindahkan aplikasi yang dipilih di Layar awal.



1. Akses layar Semua Aplikasi
2. Klik kanan aplikasi yang ingin ditambah di layar Mulai.
3. Sentuh/klik ikon  untuk menyematkan aplikasi yang dipilih ke layar Mulai.

Charms bar (Panel universal)

Charms bar (Panel universal) adalah panel alat yang dapat diaktifkan pada sisi kanan layar Anda. Fitur ini terdiri atas beberapa alat yang memungkinkan Anda berbagi aplikasi dan menyediakan akses cepat untuk penyesuaian pengaturan ASUS Tablet Anda.

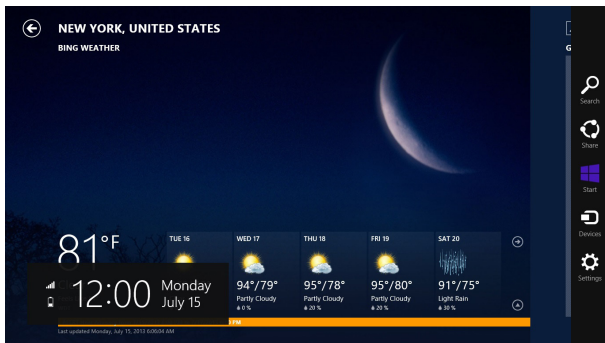

Charms bar (Panel universal)

Menjalankan Charms bar (Panel universal)

CATATAN: Saat dijalankan, Charms bar (Panel universal) awalnya muncul sebagai satu set ikon putih. Gambar di atas menunjukkan bagaimana Charms bar (Panel universal) terlihat saat diaktifkan.

Gunakan panel layar sentuh, bidang sentuh, atau keyboard pada ASUS Tablet untuk membuka panel universal.



Geser dari tepi kanan layar untuk mengaktifkan **Charms bar (Panel universal)**.



Gerakkan penunjuk mouse Anda pada ke sudut kanan atau kiri atas layar.



Tekan Tombol  + 

Di dalam Charms bar (Panel universal)



Search (Cari)

Alat ini memungkinkan Anda mencari file, aplikasi, atau program pada ASUS Tablet Anda.



Share (Bagi)

Alat ini memungkinkan Anda berbagi aplikasi melalui situs jaringan sosial atau email.



Start (Mulai)

Alat ini akan menampilkan kembali layar Mulai. Dari layar Mulai, Anda dapat menggunakan alat ini untuk menampilkan kembali aplikasi yang baru dibuka.



Devices (Perangkat)

Alat ini memungkinkan Anda mengakses dan berbagi file dengan perangkat yang tersambung pada ASUS Tablet seperti layar eksternal atau printer.



Settings (Pengaturan)

Alat ini memungkinkan Anda mengakses pengaturan PC dari ASUS Tablet Anda.

Fitur Snap

Fitur Snap menampilkan dua app side-by-side sehingga memungkinkan Anda untuk bekerja atau beralih diantara app.

PENTING! Pastikan bahwa resolusi layar ASUS Tablet Anda ditetapkan ke 1366 x 768 piksel atau lebih tinggi sebelum menggunakan fitur Snap.

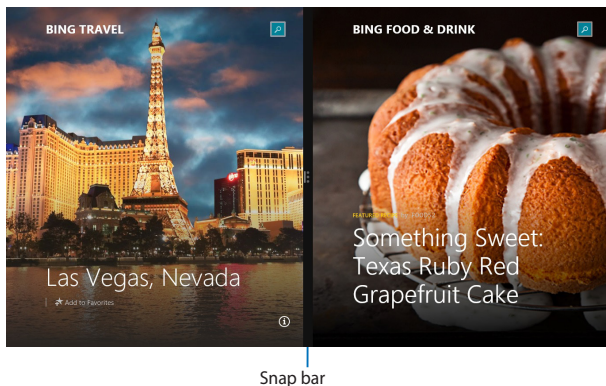

Menggunakan Snap

Gunakan panel layar sentuh, bidang sentuh, atau keyboard pada ASUS Tablet untuk mengaktifkan dan menggunakan Snap.



1. Membuka app yang Anda ingin snap.
2. Sentuh dan tahan bagian teratas aplikasi, lalu tarik ke sisi kiri atau kanan layar hingga panel snap ditampilkan.
3. Membuka app lain.











1. Membuka app yang Anda ingin snap.
2. Geser mouse pointer di sisi atas layar.
3. Setelah mouse pointer berubah menjadi ikon tangan langsung ditarik, kemudian menaruh app ke sisi kiri atau kanan panel display.
4. Membuka app lain.



1. Membuka app yang Anda ingin snap.
2. Tekan  dan tombol panah kiri atau kanan untuk memindahkan aplikasi ke panel kiri atau kanan.
3. Buka aplikasi lain. Aplikasi ini akan diletakkan secara otomatis di panel yang kosong.

Cara pintas keyboard lainnya

Menggunakan keyboard, Anda dapat menggunakan cara pintas berikut untuk membantu Anda memluncurkan aplikasi dan menavigasi Windows®8.1.

- | | |
|---|--|
|  | Beralih antara layar Mulai dan aplikasi yang terakhir dijalankan |
|  | Meluncurkan desktop |
|  | Mengakses jendela This (PC ini) dalam mode Desktop |
|  | Membuka pilihan File dari panel Search (Cari) |
|  | Membuka panel berbagi |
|  | Membuka panel Pengaturan |
|  | Membuka panel Perangkat |
|  | Mengaktifkan layar Kunci |
|  | Memperkecil jendela yang sedang aktif |



Mengakses panel **Project (Proyek)**



Membuka pilihan **Everywhere (Di mana saja)** dari panel **Search (Pencarian)**



Membuka jendela **Run (Jalankan)**



Membuka **Pusat Kemudahan Akses**



Membuka pilihan **Settings (Pengaturan)** melalui panel **Search (Pencarian)**



Membuka menu konteks tombol Mulai



Meluncurkan ikon kaca pembesar dan memperbesar layar



Memperkecil layar



Membuka **Pengaturan Narator**

Menyambungkan ke jaringan nirkabel

Wi-Fi

Mengakses email, berselancar di Internet, dan berbagi aplikasi melalui situs jaringan sosial menggunakan sambungan ASUS Tablet Anda.

PENTING! Pastikan Airplane mode (Mode pesawat) dinonaktifkan untuk mengaktifkan fungsi Wi-Fi pada ASUS Tablet. Untuk detail lebih lanjut, lihat bagian Mode pesawat pada panduan pengguna ini.

Mengaktifkan Wi-Fi

Aktifkan Wi-Fi pada ASUS Tablet Anda menggunakan langkah berikut:



1. Mengaktifkan **Charms bar (Panel universal)**.
2. Sentuh/Klik  dan Sentuh/Klik .
3. Pilih jalur akses dari daftar sambungan Wi-Fi yang tersedia.
4. Sentuh **Connect (Sambungkan)** untuk memulai sambungan jaringan.

CATATAN: Anda mungkin akan diminta memasukkan sandi keamanan untuk mengaktifkan sambungan Wi-Fi.

5. Jika Anda ingin mengaktifkan fungsi berbagi antara ASUS Tablet dan sistem nirkabel lainnya, sentuh/klik **Yes (Ya)**. Sentuh/klik **No (Tidak)** jika Anda tidak ingin mengaktifkan fungsi berbagi.

Bluetooth

Gunakan Bluetooth untuk memfasilitasi transfer data dengan perangkat lain dengan Bluetooth diaktifkan.

PENTING! Pastikan **Airplane mode (Mode pesawat)** dinonaktifkan untuk mengaktifkan fungsi Bluetooth pada ASUS Tablet. Untuk detail lebih lanjut, lihat bagian *Mode pesawat* pada panduan pengguna ini.

Memasangkan dengan perangkat lain dengan Bluetooth aktif

Anda harus memasangkan ASUS Tablet dengan perangkat lain dengan Bluetooth aktif untuk mengaktifkan transfer data. Untuk melakukan ini, gunakan panel sentuh sebagai berikut:

1. Mengaktifkan **Charms bar (Panel universal)**.
2. Sentuh/Klik  lalu sentuh **Change PC Settings (Ubah Pengaturan PC)**.
3. Pada **PC Settings (Pengaturan PC)**, pilih **Devices (Perangkat)** lalu sentuh **Add a Device (Tambahkan Perangkat)** untuk mencari perangkat dengan Bluetooth aktif.
4. Pilih perangkat dari daftar. Bandingkan kode sandi pada ASUS Tablet dengan kode sandi yang dikirimkan ke perangkat terpilih. Jika sama, sentuh **Yes (Ya)** untuk memasangkan ASUS Tablet dengan perangkat Anda.

CATATAN: Untuk beberapa perangkat dengan Bluetooth aktif, Anda mungkin akan diminta untuk memasukkan kode sandi ASUS Tablet Anda.

Mode pesawat (Airplane mode)

Airplane mode (Mode pesawat) menonaktifkan komunikasi nirkabel, memungkinkan Anda menggunakan ASUS Tablet dengan aman sewaktu dalam pesawat.



Mengaktifkan Mode pesawat



atau



1. Membuka **Charms bar**.

2. Sentuh/Klik  dan Sentuh/Klik .

3. Geser panel geser ke kanan untuk mengaktifkan Mode pesawat.

Tekan  + .



Menonaktifkan Mode pesawat



atau



1. Membuka **Charms bar**.

2. Sentuh/Klik  dan Sentuh/Klik .

3. Geser panel geser ke kiri untuk menonaktifkan Mode pesawat.

Tekan  + .

CATATAN: Tanyakan kepada maskapai penerbangan Anda untuk mengetahui layanan penerbangan terkait yang dapat digunakan dan batasan yang harus diikuti bila menggunakan ASUS Tablet saat penerbangan.

Menyambungkan ke jaringan kabel

Anda juga dapat menyambungkan ke jaringan kabel, seperti jaringan area lokal dan Internet pita lebar, menggunakan port LAN ASUS Tablet.

CATATAN: Hubungi Penyedia Layanan Internet (ISP) Anda untuk rincian mengenai administrator jaringan guna membantu dalam mengatur sambungan Internet.

Untuk mengonfigurasi pengaturan Anda, lihat prosedur berikut.

PENTING! Pastikan bahwa kabel jaringan tersambung antara port LAN ASUS Tablet dan jaringan area lokal sebelum melakukan tindakan berikut.

Mengonfigurasi sambungan jaringan IP/PPPoE dinamis



1. Jalankan **Desktop**.
2. Dari panel tugas Windows®, klik kanan ikon jaringan  lalu sentuh **Open Network and Sharing Center (Buka Pusat Jaringan dan Berbagi)**.
3. Dalam jendela Pusat Jaringan dan Berbagi, sentuh **Change adapter settings (Ubah Pengaturan Adaptor)**.
4. Klik kanan LAN Anda lalu pilih **Properties (Properti)**.
5. Sentuh **Internet Protocol Version 4(TCP/IPv4)** lalu sentuh **Properties (Properti)**.
6. Sentuh **Obtain an IP address automatically (Dapatkan alamat IP secara Otomatis)** lalu sentuh **OK**.

CATATAN: Lanjutkan ke langkah selanjutnya jika Anda menggunakan sambungan PPPoE.

7. Kembali ke jendela **Network and Sharing Center (Pusat Jaringan dan Berbagi)** lalu sentuh **Set up a new connection or network (Konfigurasi sambungan atau jaringan baru)**.
8. Pilih **Connect to the Internet (Sambungkan ke Internet)** lalu sentuh **Next (Berikutnya)**.
9. Sentuh **Broadband (PPPoE)**.
10. Ketik Nama pengguna, Sandi, dan nama Sambungan lalu sentuh **Connect (Sambungkan)**.
11. Sentuh **Close (Tutup)** untuk menyelesaikan konfigurasi.
12. Sentuh  pada panel tugas lalu sentuh sambungan yang baru saja dibuat.
13. Ketik nama pengguna dan sandi lalu sentuh **Connect (Sambungkan)** untuk mulai menyambungkan ke Internet.

Mengonfigurasi sambungan jaringan IP statis



1. Ulangi langkah 1 hingga 5 pada *Menyambungkan ke jaringan IP/PPPoE dinamis*.
2. Sentuh **Use the following IP address (Gunakan alamat IP berikut)**.
3. Ketik alamat IP, pelindung sub jaringan, dan alamat gateway dari penyedia layanan Anda.
4. Jika diperlukan, Anda juga dapat mengetik alamat server DNS dan alamat server DNS alternatif lalu sentuh **OK**.

Mematikan ASUS Tablet

Anda dapat mematikan ASUS Tablet dengan melakukan salah satu prosedur berikut ini:



atau



- Sentuh/klik  dari **Charms bar (panel**

Universal) lalu sentuh/klik  > **Shut down (Matikan)** untuk mematikan secara normal.

- Dari layar login, sentuh/klik  > **Shut down (Matikan)**.



- Anda juga dapat mematikan ASUS Tablet menggunakan mode Desktop. Untuk melakukannya, luncurkan desktop lalu tekan **alt + f4** untuk meluncurkan jendela Matikan. Pilih **Shut Down (Matikan)** dari daftar drop-down lalu pilih **OK**.
- Jika ASUS Tablet tidak merespons, tekan terus tombol daya selama minimal empat (4) detik hingga ASUS Tablet mati.

Mengalihkan ASUS Tablet ke mode tidur

Untuk mengalihkan ASUS Tablet ke mode Sleep (Tidur), tekan tombol daya sekali.



Anda juga dapat menetapkan ASUS Tablet Anda ke mode tidur menggunakan mode Desktop. Untuk melakukannya, luncurkan desktop lalu tekan **alt + f4** untuk meluncurkan jendela Matikan. Pilih **Sleep (Tidur)** dari daftar drop-down lalu kemudian pilih **OK**.

Layar penguncian Windows® 8.1

Layar penguncian Windows® 8.1 akan muncul jika Anda membangunkan ASUS Tablet dari mode tidur atau hibernasi. Layar penguncian juga akan muncul jika Anda mengunci atau membuka kunci Windows® 8.1.



Layar penguncian dapat disesuaikan untuk mengatur akses ke sistem operasi Anda. Anda dapat mengubah tampilan latar belakang dan mengakses beberapa aplikasi saat ASUS Tablet masih terkunci.

Untuk memulai dari layar penguncian



atau



1. Sentuh/Klik panel sentuh atau tekan tombol mana pun pada keyboard ASUS Tablet Anda.
2. (opsional) Jika akun Anda dilindungi sandi, Anda harus memasukkan sandi untuk melanjutkan ke layar Mulai.

Menyesuaikan layar penguncian

Anda dapat menyesuaikan layar penguncian untuk menampilkan foto yang diinginkan, tampilan slide foto, pembaruan aplikasi, dan secara cepat mengakses kamera ASUS Tablet. Untuk mengubah pengaturan layar penguncian, Anda dapat melihat informasi berikut:

Memilih foto



1. Aktifkan panel Universal > **Settings (Pengaturan)**.
2. Pilih **Change PC Settings (Ubah Pengaturan PC)** > **Lock screen (Layar Penguncian)**.
3. Pada **Lock screen preview (Pratinjau layar penguncian)**, klik **Browse (Telusuri)** untuk memilih foto yang akan Anda gunakan sebagai latar belakang pada layar penguncian.

Memutar tampilan slide



1. Aktifkan panel Universal > **Settings (Pengaturan)**.
2. Pilih **Change PC Settings (Ubah Pengaturan PC)** > **Lock screen (Layar Penguncian)**.
3. Pada **Lock screen preview (Pratinjau layar penguncian)**, pindahkan panel geser **Play a slide show on the lock screen (Putar tampilan slide pada layar penguncian)** ke **On (Aktif)**.
4. Gulir ke bawah untuk menyesuaikan pilihan berikut untuk tampilan slide layar penguncian Anda:

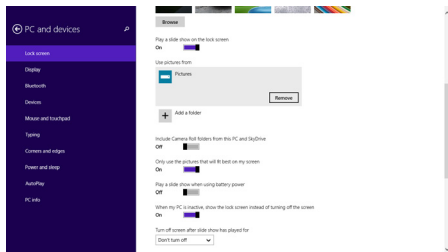

Menambahkan pembaruan aplikasi



1. Aktifkan panel Universal > **Settings (Pengaturan)**.
2. Pilih **Change PC Settings (Ubah Pengaturan PC)** > **Lock screen (Layar Penguncian)**.
3. Gulir ke bawah hingga Anda melihat pilihan **Lock screen apps (Aplikasi layar penguncian)**.
4. Gunakan pilihan berikut untuk menambahkan aplikasi yang pembaruannya ingin Anda lihat dari layar penguncian:

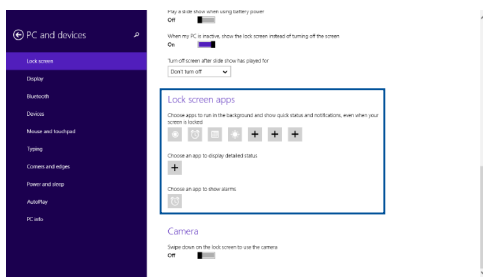

Mengaktifkan kamera ASUS Tablet dari layar penguncian

Dari layar penguncian, Anda dapat menggeser ke bawah untuk mengaktifkan dan menggunakan kamera ASUS Tablet. Lihat langkah berikut untuk mengaktifkan fitur ini:



1. Aktifkan panel Universal > **Settings (Pengaturan)**.
2. Pilih **Change PC Settings (Ubah Pengaturan PC)** > **Lock screen (Layar Penguncian)**.
3. Gulir ke bawah hingga Anda melihat pilihan **Camera (Kamera)**.
4. Pindahkan panel geser ke **On (Aktif)**.

Memecahkan masalah

Dengan menekan  selama POST, Anda dapat mengakses opsi pemecahan masalah Windows® 8.1 yang mencakup berikut ini:

- **Refresh PC Anda**
- **Mengatur ulang PC**
- **Opsi lanjutan**

Menyegarkan PC Anda

Gunakan **Refresh your PC (Segarkan PC Anda)** jika Anda ingin menyegarkan sistem tanpa kehilangan file dan aplikasi yang ada.

Untuk mengaksesnya selama POST:



1. Hidupkan ulang ASUS Tablet lalu tekan  selama POST.



2. Menunggu Windows® memuat Memilih layar opsi lalu sentuh **Troubleshoot (Pemecahan Masalah)**.
3. Sentuh **Refresh your PC (Segarkan PC Anda)**.
4. Dalam segarkan layar PC Anda, baca poin peluru untuk mempelajari lebih lanjut penggunaan opsi ini lalu sentuh **Next (Berikutnya)**.
5. Sentuh akun yang ingin Anda segarkan.
6. Ketik sandi akun lalu sentuh **Continue (Lanjutkan)**.
7. Sentuh **Refresh (Segarkan)**.

PENTING! Pastikan bahwa ASUS Tablet Anda tersambung catu daya sebelum menyegarkan sistem Anda.

Mengatur ulang PC

PENTING! Cadangkan semua data Anda sebelum melakukan pilihan ini.

Gunakan **Reset your PC (Atur ulang PC Anda)** untuk mengembalikan ASUS Tablet ke pengaturan default.

Untuk mengaksesnya selama POST:



1. Hidupkan ulang ASUS Tablet lalu tekan  selama POST.



2. Menunggu Windows® memuat Memilih layar opsi lalu sentuh **Troubleshoot (Pemecahan Masalah)**.
3. Sentuh **Reset your PC (Atur ulang PC Anda)**.
4. Dalam layar atur ulang PC Anda, baca poin peluru untuk mempelajari lebih lanjut penggunaan opsi ini lalu sentuh **Next (Berikutnya)**.
5. Sentuh opsi atur ulang yang diinginkan: **Just remove my files (Hanya hapus file saya)** atau **Fully clean the drive (Hapus drive sepenuhnya)**.
6. Sentuh **Reset (Atur ulang)**.

PENTING! Pastikan bahwa ASUS Tablet Anda tersambung catu daya sebelum menyegarkan sistem Anda.

Opsi lanjutan

Gunakan **Advanced options (Opsi lanjutan)** untuk melakukan opsi pemecahan masalah tambahan pada ASUS Tablet.

Untuk mengaksesnya selama POST:



1. Hidupkan ulang ASUS Tablet lalu tekan  selama POST.



2. Menunggu Windows® memuat. Memilih layar opsi lalu sentuh **Troubleshoot (Pemecahan Masalah)**.
3. Sentuh **Advanced options (Opsi lanjutan)**.
4. Dalam layar Opsi lanjutan, pilih opsi pemecahan masalah yang ingin dilakukan.
5. Ikuti beberapa langkah yang berhasil untuk menyelesaikan proses.

Menggunakan Pemulihan Sistem

Pada **Advanced options (Opsi Tingkat Lanjut)**, Anda dapat menggunakan **System Image Recovery (Pemulihan Sistem)** untuk memulihkan sistem Anda menggunakan file backup.

Untuk mengaksesnya selama POST:



1. Hidupkan ulang ASUS Tablet lalu tekan  selama layar POST.



2. Setelah layar loading Windows®. Pilih layar opsi lalu sentuh **Troubleshoot (Pemecahan Masalah)**.
3. Sentuh **Advanced options (Opsi lanjutan)**.

4. Dalam layar Opsi lanjutan, pilih **System Image Recovery (Pemulihan Sistem)**.
5. Pilih akun yang ingin dipulihkan menggunakan file sistem.
6. Ketik sandi akun Anda lalu pilih **Continue (Lanjutkan)**.
7. Pilih **Use the latest available system image (recommended) (Gunakan Sistem terbaru yang tersedia (disarankan))**, lalu pilih **Next (Berikutnya)**. Anda juga dapat memilih **Select a system image (Pilih gambar sistem)** jika gambar sistem Anda berada di perangkat eksternal atau DVD.
8. Ikuti beberapa langkah yang berhasil untuk menyelesaikan prosedur pemulihan gambar sistem.

CATATAN: Kami sangat menyarankan Anda mencadangkan sistem Anda secara rutin guna mencegah kehilangan data bila ASUS Tablet Anda berhenti beroperasi.

Bab 4:

Meng-upgrade ASUS Tablet

Memasang HDD (Hard Disk Drive)

Lihat langkah berikut jika Anda harus memasang HDD (drive hard disk) pada ASUS Tablet.

PENTING! Untuk memastikan kompatibilitas dan keandalan secara maksimal, beli HDD dari peritel resmi ASUS Tablet ini. Sebaiknya ganti HDD di bawah pengawasan tenaga profesional. Anda juga dapat mengunjungi pusat servis resmi untuk mendapatkan bantuan lebih lanjut.

PERINGATAN! Lepaskan semua perangkat tambahan yang tersambung, semua saluran telepon dan konektor daya (seperti catu daya eksternal, unit baterai, dll.) sebelum melepaskan penutup hard disk.

CATATAN: Tampilan bagian bawah ASUS Tablet dan HDD kemungkinan beragam menurut model, namun pemasangan HDD tetap sama.

- A. Longgarkan sekrup pada penutup kompartemen ASUS Mobile Dock.
- B. Tarik penutup kompartemen, lalu lepaskan sepenuhnya dari ASUS Mobile Dock.

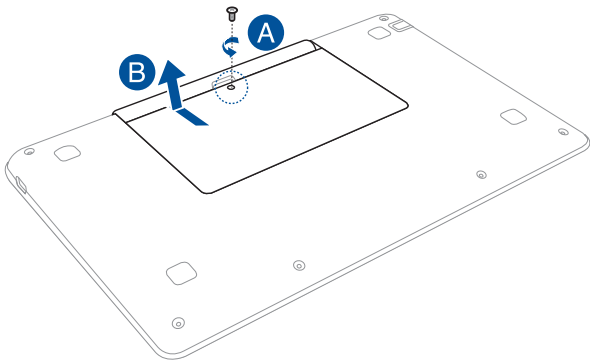

- C. Lepas sekrup yang mengencangkan wadah HDD ke kompartemen.
- D. Lepaskan wadah HDD dari kompartemen menggunakan flap.

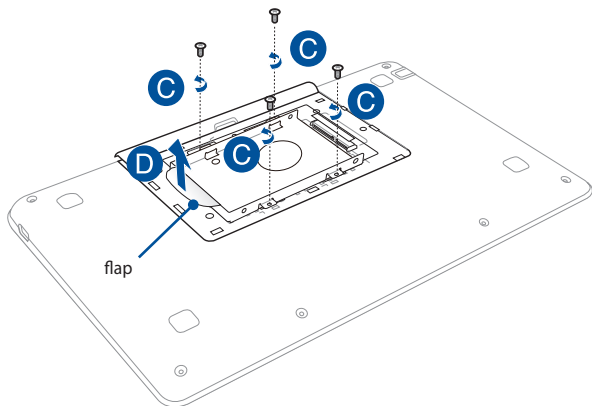

- E. Masukkan HDD ke wadah HDD.
- F. Amankan HDD di dalam wadah HDD menggunakan sekrup yang disertakan pada wadah HDD.

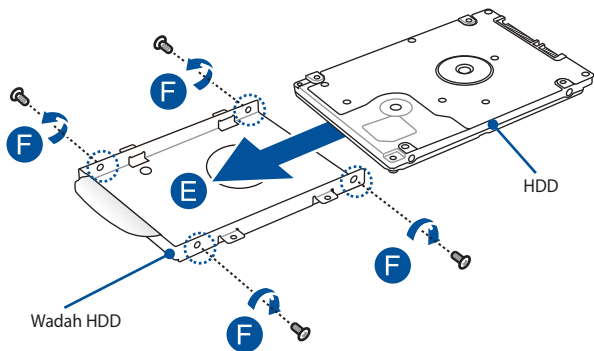

- G. Pasang kembali wadah HDD dalam kompartemen dengan konektor HDD yang disejajarkan dengan port HDD ASUS Mobile Dock. Tekan wadah HDD hingga tersambung dengan ASUS Mobile Dock.
- H. Tahan wadah HDD dengan sekrup yang sebelumnya Anda lepaskan.

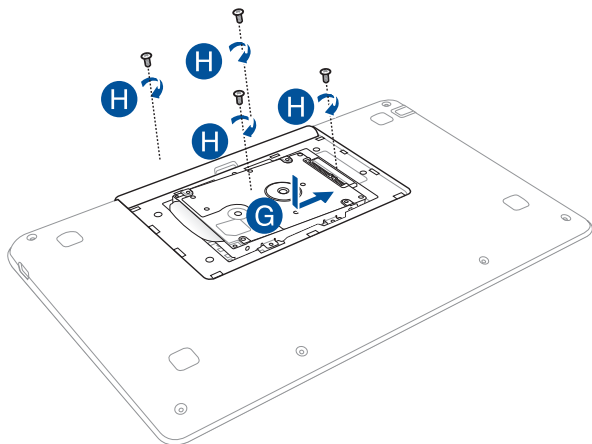

- I. Sejajarkan dan tekan penutup kompartemen kembali pada tempatnya.
- J. Pasang kembali dan kencangkan sekrup yang sebelumnya Anda lepa.

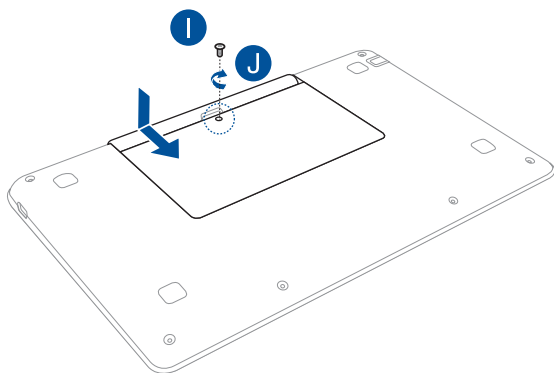

Tips dan Tanya Jawab

Tips bermanfaat untuk ASUS Tablet

Untuk membantu mengoptimalkan penggunaan ASUS Tablet, pelihara performa sistem, lalu pastikan semua data disimpan secara aman, berikut ini adalah beberapa tips bermanfaat yang dapat Anda ikuti:

- Perbarui Windows® secara berkala untuk memastikan bahwa aplikasi Anda memiliki pengaturan keamanan terkini.
- Gunakan ASUS Live Update untuk memperbarui aplikasi eksklusif ASUS, driver, dan utilitas di ASUS Tablet. Untuk informasi lebih rinci, lihat Tutorial ASUS yang terinstal di ASUS Tablet.
- Gunakan perangkat lunak anti-virus untuk melindungi data serta menyimpan pembaruan ini.
- Hindari menggunakan penonaktifan manual untuk menonaktifkan ASUS Tablet, kecuali sangat diperlukan.
- Selalu cadangkan data dan pastikan Anda menyimpan cadangan data tersebut di drive penyimpanan eksternal.
- Hindari menggunakan ASUS Tablet pada suhu tinggi. Jika Anda tidak akan menggunakan ASUS Tablet dalam waktu lama (minimal satu bulan), sebaiknya keluarkan baterai jika baterai dapat dilepas.
- Putuskan sambungan semua perangkat eksternal, lalu pastikan Anda menyiapkan item berikut ini sebelum mengatur ulang ASUS Tablet:
 - Kunci produk untuk sistem operasi dan aplikasi terinstal lainnya
 - Data cadangan
 - Log in ID dan sandi
 - Informasi sambungan Internet

Tanya Jawab Perangkat Keras

1. Titik hitam, atau terkadang berwarna, muncul di layar bila saya mengaktifkan ASUS Tablet. Apa yang harus dilakukan?

Meskipun titik ini biasa muncul di layar, titik tidak akan mempengaruhi sistem. Jika hal serupa kembali terjadi dan pada akhirnya mempengaruhi performa sistem, hubungi pusat layanan ASUS resmi.

2. Warna dan kecerahan panel layar tidak rata. Bagaimana cara memperbaikinya?

Warna dan kecerahan panel layar mungkin dipengaruhi oleh sudut dan posisi ASUS Tablet saat ini. Warna dan kecerahan ASUS Tablet dapat berbeda sesuai model. Anda dapat menggunakan tombol fungsi atau pengaturan layar pada sistem operasi untuk menyesuaikan tampilan panel layar.

3. Bagaimana cara memaksimalkan masa pakai baterai ASUS Tablet?



Anda dapat mencoba melakukan salah satu dari saran berikut ini:

- Gunakan tombol fungsi untuk menyesuaikan kecerahan layar.
- Jika Anda tidak menggunakan sambungan Wi-Fi, alihkan sistem ke **Airplane mode (Mode Penerbangan)**.
- Putus sambungan perangkat USB yang tidak digunakan.
- Tutup aplikasi yang tidak digunakan, khususnya aplikasi yang menggunakan banyak memori sistem.

4. Indikator LED baterai tidak menyala. Mengapa?



- Periksa apakah adaptor daya atau unit baterai dipasang dengan benar. Anda juga dapat memutuskan sambungan adaptor daya atau unit baterai, menunggu beberapa menit, lalu menyambungkannya kembali ke stopkontak dan ASUS Tablet.
- Jika masalah masih berlanjut, hubungi pusat layanan ASUS setempat untuk mendapatkan bantuan.

5. Mengapa panel sentuh saya tidak berfungsi?

- Tekan  +  untuk mengaktifkan panel sentuh.
- Periksa apakah ASUS Smart Gesture telah diatur untuk menonaktifkan panel sentuh bila menyambungkan perangkat penunjuk eksternal.

6. Mengapa saya tidak dapat mendengar suara dari speaker audio ASUS Tablet bila file audio dan video diputar?

Anda dapat mencoba melakukan salah satu dari saran berikut ini:

- Tekan  +  untuk memperbesar volume suara speaker.
- Periksa apakah suara speaker dinonaktifkan.
- Periksa apakah jack headphone tersambung ke ASUS Tablet, lalu putuskan sambungannya.



7. Apa yang harus dilakukan jika adaptor daya ASUS Tablet hilang dan baterai tidak berfungsi?

Hubungi pusat layanan ASUS setempat untuk mendapatkan bantuan.

8. Mengapa audio masih terdengar keluar dari speaker audio ASUS Tablet, meskipun saya telah menyambungkan headphone ke port jack yang benar?

Buka **Control Panel (Panel Kontrol) > Hardware and Sound (Perangkat keras dan Suara)**, lalu akses **Audio Manager (Manajer Audio)** untuk mengkonfigurasi pengaturan.

9. ASUS Tablet tidak dapat melakukan penekanan tombol dengan benar karena kursor selalu bergerak. Apa yang harus dilakukan?

Pastikan panel sentuh tidak disentuh atau ditekan secara tidak sengaja saat Anda mengetik dengan keyboard. Anda juga dapat menonaktifkan panel sentuh dengan menekan  + .

10. Panel sentuh ASUS Tablet tidak berfungsi. Apa yang harus dilakukan?

Anda dapat mencoba melakukan salah satu dari saran berikut ini:

- Periksa apakah ASUS Smart Gesture telah diatur untuk menonaktifkan panel sentuh dengan menyambungkan perangkat penunjuk eksternal ke ASUS Tablet. Jika ya, nonaktifkan fungsi ini.

- Tekan  + .

11. Bila menekan tombol “U”, “I”, dan “O” pada keyboard, angka akan ditampilkan, bukan huruf. Bagaimana cara mengubahnya?

Tekan tombol  atau  +  (pada model tertentu)

di ASUS Tablet untuk menonaktifkan fitur ini dan gunakan tombol tersebut untuk memasukkan huruf.

12. Bagaimana cara mengetahui bahwa sistem saya telah berjalan?

Tekan terus tombol daya selama sekitar dua (2) detik hingga indikator LED tombol daya berkedip lima kali dan indikator LED kamera berkedip sekali.

Tanya Jawab Perangkat Lunak

- 1. Bila ASUS Tablet diaktifkan, lampu indikator daya akan menyala, namun indikator aktivitas drive tidak. Bootup sistem juga tidak berfungsi. Apa yang harus dilakukan untuk memperbaikinya?**

Anda dapat mencoba melakukan salah satu dari saran berikut ini:

- Nonaktifkan ASUS Tablet secara manual dengan menekan tombol daya selama lebih dari 10 (sepuluh) detik. Periksa apakah adaptor daya dan unit baterai telah dimasukkan dengan benar, lalu aktifkan ASUS Tablet.
- Jika masalah masih berlanjut, hubungi pusat layanan ASUS setempat untuk mendapatkan bantuan.

- 2. Apa yang harus dilakukan bila pesan berikut ini ditampilkan di layar: "Remove disks or other media. Press any key to restart. (Keluarkan disk atau media lainnya. Tekan tombol apapun untuk melakukan pengaktifan ulang.)"?**

Anda dapat mencoba melakukan salah satu dari saran berikut ini:

- Lepas semua perangkat USB yang tersambung, lalu aktifkan ulang ASUS Tablet.
- Jika masalah masih terjadi, ASUS Tablet Anda mungkin mengalami masalah penyimpanan memori. Hubungi pusat layanan ASUS setempat untuk mendapatkan bantuan.

- 3. ASUS Tablet melakukan boot lebih lambat dari biasanya dan sistem operasi mengalami keterlambatan. Bagaimana cara memperbaikinya?**

Hapus aplikasi yang terakhir diinstal atau yang tidak tercakup dalam paket sistem operasi, lalu aktifkan ulang sistem.

4. **ASUS Tablet tidak menjalankan boot up. Bagaimana cara memperbaikinya?**

Anda dapat mencoba melakukan salah satu dari saran berikut ini:

- Lepas semua perangkat yang tersambung ke ASUS Tablet, lalu aktifkan ulang sistem.
- Tekan **F9** saat pengaktifan berlangsung. Saat ASUS Tablet membuka **Troubleshooting (Mengatasi Masalah)**, pilih **Refresh** atau **Reset your PC (Atur ulang PC)**.
- Jika masalah masih berlanjut, hubungi pusat layanan ASUS setempat untuk mendapatkan bantuan.

5. **Mengapa ASUS Tablet tidak dapat diaktifkan dari mode tidur atau hibernasi?**

- Anda harus menekan tombol daya untuk kembali ke kondisi awal.
- Sistem mungkin telah menggunakan daya baterai sepenuhnya. Sambungkan adaptor daya ke ASUS Tablet, sambungkan ke stopkontak, lalu tekan tombol daya.

Lampiran

Kesesuaian Modem Internal

ASUS Tablet dengan model modem internal telah sesuai dengan JATE (Jepang), FCC (AS, Kanada, Korea, Taiwan), dan CTR21. Modem internal telah disetujui berdasarkan Ketetapan Dewan 98/482/EC untuk sambungan terminal tunggal wilayah Eropa pada Public Switched Telephone Network (PSTN). Namun, karena perbedaan di antara masing-masing PSTN yang disediakan di berbagai negara, maka persetujuan tersebut tidak dengan sendirinya memberikan jaminan tidak bersyarat atas keberhasilan pengoperasian pada setiap titik pemutusan jaringan PSTN. Jika terjadi masalah, sebaiknya segera hubungi penyedia peralatan Anda.

Ikhtisar

Pada tanggal 4 Agustus 1998, Keputusan Konsulat Eropa tentang CTR 21 telah dipublikasikan dalam Jurnal Resmi EC. CTR 21 berlaku untuk semua peralatan terminal nonsuara dengan panggilan DTMF yang dimaksudkan agar tersambung ke PSTN (Public Switched Telephone Network) analog.

CTR 21 (Common Technical Regulation) untuk peraturan perangkat tambahan dengan sambungan ke Public Switched Telephone Network analog peralatan terminal (kecuali peralatan terminal yang mendukung jasa penyesuaian telepon suara) dalam alamat jaringan, jika tersedia, melalui sarana pensinyalan multifrekuensi dua nada.

Deklarasi Kompatibilitas Jaringan

Pernyataan yang akan dibuat oleh produsen untuk Badan Berwenang dan vendor: "Deklarasi ini menyatakan bahwa jaringan yang dirancang untuk digunakan peralatan ini dan jaringan apapun terkait mungkin menimbulkan kesulitan inter-operasional pada peralatan."

Pernyataan yang akan dibuat oleh produsen untuk pengguna: "Deklarasi ini menyatakan bahwa jaringan yang dirancang untuk digunakan peralatan ini dan jaringan apapun terkait mungkin menimbulkan kesulitan inter-operasional pada peralatan. Produsen juga akan mengaitkan salah satu pernyataan agar lebih jelas bahwa kompatibilitas jaringan tergantung pada pengaturan switch fisik dan perangkat lunak. Pernyataan tersebut juga akan menyarankan pengguna untuk menghubungi vendor jika perlu bila ingin menggunakan peralatan di jaringan lain."

Hingga saat ini, Badan Berwenang CETECOM telah mengeluarkan beberapa persetujuan untuk wilayah Eropa yang menyetujui penggunaan CTR 21. Hasilnya adalah modem pertama di Eropa yang tidak mengharuskan persetujuan hukum di setiap negara Eropa.

Peralatan Nonsuara

Mesin penjawab dan telepon dengan speaker dapat memenuhi syarat, serta modem, mesin faks, panggilan otomatis, dan sistem alarm. Peralatan dengan kualitas suara dua arah yang dikontrol oleh hukum (misalnya, telepon handset dan di beberapa negara lain telepon nirkabel) tidak termasuk.

Tabel ini menunjukkan negara yang saat ini mematuhi standar CTR21.

Negara	Pemberlakuan	Pengujian Lanjutan
Austria ¹	Ya	Tidak
Belgia	Ya	Tidak
Republik Ceko	Tidak	Tidak Berlaku
Denmark ¹	Ya	Ya
Finlandia	Ya	Tidak
Prancis	Ya	Tidak
Jerman	Ya	Tidak
Yunani	Ya	Tidak
Hungaria	Tidak	Tidak Berlaku
Islandia	Ya	Tidak
Irlandia	Ya	Tidak
Italia	Masih dalam Proses	Masih dalam Proses
Israel	Tidak	Tidak
Lichtenstein	Ya	Tidak
Luksemburg	Ya	Tidak
Belanda ¹	Ya	Ya
Norwegia	Ya	Tidak
Polandia	Tidak	Tidak Berlaku
Portugal	Tidak	Tidak Berlaku
Spanyol	Tidak	Tidak Berlaku
Swedia	Ya	Tidak
Swiss	Ya	Tidak
Inggris	Ya	Tidak

Informasi ini disalin dari CETECOM dan disediakan tanpa kewajiban apapun. Untuk tabel terbaru, Anda dapat mengunjungi http://www.cetecom.de/technologies/ctr_21.html

1 Persyaratan nasional akan berlaku hanya jika peralatan menggunakan panggilan denyut (produsen mungkin menyatakannya dalam panduan pengguna bahwa peralatan ini hanya ditujukan untuk mendukung sinyal DTMF, yang akan membuat pengujian tambahan secara berlebihan).

Pengujian tambahan di Belanda mengharuskan untuk sambungan serial dan fasilitas dengan identitas pemanggil.

Pernyataan FCC (Federal Communications Commission)

Perangkat ini telah mematuhi Peraturan FCC Pasal 15. Pengoperasian harus mengalami dua kondisi berikut:

- Perangkat ini tidak menimbulkan interferensi berbahaya dan
- Perangkat ini akan menerima semua interferensi yang ditangkap, termasuk interferensi yang dapat mengakibatkan pengoperasian yang tidak diinginkan.

Peralatan ini telah diuji coba dan dinyatakan sesuai dengan standar perangkat digital kelas B, berdasarkan Peraturan FCC (Federal Communications Commission) Pasal 15. Batasan tersebut dirancang untuk memberikan perlindungan memadai terhadap interferensi berbahaya pada pemasangan di rumah. Peralatan ini menghasilkan, menggunakan, dan dapat memancarkan radiasi energi frekuensi radio. Jika tidak dipasang dan digunakan berdasarkan petunjuknya, dapat menimbulkan interferensi berbahaya pada komunikasi radio. Namun, tidak ada jaminan bahwa interferensi tersebut tidak akan terjadi pada pemasangan tertentu. Jika peralatan ini mengakibatkan interferensi berbahaya pada penerimaan gelombang radio dan televisi (yang dapat diketahui dengan cara mematikan dan menghidupkan peralatan), pengguna disarankan untuk mencoba mengatasi interferensi tersebut melalui satu atau beberapa cara sebagai berikut.

- Ubah arah atau posisi antena penerima.
- Tambah jarak antara peralatan dan unit penerima.

- Sambungkan peralatan ke stopkontak di sirkuit berbeda dari yang digunakan unit penerima.
- Untuk mendapatkan bantuan, hubungi dealer atau teknisi radio/TV yang berpengalaman.

PERINGATAN! Penggunaan kabel daya dengan jenis berpelindung diperlukan untuk mematuhi standar emisi FCC dan mencegah interferensi ke unit penerima televisi dan radio terdekat. Penting bahwa Anda hanya menggunakan kabel daya yang disediakan. Gunakan hanya kabel berpelindung untuk menyambungkan perangkat I/O ke peralatan ini. Segala bentuk perubahan atau modifikasi yang tidak disetujui secara tertulis oleh pihak yang bertanggung jawab atas kepatuhan dapat membatalkan kewenangan Anda untuk mengoperasikan peralatan ini.

(Dicetak ulang dari Code of Federal Regulations #47, part 15.193, 1993. Washington DC: Kantor Federal Register, National Archives and Records Administration, U.S. Government Printing Office.)

Pernyataan Kepatuhan (Petunjuk R&TTE 1999/5/EC)

Item berikut telah diselesaikan dan dianggap sesuai dan memadai:

- Persyaratan penting sebagaimana dalam [Ayat 3]
- Persyaratan perlindungan untuk kesehatan dan keselamatan sebagaimana dalam [Ayat 3.1a]
- Pengujian untuk keselamatan listrik berdasarkan [EN 60950]
- Persyaratan perlindungan untuk kompatibilitas elektromagnetik dalam [Ayat 3.1b]
- Pengujian untuk kompatibilitas elektromagnetik dalam [EN 301 489-1] & [EN 301 489-17]
- Penggunaan efektif spektrum radio sebagaimana dalam [Ayat 3.2]
- Pengujian radio sesuai berdasarkan [EN 300 328-2]

Pernyataan Peringatan Pemaparan RF (Frekuensi Radio) FCC

PERINGATAN! Perubahan atau modifikasi apapun yang tidak disetujui secara tertulis oleh pihak yang bertanggung jawab atas kepatuhan ini, dapat membatalkan kewenangan pengguna untuk mengoperasikan peralatan. "Produsen menyatakan bahwa perangkat ini dibatasi pada Saluran 1 hingga 11 pada frekuensi 2,4GHz melalui firmware yang ditetapkan dan dikontrol di Amerika Serikat."

Peralatan ini mematuhi standar pemaparan radiasi FCC yang ditetapkan untuk lingkungan yang tidak diawasi. Untuk menjaga kepatuhan terhadap persyaratan kepatuhan pemaparan RF FCC, hindari kontak langsung dengan antena pemancar saat transmisi berlangsung. Pengguna akhir harus mengikuti petunjuk pengoperasian khusus untuk memenuhi kepatuhan pemaparan RF.

Perangkat ini beroperasi dalam rentang frekuensi 5,15-5,25 GHz dan terbatas hanya untuk penggunaan di dalam ruangan. Pengoperasian di luar ruangan dalam rentang 5150-5250 MHz tidak diizinkan.

Informasi Pemaparan RF (SAR)

Perangkat ini telah memenuhi persyaratan pemerintah tentang pemaparan terhadap gelombang radio. Perangkat ini dirancang dan diproduksi agar tidak melampaui batas emisi pemaparan terhadap energi frekuensi radio (RF) yang ditetapkan oleh Federal Communications Commission Pemerintah Amerika Serikat.

Standar pemaparan yang diterapkan untuk unit pengukuran ini dikenal sebagai SAR (Tingkat Penyerapan Spesifik). Batasan SAR yang ditetapkan oleh FCC adalah 1,6 W/kg. Pengujian SAR dilakukan menggunakan posisi pengoperasian standar yang disetujui FCC dengan pemancaran EUT pada tingkat daya tertentu di berbagai saluran.

Nilai SAR tertinggi untuk perangkat ini sebagaimana dilaporkan ke FCC adalah 0,66 W/kg bila diletakkan di dekat badan.

FCC telah memberikan Pengesahan Peralatan untuk perangkat ini dengan semua laporan tingkat SAR yang dievaluasi berdasarkan panduan pemaparan RF FCC. Informasi tentang SAR untuk perangkat ini telah diarsipkan di FCC dan dapat ditemukan pada bagian Display Grant di www.fcc.gov/oet/ea/fccid setelah mencari ID FCC: ZQ6-AP6234A.

Penandaan CE



Penandaan CE untuk perangkat tanpa LAN nirkabel/Bluetooth

Versi perangkat yang dikirim ini telah sesuai dengan persyaratan Petunjuk EEC 2004/108/EC tentang "Kompatibilitas elektromagnet" dan 2006/95/EC "Petunjuk tentang tegangan rendah".



Penandaan CE untuk perangkat dengan LAN nirkabel/Bluetooth

Peralatan ini telah sesuai dengan persyaratan Petunjuk 1999/5/EC Parlemen dan Komisi Eropa sejak tanggal 9 Maret 1999, yang mengatur tentang Peralatan Radio dan Telekomunikasi serta pengenalan bersama terhadap kesesuaian.

Nilai CE SAR tertinggi untuk perangkat adalah 0,264 W/Kg.

Peralatan ini dapat dioperasikan di:

AT	BE	BG	CH	CY	CZ	DE	DK
EE	ES	FI	FR	GB	GR	HU	IE
IT	IS	LI	LT	LU	LV	MT	NL
NO	PL	PT	RO	SE	SI	SK	TR

Informasi Pemaparan RF (SAR) - CE

Perangkat ini memenuhi persyaratan UE (1999/519/EC) tentang batasan pemaparan medan elektromagnetik terhadap masyarakat umum dengan cara yang melindungi kesehatan.

Batasan ini adalah bagian dari rekomendasi lengkap untuk melindungi masyarakat umum. Rekomendasi ini telah dikembangkan dan diperiksa oleh organisasi ilmuwan independen melalui evaluasi studi ilmiah reguler dan menyeluruh. Satuan ukur batasan yang direkomendasikan Dewan Eropa untuk perangkat bergerak adalah "SAR" (Specific Absorption Rate), dan batas SAR rata-rata adalah 2,0 W/Kg untuk lebih dari 10 gram jaringan tubuh. Hal ini memenuhi persyaratan ICNIRP (Komisi Internasional tentang Perlindungan Radiasi Non-Ionisasi).

Untuk pengoperasian di dekat tubuh, perangkat ini telah diuji dan memenuhi pedoman pemaparan ICNRP dan Standar Eropa EN 50566 serta EN 62209-2. SAR diukur dengan perangkat yang secara langsung bersentuhan dengan tubuh saat bertransmisi pada level daya output bersertifikasi tertinggi di semua pita frekuensi dari perangkat bergerak.

IC Warning Statement

Perangkat dapat secara otomatis menghentikan pengiriman jika tidak ada informasi untuk mengirim, atau kegagalan pengoperasian. Perlu diketahui bahwa kondisi ini bukan ditujukan untuk melarang pengiriman informasi kontrol atau sinyal maupun penggunaan kode berulang yang diperlukan oleh teknologi.

Perangkat untuk pita 5150-5250 MHz hanya untuk penggunaan dalam ruangan agar dapat mengurangi potensi interferensi berbahaya ke sistem saluran bantuan satelit jauh, antena maksimum yang diizinkan (untuk perangkat pada pita 5250-5350 MHz dan 5470-5725 MHz) untuk mematuhi batas EIRP, antena maksimum yang diizinkan (untuk perangkat pada pita 5275-5850 MHz) untuk mematuhi batas EIRP yang ditentukan untuk pengoperasian point-to-point dan selain point-to-point yang sesuai, seperti yang dijelaskan dalam bagian A9.2(3). Selain itu, radar berdaya tinggi akan dialokasikan sebagai pengguna utama (yang diprioritaskan) dari pita 5250-5350 MHz dan radar ini dapat menyebabkan interferensi dan/atau kerusakan pada perangkat LE-LAN.

Fitur Pilihan Kode Negara dinonaktifkan untuk produk yang dipasarkan di AS/Kanada. Untuk produk yang disediakan di pasar AS/Kanada, hanya saluran 1-11 yang dapat dioperasikan. Pilihan saluran lain tidak dapat digunakan.

Saluran Operasi Nirkabel untuk Domain Berbeda

N. America	2.412-2.462 GHz	Saluran 01 hingga Saluran11
Japan	2.412-2.484 GHz	Saluran 01 hingga Saluran14
ETSI Eropa	2.412-2.472 GHz	Saluran 01 hingga Saluran 13

Pita frekuensi Nirkabel Terbatas Perancis

Beberapa wilayah Perancis menerapkan batasan pita frekuensi. Kondisi terburuk untuk daya maksimum yang disahkan di dalam ruangan adalah:

- 10mW untuk seluruh pita 2,4 GHz (2400 MHz–2483,5 MHz)
- 100mW untuk frekuensi antara 2446,5 MHz hingga 2483,5 MHz

CATATAN: Saluran 01 hingga 13 beroperasi dalam pita 2446,6 MHz hingga 2483,5 MHz.

Berikut adalah beberapa kemungkinan penggunaan di luar ruangan: Di properti pribadi atau properti pribadi milik umum, penggunaan diatur dalam prosedur pengesahan awal oleh Menteri Pertahanan dengan daya maksimum yang disahkan adalah 100mW dalam pita 2446,5–2483,5 MHz. Penggunaan di luar ruangan pada properti umum tidak diizinkan.

Di departemen yang tercantum di bawah ini, untuk seluruh pita 2,4 GHz:

- Daya maksimum yang disahkan untuk di dalam ruangan adalah 100mW
- Daya maksimum yang disahkan untuk di luar ruangan adalah 10mW

Departemen yang mengizinkan penggunaan pita 2400–2483,5 MHz dengan EIRP kurang dari 100mW di dalam ruangan dan kurang dari 10mW di luar ruangan:

01 Ain	02 Aisne	03 Allier
05 Hautes Alpes	08 Ardennes	09 Ariège
11 Aude	12 Aveyron	16 Charente
24 Dordogne	25 Doubs	26 Drôme
32 Gers	36 Indre	37 Indre et Loire
41 Loir et Cher	45 Loiret	50 Manche
55 Meuse	58 Nièvre	59 Nord
60 Oise	61 Orne	63 Puy du Dôme
64 Pyrénées Atlantique	66 Pyrénées Orientales	67 Bas Rhin
68 Haut Rhin	70 Haute Saône	71 Saône et Loire
75 Paris	82 Tarn et Garonne	84 Vaucluse
88 Vosges	89 Yonne	90 Territoire de Belfort
94 Val de Marne		

Persyaratan ini cenderung berubah seiring waktu, sehingga Anda dapat menggunakan kartu LAN nirkabel di lebih banyak wilayah di Perancis. Untuk informasi terkini, periksa ART (www.arcep.fr).

CATATAN: Kartu WLAN Anda akan mentransmisi kurang dari 100mW, namun lebih dari 10mW.

Catatan Keselamatan UL

Diperlukan untuk UL 1459 yang mencakup peralatan telekomunikasi (telepon) yang ditujukan untuk tersambung secara listrik ke jaringan telekomunikasi yang memiliki tegangan operasi yang diarde dan tidak melampaui 200V peak, 300V peak-to-peak, dan 105Vrms, serta terpasang atau digunakan berdasarkan National Electrical Code (NFPA 70).

Bila menggunakan modem Eee PC, tindakan pengamanan dasar harus selalu diikuti untuk mengurangi risiko kebakaran, sengatan listrik, dan cedera diri, termasuk yang berikut:

- JANGAN gunakan Eee PC di dekat air, misalnya di dekat kamar mandi, wastafel, tempat cuci piring, mesin cuci, di lantai yang basah, atau di dekat kolam renang.
- JANGAN gunakan Eee PC saat badai petir berlangsung. Bahaya dapat terjadi akibat sengatan listrik dari petir.
- JANGAN gunakan Eee PC di ruangan yang mengalami kebocoran gas.

Diharuskan untuk UL 1642 yang mencakup baterai utama (tidak dapat diisi ulang) dan sekunder (isi ulang) untuk digunakan sebagai catu daya pada produk ini. Baterai tersebut mengandung lithium logam maupun campuran lithium, atau lithium ion, dan mungkin mengandung satu sel elektrokimia, dua sel atau lebih yang tersambung secara seri, paralel, atau keduanya, yang mengkonversi energi kimia menjadi energi listrik melalui reaksi kimia yang tidak dapat dibalik atau dapat dibalik.

- Jangan buang unit baterai Eee PC dalam api karena dapat meledak. Periksa aturan setempat untuk kemungkinan petunjuk pembuangan khusus agar dapat mengurangi risiko cedera diri karena kebakaran atau ledakan.
- Jangan gunakan adaptor daya atau baterai dari perangkat lain untuk mengurangi risiko cedera diri karena kebakaran atau ledakan. Gunakan hanya adaptor daya bersertifikasi UL atau baterai yang diberikan oleh produsen maupun peritel resmi.

Persyaratan Keamanan Daya

Produk dengan tingkat arus listrik hingga 6A dan berat lebih dari 3 kg harus menggunakan kabel daya yang disetujui, yakni lebih besar atau sama seperti: H05VV-F, 3G, 0,75mm² atau H05VV-F, 2G, 0,75mm².

Informasi tentang TV Tuner

Catatan untuk Penginstal Sistem CATV—Sistem distribusi kabel harus diarde (dibumikan) berdasarkan ANSI/NFPA 70, National Electrical Code (NEC), terutama Bab 820.93, Pengardean Pelindung Konduktif Luar untuk Kabel Koaksial – pemasangan harus menghubungkan kabel koaksial layar ke bumi pada pintu masuk bangunan.

Pemberitahuan REACH

Sesuai dengan kerangka kerja peraturan REACH (Registration, Evaluation, Authorization, and Restriction of Chemicals), kami mempublikasikan zat kimia yang terkandung dalam produk kami di situs Web ASUS REACH di <http://csr.asus.com/english/REACH.htm>.

Informasi tentang Produk Macrovision Corporation

Produk ini berisi teknologi yang dilindungi hak cipta yang dilindungi oleh metode yang terdapat pada beberapa paten Amerika Serikat tertentu dan hak atas kekayaan intelektual lainnya yang dimiliki oleh Macrovision Corporation beserta pemilik hak lainnya. Penggunaan teknologi yang dilindungi hak cipta ini harus disahkan oleh Macrovision Corporation, dan ditujukan hanya untuk penggunaan di rumah dan penggunaan terbatas lainnya, kecuali jika disahkan oleh Macrovision Corporation. Dilarang melakukan rekayasa balik atau pembongkaran.

Mencegah Kerusakan Pendengaran

Untuk mencegah kemungkinan kerusakan pendengaran, jangan dengar pada tingkat volume suara tinggi dalam waktu lama.



Peringatan tentang Lithium di Nordik (untuk baterai lithium-ion)

CAUTION! Danger of explosion if battery is incorrectly replaced. Replace only with the same or equivalent type recommended by the manufacturer. Dispose of used batteries according to the manufacturer's instructions. (English)

ATTENZIONE! Rischio di esplosione della batteria se sostituita in modo errato. Sostituire la batteria con un una di tipo uguale o equivalente consigliata dalla fabbrica. Non disperdere le batterie nell'ambiente. (Italian)

VORSICHT! Explosionsgefahr bei unsachgemäßen Austausch der Batterie. Ersatz nur durch denselben oder einem vom Hersteller empfohlenem ähnlichen Typ. Entsorgung gebrauchter Batterien nach Angaben des Herstellers. (German)

ADVARSEL!! Lithiumbatteri - Eksplosionsfare ved fejlagtig håndtering. Udskiftning må kun ske med batteri af samme fabrikat og type. Levér det brugte batteri tilbage til leverandøren. (Danish)

WARNING! Explosionsfara vid felaktigt batteribyte. Använd samma batterityp eller en ekvivalent typ som rekommenderas av apparattillverkaren. Kassera använt batteri enligt fabrikantens instruktion. (Swedish)

VAROITUS! Paristo voi räjähtää, jos se on virheellisesti asennettu. Vaihda paristo ainoastaan laitevalmistajan suosittellemaan tyyppiin. Hävitä käytetty paristo valmistajan ohjeiden mukaisesti. (Finnish)

ATTENTION! Il y a danger d'explosion s'il y a remplacement incorrect de la batterie. Remplacer uniquement avec une batterie du même type ou d'un type équivalent recommandé par le constructeur. Mettre au rebut les batteries usagées conformément aux instructions du fabricant. (French)

ADVARSEL! Eksplosjonsfare ved feilaktig skifte av batteri. Benytt samme batteritype eller en tilsvarende type anbefalt av apparatfabrikanten. Brukte batterier kasseres i henhold til fabrikantens instruksjoner. (Norwegian)

標準品以外の使用は、危険の元になります。交換品を使用する場合、製造者に指定されるものを使って下さい。製造者の指示に従って処理して下さい。(Japanese)

ВНИМАНИЕ! При замене аккумулятора на аккумулятор иного типа возможно его возгорание. Утилизируйте аккумулятор в соответствии с инструкциями производителя. (Russian)

Informasi tentang Keamanan Drive Optik

Informasi tentang Keamanan Laser

Peringatan Tentang Keamanan Drive CD-ROM

PRODUK LASER KELAS 1

PERINGATAN! Untuk mencegah paparan terhadap laser drive optik, jangan coba membongkar atau memperbaiki drive optik sendiri. Untuk keselamatan Anda, hubungi teknisi profesional untuk mendapatkan bantuan.

Label peringatan servis

PERHATIAN! RADIASI LASER TIDAK TERLIHAT SAAT DIBUKA. JANGAN TATAP CAHAYA ATAU LIHAT INSTRUMEN OPTIK SECARA LANGSUNG.

Peraturan CDRH

Pusat Peralatan Medis dan Radiologi (CDRH) dan Badan Pengawasan Obat dan Makanan (FDA) AS telah memberlakukan peraturan untuk produk laser pada tanggal 2 Agustus 1976. Peraturan ini diberlakukan untuk produk laser yang diproduksi sejak 1 Agustus 1976. Produk yang dipasarkan di Amerika Serikat wajib mematuhiya.

PERINGATAN! Penerapan kontrol, penyesuaian, atau performa prosedur selain yang dijelaskan dalam panduan pengguna ini atau panduan pemasangan produk laser dapat mengakibatkan paparan radiasi berbahaya.

Informasi Lapisan

PENTING! Untuk mencegah aliran listrik dan menjaga keamanan listrik, pelapis digunakan untuk menginsulasi bodi Notebook PC, kecuali di sisi adanya port IO.

Persetujuan CTR 21 (untuk PC Notebook dengan Modem terintegrasi)

Danish

•Udstyret er i henhold til Rådets beslutning 98/482/EF EU-godkendt til at blive opkoblet på de offentlige telefonnet som enkeltforbundet terminal. På grund af forskelle mellem de offentlige telefonnet i de forskellige lande giver godkendelsen dog ikke i sig selv ubetinget garanti for, at udstyret kan fungere korrekt på samtlige nettermineringspunkter på de offentlige telefonnet.

I tilfælde af problemer bør De i første omgang henvende Dem til leverandøren af udstyret.

Dutch

„Dit apparaat is goedgekeurd volgens Beschikking 98/482/EG van de Raad voor de pan-Europese aansluiting van enkelvoudige eindapparatuur op het openbare geschakelde telefoonnetwerk (PSTN). Gezien de verschillen tussen de individuele PSTN's in de verschillende landen, biedt deze goedkeuring op zichzelf geen onvoorwaardelijke garantie voor een succesvolle werking op elk PSTN-netwerkaansluitpunt.

Neem bij problemen in eerste instantie contact op met de leverancier van het apparaat.”

English

“The equipment has been approved in accordance with Council Decision 98/482/EC for pan-European single terminal connection to the public switched telephone network (PSTN). However, due to differences between the individual PSTNs provided in different countries, the approval does not, of itself, give an unconditional assurance of successful operation on every PSTN network termination point.

In the event of problems, you should contact your equipment supplier in the first instance.”

Finnish

”Tämä laite on hyväksytty neuvoston päätöksen 98/482/EY mukaisesti liitettäväksi yksittäisenä laitteena yleiseen kytkentäiseen puhelinverkkoon (PSTN) EU:n jäsenvaltioissa. Eri maiden yleisten kytkentäisten puhelinverkkojen välillä on kuitenkin eroja, joten hyväksyntä ei sellaisenaan takaa häiriötöntä toimintaa kaikkien yleisten kytkentäisten puhelinverkkojen liityntäpisteissä.

Ongelmien ilmetessä ottaa viipymättä yhteyttä laitteen toimittajaan.”

French

•Cet équipement a reçu l'agrément, conformément à la décision 98/482/CE du Conseil, concernant la connexion paneuropéenne de terminal unique aux réseaux téléphoniques publics commutés (RTPC). Toutefois, comme il existe des différences d'un pays à l'autre entre les RTPC, l'agrément en soi ne constitue pas une garantie absolue de fonctionnement optimal à chaque point de terminaison du réseau RTPC.

En cas de problème, vous devez contacter en premier lieu votre fournisseur.

German

„Dieses Gerät wurde gemäß der Entscheidung 98/482/EG des Rates europaweit zur Anschaltung als einzelne Endeinrichtung an das öffentliche Fernsprechnetz zugelassen. Aufgrund der zwischen den öffentlichen Fernsprechnetzen verschiedener Staaten bestehenden Unterschiede stellt diese Zulassung an sich jedoch keine unbedingte Gewähr für einen erfolgreichen Betrieb des Geräts an jedem Netzabschlußpunkt dar.

Falls beim Betrieb Probleme auftreten, sollten Sie sich zunächst an ihren Fachhändler wenden.“

Greek

«Ο εξοπλισμός έχει εγκριθεί για πανευρωπαϊκή σύνδεση μεμονωμένου τερματικού με το δημόσιο τηλεφωνικό δίκτυο μεταγωγής (PSTN), σύμφωνα με την απόφαση 98/482/ΕΚ του Συμβουλίου· ωστόσο, επειδή υπάρχουν διαφορές μεταξύ των επιμέρους PSTN που παρέχονται σε διάφορες χώρες, η έγκριση δεν παρέχει ως' εαυτής ανεπιφύλακτη εξασφάλιση επιτυχούς λειτουργίας σε κάθε σημείο απόληξης του δικτύου PSTN.

Εάν ανακύβουν προβλήματα, θα πρέπει κατ' αρχάς να απευθύνεστε στον προμηθευτή του εξοπλισμού σας.»

Italian

«La presente apparecchiatura terminale è stata approvata in conformità della decisione 98/482/CE del Consiglio per la connessione paneuropea come terminale singolo ad una rete analogica PSTN. A causa delle differenze tra le reti dei differenti paesi, l'approvazione non garantisce però di per sé il funzionamento corretto in tutti i punti di terminazione di rete PSTN.

In caso di problemi contattare in primo luogo il fornitore del prodotto.»

Portuguese

«Este equipamento foi aprovado para ligação pan-europeia de um único terminal à rede telefónica pública comutada (RTPC) nos termos da Decisão 98/482/CE. No entanto, devido às diferenças existentes entre as RTPC dos diversos países, a aprovação não garante incondicionalmente, por si só, um funcionamento correcto em todos os pontos terminais da rede da RTPC.

Em caso de problemas, deve entrar-se em contacto, em primeiro lugar, com o fornecedor do equipamento.»

Spanish

«Este equipo ha sido homologado de conformidad con la Decisión 98/482/CE del Consejo para la conexión paneuropea de un terminal simple a la red telefónica pública conmutada (RTPC). No obstante, a la vista de las diferencias que existen entre las RTPC que se ofrecen en diferentes países, la homologación no constituye por sí sola una garantía incondicional de funcionamiento satisfactorio en todos los puntos de terminación de la red de una RTPC.

En caso de surgir algún problema, procede ponerse en contacto en primer lugar con el proveedor del equipo.»

Swedish

”Utrustningen har godkänts i enlighet med rådets beslut 98/482/EG för alleuropeisk anslutning som enskild terminal till det allmänt tillgängliga kopplade telenätet (PSTN). På grund av de skillnader som finns mellan telenätet i olika länder utgör godkännandet emellertid inte i sig självt en absolut garanti för att utrustningen kommer att fungera tillfredsställande vid varje telenätsanslutningspunkt.

Om problem uppstår bör ni i första hand kontakta leverantören av utrustningen.”

Label Ramah Lingkungan Uni Eropa

PC Notebook ini telah dianugerahkan label EU Flower, yang berarti produk ini telah memenuhi karakteristik berikut:

1. Pengurangan pemakaian energi selama penggunaan dan mode siaga.
2. Penggunaan logam berat beracun yang terbatas.
3. Penggunaan zat berbahaya pada lingkungan hidup dan kesehatan manusia yang terbatas.
4. Pengurangan penggunaan sumber daya alam dengan mendorong daur ulang.
5. Dirancang agar mudah di-upgrade dan lebih tahan lama melalui penyediaan komponen yang kompatibel seperti baterai, catu daya, keypad, memori, dan jika ada, drive CD atau DVD.
6. Pengurangan limbah padat melalui kebijakan pengembalian.

Untuk informasi lebih lanjut tentang label EU Flower, kunjungi situs Web label Ramah Lingkungan Uni Eropa di <http://www.ecolabel.eu>.

Kesesuaian dan Deklarasi Terhadap Peraturan Lingkungan Hidup Global

ASUS mematuhi konsep rancang hijau untuk merancang dan memproduksi produk serta memastikan setiap tahapan siklus masa pakai produk ASUS telah sesuai dengan peraturan lingkungan hidup global. ASUS juga mengungkapkan informasi yang relevan sesuai dengan persyaratan peraturan.

Untuk pengungkapan informasi berdasarkan persyaratan peraturan ASUS, lihat <http://csr.asus.com/english/Compliance.htm> :

- **Deklarasi Materi Japan JIS-C-0950**
- **EU REACH SVHC**
- **Korea RoHS**
- **Undang-Undang Energi Swiss**

Daur Ulang ASUS/Layanan Ambil Kembali

Program daur ulang dan ambil kembali dari ASUS timbul dari komitmen terhadap standar tertinggi terhadap perlindungan lingkungan hidup. Kami akan memberikan solusi kepada Anda agar dapat bertanggung jawab untuk mendaur ulang produk, baterai, atau komponen lainnya, serta materi pengemasan. Untuk informasi rinci tentang daur ulang di berbagai wilayah, kunjungi <http://csr.asus.com/english/Takeback.htm>.

EC Declaration of Conformity



We, the undersigned,

Manufacturer:	ASUSTeK COMPUTER INC.
Address:	4F, No. 150, LI-TE Rd., PEITOU, TAIPEI 112, TAIWAN
Authorized representative in Europe:	ASUS COMPUTER GmbH
Address, City:	HARKORT STR. 21-23, 40880 RATINGEN
Country:	GERMANY

declare the following apparatus:

Product name :	Tablet
Model name :	T200T, J200T, R204T

conform with the essential requirements of the following directives:

2004/108/EC-EMC Directive

<input checked="" type="checkbox"/> EN 55022:2010+AC:2011	<input checked="" type="checkbox"/> EN 55024:2010
<input checked="" type="checkbox"/> EN 61000-3-2:2006+A2:2009	<input checked="" type="checkbox"/> EN 61000-3-3:2013
<input type="checkbox"/> EN 55013:2001+A1:2003+A2:2006	<input type="checkbox"/> EN 55020:2007+A11:2011

1999/5/EC-R&TTE Directive

<input checked="" type="checkbox"/> EN 300 328 V1.8.1(2012-06)	<input checked="" type="checkbox"/> EN 301 489-1 V1.9.2(2011-09)
<input checked="" type="checkbox"/> EN 300 440-1 V1.6.1(2010-08)	<input checked="" type="checkbox"/> EN 301 489-3 V1.4.1(2002-08)
<input checked="" type="checkbox"/> EN 300 440-2 V1.4.1(2010-08)	<input type="checkbox"/> EN 301 489-4 V1.4.1(2009-05)
<input type="checkbox"/> EN 301 511 V9.0.2(2003-03)	<input type="checkbox"/> EN 301 489-7 V1.3.1(2005-11)
<input type="checkbox"/> EN 301 908-1 V6.2.1(2013-04)	<input type="checkbox"/> EN 301 489-9 V1.4.1(2007-11)
<input type="checkbox"/> EN 301 908-2 V5.4.1(2012-12)	<input checked="" type="checkbox"/> EN 301 489-17 V2.2.1(2012-09)
<input type="checkbox"/> EN 301 908-13 V5.2.1(2011-05)	<input type="checkbox"/> EN 301 489-24 V1.5.1(2010-10)
<input checked="" type="checkbox"/> EN 301 893 V1.7.1(2012-06)	<input type="checkbox"/> EN 302 326-2 V1.2.2(2007-06)
<input type="checkbox"/> EN 302 544-2 V1.1.1(2009-01)	<input type="checkbox"/> EN 50360: 2001
<input type="checkbox"/> EN 302 823 V1.1.1(2009-01)	<input type="checkbox"/> EN 50360/A1 :2012
<input type="checkbox"/> EN 62209-1: 2006	<input type="checkbox"/> EN 302 291-1 V1.1.1(2005-07)
<input checked="" type="checkbox"/> EN 62209-2: 2010	<input type="checkbox"/> EN 302 291-2 V1.1.1(2005-07)
<input checked="" type="checkbox"/> EN 62479:2010	
<input checked="" type="checkbox"/> EN 50566: 2013	

2006/95/EC-LVD Directive

<input checked="" type="checkbox"/> EN 60950-1 / A12:2011	<input type="checkbox"/> EN 60065:2002 / A12:2011
---	---

2009/125/EC-ErP Directive

<input type="checkbox"/> Regulation (EC) No. 1275/2008	<input checked="" type="checkbox"/> Regulation (EC) No. 278/2009
<input type="checkbox"/> Regulation (EC) No. 642/2009	<input checked="" type="checkbox"/> Regulation (EC) No. 617/2013

2011/65/EU-RoHS Directive

Ver. 140331

CE marking



(EC conformity marking)

Position : **CEO**

Name : **Jerry Shen**

Declaration Date: 20/06/2014

Year to begin affixing CE marking: 2014

Signature : _____

EC Declaration of Conformity



We, the undersigned,

Manufacturer:	ASUSTeK COMPUTER INC.
Address:	4F, No. 150, LI-TE Rd., PEITOU, TAIPEI 112, TAIWAN
Authorized representative in Europe:	ASUS COMPUTER GmbH
Address, City:	HARKORT STR. 21-23, 40880 RATINGEN
Country:	GERMANY

declare the following apparatus:

Product name :	Mobile Dock
Model name :	T200T Mobile Dock, J200T Mobile Dock, R204T Mobile Dock

conform with the essential requirements of the following directives:

2004/108/EC-EMC Directive

<input checked="" type="checkbox"/> EN 55022:2010+AC:2011	<input checked="" type="checkbox"/> EN 55024:2010
<input checked="" type="checkbox"/> EN 61000-3-2:2006+A2:2009	<input checked="" type="checkbox"/> EN 61000-3-3:2013
<input type="checkbox"/> EN 55013:2001+A1:2003+A2:2006	<input type="checkbox"/> EN 55020:2007+A11:2011

1999/5/EC-R&TTE Directive

<input type="checkbox"/> EN 300 328 V1.7.1(2006-10)	<input type="checkbox"/> EN 301 489-1 V1.9.2(2011-09)
<input type="checkbox"/> EN 300 440-1 V1.6.1(2010-08)	<input type="checkbox"/> EN 301 489-3 V1.4.1(2002-08)
<input type="checkbox"/> EN 300 440-2 V1.4.1(2010-08)	<input type="checkbox"/> EN 301 489-4 V1.4.1(2009-05)
<input type="checkbox"/> EN 301 511 V9.0.2(2003-03)	<input type="checkbox"/> EN 301 489-7 V1.3.1(2005-11)
<input type="checkbox"/> EN 301 908-1 V5.2.1(2011-05)	<input type="checkbox"/> EN 301 489-9 V1.4.1(2007-11)
<input type="checkbox"/> EN 301 908-2 V5.2.1(2011-07)	<input type="checkbox"/> EN 301 489-17 V2.2.1(2012-09)
<input type="checkbox"/> EN 301 893 V1.6.1(2011-11)	<input type="checkbox"/> EN 301 489-24 V1.5.1(2010-09)
<input type="checkbox"/> EN 302 544-2 V1.1.1(2009-01)	<input type="checkbox"/> EN 302 326-2 V1.2.2(2007-06)
<input type="checkbox"/> EN 302 623 V1.1.1(2009-01)	<input type="checkbox"/> EN 302 326-3 V1.3.1(2007-09)
<input type="checkbox"/> EN 50360:2001	<input type="checkbox"/> EN 301 357-2 V1.4.1(2008-11)
<input type="checkbox"/> EN 62479:2010	<input type="checkbox"/> EN 302 291-1 V1.1.1(2005-07)
<input type="checkbox"/> EN 50385:2002	<input type="checkbox"/> EN 302 291-2 V1.1.1(2005-07)
<input type="checkbox"/> EN 62311:2008	

2006/95/EC-LVD Directive

<input checked="" type="checkbox"/> EN 60950-1 / A12:2011	<input type="checkbox"/> EN 60065:2002 / A12:2011
---	---

2009/125/EC-ErP Directive

<input type="checkbox"/> Regulation (EC) No. 1275/2008	<input type="checkbox"/> Regulation (EC) No. 278/2009
<input type="checkbox"/> Regulation (EC) No. 642/2009	<input type="checkbox"/> Regulation (EC) No. 617/2013

2011/65/EU-RoHS Directive

Ver. 140331

CE marking



(EC conformity marking)

Position : CEO

Name : Jerry Shen

Declaration Date: 20/06/2014

Year to begin affixing CE marking: 2014

Signature : _____