

EE9159
Esimene väljaanne
Juuni 2014



HDMI[®]
HIGH-DEFINITION MULTIMEDIA INTERFACE

ASUSe tahvelarvuti

ASUSe mobiildoki

Elektrooniline kasutusjuhend

T200 Seeria

ASUS[®]
IN SEARCH OF INCREDIBLE

TEAVE AUTORIÕIGUSE KOHTA

Käesoleva kasutusjuhendi ühtegi osa, kaasa arvatud selles kirjeldatud tooteid ja tarkvara, ei tohi paljundada, edastada, kopeerida, säilitada otsingusüsteemis ega tõlkida mistahes keelde mistahes vormis, välja arvatud ostja poolt varundamise eesmärgil säilitatavad dokumendid, ilma ASUSTeK COMPUTER INC. ("ASUS") kirjaliku loata.

ASUS VÄLJASTAB KASUTUSJUHENDI "NII, NAGU SEE ON", ILMA IGASUGUSE OTSESE VÕI KAUDSE GARANTIITA, KAASA ARVATUD KAUDSED KAUBANDUSLIKKUSE VÕI KONKREETSEKS EESMÄRGIKS SOBIVUSE GARANTIID VÕI TINGIMUSED. MITTE MINGIL JUHUL EI OLE ASUS, SELLE DIREKTORID, AMETNIKUD, TÖÖTAJAD VÕI AGENDID VASTUTAVAD MINGITE KONKREETSETE, JUHUSLIKE VÕI KAUDSETE KAHJUDE EEST (KAASA ARVATUD SAAMATA JÄÄNUD KASUMIGA SEOTUD KAHJUD, ÄRIAKTIIVSUSE LANGUS, ANDMETE KADUMINE, ÄRITEGIVUSE PEATUMINE JMS), ISEGI KUI ASUST ON TEAVITATUD SELLISTE KAHJUDE TEKKIMISE VÕIMALUSEST KÄESOLEVAS KASUTUSJUHENDIS VÕI TOOTEL ESINEVA VEA TÖTTU.

Käesolevas kasutusjuhendis esinevad tootenimed ja ettevõtete nimed võivad, aga ei pruugi olla, vastavate ettevõtete registreeritud kaubamärgid või autoriõigused ning neid kasutatakse ainult selgitamise eesmärgil ja omanike huvides ilma kavatsuseta õigusi rikkuda.

KÄESOLEVAS KASUTUSJUHENDIS ESITATUD TEHNILISED ANDMED JA TEAVE ON ESITATUD TEAVITAMISEKS NING NEID VÕIDAKSE IGAL AJAL ETTETEATAMATA MUUTA, MISTÖTTU EI OLE NEED ASUSELE SIDUVAD. ASUS EI VÕTA MINGIT VASTUTUST KÄESOLEVAS KASUTUSJUHENDIS NING SELLES KIRJELDATUD TOODETES JA TARKVARAS ESINEVATE VIGADE VÕI EBATÄPSUSTE EEST.

Autoriõigus © 2014 ASUSTeK COMPUTER INC. Kõik õigused on kaitstud.

VASTUTUSE PIIRAMINE

ASUSe vea korral või muu kohustuse tõttu võib teil tekkida õigus saada ASUSelt hüvitist. Sellisel juhul, hoolimata ASUSele esitatud nõude alusest, ei vastuta ASUS enama kui kehavigastuste eest (kaasa arvatud surm) ning kinnisvara ja materiaalse isikliku vara kahjustamise eest; või muud tegelike ja otsete kahjude eest, mis on tekkinud garantiitingimustest tulenevate kohustustest mittetäitmisest; ning hüvitise suurus on maksimaalselt kuni toote lepinguline hind.

ASUS hüvitab käesoleva garantii kohaselt teile ainult need kulud, kahjud või nõuded, mis põhinevad lepingul, lepinguvälisel kahjul või lepingurikkumisel.

See piirang kehtib ka ASUSe tarnijatele ja edasimüüjatele. See on maksimum, mille eest ASUS, selle tarnijad ja teie edasimüüja ühiselt vastutavad.

ASUS EI OLE MINGITEL TINGIMUSTEL JÄRGNEVA EEST VASTUTAV: (1) KOLMANDATE OSAPOOLTE KAHJUNÕUDED TEILE; (2) TEIE ANDMETE KADUMINE VÕI KAHJUSTUMINE; VÕI (3) SPETSIAALSED, JUHUSLIKUD VÕI KAUDSED KAHJUD VÕI MAJANDUSLIKUD KAUDSED KAHJUD (KAASA ARVATUD KASUMI VÕI SÄÄSTUDE KAOTAMINE), ISEGI KUI ASUST, TEMA TARNIJAD VÕI TEIE EDASIMÜÜJAT ON SELLISEST VÕIMALUSEST TEAVITATUD.

TEENINDUS JA TUGITEENUS

Külastage meie mitmekeelset veebilehte aadressil <http://support.asus.com>

Sisukord

Sisukord.....	3
Teave juhendi kohta	7
Juhendis kasutatavad märksõnad	8
Icoonid.....	8
Tüpopograafia.....	8
Ettevaatusabinõud.....	9
ASUSe tahvelarvuti kasutamine	9
ASUSe tahvelarvuti hooldamine	10
Nõuetekohane kasutusest kõrvaldamine.....	11

1. peatükk. Arvuti koostisosad

Vaade ülevalt	14
Vaade vasakult	16
Osade ülevaade.....	18
ASUSe tahvelarvuti funktsioonid	19
Vaade ülalt ja tagant	19
Alumine külg	22
ASUSe mobiildoki omadused	23
Vaade ülevalt	23
Alt	25
ASUSe tahvelarvuti dokkimine	26
Tahvelarvuti dokist eemaldamine	27

2. peatükk. ASUSe tahvelarvuti ja ASUSe mobiildoki kasutamine

Alustamine	30
Tahvelarvuti kinnitamine mobiildoki külge	30
Laadige ASUSe tahvelarvutit.....	31
Tõstke ekraani paneel üles.....	33
Vajutage toitenuppu.....	33

Puutetundlikul ekraanil ja puuteplaadil kasutatavad liigutused.....	34
Viibete kasutamine puuteekraanil	34
Viibete kasutamine puuteplaadil.....	38
Klaviatuuri kasutamine	46
Funktsiooniklahvid.....	46
Windows® 8.1 klahvid	47

3. peatükk. Töötamine operatsioonisüsteemiga Windows® 8.1

Esmakordne käivitamine.....	50
Windows® UI	51
Start Screen (Käivitusvaade)	51
Tööpunktid	52
Start-nupp.....	55
Käivituskuva kohandamine.....	57
Töötamine Windows®-rakendustega.....	58
Rakenduste käivitamine	58
Rakenduste kohandamine	58
Juurdepääs aknale Apps (Rakendused)	61
Külgriba "Charms bar"	63
Plöksamisfunktsioon	66
Teised klaviatuuri otseteed	68
Ühenduse loomine traadita võrkudega	70
Wi-Fi.....	70
Bluetooth.....	71
Lennurežiim.....	72
Ühendamine traadita võrkudesse	73
Dünaamilise IP/PPPoE võrguühenduse konfigureerimine.....	73
Staatilise IP-võrguühenduse konfigureerimine.....	74
ASUSe tahvelarvuti välja lülitamine	75
ASUSe tahvelarvuti lülitamine puhkerežiimi	75

Windows® 8.1 lukustuskuva	76
Lukustuskuval toimige järgmiselt.....	76
Lukustuskuva kohandamine	77
Tõrkeotsing.....	79
Arvuti värskendamine.....	79
Arvuti lähtestamine	80
Täpsemad suvandid	81

4. peatükk. ASUSe tahvelarvuti täiendamine

Kõvaketta paigaldamine	84
------------------------------	----

Nipid ja KKK

Kasulikke nõuandeid.....	92
Riistvara KKK.....	93
Tarkvara KKK.....	96

Lisad

Sisemise modemi vastavus	100
Ülevaade	100
Võrguga ühilduvuse deklaratsioon.....	101
Kõnevälise seade.....	101
Föderaalse Sidekomisjoni (FCC) avaldus.....	103
Declaration of Conformity (R&TTE direktiiv 1999/5/EÜ).....	104
FCC hoiatus raadiosagedusega kokkupuute kohta	105
Teave raadiosagedusliku kiirguse neeldumise (SAR) kohta	105
CE märgis.....	106
Raadiosagedusliku kiirguse (RF) neeldumine (SAR) – CE.....	107
IC hoiatusavaldus.....	108
Traadita töökanal erinevatele domeenidele.....	109
Prantsusmaa on piiranud traadita sagedusribasid.....	109
UL ohutusteave	111

Elektriohutusnõuded	112
TV tüüneriga seotud teated	112
REACH	112
Macrovision Corporation'i tootekohane teatis	112
Kuulmiskahjustuste vältimine.....	112
Põhjamaade hoiatused (liitiumioonakudele).....	113
Optilise kettaajami ohutusteave.....	114
CTR 21 kinnitus (sisseehitatud modemiga Notebook PC-le)	115
Euroopa Liidu ökokeebis	117
Vastavus globaalsetele keskkonnanõuetele ja deklaratsioon.....	118
ASUS taasringlus / Tootetagastus	118

Teave juhendi kohta

See juhend sisaldab teavet teie ASUSe tahvelarvuti ja ASUSe mobiildoki riist- ja tarkvara kohta korraldatuna järgmistesse peatükkidesse.

1. peatükk. Arvuti koostisosad

Selles peatükis kirjeldatakse teie ASUSe tahvelarvuti ja ASUSe mobiildoki osi.

2. peatükk. ASUSe tahvelarvuti ja ASUSe mobiildoki kasutamine

Selles peatükis kirjeldatakse ASUSe tahvelarvuti ja ASUSe mobiildoki osade kasutamist

3. peatükk. Töötamine operatsioonisüsteemiga Windows® 8.1

See peatükk annab ülevaate Windows® 8.1 kasutamisest ASUSe tahvelarvutis.

4. peatükk. ASUSe tahvelarvuti täiendamine

Selles jaotises selgitatakse, kuidas toimub ASUSe tahvelarvuti osade asendamine ja täiendamine.

Nipid ja KKK

Sellest peatükist leiate soovitusi ning riist- ja tarkvara puudutavaid korduma kippuvaid küsimusi, mis aitavad teil ASUSe tahvelarvutit hooldada ja selle lihtsamaid probleeme lahendada.

Lisad

Sellest peatükist leiate ASUSe tahvelarvuti ja ASUSe mobiildoki kohta kehtivad hoiatused ja ohutusteatised.

Juhendis kasutatavad märksõnad

Tähtsa teabe esiletõstmiseks on selles juhendis oluline tekstiosa esitatud esitatud järgmiselt.

OLULINE! See teade sisaldab olulist teavet, mida tuleb toimingute lõpuleviimiseks järgida.

MÄRKUS. See teade sisaldab lisateavet ja täiendavaid näpunäiteid, mis aitavad toiminguid lõpule viia.

HOIATUS! See teade sisaldab olulist teavet, mida tuleb järgida, et tagada turvalisus oluliste toimingute lõpuleviimisel ning vältida ASUSe Tableti andmete ja komponentide kahjustamist.

Ikoonid

Järgmised ikoonid näitavad, missuguseid seadmeid saate kasutada toimingute või protseduuride tegemiseks ASUSe tahvelarvutis.



= Kasutage puutetundlikku ekraani.



= Kasutage puuteplaati.



= Kasutage klaviatuuri.

Tüüpograafia

Paks = Osutab menüüle või üksusele, mis tuleb valida.

Kursiiv = See osutab klahvidele, mida tuleb klaviatuuril vajutada.

Ettevaatusabinõud

ASUSe tahvelarvuti kasutamine



Seda ASUSe tahvelarvutit tohib kasutada ümbritseva keskkonna temperatuuril 5 °C (41 °F) kuni 35 °C (95 °F).



Vaadake ASUSe tahvelarvuti põhjal asuvat silti ja veenduge, et toiteplokk vastab teie toitevõrgu pingele.



ÄRGE hoidke ASUSe tahvelarvutit süles ega mis tahes kehaosa lähedal, et vältida ebamugavustunnet või vigastusi, mis võivad tekkida kuuma pinnaga kokkupuutumisel.



ÄRGE kasutage vigastatud toitejuhtmeid, tarvikuid ja välisseadmeid.



Ärge teisealdage sisselülitatud ASUSe tahvelarvutit ega katke seda materjalidega, mis võivad halvendada õhuringlust.



Ärge pange ASUSe tahvelarvutit ebatasasele või ebastabiilsele tööpinnale.



Võite saata oma ASUSe tahvelarvuti läbi lennujaama röntgenmasina (kus esemed paigutatakse konveierlindile), kuid vältige seadme kokkupuudet magnetdetektorite ja metalliotsijatega.



Võtke ühendust lennuettevõttega, et saada teavet lennu ajal saadaolevate teenuste ja kehtivate piirangute kohta, mida tuleb järgida ASUSe tahvelarvuti kasutamisel lennukis.

ASUSe tahvelarvuti hooldamine



Enne ASUSe tahvelarvuti puhastamist ühendage vahelduvvoolu toide lahti (kui see on ühendatud) ja eemaldage aku. Kasutage puhastamiseks puhast käsna või seemisnahast lappi, mis on niisutatud mittesöövitava puhastusvahendi ja vähese sooja veega. Eemaldage ASUSe tahvelarvutilt liigne niiskus kuiva lapiga.



Ärge kasutage ASUSe tahvelarvutil ega selle läheduses tugevaid lahusteid, näiteks vedelaid, benseeni või muid kemikaale.



Ärge pange ASUSe tahvelarvuti peale mingeid esemeid.



Ärge laske ASUSe tahvelarvutil sattuda kokkupuutesse tugeva magnet- või elektriväljaga.



Ärge kasutage ega jätke ASUSe tahvelarvutit vedelike lähedusse, vihma kätte ja niiskesse kohta.



Ärge jätke ASUSe tahvelarvutit tolmusesse keskkonda.



Ärge kasutage ASUSe tahvelarvutit gaasilekete läheduses.

Nõuetekohane kasutusest kõrvaldamine



ÄRGE pange kasutuselt kõrvaldatud ASUSe tahvelarvuti/ASUSE mobiildoki tavamajapidamisjäätmete hulka. Selle toote valmistamisel on kasutatud materjale, mis on korduvkasutatavad ja ümbertöödeldavad. Läbikriipsutatud ratastega prügikasti sümbol näitab, et toodet (elektrilist või elektroonilist seadet ning elavhõbedat sisaldavat nööppatareid) ei tohi olmeprügi hulka visata. Vt kohalikke elektroonikatoodete kõrvaldamise eeskirju.



ÄRGE visake kasutuselt kõrvaldatud akut olmeprügi hulka. Läbikriipsutatud ratastega prügikasti sümbol näitab, et akut ei tohi olmeprügi hulka visata.

1. peatükk.

Arvuti koostisosad

Vaade ülevalt

MÄRKUS.

- Klaviatuuri paigutus võib regiooniti või riigiti siinestatust erineda. Ülemine vaade välimus võib oleneda ASUSe tahvelarvuti mudelist.
- ASUSe mobiildokk ühildub ASUSe T200-seeria tahvelarvutitega.

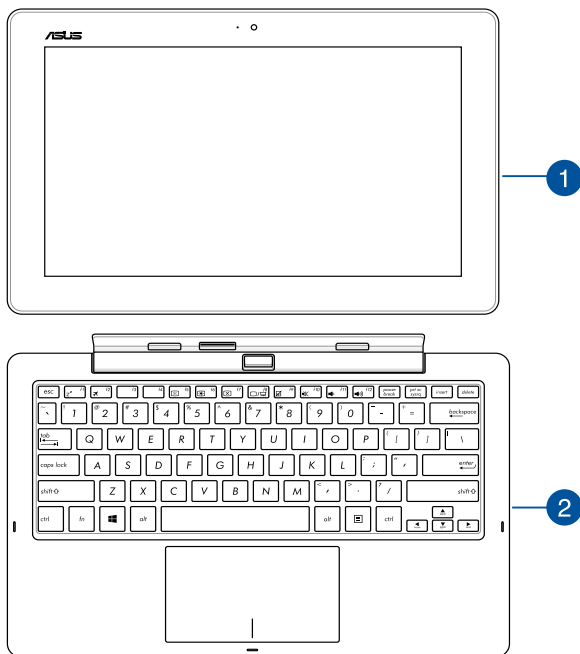

1 ASUSe tahvelarvuti

Selle ASUSe tahvelarvutiga on kaasas valikuline ASUSe mobiildokk, mis pakub lisafunktsioone mobiilkasutuseks. ASUSe tahvelarvutiga saab teha oma tööd ja mängida, kasutades viibetega juhtimist puutekraanil.

MÄRKUS. Lisateavet tahvelarvuti kasutamisest vaadake jaotistest *Tahvelarvuti funktsioonid* ja *Tahvelarvutil ja puuteplaadil kasutatavad viiped*.

2 ASUSe Mobiildokk

Mobiildoki puuteplaat ja klaviatuur täiendavad seadme puutekraani ning laiendavad selle sisestusfunktsioone.

OLULINE! Lisateavet tahvelarvuti mobiildokiga ühendamise ja sellest eemaldamise kohta vaadake jaotistest *Tahvelarvuti kinnitamine mobiildoki külge* ja *Tahvelarvuti dokist eemaldamine*.

Vaade vasakult

Kui ASUSe tahvelarvuti on dokitud või ei ole dokitud, saate kasutada ASUSe tahvelarvuti ja ASUSe mobiildoki (valikuline) järgmisi riistvaralisi funktsioone.

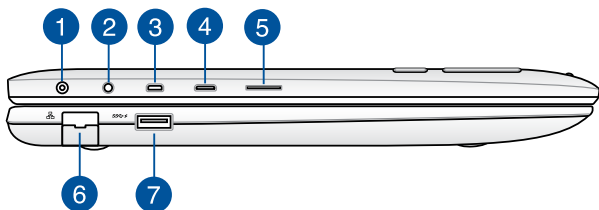

1 Toite pistikupesa (alalisvool)

Ühendage komplektis oleva toiteploki pistik selle pesaga, et laadida akut ja ühendada ASUSe tahvelarvuti vooluvõrguga.

HOIATUS! Toiteploki võib kasutamisel kuumeneda. Ärge katke toiteploki kinni ja hoidke toitevõrku ühendatud toiteplokk oma kehast eemal.

OLULINE! Kasutage ASUSe tahvelarvuti aku laadimiseks ja tahvelarvuti vooluvõrguga ühendamiseks ainult komplektis olevat toiteploki.

2 **Kõrvaklappide väljundi / mikrofone sisendi kombineeritud pistikupesa**

See pesa võimaldab ühendada ASUSe tahvelarvuti võimendatud kõlarite või kuularitega. Seda pesa saab kasutada ka välise mikrofone ühendamiseks ASUSe tahvelarvutiga.

3 **Mikro-HDMI-port**

See port on mõeldud mikro-HDMI (High-Definition Multimedia Interface) pistiku jaoks ja ühildub HDCP-standardiga HD DVD, Blu-ray ja muu kaitstud sisu taasesituse jaoks.

4 **Mikro-USB 2.0 pesa**

See mikro-USB (Universal Serial Bus) 2.0 pesa ühildub USB 2.0 ja USB 1.1 seadmetega, nagu klaviatuurid, osutusseadised, väikmäluseadmed, välised kõvakettad, kõlarid, kaamerad ja printerid.

5 **Micro SD kaardi pesa**

Tahvelarvuti ASUSe tahvelarvuti on sisse ehitatud täiendav kaardilugemispesa, mis toetab mikro-SD-kaardi, mikro-SDHC-kaardi, ja mikro-SDXC-kaardi formaate.

6 **LAN-i pesa**

Kohtvõrguga ühendamiseks sisestage võrgukaabel sellesse porti.

7 **USB 3.0 pesa**

See universaalse järjestiksiini 3.0 (USB 3.0) pesa tagab andmeedastuskiiruse kuni 5 Gbit/s ja on ühilduv varasemate versioonidega kuni USB 2.0.

Osade ülevaade

Kui ASUSe tahvelarvuti on ühendatud dokiga, saate kasutada ASUSe mobiildoki järgmisi riistvaralisi funktsioone.



1

USB 2.0 pesa

Universaalse järjestiksiini 2.0 (USB 2.0) pesa on ühilduv USB 2.0 või USB 1.1 seadmetega nagu klaviatuurid, osutusseadised, väiklõuseadmed, välised kõvakettad, kõlarid, kaamerad ja printerid.

ASUSe tahvelarvuti funktsioonid

Vaade ülalt ja tagant

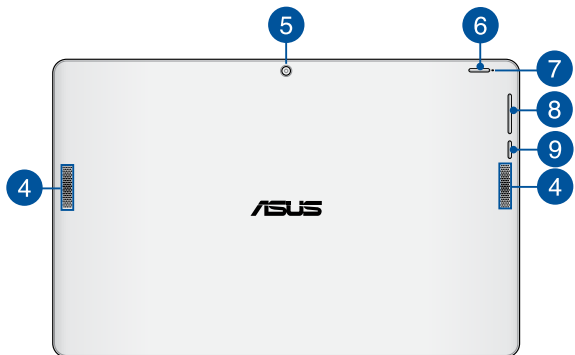
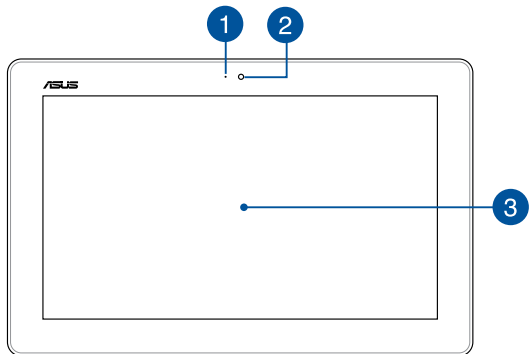

1 Kaamera indikaator

Kaamera indikaator näitab, millal siseehitatud kaamera on kasutusel.

2 Eesmine kaamera

Siseehitatud esikaamera võimaldab ASUSe tahvelarvutiga pildistada ja salvestada videoid.

3 Puutetundlik ekraan

Kõrglahutusega puuteekraan võimaldab ASUSe tahvelarvutit kasutades nautida kvaliteetseid fotosid, videoid ja muid multimeediafaile. Lisaks võimaldab ekraan ASUSe tahvelarvutit juhtida puuteviibete abil.

MÄRKUS. Täiendavat teavet ASUSe tahvelarvuti puutekraani liigutustega juhtimise kohta vaadake kasutusjuhendi jaotisest *Viibete kasutamine puutekraanil*.

4 Audiosüsteem

Helisid saate kuulata otse ASUSe tahvelarvuti kõlarite kaudu. Helifunktsioone juhib tarkvara.

5 Tagakaamera

Siseehitatud tagakaamera võimaldab ASUSe tahvelarvutiga pildistada ja videoid salvestada.

6 Toitenupp

Vajutage voolunuppu ASUSe tahvelarvuti sisselülitamiseks, puhkerežiimile lülitamiseks ja puhkerežiimilt äratamiseks.

Kui ASUSe tahvelarvuti käskudele ei reageeri, hoidke toitenuppu kümme (10) sekundit all, et seade sulgeda.

OLULINE! Süsteemi sunnitud taaskäivitus võib rikkuda andmeid. Soovitame andmeid kindlasti regulaarselt varundada.

7 Aku laadimise märgutuli

Kahevärviline LED-indikaator annab aku laadimiseleku kohta järgmist visuaalset teavet.

Vt üksikasju järgmisest tabelist.

Värv

Valge	Aku energiavaru on suurem kui 95%
Oranž	Laadimine ja aku energiavaru on alla 95%
Väljas	ASUSe tahvelarvuti ei ole vooluallikaga ühendatud.

8 Helitugevuse nupp

Helitugevuse nupp võimaldab teil muuta ASUSe tahvelarvuti helitugevust.

9 Windows®i nupp

Vajutage seda nuppu, et naasta Avakuvale. Kui olete juba Avakuval, saate selle nupuga minna tagasi viimati avatud rakendusele.

Alumine külg

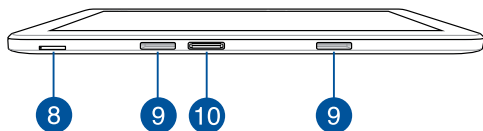

- 8 Mikro-SIM-kaardi pesa (ainult LTE-mudelil)**
ASUSe tahvelarvuti on mikro-SIM-kaardi pesa, mis võimaldab kasutada GSM-, WCDMA- ja LTE-võrgudiapasooone.
- 9 Hinge avad**
Asetage riivikonksud nendesse avadesse ja lükake konksud sisse, et tahvelarvuti kindlalt dokki kinnitada.
- 10 Dokkimisport**
Klaviatuuri, puuteplaadi ja USB 3.0-pesa kasutamiseks ühendage selle pesaga mobiildokk.

ASUSe mobiildoki omadused

OLULINE!

- ASUSe mobiildokk kuulub seadme lisavarustusse.
- See ASUSe mobiildokk ühildub ASUSe T200-seeria tahvelarvutitega.

MÄRKUS. Klaviatuuri paigutus võib regiooniti või riigiti siinesitatust erineda.

Vaade ülevalt

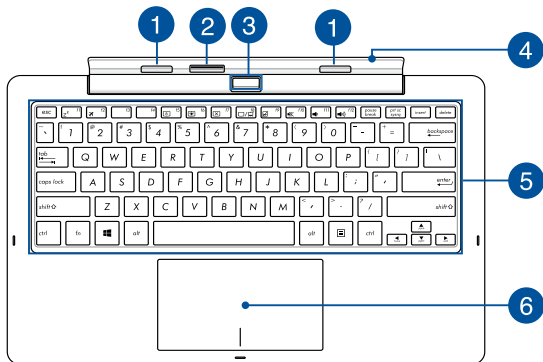

1

Riivi konksud

Riivikonksud võimaldavad ühendada tahvelarvuti kindlalt mobiildokiga.

2

Doki liitmik

Kinnitage tahvelarvuti kindlalt mobiildoki külge, seades doki pesa kohakuti ühendusega.

3 Vabastusnupp

Vajutage nuppu, et tahvelarvuti mobiildoki küljest turvaliselt vabastada.

4 Hing

Kui tahvelarvuti on mobiildokiga ühendatud, toetab hing tahvelarvutit. Lisaks võimaldab hing tahvelarvutit erinevate vaatenurkade all fikseerida.

5 Klaviatuur

QWERTY paigutusega klaviatuur on varustatud mugava vajutussügavusega täissuurte klahvidega. See võimaldab kasutada ka funktsiooniklahve, tagab kiire juurdepääsu operatsioonisüsteemile Windows® ja kontrollib multimeediumi funktsioone.

MÄRKUS. Klaviatuur oleneb valitud piirkonnast.

6 Puuteplaat

Puuteplaat võimaldab ekraanikuval navigeerimiseks kasutada mitme sõrmega tehtavaid libistavaid liigutusi, mida kasutaja õpib intuitiivselt tegema. See jälgendab tavahiire funktsioone.

MÄRKUS: Lisateavet vaadake käesoleva kasutusjuhendi lõigust *Puuteplaadi kasutamine*.

Alt

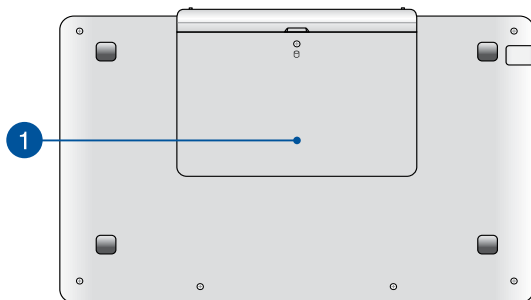

1 Kõvaketta seksioon

See lahter on ASUSE tahvelarvuti mõeldud kõvaketta jaoks.

MÄRKUS. Lisateavet kõvaketta paigaldamise kohta vaadake peatükist 4: *ASUSE tahvelarvuti täiendamine*. Enne paigaldamist küsige müügiesindusest lisateavet selle ASUSE tahvelarvutiga ühilduvate kõvaketaste kohta.

ASUSe tahvelarvuti dokkimine

Seadke ASUSe tahvelarvuti arvutidoki kohale vastavalt joonisele.

OLULINE!

- Sisestage tahvelarvuti kindlalt mobiildokki.
 - Kui tahvelarvuti on mobiildokiga ühendatud, tõstke seadet ainult põhjast hoides.
-

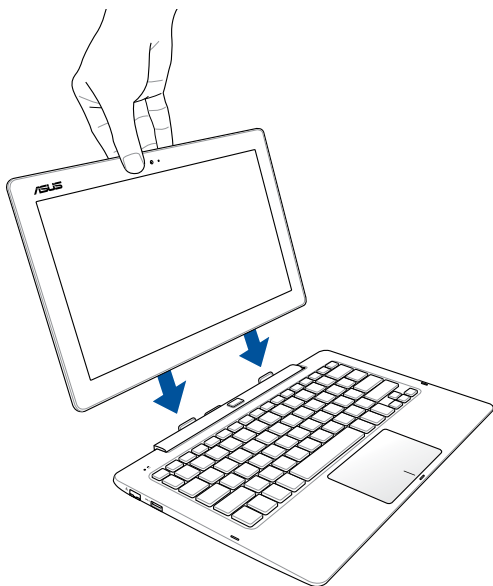

Tahvelarvuti dokist eemaldamine

Vajutage mobiildoki vabastusnuppu, et tahvelarvuti turvaliselt konksude küljest vabastada, ning tõmmake tahvelarvuti ettevaatlikult välja.

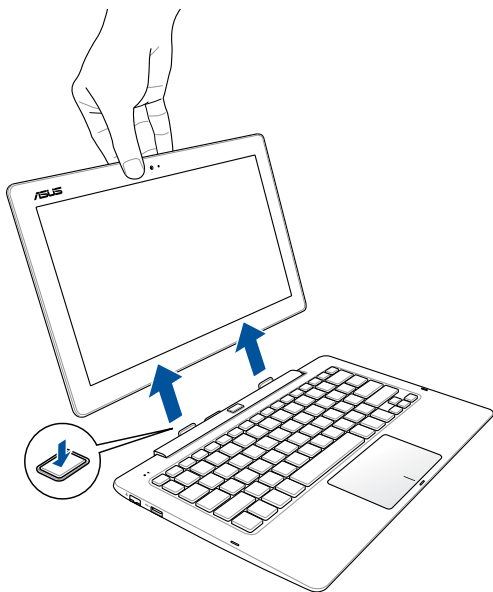

2. peatükk. ASUSe tahvelarvuti ja ASUSe mobiildoki kasutamine

Alustamine

Tahvelarvuti kinnitamine mobiildoki külge

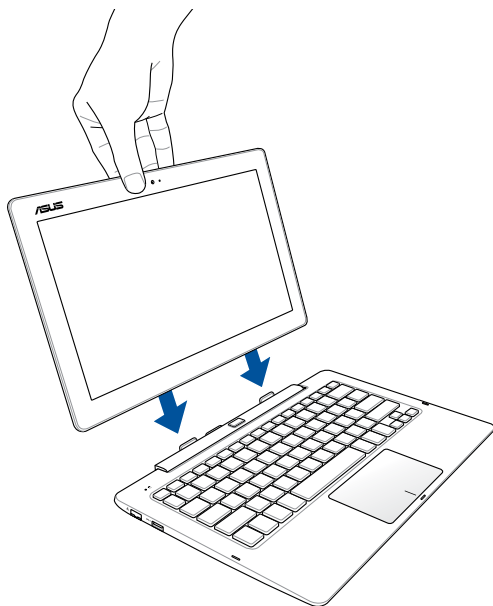

Laadige ASUSe tahvelarvutit.

- A. Ühendage vahelduvvoolu toiteplokk toitevõrguga 100 V ~ 240 V.
- B. Ühendage toiteplokk ASUSe tahvelarvuti (DC) sisendiga.



Laadige ASUSe tahvelarvutit **3 tundi**, enne kui hakkate seda akurežiimis kasutama.

MÄRKUS. Toiteplokk võib välimuselt erineda, sõltuvalt mudelist ja piirkonnast.

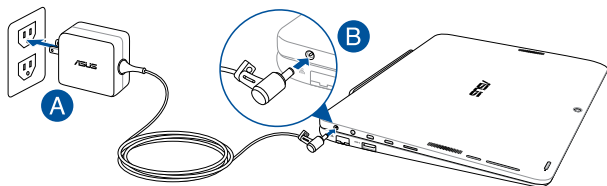

OLULINE!

Teave toiteploki kohta:

- Toitepinge: vahelduvvool 100–240 v
 - Toitepinge sagedus: 50–60 hz
 - Nimiväljundvool: 1,75 a (33 w)
 - Nimiväljundpinge: alalisvool 19 v
-

OLULINE!

- Tehke kindlaks sisendi/väljundi nimiandmete asukoht ASUSe tahvelarvutil ja veenduge, et andmesildil toodud parameetrid vastavad adapteri sisendi/väljundi nimiandmetele. Mõnedel ASUSe tahvelarvuti mudelitel võib olla, sõltuvalt tootekoodist, mitu erinevat väljundvoolu parameetrit.
- Enne esmakordset sisselülitamist veenduge, et ASUSe tahvelarvuti on ühendatud toiteploki. Soovitame ASUSe tahvelarvuti toiteploki kindlasti ühendada vaid maandusega varustatud pistikupesaga.
- Pistikupesa peab olema hästi ligipääsetav ning asetsema ASUSe tahvelarvuti lähedal.
- ASUSe tahvelarvuti eemaldamiseks toiteallikast tõmmake ASUSe tahvelarvuti voolupistik pistikupesast välja.

HOIATUS!

ASUSE tahvelarvuti akut puudutavad ettevaatusabinõud.

- Seadmes olevat akut on lubatud seadmest eemaldada ainult ASUSe volitatud tehnikutel.
- Aku seadmest eemaldamine või lahtivõtmine võib kaasa tuua tuleohtu või kemikaalide tekitatud söövitusi.
- Hoiatussiltide järgimine on teie isikliku turvalisuse huvides.
- Kui asendada aku vale tüüpi akuga, võib tekkida plahvatusoht.
- Mitte põletada!
- ASUSe tahvelarvuti aku klemmide lühistamine on keelatud.
- Aku lahtivõtmine ja kokkupanek on keelatud.
- Kui avastate lekke, ärge akut enam kasutage.
- Aku ja selle osad tuleb nõuetekohaselt ringlusse võtta või kõrvaldada.
- Hoidke aku ja muud väiksemad osad lastele kättesaamatult.

Tõstke ekraani paneel üles.

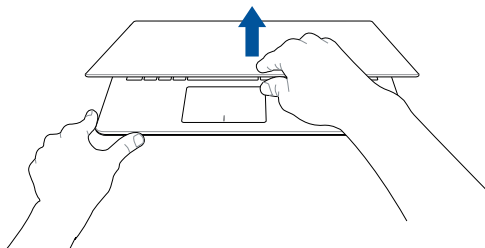

Vajutage toitenuppu.

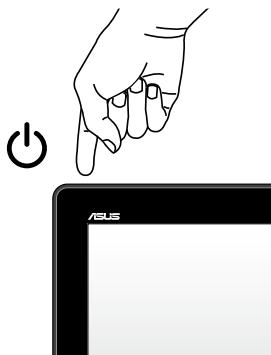

Puutetundlikul ekraanil ja puuteplaadil kasutatavad liigutused

Käeviibete abil saab ASUSe tahvelarvuti programme käivitada ja seadet juhtida. Tehes käeliigutusi puutekraanil ja puuteplaadil, juhinduge alljärgmistest illustatsioonidest.

MÄRKUS. Järgmised ekraanipildid on näitlikud. Puutekraani välimus võib mudelist olenevalt olla teistsugune.

Viihete kasutamine puutekraanil

Käeviibete abil saab ASUSe tahvelarvuti programme käivitada ja seadet juhtida. Funktsioonide aktiveerimiseks võite ASUSe tahvelarvuti puutekraanil kasutada järgmisi viipeid.

Svaipimine vasakust servast



Svaipige ekraani vasakust servast, et töötavate app'ide järjestust muuta.

Svaipimine paremast servast



Svaipige ekraani paremast servast, et käivitada külgriba **Charms bar**.

Svaipimine ülaservast

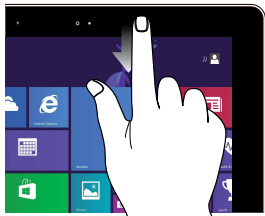

- Olles ekraanil Start, svaipige ekraani ülaservast, et kuvada riba **Customize (Kohandamisriba)**.
- App'i kasutamisel svaipige ekraani ülaservast, et kuvada selle menüü.

Sõrme libistamine



Libistage oma sõrme üles ja alla kerimiseks ning libistage oma sõrme, et lükata ekraan vasakule või paremale.

Suumi välja

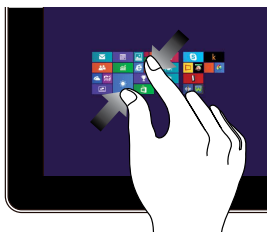

Viige kaks sõrme puutepaneelil kokku.

Suumi sisse



Lükake kaks sõrme puutepaneelil laiali.

Üks koputus / Kaks koputust



- Koputage app'i selle käivitamiseks.
- Režiimis Desktop, koputage rakendust kaks korda selle käivitamiseks.

Koputa ja hoidke



- App'i teisaldamiseks koputage ja hoidke app'i paani ja lohistage see uude asukohta.
- App'i sulgemiseks koputage ja hoidke töötava app'i ülaserja ja lohistage see sulgemiseks ekraani allaosasse.

Viibe üles



Viibake käivituskuval käega üles, et avada rakenduste kuva.

Viibe alla



Viibake rakenduste kuval käega alla, et avada käivituskuva.

Viibete kasutamine puuteplaadil

Kursori liigutamine

Kursori aktiveerimiseks koputage või klõpsake mis tahes puuteplaadi kohas, seejärel libistage oma sõrme puuteplaadil, et kursorit ekraanil liigutada.

Horizontaalsuunas libistamine

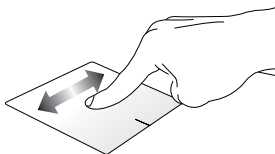

Vertikaalsuunas libistamine

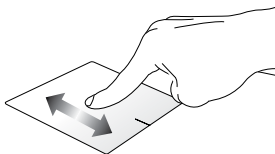

Diagonaalsuunas libistamine

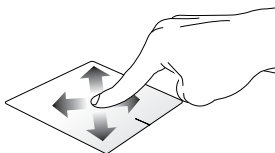

Ühe sõrme liigutused

Üks koputus / Klõps, Kaks koputust / Topeltklõps

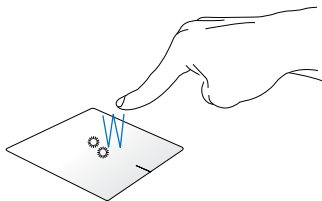

- Rakenduse käivitamiseks koputage seda Käivitusvaatel.
- Töölaual koputage rakendust käivitamiseks kaks korda.

Pukseerimine

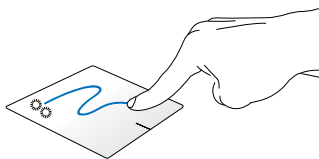

Koputage kaks korda üksust, seejärel libistage sama sõrme, ilma seda puuteplaadilt tõstmata. Vabastage sõrm puuteplaadilt, et jätta üksus oma uude asukohta.

Vasakklõps

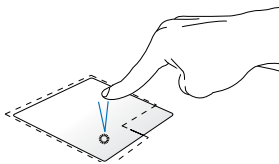

- Rakenduse käivitamiseks koputage seda Käivitusvaatel.
- Töölaual koputage rakendust käivitamiseks kaks korda.

Paremklops

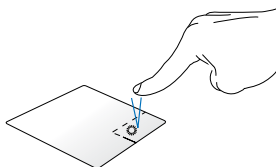

- Käivitusvaatel klõpsake rakendust, t see valida ja käivitada seadistuste riba. Seda nuppu võite ka vajutada, et avada rakenduste riba.
- Töölaual kasutage seda nuppu paremklopsu menüü avamiseks.

MÄRKUS. Alad, mis jäävad punktiirjoone sisse, tähistavad hiire vasaknupu ja hiire paremnupu asukohti puuteplaadil.

Ülaservast tõmbamine

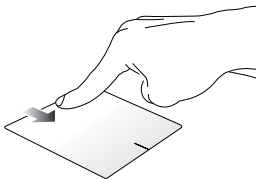

- SRiba **Kõik rakendused** käivitamiseks tõmmake kuva ülaserava allapoole.
- Töötaval rakendusel saate ülaservast alla tõmbamisega kuvada selle menüü.

Vasakust servast tõmbamine

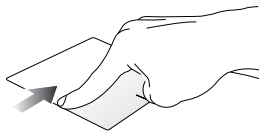

Vasakust servast tõmmates saate töötavate rakenduste järjestust muuta.

Paremast servast tõmbamine

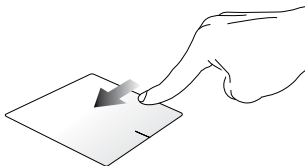

Paremast servast tõmmates saate käivitada külgriba "**Charms Bar**".

Kahe sõrme liigutused

Koputus

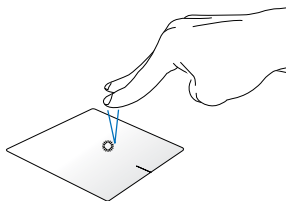

Koputage puuteplaadil kahe sõrmega, et jäljendada paremklõpsu.

Pööramine

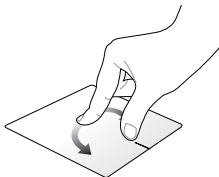

Pildi pööramiseks Windows® fotovaaturis pange kaks sõrme puuteplaadile, seejärel keerake ühte sõrme päripäeva või vastupäeva, hoides teist sõrme paigal.

Kahe sõrmega kerimine (üles/alla)

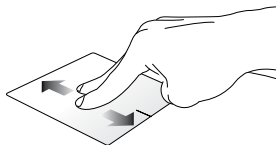

Libistage kahte sõrmega, et kerida üles või alla.

Kahe sõrmega kerimine (vasakule/paremale)

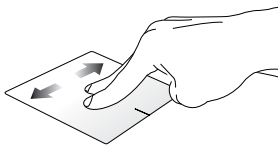

Libistage kahte sõrmega, et kerida vasakule või paremale.

Suurendamine

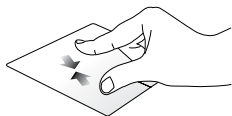

Vähendamine

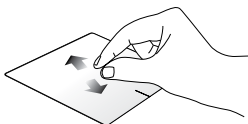

Tooge sõrmed puuteplaadil kokku. Viigesõrmed puuteplaadil lahku.

Pukseerimine

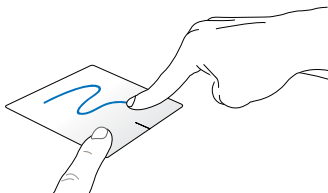

Valige üksus, seejärel vajutage ja hoidke vasakklõpsu nuppu all. Kasutades teist sõrme, libistage see puuteplaadil allapoole, et pukseerida üksus uude asukohta.

Kolme sõrme liigutused

Üleslüke



Lükake kolme sõrme üles, et kuvada kõik töötavad rakendused.

Viibe vasakule/paremale



Viibake kolme sõrmega vasakule või paremale, et töölaurežiimil või käivituskval kuvada töötavad rakendused.

Allatõmme



Tõmmake kolme sõrme alla, et kuvada töölaud.

OLULINE! Kolme sõrme viiped ei ole ASUSe tahvelarvutis vaikimisi aktiveeritud. Nende viibete aktiveerimise kohta lugege jaotisest *Kolme sõrme viibete lubamine*.



Kolme sõrme viibete lubamine

Puuteplaadi kolme sõrme tundlikkuse aktiveerimiseks toimige järgmiselt.



või



1. Käivitage töölaarakendus.
2. Tegumiriba paremas alanurgas toksake  > , et käivitada rakendus ASUS Smart Gesture.
3. Kaardil Three Fingers tehke märges järgmiste valikute juurde:
 - Navigeerige lehel
 - Kuva töötava rakenduse vaade ja navigeerige sellel
 - Kuva töölaud
4. Toksake **Apply (Rakenda)** ja toksake **OK**.

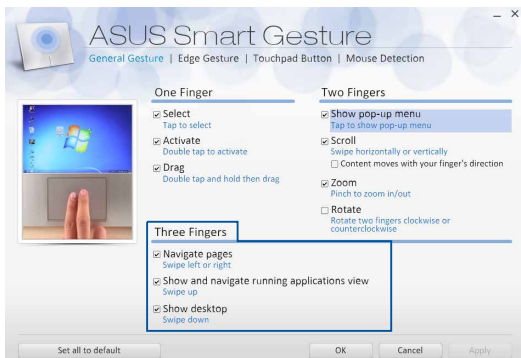

Klaviatuuri kasutamine

Funktsiooniklahvid

Klaviatuurilt saab funktsiooniklahvide abil käivitada järgmisi käske.

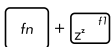

+



lülitab ASUSE tahvelarvuti režiimi **Sleep mode (puhkerežiim)**

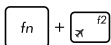

+



Lülitab režiimi **Airplane mode (lennurežiimi)** sisse-välja

MÄRKUS. Airplane mode (lennurežiimi) aktiveerimisel on kõik traadita ühendused välja lülitatud.



+



Vähendab ekraani heledust



+



Suurendab ekraani heledust



+



Lülitab kuvapaneeli välja ja käivitab ühendatud puhkerežiimi



+



Ekraanirežiimi ümberlülitus

MÄRKUS. Veenduge, et teine kuvar on ASUSE tahvelarvutiga ühendatud.

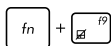

Lülitab puuteplaadi sisse-välja



Lülitab kõlari sisse-välja



Alandab kõlari helitugevust



Tõstab kõlari helitugevust

Windows® 8.1 klahvid

Klaviatuuril on kaks Windows® i eriklahvi, mida saab kasutada järgmiselt.



Vajutage seda klahvi, et naasta kuvale Start screen (Käivitusvaatele). Kui te juba olete Käivitusvaatel, siis vajutage seda klahvi, et minna tagasi viimati avatud rakenduse juurde.



Vajutage seda klahvi, et jäljendada paremklõpsu funktsioone.

3. peatükk.

Töötamine

operatsioonisüsteemiga

Windows® 8.1

Esmakordne käivitamine

Kui käivitade arvuti esmakordselt, kuvatakse ekraanipiltide seeria, et juhendada teid operatsioonisüsteemi Windows® 8.1 põhisätete konfigureerimisel.

ASUSe tahvelarvuti esmakordne käivitamine:

1. Vajutage toitenuppu ASUSe tahvelarvutil. Oodake mõni minut, kuni kuvatakse häälestusaken.
2. Sellel kuval saate valida ASUSe tahvelarvutis kasutatava piirkonna ja keele.
3. Lugege hoolikalt läbi litsentsi tingimused. Valige **I accept (Nõustun)**.
4. Järgige ekraanijuhiseid, et konfigureerida järgmised põhiüksused:
 - Mugandamine
 - Looge internetiühendus
 - Sätted
 - Teie konto
5. Pärast lihtsamat häälestust jätkab Windows® 8.1 teie rakenduste ja eelissätete installimistega. Ärge oma ASUSe tahvelarvutit seaditamise ajal välja lülitage.
6. Kui seadistamine on lõppenud, ilmub ekraanile Start-kuva.

Tööpunkt

Toiming

vasakpoolne ülanurk

Hõljutage hiire kursorit vasakus ülanurgas, seejärel koputage viimast rakenduse pispilti, et pöörduda tagasi selle töötava rakenduse juurde.

Kui on avatud rohkem kui üks rakendus, libistage kaval sõrme kõikide rakenduste vaatamiseks alla.

alumine vasak nurk

Töötava rakenduse aknas tehke järgmist.

Viige hiirekursor vasakusse alanurka ja toksake , et naasta käivituskuvale.

MÄRKUS. Võite ka klaviatuuril vajutada

Windowsi klahvi , et naasta

Käivitusvaatele.

Käivitusvaatel tehke järgmist.

Viige hiirekursor vasakusse alanurka ja toksake , et naasta rakendusele.

Tööpunkt

Toiming

ülaserv

Hõljutage hiire kursorit ülaserval, kuni see muutub käe ikooniks. Lohistage rakendus uude asukohta.

MÄRKUS. See tööpunkti funktsioon töötab ainult käivitatud rakendusel või siis, kui tahate kasutada plöksamise funktsiooni. Lisateavet plöksamisfunktsiooni kohta leiate osast Täiendavad üksikasjad leiate jaotisest *Töötamine Windows®-rakendustega*.

parempoolne üla- ja alanurk

Hõljutage hiire kursorit paremas üla- või alanurgas, et käivitada külgriba "**Charms bar**".

Start-nupp

Windows 8.1-s on Start-nupp, mille abil saate valida kahe viimati kasutatud rakenduse vahel. Start-nuppu on võimalik kasutada töölaurežiimis lähtekuval ning igas ekraanil avatud rakenduses.

Start-nupp lähtekuval

MÄRKUS: Start-nupu värvus oleneb ekraanisätete all Start-nupule valitud värvusest.

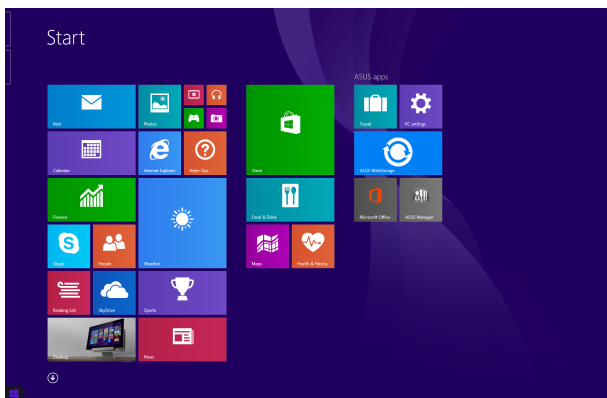

Start-nupu kuvamiseks liigutage hiirekursor lähtekuva või avatud rakenduse vasaku nurga kohale.

Start-nupp töölaurežiimis



Kontekstimenüü

Kontekstimenüü kuvatakse ekraanile ristiküliluna, mis sisaldab otseteid Windows® 8.1 programmidele. Menüü avamiseks hoidke sõrme Start-nupul.

Töölaamenüü sisaldab ka järgmised valikud ASUSe tahvelarvuti sulgemiseks: logi välja, unerežiim, sule, taaskäivita.

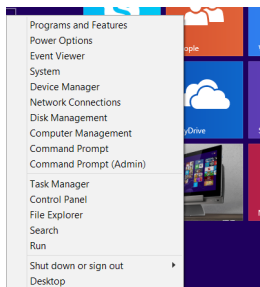

Käivituskuva kohandamine

Windows® 8.1 võimaldab teil seadme käivituskuva kohandada. Võite näiteks seadme häälestada käivituma otse töölaurežiimi ning ka rakenduste paigutust muuta.

Käivituskuva sätete kohandamine



või



1. Käivitage töölaud.
2. Hüplikakna avamiseks tehke tegumiribal paremklõps ja oodake Start-nupu ilmumist.
3. Klõpsake **Properties (Atribuudid)**, valige kaart **Navigation (Navigatsioon)** ning märkige ära kuvade Navigation ja Start suvandid, mida soovite kasutada.

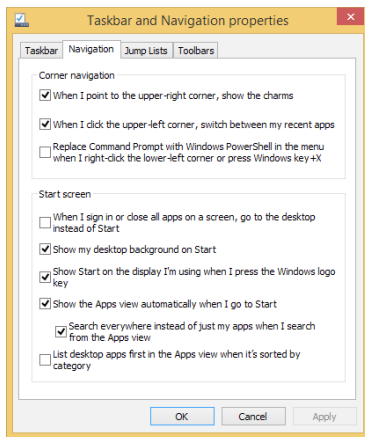

4. Tehtud muutuste salvestamiseks toksake/klõpsake **Apply (Rakenda)** ja sulgege aken.

Töötamine Windows®-rakendustega

Rakenduste käivitamiseks, kohandamiseks ja sulgemiseks saate kasutada ASUSe tahvelarvuti puutekraani, puuteplaati või klaviatuuri.

Rakenduste käivitamine



Koputage app'i selle käivitamiseks.



Paigutage hiire kursor rakenduse kohale ja tehke vasakklõps või üks koputus, et see käivitada.



Vajutage kaks korda ikooni , seejärel kasutage nooleklahve, et rakendus'e sirvida. Vajutage ikooni



, et käivitada rakendus.

Rakenduste kohandamine

Te saate rakendusi teisaldada, muuta nende suurust või eemaldada rakendus Käivitusvaatelt, toimides järgmiselt.

Rakenduste teisaldamine



Koputage ja hoidke app'i paani, seejärel lohistage see uude asukohta.



Koputage app'i kaks korda, seejärel pukseerige app uude asukohta.

Rakenduste suuruse muutmine



Toksake rakendust, et aktiveerida kohandamisriba, toksake  ja valige rakenduse ruudu suurus.



Tehke paremklõps rakendusel, et aktiveerida kohandamisriba, toksake/klõpsake  ja valige rakenduse ruudu suurus.

Rakenduste eemaldamine



Toksake rakendust, et aktiveerida kohandamisriba, ning toksake , et rakendus vaatelt eemaldada.



Tehke rakendusel paremklõps, et aktiveerida kohandamisriba, ning toksake/klõpsake .

Rakenduste sulgemine



Koputage ja hoidke töötava app'i ülaserva, seejärel lohistage app sulgemiseks ekraani allaosasse.



1. Viige hiire kursor käivitatud rakenduse ülaservale, seejärel oodake, kuni kursor muutub käe ikooniks.
2. Rakenduse sulgemiseks lohistage see ekraani allaosasse.



Käivitatud rakenduse ekraanilt vajutage

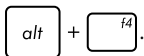

Juurdepääs aknale Apps (Rakendused)

Lisaks rakendustele, mis on juba Käivitusvaatele kinnistatud, saate teisi rakendusi avada ka Rakenduste aknas.

MÄRKUS: Eri mudelite puhul kuvatakse ekraanile erinevaid rakendusi. Järgmine ekraanipilt on ainult viitav.

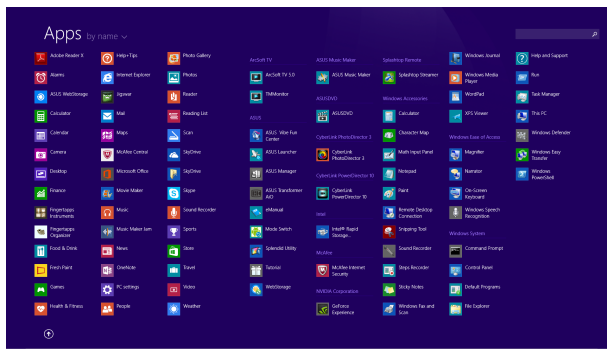

Rakenduste akna käivitamine

Rakenduste akna saate avada ASUse tahvelarvuti puuteekraani, puuteplaadi või klaviatuuri abil.



Viibake käivituskuval üles.



Käivituskuval klõpsake nuppu .



Vajutage käivituskuval  ning seejärel vajutage



Täiendavate rakenduste kinnistamine Käivitusvaatele

Puutekraani või puuteplaadi abil saate Käivitusvaatele paigutada ka muid rakendusi.



1. Käivitage kuva All Apps (Kõik rakendused.)
2. Toksake ja hoidke käivituskuval rakendust, mille soovite vaatele lisada, et aktiveerida kohandamisriba. Kui kohandamisriba on aktiivne, võite toksata ka teistel rakendustel, et need käivituskuvale lisada.
3. Koputage ikooni , et lisada app käivitusekraanile.



1. Käivitage kuva All Apps (Kõik rakendused.)
2. Tehke paremklõps rakendustel, mille soovite lähtekuvale lisada.
3. Toksake/klõpsake ikooni , et valitu rakendused kinnitada lähtekuvale.

Külgriba "Charms bar"

Külgriba "Charms bar" on tööriistariba, mille saab käivitada ekraani paremal serval. See koosneb mitmest tööriistast, mis võimaldavad ühiskasutada rakendusi ja kohandada kiirelt ASUSE tahvelarvuti sätteid.



Külgriba "Charms bar"

Külgriba "Charms bar" käivitamine

MÄRKUS. Kui külgriba "Charms bar" käivitatakse, kuvatakse see algul valgete ikoonide komplektina. Ülaltoodud pildil on näidatud, milline näeb välja külgriba "Charms bar", kui see on aktiveeritud.

Külgriba avamiseks saate kasutada ASUSe tahvelarvuti puuteekraani, puuteplaati või klaviatuuri.



Svaipige ekraani paremast servast, et käivitada külgriba Charms bar.



Viige hiire kursor ekraani parempoolsesse ülanurka või vasakpoolsesse ülanurka.



Vajutage klahve

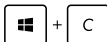

Külgriba "Charms bar" funktsioonid



Search (Otsi)

See tööriist võimaldab otsida faile, rakendusi või programme ASUSe tahvelarvutis.



Share (Jaga)

See tööriist võimaldab ühiskasutada rakendusi suhtluskeskkona saitide ja e-posti kaudu.



Start (Käivitusvaade)

See tööriist ennistab Käivitusvaate. Saate seda funktsiooni kasutada ka Käivitusvaatel, et naasta hiljuti avatud rakendustele.



Devices (Seadmed)

See tööriist võimaldab kasutada ja jagada faile seadmetega, mis on ühendatud ASUSe tahvelarvutiga näiteks väline kuvar või printer.



Settings (Sätted)

See tööriist võimaldab saada juurdepääsu ASUSe tahvelarvuti sätetele.

Plõksamisfunktsioon

Plõksamisfunktsioon kuvab kaks rakendust külj-külje kõrval, võimaldades rakendustega töötada või nende vahel ümber lülituda.

OLULINE! Enne plõksamisfunktsiooni kasutamist veenduge, et ASUSe tahvelarvuti resolutsiooniks on seatud 1366 x 768 piksli või rohkem.

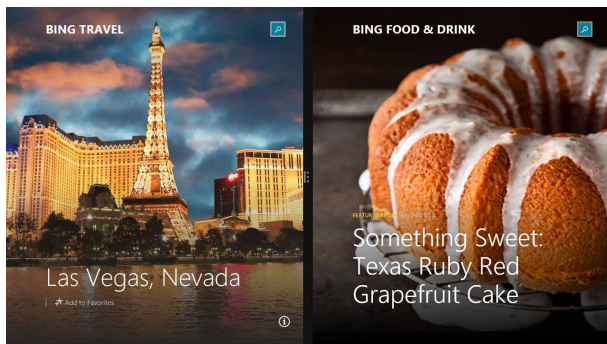

Riba Snap

Plõksamisfunktsiooni kasutamine

Plõksamisfunktsiooni aktiveerimiseks ja kasutamiseks võite kasutada ASUSe tahvelarvuti puuteekraani, puuteplaati või klaviatuuri.



1. Käivitage rakendus, mida soovite plõkasta.
2. Koputage ja hoidke app'i ülemist osa, seejärel lohistage app ekraani vasakule või paremale servale, kuni kuvatakse riba Snap.
3. Käivitage teine rakendus.



1. Käivitage rakendus, mida soovite plõkasta.
2. Hõljutage hiire kursorit ekraani ülaserval.
3. Kui kursor muutub käe ikooniks, siis lohistage rakendus ekraanipaneeli vasakule või paremale küljele.
4. Käivitage teine rakendus.



1. Käivitage rakendus, mida soovite plõksata.
2. Vajutage  ning kasutage vasak- või paremnoole klahvi, et kinnitada rakendus vasakule või paremale paanile.
3. Käivitage muu rakendus. See rakendus asetatakse automaatselt samale paanile.

Teised klaviatuuri otseteed

Klaviatuuri abil saate kasutada järgmisi otseteid, et lihtsustada rakenduste käivitamist ja navigeerida operatsioonisüsteemis Windows® 8.1.



Lülitub ümber Käivitusvaate ja viimase töötava rakenduse vahel



Käivitab töölauda

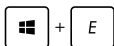

Käivitab töölaularežiimil akna **This PC (See arvuti)**



Avab suvandi **File (Fail)** külgribal **Search (Otsing)**

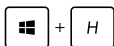

Avab paani **Share (Jaga)**



Avab paani **Settings (Sätted)**



Avab paani **Devices (Seadmed)**

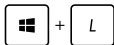

Aktiveerib lukustuskuva



Minimeerib aktiivse akna



Käivitab paani **Project (Projekt)**



Avab suvandi **Everywhere (Kõikjal)** külgribal **Search (Otsing)**



Avab akna **Run (Käivita)**



Avab utiliidi **Ease of Access Center (Ligipääsukeskus)**



Avab suvandi **Settings (Sätted)** külgriba **Search (Otsing)** all



Avab Start-nupu kontekstimenüü



Käivitab luubi ikooni ja suurendab vaadet



Vähendab vaadet



Avab paani **Narrator Settings (Jutustaja sätted)**

Ühenduse loomine traadita võrkudega

Wi-Fi

ASUSe tahvelarvuti WiFi-ühendus võimaldab kasutada e-posti, surfata Internetis ja jagada rakendusi suhtluskeskkonna saitide kaudu.

OLULINE! ASUSe tahvelarvuti Wi-Fi-funktsiooni lubamiseks veenduge, et **Airplane mode (lennurežiim)** on välja lülitatud. Täiendav teave on käesoleva juhendi osas Lennurežiim.

Wi-Fi aktiveerimine

Wi-Fi aktiveerimiseks tehke järgmist.



1. Käivitage külgriba **“Charms bar”**.
2. Koputage ikooni  ja koputage ikooni .
3. Valige saadavalolevate Wi-Fi-ühenduste loendist pääsupunkt.
4. Koputage ikooni **Connect (Loo ühendus)**, et luua võrguühendus.

MÄRKUS. Võimalik, et teil palutakse sisestada turvavõti, et aktiveerida Wi-Fi-ühendus.

5. Kui soovite lubada failijagamist ASUSe tahvelarvuti ja muude raadiovõrguseadmete vahel, toksake/klõpsake **Yes (Jah)**. Toksake/klõpsake **No (Ei)**, kui te ei soovi jagamist lubada.

Bluetooth

Kasutades Bluetooth-funktsiooni saate lihtsustada andmeedastust teiste Bluetooth-ühilduvate seadmetega.

OLULINE! ASUSe tahvelarvuti Bluetooth-funktsiooni lubamiseks veenduge, et **Airplane mode (lennurežiim)** on välja lülitatud. Täiendav teave on käesoleva juhendi osas Lennurežiim.

Paarisidumine teiste Bluetooth-ühilduvate seadmetega

Te peate siduma oma ASUSe tahvelarvuti teiste Bluetooth-ühilduvate seadmetega, et lubada andmeedastust. Selleks kasutage puuteplaati ja toimige järgmiselt.



1. Käivitage külgriba **“Charms bar”**.
2. Koputage ikooni , seejärel koputage käsku **Change PC Settings (Muuda arvuti sätteid)**.
3. Menüüs **PC Settings (Arvuti sätteid)** valige suvand **Devices (Seadmed)**, seejärel koputage käsku **Add a Device (Lisa seade)**, et otsida Bluetooth-ühilduvaid seadmeid.
4. Valige loendist seade. Võrrelge ASUSe tahvelarvuti parooli sellega, mis saadeti teie valitud seadmele. Kui need on samad, siis koputage ikooni **Yes (Jah)**, et siduda ASUSe tahvelarvuti seadmega.

MÄRKUS. On võimalik, et mõnedel Bluetooth-ühilduvatel seadmetel palutakse sisestada ASUSe tahvelarvuti parool.

Lennurežiim

Airplane mode (lennurežiim) lülitab traadita ühendused välja ja võimaldab ASUSe tahvelarvutit lennu ajal kasutada turvaliselt.

Lennurežiimi sisse lülitamine



või





1. Käivitage külgriba **“Charms bar”**.

2. Koputage ikooni  ja koputage ikooni



3. Nihutage liugur paremale, et režiim lennurežiim sisse lülitada.

Press  + .

Lennurežiimi välja lülitamine



või





1. Käivitage külgriba **“Charms bar”**.

2. Koputage ikooni  ja koputage ikooni



3. Nihutage liugur vasakule, et lennurežiim välja lülitada.

Press  + .

MÄRKUS. Võtke ühendust lennuettevõtjaga, et saada teavet lennu ajal saadaolevate teenuste ja kehtivate piirangute kohta, millega tuleb arvestada ASUSe tahvelarvuti kasutamisel lennukis.

Ühendamine traadita võrkudesse

Te saate ühendada ASUSe tahvelarvuti traadiga võrkudesse näiteks kohtvõrkudesse ja lairiba Interneti-ühendust pakkuvatesse võrkudesse, kasutades selleks ASUSe tahvelarvuti LAN pesa.

MÄRKUS. Võtke ühendust oma Interneti-teenuse pakkujaga (ISP), et pöörduda võrguadministraatori poole abi saamiseks Interneti-ühenduse häälestamisel.

Sätete konfigureerimiseks järgige alltoodud protseduure.

OLULINE! Enne alltoodud toimingute läbiviimist veenduge, et võrgukaabel ASUSe tahvelarvuti LAN pordi ja kohtvõrgu vahel on ühendatud.

Dünaamilise IP/PPPoE võrguühenduse konfigureerimine



1. Käivitage režiim **Desktop**.
2. Windows®i tegumiribal paremklõpsake võrgu ikooni , seejärel koputage käsku **Open Network and Sharing Center (Ava Võrgu- ja ühiskasutuskeskus)**.
3. Võrgu- ja ühiskasutuskeskuse aknas valige käsk **Change adapter settings (Muuda adapteri sätteid)**.
4. Paremklõpsake LANi-i ikooni ja valige määrang **Properties (Atribuudid)**.
5. Koputage ikooni **Internet Protocol Version 4 (TCP/IPv4) (Internetiprotokolli versioon 4 (TCP/IPv4))**, seejärel koputage valikut **Properties (Atribuudid)**.
6. Klõpsake käsku **Obtain an IP address automatically (Hangi IP-aadress automaatselt)**, seejärel koputage ikooni **OK**.

MÄRKUS. Kui te kasutate PPPoE ühendust, siis jätkake järgmiste sammudega.

7. Pöörduge tagasi üksusse **Network and Sharing Center (Võrgu- ja ühiskasutuskeskus)**, seejärel klõpsake käsku **Set up a new connection or network (Häälesta uus ühendus või võrk)**.
8. Valige käsk **Connect to the Internet (Ühendu Internetti)**, seejärel klõpsake valikut **Next (Järgmine)**.
9. Valige määrang **Broadband (PPPoE) (Lairiba (PPPoE))**.
10. Sisestage oma kasutajanimi, parool ja ühenduse nimi, seejärel koputage käsku **Connect (Loo ühendus)**.
11. Koputage käsku **Close (Sule)**, et konfigureerimine lõpetada.
12. Koputage ikooni  tegumiribal, seejärel koputage äsja loodud ühendust.
13. Tippige oma kasutajanimi ja parool, seejärel koputage käsku **Connect (Loo ühendus)**, et ühenduda Internetti.

Staatilise IP-võrguühenduse konfigureerimine



1. Korrake samme 1 kuni 5 vastavalt juhistele jaotises *Dünaamilise IP/PPPoE võrguühenduse konfigureerimine*.
2. Koputage käsku **Use the following IP address (Kasuta järgmist IP-aadressi)**.
3. Tippige sisse IP-aadress, alamvõrgu mask ja teenusepakkuja vaikelüüs.
4. Vajaduse korral saate sisse tippida ka eelistatud DNS serveri aadressi ja alternatiivse DNS serveri aadressi, seejärel koputage ikooni **OK**.



ASUSe tahvelarvuti välja lülitamine

Te saate oma ASUSe tahvelarvuti välja lülitada, tehes ühte järgmistest.



või



- Koputage ikooni  külgribal **Charms bar**, seejärel koputage  > **Shutdown (Sulge)**, et teha tavaline sulgemine.

- Sisselogimiskraanil koputage  > **Shut down (Sulge)**.



- Saate ASUSe tahvelarvuti välja lülitamiseks kasutada ka Töölauarežiimi. Selleks käivitage töölaud, seejärel vajutage *alt + f4*, et käivitada sulgemisaken. Valige ripploendist **Shut Down (Sulge)**, seejärel valige **OK**.
- Kui ASUSe tahvelarvuti ei reageeri, siis vajutage ja hoidke toitenuppu all vähemalt (4) sekundit, kuni ASUSe tahvelarvuti lülitub välja.

ASUSe tahvelarvuti lülitamine puhkerežiimi

ASUSe tahvelarvuti lülitamiseks puhkerežiimi vajutage üks kord toitenuppu.



Saate ASUSe tahvelarvuti puhkerežiimi lülitamiseks kasutada Töölauarežiimi. Selleks käivitage töölaud, seejärel vajutage *alt + f4*, et käivitada sulgemisaken. Valige ripploendist **Sleep (Puhkerežiim)**, seejärel valige **OK**.

Windows® 8.1 lukustuskuva

Windows® 8.1 lukustuskuva ilmub ASUSe tahvelarvuti äratamisel une- või talveune režiimist. Lisaks ilmub see kuva ka pärast Windows® 8.1 lukustamist ning lukust avamisel.



Lukustuskuva on võimalik kohandada opsüsteemile juurdepääsu reguleerimiseks. Võite muuta lukustuskuva taustapilti ning võimaldada juurdepääsu lukustatud ASUSe tahvelarvutis teatud rakendustele.

Lukustuskuval toimige järgmiselt



või



1. Toksake/klõpsake puuteplaati või vajutage ASUSe tahvelarvuti suvalist klahvi.
2. (valikuline) Kui teie konto on kaitstud parooliga, peate Start-kuva avamiseks selle sisestama.

Lukustuskuva kohandamine

Võite lukustuskuval esitada mõnd fotot, slaidiseeriat või rakenduste värskendusi ning aktiveerida ASUSe tahvelarvuti kaamera. Lukustuskuva sätete muutmisel võite juhendada järgmisest teabest.

Foto valimine



1. Käivitage külgriba > **Settings (Sätted)**.
2. Valige **Change PC Settings > Lock screen (Muuda arvuti sätteid > Lukustuskuva)**.
3. Valiku **Lock screen preview (Lukustuskuva eelvaade)** all klõpsake **Browse (Sirvi)** ning leidke foto, mida soovite lukustuskuva taustal esitada.

Slaidiseeria esitamine



1. Käivitage külgriba > **Settings (Sätted)**.
2. Valige **Change PC Settings > Lock screen (Muuda arvuti sätteid > Lukustuskuva)**.
3. Valiku **Lock screen preview (Lukustuskuva eelvaade)** all seadke lugur **Play a slide show on the lock screen (Esita lukustuskuval slaidiseeriat)** asendisse **On (Sees)**.
4. Kerige allapoole ja häälestage järgmised lukustuskuva slaidiseeria valikud.

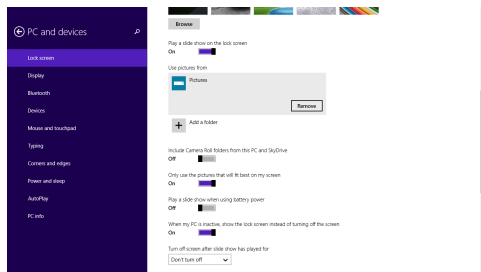

Rakenduste värskenduste lisamine



1. Käivitage külgriba > **Settings (Sätted)**.
2. Valige **Change PC Settings > Lock screen (Muuda arvuti sätteid > Lukustuskuva)**.
3. Kerige allapoole valikuni **Lock screen apps (Rakendused lukustuskuval)**.
4. Valige välja rakendused, mille värskendusi soovite lukustuskuval näha.

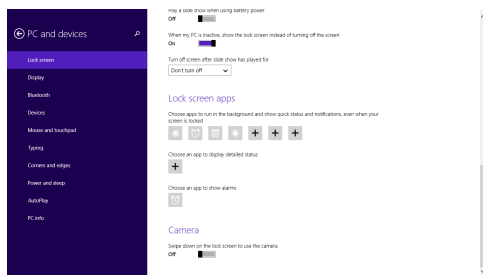

ASUSe tahvelarvuti kaamera aktiveerimine lukustuskuval

Võite lukustuskuval viibata allapoole, et aktiveerida ASUSe tahvelarvuti kaamera. Selle funktsiooni lubamiseks toimige järgmiselt.



1. Käivitage külgriba > **Settings (Sätted)**.
2. Valige **Change PC Settings > Lock screen (Muuda arvuti sätteid > Lukustuskuva)**.
3. Kerige allapoole valikuni **Camera (Kaamera)**.
4. Nihutage liugur asendisse **On (Sees)**.

Tõrkeotsing

Vajutades nuppu  POST-i ajal, saate te juurdepääsu Windows® 8.1 tõrkeotsingu suvanditele, mis hõlmavad muu hulgas järgmist.

- **Arvuti värskendamine**
- **Arvuti lähtestamine**
- **Täpsemad suvandid**

Arvuti värskendamine

Kasutage suvandit **Refresh your PC (Värskenda arvutit)**, kui tahate värskendada oma süsteemi ja vältida praeguste failide ja rakenduste kaotamist.

Sisenemiseks POST-i ajal:



1. Taaskäivitage ASUSe tahvelarvuti, seejärel vajutage nuppu  POST-i ajal.
2. Oodake, kuni Windows® laadib ekraani Choose an option (Vali suvand), seejärel koputage ikooni **Troubleshoot (Tõrkeotsing)**.
3. Koputage ikooni **Refresh your PC (Värskenda arvutit)**.
4. Ekraanil Refresh your PC (Värskenda arvutit) lugege loetelupunkte, et saada täiendavat teavet selle suvandi kasutamise kohta, seejärel koputage ikooni **Next (Edasi)**.
5. Koputage kontot, mida soovite värskendada.
6. Tippige konto parool, seejärel koputage käsku **Continue (Jätka)**.
7. Koputage ikooni **Refresh (Värskenda)**.

OLULINE! Enne süsteemi värskendamist veenduge, et ASUSe tahvelarvuti on ühendatud toitevõrku.

Arvuti lähtestamine

OLULINE! Enne selle suvandi lubamist varundage kõik andmed.

Kasutage käsku **Reset your PC (Lähtesta arvuti)**, et lähtestada ASUSe tahvelarvuti vaikesätetele.

Sisenemiseks POST-i ajal:



1. Taaskäivitage ASUSe tahvelarvuti, seejärel vajutage nuppu  POST-i ajal.



2. Oodake, kuni Windows® laadib ekraani Choose an option (Vali suvand), seejärel koputage ikooni **Troubleshoot (Tõrkeotsing)**.
3. Koputage ikooni **Reset your PC (Lähtesta arvuti)**.
4. Ekraanil Reset your PC (Lähtesta arvuti) lugege loetelupunkte, et saada täiendavat teavet selle suvandi kasutamise kohta, seejärel koputage ikooni **Next (Edasi)**.
5. Koputage oma eelistatud lähtestamissuvandit: **Just remove my files (Eemalda vaid minu failid)** või **Fully clean the drive (Puhasta draiv täielikult)**.
6. Koputage ikooni **Reset (Lähtesta)**.

OLULINE! Enne süsteemi lähtestamist veenduge, et ASUSe tahvelarvuti on ühendatud toitevõrku.

Täpsemad suvandid

Kasutage suvandit **Advanced options (Täpsemad suvandid)**, et käivitada ASUSe tahvelarvuti täiendavad tõrkeotsingu suvandid.

Sisenemiseks POST-i ajal:



1. Taaskäivitage ASUSe tahvelarvuti, seejärel vajutage nuppu  POST-i ajal.



2. Oodake, kuni Windows® laadib ekraani Choose an option (Vali suvand), seejärel koputage ikooni **Troubleshoot (Tõrkeotsing)**.
3. Koputage ikooni **Advanced options (Täpsemad suvandid)**.
4. Ekraanil Advanced options (Täpsemad suvandid) valige tõrkeotsingu suvand, mida soovite käivitada.
5. Järgige juhiseid, et protsess lõpule viia.

System Image Recovery (Taastetõmmise) kasutamine

Menüüs **Advanced options (Täpsemad suvandid)** saate **kasutada System Image Recovery (Taastetõmmise)**, et taastada süsteem, kasutades spetsiaalset taastefaili.

Sisenemiseks POST-i ajal:



1. Taaskäivitage ASUSe tahvelarvuti, seejärel vajutage nuppu  POST-i ajal.



2. Oodake, kuni Windows® laadib ekraani Choose an option (Vali suvand), seejärel koputage ikooni **Troubleshoot (Tõrkeotsing)**.
3. Koputage ikooni **Advanced options (Täpsemad suvandid)**.

4. Ekraanil Advanced options (Täpsemad suvandid) valige määrang **System Image Recovery (Taastetõmmis)**.
5. Valige konto, mida soovite taastada, kasutades süsteemi taastefaili.
6. Tippige konto parool, seejärel koputage käsku **Continue (Jätka)**.
7. Valige käsk **Use the latest available system image (recommended) (Kasuta viimatist saadaolevat süsteemi taastefaili (soovitav))**, seejärel koputage ikooni **Next (Järgmine)**. Te saate ka valida käsu **Select a system image (Vali süsteemi taastefail)**, kui teie süsteemi taastefail on välisseadmel või DVD-l.
8. Järgige juhiseid, et taastetõmmise salvestamise protsess lõpule viia.

MÄRKUS. Soovitame tungivalt süsteemi varundada, et vältida andmete kaotamist juhul, kui ASUSe tahvelarvuti ei tööta.

4. peatükk.

ASUSe tahvelarvuti täiendamine

Kõvaketta paigaldamine

ASUSe tahvelarvutisse kõvaketta paigaldamisel toimige vastavalt järgmisele juhendile.

OLULINE! Ühilduvuse ja töökindluse tagamiseks ostke kõvaketas ASUSe tahvelarvuti volitatud edasimüüjalt. Soovitatav on lasta HDD asendamine teha asjatundlikul töötajal. Asjatundliku abi saamiseks pöörduge oma volitatud teeninduskeskuse poole.

HOIATUS! Ühendage lahti kõik ühendatud välisseadmed, telefoni- või sideliinid ja toiteühendused (nagu toitekaabel, akupakett jne), enne kui eemaldate kõvakettaseadme kaane.

MÄRKUS. ASUSe tahvelarvuti põhja ja kõvaketta välimus ei ole kõigi mudelite puhul täpselt sarnane, kuid kõvaketas paigaldatakse alati ühtmoodi.

- A. Keerake ASUSe mobiildoki pesa katte kruvi lahti.
- B. Tõmmake pesa kate välja ja eemaldage ASUSe mobiildoki küljest.

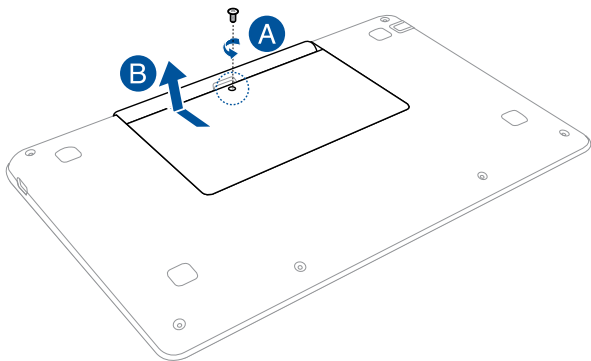

- C. Keerake lahti kruvid, mis kinnitavad HDD lahtri pessa.
- D. Klappi kasutades eemaldage pesast kõvaketta salv.

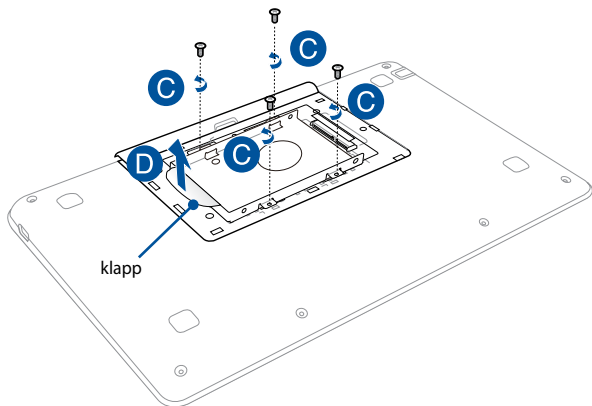

- E. Sisestage kõvaketas pesa.
- F. Paigaldage kõvaketas kõvaketta pesa, kasutades selleks kõvaketta pesaga kaasas olevaid kruvisid.

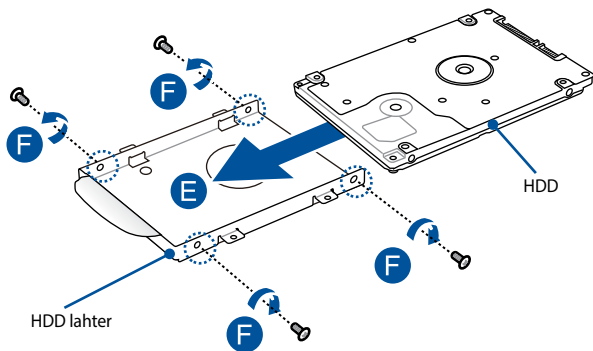

- G. Pange kõvaketta pesa tagasi seadmesse, nii et kõvaketta pistik on kohakuti ASUSe mobiildoki kõvaketta pordiga. Lükake kõvaketas ASUSe mobiildoki sisse, kuni see on dokiga ühendatud.
- H. Kinnitage HDD lahter kruvidega, mille te enne eemaldasite.

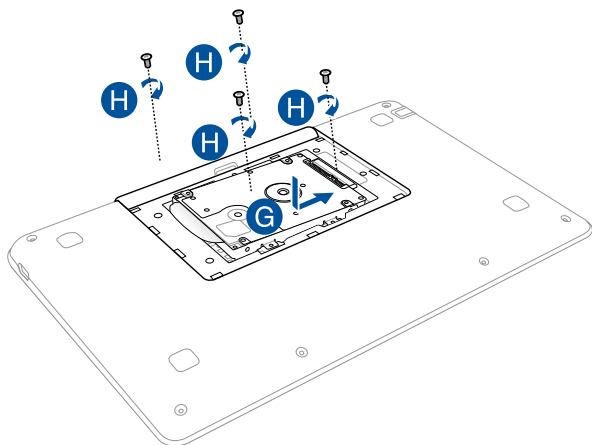

- I. Pange pesa kate oma kohale, ühitades selleks fiksaatorid.
- J. Pange eemaldatud kruvid oma kohtadele ja keerake kinni.

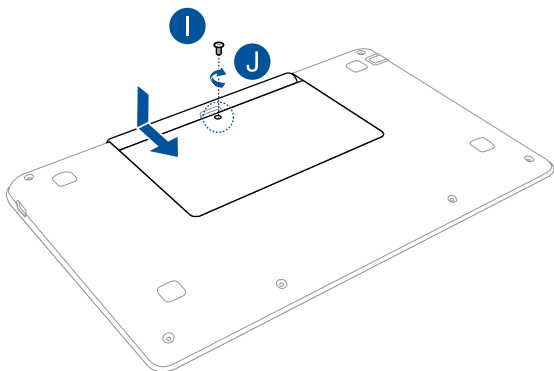

Nipid ja KKK

Kasulikke nõuandeid

Järgmised nõuandeid aitavad teil oma ASUSE tahvelarvuti kasutusvõimalusi maksimaalselt rakendada, arvuti jõudlust säilitada ning oma andmeid turvaliselt hoida.

- Värskendage Windows®i regulaarselt, et viimased turvalisusfunktsioonid oleksid alati installitud.
- Kasutage ASUS Live Update'i teie ASUSE tahvelarvutis olevate ASUSE rakenduste, draiverite ja utiliitide värskendamiseks. Vaadake lähemat infot ASUSE tahvelarvutisse installitud tutvustusprogrammist ASUS Tutor.
- Kaitske oma andmeid viirustõrjetarkvaraga ja veenduge, et selle viimased värskendused on alati installitud.
- Kasutage ASUSE tahvelarvuti sunnitud väljalülitust vaid äärmisel vajadusel.
- Varundage kõik oma andmed ning kasutage selleks välist varundusdraivi.
- Vältige ASUSE tahvelarvuti kasutamist väga kuumas kohas. Kui plaanite ASUSE tahvelarvutit pikema aja vältel (vähemalt üks kuu) mitte kasutada, võiksite aku arvutist eemaldada (kui see on võimalik).
- Eemaldage ASUSE tahvelarvutist kõik välisseadmed ja veenduge enne arvuti lähtestamist, et teil on olemas:
 - Operatsioonisüsteemi ja tahvelarvutisse installitud rakenduste tootekoodid;
 - Varundatud andmed;
 - Kasutajanimi ja salasõna;
 - Internetiühenduse andmed.

Riistvara KKK

1. Kui käivitan ASUSe tahvelarvuti, ilmub ekraanile must, vahest aga värviline punkt. Mida peaksin tegema?

Sellised punktid võivad vahest ekraanile ilmuda, kuid süsteemi need ei mõjuta. Kui nähtus kordub ja hakkab lõpuks mõjutama süsteemijõudlust, konsulteerige volitatud ASUSe teeninduskeskusega.

2. Ekraaniheledus ja -värvid ei ole ühtlased. Kuidas seda parandada?

Ekraaniheledus ja -värvid võivad oleneda ASUSe tahvelarvuti nurgast ja asendist. Lisaks pole kõigi ASUSe tahvelarvutimudelite ekraaniheledus ja -värvid täpselt sarnased. Ekraanipildi korrigeerimiseks võite kasutada tahvelarvuti funktsiooniklahve ning operatsioonisüsteemi ekraanisätteid.

3. Kuidas saaksin ASUSe tahvelarvuti aku tööaega pikendada?



Proovige toimida vastavalt järgmistele soovitudele.

- Korrigeerige funktsiooniklahvide abil ekraani heledust.
- Kui te Wi-Fi-ühendust ei kasuta, valige **Airplane mode (Lennurežiim)**.
- Eemaldage arvutist USB-seadmed, mida te ei kasuta.
- Sulgege mittevajalikud rakendused, eriti need, mis kasutavad suurt mälu mahtu.

4. **Aku LED-märgutuli ei sütti. Milles on viga?**



- Kontrollige, kas toiteplokk või aku on korralikult paigaldatud. Võite toiteploki või aku ka arvutist eemaldada, ühe minuti oodata ning seejärel need pistikupesa ja ASUSe tahvelarvutiga taas ühendada.
- Kui probleemi ei õnnestu lahendada, pöörduge abi saamiseks kohalikku ASUSe teeninduskeskusse.

5. **Miks puuteplaat ei tööta?**

- Puuteplaadi aktiveerimiseks vajutage  + .
- Kontrollige, kas ASUS Smart Gesture on häälestatud puuteplaati välja lülitama, kui ühendatakse väline osutusseade.

6. **Miks heli- või videofailide mängimise ajal ASUSe tahvelarvuti kõlarid vaikivad?**

Proovige toimida vastavalt järgmistele soovitudele.

- Kõlarite helitugevuse suurendamiseks vajutage  + .
- Kontrollige, ega kõlariheli ei ole vaigistatud.
- Kontrollige, kas ASUSe tahvelarvutiga pole ühendatud kõrvaklappide pistik ning eemaldage see.

7. **Mida peaksin tegema, kui minu ASUSe tahvelarvuti toiteplokk kaob või aku enam ei tööta?**

Pöörduge abi saamiseks kohalikku ASUSe teeninduskeskusse.

8. Miks minu ASUSe tahvelarvuti kõlaritest tuleb heli, kuigi olen tahvelarvutiga ühendanud kõrvaklapid?

Sätete häälestamiseks valige **Control Panel (Juhtpaneel) > Hardware and Sound (Riistvara ja heli)** ning avage **Audio Manager (Helihaldur)**.

9. Ma ei saa oma ASUSe tahvelarvuti klahve korralikult kasutada, sest hiirekursor liigub pidevalt. Mida peaksin tegema?

Jälgige, et miski ei puuduta ega vajuta puuteplaadile, kui te klaviatuuri kasutate. Võite puuteplaadi ka välja lülitada, vajutades



10. Minu ASUSe tahvelarvuti puuteplaat ei tööta. Mida peaksin tegema?

Proovige toimida vastavalt järgmistele soovitudele.

- Kontrollige, kas ASUS Smart Gesture on häälestatud puuteplaati välja lülitama, kui ASUSe tahvelarvutiga ühendatakse väline osutusseade. Kui jah, siis keelake see funktsioon.

- Vajutage  + .

11. Kui vajutan klaviatuuri klahve "U", "I" ja "O", ilmuvad tähtede asemel numbrid. Kuidas seda muuta?

Selle funktsiooni väljalülitamiseks vajutage  või

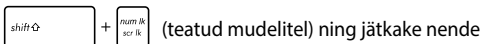

(teatud mudelitel) ning jätkake nende klahvidega tähtede sisestamist.

12. Kuidas ma tean, et arvuti töötab?

Hoidke volunuppu all umbes kaks (2) sekundit, kuni volunupu valgusdiodid vilgub viis korda ja kaamera valgusdiodid vilgub ühe korra.

Tarkvara KKK

1. Kui ASUSe tahvelarvuti sisse lülitan, süttib voolu märgutuli põlema, kuid ketta märgutuli ei sütti. Ka süsteem ei käivitu. Kuidas seda parandada?

Proovige toimida vastavalt järgmistele soovitudele.

- Sundige oma ASUSe tahvelarvuti sulguma, hoides voolunuppu kauem kui kümne (10) sekundit all. Kontrollige, kas toiteplokk ja aku on korralikult ühendatud, ja lülitage ASUSe tahvelarvuti sisse.
- Kui probleemi ei õnnestu lahendada, pöörduge abi saamiseks kohalikku ASUSe teeninduskeskusse.

2. Mida peaksin tegema, kui ekraanile kuvatakse teade: "Remove disks or other media. Press any key to restart. (Eemaldage plaadid või muu kandja. Vajutage suvalist klahvi, et taaskäivitada.)" ?

Proovige toimida vastavalt järgmistele soovitudele.

- Eemaldage kõik ASUSe tahvelarvutiga ühendatud USB-seadmed ja taaskäivitage tahvelarvuti.
- Kui probleem jätkub, võib teie ASUSe tahvelarvutil olla probleem mäluaga. Pöörduge abi saamiseks kohalikku ASUSe teeninduskeskusse.

3. Minu ASUSe tahvelarvuti käivitub aeglasemalt, kui varem, ning operatsioonisüsteem ei tööta sujuvalt. Kuidas seda parandada?

Eemaldage tahvelarvutist rakendused, mille sinna hiljuti installisite või mis ei olnud kaasas operatsioonisüsteemiga, ning taaskäivitage ASUSe tahvelarvuti.

4. **Minu ASUSe tahvelarvuti operatsioonisüsteem ei käivitu. Kuidas seda parandada?**

Proovige toimida vastavalt järgmistele soovitudele.

- Eemaldage kõik ASUSe tahvelarvutiga ühendatud seadmed ja taaskäivitage arvuti.
- Vajutage käivitamise ajal **F9**. Kui ASUSe tahvelarvutis käivitub **Troubleshooting (Veotsing)**, valige **Refresh (Värskendamine)** või **Reset your PC (Arvuti lähtestamine)**.
- Kui probleemi ei õnnestu lahendada, pöörduge abi saamiseks kohalikku ASUSe teeninduskeskusse.

5. **Miks minu ASUSe tahvelarvuti une- või talveune režiimilt ei ärka?**

- Viimati kasutatud tööoleku taastamiseks peate vajutama voolunuppu.
- Arvuti aku on täiesti tühjenenud. Ühendage toiteplokk oma ASUSe tahvelarvutiga ja vooluvõrguga ning vajutage voolunuppu.

Lisad

Sisemise modemi vastavus

Sisemise modemiga ASUSe tahvelarvuti vastab JATE (Jaapan) ja FCC (USA, Kanada, Korea, Taiwan) nõuetele ning CTR21 normile. Sisemine modem on vastavalt Nõukogu otsusele 98/482/EÜ heaks kiidetud üle-Euroopalise ühe terminaliga ühenduse loomiseks üldkasutatava kommuteeritava telefonivõrguga (ÜKTV). Ent erinevates riikides pakutavate fikstelefonivõrkude erinevuste tõttu ei taga heakskiit iseenesest tingimusteta toimivust igas ÜKTV lõpp-punktis. Probleemide korral võtke kõigepealt ühendust seadmete müüjaga.

Ülevaade

4. augustil 1998 avaldati Euroopa Ühenduse Teatajas Euroopa Nõukogu otsus normatiivi CTR21 kohta. CTR21 kehtib kõigile kõneväliste DTMF-valimisega lõppseadmetele, mis tuleb ühendada analoog-ÜKTVsse (üldkasutatav kommuteeritav telefonivõrk).

CTR 21 (üldine tehniline standard) üldkasutatava kommuteeritava analoogtelefonivõrguga ühendatavate lõppseadmete (välja arvatud põhjendatud juhtudel kõneteenust toetavad lõppseadmed) ühendamise nõuete tehnilise normi kohta, mille puhul võimalik võrguadresseerimine toimub toonvalimisega.

Võrguga ühilduvuse deklaratsioon

Tootja poolt teavitatud asutustele ja müüjale esitatav deklaratsioon: "Käesolevas deklaratsioonis nimetatakse võrgud, millega ühendatuna seade peab kavakohaselt töötama, ja teavitatud võrgud, mille puhul seadmete koostalitlusvõime võib olla raskendatud."

Deklaratsioon, mille tootja esitab kasutajale: "Käesolevas deklaratsioonis nimetatakse võrgud, millega ühendatuna seade peab kavakohaselt töötama, ja teavitatud võrgud, mille puhul seadmete koostalitlusvõime võib olla raskendatud. Tootja lisab ka teatise, milles selgitab, et ühilduvus võrguga sõltub seadmete ja tarkvara häälestusest. Lisaks sellele soovib tootja kasutajal pöörduda müüja poole, kui seadmeid soovitakse kasutada muus võrgus."

Praeguseks on teavitatud asutus CETECOM välja andnud mitmeid üleeuroopalisi kinnitusi, mis kasutavad standardit CTR 21.

Tulemuseks on Euroopa esimesed modemid, mis ei vaja regulatiivseid kinnitusi igas erinevas Euroopa riigis.

Kõneväline seade

Automaatvastajad ja valjuhääldiga telefonid ning ka modemid, faksimasinad, automaatvalijad ja häiresüsteemid. Seade, mille kõne kvaliteeti otspunktis reguleerivad määruused (nt kõnetoruga telefonid ja mõnedes riikides ka juhtmeta telefonid), jäetakse välja.

Antud tabel näitab riike, mis on hetkel CTR21 standardiga seotud.

Country	Applied	More Testing
Austria ¹	Jah	Ei
Belgia	Jah	Ei
Tšehhi Vabariik	Ei	Ei ole kohaldatav
Taani ¹	Jah	Jah
Soome	Jah	Ei
Prantsusmaa	Jah	Ei
Saksamaa	Jah	Ei
Kreeka	Jah	Ei
Ungari	Ei	Ei ole kohaldatav
Island	Jah	Ei
Iirimaa	Jah	Ei
Itaalia	Menetlemisel	Menetlemisel
Iisrael	Ei	Ei
Lichtenstein	Jah	Ei
Luksemburg	Jah	Ei
Madalmaad ¹	Jah	Jah
Norra	Jah	Ei
Poola	Ei	Ei ole kohaldatav
Portugal	Ei	Ei ole kohaldatav
Hispaania	Ei	Ei ole kohaldatav
Rootsi	Jah	Ei
Šveits	Jah	Ei
Ühendkuningriik	Jah	Ei

Käesolev teave on saadud CETECOMilt ning esitatud ilma vastutust võtmata. Tabelis tehtud uuenduste leidmiseks võite külastada aadressi http://www.cetecom.de/technologies/ctr_21.html.

1 Riiklikud nõuded kehtivad vaid siis, kui seadmed võivad kasutada pulssvalimist (tootjad võivad kasutusjuhendis märkida, et seadmed on mõeldud vaid DTMF-toonvalimise toetamiseks, mille puhul lisatestid võivad osutada üleliigseteks).

Madalmaades tuleb jadaühenduse ja helistaja ID funktsioonide testimiseks teha lisakatseid.

Föderaalse Sidekomisjoni (FCC) avaldus

Käesolev seade vastab FCC reeglite jaotisele 15. Seadme töö peab vastama kahele järgnevale tingimusele:

- Käesolev seade ei tohi põhjustada ohtlikke häireid ning.
- Käesolev seade peab vastu võtma kõiki signaale, kaasa arvatud signaale, mis võivad põhjustada soovimatut tööd.

Käesolev seade on testitud ning vastab klass B digitaalseadmetele esitatud nõuetele vastavalt Föderaalse Sidekomisjoni (FCC) 15. jaotise eeskirjadele. Need piirangud on ette nähtud elumajades asuvatele seadmetele piisava kaitse tagamiseks kahjulike häirete eest. Käesolev seade tekitab, kasutab ja võib väljastada raadiosagedusel energiat ning kui seda ei paigaldata ja kasutata vastavalt käesolevale juhendile, võib see põhjustada ohtlikke häireid raadiosides. Samas puudub garantii selle kohta, et häireid ei esine teatud kasutustingimustes. Kui antud seade põhjustab häireid raadio- või televastuvõtus, mida saab kontrollida seadmete sisse- ja väljalülitamise abil, peaks kasutaja proovima häireid kõrvaldada mõne alljärgneva meetme abil:

- Muutke vastuvõtuantenni suunda või asukohta.
- Viige seade ja vastuvõtja teineteisest kaugemale.

- Ühendage seade vastuvõtjast erinevasse vooluvõrku.
- Konsulteerige edasimüüja või kogenud raadio-/teletehnikuga.

HOIATUS! Varjestatud toitejuhtme kasutamine on nõutav FCC piirangute järgimiseks ning lähedalasuva raadio ja televiisori vastuvõtuhäirete vältimiseks. Tuleb kasutada ainult seadmega kaasnenud toitejuhete. Kasutage sisend- ja väljundseadmete ühendamiseks antud seadmega ainult varjestatud kaableid. Võtke teadmiseks, et vastavust tagava osapoole poolt kinnitamata muudatuste tegemine võib võtta teilt õiguse seadme kasutamiseks.

(Väljavõte föderaalsete seaduste koodeksist nr 47, osa 15.193, 1993. Washington DC: Föderaalregistri büroo, Riiklik arhiivide ja dokumentide administratsioon, USA valitsuse trükikoda.)

Declaration of Conformity (R&TTE direktiiv 1999/5/EÜ)

Järgmised punktid täideti ning neid peeti R&TTE (Radio & Telecommunications Terminal Equipment) direktiivi jaoks olulisteks ja küllaldasteks.

- Olulised nõuded, nagu sätestatud [artiklis 3]
- Tervisekaitse- ja ohutusnõuded, nagu sätestatud [artiklis 3.1 a]
- Elektriõhutuse testimine vastavalt standardile [EN 60950]
- Kaitsenõuded elektromagnetilisele ühilduvusele [artiklis 3.1b]
- Elektromagnetilise ühilduvuse testimine standardites [EN 301 489-1] & [EN 301 489-17]
- Raadiospektri efektiivne kasutamine, nagu sätestatud [artiklis 3.2]
- Raadiokatsed vastavalt standardile [EN 300 328-2]

FCC hoiatus raadiosagedusega kokkupuute kohta

HOIATUS! Igasugused muudatused, mida vastavust tagav osapool selgelt kinnitanud ei ole, võivad võtta kasutajalt õiguse seadet kasutada. "Tootja kinnitab, et antud seade on ette nähtud kasutamiseks üksnes kanalitel 1 kuni 11 Ameerika Ühendriikides reguleeritud konkreetsetel püsivara sagedusel 2,4 GHz."

Käesolev seade vastab kontrollimata keskkonnale sätestatud FCC kiirgusnormidele. Et säilitada raadiosagedusliku kiirgusega seotud FCC vastavusnõuete täitmist, vältige signaali edastamise ajal otsest kontakti saatva antenniga. Lõppkasutajad peavad raadiosagedusliku kiirguse piirnormide järgimiseks lähtuma konkreetsetest juhistest.

Seade töötab sagedusalas 5,15–5,25 GHz ja selle kasutamine on piiratud ainult ruumides kasutamiseks. Kasutamine välitingimustes sagedusalas 5150-5250 MHz on keelatud.

Teave raadiosagedusliku kiirguse neeldumise (SAR) kohta

See seade vastab raadiolainekiirguse riiklikele piirnormidele. Antud seade on konstrueeritud ja valmistatud nii, et see ei ületa Ameerika Ühendriikide Föderaalset Sidekomisjoni poolt sätestatud raadiosagedusliku kiirguse piirnorme.

Kiirgusstandardis kasutatakse mõõtühikut SAR (specific absorption rate – spetsiifiline neeldumismäär). Föderaalset Sidekomisjoni (FCC) poolt SAR-ile kehtestatud piirnorm on 1,6 W/kg. SAR-iga seotud testid viiakse läbi FCC poolt aktsepteeritud standardsetes tingimustes, kus seade töötab teatud võimsustasemel erinevates kanalites.

Kõrgeim SAR-i väärtus, mis on mõõdetud selle seadme kasutamisel keha lähedal, on FCC-le teadaolevalt 0,66 W/kg.

Antud seadme kõik teadaolevad SAR-i tasemed on määratud kooskõlas FCC raadiosagedusliku kiirguse juhtnõuetele, millest tulenevalt on FCC tunnistanud selle seadme turustamiskõlblikuks. Antud seadet puudutava SAR teabega tutvumiseks pöörduge FCC poole või minge veebisaidile www.fcc.gov/oet/ea/fccid, avage alamehekülg Display Grant ja sisenege FCC süsteemi, kasutades ID tunnust ZQ6-AP6234A.

CE märgis



CE märgis LAN-ita/Bluetoothita seadmetele

Selle seadme tarnitud versioon vastab EMÜ direktiivide 2004/108/EÜ "Elektromagnetiline ühilduvus" ja 2006/95/EÜ " Madalpinge direktiiv" nõuetele.



CE märgis LAN-iga/Bluetoothiga seadmetele

See seade vastab Euroopa Parlamendi ja nõukogu 9. märtsi 1999. aasta direktiivi 1999/5/EÜ nõuetele raadioseadmete ja telekommunikatsioonivõrgu lõppseadmete ning nende nõuetekohasuse vastastikuse tunnustamise kohta.

Kõrgeim CE SAR-i väärtus selle seadme jaoks on 0,264 W/kg.

Seadet tohib kasutada järgmistes riikides:

AT	BE	BG	CH	CY	CZ	DE	DK
EE	ES	FI	FR	GB	GR	HU	IE
IT	IS	LI	LT	LU	LV	MT	NL
NO	PL	PT	RO	SE	SI	SK	TR

Raadiosagedusliku kiirguse (RF) neeldumine (SAR) – CE

Seade vastab EL-i direktiivile (1999/519/EÜ), mis käsitleb avalikkuse kokkupuudete piiramist elektromagnetväljadega.

Kehtestatud piirväärtused on osa laiaulatuslikest soovitustest elanikkonna kaitsmiseks. Need soovitused on välja töötatud ja kontrollitud sõltumatute teadusorganisatsioonide poolt ja tuginevad regulaarselt läbiviidud atesteeritud teadusuuringutele. Mobiilsetele seadmetele on Euroopa Komisjoni poolt soovitatud kasutada mõõteühikut "raadiosagedusliku kiirguse neeldumise määr" (SAR) ja selle piirmäärtus on 2,0 W/kg keha kudedes ümardatud 10 grammini. Seade vastab mitteioniseeriva kiirguse eest kaitsmise rahvusvahelise komisjoni (ICNIRP) nõuetele.

Keha läheduses töötamiseks on seade testitud ja vastab ICNRP-i kiirgusega kokkupuutumise juhiste ja Euroopa standardile EN 50566 ja EN 62209-2. SAR on mõõdetud olukorras, mille puhul seade on otseses kokkupuutes kehaga ja edastab kõrgeimat sertifitseeritud võimustaset mobiilse seadme töötamise kõikidel sagedustel.

IC hoiatusavaldus

Seade võib automaatselt jätkata side pidamist kui edastatav info puudub või ilmneb talituslik rike. Seal kus tehnoloogia seda nõuab, ei ole ette nähtud keelata side juhtimise või teabesignaalide edastamist või korduvkoodide kasutamist.

Sagedusalal 5150–5250 MHz töötav seade on ainult siseruumides kasutamiseks, et vähendada võimalikke kahjulikke häireid samal kanalil töötavatele mobiilsetele satelliitside süsteemidele, maksimaalne lubatav antennivõimendus (sagedusalas 5250–5350 MHz ja 5470–5725 MHz töötavale seadmele) peab vastama EIRP piirväärtustele ja maksimaalne lubatav antennivõimendus (sagedusalas 5275–5850 MHz töötavale seadmele) peab vastama EIRP piirväärtustele, mis on määratud punkt-punktile ja mitte punkt-punktile asjakohastele operatsioonile, nagu on esitatud osas A9.2(3). Lisaks sellele on sagedusala 5250–5350 MHz reserveeritud suure võimusega radaritele (eelisõiguse mõistes) ja see radar võib põhjustada häireid ja/või vigastada LE-LAN seadmeid.

USAs ja Kanadas müüdavate toodete puhul ei saa valida riigi koodi. USAs ja Kanadas müüdavates toodetes saab kasutada ainult kanaleid 1-11. Muude kanalite valimine pole võimalik.

Traadita töökanal erinevatele domeenidele

Põhja-Ameerika	2,412-2,462 GHz	Kanal 01 kuni kanal 11
Jaapan	2,412-2,484 GHz	Kanal 01 kuni kanal 14
Euroopa ETSI	2,412-2,472 GHz	Kanal 01 kuni kanal 13

Prantsusmaa on piiranud traadita sagedusribasid

Prantsusmaal on mõnedes piirkondades piiratud sagedusribad. Halvimal juhul on maksimaalsed lubatud võimsused siseruumides järgmised:

- 10 mW kogu 2,4 GHz ribale (2400 MHz–2483,5 MHz)
- 100 mW sagedustele vahemikus 2446,5 MHz ja 2483,5 MHz

MÄRKUS. Kanalid 10 kuni 13 (kaasa arvatud) töötavad ribas 2446,6 MHz kuni 2483,5 MHz.

Välistingimustes kasutamiseks on mõned järgmised võimalused. Eravalduses või avalik-õiguslike isikute eravalduses toimub kasutamine vastavalt kaitseministeeriumi eelloa protseduurile ning maksimaalne lubatud võimsus on 100 mV sagedusribas 2446,5 - 2483,5 MHz. Riigimaal ei ole seadme välistingimustes kasutamine lubatud.

Allpool esitatud maakondades kogu 2,4 GHz ribalaiuse puhul:

- Maksimaalne lubatud võimsus siseruumides kasutamisel on 100 mW
- Maksimaalne lubatud võimsus välistingimustes on 10 mW

Maakonnad, milles 2400-2483.5 MHz sagedusriba kasutamine on lubatud, kui EIRP on väiksem kui 100 mW siseruumides ja vähem kui 10 mW välistingimustes:

01 Ain	02 Aisne	03 Allier
05 Hautes Alpes	08 Ardennes	09 Ariège
11 Aude	12 Aveyron	16 Charente
24 Dordogne	25 Doubs	26 Drôme
32 Gers	36 Indre	37 Indre et Loire
41 Loir et Cher	45 Loiret	50 Manche
55 Meuse	58 Nièvre	59 Nord
60 Oise	61 Orne	63 Puy du Dôme
64 Pyrénées Atlantique	66 Pyrénées Orientales	67 Bas Rhin
68 Haut Rhin	70 Haute Saône	71 Saône et Loire
75 Paris	82 Tarn et Garonne	84 Vaucluse
88 Vosges	89 Yonne	90 Territoire de Belfort
94 Val de Marne		

Aja jooksul nõue tõenäoliselt muutub, võimaldades teil Prantsusmaal kasutada traadita LAN-i kaarti ka teistes piirkondades. Palun vaadake uusimat teavet ART'i kodulehelt (www.arcep.fr).

MÄRKUS. Teie WLAN kaart edastab vähem kui 100 mW, ent rohkem kui 10 mW.

UL ohutusteave

Nõutud UL 1459 jaoks, mis katab telekommunikatsiooniseadmeid (telefon), mis on mõeldud elektriliseks ühendamiseks telekommunikatsioonivõrku, mille maandatav tööpinge ei ületa

200 V tipus, 300 V tipust tippu ja 105 V rms, ning mis paigaldatakse ja mida kasutatakse vastavalt riiklikule elektrikoodeksile (NFPA 70).

ASUSe tahvelarvutit kasutades tuleb alati järgida järgmisi ohutusnõudeid, et vähendada tule- ja elektrilöögi ohtu ning kehalisi vigastusi.

- Ärge kasutage ASUSe tahvelarvutit vee lähedal, näiteks vanni, pesukausi, kraanikausi või pesuvanni lähedal ega märjas keldris ega basseini lähedal.
- Ärge kasutage ASUSe tahvelarvutit äikese ajal. Väik põhjustab elektrilöögiõhu.
- Ärge kasutage ASUSe tahvelarvutit gaasilekke lähedal.

Nõutav UL 1642-le, mis hõlmab primaarseid (mittelaetavad) ja sekundaarseid (laetavad) liitiumakusid, mida kasutatakse toodetes toiteallikana. Need akud sisaldavad metallilist liitiumi või liitiumisulamit või liitiumiooni ning võivad koosneda ühest elektrokeemilisest elemendist või kahest või rohkemast elemendist, mis on ühendatud jadana, paralleelselt või mõlemal viisil, konverteerides keemilist energiat elektrienergiaks pöördumatu või ümberpööratava keemilise protsessi abil.

- Ärge visake ASUSe tahvelarvuti akusid tulle, kuna need võivad plahvatada. Kontrollige kohalikest seadustest võimalikke kõrvaldamisjuhiseid, et vähendada tulekahju või plahvatusega põhjustatavat vigastusohtu.
- Ärge kasutage teiste seadmete toiteplikke ega akusid, et vältida tulekahju või plahvatusega põhjustatavat vigastusohtu. Kasutage ainult UL-sertifikaadiga või tootja või volitatud edasimüüja poolt müüdavaid toiteplokkide ja akusid.

Elektriohutusnõuded

Toodetel, mille voolutugevuse taluvus on kuni 6 A ning mille kaal ületab 3 kg, tuleb kasutada sobivaid toitejuhtmeid, mis on parameetritelt võrdväärset või paremaid kui: H05VV-F, 3G, 0,75mm² või H05VV-F, 2G, 0,75mm².

TV tüüneriga seotud teated

Teade CATV süsteemi paigaldajale—Selle meeldetuletuse eesmärgiks on juhtida CATV süsteemi paigaldaja tähelepanu riikliku elektrikoodeksi jaotisele 820-93, mis sätestab suunised nõuetekohaseks maanduseks ja määratleb eraldi, et koaksiaalkaabli varje tuleb ühendada ehitise maandussüsteemiga nii lähedal kaabli sisenemiskohale, kui see on praktilistel kaalutlustel võimalik.

REACH

Regulatiivse raamistiku REACH (Registration, Evaluation, Authorisation, and Restriction of Chemicals - Kemikaalide registreerimine, hindamine, legaliseerimine ja kohaldatavad piirangud) nõuetele vastamiseks oleme avaldanud andmed keemiliste ainete sisalduse kohta meie toodetes ASUS REACH veebisaidil <http://csr.asus.com/english/REACH.htm>.

Macrovision Corporation'i tootekohane teatis

See toode on varustatud autoriõiguse kaitsmise tehnoloogiaga, mida kaitsevad Ameerika Ühendriikide patendid ja teised intellektuaalomandi õigused, mis on Macrovision Corporation'i ja teiste õiguste haldajate valduses. Selle autoriõigusega kaitstud tehnoloogia kasutamiseks peab olema Macrovision Corporation'i luba ja antud toode on ette nähtud koduseks ja piiratud kasutamiseks, kui Macrovision Corporation pole volitanud teisiti. Seadme pöördprojekteerimine või lahtivõtmine on keelatud.

Kuulmiskahjustuste vältimine

Vältimaks kõrvakuulmise võimalikku kahjustamist, ärge kuulake tugevat heli pika aja jooksul.



Põhjamaade hoiatused (liitiumioonakudele)

CAUTION! Danger of explosion if battery is incorrectly replaced. Replace only with the same or equivalent type recommended by the manufacturer. Dispose of used batteries according to the manufacturer's instructions. (English)

ATTENZIONE! Rischio di esplosione della batteria se sostituita in modo errato. Sostituire la batteria con un'una di tipo uguale o equivalente consigliata dalla fabbrica. Non disperdere le batterie nell'ambiente. (Italian)

VORSICHT! Explosionsgefahr bei unsachgemäßen Austausch der Batterie. Ersatz nur durch denselben oder einem vom Hersteller empfohlenem ähnlichen Typ. Entsorgung gebrauchter Batterien nach Angaben des Herstellers. (German)

ADVARSEL! Lithiumbatteri - Eksplosionsfare ved fejlagtig håndtering. Udskiftning må kun ske med batteri af samme fabrikat og type. Levér det brugte batteri tilbage til leverandøren. (Danish)

WARNING! Explosionsfara vid felaktigt batteribyte. Använd samma batterityp eller en ekvivalent typ som rekommenderas av apparattillverkaren. Kassera använt batteri enligt fabrikantens instruktion. (Swedish)

VAROITUS! Paristo voi räjähtää, jos se on virheellisesti asennettu. Vaihda paristo ainoastaan laitevalmistajan suosittelemaan tyyppiin. Hävitä käytetty paristo valmistajan ohjeiden mukaisesti. (Finnish)

ATTENTION! Il y a danger d'explosion s'il y a remplacement incorrect de la batterie. Remplacer uniquement avec une batterie du même type ou d'un type équivalent recommandé par le constructeur. Mettre au rebut les batteries usagées conformément aux instructions du fabricant. (French)

ADVARSEL! Eksplosjonsfare ved feilaktig skifte av batteri. Benytt samme batteritype eller en tilsvarende type anbefalt av apparatfabrikanten. Brukte batterier kasseres i henhold til fabrikantens instruksjoner. (Norwegian)

標準品以外の使用は、危険の元になります。交換品を使用する場合、製造者に指定されるものを使って下さい。製造者の指示に従って処理して下さい。(Japanese)

ВНИМАНИЕ! При замене аккумулятора на аккумулятор иного типа возможно его возгорание. Утилизируйте аккумулятор в соответствии с инструкциями производителя. (Russian)

Optilise kettaajami ohutusteave

Laseri ohutusteave

CD-ROM seadme ohutushoiatus KLASS 1 LASERSEADE

HOIATUS! Kokkupuute vältimiseks optiliselt kettaseadmelt lähtuva laserkiirgusega, ärge püüdke optilist kettaseadet ise demonteerida ega parandada. Pöörduge abi saamiseks kvalifitseeritud tehniku poole, et tagada ohutus.

Teeninduse hoiatussilt

HOIATUS! AVAMISEL NÄHTAMATU LASERKIIRGUS. ÄRA VAADAKE KIIRDE OTSE EGA OPTILISTE INSTRUMENTIDE ABIL.

CDRH määrused

USA Toiduainete- ja raviameti (FDA) seadmete ja radioloogia-alase tervishoiu keskus (CDRH) kehtestas nõuded lasertoodetele 2. augustil 1976. Need nõuded kehtivad lasertoodetele, mis on toodetud pärast 1. augustit 1976. Ühendriikides turustatavatele toodetele on need nõuded kohustuslikud.

HOIATUS! Selliste juhtelementide kasutamine ning muudatuste või toimingute tegemine, mida ei ole käesolevas kasutusjuhendis kirjeldatud, võib põhjustada kokkupuudet ohtliku kiirgusega.

Märkus katte kohta

Elektriohutuse säilitamiseks ja elektriisolatsiooni säilivuse tagamiseks on ASUSe tahvelarvuti korpus (välja arvatud küljed, kus paiknevad IO pordid) kaetud kaitsekihiga.

CTR 21 kinnitus (sisseehitatud modemiga Notebook PC-le)

Danish

•Udstyret er i henhold til Rådets beslutning 98/482/EF EU-godkendt til at blive opkoblet på de offentlige telefonnet som enkeltforbundet terminal. På grund af forskelle mellem de offentlige telefonnet i de forskellige lande giver godkendelsen dog ikke i sig selv ubetinget garanti for, at udstyret kan fungere korrekt på samtlige nettermineringspunkter på de offentlige telefonnet.

I tilfælde af problemer bør De i første omgang henvende Dem til leverandøren af udstyret.

Dutch

„Dit apparaat is goedgekeurd volgens Beschikking 98/482/EG van de Raad voor de pan-Europese aansluiting van enkelvoudige eindapparatuur op het openbare geschakelde telefoonnetwerk (PSTN). Gezien de verschillen tussen de individuele PSTN's in de verschillende landen, biedt deze goedkeuring op zichzelf geen onvoorwaardelijke garantie voor een succesvolle werking op elk PSTN-netwerkaansluitpunt.

Neem bij problemen in eerste instantie contact op met de leverancier van het apparaat.”

English

“The equipment has been approved in accordance with Council Decision 98/482/EC for pan-European single terminal connection to the public switched telephone network (PSTN). However, due to differences between the individual PSTNs provided in different countries, the approval does not, of itself, give an unconditional assurance of successful operation on every PSTN network termination point.

In the event of problems, you should contact your equipment supplier in the first instance.”

Finnish

”Tämä laite on hyväksytty neuvoston päätöksen 98/482/EY mukaisesti liitettäväksi yksittäisenä laitteena yleiseen kytkentäiseen puhelinverkkoon (PSTN) EU:n jäsenvaltioissa. Eri maiden yleisten kytkentäisten puhelinverkkojen välillä on kuitenkin eroja, joten hyväksyntä ei sellaisenaan takaa häiriötöntä toimintaa kaikkien yleisten kytkentäisten puhelinverkkojen liityntäpisteissä.

Ongelmien ilmetessä ottakaa viipymättä yhteyttä laitteen toimittajaan.”

French

•Cet équipement a reçu l'agrément, conformément à la décision 98/482/CE du Conseil, concernant la connexion paneuropéenne de terminal unique aux réseaux téléphoniques publics commutés (RTPC). Toutefois, comme il existe des différences d'un pays à l'autre entre les RTPC, l'agrément en soi ne constitue pas une garantie absolue de fonctionnement optimal à chaque point de terminaison du réseau RTPC.

En cas de problème, vous devez contacter en premier lieu votre fournisseur.

German

„Dieses Gerät wurde gemäß der Entscheidung 98/482/EG des Rates europaweit zur Anschaltung als einzelne Endeinrichtung an das öffentliche Fernsprechnetz zugelassen. Aufgrund der zwischen den öffentlichen Fernsprechnetzen verschiedener Staaten bestehenden Unterschiede stellt diese Zulassung an sich jedoch keine unbedingte Gewähr für einen erfolgreichen Betrieb des Geräts an jedem Netzabschlußpunkt dar.

Falls beim Betrieb Probleme auftreten, sollten Sie sich zunächst an ihren Fachhändler wenden.“

Greek

«Ο εξοπλισμός έχει εγκριθεί για πανευρωπαϊκή σύνδεση μεμονωμένου τερματικού με το δημόσιο τηλεφωνικό δίκτυο μεταγωγής (PSTN), σύμφωνα με την απόφαση 98/482/ΕΚ του Συμβουλίου· ωστόσο, επειδή υπάρχουν διαφορές μεταξύ των επιμέρους PSTN που παρέχονται σε διάφορες χώρες, η έγκριση δεν παρέχει απ' αυτής ανεπιφύλακτη εξασφάλιση επιτυχούς λειτουργίας σε κάθε σημείο απόληξης του δικτύου PSTN.

Εάν ανακύψουν προβλήματα, θα πρέπει κατ' αρχάς να απευθύνεστε στον προμηθευτή του εξοπλισμού σας.»

Italian

«La presente apparecchiatura terminale è stata approvata in conformità della decisione 98/482/CE del Consiglio per la connessione paneuropea come terminale singolo ad una rete analogica PSTN. A causa delle differenze tra le reti dei differenti paesi, l'approvazione non garantisce però di per sé il funzionamento corretto in tutti i punti di terminazione di rete PSTN.

In caso di problemi contattare in primo luogo il fornitore del prodotto.»

Portuguese

«Este equipamento foi aprovado para ligação pan-europeia de um único terminal à rede telefónica pública comutada (RTPC) nos termos da Decisão 98/482/CE. No entanto, devido às diferenças existentes entre as RTPC dos diversos países, a aprovação não garante incondicionalmente, por si só, um funcionamento correcto em todos os pontos terminais da rede da RTPC.

Em caso de problemas, deve entrar-se em contacto, em primeiro lugar, com o fornecedor do equipamento.»

Spanish

«Este equipo ha sido homologado de conformidad con la Decisión 98/482/CE del Consejo para la conexión paneuropea de un terminal simple a la red telefónica pública conmutada (RTPC). No obstante, a la vista de las diferencias que existen entre las RTPC que se ofrecen en diferentes países, la homologación no constituye por sí sola una garantía incondicional de funcionamiento satisfactorio en todos los puntos de terminación de la red de una RTPC.

En caso de surgir algún problema, procede ponerse en contacto en primer lugar con el proveedor del equipo.»

Swedish

”Utrustningen har godkänts i enlighet med rådets beslut 98/482/EG för alleuropeisk anslutning som enskild terminal till det allmänt tillgängliga kopplade telenätet (PSTN). På grund av de skillnader som finns mellan telenätet i olika länder utgör godkännandet emellertid inte i sig självt en absolut garanti för att utrustningen kommer att fungera tillfredsställande vid varje telenätsanslutningspunkt.

Om problem uppstår bör ni i första hand kontakta leverantören av utrustningen.”

Euroopa Liidu ökokleebis

Antud tootele on väljastatud Euroopa Liidu lillega märgis, mis tähendab selle vastavust järgmistele nõuetele:

1. Vähendatud energiatarbimine kasutamise ajal ja ooterežiimis.
2. Toksiliste raskemetallide piiratud kasutamine.
3. Keskkonnale ja tervisele kahjulike ainete piiratud kasutamine.
4. Looduslike ressursside säästlik kasutamine korduvkasutuse soodustamiseks.
5. Seadme disain võimaldab lihtsat täiendamist ja tagab pikema tööea tänu ühilduvatele varuosadele nagu parareid, toiteallikad, klaviatuur, mälu ja, kui saadaval, CD-draiv või DVD-draiv.
6. Tahkete olmejäätmete vähenemine tootetagastuspoliitika rakendamise kaudu.

Täiendavat teavet EL-lillekese kohta leiате Euroopa Liidu lillekese veebisaidilt aadressil <http://www.ecolabel.eu>.

Vastavus globaalsetele keskkonnanõuetele ja deklaratsioon

ASUS järgib rohelise disaini ja tootmise kontseptsiooni ja tagab, et ASUS toote elutsükli iga faas on kooskõlas globaalsete keskkonnamäärustega. Lisaks avaldab ASUS vastavat teavet, lähtuvalt kehtivatest seaduslikest nõuetest.

Täiendavat teavet üksuste kohta, kelle poolt kehtestatud teabe avaldamise nõuetele ASUS vastab, leiate aadressil <http://csr.asus.com/english/Compliance.htm>:

Jaapani materjalideklaratsioonid JIS-C-0950

EU REACH SVHC

Korea RoHS

Swiss Energy Laws

ASUS taasinglus / Tootetagastus

ASUS ümbertöötlemise ja tootetagastuse programmid saavad alguse meie kohustustest kaitsta keskkonda kõrgeid standardeid silmas pidades. Me usume lahendustesse, mis võimaldavad teil kasutuselt kõrvaldatud tooteid, patareisid ja teisi komponente ning pakkematerjale vastutustundlikul viisil ümbertöötlemisele suunata. Ümbertöötlemisega seotud teavet erinevate piirkondade kohta leiate aadressil <http://csr.asus.com/english/Takeback.htm>.

EC Declaration of Conformity



We, the undersigned,

Manufacturer:	ASUSTeK COMPUTER INC.
Address:	4F, No. 150, LI-TE Rd., PEITOU, TAIPEI 112, TAIWAN
Authorized representative in Europe:	ASUS COMPUTER GmbH
Address, City:	HARKORT STR. 21-23, 40880 RATINGEN
Country:	GERMANY

declare the following apparatus:

Product name :	Tablet
Model name :	T200T, J200T, R204T

conform with the essential requirements of the following directives:

2004/108/EC-EMC Directive

<input checked="" type="checkbox"/> EN 55022:2010+AC:2011	<input checked="" type="checkbox"/> EN 55024:2010
<input checked="" type="checkbox"/> EN 61000-3-2:2006+A2:2009	<input checked="" type="checkbox"/> EN 61000-3-3:2013
<input type="checkbox"/> EN 55013:2001+A1:2003+A2:2006	<input type="checkbox"/> EN 55020:2007+A11:2011

1999/5/EC-R&TTE Directive

<input checked="" type="checkbox"/> EN 300 328 V1.8.1(2012-06)	<input checked="" type="checkbox"/> EN 301 489-1 V1.9.2(2011-09)
<input checked="" type="checkbox"/> EN 300 440-1 V1.6.1(2010-08)	<input checked="" type="checkbox"/> EN 301 489-3 V1.4.1(2002-08)
<input checked="" type="checkbox"/> EN 300 440-2 V1.4.1(2010-08)	<input type="checkbox"/> EN 301 489-4 V1.4.1(2009-05)
<input type="checkbox"/> EN 301 511 V9.0.2(2003-03)	<input type="checkbox"/> EN 301 489-7 V1.3.1(2005-11)
<input type="checkbox"/> EN 301 908-1 V6.2.1(2013-04)	<input type="checkbox"/> EN 301 489-9 V1.4.1(2007-11)
<input type="checkbox"/> EN 301 908-2 V5.4.1(2012-12)	<input checked="" type="checkbox"/> EN 301 489-17 V2.2.1(2012-09)
<input type="checkbox"/> EN 301 908-13 V5.2.1(2011-05)	<input type="checkbox"/> EN 301 489-24 V1.5.1(2010-10)
<input checked="" type="checkbox"/> EN 301 893 V1.7.1(2012-06)	<input type="checkbox"/> EN 302 326-2 V1.2.2(2007-06)
<input type="checkbox"/> EN 302 544-2 V1.1.1(2009-01)	<input type="checkbox"/> EN 50360: 2001
<input type="checkbox"/> EN 302 623 V1.1.1(2009-01)	<input type="checkbox"/> EN 50360/A1 :2012
<input type="checkbox"/> EN 62209-1: 2006	<input type="checkbox"/> EN 302 291-1 V1.1.1(2005-07)
<input checked="" type="checkbox"/> EN 62209-2: 2010	<input type="checkbox"/> EN 302 291-2 V1.1.1(2005-07)
<input checked="" type="checkbox"/> EN 62479:2010	
<input checked="" type="checkbox"/> EN 50566: 2013	

2006/95/EC-LVD Directive

<input checked="" type="checkbox"/> EN 60950-1 / A12:2011	<input type="checkbox"/> EN 60065:2002 / A12:2011
---	---

2009/125/EC-ErP Directive

<input type="checkbox"/> Regulation (EC) No. 1275/2008	<input checked="" type="checkbox"/> Regulation (EC) No. 278/2009
<input type="checkbox"/> Regulation (EC) No. 642/2009	<input checked="" type="checkbox"/> Regulation (EC) No. 617/2013

2011/65/EU-RoHS Directive

Ver. 140331

CE marking



(EC conformity marking)

Position : CEO

Name : Jerry Shen

Declaration Date: 20/06/2014

Year to begin affixing CE marking: 2014

Signature : _____

EC Declaration of Conformity



We, the undersigned,

Manufacturer:	ASUSTeK COMPUTER INC.
Address:	4F, No. 150, LI-TE Rd., PEITOU, TAIPEI 112, TAIWAN
Authorized representative in Europe:	ASUS COMPUTER GmbH
Address, City:	HARKORT STR. 21-23, 40880 RATINGEN
Country:	GERMANY

declare the following apparatus:

Product name :	Mobile Dock
Model name :	T200T Mobile Dock, J200T Mobile Dock, R204T Mobile Dock

conform with the essential requirements of the following directives:

2004/108/EC-EMC Directive

<input checked="" type="checkbox"/> EN 55022:2010+AC:2011	<input checked="" type="checkbox"/> EN 55024:2010
<input checked="" type="checkbox"/> EN 61000-3-2:2006+A2:2009	<input checked="" type="checkbox"/> EN 61000-3-3:2013
<input type="checkbox"/> EN 55013:2001+A1:2003+A2:2006	<input type="checkbox"/> EN 55020:2007+A11:2011

1999/5/EC-R&TTE Directive

<input type="checkbox"/> EN 300 328 V1.7.1(2006-10)	<input type="checkbox"/> EN 301 489-1 V1.9.2(2011-09)
<input type="checkbox"/> EN 300 440-1 V1.6.1(2010-08)	<input type="checkbox"/> EN 301 489-3 V1.4.1(2002-08)
<input type="checkbox"/> EN 300 440-2 V1.4.1(2010-08)	<input type="checkbox"/> EN 301 489-4 V1.4.1(2009-05)
<input type="checkbox"/> EN 301 511 V9.0.2(2003-03)	<input type="checkbox"/> EN 301 489-7 V1.3.1(2005-11)
<input type="checkbox"/> EN 301 908-1 V5.2.1(2011-05)	<input type="checkbox"/> EN 301 489-9 V1.4.1(2007-11)
<input type="checkbox"/> EN 301 908-2 V5.2.1(2011-07)	<input type="checkbox"/> EN 301 489-17 V2.2.1(2012-09)
<input type="checkbox"/> EN 301 893 V1.6.1(2011-11)	<input type="checkbox"/> EN 301 489-24 V1.5.1(2010-09)
<input type="checkbox"/> EN 302 544-2 V1.1.1(2009-01)	<input type="checkbox"/> EN 302 326-2 V1.2.2(2007-06)
<input type="checkbox"/> EN 302 623 V1.1.1(2009-01)	<input type="checkbox"/> EN 302 326-3 V1.3.1(2007-09)
<input type="checkbox"/> EN 50360:2001	<input type="checkbox"/> EN 301 357-2 V1.4.1(2008-11)
<input type="checkbox"/> EN 62479:2010	<input type="checkbox"/> EN 302 291-1 V1.1.1(2005-07)
<input type="checkbox"/> EN 50385:2002	<input type="checkbox"/> EN 302 291-2 V1.1.1(2005-07)
<input type="checkbox"/> EN 62311:2008	

2006/95/EC-LVD Directive

<input checked="" type="checkbox"/> EN 60950-1 / A12:2011	<input type="checkbox"/> EN 60065:2002 / A12:2011
---	---

2009/125/EC-ErP Directive

<input type="checkbox"/> Regulation (EC) No. 1275/2008	<input type="checkbox"/> Regulation (EC) No. 278/2009
<input type="checkbox"/> Regulation (EC) No. 642/2009	<input type="checkbox"/> Regulation (EC) No. 617/2013

2011/65/EU-RoHS Directive

Ver. 140331

CE marking



(EC conformity marking)

Position : **CEO**

Name : **Jerry Shen**

Signature : _____

Declaration Date: 20/06/2014

Year to begin affixing CE marking: 2014