

HDMI™
HIGH-DEFINITION MULTIMEDIA INTERFACE



TH15213

การแก้ไขครั้งที่ 1 / กรกฎาคม 2019

IN SEARCH OF INCREDIBLE

คู่มืออิเล็กทรอนิกส์

ASUS

ข้อมูลเกี่ยวกับลิขสิทธิ์

ห้ามทำซ้ำ ส่งต่อ คัดลอก เก็บในระบบที่สามารถเรียกกลับมาได้ หรือแปลส่วนหนึ่งส่วนใดของคู่มือฉบับนี้เป็นภาษาอื่น ซึ่งรวมถึงผลิตภัณฑ์และซอฟต์แวร์ที่บรรจุอยู่ใน ยกเว้นเอกสารที่ผู้ซื้อเป็นผู้เก็บไว้เพื่อจุดประสงค์ในการสำรองเท่านั้น โดยไม่ได้รับความยินยอมเป็นลายลักษณ์อักษรอย่างชัดเจนจาก ASUSTeK COMPUTER INC. ("ASUS") ASUS ให้อำนาจแก่ผู้ซื้อ "ในลักษณะที่เป็น" โดยไม่มีการรับประกันใดๆ ไม่ว่าจะโดยชัดเจนหรือเป็นนัย ซึ่งรวมถึงแต่ไม่จำกัดอยู่เพียงการรับประกัน หรือเงื่อนไขของความสามารถเชิงพาณิชย์ หรือความเข้ากันได้สำหรับวัตถุประสงค์เฉพาะ หรือตัวแทนของบริษัทขอรับผิดชอบต่อความเสียหาย ไม่ว่าจะเป็นการเสียหายทางอ้อม, ความเสียหายพิเศษ, อุบัติเหตุ หรือความเสียหายที่เกิดขึ้นตามมา (รวมทั้งความเสียหายที่เกิดจากการสูญเสียผลกำไร, ความเสียหายของการใช้ข้อมูล, การหยุดชะงักทางธุรกิจ หรือลักษณะอื่นๆ) แม้ว่า ASUS จะได้รับการบอกกล่าวว่าอาจมีความเสียหายเหล่านั้น เกิดขึ้นจากข้อบกพร่อง หรือข้อผิดพลาดในคู่มือหรือผลิตภัณฑ์

การรับประกันผลิตภัณฑ์หรือบริการ จะไม่ขยายออกไปถึง: (1) ผลิตภัณฑ์ที่ได้รับการซ่อมแซม, ตัดแปลง หรือเปลี่ยนแปลง ถ้าการซ่อมแซม, การตัดแปลง หรือการเปลี่ยนแปลงนั้นไม่ได้รับอนุญาตเป็นลายลักษณ์อักษรจาก ASUS; หรือ (2) หมายเลขผลิตภัณฑ์ของผลิตภัณฑ์ทุกชิ้นซ้ำ หรือหายไป

ข้อมูลจำเพาะและข้อมูลที่บรรจุในคู่มือฉบับนี้ มีไว้สำหรับเป็นข้อมูลประกอบเท่านั้น

และอาจเปลี่ยนแปลงได้โดยไม่ต้องแจ้งให้ทราบล่วงหน้า และไม่ควรถือเป็นพันธสัญญาจาก ASUS ASUS ไม่รับผิดชอบต่อการผิดพลาด หรือความไม่เที่ยงตรงใดๆ ที่อาจปรากฏในคู่มือฉบับนี้ รวมถึงผลิตภัณฑ์ และซอฟต์แวร์ที่อธิบายอยู่ใน

ลิขสิทธิ์ถูกต้อง © 2019 ASUSTeK COMPUTER INC. สงวนลิขสิทธิ์

ข้อจำกัดของความรับผิดชอบ

อาจมีเหตุการณ์บางอย่างเกิดขึ้นเนื่องจากส่วนของ ASUS หรือความรับผิดชอบอื่น คุณมีสิทธิ์ที่จะกู้คืนความเสียหายจาก ASUS ในสถานการณ์ดังกล่าว โดยไม่คำนึงถึงหลักการที่คุณมีสิทธิ์ที่จะเรียกร้องความเสียหายจาก ASUS, ASUS จะรับผิดชอบเป็นจำนวนเงินของความเสียหายสำหรับการบาดเจ็บของร่างกาย (รวมทั้งการเสียชีวิต) และความเสียหายที่เกิดขึ้นกับทรัพย์สินจริง และทรัพย์สินส่วนบุคคลที่สามารถจับต้องได้; หรือความเสียหายที่แท้จริงอื่น และความเสียหายทางตรงที่เป็นผลจากความละเลย หรือการไม่ปฏิบัติตามหน้าที่ทางกฎหมายภายใต้ข้อตกลงของการรับประกันนี้ ไม่มากกว่าราคาที่เราแสดงไว้ของผลิตภัณฑ์แต่ละอย่าง

ASUS จะรับผิดชอบเฉพาะความเสียหาย เนื่องจากการสูญหาย ความเสียหาย หรือการเรียกร้องใดๆ ตามที่ระบุ ภายใต้ข้อตกลงการรับประกันนี้ ข้อจำกัดนี้ยังใช้กับผู้จัดการและร้านค้าปลีกของ ASUS ด้วย นี่เป็นความรับผิดชอบสูงสุดที่ ASUS, ผู้จัดการ หรือร้านค้าปลีกของคุณจะรับผิดชอบ

ASUS จะไม่รับผิดชอบต่อ: (1) บริษัทอื่นเรียกร้องความเสียหายจากคุณ; (2) การสูญหาย หรือความเสียหายของรายการบันทึกหรือข้อมูลของคุณ; หรือ (3) ความเสียหายพิเศษ, อุบัติเหตุ หรือความเสียหายทางอ้อม หรือความเสียหายที่เกิดขึ้นตามมา (รวมทั้งการสูญเสียผลกำไร หรือการที่ไม่สามารถประหยัดได้) แม้ว่า ASUS, ผู้จัดการ หรือร้านค้าปลีกของคุณจะได้รับแจ้งว่าอาจมีความเป็นไปได้ที่จะเกิดความเสียหายเหล่านั้น

การบริการและสนับสนุน

เยี่ยมชมเว็บไซต์หลายภาษาของเราที่ <https://www.asus.com/support/>

สารบัญ

เกี่ยวกับคู่มือฉบับนี้.....	7
ข้อกำหนดที่ใช้ในคู่มือนี้	9
ไอคอน	9
การใช้ตัวพิมพ์.....	9
ข้อควรระวังเพื่อความปลอดภัย.....	10
การใช้Notebook PC ของคุณ	10
การดูแลNotebook PC ของคุณ	11
การตั้งอย่างเหมาะสม	12
บทที่ 1: การตั้งค่าฮาร์ดแวร์	
มุมมองด้านบน	14
ด้านล่าง.....	19
ด้านขวา.....	21
ด้านซ้าย	23
ด้านหน้า	25
บทที่ 2: การใช้Notebook PC ของคุณ	
เริ่มต้นการใช้งาน	28
ชาร์จNotebook PC ของคุณ.....	28
ยกเพื่อเปิดหน้าจอแสดงผล.....	30
กดปุ่ม Start (เริ่ม).....	30
การใช้ทัชแพด	31
การใช้แป้นพิมพ์	38
แป้นลัด.....	38
แป้นฟังก์ชัน.....	39
ปุ่ม Windows® 10.....	39
ปุ่มตัวเลข.....	40

บทที่ 3: การทำงานกับ Windows® 10

การเริ่มต้นใช้งานในครั้งแรก	42
เมนูเริ่ม	43
การเปิดเมนูเริ่ม	44
การเปิดโปรแกรมจากเมนูเริ่ม	44
แอป Windows®	45
การทำงานกับแอป Windows®	46
การปรับแต่งแอป Windows®	46
มุมมองงาน	49
คุณสมบัติสแน็ป	50
สแน็ปฮ็อตสปีด	50
ศูนย์การกระทำ	52
ทางลัดแป้นพิมพ์อื่นๆ	53
การเชื่อมต่อไปยังเครือข่ายไร้สาย	55
การเชื่อมต่อ Wi-Fi	55
บลูทูธ	56
โหมดเครื่องบิน	57
การเชื่อมต่อไปยังเครือข่ายแบบมีสาย	58
การปิดเครื่อง Notebook PC ของคุณ	60
การสั่งให้ Notebook PC เข้าสู่โหมดสลีป	61

บทที่ 4: การทดสอบตัวเองเมื่อเปิดเครื่อง (POST)

การทดสอบตัวเองเมื่อเปิดเครื่อง (POST)	64
การใช้ POST เพื่อเข้าถึง BIOS และการแก้ไขปัญหา	64
BIOS	64
การเข้าถึง BIOS	64
การตั้งค่า BIOS	65
การกู้คืนระบบของคุณ	72
การดำเนินการตัวเลือกการกู้คืน	73

บทที่ 5: การกำหนดค่า RAID

การกำหนดค่า Intel® RAID	76
คำนิยามของ RAID	76
การสร้างชุด RAID	77
การลบชุด RAID.....	80

เทคนิคและคำถามที่พบบ่อยๆ

เทคนิคที่มีประโยชน์สำหรับ Notebook PC ของคุณ.....	82
คำถามที่พบบ่อยๆ ของฮาร์ดแวร์	83
คำถามที่พบบ่อยๆ ของซอฟต์แวร์.....	86

ภาคผนวก

ความสอดคล้องของโมเด็มภายใน	90
ภาพรวม.....	90
การประกาศความเข้ากันได้ของเครือข่าย.....	91
อุปกรณ์ที่ไม่ใช่เสียง	91
ถ้อยแถลงของคณะกรรมการการสื่อสารกลาง	93
ถ้อยแถลงข้อควรระวังการสัมผัสถูกความถี่วิทยุของ FCC.....	94
ข้อมูลเกี่ยวกับการสัมผัสถูก RF (SAR).....	95
ประกาศเกี่ยวกับการเคลื่อนย้าย	95
ประกาศด้านความปลอดภัยของ UL.....	96
ข้อกำหนดด้านความปลอดภัยทางไฟฟ้า	97
ประกาศเครื่องรับสัญญาณ TV.....	97
ประกาศผลิตภัณฑ์ของ Macrovision Corporation.....	97
การป้องกันการสูญเสียการได้ยิน.....	97
ข้อควรระวังของชาวออร์ดิก (สำหรับโน้ตบุ๊กที่ใช้แบตเตอรี่ลิเทียมไอออน)	98
การอนุมัติ CTR 21 (สำหรับNotebook PC ที่มีโมเด็มในตัว)	99

คำประกาศการปฏิบัติตามระเบียบข้อบังคับด้านสิ่งแวดล้อมของผลิตภัณฑ์...101	
EU REACH และมาตรา 33.....	101
EU RoHS.....	101
การรีไซเคิลของ ASUS / บริการนำกลับ	102
ข้อกำหนดการออกแบบเพื่อสิ่งแวดล้อม	102
ผลิตภัณฑ์ที่ผ่านการรับรอง ENERGY STAR.....	103
ผลิตภัณฑ์ที่ลงทะเบียน EPEAT.....	103
ประกาศเกี่ยวกับความสอดคล้องของสหภาพยุโรปแบบย่อ.....	104

เกี่ยวกับคู่มือฉบับนี้

คู่มือนี้ให้ข้อมูลเกี่ยวกับคุณสมบัติด้านฮาร์ดแวร์และซอฟต์แวร์ของNotebook PC ของคุณ โดยจัดหมวดหมู่เป็นบทต่างๆ ดังนี้:

บทที่ 1: การตั้งค่าฮาร์ดแวร์

บทนี้ให้รายละเอียดเกี่ยวกับองค์ประกอบด้านฮาร์ดแวร์ของNotebook PC ของคุณ

บทที่ 2: การใช้Notebook PC ของคุณ

บทนี้แสดงถึงวิธีการใช้ส่วนต่างๆ ของNotebook PC ของคุณ

บทที่ 3: การทำงานกับ Windows® 10

บทนี้ให้ภาพรวมเกี่ยวกับการใช้ Windows® 10 ในNotebook PC ของคุณ

บทที่ 4: การทดสอบตัวเองเมื่อเปิดเครื่อง (POST)

บทนี้แสดงถึงวิธีการใช้ POST เพื่อเปลี่ยนแปลงการตั้งค่าต่างๆ ของNotebook PC ของคุณ

บทที่ 5: การกำหนดค่า RAID

บทนี้อธิบายการกำหนดค่า RAID

เทคนิคและคำถามที่พบบ่อยๆ

ส่วนนี้นำเสนอเทคนิคที่แนะนำบางประการ, คำถามที่พบบ่อยๆ ของฮาร์ดแวร์ และคำถามที่พบบ่อยๆ ของซอฟต์แวร์ ที่คุณสามารถใช้อ้างอิงเพื่อบำรุงรักษา และแก้ไขปัญหาทั่วไปที่เกิดกับNotebook PC ของคุณ

ภาคผนวก

ส่วนนี้ครอบคลุมข้อมูลเกี่ยวกับความปลอดภัยและการแจ้งเตือน ในเครื่องNotebook PC ของคุณ

ข้อกำหนดที่ใช้ในคู่มือนี้

เพื่อเน้นข้อมูลสำคัญในคู่มือนี้ ข้อความจะถูกนำเสนอ ดังนี้:

สำคัญ! ข้อความนี้ประกอบด้วยข้อมูลสำคัญที่คุณต้องทำตาม เพื่อทำงานให้สมบูรณ์

หมายเหตุ: ข้อความนี้ประกอบด้วยข้อมูลเพิ่มเติม และเทคนิคต่างๆ ที่สามารถช่วยให้ทำงานสมบูรณ์

คำเตือน! ข้อความนี้ประกอบด้วยข้อมูลสำคัญที่คุณต้องปฏิบัติตาม เพื่อให้คุณปลอดภัยในขณะที่ทำงานบางอย่าง และป้องกันความเสียหายต่อข้อมูลและชิ้นส่วนต่างๆ ของNotebook PC ของคุณ

ไอคอน

ไอคอนด้านล่าง ระบุถึงอุปกรณ์ที่สามารถใช้สำหรับทำงานหรือกระบวนการบนNotebook PC ให้เสร็จ



= ใช้ทัชแพด



= ใช้แป้นพิมพ์

การใช้ตัวพิมพ์

ตัวหนา = เป็นการระบุถึงเมนู หรือรายการที่สามารถถูกเลือกได้

ตัวเอียง = นี้ระบุถึงส่วนที่คุณสามารถอ้างถึงในคู่มือฉบับนี้

ข้อควรระวังเพื่อความปลอดภัย

การใช้ Notebook PC ของคุณ



คุณควรใช้ โน้ตบุ๊กพีซีเฉพาะในสภาพแวดล้อมที่มีอุณหภูมิอยู่ระหว่าง 5°C (41°F) ถึง 35°C (95°F)



อย่าถือ หรือปกคลุมโน้ตบุ๊กพีซีในขณะที่เปิดเครื่องอยู่ด้วยวัสดุใดๆ เนื่องจาก จะทำให้การระบายอากาศลดลง เช่น การใส่ไว้ในกระเป๋าถือ



อย่าวาง Notebook PC ไว้บนตัก หรือใกล้ส่วนใดส่วนหนึ่งของร่างกาย เพื่อป้องกันไม่ให้เกิดอาการไม่สบายตัว หรือบาดเจ็บ เนื่องจากความร้อน



อย่าใช้สายไฟ อุปกรณ์เสริม และอุปกรณ์ต่อพ่วงที่ชำรุดเสียหายกับโน้ตบุ๊กพีซีของคุณ



ในขณะที่เปิดเครื่อง ให้แน่ใจว่าไม่ถือหรือปกคลุม Notebook PC ด้วยวัสดุใดๆ ที่สามารถลดการไหลเวียนของอากาศ



อย่าวาง Notebook PC บนพื้นผิวทำงานที่ไม่สม่ำเสมอหรือไม่มั่นคง



คุณสามารถส่ง Notebook PC ของคุณผ่านเครื่องเอ็กซ์เรย์ที่สนามบิน (ที่ใช้ตรวจสอบสิ่งของที่วางบนสายพาน) แต่อย่าให้โน้ตบุ๊กสัมผัสถูกตัวตรวจจับแม่เหล็ก และอุปกรณ์ที่ใช้มือถือ



ติดต่อพนักงานสายการบินของคุณ เพื่อเรียนรู้เกี่ยวกับบริการบนเครื่องบินที่เกี่ยวข้องที่สามารถใช้ได้ และข้อจำกัดต่างๆ ที่ต้องปฏิบัติตามเมื่อใช้ Notebook PC ของคุณในเที่ยวบิน

การดูแล Notebook PC ของคุณ



ถอดสายไฟ AC และถอดแบตเตอรี่แพคออก(ถ้าทำได้) ก่อนทำความสะอาด Notebook PC ของคุณ ใช้ฟองน้ำเชลลูโลส หรือผ้าขามัวร์ที่สะอาด ขุบสารละลายผงซักฟอกที่ไม่มีฤทธิ์กัดผสมน้ำอุ่นเล็กน้อย เช็ดความชื้นส่วนเกินออกจาก Notebook PC ของคุณโดยใช้ผ้าแห้ง



อย่าใช้สารที่มีความเข้มข้น เช่น ทินเนอร์ เบนซิน หรือสารเคมีอื่นๆ บนหรือใกล้ Notebook PC ของคุณ



อย่าวางวัตถุใดๆ บน Notebook PC ของคุณ



อย่าให้ Notebook PC สัมผัสถูกสนามแม่เหล็ก หรือสนามไฟฟ้าพลังสูง



อย่าใช้ หรือให้ Notebook PC สัมผัสกับของเหลว ฝน หรือความชื้น



อย่าให้ Notebook PC สัมผัสกับสภาพแวดล้อมที่มีฝุ่นมาก



อย่าใช้ Notebook PC ใกล้บริเวณที่มีแก๊สรั่ว

การทิ้งอย่างเหมาะสม



อย่าทิ้งโน้ตบุ๊คพีซีปะปนกับของเสียจากภายในบ้าน ตรวจสอบผลิตภัณฑ์นี้ได้รับการออกแบบเพื่อให้นำชิ้นส่วนต่างๆ มาใช้ซ้ำ และรีไซเคิลได้อย่างเหมาะสม สัญลักษณ์ถังขยะติดล้อที่มีเครื่องหมายกากบาท เป็นการระบุว่าไม่ควรทิ้งผลิตภัณฑ์ (อุปกรณ์ไฟฟ้า, อิเล็กทรอนิกส์ และแบตเตอรี่ เหยี่ยวที่มีส่วนประกอบของปรอท) ปะปนไปกับของเสียทั่วไปจากภายในบ้าน สอบถามข้อบังคับในการทิ้งผลิตภัณฑ์อิเล็กทรอนิกส์



อย่าทิ้งแบตเตอรี่ปะปนกับของเสียทั่วไปภายในบ้าน สัญลักษณ์ถังขยะติดล้อที่มีเครื่องหมายกากบาท เป็นการระบุว่าไม่ควรทิ้งผลิตภัณฑ์ปะปนไปกับของเสียทั่วไปจากภายในบ้าน

บทที่ 1: **การตั้งค่าฮาร์ดแวร์**

ทำความรู้จัก Notebook PC ของคุณ

มุมมองด้านบน

หมายเหตุ: รูปแบบแป้นพิมพ์อาจแตกต่างกันไปตามภูมิภาคหรือประเทศ
รูปลักษณะของ Notebook อาจแตกต่างกันไปขึ้นอยู่กับรุ่นของ Notebook
PC

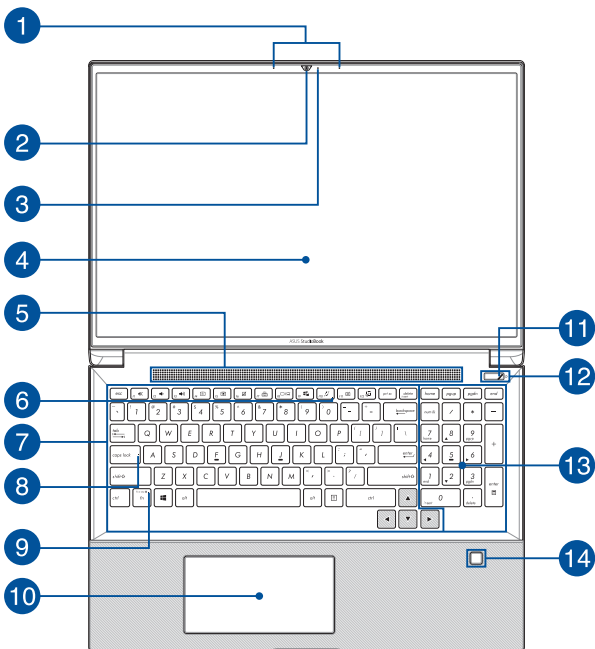

- 1 ไมโครโฟนอาร์เรย์**
ไมโครโฟนอาร์เรย์มีคุณสมบัติตัดเสียงก้อง ลดเสียงรบกวน และฟังก์ชันบีทฟอร์มมิงเพื่อการได้ยินและการบันทึกเสียงที่ดีขึ้น
- 2 กล้อง**
กล้องในตัวช่วยให้คุณถ่ายภาพหรือบันทึกวิดีโอด้วย Notebook PC ของคุณได้
- 3 ไฟแสดงสถานะกล้อง**
ไฟแสดงสถานะกล้องจะสว่างขึ้นเมื่อมีการใช้งานกล้องในตัว
- 4 แผงจอแสดงผล**
แผงจอแสดงผลความละเอียดสูงให้คุณสมบัติอันยอดเยี่ยมในการชมไฟล์ภาพ วิดีโอ และมัลติมีเดียอื่นๆ บน Notebook PC ของคุณ
- 5 ช่องระบายอากาศ**
ช่องระบายอากาศช่วยให้อากาศเย็นไหลเข้าไปใน Notebook PC และอากาศอุ่นออกจากเครื่อง

คำเตือน! ตรวจสอบให้แน่ใจว่ากระดาษ หนังสือ เสื้อผ้า สายเคเบิล หรือวัตถุอื่นๆ ไม่ได้กีดขวางช่องระบายอากาศใดๆ ไมเช่นนั้น เครื่องอาจร้อนเกินไปได้

6 ตัวแสดงสถานะไมโครโฟน

ไฟแสดงสถานะนี้ติดขึ้นเมื่อไมโครโฟนปิด

7 แป้นพิมพ์

แป้นพิมพ์เป็นปุ่ม QWERTY ขนาดมาตรฐานพร้อมระยะความลึกของปุ่มที่เหมาะสมต่อการพิมพ์ ซึ่งยังช่วยให้คุณใช้ปุ่มฟังก์ชัน ทำให้เข้าถึง Windows® ได้อย่างรวดเร็ว และควบคุมฟังก์ชันมัลติมีเดียอื่นๆ ได้

หมายเหตุ: รูปแบบแป้นพิมพ์แตกต่างกันไปตามรุ่นหรือเขตภูมิภาค

8 ไฟแสดงสถานะ Capital Lock

ไฟแสดงสถานะจะสว่างขึ้นเมื่อเปิดใช้งานฟังก์ชัน Capital Lock การใช้ Capital Lock ช่วยให้คุณพิมพ์อักษรตัวพิมพ์ใหญ่ (เช่น A, B, C) โดยใช้แป้นพิมพ์บน Notebook PC ของคุณ

9 ไฟแสดงสถานะการล็อกแป้นฟังก์ชัน

ไฟแสดงสถานะนี้จะสว่างขึ้นเมื่อคุณเปิดใช้งานฟิเจอร์ปุ่มฟังก์ชัน

หมายเหตุ: สำหรับข้อมูลเพิ่มเติม ดูที่ส่วน *การใช้งานแป้นพิมพ์* ในคู่มือฉบับนี้

10

ทัชแพด

ทัชแพดช่วยให้ใช้งานคำสั่งนี้ได้อย่างหลากหลายเพื่อควบคุม หน้าจอ มอบประสบการณ์การใช้งานที่ง่ายดายแก่ผู้ใช้ อีกทั้งยังจำลองการทำงานของเมาส์ธรรมดาได้ด้วย

หมายเหตุ: สำหรับข้อมูลเพิ่มเติม ดูที่ส่วน *การใช้ทัชแพด* ในคู่มือฉบับนี้

แผงหน้าจอสัมผัส (ในเครื่องบางรุ่น)

แผงหน้าจอสัมผัสช่วยให้คุณสลับหน้าจออื่นให้เป็นทัชแพดได้ เพื่อให้คุณควบคุมได้อย่างยืดหยุ่นขึ้น

หมายเหตุ: สำหรับข้อมูลเพิ่มเติม ดูที่ส่วน *การใช้งานแป้นพิมพ์* ในคู่มือฉบับนี้

11 ไฟแสดงการทำงาน

ไฟแสดงการทำงานจะสว่างขึ้นเมื่อเปิดใช้งาน Notebook PC ของคุณและกะพริบช้าๆ เมื่อ Notebook PC ของคุณอยู่ในโหมดสลีป

12 ปุ่มพาวเวอร์

กดปุ่มพาวเวอร์เพื่อเปิดหรือปิด Notebook PC ของคุณ คุณยังสามารถใช้ปุ่มพาวเวอร์เพื่อสั่งให้ Notebook PC ของคุณเข้าสู่โหมดสลีปหรือไฮเบอร์เนตและปลุกเครื่องจากโหมดสลีปหรือไฮเบอร์เนตได้

ในกรณีที่ Notebook PC ของคุณไม่ตอบสนอง กดปุ่มพาวเวอร์ค้างไว้อย่างน้อยสี่ (4) วินาทีจนกว่า Notebook PC ของคุณจะปิดเครื่อง

13 ปุ่มตัวเลข

ปุ่มตัวเลขสามารถสลับการทำงานได้สองรูปแบบ ได้แก่ ใช้สำหรับป้อนตัวเลขและใช้เป็นปุ่มบังคับทิศทางของตัวชี้

หมายเหตุ: สำหรับข้อมูลเพิ่มเติม ดูที่ส่วน *การใช้ ปุ่มตัวเลข* ในคู่มือฉบับนี้

14 เซนเซอร์ลายนิ้วมือ

เซนเซอร์ลายนิ้วมือในตัวจะตรวจจับลายนิ้วมือของคุณและใช้การตรวจสอบทางชีวมิติในการล็อกอินเข้าสู่ระบบ Notebook PC ของคุณ

ด้านล่าง

หมายเหตุ: รูปลักษณะด้านล่างอาจแตกต่างกันไปขึ้นอยู่กับรุ่น

คำเตือน! ด้านล่างของ Notebook PC อาจอุ่นจนร้อนได้ขณะใช้งานหรือชาร์จแบตเตอรี่ ขณะทำงานบน Notebook PC อย่าวางเครื่องบนพื้นผิวที่สามารถปิดกั้นการระบายอากาศได้

สำคัญ!

- ระยะเวลาการทำงานของแบตเตอรี่แตกต่างกันไปตามการใช้งานและข้อกำหนดเฉพาะของ Notebook PC ชุดแบตเตอรี่ไม่สามารถถอดออกได้
- ซื่อชิ้นส่วนจากร้านค้าที่ได้รับการแต่งตั้งเท่านั้น เพื่อให้มั่นใจถึงความเข้ากันได้ และความเชื่อถือได้ที่สูงสุด ปรึกษาศูนย์บริการ ASUS หรือร้านค้าที่ได้รับการแต่งตั้งสำหรับบริการผลิตภัณฑ์ หรือขอความช่วยเหลือในการถอดชิ้นส่วน หรือประกอบผลิตภัณฑ์อย่างถูกต้อง

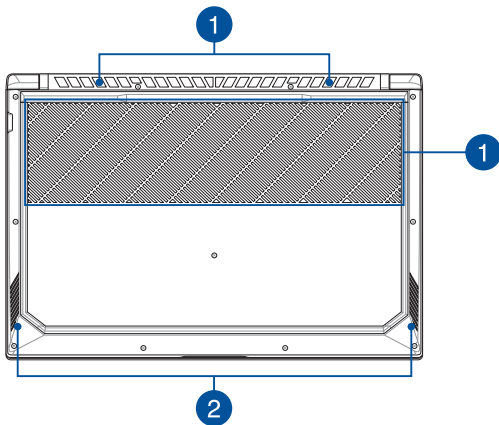

1

ช่องระบายอากาศ

ช่องระบายอากาศช่วยให้อากาศเย็นไหลเข้าไปใน Notebook PC และอากาศอุ่นออกจากเครื่อง

คำเตือน! ตรวจสอบให้แน่ใจว่ากระดาษ หนังสือ เสื้อผ้า สายเคเบิล หรือวัตถุอื่นๆ ไม่ได้กีดขวางช่องระบายอากาศใดๆ ไม่เช่นนั้น เครื่องอาจร้อนเกินไปได้

2

ลำโพง

ลำโพงในตัวช่วยให้คุณได้ยินเสียงจาก Notebook PC ของคุณโดยตรง คุณสมบัติเสียงควบคุมโดยซอฟต์แวร์

ด้านขวา

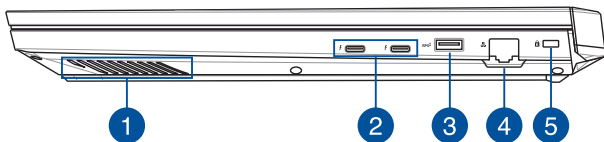

1

ลำโพง

ลำโพงในตัวช่วยให้คุณได้ยินเสียงจาก Notebook PC ของคุณโดยตรง คุณสมบัติเสียงควบคุมโดยซอฟต์แวร์

2

พอร์ตคอมพิวเตอร์ USB 3.1 Gen 2 TYPE-C™/Thunderbolt 3

พอร์ต USB 3.1 (ับสอนุกรมสากล 3.1) Gen 2 TYPE-C™ ให้อัตราการถ่ายโอนข้อมูลสูงสุดถึง 40 Gbit/s และใช้งานได้กับ USB 2.0 รุ่นเก่า ใช้อะแดปเตอร์ Thunderbolt 3 เพื่อเชื่อมต่อ Notebook PC ของคุณเข้ากับจอแสดงผลภายนอกที่มีพอร์ต DisplayPort, VGA, DVI หรือ HDMI และสัมผัสประสบการณ์คุณสมบัติหน้าจอความละเอียดสูงผ่านเทคโนโลยี Intel® Thunderbolt™

หมายเหตุ: อัตราการถ่ายโอนของพอร์ตนี้อาจแตกต่างกันไปตามรุ่น

- 3 พอร์ต USB 3.1 Gen 2**
พอร์ต USB 3.1 (บัสอนุกรมสากล 3.1) Gen 2 ให้อัตราการถ่ายโอนข้อมูลสูงสุดถึง 10 Gbit/s และใช้งานได้กับ USB 2.0 รุ่นเก่า
- 4 พอร์ต LAN**
เสียบสายเครือข่ายเข้ากับพอร์ตนี้เพื่อเชื่อมต่อกับเครือข่ายระดับท้องถิ่น
- 5 สล็อตเพื่อความปลอดภัย Kensington®**
สล็อตเพื่อความปลอดภัย Kensington® ช่วยให้รักษาความปลอดภัยของ Notebook PC ได้โดยการใช้ผลิตภัณฑ์ด้านความปลอดภัยของ Notebook PC ที่ใช้งานร่วมกับ Kensington® ได้

ด้านซ้าย

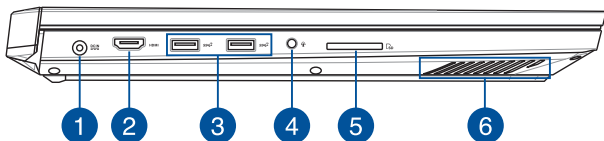

1

พอร์ตพลังงาน (DC) ขาเข้า

เสียบอะแดปเตอร์ไฟฟ้าที่มากับเครื่องเข้ากับพอร์ตนี้เพื่อชาร์จชุดแบตเตอรี่และจ่ายพลังงานให้กับ Notebook PC ของคุณ

คำเตือน! อะแดปเตอร์อาจอุ่นหรือร้อนขึ้นขณะใช้งาน อย่าคลุมอะแดปเตอร์และวางให้ห่างจากร่างกายของคุณขณะเชื่อมต่อกับแหล่งพลังงาน

สำคัญ! ใช้เฉพาะอะแดปเตอร์ไฟฟ้าที่มากับเครื่องเพื่อชาร์จชุดแบตเตอรี่และจ่ายพลังงานให้กับ Notebook PC ของคุณเท่านั้น

- 2 พอร์ต HDMI**
พอร์ตนี้มีไว้สำหรับตัวเชื่อมต่อ HDMI (ระบบส่งสัญญาณมัลติมีเดียความละเอียดสูง) และใช้ร่วมกับ HDCP เพื่อเปิด HD DVD, บลูเรย์ และเนื้อหาที่มีการป้องกันอื่นๆ ได้
- 3 พอร์ต USB 3.1 Gen 2**
พอร์ต USB 3.1 (ข้อเสนอกรมสากล 3.1) Gen 2 ให้อัตราการถ่ายโอนข้อมูลสูงสุดถึง 10 Gbit/s และใช้งานได้กับ USB 2.0 รุ่นเก่า
- 4 แจ็คหูฟัง/เสตซ์/ไมโครโฟน**
พอร์ตนี้ช่วยให้คุณเชื่อมต่อกับลำโพงขยายเสียงหรือหูฟัง คุณยังสามารถใช้พอร์ตนี้เชื่อมต่อเสตซ์กับไมโครโฟนภายนอกได้
- 5 เครื่องอ่านการ์ดหน่วยความจำ**
เครื่องอ่านการ์ดหน่วยความจำในตัวนี้รองรับรูปแบบการ์ด SD
- 6 ลำโพง**
ลำโพงในตัวช่วยให้คุณได้ยินเสียงจาก Notebook PC ของคุณโดยตรง คุณสมบัติเสียงควบคุมโดยซอฟต์แวร์

ด้านหน้า

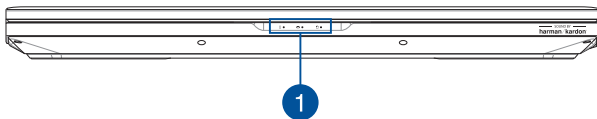

1 ไฟแสดงสถานะ

ไฟแสดงสถานะช่วยระบุสถานะฮาร์ดแวร์ปัจจุบันของ Notebook PC ของคุณ



💡 ไฟแสดงการทำงาน

ไฟแสดงการทำงานจะสว่างขึ้นเมื่อเปิดใช้งาน Notebook PC ของคุณและกะพริบซ้ำๆ เมื่อ Notebook PC ของคุณอยู่ในโหมดสลีป

🔌 ไฟแสดงสถานะการชาร์จแบตเตอรี่สองสี

ไฟ LED สองสีแสดงการบ่งบอกที่มองเห็นได้ของสถานะการชาร์จแบตเตอรี่ ดูรายละเอียดตามตารางด้านล่างนี้:

สี	สถานะ
สีเขียวต่อเนื่อง	Notebook PC ถูกเสียบเข้ากับแหล่งพลังงานและพลังงานแบตเตอรี่อยู่ระหว่าง 95% ถึง 100%
สีส้มต่อเนื่อง	Notebook PC ถูกเสียบเข้ากับแหล่งพลังงาน กำลังชาร์จแบตเตอรี่ และพลังงานแบตเตอรี่น้อยกว่า 95%
สีส้มกะพริบ	Notebook PC กำลังทำงานในโหมดแบตเตอรี่ และพลังงานแบตเตอรี่น้อยกว่า 10%
ไฟดับ	Notebook PC กำลังทำงานในโหมดแบตเตอรี่ และพลังงานแบตเตอรี่อยู่ระหว่าง 10% ถึง 100%

🗂️ ไฟแสดงสถานะกิจกรรมของไดรฟ์

ไฟแสดงสถานะจะสว่างขึ้นเมื่อ Notebook PC ของคุณเข้าสู่ไดรฟ์จัดเก็บข้อมูลภายใน

บทที่ 2: **การใช้ Notebook PC ของคุณ**

เริ่มต้นการใช้งาน

ชาร์จ Notebook PC ของคุณ

- เชื่อมต่อสายไฟ AC เข้ากับตัวแปลง AC-DC
- เสียบหัวต่อเพาเวอร์ DC เข้ากับอินพุตไฟ (DC) ของ Notebook PC ของคุณ
- เสียบอะแดปเตอร์เพาเวอร์ AC เข้ากับแหล่งจ่ายไฟ 100V~240V



ชาร์จ Notebook PC เป็นเวลา **3 ชั่วโมง** ก่อนที่จะใช้ในครั้งแรก

หมายเหตุ: อะแดปเตอร์เพาเวอร์อาจมีลักษณะแตกต่างกันขึ้นอยู่กับรุ่นและภูมิภาคของคุณ

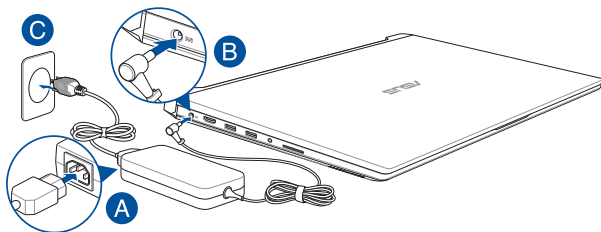

สำคัญ!

ข้อมูลอะแดปเตอร์เพาเวอร์:

- แรงดันไฟฟ้าขาเข้า: 100–240Vac
- ความถี่ไฟฟ้าขาเข้า: 50-60Hz
- กระแสไฟฟ้าขาออกที่ระบุ: 14A (280W)
- แรงดันไฟฟ้าขาออกที่ระบุ: 20V

สำคัญ!

- ค้นหาจากอินพุต/เอาต์พุตบนNotebook PC ของคุณ และตรวจดูให้แน่ใจว่าตรงกับข้อมูลอินพุต/เอาต์พุตที่ระบบอะแดปเตอร์เพาเวอร์ของคุณ Notebook PC บางรุ่น มีกระแสเอาต์พุตที่ระบุหลายระดับตาม SKU ที่วางจำหน่าย
 - ให้แน่ใจว่าโน้ตบุ๊กพีซีของคุณเชื่อมต่อกับอะแดปเตอร์ไฟฟ้าก่อนที่จะเปิดเครื่องในครั้งแรก เราแนะนำให้คุณใช้เต้าเสียบไฟฟ้าที่มีสายดินเมื่อใช้Notebook PC ของคุณด้วยอะแดปเตอร์เพาเวอร์
 - เต้าเสียบไฟฟ้าต้องสามารถเข้าถึงได้ง่าย และอยู่ใกล้Notebook PC ของคุณ
 - ในการตัดการเชื่อมต่อNotebook PC จากแหล่งจ่ายไฟ ให้ถอดปลั๊กNotebook PC จากเต้าเสียบไฟฟ้า
-

คำเตือน!

อ่านข้อควรระวังต่อไปนี้เป็นสำหรับแบตเตอรี่ของNotebook PC ของคุณ

- ควรให้เฉพาะช่างเทคนิคที่ได้รับการแต่งตั้งจาก ASUS เป็นผู้ถอดแบตเตอรี่ภายในอุปกรณ์ (สำหรับแบตเตอรี่ที่ไม่สามารถถอดได้เท่านั้น)
 - แบตเตอรี่ที่ใช้ในอุปกรณ์อาจมีความเสี่ยงที่จะทำให้เกิดไฟไหม้ หรือการไหม้เนื่องจากสารเคมี ถ้าถอดออกหรือถอดชิ้นส่วน
 - ปฏิบัติตามฉลากเตือน เพื่อความปลอดภัยส่วนบุคคลของคุณ
 - มีความเสี่ยงจากการระเบิดถ้าใส่แบตเตอรี่ชนิดที่ไม่ถูกต้อง
 - อย่าทิ้งลงในกองไฟ
 - อย่าพยายามลัดวงจรแบตเตอรี่ของNotebook PC ของคุณ
 - อย่าพยายามถอดชิ้นส่วน หรือประกอบแบตเตอรี่ใหม่ (สำหรับแบตเตอรี่ที่ไม่สามารถถอดได้เท่านั้น)
 - ถ้าพบการรั่ว ให้หยุดการใช้งาน
 - แบตเตอรี่และชิ้นส่วนต่างๆ ต้องนำไปรีไซเคิลหรือทิ้งอย่างเหมาะสม
 - เก็บแบตเตอรี่และชิ้นส่วนเล็กๆอื่นๆ ให้ห่างจากเด็กๆ
-

ยกเพื่อเปิดหน้าจอแสดงผล

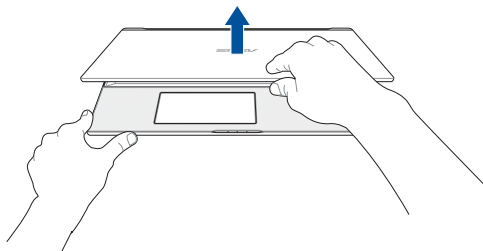

กดปุ่ม Start (เริ่ม)

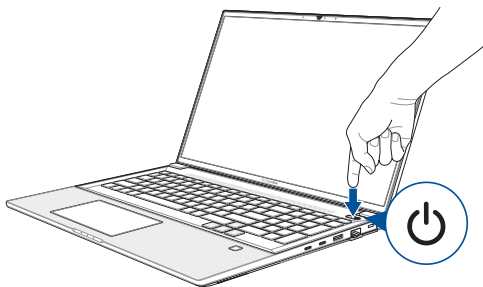

การใช้ทัชแพด

การเคลื่อนย้ายตัวชี้

คุณสามารถแตะ หรือคลิกที่ใดก็ได้บนทัชแพด เพื่อเปิดทำงานตัวชี้ จากนั้นเลื่อนนิ้วของคุณบนทัชแพดเพื่อเคลื่อนย้ายตัวชี้บนหน้าจอ

เลื่อนตามแนวอน

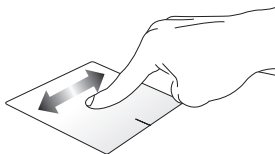

เลื่อนตามแนวตั้ง

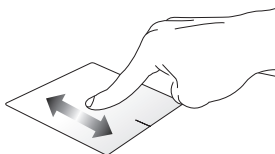

เลื่อนตามแนวทแยงมุม

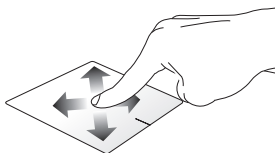

เกสเจอร์หนึ่งนิ้ว

แตะ/ดับเบิลแตะ

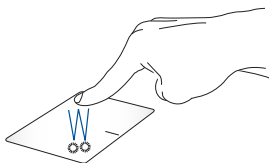

- แตะที่แอปเพื่อเลือกแอป
- ดับเบิลแตะที่แอปเพื่อเรียกใช้งานแอป

ลากและปล่อย

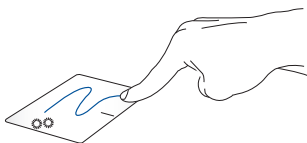

ดับเบิลแตะรายการ

จากนั้นเลื่อนนิ้วเดียวกันโดยไม่ต้องยกออกจากทัชแพด

ในการปล่อยรายการไปยังตำแหน่งใหม่ ให้นิ้วของคุณออกจากทัชแพด

คลิกซ้าย

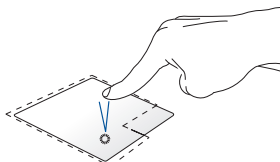

คลิกขวา

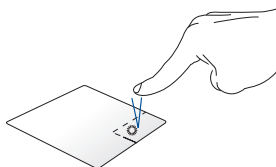

- แทปที่แอปเพื่อเลือกแอป
 - ดับเบิลคลิกที่แอปเพื่อเรียกใช้งานแอป
- คลิกปุ่มนี้ เพื่อเปิดเมนูคลิกขวา

หมายเหตุ: พื้นที่ด้านในเส้นประ แทนตำแหน่งของปุ่มเมาส์ซ้ายและปุ่มเมาส์ขวามบนทัชแพด

เกสเจอร์สองนิ้ว

แทป

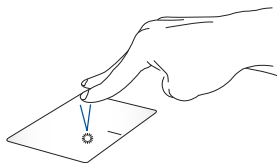

แทปสองนิ้วบนทัชแพด เพื่อจำลองฟังก์ชันคลิกขวา

เลื่อนสองนิ้ว (ขึ้น/ลง)

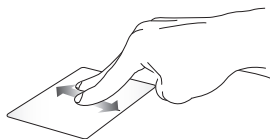

สไลด์สองนิ้ว เพื่อเลื่อนขึ้นหรือลง

เลื่อนสองนิ้ว (ซ้าย/ขวา)



สไลด์สองนิ้ว เพื่อเลื่อนไปทางซ้ายหรือขวา

ขุมออก



หุบนิ้วทั้งสองเข้าหากันบนทัชแพด

ขุมเข้า

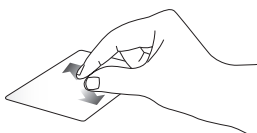

แยกนิ้วทั้งสองออกจากกันบนทัชแพด

ลากและปล่อย

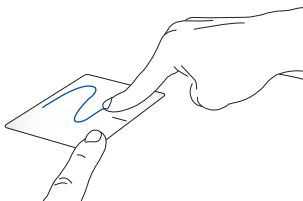

เลือกรายการ จากนั้นกดปุ่มคลิกซ้ายค้างไว้
ใช้นิ้วอื่นของคุณ เลื่อนบนทัชแพดเพื่อลากรายการ ยกนิ้วออกจากปุ่มเพื่อ
ปล่อยรายการ

เจสเจอร์สามนิ้ว

แทป

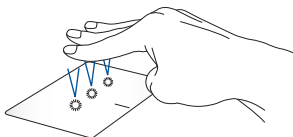

แทปสามนิ้วบนทัชแพด เพื่อเรียก Cortana ขึ้นมา

ปิดซ้าย/ปิดขวา



ถ้าคุณเปิดหลายแอป ปิดด้วยสามนิ้วไปทางซ้ายหรือขวา เพื่อสลับระหว่างแอปเหล่านี้

ปิดขึ้น

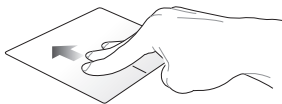

ปิดขึ้นเพื่อดูภาพรวมของแอปทั้งหมดที่เปิดอยู่ในปัจจุบัน

ปิดลง

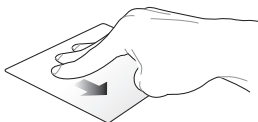

ปิดลงเพื่อแสดงเดสก์ทอป

เจสเจอร์สนิ้ว

แทป

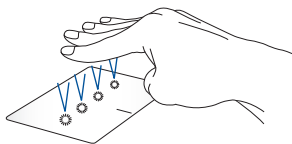

แทปสี่นิ้วบนทัชแพด เพื่อเรียก Action Center ขึ้นมา

การกำหนดค่าทัชแพดของคุณ

1. เรียกใช้ **All settings (การตั้งค่า ทั้งหมด)** จาก Action Center
2. เลือก **Devices (อุปกรณ์)** จากนั้นเลือก **Mouse & touchpad (เมาส์ & ทัชแพด)**
3. ปรับการตั้งค่าตามความต้องการของคุณ

การใช้แป้นพิมพ์

แป้นลัด

แป้นลัดบนพีซีโน้ตบุ๊กของคุณสามารถเริ่มการทำงานของคำสั่งต่อไปนี้



เปิดหรือปิดลำโพง



ลดระดับเสียงลำโพงลง



เร่งระดับเสียงลำโพงขึ้น



ลดความสว่างของจอแสดงผล



เพิ่มความสว่างของจอแสดงผล



เปิดทำงานหรือปิดทำงานทัชแพด



เปิดใช้งานหรือปิดใช้งานทัชแพด/แผงหน้าจอสัมผัส*



ปรับความสว่างสำหรับไฟส่องหลังแป้นพิมพ์



สลับโหมดการแสดงผล

หมายเหตุ: ให้แน่ใจว่าหน้าจอที่สองเชื่อมต่ออยู่กับNotebook PC ของคุณ

* ในเครื่องบางรุ่น



เปิดหน้าจอรีจล็ค



เปิดหรือปิดไมโครโฟน





เปิดหรือปิดกล้อง



เปิดใช้งานเครื่องมือจับภาพหน้าจอ

แป้นฟังก์ชัน

กด  +  เพื่อเปิดใช้งานหรือปิดใช้งานพีเจเออร์แป้นฟังก์ชัน
เมื่อคุณเปิดใช้งานพีเจเออร์แป้นฟังก์ชันแล้ว คุณสามารถเข้าถึงแป้นลัด
ต่างๆ ได้ โดยการกดแป้น  พร้อมกันกับการกดแป้นต่าง
บนแถวด้านบนสุด

ปุ่ม Windows® 10

มีปุ่ม Windows® พิเศษสองปุ่มบนแป้นพิมพ์ของ Notebook PC
ของคุณโดยใช้งานตามที่แสดงด้านล่าง:



เปิดเมนู Start (เริ่ม)



แสดงเมนูแบบดิ่งลง*

* ในเครื่องบางรุ่น

ปุ่มตัวเลข

หมายเหตุ: โครงร่างของปุ่มตัวเลขอาจแตกต่างกันในแต่ละรุ่นหรือ แต่ละพื้นที่ แต่ขั้นตอนการใช้งานนั้นเหมือนกัน

ปุ่มตัวเลขมีบนNotebook PC บางรุ่น คุณสามารถใช้ปุ่มตัวเลขนี้สำหรับการป้อนตัวเลข หรือเป็นปุ่มการเลื่อนทิศทางของตัวชี้

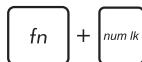
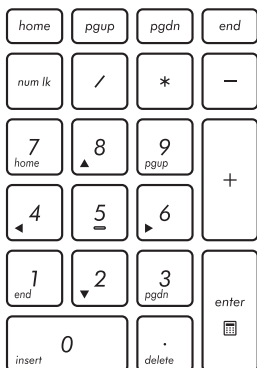

กด fn + $num lk$
เพื่อสลับระหวางการ
ใช้ปุ่มกดเป็นปุ่มตัวเลข
หรือเป็นปุ่มบังคับทิศ
ทางตัวชี้

บทที่ 3: **การทำงานกับ Windows® 10**

การเริ่มต้นใช้งานในครั้งแรก

เมื่อคุณใช้เริ่มคอมพิวเตอร์ในครั้งแรก จะมีหน้าจอต่างๆ ปรากฏขึ้นมาเป็นชุด เพื่อแนะนำคุณในการกำหนดค่าการตั้งค่าพื้นฐานต่างๆ สำหรับระบบปฏิบัติการ Windows® 10 ของคุณ

ในการเริ่มต้น Notebook PC ในครั้งแรก:

1. กดปุ่มเพาเวอร์บน Notebook PC ของคุณ รอสองสามนาที จนกระทั่งหน้าจอตั้งค่าปรากฏขึ้น
2. จากหน้าจอตั้งค่า เลือกภูมิภาคและภาษาที่จะใช้บน Notebook PC ของคุณ
3. อ่านข้อตกลงใบอนุญาตการใช้งานอย่างละเอียด กาเครื่องหมายเลือก **I accept (ฉันยอมรับ)**
4. ปฏิบัติตามคำแนะนำบนหน้าจอเพื่อตั้งค่ารายการพื้นฐานดังต่อไปนี้:
 - ปรับแต่งความเป็นส่วนตัว
 - ออนไลน์
 - การตั้งค่า
 - บัญชีของคุณ
5. หลังจากกำหนดค่ารายการพื้นฐาน Windows® 10 จะติดตั้งแอปพลิเคชันและการตั้งค่าที่คุณต้องการ โปรดตรวจสอบให้แน่ใจ โน้ตบุ๊ก PC ของคุณเปิดเครื่องอยู่เสมอในระหว่างกระบวนการติดตั้ง
6. เมื่อกระบวนการติดตั้งเสร็จสิ้น เดสก์ทอปจะปรากฏขึ้น

หมายเหตุ: ภาพหน้าจอในบทนี้ใช้เพื่อการอ้างอิงเท่านั้น

เมนูเริ่ม

เมนูเริ่ม เป็นทางเข้าหลักไปยังโปรแกรม, แอป Windows®, โฟลเดอร์ และการตั้งค่าต่าง ๆ บน Notebook PC ของคุณ

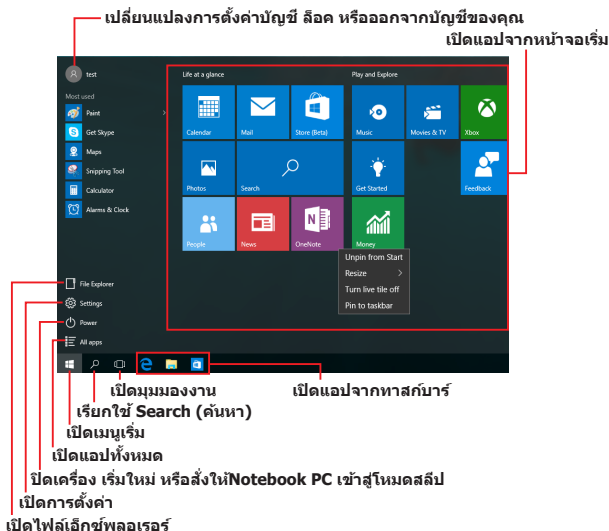

คุณสามารถใช้เมนูเริ่ม เพื่อทำกิจกรรมต่าง ๆ เหล่านี้:

- เริ่มโปรแกรม หรือแอป Windows®
- เปิดโปรแกรมที่ใช้ทั่วไป หรือแอป Windows®
- ปรับการตั้งค่าของ Notebook PC
- ขววิธีใช้ของระบบปฏิบัติการ Windows
- ปิดเครื่อง Notebook PC ของคุณ
- ออกจากระบบ Windows หรือสลับไปใช้บัญชีผู้ใช้อื่น

การเปิดเมนูเริ่ม



วางตำแหน่งเมาส์เหนือปุ่ม Start (เริ่ม)  ที่มุมซ้ายล่างของเดสก์ทอปของคุณ จากนั้นคลิกที่ปุ่ม



กดปุ่มโลโก้ Windows  บนแป้นพิมพ์ของคุณ

การเปิดโปรแกรมจากเมนูเริ่ม

หนึ่งในการใช้เมนูเริ่มที่บ่อยที่สุดก็คือ การเปิดโปรแกรมที่ติดตั้งบนNotebook PC ของคุณ



วางตำแหน่งตัวชี้เมาส์ของคุณเหนือโปรแกรม จากนั้นคลิกเพื่อเปิดโปรแกรม



ใช้ปุ่มลูกศรเพื่อเรียกดูระหว่างโปรแกรมต่าง ๆ กด  เพื่อเปิดโปรแกรม

หมายเหตุ: เลือก **All apps (แอปทั้งหมด)**

ที่ส่วนล่างของหน้าจอด้านซ้าย เพื่อแสดงรายการโปรแกรมและไฟล์เดสก์ทอปบนNotebook PC ของคุณในลำดับเรียงตามตัวอักษร

แอป Windows®

นี่คือแอปที่อยู่ที่แผงด้านขวาของเมนูเริ่ม และแสดงในรูปแบบสี่เหลี่ยมเรียงติดกันเพื่อให้ง่ายแก่การเข้าถึง

หมายเหตุ: แอป Windows® บางตัวจำเป็นต้องให้คุณลงชื่อเข้าใช้ยังบัญชี Microsoft ของคุณก่อนที่จะจะสามารถเปิดใช้งานได้

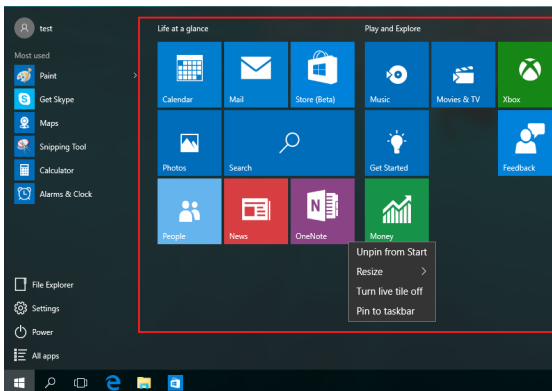

การทำงานกับแอป Windows®

ใช้ทัชสกรีน, ทัชแพด หรือแป้นพิมพ์ของNotebook PC ของคุณเพื่อเรียกใช้ ปรับแต่ง และปิดแอป

การเปิดแอป Windows® จากเมนูเริ่ม



วางตำแหน่งตัวชี้เมาส์ของคุณเหนือแอป จากนั้นคลิกเพื่อเปิดโปรแกรม



ใช้ปุ่มลูกศรเพื่อเรียกดูระหว่างแอปต่าง ๆ กด



เพื่อเปิดแอป

การปรับแต่งแอป Windows®

คุณสามารถย้าย เปลี่ยนขนาด หรือเล็บบั๊กหมดแอปไปยังทาสก์บาร์จากหน้าจอเริ่ม โดยใช้ขั้นตอนต่อไปนี้:

การเคลื่อนย้ายแอป





วางตำแหน่งตัวชี้เมาส์เหนือแอป จากนั้นลากและปล่อยแอปไปยังตำแหน่งใหม่

การปรับขนาดแอป



วางตำแหน่งตัวชี้เมาส์เหนือแอป และคลิกขวา จากนั้นคลิก **Resize (เปลี่ยนขนาด)** และเลือกขนาดสี่เหลี่ยมของแอป





ใช้ปุ่มลูกศรเพื่อเคลื่อนที่ระหว่างแอปต่าง ๆ กด  หรือ  +  (ในเครื่องบางรุ่น), จากนั้นเลือก **Resize (เปลี่ยนขนาด)** และเลือกขนาดไทล์ของแอป

การเลิกปิดหมดแอป



วางตำแหน่งตัวชี้เมาส์เหนือแอป และคลิกขวา จากนั้นคลิก **Unpin from Start (เลิกปักหมุดจากหน้าจอเริ่ม)**





ใช้ปุ่มลูกศรเพื่อเคลื่อนที่ระหว่างแอปต่าง ๆ กด  หรือ  +  (ในเครื่องบางรุ่น), จากนั้นเลือก **Unpin from Start (เลิกปักหมุดจากหน้าจอเริ่ม)**

การปักหมุดแอปไปยังทาสก์บาร์



วางตำแหน่งตัวชี้เมาส์เหนือแอป และคลิกขวา จากนั้นคลิก **Pin to taskbar** (ปักหมุดไปยังทาสก์บาร์)



ใช้ปุ่มลูกศรเพื่อเคลื่อนที่ระหว่างแอปต่าง ๆ กด  หรือ  +  (ในเครื่องบางรุ่น) จากนั้นเลือก **Pin to taskbar** (ปักหมุดไปยังทาสก์บาร์)

การปักหมุดแอปมากขึ้นบนหน้าจอเริ่ม



จาก **All apps** (แอปทั้งหมด) วางตำแหน่งตัวชี้เมาส์ของคุณเหนือแอปที่คุณต้องการเพิ่มไปยังเมนูเริ่ม และคลิกขวา จากนั้นแตะ **Pin to Start** (ปักหมุดไปยังหน้าจอเริ่ม)



จาก **All apps** (แอปทั้งหมด) กด  หรือ  +  (ในเครื่องบางรุ่น) บนแอปที่คุณต้องการเพิ่มไปยังเมนูเริ่ม จากนั้นเลือก **Pin to Start** (ปักหมุดไปยังหน้าจอเริ่ม)

มุมมองงาน

สลับระหว่างแอปและโปรแกรมที่เปิดอยู่โดยใช้คุณสมบัติมุมมองงาน นอกจากนี้คุณยังสามารถใช้มุมมองงานเพื่อสลับระหว่างเดสก์ท็อปต่าง ๆ ได้ด้วย

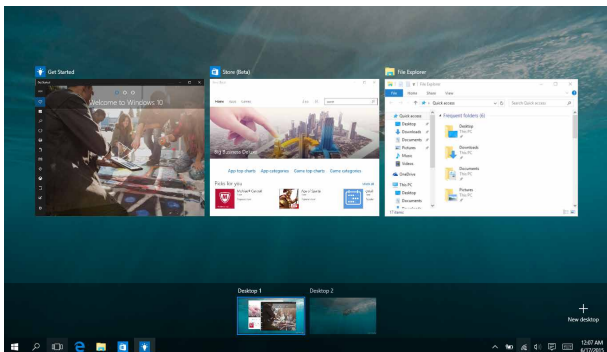

การเปิดมุมมองงาน



วางตำแหน่งเมาส์เหนือไอคอน  บนทาสก์บาร์ และคลิกไอคอน



กด  +  บนแป้นพิมพ์

คุณสมบัติสแน็บ

คุณสมบัติสแน็บ แสดงแอปเคียงข้างกัน ช่วยให้การทำงานหรือสลับไปมาระหว่างแอปต่าง ๆ ได้

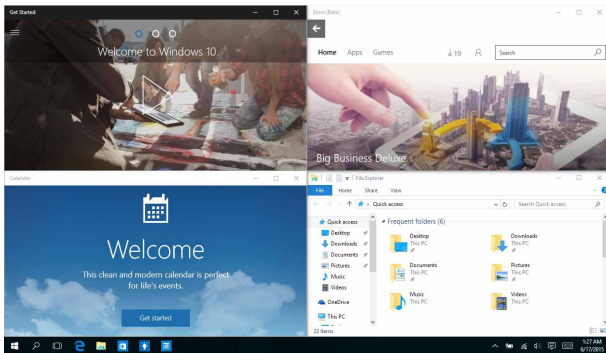

สแน็บฮอตสปอต

คุณสามารถลากและปล่อยแอปไปยังฮอตสปอตเหล่านี้ เพื่อสแน็บแอปลงในตำแหน่ง

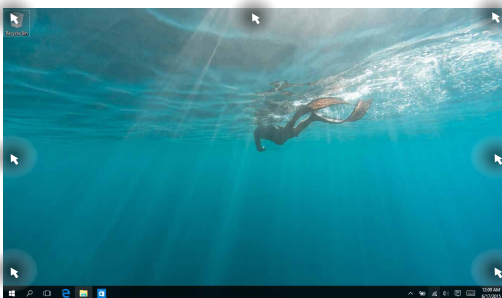

การใช้สแน็บ



1. เปิดแอปที่คุณต้องการสแน็บ
2. ลากแถบชื่อของแอปของคุณ และปล่อยแอปไปยังขอบของหน้าจอเพื่อสแน็บ
3. เปิดอีกแอปหนึ่ง และทำขั้นตอนด้านบนซ้ำ เพื่อสแน็บอีกแอปหนึ่ง



1. เปิดแอปที่คุณต้องการสแน็บ
2. กดปุ่ม  ค้างไว้ จากนั้นใช้ปุ่มลูกศรเพื่อสแน็บแอป
3. เปิดอีกแอปหนึ่ง และทำขั้นตอนด้านบนซ้ำ เพื่อสแน็บอีกแอปหนึ่ง

ศูนย์การกระทำ

ศูนย์การกระทำ รวมการแจ้งเตือนจากแอปต่าง ๆ เพื่อใส่ไว้ในสถานที่เดียวซึ่งคุณสามารถดำเนินการต่าง ๆ กับการแจ้งเตือนเหล่านี้ได้ นอกจากนี้ ยังมีการเลือก การกระทำด่วน ที่มีประโยชน์มากด้านล่างให้ใช้ด้วย

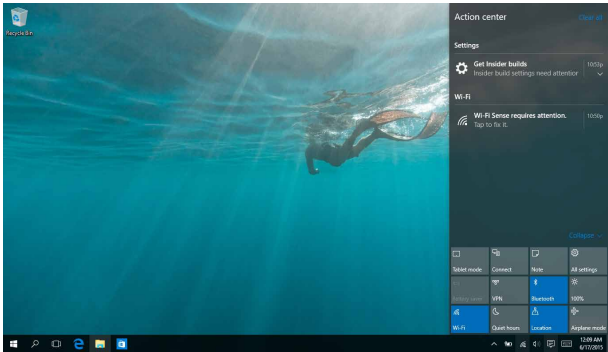

การเรียกใช้ศูนย์การกระทำ



วางตำแหน่งเมาส์เหนือไอคอน  บนทาสก์บาร์ และคลิกไอคอน



กด  +  บนแป้นพิมพ์

ทางลัดแป้นพิมพ์อื่นๆ

นอกจากนี้ ด้วยการใช้นแป้นพิมพ์ของคุณ คุณยังสามารถใช้ทางลัดต่อไปนี้เพื่อช่วยคุณเปิดแอปพลิเคชัน และเคลื่อนที่ใน Windows® 10 ได้ด้วย



เปิด **Start menu (เมนูเริ่ม)**



เรียกใช้ **Action Center (ศูนย์การกระทำ)**



เปิดเดสก์ทอป



เปิด **File Explorer (ไฟล์เอ็กซ์พลอเรอร์)**



เปิด **Settings (การตั้งค่า)**



เรียกใช้แผง **Connect (เชื่อมต่อ)**



เปิดหน้าจอล็อก



ย่อหน้าต่างที่แอกทีฟปัจจุบันให้เล็กที่สุด



เรียกใช้ **Search** (ค้นหา)



เปิดหน้า **Project** (โครงการ)



เปิดหน้าต่างรัน



เปิดศูนย์การเข้าถึงอย่างง่าย



เปิดเมนูเนื้อหาของปุ่ม เริ่ม



เปิดไอคอนแว่นขยาย
และซูมในหน้าจอของคุณ



ซูมหน้าจอของคุณออก

การเชื่อมต่อไปยังเครือข่ายไร้สาย



การเชื่อมต่อ Wi-Fi

เข้าถึงอีเมล ท่องอินเทอร์เน็ต และแชร์แอปพลิเคชันผ่านไซดเครือข่ายสังคมออนไลน์ โดยใช้Notebook PC ของคุณผ่านการเชื่อมต่อ Wi-Fi

สิ่งสำคัญ! **Airplane mode (โหมดเครื่องบิน)** จะปิดการใช้งานคุณสมบัตินี้ ให้แน่ใจว่าปิด **Airplane mode (โหมดเครื่องบิน)** แล้วก่อนเปิดใช้การเชื่อมต่อ Wi-Fi

การเชื่อมต่อ Wi-Fi

เชื่อมต่อNotebook PC ของคุณเข้ากับเครือข่าย Wi-Fi โดยใช้ขั้นตอนต่อไปนี้:

1. เลือกไอคอน  จากทาสก์บาร์
2. เลือกไอคอน  เพื่อเปิดทำงาน Wi-Fi
3. เลือกแอคเซสพอยต์จากรายการของการเชื่อมต่อ Wi-Fi ที่มี
4. เลือก **Connect (เชื่อมต่อ)** เพื่อเริ่มการเชื่อมต่อเครือข่าย

หมายเหตุ: คุณอาจถูกขอให้ป้อนรหัสรักษาความปลอดภัย เพื่อเปิดใช้งานการเชื่อมต่อ Wi-Fi

บลูทูธ

ใช้บลูทูธเพื่อถ่ายโอนข้อมูลไร้สายแบบง่ายๆ กับอุปกรณ์ที่มีคุณสมบัติบลูทูธอื่น

สิ่งสำคัญ! Airplane mode (โหมดเครื่องบิน) จะปิดการใช้งานคุณสมบัตินี้ ให้แน่ใจว่า**Airplane mode (โหมดเครื่องบิน)** แลวก่อนเปิดใช้การเชื่อมต่อบลูทูธ

การจับคู่กับอุปกรณ์ที่มีคุณสมบัติบลูทูธอื่น

คุณจำเป็นต้องจับคู่Notebook PC ของคุณกับอุปกรณ์ที่มีคุณสมบัติบลูทูธอื่น เพื่อเปิดใช้งานการถ่ายโอนข้อมูล เชื่อมต่ออุปกรณ์ของคุณโดยใช้ขั้นตอนต่อไปนี้:



1. เปิด **Settings (การตั้งค่า)** จากเมนูเริ่ม
2. เลือก **Devices (อุปกรณ์)**, จากนั้นเลือก **Bluetooth (บลูทูธ)** เพื่อค้นหาอุปกรณ์ที่มีคุณสมบัติบลูทูธ
3. เลือกอุปกรณ์จากรายการ เปรียบเทียบรหัสผ่านบนNotebook PC ของคุณกับรหัสผ่านที่ส่งไปยังอุปกรณ์ที่เลือกไว้ของคุณ ถ้าเหมือนกัน เลือก **Yes (ใช่)** เพื่อ ดำเนินการจับคู่Notebook PC ของคุณกับอุปกรณ์

หมายเหตุ: สำหรับอุปกรณ์ที่มีคุณสมบัติบลูทูธบางอย่าง คุณอาจถูกขอให้ป้อนรหัสผ่านของNotebook PC ของคุณ

โหมดเครื่องบิน

Airplane mode (โหมดการบิน) จะปิดทำงานการสื่อสารไร้สาย ช่วยให้คุณใช้ Notebook PC ได้อย่างปลอดภัยในระหว่างที่อยู่บนเครื่องบิน

หมายเหตุ: ติดต่อพนักงานสายการบินของคุณ เพื่อเรียนรู้เกี่ยวกับบริการบนเครื่องบินที่เกี่ยวข้องที่สามารถใช้ได้ และข้อจำกัดต่างๆ ที่ต้องปฏิบัติตามเมื่อใช้ Notebook PC ของคุณในเที่ยวบิน

การเปิดโหมดการบิน



1. เรียกใช้ Action Center (ศูนย์การกระทำ) จากทาสก์บาร์
2. เลือกไอคอน  เพื่อเปิดทำงาน โหมดการบิน

การปิดโหมดการบิน



1. เรียกใช้ Action Center (ศูนย์การกระทำ) จากทาสก์บาร์
2. เลือกไอคอน  เพื่อปิดทำงาน โหมดการบิน

การเชื่อมต่อไปยังเครือข่ายแบบมีสาย

นอกจากนี้ คุณยังสามารถเชื่อมต่อไปยังเครือข่ายแบบมีสาย เช่น เครือข่ายแลน และการเชื่อมต่ออินเทอร์เน็ตบรอดแบนด์ โดยใช้พอร์ต LAN ของโน้ตบุ๊ก PC ของคุณได้ด้วย

หมายเหตุ: ติดต่อผู้ให้บริการอินเทอร์เน็ต (ISP) ของคุณสำหรับรายละเอียด หรือผู้ดูแลระบบเครือข่ายของคุณเพื่อขอความช่วยเหลือในการตั้งค่าการเชื่อมต่ออินเทอร์เน็ต

ในการกำหนดค่าการตั้งค่าของคุณ ให้ดูกระบวนการต่อไปนี้

สำคัญ! ให้แน่ใจว่าสายเคเบิลเครือข่ายเชื่อมต่ออยู่ระหว่างพอร์ต LAN ของโน้ตบุ๊ก PC และเครือข่ายแลน ก่อนที่จะดำเนินการกระทำต่างๆ

การกำหนดค่าการเชื่อมต่อเครือข่ายไดนามิก IP/PPPoE



1. เปิด **Settings** (การตั้งค่า)
2. เลือก **Network & Internet** (เครือข่าย & อินเทอร์เน็ต)
3. เลือก **Ethernet** (อีเธอร์เน็ต) > **Network and Sharing Center** (เครือข่ายและศูนย์การแชร์)
4. เลือก LAN ของคุณ จากนั้นเลือก **Properties** (คุณสมบัติ)
5. เลือก **Internet Protocol Version 4(TCP/IPv4)** (อินเทอร์เน็ตโปรโตคอลเวอร์ชัน4 (TCP/IPv4)) จากนั้นเลือก **Properties** (คุณสมบัติ)
6. เลือก **Obtain an IP address automatically** (รับ IP แอดเดรสโดยอัตโนมัติ) จากนั้นเลือก **OK** (ตกลง)

หมายเหตุ: ดำเนินการในขั้นตอนถัดไป ถ้าคุณกำลังใช้การเชื่อมต่อ PPPoE

7. กลับไปยังหน้าต่าง **Network and Sharing Center (เครือข่ายและศูนย์การแชร์)** จากนั้นเลือก **Set up a new connection or network (ตั้งค่าการเชื่อมต่อหรือเครือข่ายใหม่)**
8. เลือก **Connect to the Internet (เชื่อมต่อไปยังอินเทอร์เน็ต)** จากนั้นเลือก **Next (ถัดไป)**
9. เลือก **Broadband (PPPoE) (บรอดแบนด์ (PPPoE))**
10. พิมพ์ชื่อผู้ใช้, รหัสผ่าน และชื่อการเชื่อมต่อของคุณ จากนั้นเลือก **Connect (เชื่อมต่อ)**
11. เลือก **Close (ปิด)** เพื่อเสร็จสิ้นการกำหนดค่า
12. เลือก  บนทาสก์บาร์ จากนั้นเลือกการเชื่อมต่อที่คุณเพิ่งสร้างขึ้น
13. พิมพ์ชื่อผู้ใช้และรหัสผ่านของคุณ จากนั้นเลือก **Connect (เชื่อมต่อ)** เพื่อเริ่มการเชื่อมต่อไปยังอินเทอร์เน็ต

การกำหนดค่าการเชื่อมต่อเครือข่ายสแตติก IP





1. ทำซ้ำขั้นตอนที่ 1 ถึง 5 ภายใต้ *การกำหนดค่าการเชื่อมต่อเครือข่ายไดนามิก IP/PPPoE*
2. เลือก **Use the following IP address (ใช้ IP แอดเดรสต่อไปนี้)**
3. พิมพ์ IP แอดเดรส, ซับเน็ตมาสก์ และเกตเวย์เริ่มต้น จากผู้ให้บริการของคุณ
4. ถ้าจำเป็น คุณสามารถพิมพ์ DNS เซิร์ฟเวอร์แอดเดรสที่เลือกใช้ และ DNS เซิร์ฟเวอร์แอดเดรสทางเลือก จากนั้นเลือก **OK (ตกลง)**



การปิดเครื่อง Notebook PC ของคุณ

คุณสามารถปิดเครื่อง Notebook PC ของคุณโดยการดำเนินการอย่างใดอย่างหนึ่งต่อไปนี้:



- เปิดเมนู Start (เริ่ม) จากนั้นเลือก  Power > **Shut down (ปิดเครื่อง)** เพื่อทำการปิดเครื่องตามปกติ
- จากหน้าจอล็อกอิน เลือก  > **Shut down (ปิดเครื่อง)**





- กด  +  +  เพื่อเปิดเมนู Shut Down (ปิดเครื่อง) ของ Windows เลือก **Shut Down (ปิดเครื่อง)** จากรายการแบบดิ่งลง จากนั้นเลือก **OK (ตกลง)**
- ถ้า Notebook PC ของคุณค้าง, ให้กดปุ่มเพาเวอร์ค้างไว้เป็นเวลาสี่ (4) วินาที จนกระทั่ง Notebook PC ของคุณปิดเครื่อง



การสั่งให้Notebook PC เข้าสู่โหมดสลับ

ในการสั่งให้Notebook PC เข้าสู่โหมดสลับ:



- เปิดเมนู Start (เริ่ม) จากนั้นเลือก  Power > **Sleep (สลับ)** เพื่อสั่งให้Notebook PC เข้าสู่โหมดสลับ
- จากหน้าจอล็อกอิน เลือก  > **Sleep (สลับ)**



กด  +  +  เพื่อเปิดเมนู Shut Down (ปิดเครื่อง) ของ Windows เลือก **Sleep (สลับ)** จากรายการแบบดิ่งลง จากนั้นเลือก **OK (ตกลง)**

หมายเหตุ: คุณยังสามารถสั่งให้Notebook PC ของคุณเข้าสู่โหมดสลับโดยการกดปุ่มเพาเวอร์หนึ่งครั้ง

บทที่ 4: **การทดสอบตัวเองเมื่อเปิดเครื่อง** **(POST)**

การทดสอบตัวเองเมื่อเปิดเครื่อง (POST)

การทดสอบตัวเองเมื่อเปิดเครื่อง (POST) เป็นชุดของการทดสอบวินิจฉัยที่ควบคุมโดยซอฟต์แวร์ ซึ่งรันเมื่อคุณเปิดเครื่อง หรือเริ่ม Notebook PC ใหม่ ซอฟต์แวร์ที่ควบคุม POST ถูกติดตั้งเป็นส่วนถาวรของสถาปัตยกรรมของ Notebook PC

การใช้ POST เพื่อเข้าถึง BIOS และการแก้ไขปัญหา

ระหว่างกระบวนการ POST, คุณสามารถเข้าถึงการตั้งค่า BIOS หรือรันตัวเลือกการแก้ไขปัญหา โดยใช้ปุ่มฟังก์ชันของ Notebook PC ของคุณ คุณสามารถดูข้อมูลต่อไปนี้เป็นสำหรับรายละเอียดเพิ่มเติม

BIOS

ระบบอินพุตเอาต์พุตพื้นฐาน (BIOS) เก็บการตั้งค่าฮาร์ดแวร์ของระบบ ซึ่งจำเป็นสำหรับการเริ่มต้นระบบใน Notebook PC

การตั้งค่า BIOS มาตรฐาน ใช้นับเงินไขส่วนใหญ่ของ Notebook PC ของคุณ อย่านเปลี่ยนการตั้งค่า BIOS มาตรฐานยกเว้นในสถานการณ์ต่อไปนี้:

- มีข้อความผิดพลาดปรากฏขึ้นบนหน้าจอระหว่างการบูต และขอให้คุณรันโปรแกรมตั้งค่า BIOS
- คุณติดตั้งส่วนประกอบของระบบใหม่ ซึ่งจำเป็นต้องมีการตั้งค่า BIOS เพิ่มเติม หรืออัปเดตต่างๆ

คำเตือน: การใช้การตั้งค่า BIOS ที่ไม่เหมาะสม อาจเป็นผลให้ระบบขาดเสถียรภาพ หรือบูตล้มเหลวได้ เราแนะนำให้ท่านเปลี่ยนแปลงการตั้งค่า BIOS ด้วยความช่วยเหลือของช่างบริการที่ได้รับการฝึกอบรมมาเท่านั้น

การเข้าถึง BIOS

เปิดหน้าจอการตั้งค่า BIOS โดยใช้วิธีการใดวิธีการหนึ่งดังนี้:

- เริ่มNotebook PC ของคุณใหม่ จากนั้นกด  ระหว่างกระบวนการ POST
- เปิดเมนูเริ่ม และเลือก **Settings (การตั้งค่า) > Update & security (อัปเดต & ระบบรักษาความปลอดภัย) > Recovery (การกู้คืน)** จากนั้นเลือก **Restart now (เริ่มใหม่เดี๋ยวนี้)** ภายใต้ การเริ่มต้นขั้นสูง เมื่อคุณเข้าสู่หน้าจอการเริ่มต้นขั้นสูง เลือก **Troubleshoot (การแก้ไขปัญหา) > Advanced options (ตัวเลือกขั้นสูง) > UEFI Firmware Settings (การตั้งค่าเฟิร์มแวร์ UEFI) > Restart (เริ่มใหม่)**

การตั้งค่า BIOS

หมายเหตุ: หน้าจอ BIOS ในส่วนนี้ใช้เพื่อการอ้างอิงเท่านั้น หน้าจอจริงอาจแตกต่างกันไปตามรุ่นและพื้นที่ที่จัดจำหน่าย

โหมด EZ

เมนูนี้จะปรากฏขึ้นเมื่อคุณเข้าสู่โปรแกรมการตั้งค่า BIOS และให้ภาพรวมของข้อมูลระบบพื้นฐานแก่คุณ ในการเข้าถึงโหมดขั้นสูงสำหรับการตั้งค่า BIOS ขั้นสูง เลือก **Advanced Mode (โหมดขั้นสูง) (F7)** หรือกด

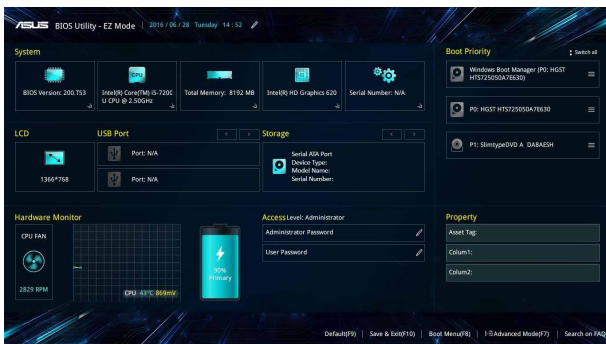

บูต

เมื่อนี้อนุญาตให้คุณตั้งค่าลำดับความสำคัญของตัวเลือกการบูต คุณสามารถอ้างถึงกระบวนการต่อไปนี ในขณะที่ตั้งค่าลำดับความสำคัญของการบูตของคุณ

1. บนหน้าจอ **Boot (บูต)**, เลือก **Boot Option #1 (ตัวเลือกการบูต #1)**
2. กด  และเลือกอุปกรณ์เป็น **Boot Option #1 (ตัวเลือกการบูต #1)**

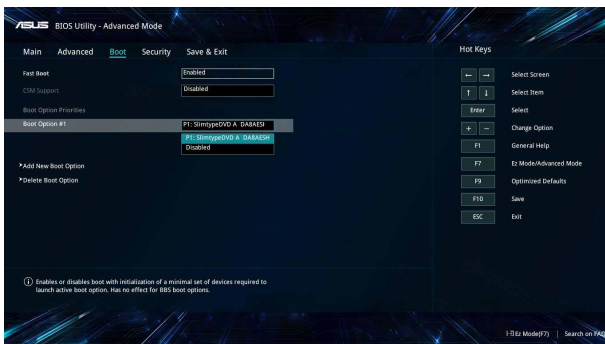

ความปลอดภัย

เมนูนี้อนุญาตให้คุณตั้งค่ารหัสผ่านผู้ดูแลระบบ และรหัสผ่านผู้ใช้ของ Notebook PC ของคุณ นอกจากนี้ ยังอนุญาตให้คุณควบคุมการเข้าถึงไปยังฮาร์ดดิสก์ไดรฟ์, ระบบเชื่อมต่ออินพุต/เอาต์พุต (I/O) และระบบเชื่อมต่อ USB ของ Notebook PC ของคุณอีกด้วย

หมายเหตุ:

- หากคุณติดตั้ง **User Password (รหัสผ่านผู้ใช้)**, คุณจะถูกร้องขอให้ป้อนรหัสนี้ก่อนที่จะเข้าสู่ระบบปฏิบัติการของ Notebook PC ของคุณ
- หากคุณติดตั้ง **Administrator Password (รหัสผ่านผู้ดูแลระบบ)**, คุณจะถูกร้องขอให้ป้อนรหัสนี้ก่อนที่จะเข้าสู่ BIOS

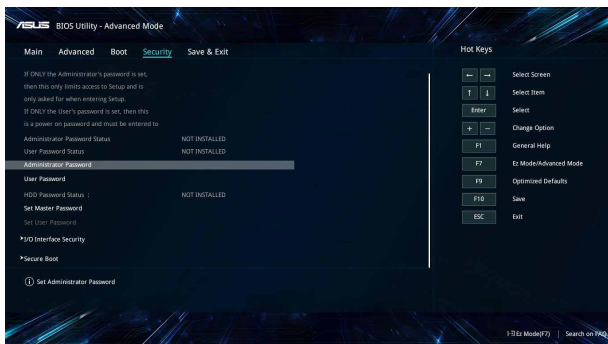

ในการตั้งค่ารหัสผ่าน:

1. บนหน้าจอ **Security (ความปลอดภัย)**, เลือก **Administrator Password (รหัสผ่านผู้ควบคุมระบบ)** หรือ **User Password (รหัสผ่านผู้ใช้)**
2. เลือกแต่ละรายการ และกด  เพื่อเลือกอุปกรณ์
3. พิมพ์รหัสผ่านอีกครั้งเพื่อยืนยัน จากนั้นเลือก **OK (ตกลง)**

ในการล้างรหัสผ่าน:

1. บนหน้าจอ **Security (ความปลอดภัย)**, เลือก **Administrator Password (รหัสผ่านผู้ควบคุมระบบ)** หรือ **User Password (รหัสผ่านผู้ใช้)**
2. ป้อนรหัสผ่านปัจจุบัน และกด 
3. ปลดปล่อยฟิลด์อื่นให้ว่างไว้ จากนั้นเลือก **OK (ตกลง)** เพื่อทำต่อ
4. เลือก **OK (ตกลง)** เพื่อล้างรหัสผ่านเดิม

หมายเหตุ: จำเป็นต้องใส่แป้นพิมพ์เพื่อพิมพ์รหัสผ่าน

บันทึก & ออก

ในการเก็บการตั้งค่าการกำหนดค่าต่างๆ ของคุณ, เลือก **Save Changes and Exit** (บันทึกการเปลี่ยนแปลงและออก) ก่อนที่จะออกจาก BIOS

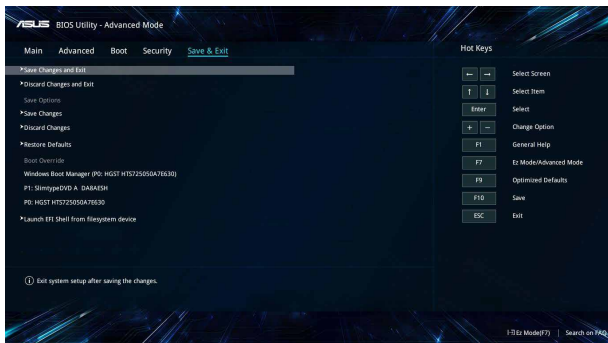

การอัปเดต BIOS

1. ตรวจสอบรุ่นที่แน่นอนของ Notebook PC จากนั้นดาวน์โหลดไฟล์ BIOS ล่าสุดสำหรับรุ่นของคุณจากเว็บไซต์ ASUS
2. บันทึกสำเนาของไฟล์ BIOS ที่ดาวน์โหลดมาไปยังแฟลชดีสก์ไดรฟ์
3. เชื่อมต่อแฟลชดีสก์ไดรฟ์เข้ากับ Notebook PC ของคุณ
4. เริ่ม Notebook PC ของคุณใหม่ จากนั้นเข้าถึงการตั้งค่า BIOS
5. จากเมนู BIOS เลือก **Advanced (ขั้นสูง) > ASUS EZ Flash 3 Utility (ยูทิลิตี้ ASUS EZ Flash 3)** จากนั้นกด 

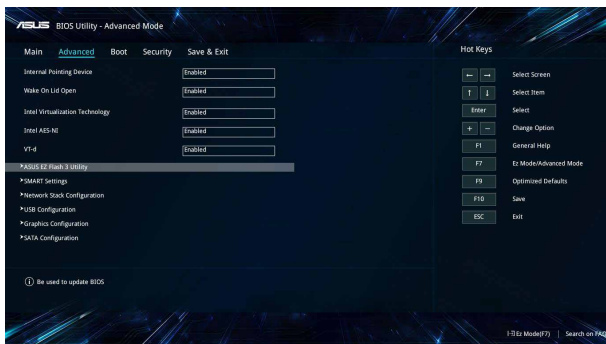

6. ค้นหาไฟล์ BIOS ที่ดาวน์โหลดมาในแฟลชไดสก์ไทรฟ์ จากนั้นกด



ปฏิบัติตามขั้นตอนบนหน้าจอเพื่ออัปเดตให้สมบูรณ์

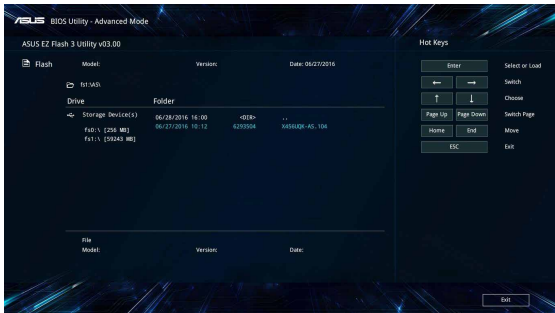

การกู้คืนระบบของคุณ

การใช้ตัวเลือกการกู้คืนบนNotebook PC ของคุณ ช่วยให้คุณสามารถกู้คืนระบบกลับเป็นสถานะ ดั้งเดิม หรือเพียงรีเฟรชการตั้งค่าของระบบเพื่อช่วยปรับปรุงสมรรถนะให้ดีขึ้นก็ได้

สำคัญ!

- สำรองไฟล์ข้อมูลของคุณทั้งหมดก่อนที่จะใช้ตัวเลือกการกู้คืนใด ๆ บนNotebook PC ของคุณ
 - จุดการตั้งค่าต่าง ๆ ที่กำหนดเองที่มีความสำคัญ เช่น การตั้งค่าเครือข่ายของผู้ใช้ และรหัสผ่านต่าง ๆ เพื่อป้องกันข้อมูลสูญหาย
 - ให้แน่ใจว่าNotebook PC ของคุณเสียบปลั๊กอยู่กับแหล่งจ่ายไฟ ก่อนที่จะรีเซ็ตระบบ ของคุณ
-

Windows® 10 อนุญาตให้คุณทำการกู้คืนในลักษณะต่อไปนี้ได้:

- **เก็บไฟล์ของฉัน** - ตัวเลือกนี้อนุญาตให้คุณ รีเฟรชNotebook PC ของคุณโดยไม่ส่งผลกระทบต่อไฟล์ส่วนตัว (ภาพ เพลง วิดีโอ เอกสาร) และแอปต่าง ๆ จาก Windows® สโตร์
ด้วยการใช้ตัวเลือกนี้ คุณสามารถกู้คืนNotebook PC ของคุณกลับเป็นการตั้งค่าเริ่มต้น และลบแอปที่ติดตั้งอื่น ๆ ทั้งหมด
- **ลบทุกสิ่งทุกอย่าง** - ตัวเลือกนี้จะรีเซ็ตNotebook PC ของคุณกลับเป็นการตั้งค่าเริ่มต้นจากโรงงาน คุณต้องสำรองข้อมูลทั้งหมดของคุณก่อนที่จะใช้ตัวเลือกนี้
- **Go back to an earlier build (กลับไปยังบิลด์ก่อนหน้า)** - ตัวเลือกนี้อนุญาตให้คุณกลับไปยังบิลด์ก่อนหน้าได้ ใช้ตัวเลือกนี้ถ้าบิลด์นี้ไม่ทำงานสำหรับคุณ

- **Advanced startup (เริ่มต้นขั้นสูง)** - การใช้ตัวเลือกนี้ อนุญาตให้คุณใช้ตัวเลือกการกู้คืน ขั้นสูงอื่น ๆ บนNotebook PC ของคุณ เช่น:
 - การใช้ USB ไดรฟ์, การเชื่อมต่อเครือข่าย หรือแผ่น DVD การ กู้คืน Windows เพื่อเริ่มNotebook PC ของคุณ
 - การใช้ **Troubleshoot (การแก้ไขปัญหา)** เพื่อเปิดใช้งานตัวเลือกการกู้คืนขั้น สูงเหล่านี้: กู้คืนระบบ, การกู้คืน อิมเมจระบบ, ซ่อมการเริ่มต้น, พร้อมต์คำสั่ง, การตั้งค่า เฟิร์มแวร์ UEFI, การตั้งค่าการเริ่มต้น

การดำเนินการตัวเลือกการกู้คืน

ดูขั้นตอนต่อไปนี ถ้าคุณต้องการเข้าถึงและใช้ตัวเลือกการกู้คืนที่ใหม่ได้ สำหรับNotebook PC ของคุณ

1. เปิด **Settings (การตั้งค่า)** และเลือก **Update and security (อัปเดตและระบบรักษาความปลอดภัย)**

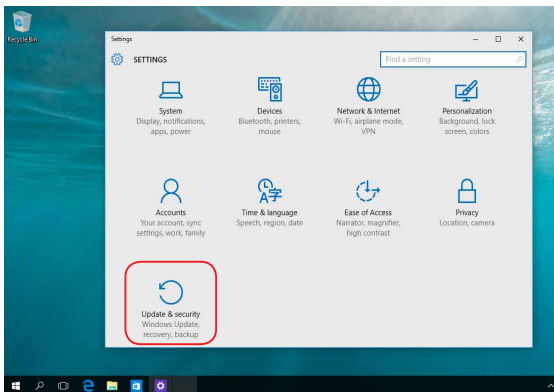

2. ภายใต้ตัวเลือก **Update and security (อัปเดตและระบบรักษาความปลอดภัย)** เลือก **Recovery (การกู้คืน)** จากนั้นเลือกตัวเลือก การกู้คืน ที่คุณต้องการดำเนินการ

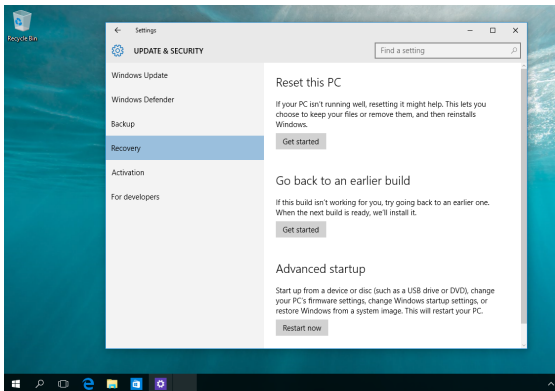

บทที่ 5: การกำหนดค่า RAID

การกำหนดค่า Intel® RAID

ถ้าอุปกรณ์ของคุณสนับสนุนเทคโนโลยี Intel® Rapid Storage คุณ
สามารถสร้างการกำหนดค่าแบบ RAID 0 หรือ RAID 1 ได้

คำนิยามของ RAID

RAID 0 (ดาต้า สตรีปปีง) ใช้อุปกรณ์เก็บข้อมูลที่เหมือนกันสอง
ตัว เพื่ออ่านและเขียนข้อมูลขนานกัน ในขั้นที่ซ้อนกัน อุปกรณ์เก็บ
ข้อมูลสองตัวจะทำงานเหมือนกับเป็นไดรฟ์ตัวเดียว แต่ทำด้วยความเร็ว
การถ่ายโอนข้อมูลเป็นสองเท่าของอุปกรณ์เก็บข้อมูลตัวเดียว ดังนั้น
จึงเป็นการปรับปรุงการเข้าถึงข้อมูลและการเก็บข้อมูล จำเป็นต้องใช้
อุปกรณ์เก็บข้อมูลใหม่สองตัวที่เหมือนกันทุกประการสำหรับการตั้งค่านี้

RAID 1 (ดาต้า มิร์เรอริง) คัดลอกและรักษาอิมเมจข้อมูลที่เหมือนกัน
ทุกประการจากไดรฟ์ตัวแรกไปยังไดรฟ์ตัวที่สอง ถ้าไดรฟ์ตัวหนึ่งล้ม
เหลว ซอฟต์แวร์การจัดการดิสก์อาร์เรย์จะส่งแอปพลิเคชันทั้งหมดไปยัง
ไดรฟ์ที่ยังใช้งานได้ เนื่องจากไดรฟ์บรรจุก่อนหน้าข้อมูลที่สมบูรณ์ในไดรฟ์
อีกตัวหนึ่ง การกำหนดค่า RAID นี้ ให้การป้องกันข้อมูล และเพิ่มความ
สามารถใน

การทนต่อความผิดพลาดให้กับทั้งระบบ ใช้ไดรฟ์ใหม่สองตัว หรือใช้
ไดรฟ์ที่มีอยู่แล้วหนึ่งตัว และไดรฟ์ใหม่อีกหนึ่งตัวสำหรับการตั้งค่านี้
ไดรฟ์ใหม่ต้องมีขนาดเท่ากับหรือใหญ่กว่าไดรฟ์ที่มีอยู่เดิม

การสร้างชุด RAID

1. เข้าสู่โปรแกรมตั้งค่า BIOS ระหว่างกระบวนการ POST
2. เลือก **Advanced Mode (โหมดขั้นสูง) (F7)** หรือกด **F7**
3. ไปที่ **Advanced (ขั้นสูง) > Intel(R) Rapid Storage Technology (เทคโนโลยี Intel(R) Rapid Storage)**

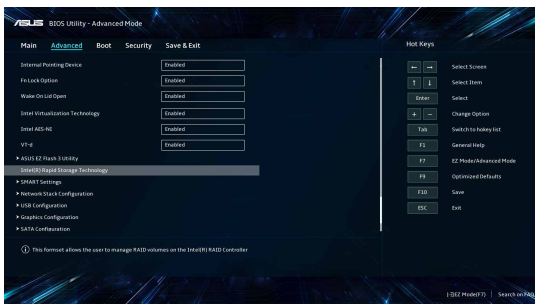

4. จากเมนู Intel(R) Rapid Storage Technology (เทคโนโลยี Intel(R) Rapid Storage) เลือก **Create RAID Volume (สร้างโวลุ่ม RAID)** และกด <Enter>

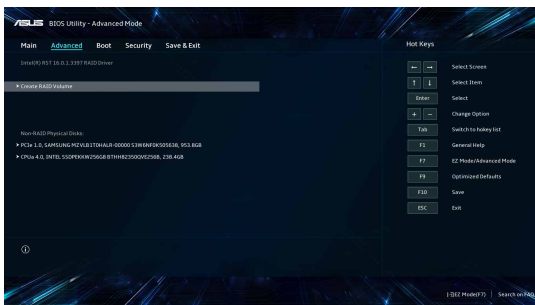

- เมื่อรายการ **Name (ชื่อ)** ถูกเลือก ป้อนชื่อสำหรับชุด RAID และกด <Enter>
- เมื่อรายการ **RAID Level (ระดับ RAID)** ถูกเลือก กด <Enter> เพื่อเลือกระดับ RAID ที่จะสร้าง จากนั้นกด <Enter>
- ภายใต้ **Select Disks (เลือกดิสก์)** กด <Enter> และเลือก **X** สำหรับดิสก์ที่คุณต้องการรวมเข้าไปในชุด RAID

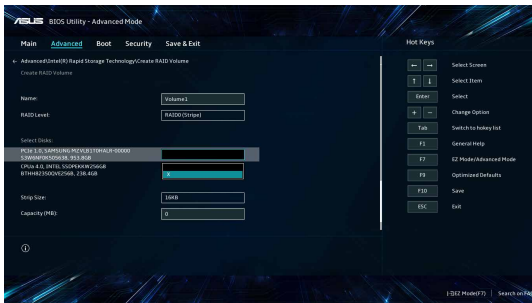

- เมื่อรายการ **Strip Size (ขนาดสตริป)** ถูกเลือก กด <Enter> เพื่อเลือกขนาดสตริปสำหรับอาร์เรย์ RAID จากนั้นกด <Enter> ค่าขนาดสตริปที่ใช้ได้มีค่าระหว่าง 4 KB ถึง 128 KB

หมายเหตุ: เราแนะนำให้ใช้ขนาดสตริปที่ต่ำสำหรับระบบเซิร์ฟเวอร์ และขนาดสตริปที่สูงขึ้นสำหรับระบบคอมพิวเตอร์มัลติมีเดีย ซึ่งใช้สำหรับการตัดต่อเสียงและวิดีโอเป็นส่วนใหญ่

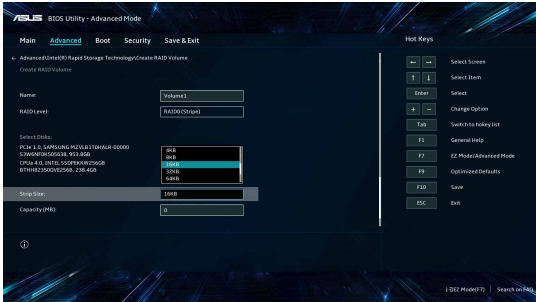

9. เมื่อรายการ **Capacity (ความจุ) (MB)** ถูกเลือก ป้อนความจุโวลุ่ม RAID ที่คุณต้องการ และกด <Enter> ค่าเริ่มต้น ระบุถึงความจุที่อนุญาตสูงสุด
10. เมื่อรายการ **Create Volume (สร้างโวลุ่ม)** ถูกเลือก กด <Enter> เพื่อสร้างโวลุ่ม RAID และกลับไปยังเมนู Intel(R) Rapid Storage Technology (เทคโนโลยี Intel(R) Rapid Storage)

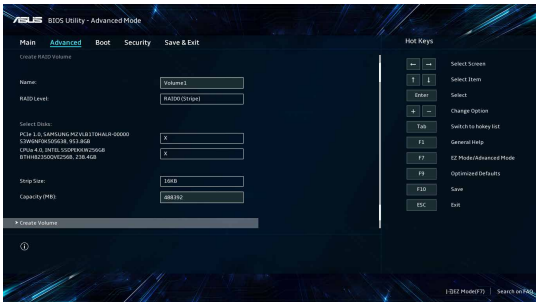

11. บันทึกการเปลี่ยนแปลงของคุณ และออกจากโปรแกรมตั้งค่า BIOS

การลบชุด RAID

คำเตือน! ใช้ความระมัดระวังในการลบชุด RAID คุณจะสูญเสียข้อมูลทั้งหมดบนอุปกรณ์เก็บข้อมูลเมื่อคุณลบชุด RAID

1. จากเมนู Intel(R) Rapid Storage Technology (เทคโนโลยี Intel(R) Rapid Storage) เลือกโวลุ่ม RAID ที่คุณต้องการลบ และกด <Enter> หน้าจอต่อไปนี้จะปรากฏขึ้น:

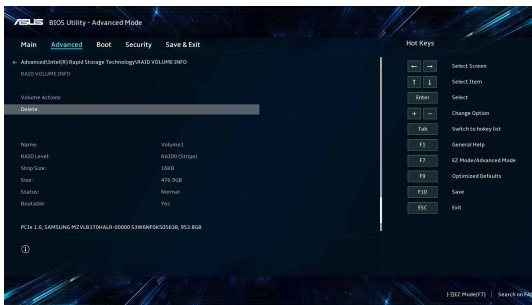

2. เมื่อรายการ **Delete (ลบ)** ถูกเลือก กด <Enter> จากนั้นเลือก **Yes (ใช่)** เพื่อลบโวลุ่ม RAID และกลับไปยังเมนู Intel(R) Rapid Storage Technology (เทคโนโลยี Intel(R) Rapid Storage) หรือเลือก **No (ไม่)** เพื่อยกเลิก

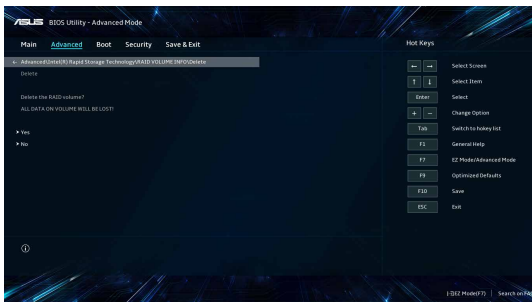

เทคนิคและคำถามที่พบบ่อยๆ

เทคนิคที่มีประโยชน์สำหรับ Notebook PC ของคุณ

เพื่อช่วยให้คุณใช้ Notebook PC ของคุณให้เกิดประโยชน์สูงสุด คงไว้ซึ่งสมรรถนะระบบที่สูง และมั่นใจว่าข้อมูลทั้งหมดของคุณถูกเก็บอย่างปลอดภัย ด้านล่างนี้คือเทคนิคที่มีประโยชน์บางอย่างที่คุณควรปฏิบัติตาม

- อัปเดต Windows® อย่างสม่ำเสมอ เพื่อให้มั่นใจว่าแอปพลิเคชันของคุณมีการตั้งค่าด้านความปลอดภัยล่าสุด
- ใช้ซอฟต์แวร์ป้องกันไวรัส เพื่อป้องกันข้อมูลของคุณ และอัปเดตซอฟต์แวร์อย่างสม่ำเสมอด้วย
- ถ้าไม่จำเป็นจริงๆ อย่าใช้การบังคับปิดเครื่อง เพื่อปิดเครื่อง Notebook PC ของคุณ
- สำรองข้อมูลของคุณ และกำหนดจุดเพื่อสร้างข้อมูลสำรองไว้ในไดรฟ์เก็บข้อมูลภายนอกเสมอ
- ละเว้นการใช้ Notebook PC ที่อุณหภูมิสูงสุดขีด ถ้าคุณจะไม่ใช้ Notebook PC ของคุณเป็นเวลานาน (อย่างน้อยหนึ่งเดือน) เราแนะนำให้คุณนำแบตเตอรี่ออก ถ้าแบตเตอรี่สามารถถอดออกได้
- ตัดการเชื่อมต่ออุปกรณ์ภายนอกทั้งหมด และตรวจสอบให้แน่ใจว่าคุณมีรายการต่อไปนี้ก่อนหน้าที่จะรีเซ็ต Notebook PC ของคุณ:
 - คีย์ผลิตภัณฑ์สำหรับระบบปฏิบัติการของคุณ และแอปพลิเคชันที่ติดตั้งอยู่อื่นๆ
 - ข้อมูลสำรอง
 - ID และรหัสผ่านสำหรับล็อกอิน
 - ข้อมูลการเชื่อมต่ออินเทอร์เน็ต

คำถามที่พบบ่อยๆ ของฮาร์ดแวร์

- 1. จุดสีดำหรือบางครั้งเรียกว่าจุดสี ปรากฏบนหน้าจอเมื่อเปิด Notebook PC ควรทำอะไร ควรทำอะไร**

แม้ว่าโดยปกติจุดสีเหล่านี้จะปรากฏบนหน้าจอ แต่ก็ไม่ใช่ส่งผลกระทบต่อระบบของคุณ ถ้าเหตุการณ์นี้ยังคงดำเนินต่อไป และต่อมาภายหลังส่งผลกระทบต่อระบบ ให้ปรึกษาศูนย์บริการ ASUS ที่ได้รับการแต่งตั้ง
- 2. หน้าจอแสดงผลมีสีและความสว่างที่ไม่สม่ำเสมอ จะแก้ไขได้อย่างไร**

สีและความสว่างของหน้าจอแสดงผลของคุณอาจได้รับผลกระทบโดยมุมมองและตำแหน่งปัจจุบันของ Notebook PC ของคุณ ความสว่างและโทนสีของ Notebook PC ของคุณอาจแตกต่างกันในรุ่นต่างๆ

คุณสามารถใช้ปุ่มฟังก์ชันหรือการตั้งค่าการแสดงผล ในระบบปฏิบัติการของคุณ เพื่อปรับลักษณะของหน้าจอแสดงผลของคุณ
- 3. ฉันสามารถทำให้แบตเตอรี่ของ Notebook PC ของฉันอยู่นานที่สุดได้อย่างไร**

คุณสามารถลองทำตามคำแนะนำต่อไปนี้

 - ใช้ปุ่มฟังก์ชันเพื่อปรับความสว่างของจอแสดงผล
 - ถ้าคุณไม่ได้ใช้การเชื่อมต่อ Wi-Fi ใดๆ ให้สลับระบบของคุณไปยัง **Airplane mode (โหมดเครื่องบิน)**
 - ตัดการเชื่อมต่ออุปกรณ์ USB ที่ไม่ได้ใช้
 - ปิดแอปพลิเคชันที่ไม่ได้ใช้ โดยเฉพาะอย่างยิ่งแอปพลิเคชันที่ใช้หน่วยความจำระบบมากเกินไป

4. สัญญาณแสดงสถานะการชาร์จแบตเตอรี่ไม่ติดขึ้นมา มีอะไรผิดปกติ

- ตรวจสอบว่าเชื่อมต่อชุดแบตเตอรี่หรืออะแดปเตอร์ไฟฟ้ายู่อย่างถูกต้อง คุณอาจลองถอดอะแดปเตอร์ไฟฟ้าหรือชุดแบตเตอรี่ออก รอหนึ่งนาที จากนั้นเชื่อมต่อกลับไปยังเต้าเสียบไฟฟ้าและ Notebook PC
- ถ้าปัญหายังคงมีอยู่ ให้ติดต่อศูนย์บริการ ASUS ในประเทศของคุณเพื่อขอความช่วยเหลือ

5. ทำไมทัชแพดไม่ทำงาน

กด  เพื่อเปิดทำงานทัชแพดของคุณ

6. ในขณะที่เล่นไฟล์เสียงและวิดีโอ ทำไมไม่ได้ยินเสียงออกจากลำโพงของ Notebook PC ของฉัน

คุณสามารถลองทำตามคำแนะนำต่อไปนี้

- กด  เพื่อเร่งระดับเสียงลำโพงขึ้น
- ตรวจสอบว่าลำโพงถูกตั้งค่าเป็นปิดเสียงอยู่หรือไม่
- ตรวจสอบว่าแจ็คหูฟังถูกเชื่อมต่ออยู่กับ Notebook PC ของคุณหรือไม่ และถอดออก

7. ควรทำอะไรถ้าอะแดปเตอร์ไฟฟ้าของ Notebook PC ของฉันหายไป หรือแบตเตอรี่หยุดทำงาน

ติดต่อศูนย์บริการ ASUS ในประเทศของคุณเพื่อขอความช่วยเหลือ

8. Notebook PC ของฉันไม่สามารถรับการกดแป้นที่ถูกต้อง เนื่องจากเคอร์เซอร์ของฉันเคลื่อนที่ตลอดเวลา ควรทำอย่างไร

ตรวจสอบให้แน่ใจว่าไม่มีอะไรสัมผัสคีย์บอร์ดบนทัชแพดโดยไม่ได้ตั้งใจในขณะที่คุณพิมพ์บนแป้นพิมพ์ นอกจากนี้ คุณสามารถปิดทำงานทัชแพดของคุณโดยการกด  ก็ได้

คำถามที่พบบ่อยๆ ของซอฟต์แวร์

1. **เมื่อเปิดNotebook PC ของฉัน ไฟแสดงสถานะเพาเวอร์ติดขึ้น แต่ไฟแสดงสถานะกิจกรรมของไดรฟ์ไม่ติด ระบบไม่บูตด้วย ต้องทำอะไรในการแก้ไข**

คุณสามารถลองทำตามคำแนะนำต่อไปนี้

- บังคับการปิดเครื่อง Notebook PC ของคุณโดยการกดปุ่มเพาเวอร์อย่างน้อยสี่ (4) วินาที ตรวจสอบว่าอะแดปเตอร์ไฟฟ้าและชุดแบตเตอรี่ถูกใส่อย่างถูกต้อง จากนั้นเปิดเครื่อง Notebook PC ของคุณ
- ถ้าปัญหายังคงมีอยู่ ให้ติดต่อศูนย์บริการ ASUS ในประเทศของคุณเพื่อขอความช่วยเหลือ

2. **ควรทำอะไร เมื่อหน้าจอของฉันแสดงข้อความที่ "Remove disks or other media. Press any key to restart."**

(นำดิสก์หรือสื่ออื่นๆ ออก กดปุ่มใดๆ เพื่อเริ่มใหม่)

คุณสามารถลองทำตามคำแนะนำต่อไปนี้

- ถอดอุปกรณ์ USB ที่เชื่อมต่ออยู่ทั้งหมดออก จากนั้นเริ่มNotebook PC ของคุณใหม่
- นำออปติคัลดิสก์ใดๆ ที่ถูกทิ้งไว้ในออปติคัลไดรฟ์ออก จากนั้นเริ่มใหม่
- ถ้าปัญหายังคงมีอยู่ Notebook PC ของคุณอาจมีปัญหากับที่เก็บข้อมูลหน่วยความจำ ติดต่อศูนย์บริการ ASUS ในประเทศของคุณเพื่อขอความช่วยเหลือ

3. **Notebook PC ของฉันบูตช้ากว่าปกติ และระบบปฏิบัติการทำงานช้ามาก จะแก้ไขได้อย่างไร**

ลบแอปพลิเคชันที่คุณเพิ่งติดตั้งเร็วๆ นี้ หรือไม่ได้อยู่ในแพ็คเกจระบบปฏิบัติการของคุณออก จากนั้นเริ่มระบบใหม่

4. Notebook PC ของฉันไม่บูตขึ้นมา จะแก้ไขได้อย่างไร คุณสามารถลองทำตามคำแนะนำต่อไปนี้

- ถอดอุปกรณ์ที่เชื่อมต่ออยู่กับ Notebook PC ของคุณทั้งหมดออก จากนั้นเริ่มระบบของคุณใหม่
- ถ้าปัญหายังคงมีอยู่ ให้ติดต่อศูนย์บริการ ASUS ในประเทศของคุณเพื่อขอความช่วยเหลือ

5. ทำไม Notebook PC ของฉันไม่ตื่นจากโหมดสลีปหรือโหมดไฮเบอร์เนต

- คุณจำเป็นต้องกดปุ่มเพาเวอร์ เพื่อดำเนินการในสถานะการทำงานสุดท้ายของคุณ
- ระบบของคุณอาจใช้แบตเตอรี่จนหมดโดยสิ้นเชิง เชื่อมต่ออะแดปเตอร์ไฟฟ้าเข้ากับ Notebook PC ของคุณ และเชื่อมต่อเข้ากับเต้าเสียบไฟฟ้า จากนั้นกดปุ่มเพาเวอร์

ภาคผนวก

ความสอดคล้องของโมเด็มภายใน

Notebook PC ที่เป็นรุ่นมีโมเด็มภายในสอดคล้องกับ JATE (ญี่ปุ่น), FCC (สหรัฐอเมริกา, แคนาดา, เกาหลี, ไต้หวัน) และ CTR21 โมเด็มภายในดังกล่าวได้รับการรับรองว่าสอดคล้องกับคำตัดสินของคณะกรรมการ 98/482/EC สำหรับการเชื่อมต่อเทอร์มินัลเดี่ยวเข้ากับเครือข่ายโทรศัพท์สลับสายสาธารณะ (PSTN) สำหรับประเทศในสหภาพยุโรป อย่างไรก็ตาม เนื่องจากความแตกต่างระหว่าง PSTN แต่ละแห่งในประเทศต่างๆ การรับรองจึงไม่ได้เป็นการประกันถึงการทำงานที่สำเร็จในจุดปลายทางของเครือข่าย PSTN ในทุกๆ จุด ในกรณีที่เกิดปัญหา คุณควรติดต่อผู้จำหน่ายอุปกรณ์ของคุณเป็นอันดับแรก

ภาพรวม

ในวันที่ 4 สิงหาคม 1998 คำตัดสินของคณะกรรมการแห่งสหภาพยุโรปเกี่ยวกับ CTR 21 ได้ถูกเผยแพร่ในวารสารอย่างเป็นทางการของ EC CTR 21 ใช้อุปกรณ์เทอร์มินัลที่ไม่ได้เป็นเสียงทุกประเภทที่มีการโทรแบบ DTMF ซึ่งตั้งใจไว้สำหรับ เชื่อมต่อกับระบบ PSTN (เครือข่ายโทรศัพท์สลับสายสาธารณะ) แบบอนาล็อก

CTR 21 (ระเบียบด้านเทคนิคร่วม) สำหรับความต้องการในการเชื่อมต่อกับเครือข่ายโทรศัพท์สลับสายสาธารณะแบบอนาล็อกของอุปกรณ์เทอร์มินัล (ไม่รวมอุปกรณ์เทอร์มินัลที่สนับสนุนบริการโทรศัพท์ที่เป็นเสียง) ซึ่งการระบุที่อยู่เครือข่าย ทำโดยการส่งสัญญาณหลายความถี่แบบดูอัลโทน

การประกาศความเข้ากันได้ของเครือข่าย

ถ้อยแถลงที่สร้างโดยผู้ผลิตไปยังบุคคล และผู้จำหน่ายที่แจ้งให้ทราบ: “การประกาศนี้ จะระบุเครือข่ายซึ่งอุปกรณ์ได้รับการออกแบบมาเพื่อให้ทำงานด้วย และเครือข่ายที่มี การแจ้งเดือนว่าอุปกรณ์อาจมีความยุ่งยากในการทำงานร่วมกัน”

ถ้อยแถลงที่สร้างโดยผู้ผลิตไปยังผู้ใช้: “การประกาศนี้ จะระบุเครือข่ายซึ่งอุปกรณ์ได้รับการออกแบบมาเพื่อให้ทำงานด้วย และเครือข่ายที่มีการแจ้งเดือนว่าอุปกรณ์อาจมีความยุ่งยากในการทำงานร่วมกัน” นอกจากนี้ ผู้ผลิตยังต้องออกถ้อยแถลงเพื่อทำให้มีความชัดเจนด้วยว่า ความเข้ากันได้ของเครือข่ายขึ้นอยู่กับ การตั้งค่าสวิตซ์ทางกายภาพและซอฟต์แวร์ นอกจากนี้ ยังแนะนำให้ผู้ใช้ติดต่อผู้จำหน่าย ถ้าต้องการใช้ อุปกรณ์กับเครือข่ายอื่น”

จนถึงปัจจุบัน เนื้อหาที่ประกาศของ CETECOM มีการออกการอนุมัติโดยสหภาพ ยุโรปหลายฉบับโดยใช้ CTR 21 ผลลัพธ์คือโมเด็มตัวแรกของยุโรปซึ่งไม่จำเป็นต้อง มีการอนุมัติระเบียบข้อบังคับในประเทศแถบยุโรปแต่ละประเทศ

อุปกรณ์ที่ไม่ใช่เสียง

เครื่องตอบรับโทรศัพท์อัตโนมัติ และโทรศัพท์ที่ส่งเสียงผ่านลำโพงของเครื่อง สามารถมีสิทธิ์ รวมทั้งโมเด็ม, แฟกซ์, เครื่องโทรอัตโนมัติ และระบบการเตือนไม่รวมอุปกรณ์ซึ่งคุณภาพของเสียงพูดจากปลายทางถึงปลายทางถูกควบคุมโดยระเบียบข้อบังคับ (เช่น ตัวเครื่องโทรศัพท์ และในบางประเทศรวมถึงโทรศัพท์ไร้สาย)

ตารางนี้แสดงประเทศต่างๆที่อยู่ภายใต้มาตรฐาน CTR21 ในขณะนี้

ประเทศ	มีการใช้	ทดสอบเพิ่มเติม
ออสเตรีย ¹	ใช่	ไม่
เบลเยียม	ใช่	ไม่
สาธารณรัฐเชค	ไม่	ไม่ใช้
เดนมาร์ก ¹	ใช่	ใช่
ฟินแลนด์	ใช่	ไม่
ฝรั่งเศส	ใช่	ไม่
เยอรมนี	ใช่	ไม่
กรีซ	ใช่	ไม่
ฮังการี	ไม่	ไม่ใช้
ไอซ์แลนด์	ใช่	ไม่
ไอร์แลนด์	ใช่	ไม่
อิตาลี	ยังคงรออยู่	ยังคงรออยู่
อิสราเอล	ไม่	ไม่
ลักเซมเบิร์ก	ใช่	ไม่
ลักเซมเบิร์ก	ใช่	ไม่
เนเธอร์แลนด์ ¹	ใช่	ใช่
นอร์เวย์	ใช่	ไม่
โปแลนด์	ไม่	ไม่ใช้
โปรตุเกส	ไม่	ไม่ใช้
สเปน	ไม่	ไม่ใช้
สวีเดน	ใช่	ไม่
สวิสเซอร์แลนด์	ใช่	ไม่
สหราชอาณาจักร	ใช่	ไม่

ข้อมูลนี้ถูกคัดลอกมาจาก CETECOM และเตรียมให้โดยไม่มีการรับผิดชอบใดๆ สำหรับข้อมูลอัปเดตของตารางนี้ คุณสามารถดูข้อมูลได้ที่ http://www.cetecom.de/technologies/ctr_21.html

1 ใช้ความต้องการในประเทศ เฉพาะเมื่ออุปกรณ์ใช้การโทรแบบพัลซ์ (ผู้ผลิตอาจระบุในคู่มือผู้ใช้ว่าอุปกรณ์ออกแบบมาเพื่อรองรับการส่งสัญญาณแบบ DTMF เท่านั้น ซึ่งอาจทำให้การทดสอบเพิ่มเติมอื่นๆ เกินความจำเป็น)

ในประเทศเนเธอร์แลนด์ จำเป็นต้องมีการทดสอบเพิ่มเติมสำหรับการเชื่อมต่อแบบอนุกรม และความสามารถแสดง ID ผู้โทรเข้า

ถ้อยแถลงของคณะกรรมการการสื่อสารกลาง

อุปกรณ์นี้สอดคล้องกับกฎระเบียบ FCC ส่วนที่ 15 การทำงานต้องเป็นไปตามเงื่อนไขสองข้อต่อไปนี้:

- อุปกรณ์ต้องไม่ก่อให้เกิดการรบกวนที่เป็นอันตราย และ
- อุปกรณ์ต้องสามารถทนต่อการรบกวนใดๆ ที่ได้รับ รวมทั้งการรบกวนที่อาจก่อให้เกิดการทำงานที่ไม่พึงประสงค์

อุปกรณ์นี้ได้รับการทดสอบ และพบว่าสอดคล้องกับข้อกำหนดของอุปกรณ์ดีจิตอลคลาส B ซึ่งเป็นไปตามส่วนที่ 15 ของกฎข้อบังคับของคณะกรรมการการสื่อสารกลาง (FCC) ข้อกำหนดเหล่านี้ได้รับการออกแบบ เพื่อให้การป้องกันที่เหมาะสมต่อการรบกวนที่เป็นอันตรายในการติดตั้งบริเวณที่พักอาศัย อุปกรณ์นี้สร้าง ใช้ และสามารถแผ่พลังงานความถี่คลื่นวิทยุ และถ้าไม่ได้ติดตั้งและใช้อย่างเหมาะสมตามที่ระบุในขั้นตอนการใช้งาน อาจก่อให้เกิดการรบกวนที่เป็นอันตรายต่อการสื่อสารวิทยุ อย่างไรก็ตาม ไม่มีการรับประกันว่าการรบกวนจะไม่เกิดขึ้นในกรณีที่ตั้งติดตั้งอย่างเหมาะสม ถ้าอุปกรณ์นี้ก่อให้เกิดการรบกวนกับบริการการสื่อสารต่อวิทยุหรือการรับโทรทัศน์ ซึ่งสามารถทราบได้โดยการเปิดและปิดอุปกรณ์ คุณควรพยายามแก้ไขการรบกวนโดยวิธีดังต่อไปนี้หนึ่งหรือหลายวิธีร่วมกัน:

- ปรับทิศทางหรือเปลี่ยนสถานที่ของเสาอากาศรับสัญญาณ
- เพิ่มระยะห่างระหว่างอุปกรณ์และเครื่องรับสัญญาณ

- เชื่อมต่ออุปกรณ์ลงในเต้าเสียบในวงจรที่แตกต่างจากที่ใช้เสียบเครื่องรับอยู่
- ปริญญาตัวแทนจำหน่าย หรือช่างเทคนิควิทยุ / โทรทัศน์ที่มีประสบการณ์ เพื่อขอความช่วยเหลือ

คำเตือน! จำเป็นต้องใช้สายไฟชนิดที่มีฉนวนหุ้ม เพื่อให้ข้อจำกัดการแผ่พลังงานตรงตามกฎของ FCC และเพื่อป้องกันการรบกวนต่อการรับสัญญาณวิทยุ และโทรทัศน์ที่อยู่ใกล้เคียง จำเป็นต้องใช้เฉพาะสาย ไฟที่หุ้มมา ใช้เฉพาะสายเคเบิลที่มีฉนวนหุ้ม เพื่อเชื่อมต่ออุปกรณ์ I/O เข้ากับอุปกรณ์นี้ คุณต้องระมัดระวังว่า การเปลี่ยนแปลงหรือตัดแปลงที่ไม่ได้รับการเห็นชอบโดยองค์กรที่มีหน้าที่รับผิดชอบเรื่องความปลอดภัย จะทำให้สิทธิ์ในการใช้อุปกรณ์ของผู้ใช้สิ้นสุด

(พิมพ์ขึ้นใหม่จาก หลักปฏิบัติของกฎระเบียบกลาง #47, ส่วน 15.193, 1993 Washington DC: สำนักทะเบียนกลาง, องค์กรเอกสารและบันทึกสำคัญแห่งชาติ, สำนักพิมพ์รัฐบาลสหรัฐอเมริกา)

ถ่ายเอกสารข้อควรระวังการสัมผัสถูกความถี่วิทยุของ FCC

คำเตือน! การเปลี่ยนแปลงหรือการตัดแปลงที่ไม่ได้รับการเห็นชอบโดยองค์กรที่มีหน้าที่รับผิดชอบเรื่องความปลอดภัย จะทำให้สิทธิ์ในการทำงานอุปกรณ์นี้ของผู้ใช้

อุปกรณ์นี้สอดคล้องกับข้อจำกัดในการสัมผัสถูกการแผ่รังสี FCC ที่ตั้งขึ้นสำหรับสภาพแวดล้อมที่ไม่มี การควบคุม เพื่อให้สอดคล้องกับข้อกำหนดความปลอดภัยกับการสัมผัสถูก RF ของ FCC, โปรดหลีกเลี่ยงการสัมผัสถูกเสาอากาศรับส่งโดยตรงระหว่างที่ กำลังรับส่งข้อมูล ผู้ใช้ต้องปฏิบัติตามขั้นตอนการทำงานเฉพาะ เพื่อให้สอดคล้องกับการสัมผัสถูก RF ในระดับที่พอใจ

ข้อมูลเกี่ยวกับการสัมผัสถูก RF (SAR)

อุปกรณ์นี้มีความสอดคล้องกับข้อกำหนดของรัฐบาลสำหรับการสัมผัสถูกคลื่นวิทยุ อุปกรณ์นี้ได้รับการออกแบบและผลิตขึ้นไม่ให้อุปกรณ์ปล่อยพลังงานเกินขีดจำกัดสำหรับการสัมผัสถูกพลังงานความถี่วิทยุ (RF) ที่กำหนดโดยคณะกรรมการการสื่อสารแห่งชาติของรัฐบาลสหรัฐอเมริกา

มาตรฐานการสัมผัสถูกสำหรับอุปกรณ์ไร้สาย ใช้หน่วยการวัดที่รู้จักกันว่า อัตราการดูดกลืนพลังงานจำเพาะ หรือ SAR ขีดจำกัด SAR ที่กำหนดโดย FCC คือ 1.6 วัตต์/กก. การทดสอบสำหรับ SAR ถูกดำเนินการโดยใช้ตำแหน่งการใช้งานมาตรฐานที่ FCC ยอมรับ โดยให้อุปกรณ์ส่งสัญญาณที่ระดับพลังงานสูงที่สุด ในทุกย่านความถี่ทดสอบ

ประกาศเกี่ยวกับการเคลือบ

สำคัญ! เพื่อคุณสมบัติในการเป็นฉนวนไฟฟ้า และให้ความปลอดภัยเกี่ยวกับไฟฟ้า มีการเคลือบเพื่อป้องกันตัวเครื่องของโน้ตบุ๊ก PC ยกเว้นที่ด้านข้างซึ่งมีพอร์ต IO ต่างๆ อยู่

ประกาศด้านความปลอดภัยของ UL

บังคับใช้ UL 1459 ซึ่งครอบคลุมถึงอุปกรณ์การสื่อสารโทรคมนาคม (โทรศัพท์) ที่ออกแบบมาเพื่อเชื่อมต่อทางไฟฟ้าไปยังเครือข่ายการสื่อสารโทรคมนาคม ซึ่งมีแรงดันไฟฟ้าในการทำงานถึงพื้นดินไม่เกิน 200V peak, 300V peak-to-peak และ 105V rms, และมีการติดตั้ง หรือใช้โดยสอดคล้องกับหลักปฏิบัติทางไฟฟ้าแห่งชาติ (NFPA 70)

เมื่อใช้โมเด็มของโน้ตบุ๊กพีซี คุณต้องปฏิบัติตามข้อควรระวังเพื่อความปลอดภัย พื้นฐานเสมอ เพื่อลดความเสี่ยงที่จะเกิดไฟไหม้, ไฟฟ้าช็อต และการบาดเจ็บต่อร่างกาย ซึ่งมีรายละเอียดดังต่อไปนี้:

- อย่าใช้ โน้ตบุ๊กพีซีใกล้กับน้ำ ตัวอย่างเช่น ใกล้อ่างอาบน้ำ, อ่างล้างหน้า, อ่างล้างจานหรือถังซักผ้า, ในใต้ถุนที่เปียก หรือใกล้สระว่ายน้ำ
- อย่าใช้ โน้ตบุ๊กพีซีระหว่างเกิดพายุฝนฟ้าคะนอง อาจมีความเสี่ยงจากการถูกไฟฟ้าช็อตเนื่องจากฟ้าผ่าได้
- อย่าใช้ โน้ตบุ๊กพีซีในบริเวณใกล้กับที่มีแก๊สรั่ว

บังคับใช้ UL 1642 ซึ่งครอบคลุมถึงแบตเตอรี่ลิเธียมหลัก (ไม่สามารถชาร์จใหม่ได้) และรอง (สามารถชาร์จใหม่ได้) สำหรับใช้เป็นแหล่งพลังงานในผลิตภัณฑ์ แบตเตอรี่เหล่านี้ประกอบด้วยโลหะลิเธียม หรือลิเธียมอัลลอย หรือลิเธียมอ็อกไซด์ และอาจประกอบด้วยเซลล์เคมีไฟฟ้าหนึ่งเซลล์ หรือสองเซลล์ หรือมากกว่า โดยเชื่อมต่อกันแบบอนุกรม ขนาน หรือทั้งสองอย่าง ซึ่งแปลงพลังงานเคมีไปเป็นพลังงาน ไฟฟ้า โดยปฏิกิริยาเคมีที่ไม่สามารถย้อนกลับได้ หรือสามารถย้อนกลับได้

- อย่า ทิ้งแบตเตอรี่แพคของโน้ตบุ๊กพีซีลงในไฟ เนื่องจากอาจเกิดการระเบิดได้ ตรวจสอบกับหลักปฏิบัติในท้องถิ่น สำหรับขั้นตอนการทิ้งแบบพิเศษ เพื่อลดความเสี่ยงของการบาดเจ็บต่อร่างกายเนื่องจากไฟ หรือการระเบิด
- อย่า ใช้อะแดปเตอร์ไฟฟ้า หรือแบตเตอรี่จากอุปกรณ์อื่น เพื่อลดความเสี่ยงของการบาดเจ็บต่อร่างกายเนื่องจากไฟ หรือการระเบิด ใช้เฉพาะอะแดปเตอร์ไฟฟ้าหรือแบตเตอรี่ที่ได้รับการรับรอง UL จากผู้ผลิตหรือร้านค้าปลีกที่ได้รับการแต่งตั้งเท่านั้น

ข้อกำหนดด้านความปลอดภัยทางไฟฟ้า

ผลิตภัณฑ์ที่ใช้กระแสไฟฟ้าสูงถึง 6A และมีน้ำหนักมากกว่า 3 กก. ต้องใช้สายไฟที่ได้รับการรับรองที่มากกว่า หรือเท่ากับ: H05VV-F, 3G, 0.75mm² หรือ H05VV-F, 2G, 0.75mm²

ประกาศเครื่องรับสัญญาณ TV

บันทึกถึงผู้ติดตั้งระบบ CATV—ระบบกระจายสายเคเบิลควรได้รับการต่อสายดิน (กราวด์) ตาม มาตรฐาน ANSI/NFPA 70 รั้วบัญญัติ National Electrical Code (NEC) โดยเฉพาะ Section 820.93 เรื่องการต่อสายดินของซีลด์ ตัวนำของสายโคแอกเชียล โดยการติดตั้งควรเชื่อมยึดสกรีนของสาย โคแอกเชียลเข้ากับสายดินที่ทางเข้าอาคาร

ประกาศผลิตภัณฑ์ของ Macrovision Corporation

ผลิตภัณฑ์นี้ใช้เทคโนโลยีการป้องกันด้านลิขสิทธิ์ ซึ่งได้รับการป้องกันโดยวิธีที่มีกรรมในสิทธิบัตรของ สหรัฐอเมริกาบางฉบับ และสิทธิในทรัพย์สินทางปัญญาอื่น ที่เป็นของ Macrovision Corporation และ เจ้าของสิทธิอื่นๆ การใช้เทคโนโลยีการป้องกันด้านลิขสิทธิ์นี้ ต้องได้รับอนุญาตจาก Macrovision Corporation และตั้งใจให้ใช้ภายในบ้าน และใช้ในการรับชมที่จำกัดอื่นๆ เท่านั้น ถ้าไม่ได้รับอนุญาต จาก Macrovision Corporation ห้ามไม่ให้ทำกระบวนการวิศวกรรมย้อนกลับ หรือถอดชิ้นส่วนใดๆ

การป้องกันการสูญเสียการได้ยิน

เพื่อป้องกันความเสียหายของระบบรับฟังที่อาจเป็นไปได้ อย่าฟังด้วยระดับเสียงที่สูงเป็นระยะเวลานาน



ข้อควรระวังของขบวนการรีดิก (สำหรับโน้ตบุ๊กที่ใช้แบตเตอรี่ลิเทียมไอออน)

CAUTION! Danger of explosion if battery is incorrectly replaced. Replace only with the same or equivalent type recommended by the manufacturer. Dispose of used batteries according to the manufacturer's instructions. (English)

ATTENZIONE! Rischio di esplosione della batteria se sostituita in modo errato. Sostituire la batteria con un una di tipo uguale o equivalente consigliata dalla fabbrica. Non disperdere le batterie nell'ambiente. (Italiano)

VORSICHT! Explosionsgefahr bei unsachgemäßen Austausch der Batterie. Ersatz nur durch denselben oder einem vom Hersteller empfohlenem ähnlichen Typ. Entsorgung gebrauchter Batterien nach Angaben des Herstellers. (Deutsch)

ADVARSEL! Lithiumbatteri - Eksplosionsfare ved fejlagtig håndtering. Udskiftning må kun ske med batteri af samme fabrikat og type. Levér det brugte batteri tilbage til leverandøren. (Dansk)

WARNING! Explosionsfara vid felaktigt batteribyte. Använd samma batterityp eller en ekvivalent typ som rekommenderas av apparattillverkaren. Kassera använt batteri enligt fabrikantens instruktion. (Svenska)

VAROITUS! Paristo voi räjähtää, jos se on virheellisesti asennettu. Vaihda paristo ainoastaan laitevalmistajan suosittellemaan tyyppiin. Hävitä käytetty paristo valmistagan ohjeiden mukaisesti. (Suomi)

ATTENTION! Danger d'explosion si la batterie n'est pas correctement remplacée. Remplacer uniquement avec une batterie de type semblable ou équivalent, recommandée par le fabricant. Jeter les batteries usagées conformément aux instructions du fabricant. (Français)

ADVARSEL! Eksplosjonsfare ved feilaktig skifte av batteri. Benytt samme batteritype eller en tilsvarende type anbefalt av apparatfabrikanten. Brukte batterier kasseres i henhold til fabrikantens instruksjoner. (Norsk)

標準品以外の使用は、危険の元になります。交換品を使用する場合、製造者に指定されるものを使って下さい。製造者の指示に従って処理して下さい。
(日本語)

ВНИМАНИЕ! При замене аккумулятора на аккумулятор иного типа возможно его возгорание. Утилизируйте аккумулятор в соответствии с инструкциями производителя. (Русский)

การอนุมัติ CTR 21 (สำหรับ Notebook PC ที่มีโมเด็มในตัว)

Dansk

•Udstyret er i henhold til Rådets beslutning 98/482/EF EU-godkendt til at blive opkoblet på de offentlige telefonnet som enkeltforbundet terminal. På grund af forskelle mellem de offentlige telefonnet i de forskellige lande giver godkendelsen dog ikke i sig selv ubetinget garanti for, at udstyret kan fungere korrekt på samtlige nettermineringspunkter på de offentlige telefonnet.

I tilfælde af problemer bør De i første omgang henvende Dem til leverandøren af udstyret.•

Nederlands

„Dit apparaat is goedgekeurd volgens Beschikking 98/482/EG van de Raad voor de pan-Europese aansluiting van enkelvoudige eindapparatuur op het openbare geschakelde telefoonnetwerk (PSTN). Gezien de verschillen tussen de individuele PSTN's in de verschillende landen, biedt deze goedkeuring op zichzelf geen onvoorwaardelijke garantie voor een succesvolle werking op elk PSTN-netwerkaansluitpunt.

Neem bij problemen in eerste instantie contact op met de leverancier van het apparaat.”.

English

“The equipment has been approved in accordance with Council Decision 98/482/EC for pan-European single terminal connection to the public switched telephone network (PSTN). However, due to differences between the individual PSTNs provided in different countries, the approval does not, of itself, give an unconditional assurance of successful operation on every PSTN network termination point.

In the event of problems, you should contact your equipment supplier in the first instance.”

Suomi

”Tämä laite on hyväksytty neuvoston päätöksen 98/482/EY mukaisesti liitettäväksi yksittäisenä laitteena yleiseen kytkentäiseen puhelinverkkoon (PSTN) EU:n jäsenvaltioissa. Eri maiden yleisten kytkentäisten puhelinverkkojen välillä on kuitenkin eroja, joten hyväksyntä ei sellaisenaan takaa häiriötöntä toimintaa kaikkien yleisten kytkentäisten puhelinverkkojen liityntäpisteissä.

Ongelmien ilmetessä ottakaa viipymättä yhteyttä laitteen toimittajaan.”

Français

•Cet équipement a reçu l'agrément, conformément à la décision 98/482/CE du Conseil, concernant la connexion paneuropéenne de terminal unique aux réseaux téléphoniques publics commutés (RTPC). Toutefois, comme il existe des différences d'un pays à l'autre entre les RTPC, l'agrément en soi ne constitue pas une garantie absolue de fonctionnement optimal à chaque point de terminaison du réseau RTPC.

En cas de problème, vous devez contacter en premier lieu votre fournisseur.•

Deutsch

„Dieses Gerät wurde gemäß der Entscheidung 98/482/EG des Rates europaweit zur Anschaltung als einzelne Endeinrichtung an das öffentliche Fernsprechnetz zugelassen. Aufgrund der zwischen den öffentlichen Fernsprechnetzen verschiedener Staaten bestehenden Unterschiede stellt diese Zulassung an sich jedoch keine unbedingte Gewähr für einen erfolgreichen Betrieb des Geräts an jedem Netzabschlußpunkt dar.

Falls beim Betrieb Probleme auftreten, sollten Sie sich zunächst an ihren Fachhändler wenden.“

Ελληνικά

«Ο εξοπλισμός έχει εγκριθεί για πανευρωπαϊκή σύνδεση μεμονωμένου τερματικού με το δημόσιο τηλεφωνικό δίκτυο μεταγωγής (PSTN), σύμφωνα με την απόφαση 98/482/ΕΚ του Συμβουλίου. Ωστόσο, επειδή υπάρχουν διαφορές μεταξύ των επιμέρους PSTN που παρέχονται σε διάφορες χώρες, η έγκριση δεν παρέχει απ' αυτής ανεπιφύλακτη εξασφάλιση επιτυχούς λειτουργίας σε κάθε σημείο απόληξης του δικτύου PSTN.

Εάν ανακύψουν προβλήματα, θα πρέπει κατ' αρχάς να απευθύνεστε στον προμηθευτή του εξοπλισμού σας.»

Italiano

«La presente apparecchiatura terminale è stata approvata in conformità della decisione 98/482/CE del Consiglio per la connessione paneuropea come terminale singolo ad una rete analogica PSTN. A causa delle differenze tra le reti dei differenti paesi, l'approvazione non garantisce però di per sé il funzionamento corretto in tutti i punti di terminazione di rete PSTN.

In caso di problemi contattare in primo luogo il fornitore del prodotto.»

Português

«Este equipamento foi aprovado para ligação pan-europeia de um único terminal à rede telefónica pública comutada (RTPC) nos termos da Decisão 98/482/CE. No entanto, devido às diferenças existentes entre as RTPC dos diversos países, a aprovação não garante incondicionalmente, por si só, um funcionamento correcto em todos os pontos terminais da rede da RTPC.

Em caso de problemas, deve entrar-se em contacto, em primeiro lugar, com o fornecedor do equipamento.»

Español

«Este equipo ha sido homologado de conformidad con la Decisión 98/482/CE del Consejo para la conexión paneuropea de un terminal simple a la red telefónica pública conmutada (RTPC). No obstante, a la vista de las diferencias que existen entre las RTPC que se ofrecen en diferentes países, la homologación no constituye por sí sola una garantía incondicional de funcionamiento satisfactorio en todos los puntos de terminación de la red de una RTPC.

En caso de surgir algún problema, procede ponerse en contacto en primer lugar con el proveedor del equipo.»

Svenska

”Utrustningen har godkänts i enlighet med rådets beslut 98/482/EG för alleuropeisk anslutning som enskild terminal till det allmänt tillgängliga kopplade telenätet (PSTN). På grund av de skillnader som finns mellan telenätet i olika länder utgör godkännandet emellertid inte i sig självt en absolut garanti för att utrustningen kommer att fungera tillfredsställande vid varje telenätsanslutningspunkt.

Om problem uppstår bör ni i första hand kontakta leverantören av utrustningen.”

คำประกาศการปฏิบัติตามระเบียบข้อบังคับด้านสิ่งแวดล้อมของผลิตภัณฑ์

ASUS ดำเนินการตามแนวคิดการออกแบบสีเขียว เพื่อออกแบบและผลิตผลิตภัณฑ์ของเรา และทำให้มั่นใจว่าแต่ละสถานะของรอบชีวิตผลิตภัณฑ์ของผลิตภัณฑ์ ASUS นั้นสอดคล้องกับระเบียบข้อบังคับด้านสิ่งแวดล้อมของโลก นอกจากนี้ ASUS ยังเปิดเผยข้อมูลที่เกี่ยวข้องกับข้อกำหนดของระเบียบข้อบังคับด้วย

โปรดดูที่ <http://csr.asus.com/Compliance.htm> สำหรับการเปิดเผยข้อมูลเกี่ยวกับความสอดคล้องกับข้อกำหนดของระเบียบข้อบังคับของ ASUS

EU REACH และมาตรา 33

เราเผยแพร่สารเคมีที่ใช้ในผลิตภัณฑ์ของเราซึ่งสอดคล้องกับกรอบการทำงานของข้อบังคับ REACH (การลงทะเบียน, การประเมิน, การอนุมัติ และข้อจำกัดของสารเคมี) ไว้ที่เว็บไซต์ <http://csr.asus.com/english/REACH.htm>

EU RoHS

ผลิตภัณฑ์นี้สอดคล้องกับข้อกำหนด EU RoHS สำหรับรายละเอียดเพิ่มเติม ดู <http://csr.asus.com/english/article.aspx?id=35>

การรีไซเคิลของ ASUS / บริการนำกลับ

โปรแกรมการรีไซเคิลและนำกลับของ ASUS มาจากความมุ่งมั่นของเราในการสร้างมาตรฐานสูงสุดสำหรับการปกป้องสิ่งแวดล้อมของเรา เราเชื่อว่าการให้ทางแก้ปัญหาค่าของเรากลุ่มของเรา จะทำให้สามารถรีไซเคิลผลิตภัณฑ์ แบตเตอรี่ และชิ้นส่วนอื่นๆ รวมทั้งวัสดุบรรจุภัณฑ์ของเราอย่างมีความรับผิดชอบ

โปรดไปที่ <http://csr.asus.com/english/Takeback.htm> สำหรับข้อมูลในการรีไซเคิลอย่างละเอียดในภูมิภาคต่างๆ

ข้อกำหนดการออกแบบเพื่อสิ่งแวดล้อม

สหภาพยุโรปได้ประกาศกรอบการทำงานสำหรับการตั้งข้อกำหนดในการออกแบบเพื่อสิ่งแวดล้อม สำหรับผลิตภัณฑ์ที่มีความเกี่ยวข้องกับด้านพลังงาน (2009/125/EC) มาตรการการดำเนินการเฉพาะ มีวัตถุประสงค์เพื่อปรับปรุงประสิทธิภาพด้านสิ่งแวดล้อมของผลิตภัณฑ์ที่เฉพาะเจาะจง หรือในผลิตภัณฑ์หลายประเภท ASUS ให้ข้อมูลผลิตภัณฑ์บนเว็บไซต์ CSR สามารถพบข้อมูลเพิ่มเติมได้ที่ <https://csr.asus.com/english/article.aspx?id=1555>

ผลิตภัณฑ์ที่ผ่านการรับรอง ENERGY STAR



ENERGY STAR เป็นโครงการที่ทำงานร่วมกันระหว่างตัวแทนการปกป้องสิ่งแวดล้อมของสหรัฐอเมริกา และกระทรวงพลังงานของสหรัฐอเมริกา เพื่อช่วยพวกเราทุกคนประหยัดเงิน และป้องกันสิ่งแวดล้อมด้วยการใช้ผลิตภัณฑ์และหลักปฏิบัติที่มีประสิทธิภาพด้านพลังงาน

ผลิตภัณฑ์ ASUS ทุกรุ่นที่มีโลโก้ ENERGY STAR สอดคล้องกับมาตรฐาน ENERGY STAR และตามค่าเริ่มต้นจะมีการเปิดคุณสมบัติการจัดการพลังงานไว้ จอภาพถูกตั้งค่าโดยอัตโนมัติให้สลีปเมื่อผู้ใช้ไม่มีกิจกรรมใด ๆ ภายใน 10 นาที; คอมพิวเตอร์ถูกตั้งค่าโดยอัตโนมัติให้สลีปเมื่อผู้ใช้ไม่มีกิจกรรมใด ๆ ภายใน 30 นาที ในการปลุกคอมพิวเตอร์ของคุณ คลิกเมาส์ กดปุ่มใด ๆ บนแป้นพิมพ์ หรือกดปุ่มเพาเวอร์

โปรดเยี่ยมชมที่ <http://www.energystar.gov/powermanagement> สำหรับข้อมูลอย่างละเอียดเกี่ยวกับการจัดการพลังงาน และประโยชน์ต่อสิ่งแวดล้อม นอกจากนี้ โปรดเยี่ยมชมที่ <http://www.energystar.gov> สำหรับข้อมูลอย่างละเอียดเกี่ยวกับโครงการร่วมมือ ENERGY STAR

หมายเหตุ: Energy Star ไม่ได้รับการสนับสนุนบน FreeDOS และระบบปฏิบัติการที่ใช้ Linux

ผลิตภัณฑ์ที่ลงทะเบียน EPEAT

การเปิดเผยข้อมูลด้านสิ่งแวดล้อมที่สำคัญต่อสาธารณะสำหรับผลิตภัณฑ์ที่ลงทะเบียน EPEAT (เครื่องมือการประเมินด้านสิ่งแวดล้อมของผลิตภัณฑ์อิเล็กทรอนิกส์) ของ ASUS มีอยู่ที่ <https://csr.asus.com/english/article.aspx?id=41> สามารถพบข้อมูลเพิ่มเติมเกี่ยวกับโปรแกรม EPEAT และคำแนะนำในการซื้อได้ที่ www.epeat.net

ประกาศเกี่ยวกับความสอดคล้องของสหภาพยุโรป แบบย่อ

ASUSTek Computer Inc. ขอประกาศในที่นี้ว่าอุปกรณ์นี้มีความสอดคล้องกับความต้องการที่จำเป็นและเงื่อนไขที่เกี่ยวข้องอื่น ๆ ของบทบัญญัติข้อกำหนด 2014/53/EU เนื้อหาที่สมบูรณ์ของประกาศความสอดคล้องกับ EU มีอยู่ที่ <https://www.asus.com/support/>

การทำงานของ WiFi ที่ 5150-5350MHz ถูกจำกัดให้ใช้ในอาคารสำหรับประเทศที่แสดงในตาราง:

AT	BE	BG	CZ	DK	EE	FR
DE	IS	IE	IT	EL	ES	CY
LV	LI	LT	LU	HU	MT	NL
NO	PL	PT	RO	SI	SK	TR
FI	SE	CH	UK	HR		

