

NW9840
Første utgave
Desember 2014



HDMI[®]
HIGH-DEFINITION MULTIMEDIA INTERFACE

Bærbare PC

Elektronisk håndbok

ASUS[®]
IN SEARCH OF INCREDIBLE

Opphavsrettinformasjon

Ingen deler av denne manualen, inkludert produkter og programvare som beskrives i den, kan reproduseres, overføres, skrives av, lagres i et gjenoppsettningssystem, eller oversettes til et annet språk i enhver form eller på enhver måte, bortsett fra dokumentasjon oppbevart av kjøperen for sikkerhetskopiformål, uten særlig skriftlig tillatelse av ASUSTeK COMPUTER INC. ("ASUS").

ASUS ANBRINGER DENNE MANUALEN SOM DEN FREMGÅR UTEN GARANTI AV NOE SLAG, HELLER IKKE UTRYKKELIG ELLER INDIREKTE, INKLUDERT MEN IKKE BEGRENSET TIL DEM INDIREKTE GARANTIER ELLER FORHOLD AV OMSETTELIGHET ELLER DUGELIGHET FOR ET SPEIELT FORMÅL. I INGEN TILFELLER SKAL ASUS, DETS LEDERE, OFFISERER, ANSATTE ELLER AGENTER HOLDES ANSVARLIGE FOR ENHVER INDIREKTE, SPEIELLE, TILFELDIGE ELLER KONSEKVENTE SKADE (INKLUDERT SKADER FRA TAP AV FORTJENESTE, TAP AV FORRETNING, TAP AV BRUK ELLER DATA, DRIFTSFORSTYRRELSE I BEDRIFTEN OG LIGNENDE), SELV OM ASUS HAR BLITT UNDERRETTET OM MULIGHETENE FOR SLIKE SKADER OPPSTÅTT FRA ENHVER DEFEKT ELLER FEIL I DENNE MANUALEN ELLER PRODUKTET.

Produkter og bedriftsnavn som dukker opp i denne manualen er muligens registrerte varemerker eller opphavsrett av deres respektive firmaer og brukes kun for identifisering eller forklaring og til eierens fordel, uten hensikt til å krenke.

SPEISIFIKASJONER OG INFORMASJON SOM FINNES I DENNE MANUALEN ER UTFORMET KUN FOR INFORMASJONSBRUK OG KAN ENDRES TIL ENHVER TID UTEN BESKJED OG BØR IKKE TOLKES SOM EN FORPLIKTELSE AV ASUS. ASUS TAR INGEN ANSVAR FOR FEIL ELLER UNØYAKTIGHETER SOM KAN BEFINNE SEG I DENNE MANUALEN, INKLUDERT FOR PRODUKTER OG PROGRAMVARE SOM BESKRIVES I DEN.

Copyright © 2014 ASUSTeK COMPUTER INC. Ettertrykk forbudt.

Ansvarsbegrensning

Forhold kan dukke opp hvor grunnet en feil fra ASUS sin side eller annet ansvar fra dem du kan ha rett på å få dekket skader fra ASUS. I hvert slikt tilfelle, uavhengig av grunnen til at du har rett på å få dekket skader fra ASUS, er ASUS ikke ansvarlig for noe mer enn kroppsskader (inkludert død) og skader på eiendom og personlige eiendeler; eller andre faktiske og direkte skader resultatet fra utelatelse eller feil av utføring av rettsplikter under denne Garantierklæringen, opp til gjeldende overtakelseskurs for hvert produkt.

ASUS vil kun være ansvarlige for eller erstatte deg for tap, skader eller krav basert i kontrakt, forvoldt skade eller krenkelser under denne Garantierklæringen.

Denne begrensningen gjelder også for ASUS leverandører og forhandlere. Det er maksimum for hva ASUS, dets leverandører og din forhandler er ansvarlig for kollektivt.

UNDER INGEN OMSTENDIGHETER ER ASUS ANSVARLIG FOR NOE AV FØLGENDE: (1) TREDJEMANNS KRAV MOT DEG FOR SKADER; (2) TAP AV, ELLER SKADE PÅFØRT, DINE ARKIVER ELLER DATA; ELLER (3) SPEIELLE, TILFELDIGE ELLER INDIREKTE SKADER ELLER FOR ENHVER ØKONOMISK FØLGENDE SKADE (INKLUDERT TAP AV FORTJENESTE ELLER OPPSPARTE MIDLER), SELV OM ASUS, DETS LEVERANDØRER ELLER DIN FORHANDLER ER INFORMERT OM MULIGHETEN.

Service og support

Besøk vårt flerspråkelige nettsted på <http://support.asus.com>

Innhold

Om denne håndboken	6
Begreper brukt i denne håndboken	8
Ikoner	8
Skrifttyper.....	8
Sikkerhetshensyn	9
Bruke den bærbare PC-en	9
Ta vare på den bærbare PC-en.....	10
Riktig deponering.....	11

Kapittel 1: Maskinvareoppsett

Bli kjent med den bærbare PC-en din	14
Sett ovenfra.....	14
Bunn	18
Høyresiden	20
Venstresiden.....	21
Forsiden.....	23

Kapittel 2: Bruke den bærbare PC-en

Komme i gang.....	26
Lad opp den bærbare PC-en.....	26
Løft for å åpne skjermen.....	28
Trykk på strømknappen.....	28
Bevegelser for styreplaten.....	29
Bruke tastaturet.....	35
Funksjonstaster	35
Windows® 8.1 taster	36

Kapittel 3: Arbeide med Windows® 8.1

Starte opp for første gang	38
Windows® brukergrensesnitt.....	39
Startskjerm	39
Hotspots.....	40
Startknapp	43

Tilpasse Start-skjermen	45
Jobbe med Windows®-applikasjoner.....	46
Starte applikasjoner.....	46
Tilpasse apper.....	46
Lukke applikasjoner.....	47
Tilgang til Apper-skjermen	48
Charms-verktøylinjen.....	50
Snap-funksjon.....	53
Andre tastaturnarveier	55
Koble til trådløse nettverk	57
Wi-Fi-kobling.....	57
Bluetooth	58
Aireplane mode(Flymodus)	59
Koble til kablede nettverk	60
Konfigurere en dynamisk IP/PPPoE-nettverksforbindelse.....	60
Konfigurere en statisk IP-nettverkstilkobling.....	61
Slå av den bærbare PC-en	62
Sette den bærbare PC-en i hvilemodus.....	62
Windows® 8.1-låseskjerm.....	63
Slik går du videre fra den låste skjermen	63
Tilpasse låseskjermen.....	64

Kapittel 4: Selvtest (POST = Power-On Self Test)

Selvtest (POST = Power-On Self Test)	68
Bruke POST til å få tilgang til BIOS og feilsøke	68
BIOS	68
Tilgang til BIOS	68
BIOS-innstillinger	69
Gjenopprette systemet ditt.....	79
Aktivere et gjenopprettingsalternativ	81

Kapittel 5: Oppgradere den bærbare PC-en

Installere en RAM-modul (Random Access Memory).....	84
---	----

Tips og ofte stilte spørsmål (OSS)

Nyttige tips for den bærbare PC-en	88
Maskinvare-OSS.....	89
Programvare-OSS.....	92

Tillegg

Informasjon om DVD-ROM-stasjonen (på utvalgte modeller)	96
Informasjon om Blu-ray ROM-stasjon (på enkelte modeller).....	98
Samsvar for det interne modemet	98
Oversikt	99
Nettverkskompatibilitets erklæring.....	99
Ikke-tale-utstyr	99
Kunngjøring fra Federal Communications Commission	101
Forsiktighetserklæring om eksponering av FCC Radiofrekvens (RF)	102
Konformitetserklæring (R&TTE direktiv 1999/5/EU)	103
CE-merking	103
Trådløs operasjonskanal for ulike domener.....	104
Begrenset trådløse frekvensbånd for Frankrike	104
UL sikkerhetsmerknader	106
Sikkerhetskrav til strøm.....	107
Merknader for TV-tuner.....	107
REACH merknader	107
Produktmerknad fra Macrovision Corporation.....	107
Unngå hørselstap	107
Forhåndsregler for Norden (for lithium-ion batterier)	108
Sikkerhetsinformasjon den optiske stasjonen.....	109
CTR 21-godkjenning (for Bærbar PC-er med innebygd modem).....	110
Produktet er i samsvar med Energy Star	112
Økologisk merke for EU	112
Erklæring om samsvar med globale miljøregelverk	113
ASUS-resirkulering / Returtjenester.....	113

Om denne håndboken

Denne håndboken inneholder informasjon om maskinvare- og programvarefunksjonene til den bærbare PC-en, inndelt i følgende kapitler:

Kapittel 1: Maskinvareoppsett

Dette kapitlet forklarer maskinvarekomponentene til den bærbare PC-en.

Kapittel 2: Bruke den bærbare PC-en

Dette kapitlet viser deg hvordan du bruker de forskjellige delene til den bærbare PC-en.

Kapittel 3: Arbeide med Windows® 8.1

Dette kapitlet gir en oversikt over bruk av Windows® 8.1 på den bærbare PC-en.

Kapittel 4: Selvtest (POST = Power-On Self Test)

Dette kapitlet viser deg hvordan du bruker POST til å endre innstillingene til den bærbare PC-en.

Kapittel 5: Oppgradere den bærbare PC-en

Dette kapitlet guider deg gjennom utskifting og oppgradering av deler på den bærbare PC-en.

Tips og ofte stilte spørsmål (OSS)

Dette avsnittet inneholder noen anbefalte tips, maskinvare-OSS og programvare-OSS du kan lese for å vedlikeholde og løse problemer med den bærbare PC-en.

Tillegg

Denne delen inneholder merknader og sikkerhetserklæringer for den bærbare PC-en.

Begreper brukt i denne håndboken

For å utheve viktig informasjon i denne håndboken, presenteres noe tekst på denne måten:

VIKTIG! Denne meldingen inneholder vitale instruksjoner som må følges for å fullføre en oppgave.

TIPS: Denne meldingen inneholder tilleggsinformasjon og tips som kan hjelpe deg med å fullføre oppgaver.

ADVARSEL! Denne meldingen inneholder viktig informasjon som må følges når du utfører visse oppgaver av sikkerhetsgrunner, slik at du ikke skader din bærbare PC og komponentene i den.

Ikoner

Ikonene nedenfor viser hvilken enhet som kan brukes for å fullføre oppgaver eller prosedyrer på din bærbare PC.



= Bruk styreplaten.



= Bruk tastaturet.

Skrifttyper

Fet = Dette indikerer en meny eller et element som skal velges.

Kursiv = Dette viser til avsnitt som du kan lese i denne bruksanvisningen.

Sikkerhetshensyn

Bruke den bærbare PC-en



Denne bærbare PC-en bør kun brukes i miljøer med temperaturer mellom 5°C (41°F) og 35°C (95°F).



Referer til klassifiseringsmerkelappen på bunnen av Bærbare PC'en og sørg for at strømadapteren din samsvarer med klassifiseringen.



Den bærbare PC-en må ikke plasseres i fanget ditt eller andre deler av kroppen. Dette for å forhindre ubehag eller skade fra varmeeksponering.



Ikke bruk skadete strømledninger, tilbehør eller andre ytre utstyrsenheter.



Mens den er slått på, sørg for at du ikke bærer eller dekker til den bærbare PC-en med noen gjenstander som kan redusere luftsirkulasjon.



Ikke plasser den bærbare PC-en på ujevne eller ustabile overflater.



Du kan sende den bærbare PC-en gjennom røntgenmaskiner (brukes på gjenstander som er plassert på transportbånd), men ikke utsett den for magnetiske detektorer og lesere.



Kontakt flyselskapet ditt for informasjon om relaterte tjenester ombord som kan brukes og restriksjoner som må følges når du bruker den bærbare PC-en ombord.

Ta vare på den bærbare PC-en



Koble fra vekselstrømmen og ta ut batteripakken (hvis gjeldende) før rengjøring av den bærbare PC-en. Bruk en ren cellulosesvamp eller semsket pusseskinn fuktet med en ikke-skurende vaskemiddelopløsning og noen dråper varmt vann. Fjern overflødig fuktighet fra den bærbare PC-en med en tørr klut.



Sterke løsemidler som fortynningsmidler, benzen eller andre kjemikalier må ikke brukes på eller nær den bærbare PC-en.



Ikke plasser gjenstander oppå den bærbare PC-en.



Ikke utsett den bærbare PC-en for sterke magnetiske eller elektriske felter.



Ikke bruk i nærheten av eller utsett den bærbare PC-en for væsker, regn eller fuktighet.



Ikke utsett den bærbare PC-en din for støvete miljø.



Ikke bruk den bærbare PC-en din nær gasslekkasjer.

Riktig deponering



IKKE kast Bærbare PC'en i kommunalt avfall. Dette produktet er designet for å muliggjøre korrekt ombruk av deler samt gjenvinning. Symbolet kryss over en søppelkasse med hjul indikerer at produktet (elektrisk, elektronisk utstyr og kvikksølvholdige knappecellebatterier) ikke skal kastes sammen med husholdningsavfall. Sjekk lokale reguleringer for bortkasting av elektroniske produkter.



IKKE kast batteriet sammen med vanlig husholdningsavfall. Symbolet med en utkrysset søppelkasse betyr at batteriet ikke bør kastes sammen med vanlig husholdningsavfall.

Kapittel 1:

Maskinvareoppsett

Bli kjent med den bærbare PC-en din

Sett ovenfra

TIPS: Layouten til tastaturet kan variere avhengig av region eller land. Dette kan variere avhengig av modellen til den bærbare PC-en.

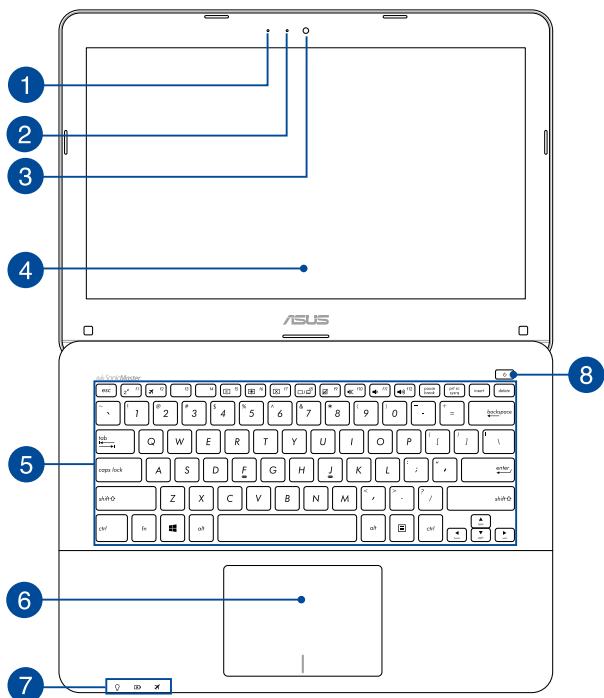

- 1 Mikrofon**

Den innebygde mikrofonen kan brukes for videokonferanse, stemmeberetninger eller enkel lydopptak.
- 2 Kameraindikator**

Kameraindikatoren viser når det innebygde kameraet er i bruk.
- 3 Kamera**

Dette innebygde kameraet lar deg ta bilder eller spille inn videoer med den bærbare PC-en din.
- 4 Skjerm**

Skjermen passer utmerket til å vise bilder, videoer og andre multimediefiler på notatboken.
- 5 Tastatur**

Tastaturet har QWERTY-taster i full størrelse med komfortabel reisedybde for skriving. Det lar deg også bruke funksjonstastene, gir rask tilgang til Windows® og kontrollere andre multimediefunksjoner.

TIPS: Tastaturlayouten varierer avhengig av modell eller område.

6 Styreplate

Styreplaten tillater bruk av multi-bevegelser for å navigere på skjermen, som gir en intuitiv brukeropplevelse. Det simulerer også funksjonene til en vanlig mus.

TIPS: For flere detaljer, se *Bevegelser for styreplaten-delen* i denne håndboken.

7 Statusindikatorer

Statusindikatorene hjelper til med å identifisere gjeldende maskinvarestatus på den bærbare PC-en.



Strømindikator

Strømindikatoren tennes når den bærbare PC-en er slått på og blinker sakte når den bærbare PC-en er i hvilemodus.



Batteriladeindikator med to farger

LED-lampen med to farger gir en visuell indikasjon på batteriets ladestatus. Se følgende tabell for detaljer:

Farge	Status
Fast hvitt	Den bærbare er tilkoblet en strømkilde, lader batteriet og batteristyrken er mellom 95 og 100 %.
Fast oransje	Den bærbare er tilkoblet en strømkilde, lader batteriet og batteristyrken er under 95 %.
Blinker oransje	Den bærbare datamaskinen går på batteristrøm og batteristyrken er mindre enn 10 %.
Lys slukket	Den bærbare datamaskinen går på batteristrøm og batteristyrken er mellom 10 % og 100 %.

Indikator for flymodus

Denne indikatoren tennes når notatbokens flymodus aktiveres.

Tips: når den er aktivert, vil **airplane mode (flymodusen)** deaktivere all trådløs nettverkskobling.

8 Strømknapp

Trykk på strømknappen for å slå den bærbare PC-en på eller av. Du kan også bruke strømknappen til å sette den bærbare PC-en i hvile- eller dvalemodus og vekke den opp fra hvile- eller dvalemodus.

Dersom den bærbare PC-en ikke svarer, trykker du og holder strømknappen i omtrent 10 sekunder til den bærbare PC-en slås av.

Bunn

TIPS: Undersiden kan variere i utseende avhengig av modell.

ADVARSEL! Bunnen på den bærbare PC-en kan bli varm til svært varm ved bruk eller mens batteripakken lades. Når du arbeider med den bærbare PC-en, må du ikke plassere den på overflater som kan blokkere ventilene.

VIKTIG! Batteritiden varierer etter bruk og etter spesifikasjonene for denne bærbare PC-en. Batteripakken kan ikke demonteres.

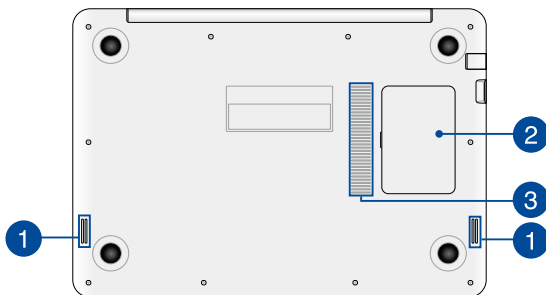

1 Lydhøytalere

De innebygde høytalene gir deg lyd rett fra den bærbare datamaskinen. Lydfunksjonene i denne bærbare datamaskinen reguleres av programvare.

2 Minnemodulrom

Dette rommet beskytter plassen i den bærbare PC-en som er reservert for minnemodulene (RAM).

VIKTIG! Besøk ASUS' servicesenter hvis du vil oppgradere eller bytte ut RAM-modulene dine.

3 Luftventiler

Luftventilene lar kjølig luft komme inn og varm luft komme ut av den bærbare PC-en.

ADVARSEL! Sørg for at papir, bøker, klær, kabler eller andre gjenstander ikke blokkerer noen av luftventilene ellers kan overoppheting oppstå.

Høyresiden

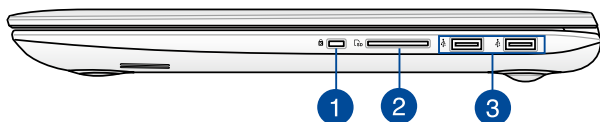

1 Spor for Kensington®-lås

Sporet for Kensington®-lås lar deg sikre den bærbare datamaskinen med Kensington®-kompatible sikkerhetsprodukter.

2 Minnekortleser

Denne bærbare PC-en har et enkelt innebygd minnekortleserspor som støtter SD- og SDXC-kortformater.

3 USB 2.0-port

Denne Universal Serial Bus 2.0 (USB 2.0)-porten er kompatibel med USB 2.0- eller USB 1.1-enheter som tastaturer, pekeenheter, flashdiskstasjoner, eksterne HDD-er, høyttalere, kameraer og skrivere.

Venstresiden

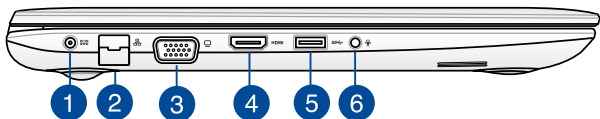

1 Strøminntak

Sett inn den medfølgende strømadapteren i denne porten for å lade batteripakken og forsyne strøm til den bærbare PC-en.

ADVARSEL! Adapteren kan bli varm når den er i bruk. Ikke dekk til adapterne og hold den unna kroppen din mens den er koblet til en strømkilde.

VIKTIG! Bruk bare den medfølgende strømadapteren til å lade batteripakken og forsyne strøm til den bærbare PC-en.

2 LAN-port

Sett nettverkskabelen inn i denne porten for å koble til et lokalt nettverk.

3 VGA-port

Denne porten lar deg koble den bærbare PC-en til en ekstern skjerm.

- 4 HDMI-port**

Denne porten er for en High-Definition Multimedia Interface (HDMI)-kontakt og er HDCP-kompatibel for HD DVD, Blu-ray og annet beskyttet innhold.
- 5 USB 3.0-port**

Denne Universal Serial Bus 3.0 (USB 3.0)-porten gir en overføringshastighet på opptil 5 Gbit/s og er bakoverkompatibel med USB 2.0.
- 6 Kombikontakt for hodetelefonutgang/mikrofoninngang**

Denne porten lar deg koble den bærbare PC-en til høyttalere med forsterker eller hodetelefoner. Denne kontakten kan også brukes til å koble den bærbare datamaskinen til en ekstern mikrofon.

Forsiden

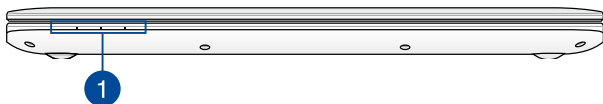

1 Statusindikatorer

Statusindikatorene hjelper til med å identifisere gjeldende maskinvarestatus på den bærbare PC-en.

MERK: Nærmere informasjon finner du i avsnittet *Sett ovenfra* i denne håndboken.

Kapittel 2:

Bruke den bærbare PC-en

Komme i gang

Lad opp den bærbare PC-en.

- Koble AC-strømadapteren til en 100 V ~ 240 V strømkilde.
- Koble DC-strømkontakten inn i den bærbare PC-ens strøminntak (DC).



Lad den bærbare PC-en i **3 timer** før du bruker den i batterimodus for første gang.

TIPS: Strømadapteren kan variere i utseende, avhengig av modell og region.

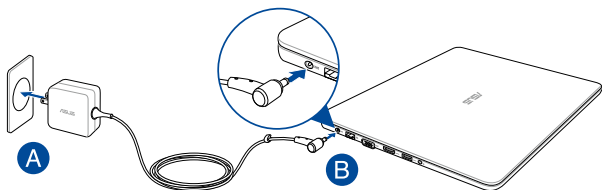

TIPS:

Informasjon om strømadapter:

- Inngangsspenning: 100–240 V vekselstrøm (AC)
 - Inngangsfrekvens: 50–60 Hz
 - Utgående strømstyrke: 2,37 A maks. (45 W) /
3,42 A maks. (65 W)
 - Utgående spenning: 19 V likestrøm (DC)
-

VIKTIG!

- Finn strømkravetiketten på den bærbare datamaskinen og tilsvarende informasjon på strømadapteren, og kontroller at oppgitt inngående/utgående strøm samsvarer. Enkelte datamaskinmodeller kan være merket med flere utgående strømstyrker basert på tilgjengelig varenummer.
 - Sørg for at den bærbare PC-en er koblet til strømadapteren før du slår den på for første gang. Vi anbefaler sterkt at du bruker en jordet stikkontakt når du bruker den bærbare PC-en med en strømadapter.
 - Stikkontakten må være lett tilgjengelig og i nærheten av den bærbare PC-en.
 - Trekk ut strømpluggen fra den bærbare PC-en for å koble den fra strømforsyningen.
-

ADVARSEL!

Les de følgende forholdsreglene for den bærbare PC-ens batteri.

- Batteriet som brukes i denne enheten kan innebære en risiko for brann eller kjemisk forbrenning hvis det fjernes eller demonteres.
 - Rett deg etter de advarende merkelappene for din personlige sikkerhet.
 - Fare for eksplosjon hvis batteriet erstattes med en feil type.
 - Må ikke kastes i et ildsted.
 - Batteriet i den bærbare PC-en må overhodet ikke kortsluttes.
 - Batteriet må overhodet ikke demonteres og settes sammen igjen.
 - Må ikke brukes dersom det oppstår lekkasje.
 - Batteriet og dets tilhørende deler må resirkuleres eller avhendes forsvarlig.
 - Batteriet og andre små komponenter må oppbevares utilgjengelig for barn.
-

Løft for å åpne skjermen.

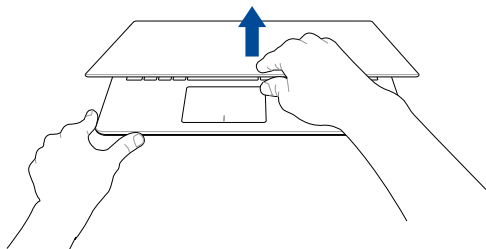

Trykk på strømknappen.

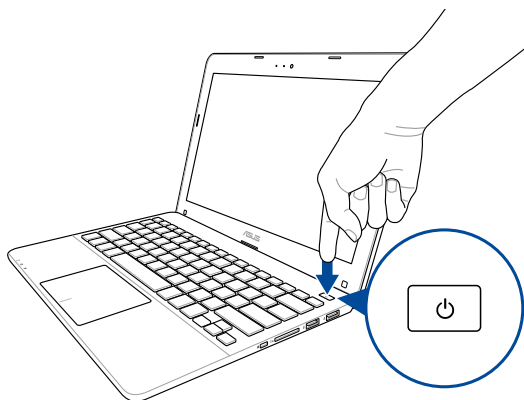

Bevegelser for styreplaten

Bevegelser gjør at du kan starte programmer og få tilgang til innstillingene på din bærbare PC. Se følgende illustrasjoner når du bruker håndbevegelser på styreplaten.

Flytte pekeren

Du kan trykke eller klikke hvor som helst på styreplaten for å aktivere pekeren, og deretter skyve fingeren på styreplaten for å flytte pekeren på skjermen.

Skyv horisontalt

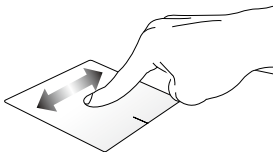

Skyv vertikalt

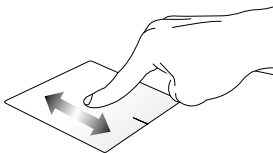

Skyv diagonalt

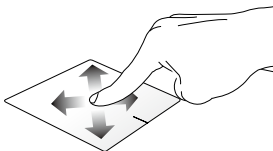

Sådan bruges berøringspladen

Trykk/dobbeltrykk

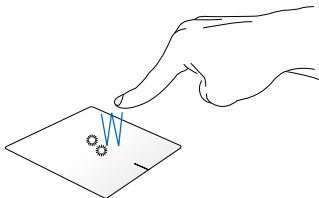

- I Start-skjermen, tryk på en app for å starte den.
- I skrivebordsmodus, dobbeltrykk et element for å starte den.

Dra og slipp

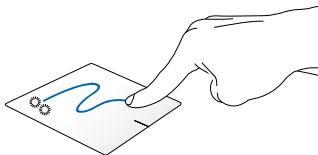

Dobbelklikk et element, skyv deretter samme finger uten å løfte den av styreplaten. For å slippe elementet på dens nye plassering, løfter du fingeren fra styreplaten.

Venstreklikk

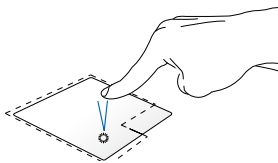

- På Start-skjermen, klikk en app for å starte den.
- I Skrivebord-modus, dobbeltklikk en applikasjon for å starte den.

Høyreklikk

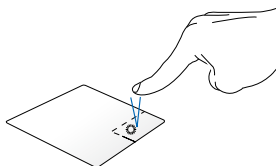

- På Start-skjermen, klikk en app for å velge den og start innstillingsverktøylinjen. Du kan også trykke på denne knappen for å starte **All Apps (Alle apper)**-verktøylinjen.
- I Skrivebord-modus, bruk denne knappen til å åpne høyreklikkmenyen.

TIPS: Områdene innenfor den stiplede linjen representerer plasseringene av venstre museknapp og høyre museknapp på styreplaten.

Sveiping fra øvre kant

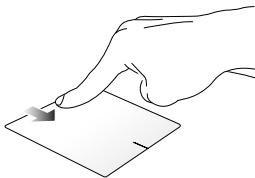

- I Start-skjermen, sveip fra øvre kant for å starte linjen **All apps (Alle apper)**.
- I en app som kjører, sveip fra øvre kant for å se menyen.

Sveiping fra venstre kant

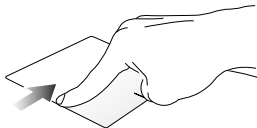

Sveip fra venstre kant for å blande apper som kjører.

Sveiping fra høyre kant

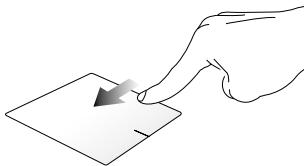

Sveip fra høyre kant for å starte **Charms bar (Charms-verktøylinjen)**.

To fingers bevegelser

Trykk

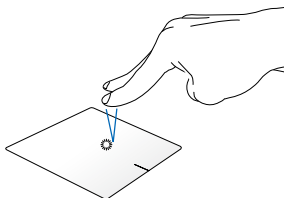

Trykk to fingre på styreplaten for å simulere høyreklikkfunksjonen.

Roter

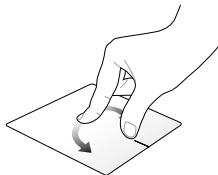

Slik roteres et bilde i Windows® Bildevisningsprogram: Legg to fingre på styreplaten og vri deretter én finger med eller mot urviseren mens den andre står i ro.

To fingers rulling (opp/ned)

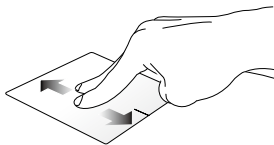

Skyv to fingre for å bla opp eller ned.

To fingers rulling (venstre/høyre)

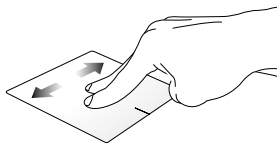

Skyv to fingre for å bla til venstre eller høyre.

Zoom ut

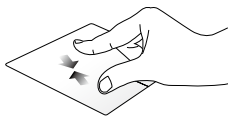

Før to fingre sammen på styreplaten.

Zoom inn

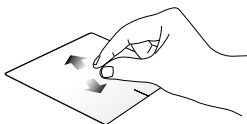

Spre to fingre fra hverandre på styreplaten.

Dra og slipp

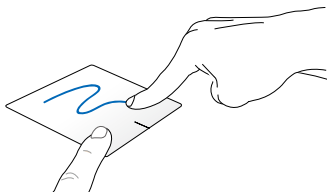

Velg et element og trykk deretter og hold venstre klikknapp. Med den andre fingeren din, skyv ned styreplaten for å dra og slippe elementet til et nytt sted.

Bruke tastaturet

Funksjonstaster

Funksjonstastene på den bærbare PC-ens tastatur kan utløse følgende kommandoer:

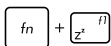

Setter den bærbare pc-en i **sleep mode (hvilemodus)**



Skrur **airplane mode (flymodus)** av eller på

Tips: når den er aktivert, vil **airplane mode (flymodusen)** deaktivere all trådløs nettverkskobling.



Reduserer lysstyrken på skjermen



Øker lysstyrken på skjermen



Skrur av skjermen



Bytter visningsmodus

Tips: sørg for at den eksterne skjermen er koblet til din bærbare pc.



Aktiverer eller deaktiverer styreplaten.



skrur av eller på høyttaleren



skrur ned volumet på høyttaleren



skrur opp volumet på høyttaleren

Windows® 8.1 taster

Det er to spesielle Windows®-taster på den bærbare PC-ens tastatur som brukes som under:



Trykk på denne tasten for å gå tilbake til Start-skjermen. Hvis du allerede er på Start-skjermen, trykker du på denne tasten for å gå tilbake til den siste appen du åpnet.



Trykk på denne tasten for å simulere høyreklikkfunksjoner.

Kapittel 3:

Arbeide med Windows® 8.1

Starte opp for første gang

Når du starter datamaskinen din for første gang, vises en serie med skjermer for å hjelpe deg med konfigurering av de grunnleggende innstillingene på Windows® 8.1-operativsystemet.

Slik starter du opp den bærbare PC-en for første gang:

1. Trykk på strømknappen på din bærbare PC. Vent et par minutter til oppsettsskjermen vises.
2. Fra oppsettsskjermen, velg et språk som skal brukes på den bærbare PC-en.
3. Les nøye gjennom lisensvilkårene. Velg **I accept (Jeg godtar)**.
4. Følg anvisningene på skjermen for å konfigurere følgende grunnleggende elementer:
 - Personlig tilpasning
 - Kom på nett
 - Innstillinger
 - Din konto
5. Når du har konfigurert de grunnleggende elementene, fortsetter Windows® 8.1 med å installere apper og foretrukne innstillinger. Sørg for at den bærbare PC-en er slått på under hele installasjonsprosessen.
6. Når installasjonsprosessen er fullført, vises Startskjermen.

Windows® brukergrensesnitt

Windows® 8.1 leveres med et brukergrensesnitt (UI = user interface) basert på fliser, som lar deg organisere og bruke Windows®-apper fra startskjermen på en enkel måte. Det har også følgende funksjoner som kan brukes mens du jobber på den bærbare datamaskinen.

Startskjerm

Startskjermen kommer opp når du har logget inn på brukerkontoen din. Den hjelper deg med å organisere alle programmene og applikasjonene du trenger på ett sted.

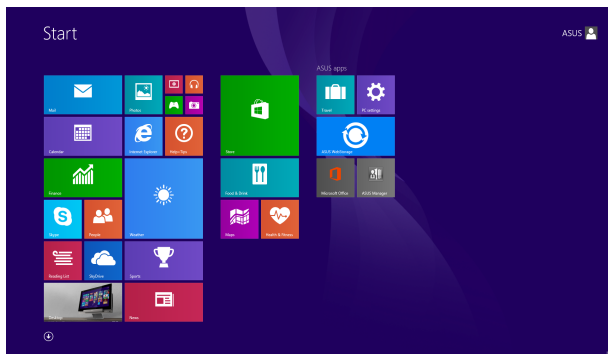

Windows®-applikasjoner

Dette er apper som er festet på Start-skjerm og som vises i flisformat for enkel tilgang.

TIPS: Noen applikasjoner krever at du logger inn på din Microsoft-konto for å starte ordentlig.

Hotspots

Hotspots på skjermen gjør at du kan starte programmer og få tilgang til innstillingene på din bærbare PC. Funksjonene på disse hotspotene kan aktiveres med styreplaten.

Hotspots på en applikasjon som har startet

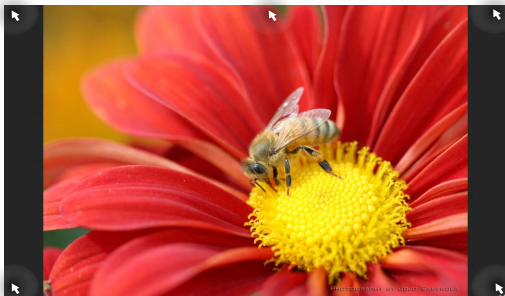

Hotspots på Start-skjermen

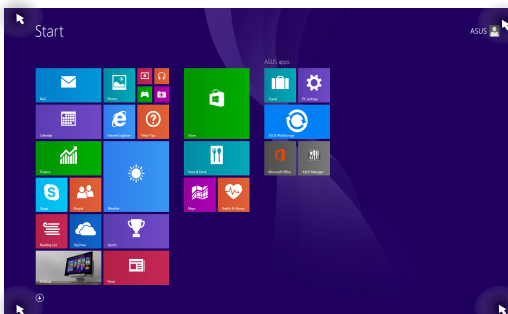

Hotspot

Hva den gjør

øvre venstre hjørne

Hold musepekeren i øvre venstre hjørne og trykk deretter på miniatyrbildet av forrige applikasjon for å gå tilbake til den.

Hvis du har startet mer enn en applikasjon, dra pekeren ned for å vise alle applikasjoner som er i gang.

nedre venstre hjørne

Fra skjermen til en app som kjører:

Hold musepekeren din i nedre venstre hjørne, og trykk  for å gå tilbake til Start-skjermen.

TIPS: Du kan også trykke på Windows-tasten  på tastaturet for å gå tilbake til Start-skjermen.

Fra Start-skjermen:

Hold musepekeren din i nedre venstre hjørne, og trykk  for å gå tilbake til den appen.

Hotspot

Hva den gjør

øverst på midten

Hold musepekeren på øvre side til den forandrer seg til et håndikon. Dra applikasjonen og slipp den et annet sted.

TIPS: Denne hotspot-funksjonen fungerer bare på en applikasjon som kjører eller når du vil bruke Snap-funksjonen. For flere detaljer, se Snap-funksjonen under *Arbeide med Windows®-apper*.

øvre og nedre høyre hjørne

Hold musepekeren i øvre eller nedre høyre hjørne for å starte **Charms bar (Charm-verktøylinje)**.

Startknapp

Windows 8.1 har Start-knappen, som lar deg bytte mellom de to siste appene du åpnet. Start-knappen kan brukes fra Start-skjermen, i Skrivebord-modus, og på hvilken som helst app som er åpen på skjermen.

Start-knappen på Start-skjermen

MERK: Fargen på Start-knappen varierer avhengig av skjerminnstillingene du valgte for Start-skjermen.

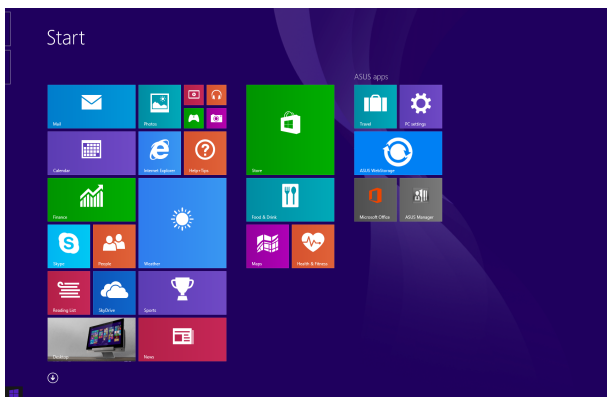

Hold musepekeren over venstre hjørne på Start-skjermen eller en åpen app for å åpne Start-knappen.

Start-knappen i Skrivebord-modus

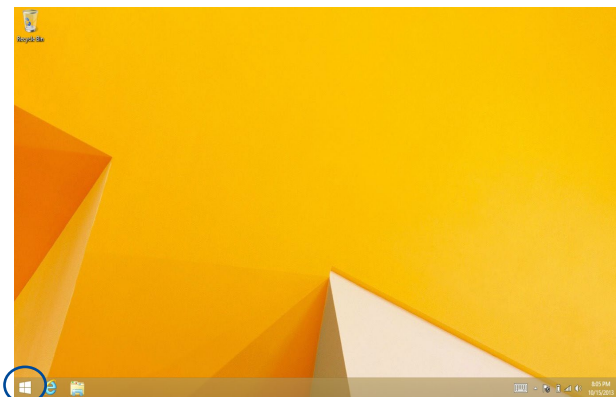

Kontekstmenyen

Kontekstmenyen vises som en boks fylt med rask tilgang til noen av programmene i Windows® 8.1 når du trykker og holder på Start-knappen.

Hurtigmenyen inneholder også følgende alternativer for å slå av den bærbare PC-en: logg av, hvilemodus, avslutt, start på nytt.

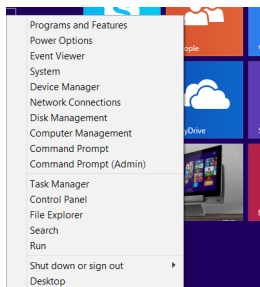

Tilpasse Start-skjermen

I Windows® 8.1 kan du også tilpasse startskjermen slik at du kan starte direkte på Skrivebordmodus og tilpasse organiseringen av appene på skjermen.

Slik tilpasser du innstillingene på Start-skjermen:

1. Start skrivebordet.
2. Høyreklikk hvor som helst på oppgavelinjen, unntatt på Start-knappen, for å åpne popup-vinduet.
3. Klikk på **Properties (Egenskaper)**, og velg kategorien **Navigation (Navigasjon)** for å velge alternativene du vil bruke for navigasjon og startskjermen.

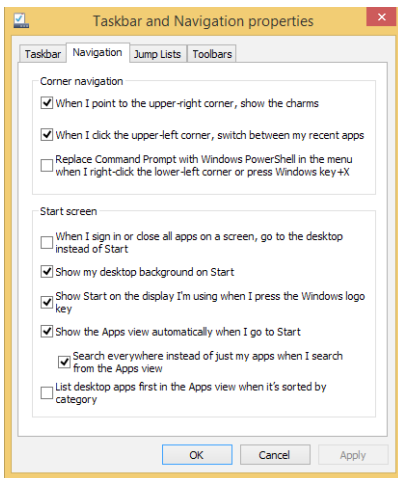

4. Trykk på **Apply (Bruk)** for å lagre de nye innstillingene, og avslutt.

Jobbe med Windows®-applikasjoner



Bruk styreplaten eller tastaturet på din bærbare PC til å starte og tilpasse applikasjoner.

Starte applikasjoner



Plasser musepekeren over applikasjonen og venstreklikk eller trykk én gang for å starte den.



Trykk på  to ganger og bruk piltastene for å bla gjennom applikasjonene. Trykk på  for å starte en app.

Tilpasse apper

Du kan flytte, endre størrelse eller løsne applikasjoner fra Start-skjermen med følgende trinn.

Flytte apper



For å flytte en applikasjon, dobbelttrykk på den og dra og slipp den dit du vil ha den.

Endre størrelse på apper



Høyreklikk på appen aktivere innstillingslinjen, trykk  og velg en størrelse for appflis.

Løsne apper



Høyreklikk på appen for å aktivere **Customize (Tilpass)-** linjen, og trykk .

Lukke applikasjoner



1. Flytt musepekeren til toppen av applikasjonen som er i gang og vent til pekeren forandrer seg til et håndikon.
2. Dra applikasjonen og slipp den nederst på skjermen for å lukke den.



Fra skjermen for startede applikasjoner, trykk på

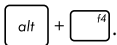

Tilgang til Apper-skjermen

Bortsett fra appene som allerede er festet på Start-skjermen, kan du også åpne andre applikasjoner gjennom Apper-skjermen.

MERK: Faktiske apper vist på skjermen kan variere fra modell til modell. Følgende skjermbilde er bare for referanse.

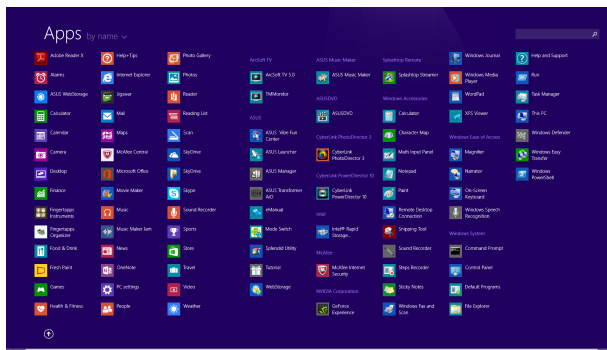

Starte Apper-skjermen

Start Apper-skjermen ved å bruke den bærbare PC-ens styreplate eller tastatur.



Klikk -knappen på Start-skjermen.



Trykk -knappen på Start-skjermen, og trykk



Feste flere applikasjoner på Start-skjermen

Du kan feste flere apper på Start-skjermen med styreplaten.



1. Åpne Alle apper-skjermen
2. Høyreklikk på appene som du vil legge til på Startskjermen.
3. Trykk/klikk på -ikonet for å feste de valgte programmene på Start-skjermen.

Charms-verktøylinjen

Charms-verktøylinjen er en verktøylinje som kan aktiveres på høyre side av skjermen. Den består av flere verktøy som gjør at du kan dele applikasjoner og gi rask tilgang til tilpasning av innstillinger på din bærbare PC.

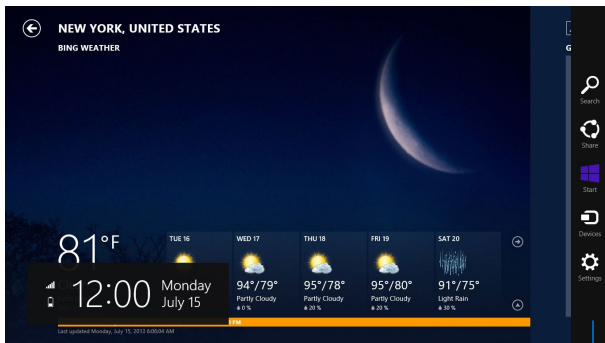

Charms bar

Aktivere Charms-verktøylinjen

TIPS: Når Charms-verktøylinjen blir aktivert, vises den først med hvite ikoner. Bildet ovenfor viser hvordan Charms-verktøylinjen ser ut når den er aktivert.

Bruk styreplaten eller tastaturet på din bærbare PC til å aktivere Charm-verktøylinjen.



Flytt musepekeren til øvre høyre eller venstre hjørne av skjermen.



Trykk på  + 

Inni Charms-verktøylinjen



Search (Søk)

Med dette verktøyet kan du lete etter filer, applikasjoner eller programmer i din bærbare PC.



Share (Del)

Med dette verktøyet kan du dele applikasjoner via sosiale medier eller e-post.



Start

Med dette verktøyet kommer du tilbake til Start-skjermen. Fra Start-skjermen kan du også bruke dette verktøyet for å komme tilbake til en nylig åpnet applikasjon.



Devices (Enheter)

Med dette verktøyet kan du få tilgang til og dele filer med enheter som er koblet til din bærbare PC, som eksempelvis ekstern skjerm eller printer.



Settings (Innstillinger)

Med dette verktøyet kan du få tilgang til innstillingene for din bærbare PC.

Snap-funksjon

Snap-funksjonen viser to apper side om side, som lar deg arbeide eller bytte mellom apper.

VIKTIG! Sørg for at skjermopløsningen til den bærbare PC-en er satt til 1366 x 768 piksler eller mer før du bruker Snap-funksjonen.

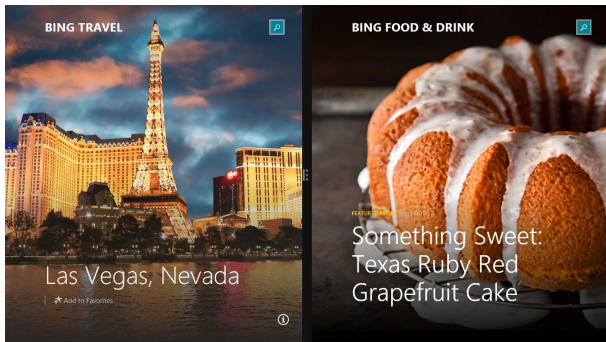

Snap-linje

Bruke Snap

Bruk styreplaten eller tastaturet på din bærbare PC til å aktivere og bruke Snap.



1. Start appen som du vil snappe.
2. Før musepekeren til toppen av skjermen.
3. Når pilen forandrer seg til et håndikon, dra og slipp applikasjonen til venstre eller høyre side av visningspanelet.
4. Start en annen app.



1. Start appen som du vil snappe.
2. Trykk  og venstre eller høyre piltast for å feste appen til venstre eller høyre rute.
3. Start en annen app. Denne appen blir automatisk plassert i den tomme ruten.

Andre tastarsnarveier

Med tastaturet, kan du også bruke følgende snarveier for å hjelpe deg med å starte applikasjoner og navigere i Windows® 8.1.



Bytter mellom Start-skjermen og siste app som kjører



Starter skrivebordet



Starter **This PC (Denne datamaskinen)**-vinduet i Skrivebord-modus



Åpner **File (Fil)**-alternativet fra **Search (Søk)**-perlen



Åpner **Del**-ruten



Åpner **Innstillinger**-ruten



Åpner **Enheter**-ruten



Aktiverer låseskjermen

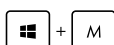

Minimerer vinduet som for øyeblikket er aktivt



Åpner **Project (Prosjekt)**-panelet

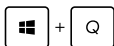

Åpner **Everywhere (Overalt)**-alternativet fra **Search (Søk)**-perlen



Åpner **Kjør**-vinduet

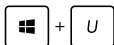

Åpner **Hjelpemiddelsenter**



Åpner **Settings (Innstillinger)** under **Search (Søk)**-perlen



Åpner hurtigmenyen til startknappen



Starter forstørrelsesikonet og zoomer inn på skjermen



Zoomer ut på skjermen



Åpner **Narrator**-innstillingene

Koble til trådløse nettverk

Wi-Fi-kobling

Få tilgang til e-post, surf på internett og del applikasjoner via sosiale medier ved hjelp av Wi-Fi på din bærbare PC.

VIKTIG! Sørg for at **Airplane mode (Flymodus)** er slått av for å deaktivere Wi-Fi-funksjonen på den bærbare PC-en. For flere detaljer, se *Airplane mode (Flymodus)*-delen i denne håndboken.

Deaktivere Flymodus

Bruk styreplaten eller tastaturet på din bærbare PC til å deaktivere denne modusen.



1. Start **Charms bar**.

2. Trykk på  og trykk på .

3. Velg et tilgangspunkt fra listen over tilgjengelige Wi-Fi-nettverk.
4. Trykk på **Connect (Koble til)** for å koble til nettverket.

TIPS: Du kan bli bedt om å taste inn en sikkerhetskode for å aktivere Wi-Fi-tilkoblingen.

5. Hvis du vil aktivere deling mellom den bærbare PC-en og andre trådløse-aktiverte systemer, trykker/ klikker du **Yes (Ja)**. Trykk/klikk **No (Nei)** hvis du ikke vil aktivere funksjonen for deling.

Bluetooth

Bruk Bluetooth til å muliggjøre trådløse dataoverføringer med andre Bluetooth-aktiverede enheter.

VIKTIG! Sørg for at **Airplane mode (Flymodus)** er slått av for å deaktivere Bluetooth-funksjonen på den bærbare PC-en. For flere detaljer, se *Airplane mode (Flymodus)*-delen i denne håndboken.

Pare med andre Bluetooth-aktiverede enheter

Du må pare den bærbare PC-en med andre Bluetooth-aktiverede enheter for å aktivere dataoverføringer. For å gjøre dette, bruker du styreplaten din som følger:



1. Start **Charms bar**.
2. Trykk på  trykk deretter på **Change PC Settings (Endre PC-innstillinger)**.
3. Under **PC Settings (PC-innstillinger)**, velg **Devices (Enheter)** og trykk deretter på **Add a Device (Legg til en enhet)** for å søke etter Bluetooth-aktiverede enheter.
4. Velg en enhet fra listen. Sammenlign passordet på den bærbare PC-en med passordet som ble sendt til den valgte enheten. Hvis de er det samme, trykk på **Yes (Ja)** for å pare den bærbare PC-en med enheten.

TIPS: For noen Bluetooth-aktiverede enheter, kan du bli bedt om å taste inn passordet til den bærbare PC-en.

Airplane mode(Flymodus)

Airplane mode (Flymodus) deaktiverer trådløs kommunikasjon, og lar deg bruke den bærbare PC-en på en trygg måte mens du er ombord i et fly.

Slå Flymodus på





1. Start **Charms bar**.

2. Trykk på  og trykk på .

3. Skyv glidebryteren mot høyre for å skru på Flymodus.



Trykk på  + .

Slå Flymodus av





1. Start **Charms bar**.

2. Trykk på  og trykk på .

3. Skyv glidebryteren mot venstre for å skru av Flymodus.



Trykk på  + .

TIPS: Kontakt flyselskapet ditt for informasjon om relaterte tjenester ombord som kan brukes og restriksjoner som må følges når du bruker den bærbare PC-en ombord.

Koble til kablede nettverk

Du kan også koble til kablede nettverk, som lokale nettverk og bredbåndsforbindelser til Internett, med LAN-porten på den bærbare PC-en.

TIPS: Kontakt Internett-leverandøren din (ISP) for detaljer eller nettverksadministratoren for hjelp med å sette opp Internett-forbindelsen.

For å konfigurere innstillingene henviser du til følgende fremgangsmåter.

VIKTIG! Sørg for at en nettverkskabel er koblet til mellom LAN-porten på den bærbare PC-en og et lokalt nettverk før du utfører følgende handlinger.

Konfigurere en dynamisk IP/PPPoE-nettverksforbindelse



1. Start **Desktop (Skrivebord)**
2. Fra Windows®-oppgavelinjen, høyreklikk nettverksikonet  og trykk deretter på **Open Network and Sharing Center (Åpne nettverks- og delingssenter)**.
3. I vinduet Nettverks- og delingssenter, trykk på **Change adapter settings (Endre adapterinnstillinger)**.
4. Høyreklikk LAN og velg deretter **Properties (Egenskaper)**.
5. Trykk på **Internet Protocol Version 4(TCP/IPv4)** og trykk deretter på **Properties (Egenskaper)**.



6. Trykk på **Obtain an IP address automatically (Motta IP-adresse automatisk)** og trykk på **OK**.

TIPS: Gå videre til de neste trinnene hvis du bruker PPPoE-forbindelse.

7. Gå tilbake til vinduet **Network and Sharing Center (Nettverks- og delingssenter)** og trykk på **Set up a new connection or network (Sett opp en ny forbindelse eller nettverk)**.
8. Velg **Connect to the Internet (Koble til Internett)** og klikk **Next (Neste)**.
9. Trykk på **Broadband (PPPoE)**.
10. Skriv inn brukernavn, passord og tilkoblingsnavn, trykk deretter på **Connect (Koble til)**.
11. Trykk på **Close (Lukk)** for å avslutte konfigurasjonen.
12. Trykk på  på oppgavelinjen og trykk deretter på tilkoblingen du opprettet.
13. Skriv inn brukernavnet og passordet ditt og trykk deretter på **Connect (Koble til)** for å starte tilkoblingen til Internett.

Konfigurere en statisk IP-nettverkstilkobling





1. Gjenta trinn 1 til 5 under *Koble til en dynamisk IP/PPPoE-nettverksforbindelse*.
2. Trykk på **Use the following IP address (Bruk følgende IP-adresse)**.
3. Skriv inn IP-adressen, nettverksmasken og standard gateway fra din tjenesteleverandør.
4. Hvis nødvendig, kan du også skrive inn foretrukket DNS-serveradresse og alternativ DNS-serveradresse og deretter trykke på **OK**.

Slå av den bærbare PC-en

Du kan slå av den bærbare PC-en din ved å gjøre ett av følgende:



- Trykk på  fra **Charms bar (Charm-linje)** og trykk deretter på  > **Shut down (Slå av)** for å gjøre normal avstenging.
- Fra påloggingskjermen, trykk på  > **Shut down (Slå av)**.



- Du kan også slå av den bærbare PC-en med skrivebord-modus. For å gjøre dette, åpne skrivebordet og trykk deretter på *alt + f4* for å åpne Skru av-vinduet. Velg **Shut Down (Skru av)** fra rullegardinlisten og velg deretter **OK**.
- Hvis den bærbare PC-en ikke svarer, trykk og hold strømknappen i minst åtte 10 sekunder til den bærbare PC-en slås av.

Sette den bærbare PC-en i hvilemodus

Trykk én gang på strømknappen for å sette den bærbare PC-en i hvilemodus.



Du kan også sette den bærbare PC-en i dvalemodus med skrivebord-modus. For å gjøre dette, åpne skrivebordet og trykk deretter på *alt + f4* for å åpne Slå av-vinduet. Velg **Sleep (Hvile)** fra rullegardinlisten og velg deretter **OK**.

Windows® 8.1-låseskjermer

Låseskjermer til Windows® 8.1 vises når du vekker din bærbare PC fra hvile- eller dvalemodus. Den vises også når du låser eller åpner Windows® 8.1.



Låseskjermer kan tilpasses for å regulere tilgang til operativsystemet. Du kan endre bakgrunnsvisningen og få tilgang til noen av appene mens den bærbare PC-en fortsatt er låst.

Slik går du videre fra den låste skjermen



1. Trykk/klikk på styreplaten, eller trykk på en tast på tastaturet til den bærbare PC-en.
2. (valgfritt) Hvis kontoen er passordbeskyttet, må du taste inn passord for å fortsette til Startskjermer.

Tilpasse låseskjermen

Du kan tilpasse låseskjermen for å vise foretrukket bilde, en lysbildeserie, appoppdateringer, og raskt få tilgang til kameraet på den bærbare PC-en. Hvis du vil endre innstillingene for låseskjermen, kan du se følgende informasjon:

Velge bilde



1. Start Perler-verktøylinjen > **Settings (Innstillinger)**.
2. Velg **Change PC Settings (Endre PC-innstillinger)** > **Lock screen (Låseskjerm)**.
3. Under den **Lock screen preview (Forhåndsvisning av låseskjerm)** klikker du **Browse (Bla gjennom)** for å velge bildet du ønsker å bruke som bakgrunn på låseskjermen.

Spille av en lysbildefremvisning



1. Start Perler-verktøylinjen > **Settings (Innstillinger)**.
2. Velg **Change PC Settings (Endre PC-innstillinger)** > **Lock screen (Låseskjerm)**.
3. Under **Lock screen preview (Forhåndsvisning av låseskjerm)** flytter du glidebryteren for **Play a slide show on the lock screen (Spill av en lysbildefremvisning på låseskjermen)** til **On (På)**.
4. Rull ned for å tilpasse følgende alternativer for lysbildefremvisningen på låseskjermen:

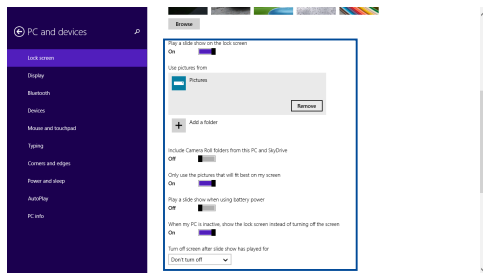

Legge til appopdateringer



1. Start Perler-verktøylinjen > **Settings (Innstillinger)**.
2. Velg **Change PC Settings (Endre PC-innstillinger)** > **Lock screen (Låseskjerm)**.
3. Bla nedover til du ser alternativet **Lock screen apps (Låseskjermapper)**.
4. Bruk følgende alternativer til å legge til apper som du vil se oppdateringer for fra låseskjermen:

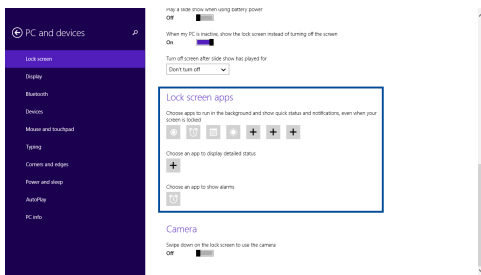

Aktivere kameraet på den bærbare PC-en fra låseskjermen

Fra låseskjermen kan du sveipe ned for å aktivere og bruke kameraet på den bærbare PC-en. Se følgende trinn om hvordan du aktiverer denne funksjonen:



1. Start Perler-verktøylinjen > **Settings (Innstillinger)**.
2. Velg **Change PC Settings (Endre PC-innstillinger)** > **Lock screen (Låseskjerm)**.
3. Bla nedover til du ser alternativet **Camera (Kamera)**.
4. Flytt glidebryteren til **On (På)**.

Kapittel 4:

Selvtest

(POST = Power-On Self Test)

Selvtest (POST = Power-On Self Test)

Selvtest (POST = Power-On Self Test) er en serie med programvarekontrollerte diagnostikktester som kjører når du slår på eller starter den bærbare PC-en på nytt. Programvaren som kontrollerer POST er installert som en permanent del av arkitekturen til den bærbare PC-en.

Bruke POST til å få tilgang til BIOS og feilsøke

Under POST, kan du få tilgang til BIOS-innstillingene eller kjøre feilsøkingsalternativer med funksjonstastene på den bærbare PC-en. Du kan henvise til følgende informasjon for flere detaljer.

BIOS

BIOS (Basic Input and Output System) lagrer systemmaskinvareinnstillinger som er nødvendige for systemoppstart i den bærbare PC-en.

Standard BIOS-innstillinger gjelder for de fleste forhold. Ikke endre standard BIOS-innstillinger utenom i følgende omstendigheter:

- En feilmelding vises på skjermen under systemoppstart og ber om at du kjører BIOS-oppsett.
- DU har installert en ny systemkomponent som krever ytterligere BIOS-innstillinger eller oppdateringer.

ADVARSEL: Bruk av upassende BIOS-innstillinger kan føre til et ustabilt system eller feil under oppstart. Vi anbefaler sterkt at du bare endrer BIOS-innstillingene ved hjelp av opplært servicepersonale.

Tilgang til BIOS



Start den bærbare PC-en på nytt og trykk deretter på



under POST.

BIOS-innstillinger

TIPS: BIOS-skjerm bildene i dette avsnittet er kun ment som en referanse. De virkelige skjerm bildene kan variere med modeller og områder.

Oppstart

Denne menyen lar deg stille inn prioriteringer for oppstart. Du kan henvise til følgende fremgangsmåter når du stiller inn oppstartsprioritering.

1. Velg oppstartsalternativ nr. 1 (**Boot Option #1**) på oppstartskjermen (**Boot**).

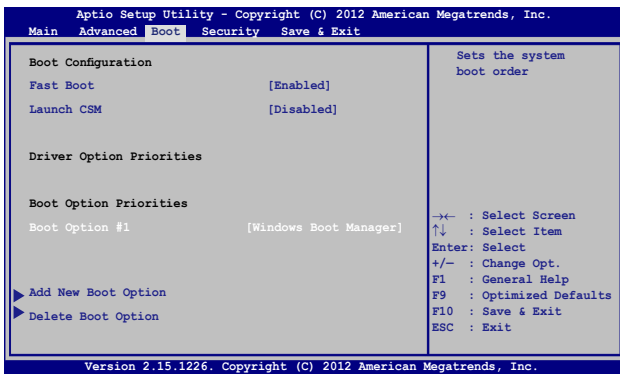

2. Trykk  og velg en enhet som **Boot Option #1**.

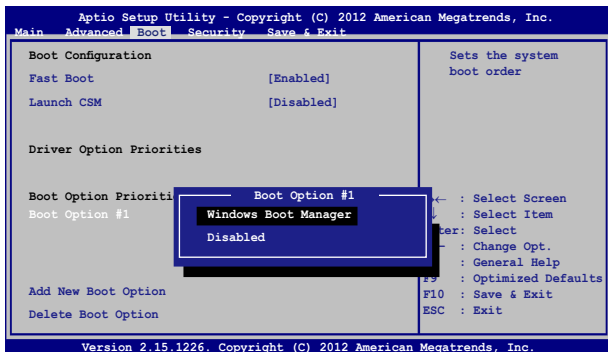

Sikkerhet

Denne menyen lar deg sette opp administrator- og brukerpasordet til den bærbare PC-en. Den lar deg også kontrollere tilgangen til den bærbare PC-ens harddiskstasjon, I/O-grensesnitt og USB-grensesnitt.

TIPS:

- Hvis du tar i bruk et **User Password (Brukerpassord)** blir du bedt om å skrive inn dette før du får tilgang til operativsystemet på den bærbare PC-en.
- Hvis du tar i bruk et **Administrator Password (Administratorpassord)** blir du bedt om å skrive inn dette før du får tilgang til BIOS.

The screenshot shows the 'Security' menu in the Aptio Setup Utility. The title bar reads 'Aptio Setup Utility - Copyright (C) 2012 American Megatrends, Inc.' with menu options: Main, Advanced, Boot, Security, Save & Exit. The main content area is split into two columns. The left column contains text and status information for various security features. The right column contains instructions for setting the Administrator Password and a list of keyboard shortcuts.



Password Description	
If ONLY the Administrator's password is set, then this only limits access to Setup and is only asked for when entering Setup. If ONLY the user's password is set, then this is a power on password and must be entered to boot or enter Setup. In Setup, the User will have Administrator rights.	
Administrator Password Status	NOT INSTALLED
User Password Status	NOT INSTALLED
Administrator Password	
User Password	
HDD Password Status :	NOT INSTALLED
Set Master Password	
Set User Password	
▶ I/O Interface Security	
System Mode state	User
Secure Boot state	Enabled
Secure Boot Control	[Enabled]
Key Management	

Set Administrator Password. The password length must be in the following range:
Minimum length 3
Maximum length 20



→← : Select Screen
↑↓ : Select Item
Enter: Select
+/- : Change Opt.
F1 : General Help
F9 : Optimized Defaults
F10 : Save & Exit
ESC : Exit

Version 2.15.1226. Copyright (C) 2012 American Megatrends, Inc.

Fjerne passordet:

1. Velg innstilling av administratorpassord (**Setup Administrator Password**) eller brukerpassord (**User Password**) på sikkerhetsskjermen (**Security**).
2. Skriv inn et passord og trykk på .
3. Skriv inn passordet på nytt og trykk på .

Fjerne passordet:

1. Velg innstilling av administratorpassord (**Setup Administrator Password**) eller brukerpassord (**User Password**) på sikkerhetsskjermen (**Security**).
2. Skriv inn det gjeldende passordet og trykk .
3. La feltet for å opprette nytt passord (**Create New Password**) være åpent, og trykk .
4. Velg **Yes (Ja)** i bekreftelsesboksen og trykk på .

I/O-grensesnittssikkerhet

I Sikkerhet-menyen, kan du få tilgang til I/O-grensesnittssikkerhet for å låse eller låse opp noen grensesnittfunksjoner på den bærbare PC-en.

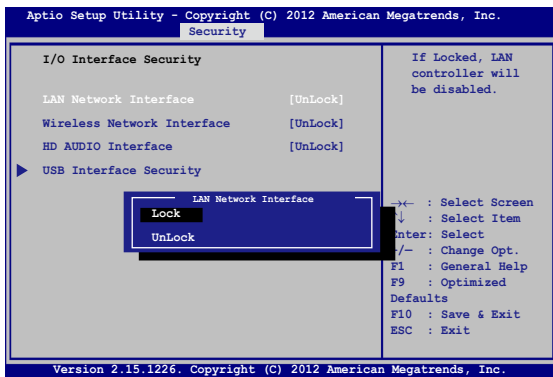

Slik låses I/U-grensesnittet:

1. Velg **I/O Interface Security (Sikkerhet for I/U-grensesnittet)** på **Security (Sikkerhet)**-skjermen.
2. Velg et grensesnitt du ønsker å låse og klikk .
3. Velg **Lock (Lås)**.

Sikkerhet for USB-grensesnittet

Gjennom I/O-grensesnittsikkerhetsmenyen, kan du få tilgang til USB-grensesnittsikkerhet for å låse eller låse opp porter og enheter.

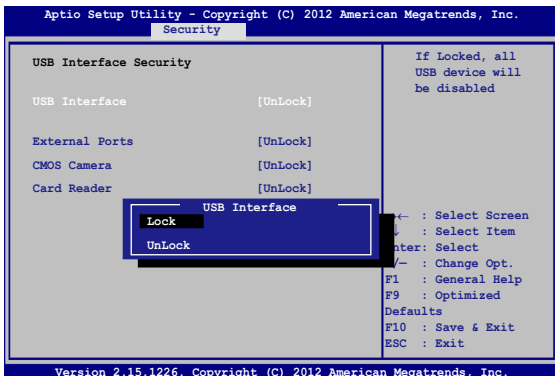

Slik låses USB-grensesnittet:

1. Velg **I/O Interface Security (Sikkerhet for I/O-grensesnittet) > USB Interface Security (Sikkerhet for USB-grensesnittet)** på **Security (Sikkerhet)**-skjermen.
2. Velg et grensesnitt du ønsker å låse og klikk **Lock (Lås)**.



TIPS: Innstilling av **USB Interface (USB-grensesnitt)** til **Lock (Lås)** låser også og skjuler **External Ports (Eksterne porter)** og andre enheter inkludert under **USB Interface Security (USB-grensesnittsikkerhet)**.

Angi masterpassord

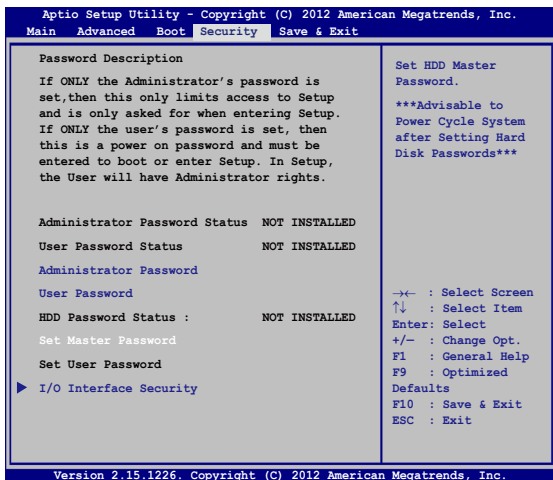
I Sikkerhet-menyen, kan du bruke **Set Master Password (Angi masterpassord)** til å sette opp en passordaktivert tilgang til harddisken din.



Slik stilles HDD-passordet inn:



1. Klikk **Set Master Password (Still inn masterpassordet)** på **Security (Sikkerhet)**-skjermen.
2. Skriv inn et passord og trykk .
3. Bekreft passordet ved å skrive det inn igjen og trykk .
4. Klikk **Set User Password (Still inn brukerpasordet)** og gjenta framgangsmåten over for å stille inn brukerpasordet.

Lagre og avslutt

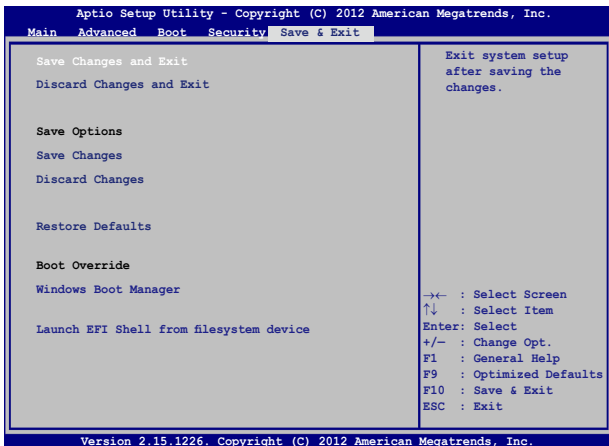
For å bevare konfigurasjonsinnstillingene dine, velg **Save Changes and Exit (Lagre endringer og avslutt)** før du avslutter BIOS.



BIOS oppdatering

1. Bekreft riktig modell på den bærbare PC-en og last ned den siste BIOS-filen for modellen din fra ASUS-websidne.
2. Lagre en kopi av den nedlastede BIOS-filen på en flashdiskstasjon.
3. Koble flashdiskstasjonen til den bærbare PC-en.
4. Start den bærbare PC-en på nytt og trykk deretter på  under POST.
5. Fra BIOS-konfigurasjonsprogrammet, klikk **Advanced (Avansert)**
> **Start Easy Flash** og trykk på .

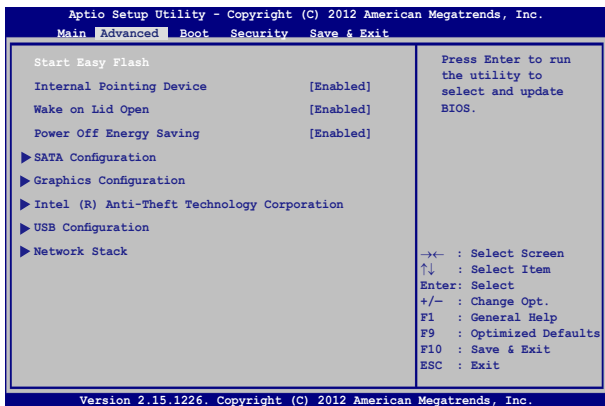

6. Finn den nedlastede BIOS-filen på flashdiskstasjonen og trykk på

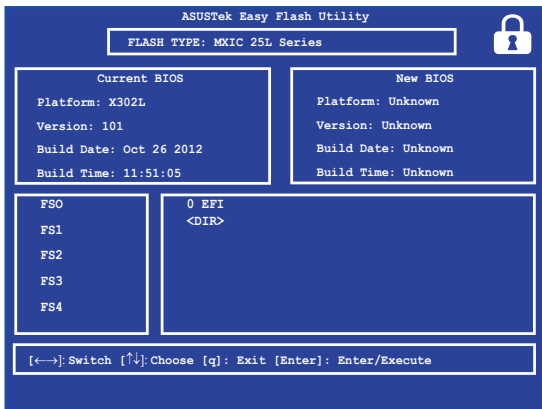

7. Når oppdateringsprosessen i BIOS er ferdig, klikk **Exit (Avslutt) > Restore Defaults (Gjenoppsett standarder)** for å gjenopprette systemet til standardinnstillingene.

Gjenopprette systemet ditt

Med gjenopprettingsalternativer på den bærbare PC kan du gjenopprette systemet til den opprinnelige tilstanden eller bare oppdatere innstillingene for å forbedre ytelsen.

VIKTIG!

- Sikkerhetskopier alle datafilene dine før du gjenoppretter noe på den bærbare PC-en.
 - Noter viktige tilpassede innstillinger som for eksempel nettverksinnstillinger, brukernavn og passord for å unngå tap av data.
 - Sørg for at den bærbare PC-en er koblet til en strømkilde før du nullstiller systemet.
-

Windows® 8.1 støtter følgende alternativer for gjenoppretting:

- **Refresh your PC without affecting your files (Oppdater PC-en uten å berøre filene):** Dette alternativet lar deg oppdatere den bærbare PC-en uten å påvirke personlige filer (bilder, musikk, videoer, dokumenter) og apper fra Windows®-butikken.

Med dette alternativet kan du gjenopprette den bærbare PC-en til standardinnstillingene og slette andre installerte apper.

- **Remove everything and reinstall Windows (Fjern alt og installer Windows på nytt):** Dette gjenoppretter PC-en til opprinnelige fabrikkinnstillinger. Du må sikkerhetskopiere data før du gjør dette.

- **Advanced startup (Avansert oppstart):** Dette alternativet lar deg utføre andre avanserte alternativer for gjenoppretting på den bærbare PC-en:
 - Bruk en USB-stasjon, nettverkstilkobling eller Windows-gjenopprettings-DVD for å starte den bærbare PC-en.
 - Bruk **Troubleshoot (Feilsøking)** for å aktivere noen av disse avanserte gjenopprettingsalternativene: System Restore (Systemgjenoppretting), System Image Recovery (Systembildegjenoppretting), Startup Repair (Oppstartsreparasjon), Command Prompt (Kommandolinje), UEFI Firmware Settings (UEFI-fastvareinnstillinger), Startup Settings (Oppstartsinnstillinger).

Aktivere et gjenopprettingsalternativ

Se følgende trinn hvis du vil ha tilgang til og bruke noen av de tilgjengelige alternativene for gjenoppretting på den bærbare PC-en.

1. Start Perler-verkøylinjen, og velg **Settings (Innstillinger)**.

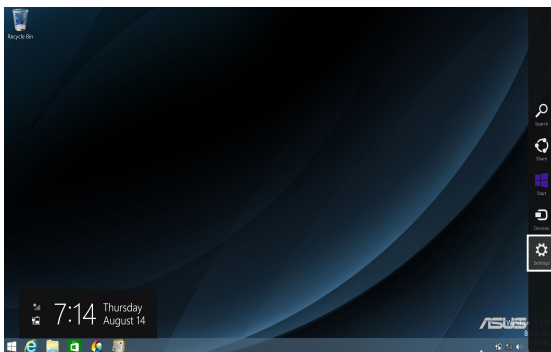

2. Velg **Change PC Settings (Endre PC-innstillinger)**.

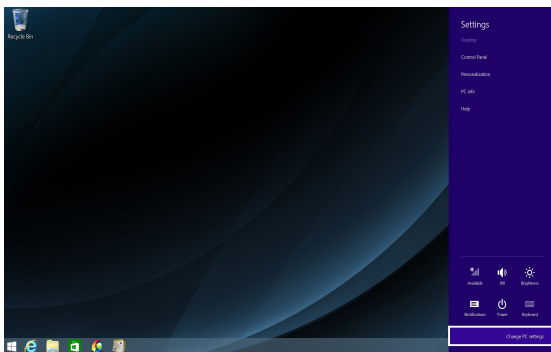

3. Under **PC Settings (PC-innstillinger)** velger du **Update and recovery (Oppdatering og gjenoppretting)**.

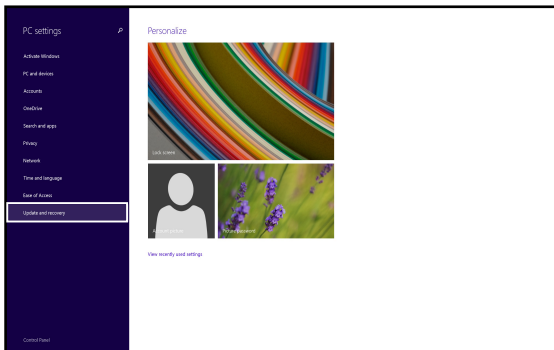

4. Under **Update and recovery (Oppdatering og gjenoppretting)** velger du **Recovery (Gjenoppretting)**, og velger deretter gjenopprettingsalternativ.

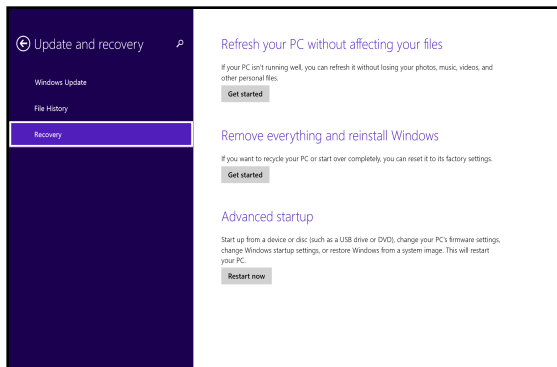

Kapittel 5: Oppgradere den bærbare PC-en

Installere en RAM-modul (Random Access Memory)

Oppgrader den bærbare datamaskinens minnekapasitet ved å installere en RAM-modul i avlukket for minnemoduler. Trinnene nedenfor viser hvordan du installerer en RAM-modul i den bærbare datamaskinen:

VIKTIG! Bare kjøp utvidelsesmoduler fra autoriserte forhandlere av denne bærbare PC-en for å sørge for maksimal kompatibilitet og pålitelighet.

ADVARSEL! Koble fra alle tilkoblede utstyrsenheter, telefon- eller telekommunikasjonslinjer og strømkontakt (som ekstern strømforsyning, batteripakke, osv.) før du fjerner dekslet på harddisken.

MERK:

- Undersiden av den bærbare datamaskinen og RAM-modulen kan se forskjellig ut avhengig av modellen, men installasjonen av RAM-modulen er den samme.
 - Det anbefales at du får faglig hjelp til å montere RAM-modulen. Du kan også besøke et autorisert servicesenter for å få hjelp.
-

- A. Løsne skruen til den bærbare datamaskinens avlukkedeksel.
Trek ut avlukkedekslet og fjern det fullstendig fra den bærbare datamaskinen.

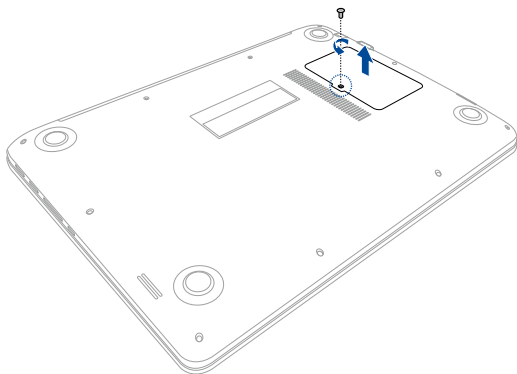

- B. Juster og sett RAM-modulen inn i RAM-modulsporet.
- C. Trykk ned RAM-modulen til den klikker på plass

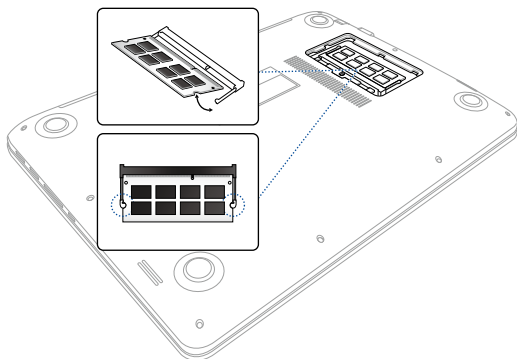

- D. Sett på igjen og fest lokket med skruen du tok av tidligere.

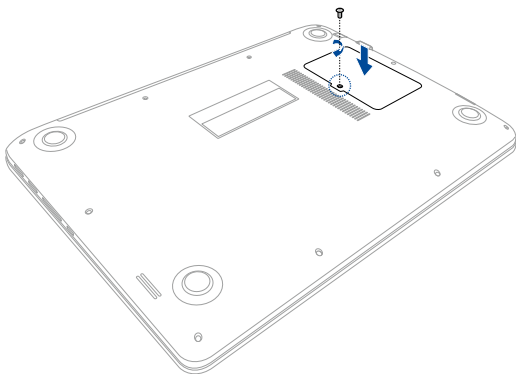

Tips og ofte stillede spørgsmål (OSS)

Nyttige tips for den bærbare PC-en

Maksimer bruken av den bærbare PC-en, vedlikehold systemytelsen og vær sikker på at alle dataene tas godt vare på ved å lese disse nyttige tipsene som er lette å følge:

- Oppdater Windows® regelmessig for å være sikker på at applikasjonene har de siste sikkerhetsinnstillingene.
- Bruk ASUS Live Update til oppdatering av ASUS-eksklusive applikasjoner, drivere og nytteprogrammer i den bærbare PC-en. Nærmere informasjon finner du i ASUS Tutor (Kurs), som er installert på den bærbare PC-en.
- Bruk programvare som beskytter mot virus, og hold den oppdatert.
- Med mindre det er tvingende nødvendig, ikke avslutt eller slå av den bærbare PC-en med overlegg.
- Sikkerhetskopier dataene regelmessig og lagre dem på en eksternt stasjon.
- Ikke bruk den bærbare PC-en når temperaturen er ekstremt høy. Hvis du ikke skal bruke den bærbare PC-en på en lang stund (minst én måned), anbefaler vi at du tar ut batteriet hvis dette lar seg gjøre.
- Koble fra alt eksternt utstyr og påse at du har følgende elementer for hånden før du tilbakestiller den bærbare PC-en:
 - Produktnøkler for operativsystemet og installerte applikasjoner
 - Sikkerhetskopidata
 - ID og passord for pålogging
 - Informasjon om internettforbindelse

Maskinvare-OSS

1. **Det dukker opp et svart punkt eller av og til et fargepunkt på skjermen når jeg slår på den bærbare PC-en. Hva skal jeg gjøre?**

Det er normalt at slike punkter vises på skjermen. De påvirker ikke systemet. Hvis det skjer til stadighet og nedsetter systemytelsen, ta kontakt med et autorisert ASUS Servicesenter.

2. **Skjermen har ujevn farge og lysstyrke. Hvordan kan jeg ordne dette?**

Fargen og lysstyrken på skjermen påvirkes av vinkelen og hvordan den bærbare PC-en er plassert. Lysstyrken og fargetonen på ulike modeller av den bærbare PC-en, kan også variere. Du kan bruke funksjonstastene eller skjerminnstillingene i operativsystemet til å justere skjermens utseende.

3. **Hvordan kan jeg maksimere den bærbare PC-ens batterilevetid?**



Prøv disse forslagene:

- Bruk funksjonstastene til å justere skjermens lysstyrke.
- Hvis du ikke trenger å bruke Wi-Fi-koblingen, bytt til **Airplane mode (Flymodus)**.
- Koble fra ubrukte USB-enheter.
- Lukk ubrukte applikasjoner, særlig de som krever mye av systemminnet.

4. LED-indikatoren for batteriet lyser ikke. Hva er galt?



- Se etter om strømadapteren eller batteripakken er ordentlig montert. Alternativt kan du koble fra strømadapteren eller batteripakken, vente ett minutt, og så koble dem til igjen i stikkkontakten og den bærbare PC-en.
- Hvis problemet fortsetter, kontakt det lokale ASUS Servicesenteret for å få hjelp.

5. Hvorfor virker ikke styreplaten?

- Trykk på  +  for å aktivere styreplaten.
- Kontroller om ASUS Smart bevegelse er stilt inn til å deaktivere styreplaten ved tilkobling av en ekstern pekeenhet.

6. Hvorfor hører jeg ingen lyd fra den bærbare PC-ens høyttalere når jeg avspiller lyd- og videofiler?

Prøv disse forslagene:

- Trykk på  +  for å øke lydstyrken.
- Kontroller om høyttalerne er dempet.
- Undersøk om det er tilkoblet hodetelefoner i den bærbare PC-en, og fjern dem i så fall.

7. Hva skal jeg gjøre hvis jeg mister strømadapteren eller batteriene i den bærbare PC-en slutter å fungere?



Kontakt det lokale ASUS Servicesenteret for å få hjelp.

8. Hvorfor kommer det lyd ut av den bærbare PC-ens høyttalere selv om jeg har satt hodetelefonene inn i den riktige kontakten?

Gå til **Control Panel (Kontrollpanel) > Hardware and Sound (Maskinvare og lyd)** og åpne **Audio Manager (Lydbehandling)** for å tilpasse innstillingene.

9. Det lar seg ikke gjøre å skrive ordentlig på den bærbare PC-en fordi markøren stadig flytter seg. Hva skal jeg gjøre?



Kontroller at det ikke er noe som uforvarende berører eller trykker på styreplaten mens du skriver med tastaturet. Du kan også

deaktivere styreplaten ved å trykke på  + .



10. Styreplaten på den bærbare PC-en virker ikke. Hva skal jeg gjøre?

Prøv disse forslagene:

- Kontroller om ASUS Smart bevegelse er stilt inn til å deaktivere styreplaten ved tilkobling av en ekstern pekeenhet. I så fall, deaktiver denne funksjonen.

- Trykk på  + .

11. Når jeg trykker på «U»-, «I»- og «O»-tastene, vises numre på skjermen istedenfor bokstaver. Hvordan kan jeg endre dette?

Trykk på  -tasten eller  +  -tastene (på utvalgte modeller) på den bærbare PC-en for å slå av denne funksjonen og bruke de nevnte tastene til å skrive tekst.

12. Hvordan vet jeg at systemet kjører?

Trykk og hold inne strømknappen i ca to (2) sekunder til strømknappens LED-lampe blinker fem ganger og kameraets LED-lampe blinker én gang.

Programvare-OSS

1. **Når jeg slår på den bærbare PC-en, tennes indikatorlampen for strøm, men ikke indikatorlampen for stasjonsaktivitet. Systemet starter heller ikke opp. Hva gjør jeg for å ordne dette?**

Prøv disse forslagene:

- Tving avslutning av den bærbare PC-en ved å trykke og holde strømknappen i minst 10 sekunder. Undersøk om strømadapteren og batteripakken er satt ordentlig inn, og slå deretter på den bærbare PC-en.
- Hvis problemet fortsetter, kontakt det lokale ASUS Servicesenteret for å få hjelp.

2. **Hva skal jeg gjøre hvis denne meldingen vises på skjermen: «Remove disks or other media. Press any key to restart. (Fjern disk eller andre media. Trykk på en tast for omstart.)»?**

Prøv disse forslagene:

- Fjern alle tilkoblede USB-enheter og start den bærbare PC-en på nytt.
- Hvis problemet fortsetter, kan det være et problem med minnet i den bærbare PC-en. Kontakt det lokale ASUS Servicesenteret for å få hjelp.

3. **Den bærbare PC-en starter langsommere enn vanlig og operativsystemet går tregt. Hvordan kan jeg ordne dette?**

Slett alle applikasjoner som du nylig har installert og/eller som ikke ble levert sammen med operativsystemet. Start deretter systemet på nytt.

4. Den bærbare PC-en starter ikke. Hvordan kan jeg ordne dette?

Prøv disse forslagene:

- Fjern alt utstyr som er koblet til den bærbare PC-en, og start systemet på nytt.
- Hvis problemet fortsetter, kontakt det lokale ASUS Servicesenteret for å få hjelp.

5. Hvorfor kan ikke den bærbare PC-en våkne opp fra hvilemodus eller dvalemodus?

- Du må trykke på strømknappen for å gjenoppta arbeidet fra den foregående arbeidstilstanden.
- Systemet kan ha tømt batteriene fullstendig. Sett strømadapteren inn i den bærbare PC-en og i en stikkontakt, og trykk deretter på strømknappen.

Tillegg

Informasjon om DVD-ROM-stasjonen (på utvalgte modeller)

DVD-ROM-enheten lar deg se og skape dine egne CD-er og DVD-er. Du kan kjøpe egen DVD-visningsprogramvare for å se DVD-filmer.

Informasjon om avspilling etter regioner

Avspilling av DVD-filmer involverer omkodning av MPEG2 video, digital AC3 audio og dechiffring av CSS beskyttet innhold. CSS (noen ganger kalt «copy guard») er navnet som har blitt gitt til innholdsbeskyttelsessystemet brukt av spillefilmindustrien for å tilfredsstille et behov for å beskytte mot ulovlig kopiering av innhold.

Selv om reglene CSS setter er mange, er den meste relevante regelen begrensninger for avspilling etter ulike regioner. For å kunne gjøre utgivelser av filmer enklere og samtidig ikke sammenfallende, blir DVD-videotitler utgitt for spesifikke geografiske regioner definert i «Definisjon av regionene» under. Copyrightlover krever at alle DVD-filmer blir begrenset til en spesifikk region (normalt kodet til regionen den blir solgt for). Mens DVD-filminnhold kan gis ut for flere regioner, krever CSS designregler at ethvert system som er i stand til å spille av CSS kryptert innhold kun må være i stand til å spille av en region.

VIKTIG! Regioninnstillingen kan endres opp til fem ganger ved bruk av fremvisningsprogramvaren, den kan kun spille av DVD-filmer for siste regioninnstilling. Endring av regionkoden etter dette vil kreve etterstilling av fabrikkinnstillinger som ikke dekkes av garantien. Dersom etterstilling er ønsket, kostnad for sending og etterstilling må betales av bruker.

Region definisjoner

Region 1

Canada, USA, USA's territorier

Region 2

Tsjekkia, Egypt, Finland, Frankrike, Tyskland, Gulf statene, Ungarn, Island, Iran, Irak, Irland, Italia, Japan, Nederland, Norge, Polen, Portugal, Saudi Arabia, Skottland, Sør-Afrika, Spania, Sverige, Sveits, Syria, Tyrkia, Storbritannia, Hellas, Tidligere Jugoslaviske Republikker, Slovakia

Region 3

Burma, Indonesia, Sør-Korea, Malaysia, Filippinene, Singapore, Taiwan, Thailand, Vietnam

Region 4

Australia, Karibia (utenom USA's territorier), Sentral Amerika, New Zealand, Stillehavsøyer, Sør-Amerika

Region 5

CIS, India, Pakistan, resten av Afrika, Russland, Nord-Korea

Region 6

Kina

Informasjon om Blu-ray ROM-stasjon (på enkelte modeller)

Blu-ray ROM-enheten lar deg se HD-videoer (high definition) samt andre formater som DVD og CD.

Regiondefinisjoner

Region A

Land i Nord-, Mellom- og Sør-Amerika med deres territorier, Taiwan, Hong Kong, Macao, Japan, Korea (Sør- og Nord-), land i Sørøst-Asia og deres territorier.

Region B

Land i Europa, Afrika og Sørvest-Asia og deres territorier, Australia og New Zealand.

Region C

Land i Sentral- og Sør-Asia, Øst-Europa og deres territorier, Kina og Mongolia.

TIPS: Gå til websiden for Blu-ray-plater på www.blu-raydisc.com/en/Technical/FAQs/Blu-rayDiscforVideo.aspx for mer informasjon.

Samsvar for det interne modemet

Bærbar PC-en med internt modem-modellen overholder JATE (Japan), FCC (USA, Canada, Korea, Taiwan), og CTR21. Det interne modemet er godkjent i samsvar med rådsbeslutning 98/482/EC for pan-europeiske enkeltterminal-tilkobling til telenettet (PSTN). Imidlertid kan forskjeller mellom de enkelte PSTN-er levert i forskjellige land, føre til at godkjenningen i seg selv ikke gir en uforbeholden garanti for vellykket drift på alle PSTN-nettverkets termineringspunkter. I tilfelle problemer bør du i første instans kontakte utstyrsleverandøren.

Oversikt

Den 4. august 1998 ble EU-rådets beslutning angående CTR 21 publisert i EUs offisielle journal. CTR 21 gjelder for all ikke-tale-terminalutstyr med DTMF-oppringing som er ment å kobles til analoge PSTN (Public Switched Telephone Network).

CTR 21 (Common Technical Regulation - Vanlig teknisk forskrift) til tilbehør for tilkobling til det analoge offentlige telefonnettets terminalutstyr (utenom terminalutstyr med støtte for taletelefoni i grunngitte tilfeller) hvori nettverksadressering, hvis levert, bruker dobbelttonet multifrekvenssignal.

Nettverkskompatibilitets erklæring

Erklæring gjort av produsenten til teknisk kontrollorgan og selgeren: "Denne erklæringen vil indikere nettverk som utstyret er konstruert for å fungere i og alle underrettede nettverk som utstyret kan ha samkjøringsvanskeligheter med."

Erklæring gjort av produsenten til brukeren: "Denne erklæringen vil angi nettverkene som utstyret er konstruert til å fungere med og eventuelle meddelte nettverk som utstyret kan ha samarbeidsvanskeligheter med. Produsenten skal også knytte til en erklæring for å gjøre det klart hvor nettverkskompatibilitet er avhengig av fysiske og programsvitsjede innstillinger. Erklæringen skal også råde brukeren til å kontakte forhandleren dersom han eller hun ønsker å bruke utstyret på et annet nettverk."

Frem til nå har kontrollorganet (Notified Body) i CETECOM utstedt flere paneuropeiske godkjennelser med bruk av CTR 21. Resultatet er Europas første modemer som ikke krever regulerende godkjennelser i hvert europeisk land.

Ikke-tale-utstyr

Telefonsvarere og høyt-talende telefoner kan være kvalifisert samt modemer, fakser, autodialere og alarmsystemer. Utstyr hvor ende-til-ende-talekvaliteten er kontrollert av forskrifter (for eksempel er håndsett-telefoner og i enkelte land også trådløse telefoner) er utelukket.

Denne tabellen viser de landene som for tiden bruker CTR21 standarden.

Land	Søkt	Mer testing
Østerrike ¹	Ja	Nei
Belgia	Ja	Nei
Tsjekkia	Ja	Ikke aktuelt
Danmark ¹	Ja	Ja
Finland	Ja	Nei
Frankrike	Ja	Nei
Tyskland	Ja	Nei
Hellas	Ja	Nei
Ungarn	Nei	Ikke aktuelt
Island	Ja	Nei
Irland	Ja	Nei
Italia	Under behandling	Under behandling
Israel	Nei	Nei
Lichtenstein	Ja	Nei
Luxemburg	Ja	Nei
Nederland ¹	Ja	Ja
Norge	Ja	Nei
Polen	Nei	Ikke aktuelt
Portugal	Nei	Ikke aktuelt
Spania	Nei	Ikke aktuelt
Sverige	Ja	Nei
Sveits	Ja	Nei
Storbritannia	Ja	Nei

Denne informasjonen ble kopiert fra CETECOM og leveres uten erstatningsansvar. For oppdateringer av denne tabellen, kan du besøke http://www.cetecom.de/technologies/ctr_21.html

1 Nasjonale krav vil kun gjelde dersom utstyret kan bruke pulssignalering (produsenter kan angi i bruksanvisningen at utstyret er bare ment å støtte DTMF-signalering, noe som vil gjøre ytterligere testing overflødig).

I Nederland er ytterligere testing nødvendig for serietilkobling og anrops-ID-muligheter.

Kunngjøring fra Federal Communications Commission

Denne enheten er i overensstemmelse med FCC regel del 15. Operasjon er underlagt de to følgende vilkårene:

- Dette utstyret må ikke medføre skadelige forstyrrelser.
- Denne enheten må godta all forstyrrelse mottatt, inkludert forstyrrelse som kan forårsake uønsket operasjon.

Dette utstyret har vært testet, overholder grensene for klasse B digitalt utstyr, og er i samsvar til del 15 i FCC-bestemmelsene. Disse grensene er satt opp for å opprettholde akseptabel beskyttelse mot skadelige forstyrrelser når utstyret er brukt i et bolig miljø. Dette utstyret genererer, bruker og kan sende ut energi med radiofrekvenser. Hvis det ikke er installert i henhold til bruksanvisningen kan det gi skadelige forstyrrelser på annen radiokommunikasjon. Det er ingen garanti for at en forstyrrelse kan finne sted under en spesiell installasjon. Dersom dette utstyret ikke skaper farlig forstyrrelse til radio- eller fjernsynmottak, som kan bestemmes ved å skru utstyret av og på, oppmuntres brukeren til å prøve å rette opp forstyrrelsen på en eller flere av følgende måter:

- Endre retning eller plassering av mottaker antennen.
- Øke avstanden mellom utstyret og mottakeren.

- Koble utstyret til et uttak på en annen krets enn det mottakeren er koblet til på.
- Ta kontakt med forhandleren eller en erfaren radio/TV tekniker for hjelp.

ADVARSEL! Bruk av en skjermet type strømledning er et krav i følge FCC emisjonsgrenser og for å forhindre forstyrrelse med en nærliggende radio og fjernsynsmottak. Det er viktig at kun den medfulgte strømledningen brukes. Bruk kun skjermede kabler for å koble til I/O-enheter til dette utstyret. Du er advart at endringer eller modifiseringer som ikke er uttrykkelig godkjent av parten som er ansvarlig for samsvar kan annullere din tillatelse til å håndtere utstyret.

(Ettertrykt fra Code of Federal Regulations #47, del 15.193, 1993. Washington DC: Office of the Federal Register, National Archives and Records Administration, U.S. Government Printing Office.)

Forsiktighetserklæring om eksponering av FCC Radiofrekvens (RF)

ADVARSEL! Enhver endring eller modifikasjon som ikke er direkte godkjent av selskapet ansvarlig for overholdelse kan ugyldiggjøre brukerens myndighet til å bruke dette utstyret. "Produsenten erklærer at denne enheten er begrenset til Kanal 1 til 11 i 2.4GHz frekvensen ved spesifisert fastvare kontrollert i USA."

Dette utstyret overholder grenser for FCC stråling som er pålagt for et ukontrollert miljø. For å opprettholde samsvarskrav angående FCC RF-eksponering bør du unngå direkte kontakt med sende-antennen under sending. Sluttbrukere må følge de spesifikk driftsanvisningene for å være i samvar med RF-eksponeringsreglene.

Konformitetserklæring (R&TTE direktiv 1999/5/EU)

Følgende poster er oppfylt og anses relevante og tilstrekkelige:

- Vesentlige krav som i [Artikkel 3]
- Beskyttelseskrav for helse og sikkerhet som i [Artikkel 3.1a]
- Testing for elektrisk sikkerhet ifølge [EN 60950]
- Krav til beskyttelse for elektromagnetisk kompatibilitet i [Artikkel 3.1b]
- Testing for elektromagnetisk kompatibilitet i [EN 301 489-1] & [EN 301 489-17]
- Effektiv bruk av radioskala som i [Artikkel 3.2]
- Radio test omganger i følge [EN 300 328-2]

CE-merking



CE-merking for enheter uten trådløst LAN / Bluetooth

Den sendte versjonen av denne enheten overholder kravene til EEC-direktivene 2004/108/EC "elektromagnetisk kompatibilitet" og 2006/95/EC "lavspenningsdirektiv".



CE-merking for enheter med trådløst LAN / Bluetooth

Dette utstyret overholder kravene til direktivet 1999/5/EC fra det europeiske parlamentet og kommisjonen fra 9. mars 1999 om radio- og telekommunikasjonsutstyr og felles gjenkjenning av overensstemmelse.

Trådløs operasjonskanal for ulike domener

Nord-Amerika	2.412-2.462 GHz	K01 til K11
Japan	2.412-2.484 GHz	K01 til K14
Europe ETSI	2.412-2.472 GHz	K01 til K13

Begrenset trådløse frekvensbånd for Frankrike

Noen områder i Frankrike har et begrenset frekvensbånd. Maksimalt tillatt strøm innendørs er:

- 10mW for hele 2,4 GHz bånd (2400 MHz–2483,5 MHz)
- 100mW for frekvenser mellom 2446,5 MHz and 2483,5 MHz

TIPS: Kanaler 10 til 13 inklusivt operasjon i båndet 2446,6 MHz to 2483,5 MHz.

Det finnes få muligheter for utendørs bruk: På privat eiendom eller på privat eiendom av offentlige personer, er bruk under forutsetning av en forberedende autoriseringsprosedyre av Ministry of Defense, med maksimal tillatt strøm på 100mW i båndet 2446,5–2483,5 MHz. Bruk utendørs på offentlig eiendom er ikke tillatt.

I områdene listet under, for hele 2,4 GHz bånd:

- Maksimalt tillatt strøm utendørs er 100mW
- Maksimalt tillatt strøm utendørs er 10mW

Områder hvor bruken av 2400–2483,5 MHz bånd er tillatt med en EIRP av mindre enn 100mW innendørs og mindre enn 10mW utendørs:

01 Ain	02 Aisne	03 Allier
05 Hautes Alpes	08 Ardennes	09 Ariège
11 Aude	12 Aveyron	16 Charente
24 Dordogne	25 Doubs	26 Drôme
32 Gers	36 Indre	37 Indre et Loire
41 Loir et Cher	45 Loiret	50 Manche
55 Meuse	58 Nièvre	59 Nord
60 Oise	61 Orne	63 Puy du Dôme
64 Pyrénées Atlantique	66 Pyrénées Orientales	67 Bas Rhin
68 Haut Rhin	70 Haute Saône	71 Saône et Loire
75 Paris	82 Tarn et Garonne	84 Vaucluse
88 Vosges	89 Yonne	90 Territoire de Belfort
94 Val de Marne		

Dette kravet vil sannsynligvis endres over tid, og tillate deg å bruke ditt trådløse LAN-kort i de fleste områder i Frankrike. Sjekk med ART for siste informasjon om denne saken (<http://www.arcep.fr>).

TIPS: Ditt W-LAN-kort sender ut mindre enn 100mW, men mer enn 10mW.

UL sikkerhetsmerknader

Påkrevd for UL 1459 dekker telekommunikasjons (telefon) utstyr ment å være elektrisk tilkoblet et telekommunikasjonsnettverk som har en operasjonsspenning til bakken som ikke overstiger 200V som toppverdi, 300V fra toppverdi til bunnverdi, og 105V rms, og installert eller brukt i overensstemmelse med National Electrical Code (NFPA 70).

Når modemet til den bærbare PC-en brukes, bør grunnleggende sikkerhetsforholdsregler følges for å redusere risikoen for brann, elektrisk sjokk, og personskade, inkludert følgende:

- Ikke bruk din Bærbare PC i nærheten av vann, for eksempel, nært et badekar, vaskeservant, kjøkkenvask, vaskestamp, i en våt kjeller eller nær et svømmebasseng.
- Ikke bruk din Bærbare PC i tordenvær. Det finnes en risiko for elektrisk sjokk under lynnedslag.
- Ikke bruk din Bærbare PC i nærheten av en gasslekkasje.

Påkrevd for UL 1642 som dekker primære (ikke oppladbare) og sekundære (oppladbare) litium batterier som brukes som strømkilder i produkter. Disse batteriene inneholder metallisk litium, eller en litium metallblanding, eller et litium ion, og kan bestå av en enkel elektrokjemisk celle eller to eller flere celler koblet sammen i serier, parallell, eller begge, som konverterer kjemisk energi til elektrisk energi i en irreversibel eller reversibel kjemisk reaksjon.

- Ikke deponer batteripakken for din Bærbare PC i en åpen flamme, da de kan eksplodere. Sjekk lokale reguleringer for informasjon om miljøstasjoner.
- Ikke bruk strømadaptere eller batterier fra andre enheter for å redusere faren for personskader grunner brann eller eksplosjon. Bruk kun UL sertifiserte strømadaptere eller batterier levert av fabrikanten eller autorisert forhandler.

Sikkerhetskrav til strøm

Produkter med elektriskespenninger rangert opp til 6A og som veier mer enn 3 kilo må bruke godkjente strømledninger større enn eller lik: H05VV-F, 3G, 0.75mm² eller H05VV-F, 2G, 0.75mm².

Merknader for TV-tuner

Merknad til CATV system-installatør - Kabeldistribusjonssystemet bør jordes i henhold til ANSI/NFPA 70, National Electrical Code (NEC), særlig seksjon 820.93 om jording av ytre skjerming av koaksialkabel - installasjonen bør omfatte jording av koaksialkabelen ved inngangen av bygningen.

REACH merknader

I samsvar med REACH (Registration, Evaluation, Authorization, and Restriction of Chemicals)-regelverket, publiserer vi de kjemiske stoffene i våre produkter på ASUS REACH-nettstedet på <http://csr.asus.com/english/REACH.htm>.

Produktmerknad fra Macrovision Corporation

Dette produktet inkorporerer kopirettslig beskyttet teknologi som er beskyttet av metodekrav fra enkelte U.S patenter og andre intellektuelle eiendomsrettigheter eid av Macrovision Corporation og andre rettighetshavere. Bruk av denne rettighetsbeskyttede teknologien må være godkjent av Macrovision Corporation. Den er bare ment for bruk i hjemmet og for annen begrenset fremvisning *såfremt ikke annet er godkjent av Macrovision Corporation*. Demontering og omvendt konstruksjon er forbudt.

Unngå hørselstap

For å forhindre mulig hørselsskade, ikke lytt ved høye lydnivåer for lengre perioder.



Forhåndsregler for Norden (for lithium-ion batterier)

CAUTION! Danger of explosion if battery is incorrectly replaced. Replace only with the same or equivalent type recommended by the manufacturer. Dispose of used batteries according to the manufacturer's instructions. (English)

ATTENZIONE! Rischio di esplosione della batteria se sostituita in modo errato. Sostituire la batteria con un una di tipo uguale o equivalente consigliata dalla fabbrica. Non disperdere le batterie nell'ambiente. (Italian)

VORSICHT! Explosionsgefahr bei unsachgemäßen Austausch der Batterie. Ersatz nur durch denselben oder einem vom Hersteller empfohlenem ähnlichen Typ. Entsorgung gebrauchter Batterien nach Angaben des Herstellers. (German)

ADVARSEL! Lithiumbatteri - Eksplosionsfare ved fejlagtig håndtering. Udskiftning må kun ske med batteri af samme fabrikat og type. Levér det brugte batteri tilbage til leverandøren. (Danish)

WARNING! Explosionsfara vid felaktigt batteribyte. Använd samma batterityp eller en ekvivalent typ som rekommenderas av apparattillverkaren. Kassera använt batteri enligt fabrikantens instruktion. (Swedish)

VAROITUS! Paristo voi räjähtää, jos se on virheellisesti asennettu. Vaihda paristo ainoastaan laitevalmistajan suosittellemaan tyyppiin. Hävitä käytetty paristo valmistagan ohjeiden mukaisesti. (Finnish)

ATTENTION! Il y a danger d'explosion s'il y a remplacement incorrect de la batterie. Remplacer uniquement avec une batterie du même type ou d'un type équivalent recommandé par le constructeur. Mettre au rebut les batteries usagées conformément aux instructions du fabricant. (French)

ADVARSEL! Eksplosjonsfare ved feilaktig skifte av batteri. Benytt samme batteritype eller en tilsvarende type anbefalt av apparatfabrikanten. Brukte batterier kasseres i henhold til fabrikantens instruksjoner. (Norwegian)

標準品以外の使用は、危険の元になります。交換品を使用する場合、製造者に指定されるものを使って下さい。製造者の指示に従って処理して下さい。(Japanese)

ВНИМАНИЕ! При замене аккумулятора на аккумулятор иного типа возможно его возгорание. Утилизируйте аккумулятор в соответствии с инструкциями производителя. (Russian)

Sikkerhetsinformasjon den optiske stasjonen

Sikkerhetsinformasjon om laser

Sikkerhetsadvarsel – CD-ROM-stasjon

KLASSE 1 LASERPRODUKT

ADVARSEL! For å unngå eksponering til den optiske stasjonens laser, må du ikke forsøke å demontere eller reparere den optiske stasjonen selv. For din egen sikkerhet må du kontakte en profesjonell reparatør.

Advarselsetikett for tjeneste

ADVARSEL! USYNLIG LASER STRÅLING UNDER ÅPNING. IKKE SE DIREKTE PÅ STRÅLEN ELLER SE DIREKTE PÅ MED OPTISKE INSTRUMENTER.

CDRH reguleringer

Center for Devices and Radiological Health (CDRH) av U.S. Food and Drug Administration innførte reguleringer for laserprodukter 2. August 1976. Disse reguleringene gjelder for laserprodukter produsert fra 1. August 1976. Overensstemmelse kreves av alle produkter markedsført i USA.

ADVARSEL! Bruk av kontroller eller justeringer eller utførelse av prosedyrer som ikke er spesifisert kan resultere i skadelig strålefare.

Melding om belegg

VIKTIG! Elektrisk isolasjon og sikkerhet ivaretas med et belegg som er påført for å isolere bærbare PCs kabinett med unntak av kontaktene for inn- og utdata på sidene.

CTR 21-godkjenning (for Bærbar PC-er med innebygd modem)

Danish

•Udstyret er i henhold til Rådets beslutning 98/482/EF EU-godkendt til at blive opkoblet på de offentlige telefonnet som enkeltforbundet terminal. På grund af forskelle mellem de offentlige telefonnet i de forskellige lande giver godkendelsen dog ikke i sig selv ubetinget garanti for, at udstyret kan fungere korrekt på samtlige nettermineringspunkter på de offentlige telefonnet.

I tilfælde af problemer bør De i første omgang henvende Dem til leverandøren af udstyret.

Dutch

„Dit apparaat is goedgekeurd volgens Beschikking 98/482/EG van de Raad voor de pan-Europese aansluiting van enkelvoudige eindapparatuur op het openbare geschakelde telefoonnetwerk (PSTN). Gezien de verschillen tussen de individuele PSTN's in de verschillende landen, biedt deze goedkeuring op zichzelf geen onvoorwaardelijke garantie voor een succesvolle werking op elk PSTN-netwerkaansluitpunt.

Neem bij problemen in eerste instantie contact op met de leverancier van het apparaat.”

English

“The equipment has been approved in accordance with Council Decision 98/482/EC for pan-European single terminal connection to the public switched telephone network (PSTN). However, due to differences between the individual PSTNs provided in different countries, the approval does not, of itself, give an unconditional assurance of successful operation on every PSTN network termination point.

In the event of problems, you should contact your equipment supplier in the first instance.”

Finnish

”Tämä laite on hyväksytty neuvoston päätöksen 98/482/EY mukaisesti liitettäväksi yksittäisenä laitteena yleiseen kytkentäiseen puhelinverkkoon (PSTN) EU:n jäsenvaltioissa. Eri maiden yleisten kytkentäisten puhelinverkkojen välillä on kuitenkin eroja, joten hyväksyntä ei sellaisenaan takaa häiriötöntä toimintaa kaikkien yleisten kytkentäisten puhelinverkkojen liittytäpisteissä.

Ongelmien ilmetessä ottakaa viipymättä yhteyttä laitteen toimittajaan.”

French

•Cet équipement a reçu l'agrément, conformément à la décision 98/482/CE du Conseil, concernant la connexion paneuropéenne de terminal unique aux réseaux téléphoniques publics commutés (RTPC). Toutefois, comme il existe des différences d'un pays à l'autre entre les RTPC, l'agrément en soi ne constitue pas une garantie absolue de fonctionnement optimal à chaque point de terminaison du réseau RTPC.

En cas de problème, vous devez contacter en premier lieu votre fournisseur.

German

„Dieses Gerät wurde gemäß der Entscheidung 98/482/EG des Rates europaweit zur Anschaltung als einzelne Endeinrichtung an das öffentliche Fernsprechnetz zugelassen. Aufgrund der zwischen den öffentlichen Fernsprechnetzen verschiedener Staaten bestehenden Unterschiede stellt diese Zulassung an sich jedoch keine unbedingte Gewähr für einen erfolgreichen Betrieb des Geräts an jedem Netzabschlußpunkt dar.

Falls beim Betrieb Probleme auftreten, sollten Sie sich zunächst an ihren Fachhändler wenden.“

Greek

«Ο εξοπλισμός έχει εγκριθεί για πανευρωπαϊκή σύνδεση μεμονωμένου τερματικού με το δημόσιο τηλεφωνικό δίκτυο μεταγωγής (PSTN), σύμφωνα με την απόφαση 98/482/ΕΚ του Συμβουλίου· ωστόσο, επειδή υπάρχουν διαφορές μεταξύ των επιμέρους PSTN που παρέχονται σε διάφορες χώρες, η έγκριση δεν παρέχει απ' αυτής ανεπιφύλακτη εξασφάλιση επιτυχούς λειτουργίας σε κάθε σημείο απόληξης του δικτύου PSTN.

Εάν ανακύψουν προβλήματα, θα πρέπει κατ' αρχάς να απευθύνεστε στον προμηθευτή του εξοπλισμού σας.»

Italian

«La presente apparecchiatura terminale è stata approvata in conformità della decisione 98/482/CE del Consiglio per la connessione paneuropea come terminale singolo ad una rete analogica PSTN. A causa delle differenze tra le reti dei differenti paesi, l'approvazione non garantisce però di per sé il funzionamento corretto in tutti i punti di terminazione di rete PSTN.

In caso di problemi contattare in primo luogo il fornitore del prodotto.»

Portuguese

«Este equipamento foi aprovado para ligação pan-europeia de um único terminal à rede telefónica pública comutada (RTPC) nos termos da Decisão 98/482/CE. No entanto, devido às diferenças existentes entre as RTPC dos diversos países, a aprovação não garante incondicionalmente, por si só, um funcionamento correcto em todos os pontos terminais da rede da RTPC.

Em caso de problemas, deve entrar-se em contacto, em primeiro lugar, com o fornecedor do equipamento.»

Spanish

«Este equipo ha sido homologado de conformidad con la Decisión 98/482/CE del Consejo para la conexión paneuropea de un terminal simple a la red telefónica pública conmutada (RTPC). No obstante, a la vista de las diferencias que existen entre las RTPC que se ofrecen en diferentes países, la homologación no constituye por sí sola una garantía incondicional de funcionamiento satisfactorio en todos los puntos de terminación de la red de una RTPC.

En caso de surgir algún problema, procede ponerse en contacto en primer lugar con el proveedor del equipo.»

Swedish

”Utrustningen har godkänts i enlighet med rådets beslut 98/482/EG för alleuropeisk anslutning som enskild terminal till det allmänt tillgängliga kopplade telenätet (PSTN). På grund av de skillnader som finns mellan telenätet i olika länder utgör godkännandet emellertid inte i sig självt en absolut garanti för att utrustningen kommer att fungera tillfredsställande vid varje telenätsanslutningspunkt.

Om problem uppstår bör ni i första hand kontakta leverantören av utrustningen.”

Produktet er i samsvar med Energy Star



ENERGY STAR er et fellesprogram mellom U.S. Environmental Protection Agency og U.S. Department of Energy for å hjelpe til med å spare penger og beskytte miljøet ved å fremme energieffektive produkter og vaner.

Alle ASUS-produkter med ENERGY STAR-logoen er i samsvar med ENERGY STAR-standard, og energisparende funksjoner er aktivert som standard. Skjermen og datamaskinen settes automatisk i dvalemodus etter 10 og 30 minutter uten aktivitet fra brukeren. For å vekke opp datamaskinen, klikker du på musen eller trykker på en tast på tastaturet.

Besøk <http://www.energy.gov/powermanagement> for nærmere informasjon om energistyring og hvilke fordeler den gir for miljøet. Besøk også <http://www.energy.gov> for nærmere informasjon om fellesprogrammet ENERGY STAR.

TIPS: Energy Star støttes IKKE på Freedos og Linux-baserte produkter.

Erklæring om samsvar med globale miljøregelverk

ASUS følger et grønt designkonsept under utforming og produksjon av produktene sine, og kvalitetssikrer hvert trinn i livssyklusen til ASUS-produkter slik at de er på linje med globale miljøregelverk. I tillegg kunngjør ASUS relevant informasjon basert på krav i lovverkene.

Les <http://csr.asus.com/english/Compliance.htm> for å finne kunngjort informasjon basert på lovverk ASUS er i samsvar med:

Japan JIS-C-0950 Materialdeklarasjoner

EU REACH SVHC

Korea RoHS

ASUS-resirkulering / Returtjenester

ASUS programmer for resirkulering og retur springer ut fra vår forpliktelse til å følge de høyeste standarder for å beskytte det globale miljøet. Vi tror på å levere løsninger til deg slik at du kan ansvarlig resirkulere våre produkter, batterier, andre komponenter samt emballasjen. Gå til <http://csr.asus.com/english/Takeback.htm> for detaljert resirkuleringsinformasjon på forskjellige regioner.

EC Declaration of Conformity



We, the undersigned,

Manufacturer:	ASUSTeK COMPUTER INC.
Address:	4F, No. 150, LI-TE Rd., PEITOU, TAIPEI 112, TAIWAN
Authorized representative in Europe:	ASUS COMPUTER GmbH
Address, City:	HARKORT STR. 21-23, 40880 RATINGEN
Country:	GERMANY

declare the following apparatus:

Product name :	Notebook PC
Model name :	X302L, F302L, R301L, P302L

conform with the essential requirements of the following directives:

2004/108/EC-EMC Directive

<input checked="" type="checkbox"/> EN 55022:2010+AC:2011	<input checked="" type="checkbox"/> EN 55024:2010
<input checked="" type="checkbox"/> EN 61000-3-2:2006+A2:2009	<input checked="" type="checkbox"/> EN 61000-3-3:2013
<input type="checkbox"/> EN 55013:2001+A1:2003+A2:2006	<input type="checkbox"/> EN 55020:2007+A11:2011

1999/5/EC-R&TTE Directive

<input checked="" type="checkbox"/> EN 300 328 V1.8.1(2012-06)	<input checked="" type="checkbox"/> EN 301 489-1 V1.9.2(2011-09)
<input type="checkbox"/> EN 300 440-1 V1.6.1(2010-08)	<input type="checkbox"/> EN 301 489-3 V1.4.1(2002-08)
<input type="checkbox"/> EN 300 440-2 V1.4.1(2010-08)	<input type="checkbox"/> EN 301 489-4 V1.4.1(2009-05)
<input type="checkbox"/> EN 301 511 V9.0.2(2003-03)	<input type="checkbox"/> EN 301 489-7 V1.3.1(2005-11)
<input type="checkbox"/> EN 301 908-1 V5.2.1(2011-05)	<input type="checkbox"/> EN 301 489-9 V1.4.1(2007-11)
<input type="checkbox"/> EN 301 908-2 V5.2.1(2011-07)	<input checked="" type="checkbox"/> EN 301 489-17 V2.2.1(2012-09)
<input type="checkbox"/> EN 301 893 V1.7.1(2012-06)	<input type="checkbox"/> EN 301 489-24 V1.5.1(2010-09)
<input type="checkbox"/> EN 302 544-2 V1.1.1(2009-01)	<input type="checkbox"/> EN 302 326-2 V1.2.2(2007-06)
<input type="checkbox"/> EN 302 623 V1.1.1(2009-01)	<input type="checkbox"/> EN 302 326-3 V1.3.1(2007-09)
<input type="checkbox"/> EN 50360:2001	<input type="checkbox"/> EN 301 357-2 V1.4.1(2008-11)
<input type="checkbox"/> EN 62479:2010	<input type="checkbox"/> EN 302 291-1 V1.1.1(2005-07)
<input type="checkbox"/> EN 50385:2002	<input type="checkbox"/> EN 302 291-2 V1.1.1(2005-07)
<input checked="" type="checkbox"/> EN 62311:2008	

2006/95/EC-LVD Directive

<input checked="" type="checkbox"/> EN 60950-1 / A12:2011	<input type="checkbox"/> EN 60065:2002 / A12:2011
---	---

2009/125/EC-ErP Directive

<input type="checkbox"/> Regulation (EC) No. 1275/2008	<input checked="" type="checkbox"/> Regulation (EC) No. 278/2009
<input type="checkbox"/> Regulation (EC) No. 642/2009	<input checked="" type="checkbox"/> Regulation (EC) No. 617/2013

2011/65/EU-RoHS Directive

Ver. 140331

CE marking



(EC conformity marking)

Position : CEO

Name : Jerry Shen

Signature : _____

Declaration Date: 02/03/2015

Year to begin affixing CE marking: 2015