

**ASUS®**

# Prijenosno računalo

## E-priručnik



BC

## **Autorsko pravo**

Niti jedan dio ovog priručnika, uključujući u njemu opisane proizvode i softver, ne smije se bez izričite pismene suglasnosti tvrtke ASUSTeK COMPUTER INC. (u daljnjem tekstu: ASUS) reproducirati, prenositi, prepisivati, pohranjivati u sustavu gdje se mu se može ponovo pristupiti ili prevoditi na bilo koji jezik, u bilo kojem obliku ili na bilo koji način, osim dokumentacije koju prodavatelj čuva u svrhu izrade sigurnosne kopije.

ASUS DOSTAVLJA OVAJ PRIRUČNIK "KAKAV JEST" BEZ BILO KAKVOG JAMSTVA, IZRAVNOG ILI NEIZRAVNOG, UKLJUČUJUĆI BEZ OGRANIČENJA, NEIZRAVNA JAMSTVA I UVJETE UTRŽIVOSTI I POGODNOSTI ZA ODREĐENU SVRHU. NI U KOJEM SLUČAJU ASUS, NJEGOVI MENADŽERI, UPRAVA, ZAPOSLENICI I AGENTI NEĆE BITI ODGOVORNI NI ZA BILO KAKVU NEIZRAVNU, POSEBNU, SLUČAJNU ILI POSLJEDIČNU ŠTETU (UKLJUČUJUĆI ŠTETU ZBOG GUBITKA DOBITI, POSLOVNOG GUBITKA, GUBITKA ILI KORIŠTENJA PODATAKA, PREKIDA POSLOVANJA I SLIČNE ŠTETE), ČAK NI AKO JE ASUS, ZBOG BILO KAKVOG NEDOSTATKA ILI POGREŠKE U OVOM PRIRUČNIKU ILI PROIZVODU, BIO UPOZNAT S MOGUĆNOŠĆU NASTANKA TAKVIH ŠTETA.

Nazivi proizvoda i tvrtki iz ovog priručnika mogu, ali ne moraju, biti registrirani zaštitni znaci ili proizvodi zaštićeni autorskim pravima pripadajućih vlasnika, te služe samo za potrebe identifikacije i objašnjenja u korist vlasnika tih proizvoda i tvrtki, bez namjere kršenja njihovih prava.

TEHNIČKE KARAKTERISTIKE I PODACI IZ OVOG PRIRUČNIKA SLUŽE SAMO U INFORMATIVNE SVRHE. PRIDRŽANO JE PRAVO NJIHOVE IZMJENE BEZ PRETHODNE NAJAVE I NEĆE SE SMATRATI OBEVOM TVRTKE ASUS. ASUS NE PREUZIMA ODGOVORNOST NI OBEZU ZA BILO KAKVE POGREŠKE I NETOČNOSTI KOJE MOGU POSTOJATI U OVOM PRIRUČNIKU, UKLJUČUJUĆI OPISANE PROIZVODE I SOFTVER.

**Copyright © 2013 ASUSTeK COMPUTER INC. Sva prava pridržana**

## **Ograničenje odgovornosti**

U određenim situacijama zbog nedostatka za koji je odgovorna tvrtka ASUS ili drugih obveza, možete imati pravo na naknadu štete od tvrtke ASUS. U tom slučaju, bez obzira na osnovu temeljem koje potražujete naknadu štete od tvrtke ASUS, ASUS će biti odgovoran isključivo za štete nastale kao posljedica tjelesne ozljede (uključujući smrt), oštećenja nepokretne i pokretne imovine, ili sve druge stvarne i izravne štete koje su uzrokovane nepoštivanjem i neizvršavanjem zakonskih obveza propisanih ovim jamstvom, u iznosu do navedene ugovorne cijene svakog pojedinog proizvoda.

ASUS je isključivo odgovoran za nadoknadu štete, gubitka i potraživanja koja proizlaze iz ugovora, kaznene odgovornosti ili kršenja prava prema odredbama ovog jamstva.

To se ograničenje također odnosi na dobavljače tvrtke ASUS i prodajno mjesto na kojem ste kupili proizvod te predstavlja maksimalnu odgovornost tvrtke ASUS, njezinih dobavljača i prodajnog mjesta.

TVRTKA ASUS NI U KOJIM OKOLNOSTIMA NEĆE BITI ODGOVORNA ZA SLJEDEĆE: (1) POTRAŽIVANJA TREĆIH OSOBA U VAŠE IME; (2) GUBITAK ZAPISA I PODATAKA TE OŠTEĆENJA ISTIH; ILI (3) POSEBNE, SLUČAJNE, NEIZRAVNE I BILO KAKVE POSLJEDIČNE POSLOVNE ŠTETE (UKLJUČUJUĆI GUBITAK DOBITI I UŠTEĐEVINE), ČAK NI AKO SU ASUS, NJEGOVI DOBAVLJAČI I PRODAJNO MJESTO NA KOJEM STE KUPILI PROIZVOD, BILI SVJESNI MOGUĆNOSTI NASTANKA TAKVIH ŠTETA.

## **Servis i podrška**

Posjetite naše višejezično web-mjesto <http://support.asus.com>

## Sadržaj

O ovom priručniku .....	7
Konvencije koje se koriste u ovom priručniku .....	8
Ikone.....	8
Tipografija .....	8
Sigurnosne mjere opreza.....	9
Upotreba prijenosnog računala .....	9
Briga o prijenosnom računalu.....	10
Propisno zbrinjavanje .....	11

### **Poglavlje 1: Postavljanje hardvera**

Upoznavanje s prijenosnim računalom.....	14
Pogled s gornje strane.....	14
Dno .....	19
Desna strana.....	21
Lijeva strana.....	23
Prednja strana .....	25

### **Poglavlje 2: Upotreba prijenosnog računala**

Početak rada.....	28
Umetnite bateriju (na nekim modelima) .....	28
Punjenje prijenosnog računala.....	29
Podignite i otvorite ploču zaslona.....	31
Pritisnite tipku napajanja.....	31
Geste na dodirnoj plohi.....	32
Pomicanje pokazivača .....	32
Geste s jednim prstom.....	33
Geste s dva prsta.....	36
Geste s tri prsta.....	38
Korištenje tipkovnice.....	39
Funkcijske tipke.....	39
Funkcijske tipke za ASUS aplikacije.....	40
Tipke za Windows® 8.....	41
Multimedijске upravljačke tipke (na nekim modelima) .....	41

Brojčana tipkovnica (na nekim modelima).....	42
Korištenje optičkog pogona .....	43

### **Poglavlje 3: Rad s Windows® 8**

Prvo pokretanje uređaja.....	46
Zaslon za zaključavanje Windows® 8 .....	46
Windows® KS .....	47
Početni zaslon .....	47
Windows® aplikacije .....	47
Aktivna mjesta.....	48
Rad s Metro aplikacijama .....	51
Pokretanje aplikacija .....	51
Prilagodba aplikacija .....	51
Zatvaranje aplikacija.....	52
Pokretanje zaslona Aplikacije.....	53
Charms bar (Traku Charms) .....	55
Funkcija Snap .....	57
Ostale prečice na tipkovnici.....	59
Spajanje na bežičnu mrežu .....	61
Wi-Fi.....	61
Bluetooth .....	63
Zrakoplovni način rada.....	65
Spajanje na žične mreže.....	66
Konfiguriranje dinamičke IP adrese / PPPoE veze.....	66
Konfiguriranje statičke IP mrežne veze.....	68
Isključivanje prijenosnog računala.....	69
Postavljanje prijenosnog računala u stanje mirovanja .....	69

### **Poglavlje 4: ASUS aplikacije**

Istaknute ASUS aplikacije .....	72
Life Frame .....	72
Power4Gear Hybrid.....	74
Trenutačno uključivanje .....	76



## **Poglavlje 5: Samoprovjera pri uključivanju (POST)**

Samoprovjera pri uključivanju (POST) .....	78
Uz pomoć POST pristupite u BIOS i rješavanje problema .....	78
BIOS .....	78
Pristupanje u BIOS .....	78
BIOS postavke .....	79
Rješavanje problema .....	89
Osvježavanje računala .....	89
Resetiranje računala .....	90
Napredne mogućnosti.....	91

## **Poglavlje 6: Nadogradnja prijenosnog računala**

Installing a Random Access Memory (RAM) module.....	94
Zamjena tvrdog diska (na nekim modelima).....	97
Ugradnja novog baterijskog modula (na nekim modelima).....	103

## **Dodaci**

Podaci o DVD pogonu (na nekim modelima).....	108
Podaci o pogonu za Blu-ray ROM (na određenim modelima).....	110
Sukladnost unutarnjeg modema.....	110
Pregled .....	111
Izjava o kompatibilnosti mreže.....	111
Negovorna oprema .....	111
Izjava Savezne komisije za komunikacije.....	113
FCC izjava o izloženosti radijskoj frekvenciji.....	114
Izjava o sukladnosti (R&TTE smjernica 1999/5/EC).....	115
Upozorenje o CE oznaci.....	115
Izjava o izloženosti infracrvenom (IC) zračenju za Kanadu.....	116
Kanali za bežični prijenos podataka u različitim regijama.....	117
Ograničenje frekventijskog raspona u Francuskoj.....	117
Sigurnosne napomene za UL .....	119
Sigurnosni zahtjev u vezi s napajanjem .....	120
Informacije o TV tjeneru .....	120

REACH.....	120
Napomena o proizvodima Macrovision Corporation.....	120
Prevenција gubitka sluha.....	120
Opres pri korištenju litijskih baterija za Nordijske zemlje (za litij-ionske baterije) .....	121
Sigurnosne napomene za optički disk.....	122
Podaci o sigurnoj uporabi lasera.....	122
Napomena o izolaciji.....	122
CTR 21 Odobrenje(za prijenosno računalo s ugrađenim modemom) .....	123
Proizvod sukladan normi ENERGY STAR.....	125
Ekološka oznaka Europske unije .....	125
Izjava o globalnoj sukladnosti s propisima koji se odnose na zaštitu okoliša .....	126
ASUS recikliranje / Usluge preuzimanja rabljenih proizvoda.....	126

## O ovom priručniku

Ovaj priručnik donosi informacije o hardverskim i softverskim funkcijama prijenosnog računala i organiziran je po sljedećim poglavljima:

### **Poglavlje 1: Postavljanje hardvera**

Ovo poglavlje detaljno opisuje hardverske komponente prijenosnog računala.

### **Poglavlje 2: Upotreba prijenosnog računala**

Ovo poglavlje prikazuje način upotrebe različitih dijelova prijenosnog računala.

### **Poglavlje 3: Rad s Windows® 8**

Ovo poglavlje donosi pregled upotrebe sustava Windows® 8 prijenosnog računala.

### **Poglavlje 4: ASUS aplikacije**

Ovo poglavlje sadrži ASUS aplikacije uključene u vaše prijenosno računalo na Windows® 8 operativnom sustavu.

### **Poglavlje 5: Samoprovjera pri uključivanju (POST)**

Ovo poglavlje prikazuje način upotrebe provjere POST za promjenu postavki prijenosnog računala.

### **Poglavlje 6: Nadogradnja prijenosnog računala**

U ovom poglavlju vodimo vas kroz postupak zamjene i nadogradnje dijelova prijenosnog računala.

### **Dodaci**

Ovo poglavlje prikazuje obavijesti i sigurnosne izjave prijenosnog računala.

## Konvencije koje se koriste u ovom priručniku

U svrhu naglašavanja ključnih informacija u ovom priručniku, poruke su predstavljene na sljedeći način:

---

**VAŽNO!** Ova poruka sadrži bitne informacije koje za dovršenje zadatka treba pročitati.

---

**NAPOMENA:** Ova poruka sadrži dodatne informacije i savjete koji mogu pomoći u izvođenju zadataka.

---

**UPOZORENJE!** Ova poruka sadrži važne informacije koje treba uzeti u obzir radi očuvanja vlastite sigurnosti kod izvođenja određenih zadataka i radi sprečavanja oštećenja podataka na prijenosnom računalu i njegovih dijelova.

---

## Ikone

Ikone u nastavku označavaju koji uređaj se može koristiti za izvršavanje serije zadataka ili postupaka na prijenosnom računalu.



= korištenje dodirne plohe.



= Korištenje tipkovnice.

## Tipografija

**Podebljano** = označava izbornik ili stavku koju je potrebno odabrati.

*Kurziv* = Ovo označava poglavlja koja možete potražiti u ovom priručniku.

# Sigurnosne mjere opreza

## Upotreba prijenosnog računala



Prijenosno računalo smije se koristiti samo pri temperaturama okruženja od 5 °C (41 °F) do 35 °C (95 °F).



Nazivni napon naveden je na natpisnoj pločici s donje strane računala i mora biti jednak naponu strujnog adaptera.



Prijenosno računalo nemojte ostavljati u krilu ili blizu bilo kojeg dijela tijeka da izbjegnute nelagodu ili ozljede zbog izlaganja toplini.



Ne koristite oštećene kabele napajanja, dodatnu opremu ili druge vanjske uređaje s prijenosnim računalom.



Kada je prijenosno računalo uključeno, pazite da ga ne prenosite ili prekrivate s predmetima koji mogu ograničiti protok zraka.



Prijenosno računalo nemojte stavljati na neravne ili nestabilne radne površine.



Vaše prijenosno računalo može prolaziti kroz RTG uređaje u zračnim lukama (koriste se za predmete postavljene na transportne trake), ali nemojte ga izlagati utjecaju magnetskih detektora i palica.



Kontaktirajte svoju zrakoplovnu tvrtku kako biste se upoznali s povezanim uslugama na letu koje je moguće koristiti i ograničenjima koja treba slijediti pri korištenju prijenosnog računala tijekom leta.

## Briga o prijenosnom računalu



Odspojite izvor izmjeničnog napajanja i izvadite baterijski modul (ako se koristi) prije čišćenja prijenosnog računala. Koristite čistu celuloznu spužvu ili krpu od antilopa navlaženu otopinom neagresivnog sredstva za čišćenje i s nekoliko kapi tople vode. Uklonite višak vlage s prijenosnog računala koristeći suhu krpu.



Nemojte koristiti jake otopine kao što su razrjeđivači, benzen i druge kemikalije na ili u blizini prijenosnog računala.



Nemojte stavljati predmete na prijenosno računalo.



Nemojte izlagati prijenosno računalo snažnim magnetskim ili električnim poljima.



Prijenosno računalo nemojte koristiti ili izlagati utjecaju tekućina, kiše ili vlage.



Prijenosno računalo nemojte izlagati prašnjavim uvjetima rada.



Prijenosno računalo nemojte koristiti blizu mjesta gdje istječe plin.

## Propisno zbrinjavanje



NEMOJTE odlagati prijenosno računalo u komunalni otpad. Dijelove ovog proizvoda moguće je ponovo koristiti i reciklirati. Simbol prekriženog koša za otpatke označava da se proizvod (električna i elektronička oprema te baterije koje sadrže živu) ne smije odlagati zajedno s komunalnim otpadom. Elektroničke proizvode odložite prema važećim lokalnim propisima.



NE odlažite bateriju zajedno s komunalnim otpadom. Simbol prekrižene kante za otpatke označava da se baterija ne smije odlagati zajedno s komunalnim otpadom.





# ***Poglavlje 1: Postavljanje hardvera***

# Upoznavanje s prijenosnim računalom

## Pogled s gornje strane

**NAPOMENA:** Izgled tipkovnice razlikuje se ovisno o regiji ili zemlji. Gornji pogled razlikuje se ovisno o modelu prijenosnog računala.

### Model od 15 inča

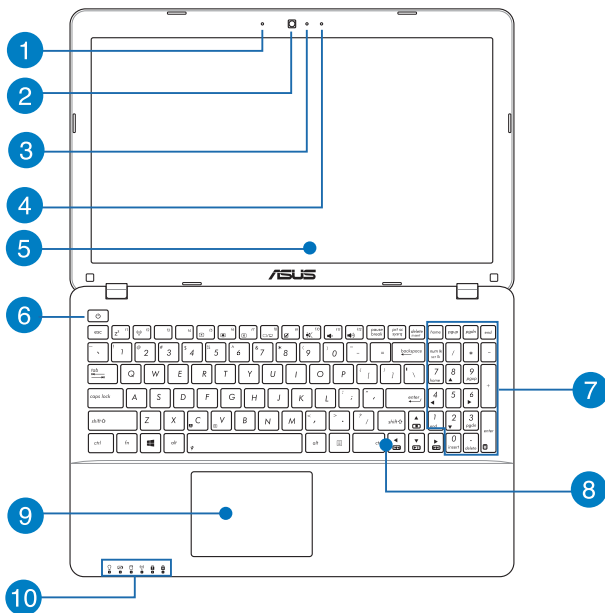

### 1 Mikrofon

Ugrađeni mikrofon može se koristiti za video konferencije, govor ili jednostavno snimanje zvuka.

### 2 Kamera

Ugrađena kamera omogućuje snimanje slika i videozapisa pomoću prijenosnog računala.

### 3 Indikator kamere

Indikator kamere pokazuje kad se ugrađena kamera koristi.

### 4 Mikrofon (na nekim modelima)

Ugrađeni mikrofon može se koristiti za video konferencije, govor ili jednostavno snimanje zvuka.

### 5 Zaslonska ploča

Zaslon osigurava izvrsne funkcije za pregled fotografija, video filmova i drugih multimedijских datoteka na prijenosnom računalu.

### 6 Tipka za uključivanje

Pritisnite tipku za uključivanje kako biste uključili ili isključili prijenosno računalo. Tipku za uključivanje možete također koristiti kada želite prijenosno računalo dovesti u stanje mirovanja ili hibernacije ili ga pokrenuti iz stanja mirovanja ili hibernacije.

U slučaju da prijenosno računalo prestane reagirati na radnje, pritisnite i oko četiri (4) sekunde držite pritisnutu tipku za uključivanje sve dok se računalo ne isključi.

## 7 Brojčana tipkovnica (na nekim modelima)

Numerička tipkovnica prebacuje se između ove dvije funkcije: za unos brojeva i za tipke za pomicanje pokazivača.

---

**NAPOMENA:** Dodatne pojedinosti potražite u korisničkom priručniku, u poglavlju *Numerička tipkovnica* (na nekim modelima).

---

## 8 Tipkovnica

Tipkovnica sadrži QWERTZ tipke u punoj veličini, s dubinom pritiska koja osigurava udobno tipkanje. Ona omogućuje i upotrebu funkcijskih tipki, brz pristup sustavu Windows® i upravljanje drugim multimedijским funkcijama.

---

**NAPOMENA:** Raspored tipkovnice razlikuje se prema modelu i teritoriju.

---

## 9 Dodirna ploha

Dodirna ploha omogućuje upotrebu više gesti za kretanje po zaslonu, čime se korisniku nudi intuitivno iskustvo. Ona također simulira funkcije običnog miša.

---

**NAPOMENA:** Više pojedinosti potražite u korisničkom priručniku, u poglavlju *Geste na dodirnoj plohi*.

---

10

## Indikator stanja

Indikatori stanja pomažu u otkrivanju trenutnog stanja hardvera prijenosnog računala.



### Indikator stanja mirovanja

Indikator napajanja uključuje se pri uključivanju prijenosnog računala, a sporo trepće ako je prijenosno računalo u stanju mirovanja.

### Dvobojni indikator napunjenosti baterije

Dvobojna LED dioda daje vizualnu signalizaciju o stanju napunjenosti baterije. Pojednosti potražite u sljedećoj tablici.

Boja	Stanje
<b>Svijetli zeleno</b>	Prijenosno računalo je ukopčan u izvor električnog napajanja, njegova baterija se puni i napunjenost je između 95% i 100%.
<b>Svijetli narančasto</b>	Prijenosno računalo je ukopčan u izvor električnog napajanja, njegova baterija se puni i napunjenost je niža od 95%.
<b>Trepće narančasto</b>	Prijenosno računalo radi na baterijskom napajanju i napunjenost baterije manja je od 10%.
<b>Indikatori su isključeni</b>	Prijenosno računalo radi na baterijskom napajanju i napunjenost baterije je između 10% i 100%.

### **Indikator aktivnosti pogonske jedinice**

Ovaj indikator će svijetliti kada je u tijeku pristupanje pogonima za pohranu na prijenosnom računalu.

### **Bluetooth / Indikator bežičnog rada**

Ovaj indikator se uključuje radi signaliziranja stanja u kojemu su aktivirane funkcije Bluetooth i bežični LAN na prijenosnom računalu.

### **Indikator numeričke tipkovnice(na nekim modelima)**

Indikator se uključuje kada je aktivirana funkcija zaključavanja numeričke tipkovnice (number lock). To vam omogućuje upotrebu određenih tipki na tipkovnici za unos brojeva.

### **Indikator velikih slova**

Ovaj indikator se uključuje ako je aktivirana funkcija za velika slova (caps lock). Upotreba funkcije caps lock omogućuje unos velikih slova (npr. A, B, C) pomoću tipkovnice prijenosnog računala.

## Dno

---

**NAPOMENA:** Donja se strana računala može razlikovati ovisno o modelu.

---

**UPOZORENJE!** Temperatura donjeg dijela prijenosnog računala može se zagrijati tako da bude vruća za vrijeme upotrebe ili punjenja baterijskog modula. Kada radite na prijenosnom računalu, nemojte ga stavljati na površine koje mogu zaklanjati ventilacijske otvore.

---

**VAŽNO!** Trajanje baterije ovisi o korištenju i specifikacijama ovog prijenosnog računala. **Baterijski modul ne može se rastaviti.**

---

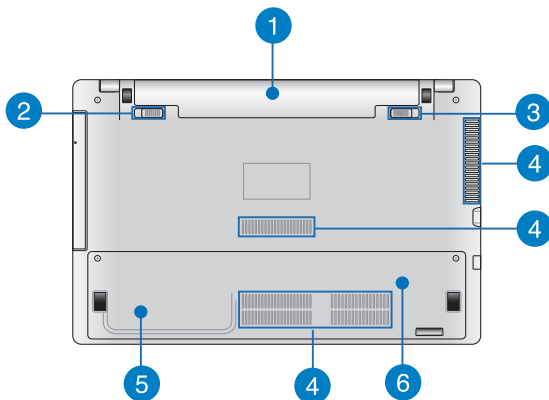

## 1 Baterijski modul

Baterijski modul automatski se puni čim se prijenosno računalo priključi na električni izvor napajanja. Za vrijeme punjenja, prijenosno računalo napaja se iz baterijskog modula.

## 2 Opušni zasun baterije (na nekim modelima)

Opušni zasun baterije automatski zabavljuje baterijski modul na svom mjestu nakon njegova ulaganja u utor za bateriju.

---

**VAŽNO!** Ovaj zasun mora biti u otvorenom položaju prilikom vađenja baterijskog modula.

---

## 3 Ručni zasun baterije (na nekim modelima)

Ručni zasun baterije koristi se za fiksiranje baterije na svom mjestu. Ovaj zasun mora se ručno prebaciti u zabavljeni ili odbavljeni položaj ako želite uložiti ili izvaditi baterijski modul.

## 4 Ventilator

Ventilacijski otvori osiguravaju ulaz hladnog zraka i izlaz toplog zraka iz prijenosnog računala.

---

**VAŽNO!** Pobrinite se da papir, knjige, odjeća, kabeli ili drugi predmeti ne zaklanjaju bilo koji ventilacijski otvor i tako uzrokuju pregrijavanje.

---

## 5 Pretinac tvrdog diska (na nekim modelima)

Ovaj pretinac predstavlja rezervirani prostor za tvrdi disk prijenosnog računala.

## 6 Pretinac za memoriju sa slučajnim pristupom (RAM) (na nekim modelima)

Pretinac za RAM omogućuje dodavanje memorijskih modula radi povećanja memorijskog kapaciteta prijenosnog računala.



## Desna strana

### Model od 14 i 15 inča

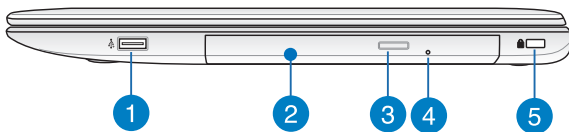

#### 1 USB 2.0 port (na nekim modelima)

USB (univerzalna serijska sabirnica) priključak kompatibilan je s USB 2.0 ili USB 1.1 uređajima poput tipkovnica, pokazivačkih uređaja, flash diskova i vanjskih tvrdih diskova, zvučnika, fotoaparata i pisača.

#### 2 Optički pogon

Optički pogon prijenosnog računala podržava nekoliko formata diskova kao što su CD ili DVD diskovi, diskovi za snimanje i diskovi za dosnimavanje.

#### 3 Gumb za otvaranje optičkog pogona

Pritisnite ovaj gumb za otvaranje ladice optičkog pogona.

4

#### Rupica za ručno otvaranje pogona za optičke diskove

Rupica za ručno otvaranje koristi se za otvaranje ladice pogona za slučaj kada elektronički gumb za otvaranje ne radi.

---

UPOZORENJE! Rupicu za ručno otvaranje koristite samo kada elektronički gumb za otvaranje ne radi.

---

**NAPOMENA:** Dodatne pojedinosti potražite u korisničkom priručniku, u poglavlju *Korištenje optičkog pogona*.

---

5

#### Sigurnosni utor Kensington®

Utor za Kensington® sigurnosno zaključavanje omogućuje pričvršćenje prijenosnog računala uz pomoć sigurnosnih uređaja za prijenosno računalo koji su kompatibilni sa sustavom Kensington®.

## Lijeva strana

### Model od 14 i 15 inča

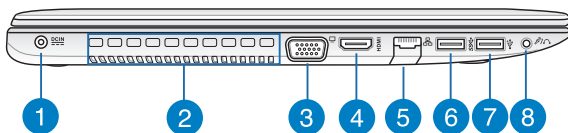

#### 1 Ulaz za istosmjerno napajanje

Ukopčajte isporučeni adapter napajanja u ovaj priključak ako želite napuniti baterijski modul i osigurati napajanje prijenosnom računalu.

---

**UPOZORENJE!** Adapter može postati vruć za vrijeme upotrebe. Nemojte pokrivati adapter i držite ga što dalje od tijela kad je priključen na električnu utičnicu.

---

**VAŽNO!** Za punjenje baterijskog modula i napajanje prijenosnog računala koristite samo isporučeni adapter napajanja.

---

#### 2 Ventilator

Ventilacijski otvori osiguravaju ulaz hladnog zraka i izlaz toplog zraka iz prijenosnog računala.

---

**VAŽNO!** Pobrinite se da papir, knjige, odjeća, kabeli ili drugi predmeti ne zaklanjaju bilo koji ventilacijski otvor i tako uzrokuju pregrijavanje.

---

#### 3 VGA priključak

Ovaj priključak omogućuje povezivanje prijenosnog računala s vanjskim zaslonom.

4

**HDMI priključak**

Ovaj priključak predviđen je za High-Definition Multimedia Interface (HDMI) konektor i kompatibilan je sa HDCP standardom za HD DVD, Blu-ray i druge reprodukcije sa zaštićenim sadržajem.

5

**Priključak za LAN mrežu**

Ukopčajte mrežni kabel u ovaj priključak ako želite računalo priključiti na lokalnu mrežu.

6

**USB 3.0 port**

Priključak za univerzalnu serijsku sabirnicu 3.0 (USB 3.0) omogućuje brzinu prijenosa do 5 Gbit/s i kompatibilan je s USB 2.0.

7

**USB 2.0 port**

USB (univerzalna serijska sabirnica) priključak kompatibilan je s USB 2.0 ili USB 1.1 uređajima poput tipkovnica, pokazivačkih uređaja, flash diskova i vanjskih tvrdih diskova, zvučnika, fotoaparata i pisača.

8

**Kombinirani priključak izlaza za slušalice/ulaza za mikrofon**

Ovaj priključak omogućuje povezivanje prijenosnog računala s vanjskim aktivnim zvučnicima i slušalicama. Ovaj priključak možete koristiti za povezivanje prijenosnog računala s vanjskim mikrofonom.

## Prednja strana

---

**NAPOMENA:** Izgled prednje strane se može razlikovati ovisno o modelu.

---

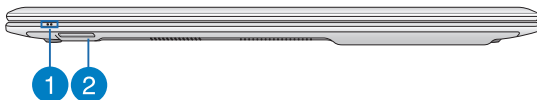

1

### Indikator stanja

Indikatori stanja pomažu u otkrivanju trenutnog stanja hardvera prijenosnog računala.

2

### Čitač fleš

Ovo prijenosno računalo ima jedan ugrađen utor čitača memorijske kartice koji podržava formate SD i SDHC.

---

---

---

---

---

---

---

---

---

---

---

---

---

---

---

---

---

---

---

---

---

---

---

---

---

---

---

---

---

---

## ***Poglavlje 2:*** ***Upotreba prijenosnog računala***

## Početak rada

---

**NAPOMENA:** Ako je prijenosno računalo došlo bez postavljenog baterijskog modula, instalirajte ga na temelju sljedećeg postupka.

---

### Umetnite bateriju (na nekim modelima)

- A. Premjestite ručnu blokadu u odbravljeni položaj kako biste mogli uložiti baterijski modul.
- B. Uložite baterijski modul pod prikazanim kutom i utiskujte ga dok ne sjedne na svoje mjesto.
- C. Opužni zasun će automatski uskočiti na svoje mjesto. Nakon umetanja baterija namjestite ručnu bravu u zaključani položaj.

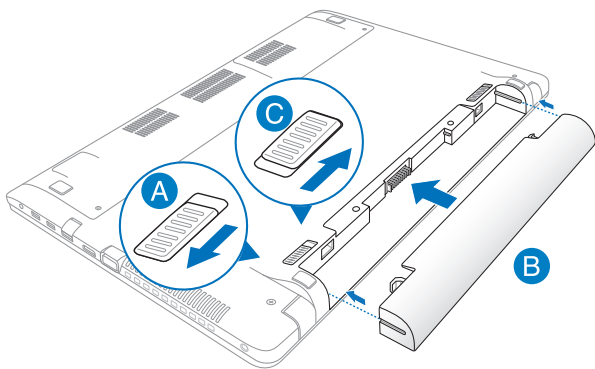



## Punjenje prijenosnog računala

- A. Priključite kabel za izmjenično napajanje na AC-DC adapter.
- B. Priključite adapter izmjeničnog napajanja u izvor 100 V ~ 240 V napajanja.
- C. Ukopčajte priključak za istosmjerno napajanje u ulaz (DC) napajanja prijenosnog računala.



Punite prijenosno računalo **3 sata** prije prve upotrebe.

---

**NAPOMENA:** Izgled adaptera napajanja može razlikovati ovisno o modelu i vašoj regiji.

---

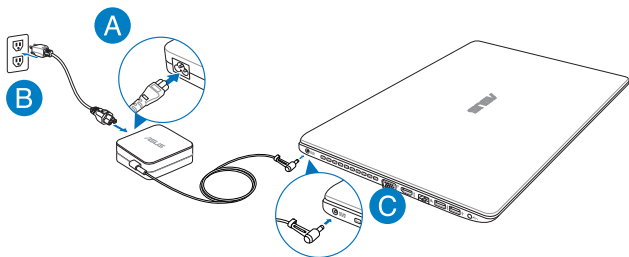

---

## **VAŽNO!**

- **Pobrinite se da prijenosno računalo bude priključeno na električno napajanje prije njegovog prvog uključivanja.**
- **Kada prijenosno računalo koristite s adapterom napajanja, zidna utičnica mora biti u blizini uređaja i lako pristupačna:**
- **Pronađite naljepnicu s nazivnim ulaznim/izlaznim podacima na prijenosnom računalu i pobrinite se da se oni podudaraju s ulaznim/izlaznim podacima na adapteru napajanja. Neki modeli prijenosnih računala mogu imati više nazvinih izlaznih struja, ovisno o dostupnom SKU.**
- **Podaci o adapteru napajanja:**
  - Ulazni napon : 100-240 Vac
  - Ulazna frekvencija: 50- 60Hz
  - Nazivna izlazna struja: 3.42A (65W), 4.74A (90W)
  - Nazivni izlazni napon: 19 Vdc

**Podignite i otvorite ploču zaslona.**

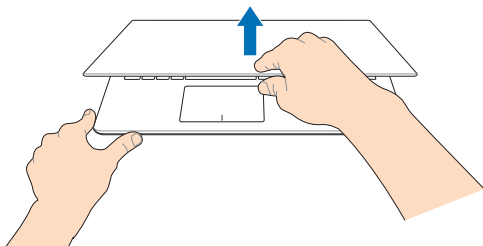

**Pritisnite tipku napajanja.**

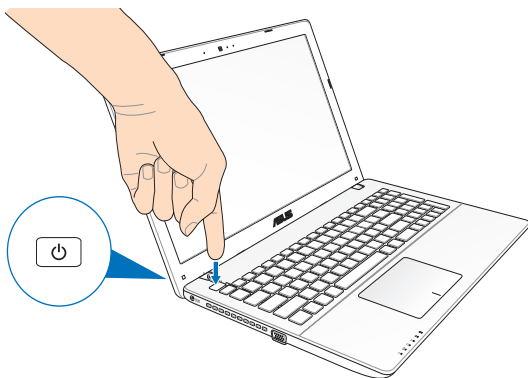

## Geste na dodirnoj plohi

Geste vam omogućavaju pokretanje programa i pristup postavkama prijenosnog računala. Pogledajte sljedeće slike dok koristite ručne geste na dodirnoj plohi.

### Pomicanje pokazivača

Možete kucnuti ili kliknuti bilo gdje na dodirnoj plohi radi aktiviranja pokazivača, zatim povucite prstom po dodirnoj plohi radi pomicanja pokazivača po ekranu.

#### Horizontalno povlačenje

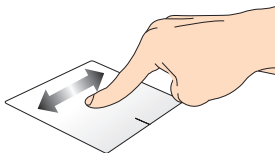

#### Vertikalno povlačenje

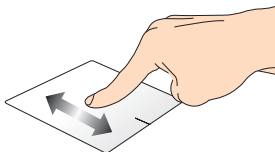

#### Dijagonalno povlačenje

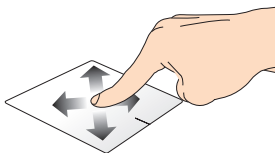

## Geste s jednim prstom

### Kucnite/dvaput kucnite

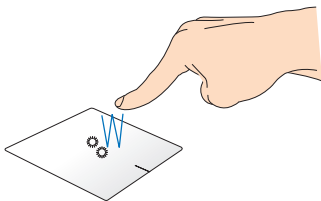

- Na zaslonu Metro Start, kucnite aplikaciju za pokretanje.
- U režimu radne površine, dvaput kucnite stavku za pokretanje.

### Povlačenje i ispuštanje

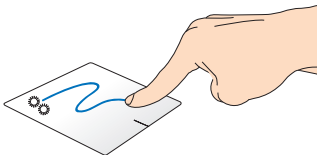

Dvaput kucnite stavku, zatim vucite isti prst bez njegovog podizanja s dodirne plohe. Ako želite ispustiti stavku na novu lokaciju, odvojite prst od dodirne plohe.

## Lijevi klik

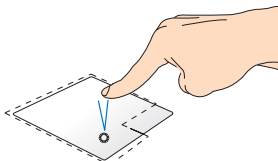

- Na Početnom zaslonu kucnite aplikaciju za pokretanje.
- U režimu radne površine dvaput kucnite aplikaciju za pokretanje.

## Desni klik

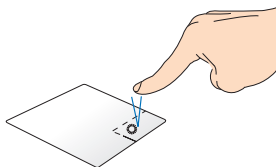

- Na Početnom zaslonu povucite aplikaciju prema dolje radi izbora i pokretanja trake za podešavanje. Ovu tipku možete pritisnuti i za pokretanje trake **All Apps (Sve aplikacije)**.
- Ovu tipku koristite u načinu rada s radnom površinom radi otvaranja izbornika za desni klik.

---

**NAPOMENA:** Područja unutar točkaste crte predstavljaju lokacije lijeve tipke miša i desne tipke miša na dodirnoj plohi.

---

## Povlačenje od gornjeg ruba

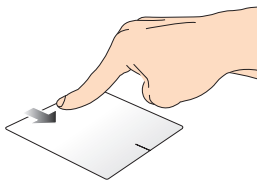

- Na zaslonu Metro Start, povucite od gornjeg ruba za pokretanje trake **All apps (sve aplikacije)**.
- U pokrenutoj aplikaciji, povlačite od gornjeg ruba za pregled njezinog izbornika.

## Povlačenje od lijevog ruba

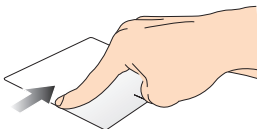

Povlačite od lijevog ruba za promjenu pokrenutih aplikacija.

## Povlačenje od desnog ruba

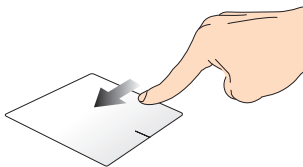

Povlačite od desnog ruba da pokrenete **Charms bar (Traku Charms)**.

## Geste s dva prsta

### Kucnite

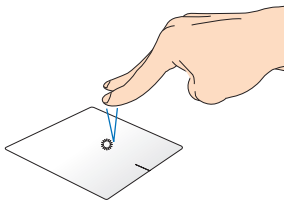

Kucnite s dva prsta dodirnu plohu za simulaciju funkcije desnog klika.

### Zaokretanje

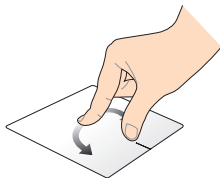

Za zakretanje slike u Windows® Photo Vieweru, položite dva prsta na dodirnu plohu i zatim jedan prst okrećite u smjeru kazaljke ili u smjeru suprotnom od kazaljke na satu, a drugi držite nepomičnim.

### Listanje s dva prsta (gore/dolje)

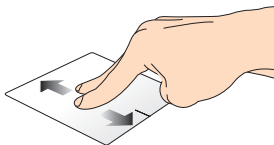

Povlačite dva prsta za listanje prema gore ili dolje.

### Listanje s dva prsta (lijevo/desno)

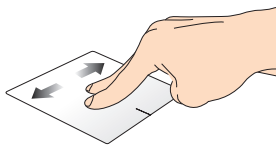

Povlačite dva prsta za listanje udesno ili ulijevo.



### Smanjivanje zumom

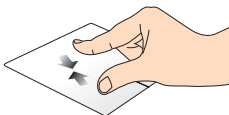

Približite zajedno dva prsta na dodirnoj plohi.

### Povećavanje zumom

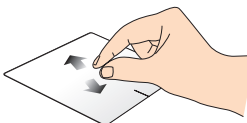

Razdvojite dva prsta na dodirnoj plohi.

### Povlačenje i ispuštanje

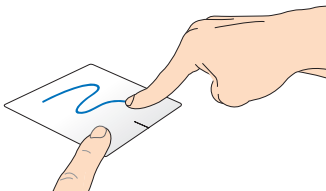

Odaberite stavku i zatim pritisnite i držite lijevu tipku. Drugim prstom povlačite prema dolje niz dodirnu plohu radi povlačenja i ispuštanja stavke na novu lokaciju.

## Geste s tri prsta

### Povlačenje gore



Povucite s tri prsta prema gore da pokažete sve aplikacije u radu.

### Povlačenje dolje

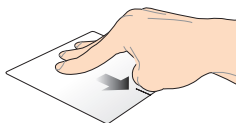





Povucite s tri prsta prema dolje da prikazete način rada s radnom površinom.

# Korištenje tipkovnice

## Funkcijske tipke

Funkcijske tipke na tipkovnici prijenosnog računala mogu aktivirati sljedeće naredbe:

 +  stavlja prijenosno računalo u **Sleep mode (Stanje mirovanja)**

 +  uključuje/isključuje **Airplane mode (Režim zrakoplova)**

---

**NAPOMENA:** Kada je aktiviran, **Airplane mode (Režim zrakoplova)** onemogućuje sve bežične veze.

---

 +  smanjuje svjetlinu zaslona

 +  povećava svjetlinu zaslona



 +  isključuje ploču zaslona

 +  aktivira postavke drugog zaslona

---

**NAPOMENA:** Ne zaboravite spojiti drugi zaslon na prijenosno računalo.

---

 +  Aktivira ili deaktivira dodirnu plohu.

 +  Uključuje i isključuje zvučnik.



Smanjuje glasnoću zvučnika.



Povećava glasnoću zvučnika.

## Funkcijske tipke za ASUS aplikacije

Vaše prijenosno računalo dolazi s posebnim skupom funkcijskih tipki koje se mogu koristiti isključivo za pokretanje ASUS aplikacija.



**ASUS Splendid Video Enhancement Technology aplikaciju** prebacuje između sljedećih režima za poboljšanje prikaza boja: Gamma Correction (Gama ispravljanje), Vivid Mode (Živopisni režim), Theater Mode (Kino režim), Soft Mode (Meki režim), My Profile (Moj profil) i Normal (Normalno).



**Pokreće aplikaciju ASUS Life Frame**



**Pokreće aplikaciju ASUS Power4Gear Hybrid**

## Tipke za Windows® 8

Ove dvije posebne Windows® tipke na prijenosnom računalu koriste se na sljedeći način:



Pritisnite ovu tipku za povratak na zaslon Metro Start. Ako ste već na zaslonu Metro Start, pritisnite ovu tipku za povratak na zadnju aplikaciju koju ste otvorili.



Pritisnite ovu tipku za simulaciju funkcija desnog klika.

## Multimedijske upravljačke tipke (na nekim modelima)

Upravljačke tipke multimedije omogućuju upravljanje multimedijskim datotekama kao što su zvučni i video zapisi, kada se izvode na prijenosnom računalu.

Pritisnite  u kombinaciji s tipkama sa strelicama na prijenosnom računalu, pogledajte sliku u nastavku.

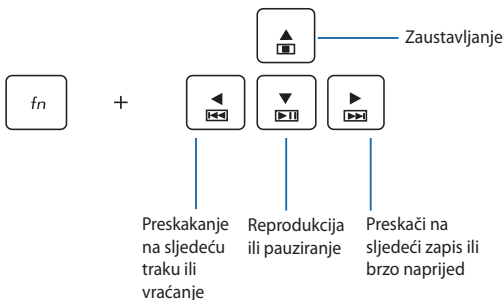

## Brojčana tipkovnica (na nekim modelima)

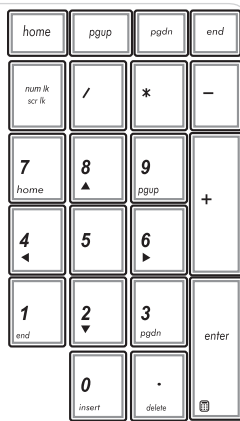

Numerička tipkovnica dostupna je samo na nekim modelima prijenosnog računala. Ovu tipkovnicu možete koristiti za unos brojeva ili kao tipke za smjer pokazivača na prijenosnom računalu.



Pritisnite



prebacivanje između upotrebe tipkovnice za unos brojeva i upotrebe tipki za smjerove kretanja pokazivača.

## Korištenje optičkog pogona

---

**NAPOMENA:** Stvarna lokacija gumba za elektroničko otvaranje optičkog pogona može se razlikovati za razne modele prijenosnog računala.

---

### Stavljanje optičkog diska

1. Dok je prijenosno računalo uključeno, pritisnite gumb za elektroničko otvaranje ladice optičkog pogona.

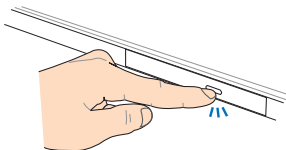

2. Pažljivo izvucite ladicu pogona.

---

**VAŽNO!** Pazite da pritom ne dirate leću optičkog pogona. Pazite da u pogonu nema predmeta koji mogu dovesti do njegova zaglavljivanja.

---

3. Uхватite disk za rub, otisnutu stranu okrenite gore i zatim ga pažljivo stavite u ladicu.

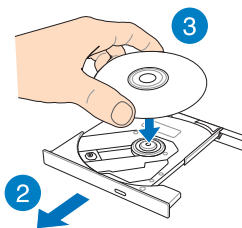

4. Pritisnite plastičnu sredinu diska prema dolje tako da uskoči na pogonski dio optičkog pogona.

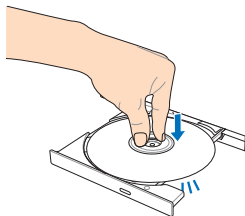

5. Pažljivo gurnite ladicu optičkog pogona kako bi se pogon zatvorio.

---

**NAPOMENA:** Za vrijeme očitavanja podataka, zvukovi okretanja ili vibriranja u optičkom disku normalna su pojava.

---

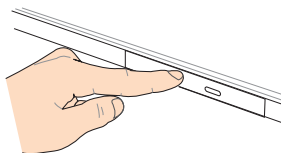

## Otvor za ručno otvaranje

Rupa za ručno otvaranje na vratima optičkog pogona i koristi se za otvaranje ladice optičkog pogona za slučaj kada gumb za elektroničko otvaranje ne radi.

Ako želite ručno otvoriti ladicu optičkog pogona, izravnavajte spajalicu za papir i gurnite je u rupu za ručno otvaranje optičkog pogona tako da se ladicu pogona otvori.

---

**UPOZORENJE!** Rupicu za ručno otvaranje koristite samo kada elektronički gumb za otvaranje ne radi.

---



## ***Poglavlje 3:*** ***Rad s Windows® 8***

## Prvo pokretanje uređaja

Pri prvom pokretanju računala pojavljuje se niz prozora koji će vam pomoći pri konfiguriranju osnovnih postavki operativnog sustava Windows® 8.

Prvo pokretanje prijenosnog računala:

1. Pritisnite gumb za uključivanje na prijenosnom računalu. Pričekajte nekoliko minuta da se pojavi ekran za postavljanje.
2. na zaslonu za pripremu odaberite jezik koji želite koristiti na prijenosnom računalu.
3. Pažljivo pročitajte uvjete licence. Označite **I accept the license terms for using Windows (Prihvaćam uvjete licence za korištenje sustava Windows)** i zatim kliknite **Accept (Prihvaćam)**.
4. Slijedite upute na zaslonu o konfiguraciji sljedećih osnovnih stavki:
  - Zaštitite svoje računalo
  - Osobna prilagodba
  - Bežična mreža
  - Postavke
  - Prijava na računalo
5. Nakon konfiguriranja osnovnih stavki, pojavit će se tutorial Windows®8. Pratite tutorial kako biste se naučili više o funkcijama sustava Windows® 8.

## Zaslon za zaključavanje Windows® 8

Zaslon za zaključavanje Windows®8 može se pojaviti kada prijenosno računalo uđe u operativni sustav Windows®8. Za nastavak kucnite zaslon za zaključavanje ili pritisnite bilo koju tipku na tipkovnici prijenosnog računala.

## Windows® KS

Windows® 8 dolazi sa sučeljem koje se temelji na pločicama (UI) i koje vam omogućuje organiziranje i lak pristup do Windows® aplikacija na početnom zaslonu. On također sadrži sljedeće funkcije koje možete koristiti dok radite na prijenosnom računalu.

### Početni zaslon

Početni zaslon pojavljuje se nakon uspješne prijave na korisnički račun. On pomaže u organizaciji svih programa i aplikacije koje trebate na jednom mjestu.

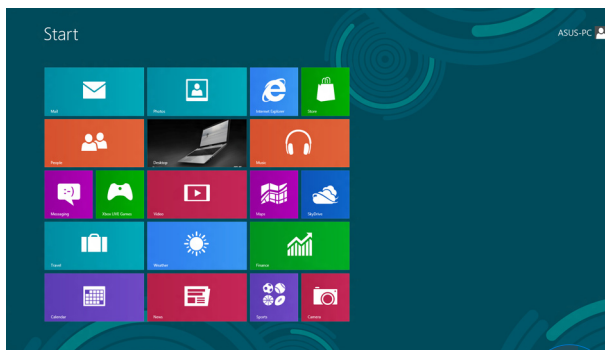

Povećavanje/smanjivanje zumom



### Windows® aplikacije

Ove aplikacije prikvačene su na Početni ekran i prikazuju se u formatu pločica radi lakšeg pristupa.

---

**NAPOMENA:** Za potpuno pokretanje nekih aplikacija potrebno je prijaviti se u Microsoft račun.

---

## Aktivna mjesta

Aktivna mjesta na zaslonu omogućavaju pokretanje programa i pristup postavkama prijenosnog računala. Funkcije u tim aktivnim mjestima mogu se aktivirati pomoću dodirne plohe.

### Aktivna mjesta u pokrenutoj aplikaciji

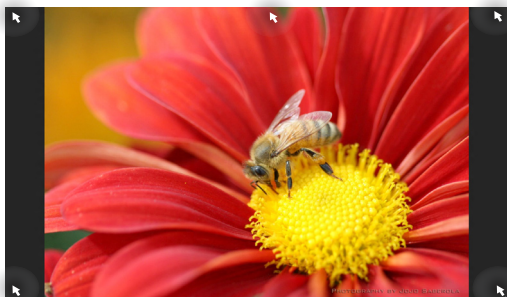

### Aktivna mjesta na početnom zaslonu

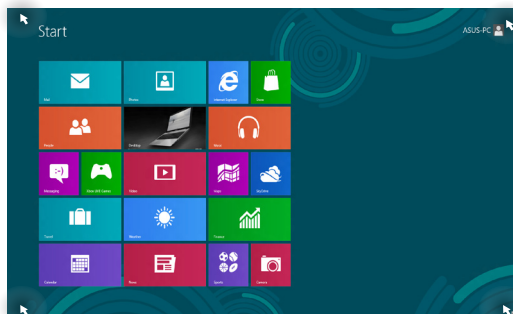

## Aktivno mjesto

## Radnja

### gornji lijevi kut

Postavite pokazivač miša u gornji lijevi kut i zatim kucnite minijaturu zadnje aplikacije radi vraćanja na tu aplikaciju u radu.

Ako ste pokrenuli više od jedne aplikacije, listajte prema dolje da se prikažu sve pokrenute aplikacije.

### donji lijevi kut

Na zaslonu s aktivnim aplikacijama:

Postavite pokazivač miša u donji lijevi kut i zatim kucnite minijaturu Početni zaslon zadnje aplikacije radi vraćanja na tu aplikaciju u radu.

**NAPOMENA:** Također možete

pritisnuti tipku Windows  na tipkovnici za povratak na Početni zaslon.

Na Početnom zaslonu:

Postavite pokazivač miša u donji lijevi kut i zatim kucnite minijaturu zadnje aplikacije radi vraćanja na tu aplikaciju u radu.

## Aktivno mjesto

## Radnja

### gornja strana

Držite pokazivač miša na gornjoj strani dok se ne promijeni u ikonu ruke. Povucite pa ispustite aplikaciju na novu lokaciju.

---

**NAPOMENA:** Ova funkcija aktivnog mjesta radi samo na aktivnoj aplikaciji ili kada želite koristiti funkciju Snap. Više pojedinosti potražite u funkciji Snap u *Rad s aplikacijama Windows®*.

---

### gornji i donji desni kut

Pomaknite pokazivač miša u gornji ili donji desni kut zaslona da pokrenete **Charms bar (Traku Charms)**.

## Rad s Metro aplikacijama



Pomoću dodirne plohe prijenosnog računala ili tipkovnice pokrenite i prilagodite aplikacije.

### Pokretanje aplikacija



Pokazivač miša dovedite iznad aplikacije i zatim je pokrenite klikom lijeve tipke miša ili jednostrukim dodirom.



Dvapat pritisnite  pa se pomoću tipki strelica pomičite kroz aplikacije. Pritisnite  za pokretanje aplikacije.

### Prilagodba aplikacija

Možete premještati, mijenjati veličinu ili odvajati aplikacije od Početnog zaslona pomoću sljedećeg postupka:

#### Premještanje aplikacija



Ako aplikaciju želite premjestiti, dvapat je kliknite i zatim je dovedite na novu lokaciju.

#### Promjena veličine aplikacije



Desnom tipkom kliknite aplikaciju da aktivirate traku s postavkama i zatim kucnite  ili .

## Odvajanje aplikacija



Ako želite odvojiti aplikaciju od početnog zaslona, kliknite je desnom tipkom da aktivirate njene postavke i zatim kliknite ikonu .

## Zatvaranje aplikacija



1. Dovedite pokazivač miša na gornji dio pokrenute aplikacije i zatim pričekajte da se pokazivač promijeni u ikonu ruke.
2. Povucite pa ispustite aplikaciju u donjem dijelu zaslona i tako je zatvorite.



Na zaslonu pokrenute aplikacije pritisnite





## Pokretanje zaslona Aplikacije

Pored aplikacija koje su već prikvačene na Početni zaslon, također možete otvoriti druge aplikacije preko zaslona aplikacije.

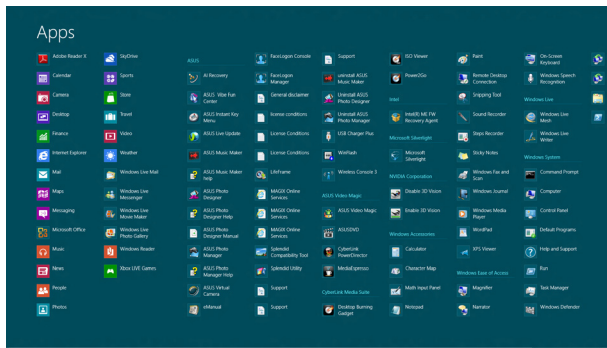

Vodoravna klizna traka

## Pokretanje zaslona Apps (Aplikacije)

Pokrenite zaslon aplikacije uz pomoć tipkovnice ili numeričke tipkovnice ili tipkovnice računala.



Povlačite od gornjem ruba za pokretanje trake **All Apps (Sve aplikacije)**.



Na početnom zaslonu pritisnite izb  +  za odabir ikone **All Apps (Sve aplikacije)**  zatim pritisnite



## Dodavanje još aplikacija na početni zaslon

Možete prikvačiti još aplikacija na Početni zaslon vaše dodirne plohe.



1. Postavite pokazivač miša iznad aplikacije koju želite dodati na početni zaslon.
2. Desnom tipkom kliknite aplikaciju da aktivirate njene postavke.
3. Kliknite ikonu .

## Charms bar (Traku Charms)

Charms bar (Traku Charms) je alatna traka koja se može pokrenuti na desnoj strani zaslona. Ona se sastoji od nekoliko alata koji omogućavaju zajedničko korištenje aplikacije i brz pristup prilagodbi postavki na prijenosnom računalu.

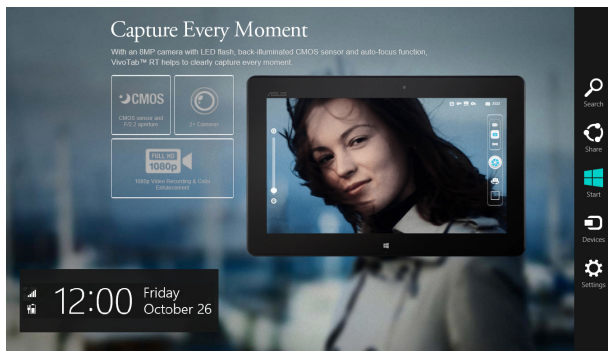

Charms bar (Traku Charms)

## Pokretanje Charms bar (Traku Charms)

**NAPOMENA:** Kada se dozove, Charms bar (Traku Charms) će u početku izgledati kao skup bijelih ikona. Gornja slika prikazuje kako Charms bar (Traku Charms) izgleda kada je aktiviran.

Charms bar (Traku Charms) pokrenite pomoću dodirne plohe prijenosnog računala ili tipkovnice.



Pomaknite pokazivač miša u gornji desni ili lijevi kut zaslona.



Pritisnite  + 

## U Charms bar (Traku Charms)



### Search (Traži)

Ovaj alat omogućuje traženje datoteka, aplikacija ili programa na prijenosnom računalo.



### Share (Dijeli)

Ovaj alat omogućuje zajedničko korištenje aplikacija putem društvenih stranica ili e-pošte.



### Start (Početak)

Ovaj alat vraća prikaz na početni zaslon. Na početnom zaslonu se pomoću ovog alata možete vratiti na nedavno otvorenu aplikaciju.



### Devices (Uređaji)

Ovaj alat omogućuje pristup datotekama i njihovo zajedničko korištenje s uređajima koji su priključeni na prijenosno računalo, kao što je vanjski zaslon ili pisač.



### Settings (Postavke)

Ovaj alat omogućuje pristup postavkama prijenosnog računala.

## Funkcija Snap

Funkcija Snap prikazuje dvije aplikacije jednu pored druge, omogućujući vam rad ili prebacivanje između aplikacija.

**VAŽNO!** Pazite da razlučivost tablet računala bude postavljena na 1366 x 768 prije upotrebe funkcije Snap.



Snap traka

## Upotreba funkcije Snap

Pomoću dodirne plohe prijenosnog računala ili tipkovnice pokrenite Snap na zaslonu.



1. Pokrenite aplikaciju koju želite prikazati u dijelu zaslona.
2. Postavite pokazivač miša u gornji dio zaslona.
3. Kada se pokazivač promijeni u ikonu ruke, povucite i ispustite aplikaciju u desni ili lijevi dio zaslona.
4. Pokrenite drugu aplikaciju.



1. Pokrenite aplikaciju koju želite prikazati u dijelu zaslona.

2. Pritisnite  + .

3. Pokrenite drugu aplikaciju.

4. Za prijelaz među aplikacijama pritisnite  + .

## Ostale prečice na tipkovnici

Pomoću tipkovnice također možete koristiti sljedeće prečice za pomoć pri pokretanju aplikacija i snalaženju u Windows®8.



Prebacivanje između Početnog zaslona i zadnje pokrenute aplikacije



Pokreće radnu površinu

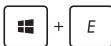

Pokreće prozor **Računalo** u načinu rada s radnom površinom



Otvara okno za pretraživanje **Datoteka**



Otvara okno **Dijeljenje**



Otvara okno **Postavke**



Otvara okno **Uređaji**



Aktivira zaslon za zaključavanje



Minimizira prozor **Internet Explorer**

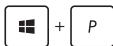

Otvora okno **Drugi zaslon**



Otvora okno za pretraživanje **Aplikacije**



Otvora prozor **Rad**



Otvora **Centar za laki pristup**



Otvora okno za pretraživanje **Postavke**



Otvora okvir s izbornikom alata za Windows®



Pokreće ikonu povećala i obavlja zumiranje na zaslonu



Zumiranje zaslona



Otvora **Postavke naratora**



Aktivira funkciju **ispis zaslona**



# Spajanje na bežičnu mrežu

## Wi-Fi

Pristupajte e-pošti, surfajte internetom i zajednički koristite aplikacije putem društvenih stranica pomoću Wi-Fi veze prijenosnog računala.



---

**VAŽNO!** Isključite **Airplane mode (Zrakoplovni način rada)** da aktivirate Wi-Fi. Više informacija potražite u poglavlju *Settings (Postavke)*.

---

## Aktiviranje Wi-Fi veze

Wi-Fi vezu na prijenosnom računalu aktivirajte prema sljedećim uputama:

1. Aktivirajte **Charms bar (Traku Charms)**.
2. Kucnite  i kucnite .
3. Odaberite pristupnu točku na popisu raspoloživih Wi-Fi veza.

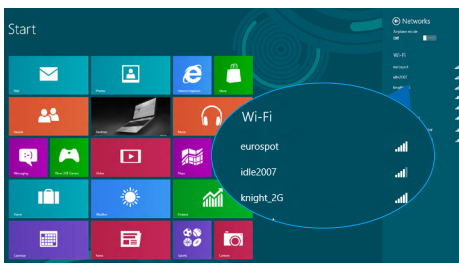

4. Kliknite **Connect (Poveži)** da pokrenete mrežnu vezu.

---

**NAPOMENA:** Morat ćete unijeti sigurnosni ključ za aktivaciju Wi-Fi veze.

---

5. Ako omogućite dijeljenje između prijenosnog računala i drugih sustava s aktiviranom bežičnom vezom, kucnite **Yes, turn on sharing and connect to devices (Da, uključite uređaje za dijeljenje i povezivanje)**. Kucnite **No, don't turn on sharing or connect to devices (Ne, nemoj uključiti dijeljenje ili povezivanje s uređajima)** ako ne želite aktivirati funkciju dijeljenja.

## Bluetooth

Olakšajte bežični prijenos podataka preko Bluetooth uređaja.

---

**VAŽNO!** Pazite da isključite **Airplane mode (Zrakoplovni način rada)** da aktivirate prijenosno računalo. Više informacija potražite u poglavlju *Settings (Postavke)*.

---

### Uparivanje s uređajima koji sadrže Bluetooth

Morate upariti prijenosno računalo s uređajima s uređajima s Bluetooth radi aktiviranja prijenosa podataka. Ako to želite, koristite dodirnu plohu na sljedeći način:

1. Aktivirajte **Charms bar (Traku Charms)**.
2. Kucnite  zatim kucnite **Change PC Settings (Promjena postavki računala)**.
3. U **PC Settings (Postavke računala)**, odaberite **Devices (Uređaji)** zatim kucnite **Add a Device (Dodaj uređaj)** da tražite uređaje s aktiviranim Bluetoothom.

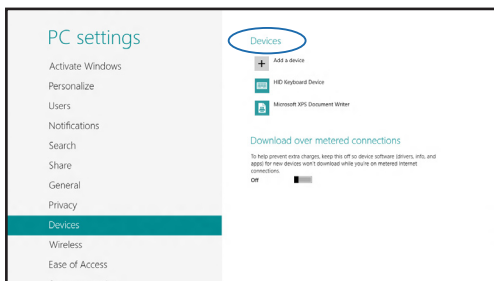

4. Odaberite uređaj s popisa. Usporedite lozinku vašeg računala s lozinkom koju ste dobili na odabranom uređaju. Ako su jednaki, kucnite **Yes (Da)** radi uspješnog uparivanja prijenosnog računala.
- 

**NAPOMENA:** Kod nekih uređaja s aktiviranim bluetoothom, možda će se od vas tražiti da upišete lozinku vašeg prijenosnog računala.

---

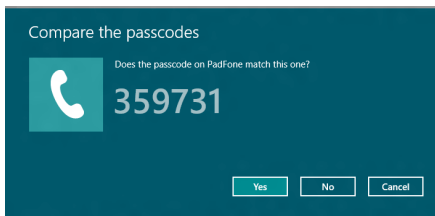



## Zrakoplovni način rada



**Airplane mode (Zrakoplovni način rada)** deaktivira bežičnu komunikaciju, te vam omogućuje sigurno korištenje prijenosnog računala za vrijeme leta zrakoplovom.

### Uključuje zrakoplovni način rada





1. Aktivirajte **Charms bar (Traku Charms)**.
2. Kucnite  i kucnite .
3. Povucite klizač udesno traku ulijevo da uključite zrakoplovni način rada.



Pritisnite  + .

### Isključuje zrakoplovni način rada



1. Aktivirajte **Charms bar (Traku Charms)**.
2. Kucnite  i kucnite .
3. Povucite klizač ulijevo traku ulijevo da isključite zrakoplovni način rada.



Pritisnite  + .

---

**NAPOMENA:** Kontaktirajte svoju zrakoplovnu tvrtku kako biste se upoznali s povezanim uslugama na letu koje je moguće koristiti i ograničenjima koja treba slijediti pri korištenju prijenosnog računala tijekom leta.

---

## Spajanje na žične mreže

Možete se povezati sa žičnim vezama kao što su lokalne mreže i širokopojasna veza s internetom, uz pomoć LAN priključka za prijenosno računalo.

---

**NAPOMENA:** Obratite se davatelju internetskih usluga (ISP) u vezi pojedinosti ili zatražite od administratora da vam poveća propusnost mrežne veze.

---

Ako želite konfigurirati postavke držite se sljedećeg postupka.

---

**VAŽNO!** Pazite da prije svih potrebnih radnji svi mrežni kabeli budu spojeni između priključka prijenosnog računala i lokalne mreže.

---

## Konfiguriranje dinamičke IP adrese / PPPoE veze



1. Pokrenite **Desktop (Radna površina)**.
2. U programskoj traci Windows®, desnom tipkom kliknite ikonu mreže  i kucnite **Open Network and Sharing Center (Otvori centar za mreže i zajedničko korištenje)**.
3. U prozoru centra za mrežu i zajednički rad, odaberite **Change adapter settings (Promijeni postavke adaptera)**.
4. Desnom tipkom miša kliknite LAN i odaberite **Properties (Svojtva)**.



5. Kucnite **Internet Protocol Version 4(TCP/IPv4)(internetski protokol, verzija 4 (TCP/IPv4))** zatim kucnite **Properties (Svojstva)**.
6. Kucnite **Obtain an IP address automatically (Automatski dohvati IP adresu)** i kucnite **OK (U redu)**.

---

**NAPOMENA:** Nastavite sa sljedećim koracima ako koristite PPPoE vezu.

---

7. Vratite se u **Network and Sharing Center (Centar za mreže i zajednički rad)** i kucnite **Set up a new connection or network (Postavi novu vezu ili mrežu)**.
8. Odaberite **Connect to the Internet (Poveži se s Internetom)** i kucnite **Next (Dalje)**.
9. Kucnite **Broadband (PPPoE) (Širokopoljaska veza (PPPoE))**.
10. Unesite korisničko ime, lozinku i naziv veze **Connect (Poveži se)**.
11. Kucnite **Close (Zatvori)** da biste završili s konfiguriranjem.
12. Kucnite  na programskoj traci i zatim kucnite vezu koju ste upravo izradili.
13. Upišite korisničko ime i lozinku i zatim kucnite **Connect (Poveži se)** za pokretanje povezivanja s internetom.

## Konfiguriranje statičke IP mrežne veze





1. Ponovite korake 1 do 5 u *Configuring a dynamic IP/PPPoE network*. (konfiguriranje dinamičke IP/PPPoE mreže).
2. Kucnite **Use the following IP address (Koristi sljedeću IP adresu)**.
3. Unesite IP adresu, masku podmreže i zadani mrežni prolaz koje ste dobili od svog davatelja usluga.
4. Po potrebi možete upisati DNS adresu željenog poslužitelja i adresu alternativnog DNS poslužitelja te zatim kucnite **OK (U redu)**.



## Isključivanje prijenosnog računala

Prijenosno računalo možete isključiti na jedan od sljedećih načina:



- Kucnite  na **Charms bar (Traku Charms)** i zatim kucnite  > **Shut down (Isključi)** radi normalnog isključivanja.
- Na zaslonu za prijavu kucnite  > **Shut down (Isključi)**.



- Prijenosno računalo možete isključiti i u načinu rada s radnom površinom. To možete učiniti ako pokrenete radnu površinu i zatim pritisnete *alt + f4* radi otvaranja prozora Isključivanje. Na padajućem popisu odaberite **Shut Down (Isključivanje)** i zatim odaberite **OK (U redu)**.
- **Ako prijenosno računalo ne reagira, pritisnite i držite pritisnutim gumb za uključivanje najmanje četiri (4) sekunde sve dok se prijenosno računalo ne isključi.**

## Postavljanje prijenosnog računala u stanje mirovanja

Za postavljanje prijenosnog računala u stanje mirovanja jedanput pritisnete gumb za uključivanje.



Prijenosno računalo možete dovesti u stanje mirovanja i u načinu rada s radnom površinom. To možete učiniti ako pokrenete radnu površinu i zatim pritisnete *alt + f4* radi otvaranja prozora Isključivanje. Na padajućem popisu odaberite **Sleep (Mirovanje)** i zatim odaberite **OK (U redu)**.



## ***Poglavlje 4: ASUS aplikacije***

# Istaknute ASUS aplikacije

## Life Frame

Unaprijedite funkcije web kamere koristeći aplikaciju Life Frame. Pomoću ove aplikacije izvodite brze snimke, uređujte fotografije, snimajte videozapise, audio datoteke, koristite web-kameru kao uređaj za sigurnosni nadzor i igrajte igre.

### Pokretanje aplikacije Life Frame



pritisnite  $fn + V$ .

Alatna traka za arhiviranje prikazuje spremljene datoteke u pregledu minijatura.

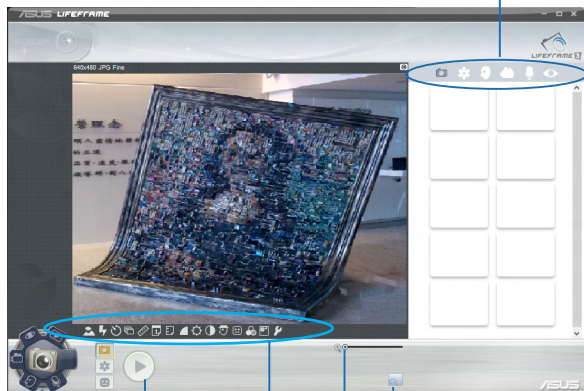

Gumb za radnje

Načini rada

Snimanje

Postavke web kamere

Povećavanje/smanjivanje

Praćenje lica

## Funkcije aplikacije Life Frame



### Camera (Kamera)

Koristite ovu funkciju za snimanje fotografija pomoću web kamere.



### Camcorder (Kamkorder)

Koristite ovu funkciju za snimanje videozapisa pomoću web kamere.



### Monitor (Nazdor)

Ova funkcija omogućava korištenje web kamere kao uređaja za sigurnosni nadzor jer nakon automatskog prepoznavanja pokreta odmah snima fotografiju.



### Voice Recorder (Snimač glasa)

Koristite ovu funkciju za snimanje audio datoteka na prijenosno računalo.



### Game (Igra)

Ova funkcija omogućuje igranje igara pomoću web-kamere.

## Power4Gear Hybrid

Optimizirajte radna svojstva prijenosnog računala koristeći režime za uštedu energije u aplikaciji Power4Gear.

---

**NAPOMENA:** Ako odspojite prijenosno računalo od njegova adaptera napajanja, Power4Gear Hybrid će automatski prijeći u režim uštede baterije.

---

### Pokretanje aplikacije Power4Gear Hybrid



Pritisnite **fn** +

Odaberite jedan od sljedećih planova uštede energije



Ovim mogućnostima prilagodite štedni način rada.

Omogućuje skrivanje ikona na radnoj površini te uključivanje i isključivanje režima prezentacije.

## **Način rada za performanse**

Ovaj režim koristite kada na prijenosnom računalu izvodite vrlo zahtjevne radnje, poput igranja igara ili poslovnih prezentacija.

## **Režim uštede baterije**

Ovaj režim produžava životni vijek baterije prijenosnog računala kada je ono priključeno na adapter napajanja ili ako radi samo na baterijskom napajanju.

## Trenutačno uključivanje

Štedite bateriju kada je prijenosno računalo u stanju dubokog mirovanja (Deep S3) pomoću funkcije Instant On (Trenutačno uključivanje).

---

**NAPOMENA:** Deep S3 je tehnologija koja omogućuje veću štednju baterije ASUS prijenosnog računala dok je u režimu mirovanja.

---

**VAŽNO!** Vrijeme mirovanja razlikuje se ovisno o preostalom kapacitetu baterije vašeg prijenosnog računala, modelu računala, konfiguraciji i radnim uvjetima.

---

### Način rada za performanse

Način rada za performanse tvornički je aktiviran na vašem prijenosnom računalu. On sustavu omogućuje povratak na posljednje radno stanje u roku dvije sekunde, čak i nakon ulaska prijenosnog računala u duboko stanje mirovanja.



### Način rada za štednju baterije

Ovaj režim omogućuje duže trajanje mirovanja čime se produžava vijek trajanja baterije na (30) dana ili više. Kada je aktiviran, prijenosno računalo vraća se u posljednje radno stanje u roku sedam sekundi, a četiri sata nakon ulaska u stanje dubokog mirovanja.

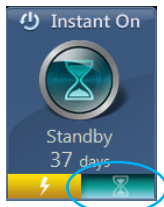

Kliknite da aktivirate režim uštede baterije.



## ***Poglavlje 5: Samoprovjera pri uključivanju (POST)***

## Samoprovjera pri uključivanju (POST)

POST (Power-On Self Test - automatska provjera pri uključivanju) predstavlja niz dijagnostičkih provjera pod kontrolom softvera koje se izvode pri uključivanju ili ponovnom pokretanju prijenosnog računala. Softver za kontrolu POST instalira se kao trajni dio arhitekture prijenosnog računala.

### Uz pomoć POST pristupite u BIOS i rješavanje problema

Za vrijeme POST, možete pristupiti postavkama za BIOS ili pokrenuti sustav za rješavanje problema uz pomoć funkcijskih ključeva prijenosnog računala. Više pojedinosti potražite u sljedećim informacijama.

## BIOS

BIOS (Basic Input and Output System) sprema postavke hardvera sustava koje su potrebne za pokretanje sustava prijenosnog računala.

Zadane postavke BIOS-a vrijede za većinu uvjeta prijenosnog računala. Nemojte mijenjati BIOS postavke, osim pod sljedećim okolnostima:

- Pojavila se poruka s greškom na zaslonu za vrijeme pokretanja sustava i od vas se traži da pokrenete BIOS Setup.
- Instalirali ste komponentu sustava za koju su potrebne daljnje BIOS postavke ili ažuriranja.

---

**UPOZORENJE:** Neprimjerene postavke BIOS-a mogu dovesti do nestabilnosti ili neuspjelog pokretanja sustava. Snažno preporučujemo da BIOS postavke mijenjate samo uz pomoć obučenog servisnog osoblja.

---

## Pristupanje u BIOS



Iznova pokrenite prijenosno računalo i zatim pritisnite  za vrijeme provjere POST.

## BIOS postavke

**NAPOMENA:** Slike BIOS-a u ovom poglavlju navode se samo kao reference. Stvarni ekrani razlikovat će se ovisno o modelu i području uporabe..

### Pokretanje sustava

Ovaj izbornik služi za određivanje prioriteta pri pokretanju sustava. Pri određivanje prioriteta za pokretanje sustava, pogledajte sljedeće postupke.

1. Na ekranu **Boot (Pokretanje)** izaberite **Boot Option #1 (Opcija pokretanja br. 1)**.

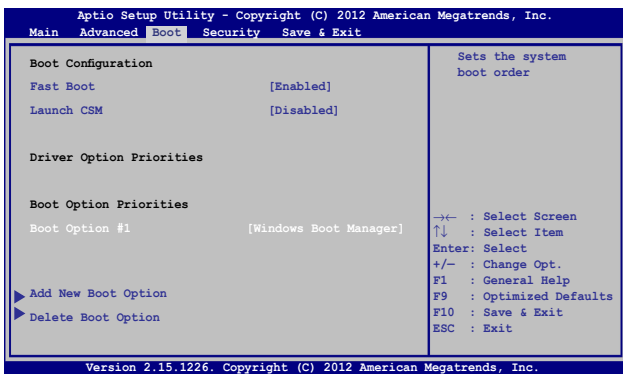

2. Pritisnite  i izaberite uređaj za **Boot Option #1 (Opcija pokretanja br. 1)**.

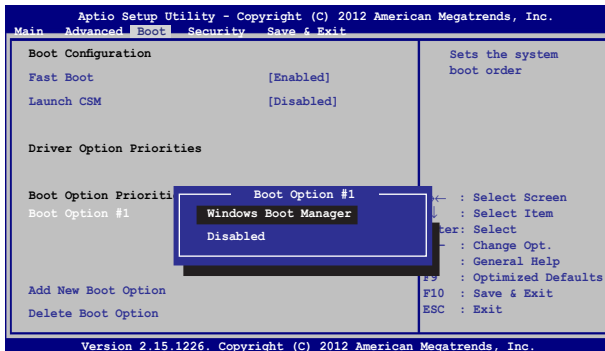

## Security (Sigurnost)



Ovaj izbornik omogućuje postavljanje lozinke za administratora i za korisnika na vašem prijenosnom računalu. On vam također omogućuje kontrolu pristupa tvrdom disku prijenosnog računala, ulazno/izlaznom (I/O) sučelju i USB sučelju.

### NAPOMENA:

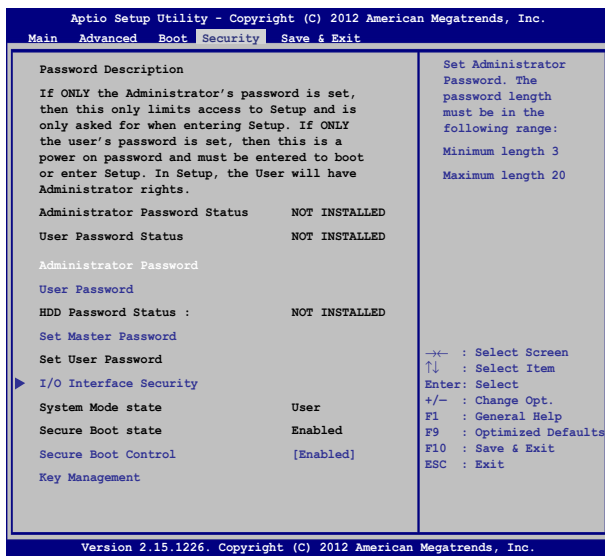

- Ako instalirate **User Password (Lozinka za korisnika)**, od vas će se tražiti unos prije ulaska u operativni sustav prijenosnog računala.
- Ako instalirate **Administrator Password (Lozinka administratora)**, od vas će se tražiti unos prije ulaska u BIOS.



Za podešavanje lozinke:

1. Na ekranu **Security** (Sigurnost) izaberite **Setup Administrator Password** (Određivanje lozinke za administratora) ili **User Password** (Lozinka za korisnika).
2. Upišite zaporku i pritisnite .
3. Ponovo upišite zaporku i pritisnite .

Za brisanje zaporkе:

1. Na ekranu **Security** (Sigurnost) izaberite **Setup Administrator Password** (Određivanje lozinke za administratora) ili **User Password** (Lozinka za korisnika).
2. Upišite trenutnu lozinku i pritisnite .
3. Ostavite polje **Create New Password** (Izrada nove lozinke) praznim i pritisnite .
4. Odaberite **Yes (Da)** u potvrdom okviru i zatim pritisnite .

## I/O sučelje sigurnosti

Na izborniku Security (Sigurnost) možete pristupiti I/O sučelju sigurnosti kako biste zaključali ili otključali neke funkcije sučelja prijenosnog računala.

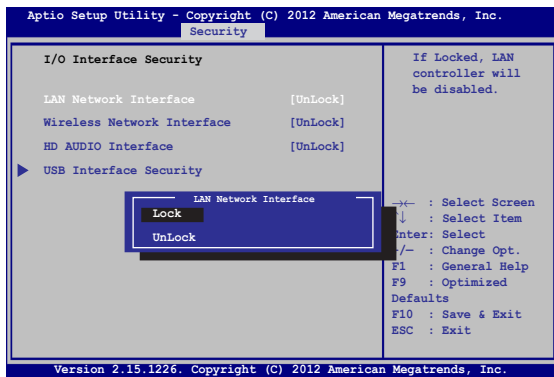

Zaključavanje I/O sučelja:

1. Na ekranu **Sigurnost** izaberite **I/O sučelje sigurnosti**.
2. Izaberite sučelje koje želite zaključati i kliknite .
3. Odaberite **Lock (Zaključaj)**.

## USB sučelje sigurnosti

Preko izbornika I/O sučelja sigurnosti Security (Sigurnost) možete pristupiti na USB Interface Security (Sigurnost USB sučelja) kako biste zaključali ili otključali neke uređaje.

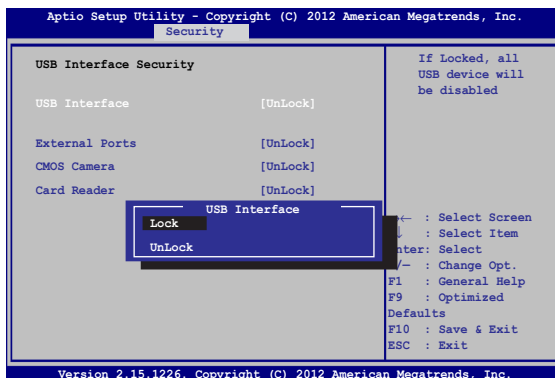

Zaključavanje USB sučelja:

1. Na ekranu **Sigurnost** izaberite **I/O sučelje sigurnosti**.
2. Izaberite sučelje koje želite zaključati i kliknite **Zaključaj**.

---

**NAPOMENA:** Podešavanje **USB Interface (USB sučelje) na Lock (Zaključaj)** će zaključati i sakriti **External Ports (Vanjski priključci)** i druge uređaje obuhvaćene u okviru **USB Interface Security (Sigurnost USB sučelja)**.

---



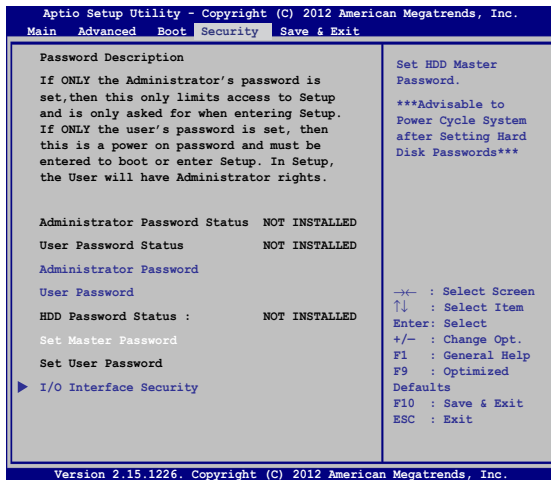

## Postavi glavnu lozinku

Na izborniku Security (Sigurnost), možete koristiti **Set Master Password (Odredite glavnu lozinku)** za postavljanje pristupa tvrdom disku pod kontrolom lozinke .



Određivanje HDD lozinke:

1. Na ekranu **Sigurnost** kliknite **Odredite glavnu lozinku**.
2. Pritisnite .
3. Upišite lozinku još jednom kako biste je potvrdili .
4. Kliknite **Odredite korisničku lozinku** i ponovite prijašnje korake za pripremu lozinke za korisnika.

## Spremanje i izlaz

Ako želite sačuvati postavke konfiguracije, odaberite **Save Changes and Exit (Spremanje promjena i izlaz)** prije napuštanja BIOS-a.

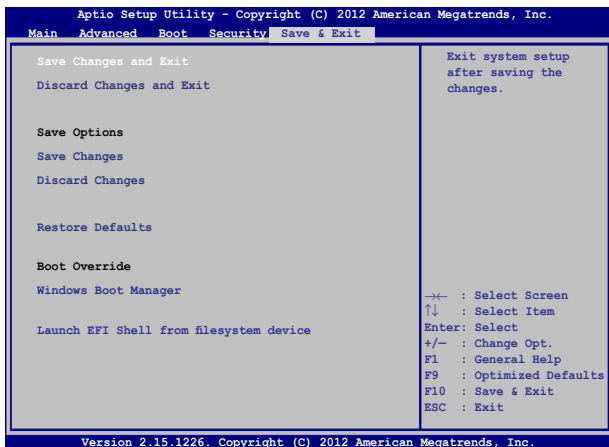

## Ažuriranje BIOS-a:

1. Provjerite točan model prijenosnog računala i zatim preuzmite BIOS datoteku za vaš model na ASUS internetskoj stranici.
2. Spremite kopiju preuzete BIOS datoteke na prijenosni pogon diska.
3. Spojite prijenosni pogon diska na prijenosno računalo.
4. Iznova pokrenite prijenosno računalo i zatim pritisnite  za vrijeme poruke POST.
5. U programu za postavu BIOS-a kliknite **Advanced > Start Easy Flash (Napredno > Pokreni Easy Flash)** i zatim pritisnite

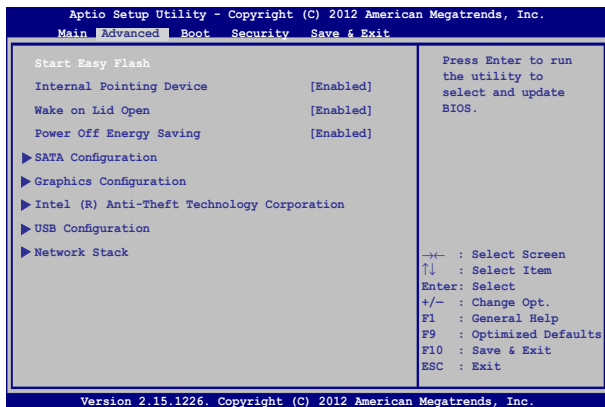

6. Nađite BIOS datoteku na prijenosnog disku i zatim pritisnite

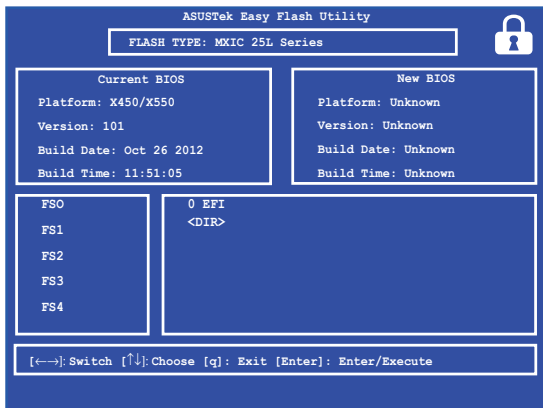

7. Nakon postupka ažuriranja BIOS-a, kliknite **Exit > Restore Defaults (Izlaz > Vрати задане поставке)** kako biste vratili sustav na zadane postavke.

## Rješavanje problema

Pritiskanjem na  za vrijeme provjere POST, možete pristupiti opcijama za rješavanje problema za sustav Windows® 8 koje obuhvaćaju sljedeće:

- **Osvježavanje računala**
- **Resetiranje računala**
- **Napredne mogućnosti**

### Osvježavanje računala

Koristite **Refresh your PC (Osvježi računalo)** ako želite osvježiti sustav bez gubitka trenutnih datoteka i aplikacija.

Za pristup tome za vrijeme POST.:



1. Iznova pokrenite prijenosno računalo i zatim pritisnite  za vrijeme provjere POST.
2. Pričekajte da Windows® učita ekran s opcijom Choose (Odaberi) i zatim kucnite **Troubleshoot (Rješavanje problema)**.
3. Kucnite **Refresh your PC (Osvježavanje računala)**.
4. Na ekranu za osvježavanje računala pročitajte točke biltena i saznajte više o upotrebi te opcije i zatim kliknete **Next (Dalje)**.
5. Kucnite račun koji želite osvježiti.
6. Upišite lozinku računa i kucnite **Continue (Nastavak)**.
7. Kucnite **Refresh (Osvježi)**.

---

**VAŽNO!** Pazite da prijenosno računalo bude ukopčano u mrežnu utičnicu prije osvježivanja sustava.

---

## Resetiranje računala

---

**VAŽNO!** Arhivirajte sve podatke prije izvođenja ove mogućnosti.

---

Opcija **Reset your PC (Resetiranje računala)** vraća računalo na tvornički zadane postavke.

Za pristup tome za vrijeme POST:



1. Iznova pokrenite prijenosno računalo i zatim pritisnite  za vrijeme provjere POST.



2. Pričekajte da Windows® učita ekran s opcijom Choose (Odaberi) i zatim kucnite **Troubleshoot (Rješavanje problema)**.
3. Kucnite **Refresh your PC (Osvježavanje računala)**.
4. Na zaslonu za resetiranje računala pročitajte točke biltena i saznajte više o upotrebi te opcije i zatim kliknete **Next (Dalje)**.
5. Kucnite željene opcije resetiranja: **Just remove my files (Samo ukloni datoteke)** ili **Fully clean the drive (Do kraja očisti pogon)**.
6. Kucnite za **Reset (Resetiranje)**.

---

**VAŽNO!** Pazite da prijenosno računalo bude ukopčano u mrežnu utičnicu prije resetiranja sustava.

---

## Napredne mogućnosti

Koristite **Advanced options (Napredne mogućnosti)** za izvođenje dodatnih mogućnosti rješavanja problema prijenosnog računalo.

Za pristup tome za vrijeme POST:



1. Iznova pokrenite prijenosno računalo i zatim pritisnite  za vrijeme provjere POST.



2. Pričekajte da Windows® učita ekran s opcijom Choose (Odaberi) i zatim kucnite **Troubleshoot (Rješavanje problema)**.
3. Kucnite **Advanced options (Napredne mogućnosti)**.
4. Na zaslonu Advanced options (Napredne mogućnosti) odaberite mogućnost za rješavanje problema koju želite provesti.
5. Slijedite gornje korake kako biste dovršili instalaciju.

## Upotreba oporavka slike sustava

U **Advanced options (Napredne mogućnosti)**, možete koristiti **System Image Recovery (Oporavak slike sustava)** za oporavak sustava uz pomoć specifične slike datoteka.

Za pristup tome za vrijeme POST:



1. Iznova pokrenite prijenosno računalo i zatim pritisnite  za vrijeme provjere POST.



2. Pričekajte da Windows® učita ekran s opcijom Choose (Odaberi) i zatim kucnite **Troubleshoot (Rješavanje problema)**.
3. Kucnite **Advanced options (Napredne mogućnosti)**.

4. Na zaslonu Advanced options (Napredne mogućnosti) odaberite **System Image Recovery (Oporavak slike sustava)**.
5. Odaberite koji račun želite oporaviti pomoću datoteke sa slikom sustava.
6. Upišite lozinku računava i kucnite **Continue (Nastavak)**.
7. Odaberite **Use the latest available system image (recommended) (Upotrijebite najnoviju dostupnu sliku sustava (preporučuje se))** i zatim kucnite **Next (Dalje)**. Također možete odabrati **Select a system image (Odaberite sliku sustava)** ako je slika vašeg sustava na vanjskom uređaju ili DVD disku.
8. Slijedite korake u nastavku kako biste dovršili postupak oporavka slike sustava.

---

**NAPOMENA:** Snažno preporučujemo da redovito izrađujete sigurnosne kopije sustava kako biste spriječili gubitak podataka u slučaju prestanka rada računala.

---



## ***Poglavlje 6: Nadogradnja prijenosnog računala***

# Installing a Random Access Memory (RAM) module(na nekim modelima)

Nadogradite kapacitet memorije prijenosnog računala ugradnjom RAM modula u odjeljak za memorijski modul. Sljedeći postupak prikazuje kako se ugrađuje RAM modul u prijenosno računalo:

---

**UPOZORENJE!** Odvojite spojene vanjske uređaje, telefone ili telekomunikacijske veze i priključak električnog napajanja (poput vanjskog električnog napajanja, baterijskog modula, itd.) prije skidanja poklopca tvrdog diska.

---

**VAŽNO!** Informacije o nadogradnji memorije prijenosnog računala zatražite od ovlaštenog servisera ili prodavača od kojeg ste kupili računalo. Maksimalnu kompatibilnost i pouzdanost osigurat ćete isključivo kupnjom modula za proširenje kod ovlaštenih zastupnika ovog prijenosnog računala.

---

**NAPOMENA:** Izgled donje strane prijenosnog računala i RAM modula može se razlikovati za razne modele, ali ugradnja RAM memorije uvijek je ista.

---

- A. Otpustite vijak poklopca odjeljka prijenosnog računala.
- B. Izvucite poklopac odjeljka i u potpunosti ga uklonite s prijenosnog računala.

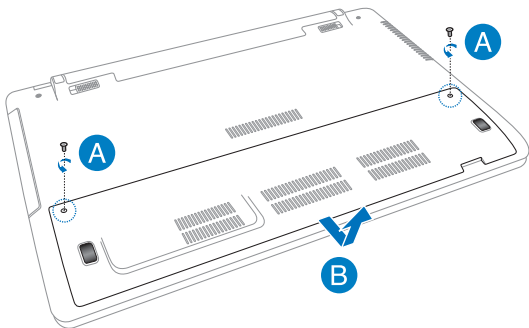

- C. Poravnajte i umetnite RAM modul u utor za RAM modul.
- D. Gurajte RAM modul dok ne sjedne na mjesto

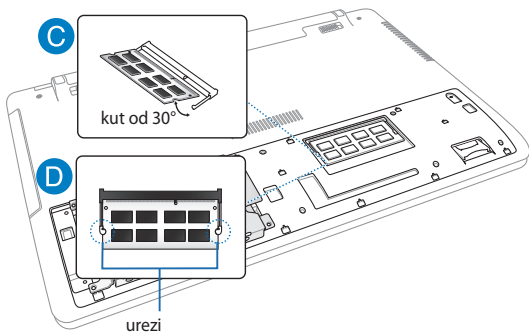

- E. Poravnajte i zatim pritisnite poklopac odjeljka natrag na mjesto.
- F. Vratite i stegnite vijke koje ste ranije izvadili.

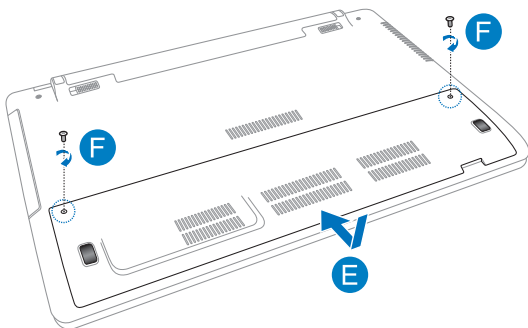

## Zamjena tvrdog diska (na nekim modelima)

Pogledajte sljedeće korake ako trebate zamijeniti pogon tvrdog diska prijenosnog računala.

---

**VAŽNO!** Maksimalnu kompatibilnost i pouzdanost osigurat ćete kupnjom tvrdog diska kod ovlaštenih zastupnika ovog prijenosnog računala. Preporučujemo da zamjenu HDD-a vršite pod stručnim nadzorom. Također možete posjetiti ovlašteni servisni centar za daljnju pomoć.

---

**UPOZORENJE!** Odvojite spojene vanjske uređaje, telefone ili telekomunikacijske veze i priključak električnog napajanja (poput vanjskog električnog napajanja, baterijskog modula, itd.) prije skidanja poklopca tvrdog diska.

---

**NAPOMENA:** Izgled donje strane prijenosnog računala može se razlikovati za razne modele, ali ugradnja tvrdog diska uvijek je ista.

---

- A. Otpustite vijak poklopca odjeljka prijenosnog računala.
- B. Izvucite poklopac odjeljka i u potpunosti ga uklonite s prijenosnog računala.

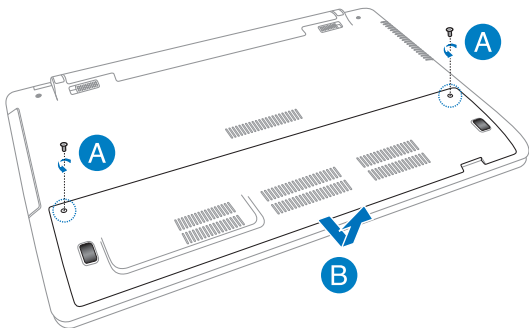

- C. Izvadite vijke koji pričvršćuju ležište tvrdog diska za odjeljak.
- D. Odvojite ležište tvrdog diska od priključka tvrdog diska i zatim uklonite ležište iz odjeljka.

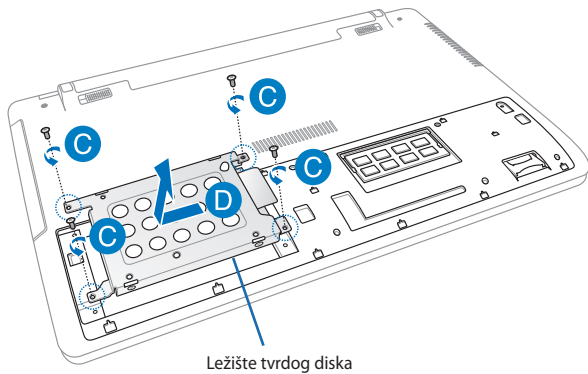

- F. Preokrenite ležište tvrdog diska naopako i uklonite vijke.
- G. Izvadite stari tvrdi disk iz njegova ležišta.

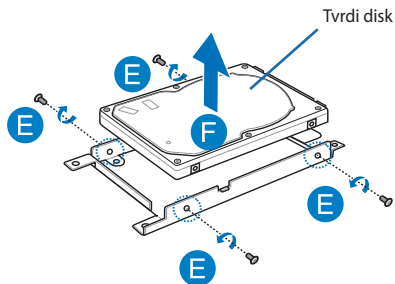

- H. Postavite novi tvrdi disk tako da je PCB (tiskana pločica) okrenuta prema ležištu tvrdog diska. Pobrinite se da konektori priključaka tvrdog diska nisu zapriječeni nekim dijelom ležišta.
- I. Vratite i stegnite vijke koje ste ranije izvadili.

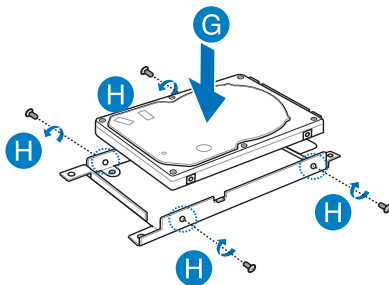



- I. Vratite ležište tvrdog diska natrag u odjeljak, tako da je priključak tvrdog diska poravnat s priključkom za tvrdi disk prijenosnog računala. Pritisnite ležište tvrdog diska tako da se spoji s prijenosnim računalom.
- J. Pričvrstite ležište tvrdog diska vijcima koje ste ranije uklonili.

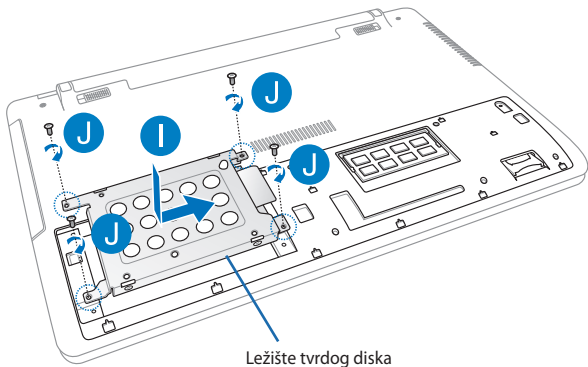

- K. Poravnajte i zatim pritisnite poklopac odjeljka natrag na mjesto.
- L. Vratite i stegnite vijke koje ste ranije izvadili.

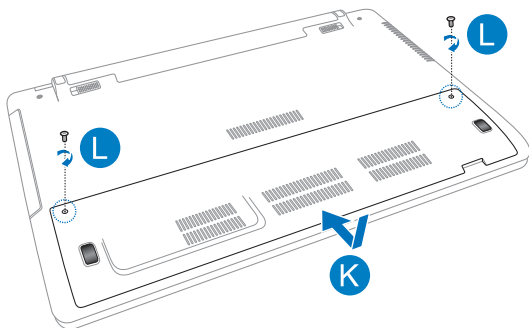

## Ugradnja novog baterijskog modula (na nekim modelima)

---

**UPOZORENJE!** Prije vađenja baterijskog modula isključite prijenosno računalo i odspojite sve priključene vanjske uređaje, sve telefonske ili telekomunikacijske linije i priključak za napajanje.

---

**VAŽNO!** Maksimalnu kompatibilnost i pouzdanost osigurat ćete isključivo kupnjom baterijskih modula kod ovlaštenih zastupnika ovog prijenosnog računala.

---

**NAPOMENA:** Sljedeće upute mogu se primijeniti i za uklanjanje i zamjenu baterijskog modula vašeg prijenosnog računala.

---

Pogledajte sljedeće upute kod ugradnje novog baterijskog modula u vaše prijenosno računalo.

- A. Pomaknite ručni zasun baterije u otvoreni položaj.
- A. Pomaknite i zadržite opružni zasun baterije u otvoreni položaj.
- B. Izvucite stari baterijski modul iz utora za bateriju pa otpustite opružni zasun baterije.

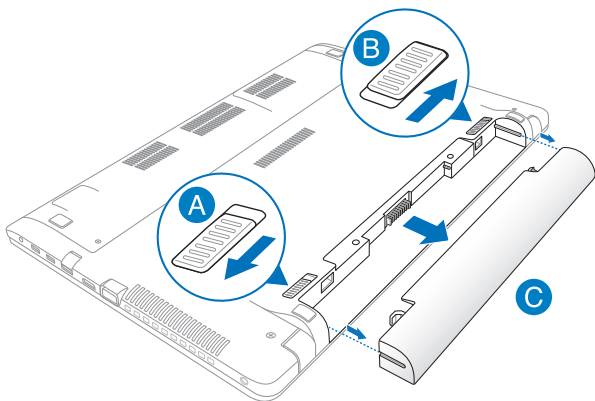

- D. Pomaknite ručni zasun baterije u otvoreni položaj.
- E. Poravnajte i umetnite novi baterijski modul u utor za bateriju prijenosnog računala.
- F. Nakon umetanja baterijskog modula vratite zasun baterije u zatvoreni položaj.

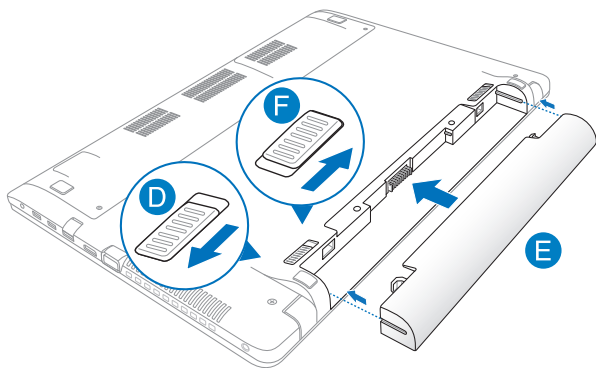

---

---

---

---

---

---

---

---

---

---

---

---

---

---

---

---

---

---

---

---

---

---

---

---

---

---

---

---

---

---

## ***Dodaci***

## Podaci o DVD pogonu (na nekim modelima)

DVD-ROM pogon omogućuje pregled i izradu vaših vlastitih CD i DVD diskova. Za pregledavanje DVD naslova možete kupiti i neobvezni softver za pregledavanje DVD-a.

## Podaci o regionalnoj reprodukciji

Reprodukcija DVD filmova uključuje dekodiranje MPEG2 videa, digitalnih AC3 audiozapisa i dešifriranje CSS zaštićenih sadržaja. CSS (poznat i kao zaštita od kopiranja) je naziv zaštite sadržaja koju je usvojila filmska industrija u svrhu zaštite sadržaja od neovlaštenog umnožavanja.

Iako su pravila za nositelje CSS licence mnogobrojna, najvažnije pravilo odnosi se na ograničenje reprodukcije regionalnih sadržaja. Kako bi se olakšalo geografsko objavljivanje filmova, DVD videonaslovi izdaju se za specifične geografske regije i označavaju prema Popisu područja (vidi dolje). Zakoni o autorskim pravima nalažu da svi DVD filmovi moraju biti ograničeni na određeno područje (obično kodirani za područje u kojem se prodaju). Iako se DVD sadržaji mogu objavljivati za više područja, CSS propisima definirano je da svaki sustav koji može reproducirati zaštićene CSS sadržaje smije podržavati reprodukciju u samo jednom području.

---

**VAŽNO!** Regionalne postavke možete mijenjati do pet puta uz pomoć preglednika softvera, a nakon toga uređaj će reproducirati samo DVD filmove za zadnje odabrano područje. Promjena regionalnog koda nakon toga zahtijeva vraćanje sustava na tvorničke postavke, što nije obuhvaćeno jamstvom. U slučaju potrebe za vraćanjem tvorničkih postavki sustava, troškove dostave i vraćanja tvorničkih postavki plaća sam korisnik.

---



## Popis područja

### Područje 1

Kanada, SAD, Teritoriji SAD-a

### Područje 2

Češka, Egipat, Finska, Francuska, Njemačka, Zaljevske države, Mađarska, Island, Iran, Irak, Irska, Italija, Japan, Nizozemska, Norveška, Poljska, Portugal, Saudijska Arabija, Škotska, Južnoafrička Republika, Španjolska, Švedska, Švicarska, Sirija, Turska, UK, Grčka, bivše jugoslavenske republike, Slovačka

### Područje 3

Burma, Indonezija, Južna Koreja, Malezija, Filipini, Singapur, Tajvan, Tajland, Vijetnam

### Područje 4

Australija, Karibi (osim američkih teritorija), Središnja Amerika, Novi Zeland, Pacifički otoci, Južna Amerika

### Područje 5

CIS, Indija, Pakistan, ostatak Afrike, Rusija, Sjeverna Koreja

### Područje 6

Kina

## Podaci o pogonu za Blu-ray ROM (na određenim modelima)

Blu-ray ROM pogon omogućuje prikaz videozapisa u velikoj razlučivosti (HD) i drugih formata diskova, kao što su DVD i CD diskovi.

### Odrednice regija

#### Regija A

Zemlje sjeverne, središnje i južne Amerike i njihovi teritoriji; Tajvan, Hong Kong, Makao, Japan, Koreja (južna i sjeverna), zemlje u jugoistočnoj Aziji i njihovi teritoriji.

#### Regija B

Europske, afričke i južnoazijske zemlje i njihovi teritoriji; Australija i Novi Zeland.

#### Regija C

Zemlje srednje, južne Azije, istočnoeuropske zemlje i njihovi teritoriji; Kina i Mongolija.

---

**NAPOMENA:** Pogledajte wweb stranicu za Blu-ray disk na [www.blu-raydisc.com/en/Technical/FAQs/Blu-rayDsicforVideo.aspx](http://www.blu-raydisc.com/en/Technical/FAQs/Blu-rayDsicforVideo.aspx) radi više detalja.

---

## Sukladnost unutarnjeg modema

Prijenosna računala s unutarnjim modemom sukladna su JATE (Japan), FCC (US, Kanada, Koreja, Tajvan), i CTR21. Unutarnji modem je odobren u skladu sa odlukom vijeća 98/482/EC za povezivanje na javnu komutiranu telefonsku mrežu (PSTN) sa jednog terminala u Europi. Međutim, zbog razlika u pojedinim PSTN mrežama između nekih država, odobrenje samo po sebi ne predstavlja bezuvjetno jamstvo uspješnog rada na svakoj terminalnoj točki u PSTN mreži. U slučaju problema prvom prilikom kontaktirajte vašeg dobavljača opreme.

## Pregled

Dana 4.kolovoza 1988 Europsko vijeće objavilo je odluku o CTR 21 u službenom listu EZ-a. CTR 21 odnosi se na svu opremu terminalne opreme za negovorne usluge s DTMF-biranjem koje je predviđeno za povezivanje na analognu PSTN (Javna komutirana telefonska mreža).

CTR 21 (Common Technical Regulation) za zahtjeve o priključcima za povezivanje na analognu javnu telefonsku mrežu terminalne opreme (isključujuću terminalnu opremu koja podržava opravdani slučaj korištenja usluge govorne telefonije) u kojoj se mrežno adresiranje (ako postoji) obavlja putem dvotonskog signaliziranja s više frekvencija.

## Izjava o kompatibilnosti mreže

Izjava koju proizvođač daje prijavljenom tijelu i prodavaču: "U ovoj izjavi navedene su mreže za koje je oprema napravljena i sve prijavljene mreže s kojima oprema može imati poteškoće u radu".

Izjava koju proizvođač mora dati korisniku: "U ovoj izjavi navedene su mreže za koje je oprema napravljena i sve prijavljene mreže s kojima oprema može imati poteškoće u radu" Proizvođač također mora naglasiti izjavu za slučaj kad je kompatibilnost mreže ovisna o fizičkim i softverskim postavkama. Također će savjetovati korisnika da kontaktira prodavača ako želi koristiti opremu na drugoj mreži."

Do sada je prijavljeno tijelo CETECOM-a izdalo nekoliko europskih odobrenja koristeći CTR 21. Rezultat toga su prvi europski modemi koji ne zahtijevaju regulatorna odobrenja u svakoj europskoj državi.

## Negovorna oprema

Telefonske sekretarice i glasni telefoni mogu biti prikladni kao i modemi, faks uređaji, auto-dialeri i alarmni sustavi. Oprema u kojoj je vrhunska kvaliteta govora kontrolirana propisima (npr. handset telefoni i u nekim državama i bežični telefoni) je isključena.

## Ova tablica prikazuje države koje su trenutno pod CTR 21 standardom.

<b><u>Država</u></b>	<b><u>Vrijedi za</u></b>	<b><u>Više ispitivanja</u></b>
Austrija <sup>1</sup>	Da	Ne
Belgija	Da	Ne
Češka Republika	Ne	Nije primjenjivo
Danska <sup>1</sup>	Da	Da
Finska	Da	Ne
Francuska	Da	Ne
Njemačka	Da	Ne
Grčka	Da	Ne
Mađarska	Ne	Nije primjenjivo
Island	Da	Ne
Irska	Da	Ne
Italija	Još uvijek u tijeku	Još uvijek u tijeku
Izrael	Ne	Ne
Lihtenštajn	Da	Ne
Luksemburg	Da	Ne
Nizozemska <sup>1</sup>	Da	Da
Norveška	Da	Ne
Poljska	Da	Nije primjenjivo
Portugal	Da	Nije primjenjivo
Španjolska	Da	Nije primjenjivo
Švedska	Da	Ne
Švicarska	Da	Ne
Velika Britanija	Da	Ne

Ove informacije su kopirane sa CETECOM-a i isporučuju se bez odgovornosti. Za promjene na ovoj tablici, možete posjetiti [http://www.cetecom.de/technologies/ctr\\_21.html](http://www.cetecom.de/technologies/ctr_21.html)

1 Nacionalni zahtjevi će vrijediti samo ako oprema koristi impulsno biranje (proizvođači mogu navesti u korisničkom vodiču da je oprema namjenjena samo za DTMF signalizaciju, što bi učinilo sva dodatna ispitivanja suvišnim).

U Nizozemskoj su potrebna dodatna ispitivanja za serijsku vezu i usluge ID pozivatelja.

## Izjava Savezne komisije za komunikacije

Ovaj uređaj sukladan je propisima navedenim u članku 15. FCC pravila. Rukovanje uređajem obuhvaćeno je sljedećim dvama uvjetima:

- Uređaj ne smije stvarati štetne smetnje.
- Uređaj mora biti u mogućnosti prihvatiti svaku smetnju, uključujući smetnju koja može izazvati neželjeni rad.

Ovaj uređaj je ispitan i sukladan ograničenjima koja vrijede za digitalne uređaje B klase, u skladu s člankom 15. FCC propisa. Ta ograničenja namijenjena su za osiguranje razumne razine zaštite protiv štetnih smetnji u kućanstvima. Ova oprema stvara, koristi i može emitirati energiju radijske frekvencije te, ako nije ugrađena i korištena u skladu s uputama, može izazvati štetne smetnje u radijskim komunikacijama. Međutim, nema jamstva da do smetnji neće doći kod određenog načina ugradnje. Ako oprema izaziva štetne smetnje u radijskom i televizijskom prijemu, što se može utvrditi isključivanjem i ponovnim uključivanjem opreme, korisnik bi trebao ukloniti smetnje na neki od sljedećih načina:

- Preokrenuti ili premjestiti prijamnu antenu.
- Povećati razmak između opreme i prijamnika.

- Opremu i prijamnik priključiti na različite utičnice.
- Za pomoć se obratiti dobavljaču ili ovlaštenom radio/TV serviseru.

---

**UPOZORENJE!** FCC propisi zahtijevaju uporabu oklopljenog kabela za napajanje u cilju ispunjenja zahtjeva u pogledu ograničenja emisija i sprječavanja smetnji kod radijskog i televizijskog prijama. Obvezno koristite samo priloženi kabel za napajanje. Koristite samo oklopljene kabele za povezivanje ulaznih i izlaznih uređaja s ovim uređajem. Promjene ili izmjene koje nije izričito odobrila strana koja je odgovorna za sukladnost proizvoda, mogu dovesti do gubitka prava na korištenje ovog uređaja.

---

(Reprint Saveznih propisa #47, članak 15.193, 1993. Washington DC: Office of the Federal Register, National Archives and Records Administration, U.S. Government Printing Office.)

## FCC izjava o izloženosti radijskoj frekvenciji

---

**UPOZORENJE!** Promjene ili izmjene koje nije izričito odobrila strana koja je odgovorna za sukladnost proizvoda, mogu dovesti do gubitka prava na korištenje ovog uređaja. "Proizvođač izjavljuje da je ovaj uređaj ograničen za uporabu od 1. do 11. kanala u 2.4 GHz frekvencijskom pojasu putem posebne programske opreme kojom se upravlja u SAD-u."

---

Ova je oprema sukladna FCC propisima o graničnim vrijednostima izloženosti radijskim frekvencijama u nenadziranim okruženjima. Da biste osigurali sukladnost s propisima FCC smjernice o izloženosti radio-frekvencijskom zračenju, za vrijeme prijena izbjegavajte izravan kontakt s antenom. Radi sukladnosti s propisima o izloženosti radio-frekvencijskom zračenju, krajnji korisnici moraju se pridržavati posebnih uputa.

## Izjava o sukladnosti (R&TTE smjernica 1999/5/EC)

Sljedeći su uvjeti ispunjeni te se smatraju bitnim i dostatnim:

- Bitni zahtjevi kao u [članku 3]
- Zahtjevi zaštite zdravlja i sigurnosti kao u [članku 3.1a]
- Ispitivanje sigurnosti električne opreme prema normi [EN 60950]
- Zahtjevi zaštite za elektromagnetsku kompatibilnost u [članku 3.1b]
- Ispitivanje elektromagnetske kompatibilnosti prema normi [EN 301 489-1] u [EN 301 489-17]
- Učinkovito korištenje radijskog spektra kao u [članku 3.2]
- Radijsko ispitivanje prema normi [EN 300 328-2]

## Upozorenje o CE oznaci



### **CE označivanje za uređaje bez bežične mreže/Bluetootha**

Isporučena verzije uređaja sukladna je zahtjevima EEZ direktiva 2004/108/EZ "Elektromagnetska kompatibilnost" i 2006/95/EZ "Niskonaponska direktiva".



### **CE označivanje za uređaje s bežičnom mrežom/Bluetoothom**

Oprema je sukladna zahtjevima direktive 1999/5/EZ europskog parlamenta i komisije od 9. ožujka 1999. kojom se regulira radio i televizijska oprema i njihova međusobna prepoznatljivost i sukladnost.

## Izjava o izloženosti infracrvenom (IC) zračenju za Kanadu

Ova je oprema sukladna propisima o graničnim vrijednostima izloženosti infracrvenom zračenju u nenadziranim okruženjima. Da biste osigurali sukladnost s propisima IC smjernice o izloženosti radio-frekvencijskom zračenju, za vrijeme prijenosa izbjegavajte izravan kontakt s antenom. Radi sukladnosti s propisima o izloženosti radio-frekvencijskom zračenju, krajnji korisnici moraju se pridržavati posebnih uputa.

Rukovanje njime podliježe ovim dvama uvjetima:

- ovaj uređaj ne smije izazvati štetne smetnje, i
- ovaj uređaj mora prihvatiti sve smetnje, uključujući smetnje koje mogu dovesti do neželjenog rada uređaja.

Da bi se izbjegle radijske smetnje licenciranih usluga (npr. mobilni satelitski sustavi na susjednom kanalu), uređaj je namijenjen za uporabu u zatvorenim prostorima podalje od prozora kako bi se osigurala maksimalna zaštita. Oprema (ili prijamne antene) koje se montiraju na otvorenom podliježu licenci.

Ovaj uređaj je u skladu s Industry Canada licence-exempt RSS standardima.



## Kanali za bežični prijenos podataka u različitim regijama

Sj. Amerika	2.412-2.462 GHz	Kanali 01 do 11
Japan	2.412-2.484 GHz	Kanali 01 do 14
Europa ETSI	2.412-2.472 GHz	Kanali 01 do 13

## Ograničenje frekvencijskog raspona u Francuskoj

Neka područja Francuske imaju ograničen frekvencijski pojas. Ograničenja maksimalne snage u zatvorenim prostorima su sljedeća:

- 10 mW za cijeli 2,4 GHz pojas (2400 MHz–2483.5 MHz)
- 100 mW za frekvencije između 2446.5 MHz i 2483.5 MHz

---

**NAPOMENA:** Kanali od 10 do 13 rade u rasponu od 2446.6 MHz do 2483.5 MHz.

---

Postoji nekoliko mogućnosti korištenja na otvorenom: Za korištenje na privatnom posjedu ili privatnom posjedu javnih osoba potrebno je dobiti odobrenje Ministarstva obrane, uz maksimalno dopuštenu snagu od 100mW u rasponu frekvencija od 2446.5 do 2483.5 MHz. Zabranjeno je korištenje na javnim površinama.

U dolje navedenim departmanima, za cijeli 2.4 GHz pojas:

- Maksimalno dopuštena snaga u zatvorenim prostorima iznosi 100 mW.
- Maksimalno dopuštena snaga na otvorenom iznosi 10 mW.

Departmani u kojima je dopušteno korištenje raspona frekvencija od 2400 do 2483.5 MHz s maksimalno dopuštenom snagom u zatvorenim prostorima manjom od 100 mW i manjom od 10mW na otvorenom:

01 Ain	02 Aisne	03 Allier
05 Hautes Alpes	08 Ardennes	09 Ariège
11 Aude	12 Aveyron	16 Charente
24 Dordogne	25 Doubs	26 Drôme
32 Gers	36 Indre	37 Indre et Loire
41 Loir et Cher	45 Loiret	50 Manche
55 Meuse	58 Nièvre	59 Nord
60 Oise	61 Orne	63 Puy du Dôme
64 Pyrénées Atlantique	66 Pyrénées Orientales	67 Bas Rhin
68 Haut Rhin	70 Haute Saône	71 Saône et Loire
75 Paris	82 Tarn et Garonne	84 Vaucluse
88 Vosges	89 Yonne	90 Territoire de Belfort
94 Val de Marne		

U budućnosti će najvjerojatnije doći do izmjena navedenih ograničenja, čime će se bežične LAN kartice moći koristiti u više područja u Francuskoj. Najnovije podatke potražite od ART-a ([www.arcep.fr](http://www.arcep.fr)).

---

**NAPOMENA:** WLAN kartica odašilje manje od 100 mW, ali više od 10 mW.

---

## Sigurnosne napomene za UL

Prema zahtjevima standarda UL 1459 za telekomunikacijsku (telefonsku) opremu koja treba biti električnim putem priključena na telekomunikacijsku mrežu čiji vršni napon ne smije prelaziti 200 V, 300 V između dvaju vršnih opterećenja i 105 V rms, te koja mora biti instalirana i korištena u skladu s propisima Nacionalnog zakona o električnoj energiji (NFPA 70).

Prilikom korištenja modema prijenosnog računala pridržavajte se osnovnih sigurnosnih mjera predostrožnosti da biste smanjili opasnost nastanka požara, električnog udara i tjelesnih ozljeda, uključujući:

- Nemojte koristiti prijenosno računalo u blizini vode, primjerice, kada, umivaonika, sudopera, kade za pranje rublja, bazena za plivanje ili u vlažnom podrumu.
- Nemojte koristiti prijenosno računalo za vrijeme grmljavine. Može doći do električnog udara izazvanog gromom.
- Nemojte koristiti prijenosno računalo u području istjecanja plina.

Prema zahtjevima standarda UL 1642 o primarnim (jednokratnim) i sekundarnim (punjivim) Litijskim baterijama koje služe za napajanje proizvoda. Baterije sadrže metalni litij, leguru ili ion litija, te se mogu sastojati od jedne, dviju ili više serijski, paralelno ili na oba načina povezanih elektrokemijskih ćelija u kojima se nepovratnom ili povratnom kemijskom reakcijom kemijska energija pretvara u električnu.

- Ne bacajte baterije prijenosnog računala u vatru budući da bi mogle eksplodirati. Da biste smanjili opasnost od nastanka tjelesnih ozljeda zbog požara i eksplozija, pridržavajte se lokalnih propisa o odlaganju baterija.
- Da biste smanjili opasnost od nastanka tjelesnih ozljeda zbog požara i eksplozija, nemojte koristiti strujne adaptere ili baterije iz drugih uređaja. Koristite samo strujne adaptere i baterije s UL odobrenjem, koje možete nabaviti kod proizvođača ili u ovlaštenim prodavaonicama.

## Sigurnosni zahtjev u vezi s napajanjem

Proizvodi nazivne električne struje do 6 A teži od 3 kg moraju koristiti odobrene kabele za napajanje veće ili jednake: H05VV-F, 3G, 0,75 mm<sup>2</sup> ili H05VV-F, 2G, 0,75 mm<sup>2</sup>.

## Informacije o TV tjuneru

Napomena za instalatera CATV sustava—Razvodni sustav kablova mora biti povezan s masom (uzemljen) sukladno ANSI/NFPA 70, National Electrical Code (NEC), osobito obzirom na odjeljak 820.93, Uzemljivanje vanjskog vodljivog omotača koaksijalnog kabela – instalacija mora sadržavati spoj zaštitnog oklopa koaksijalnog kabela na ulazu u zgradu.

## REACH

Saglasnost s REACH (Registracija, Evaluacija, Autorizacija i restrikcija kemikalija) regulativnim opsegom, mi objavljujemo kemijske substance u našim proizvodima na ASUS REACH internet prezentaciji na adresi <http://csr.asus.com/english/REACH.htm>.

## Napomena o proizvodima Macrovision Corporation

Ovaj proizvod uključuje tehnologiju zaštićenu autorskim pravom, koja je zaštićena metodom odštetnog zahtjeva na temelju nekih patenata u SAD-a i ostalih prava intelektualnog vlasništva, u posjedu tvrtke Macrovision Corporation i drugih vlasnika prava. Upotrebu ove tehnologija zaštićene autorskim pravom mora odobriti tvrtka Macrovision Corporation te je namijenjena samo za kućnu upotrebu i ostale ograničene načine upotrebe, osim u slučaju kada tvrtka Macrovision Corporation odobri ostale načine upotrebe. Zabranjen je povratni inženjering i rastavljanje proizvoda.

## Prevenjacija gubitka sluha

Kako biste spriječili moguće oštećenje sluha ne slušajte zvuk predugo na razini visoke jačine zvuka.



## Oppez pri korištenju litijskih baterija za Nordijske zemlje (za litij-ionske baterije)

**CAUTION!** Danger of explosion if battery is incorrectly replaced. Replace only with the same or equivalent type recommended by the manufacturer. Dispose of used batteries according to the manufacturer's instructions. (English)

**ATTENZIONE!** Rischio di esplosione della batteria se sostituita in modo errato. Sostituire la batteria con un una di tipo uguale o equivalente consigliata dalla fabbrica. Non disperdere le batterie nell'ambiente. (Italian)

**VORSICHT!** Explosionsgefahr bei unsachgemäßen Austausch der Batterie. Ersatz nur durch denselben oder einem vom Hersteller empfohlenem ähnlichen Typ. Entsorgung gebrauchter Batterien nach Angaben des Herstellers. (German)

**ADVARSEL!** Lithiumbatteri - Eksplosionsfare ved fejlagtig håndtering. Udskiftning må kun ske med batteri af samme fabrikat og type. Levér det brugte batteri tilbage til leverandøren. (Danish)

**WARNING!** Explosionsfara vid felaktigt batteribyte. Använd samma batterityp eller en ekvivalent typ som rekommenderas av apparattillverkaren. Kassera använt batteri enligt fabrikantens instruktion. (Swedish)

**VAROITUS!** Paristo voi räjähtää, jos se on virheellisesti asennettu. Vaihda paristo ainoastaan laitevalmistajan suosittelemaan tyyppiin. Hävitä käytetty paristo valmistagan ohjeiden mukaisesti. (Finnish)

**ATTENTION!** Il y a danger d'explosion s'il y a remplacement incorrect de la batterie. Remplacer uniquement avec une batterie du même type ou d'un type équivalent recommandé par le constructeur. Mettre au rebut les batteries usagées conformément aux instructions du fabricant. (French)

**ADVARSEL!** Eksplosjonsfare ved feilaktig skifte av batteri. Benytt samme batteritype eller en tilsvarende type anbefalt av apparatfabrikanten. Brukte batterier kasseres i henhold til fabrikantens instruksjoner. (Norwegian)

標準品以外の使用は、危険の元になります。交換品を使用する場合、製造者に指定されるものを使って下さい。製造者の指示に従って処理して下さい。(Japanese)

**ВНИМАНИЕ!** При замене аккумулятора на аккумулятор иного типа возможно его возгорание. Утилизируйте аккумулятор в соответствии с инструкциями производителя. (Russian)

# Sigurnosne napomene za optički disk

## Podaci o sigurnoj uporabi lasera

### Upozorenje u vezi sigurnosti CD-ROM pogona

#### LASERSKI PROIZVOD KLASJE 1

**UPOZORENJE!** Kako biste spriječili izlaganje laseru optičkog pogona, nemojte ga sami pokušavati rastaviti ili popraviti. Radi vlastite sigurnosti zatražite pomoć od profesionalnog tehničara.

## Upozorenje o servisiranju

**UPOZORENJE: OPREZI!** UNUTAR UREĐAJA NALAZI SE NEVIDLJIVO LASERSKO ZRAČENJE. NEMOJTE GLEDATI U LASERSKU ZRAKU. NEMOJTE IZRAVNO GLEDATI U LASERSKU ZRAKU OPTIČKIM INSTRUMENTIMA.

## CDRH propisi

Centar za uređaje i radiološko zdravlje (CDRH) Američke uprave za hranu i lijekove uveo je 2. kolovoza 1976. godine propise za laserske proizvode, kojim su obuhvaćeni laserski proizvodi proizvedeni nakon 1. kolovoza 1976. godine. Proizvodi koji se nude na tržištu Sjedinjenim američkim Državama moraju ispunjavati te propise.

**UPOZORENJE:** Uporaba upravljačkih dijelova, prilagodbe ili postupci koji nisu navedeni u ovom priručniku ili u uputama za instalaciju laserskog proizvoda mogu dovesti do izloženosti opasnom zračenju.

## Napomena o izolaciji

**VAŽNO!** Radi električne izolacije i održavanja sigurnosti od električnog udara, na obje strane kućišta računala nanese se premaz za izolaciju na mjestima gdje se nalaze I/O priključci.

# CTR 21 Odobrenje (za prijenosno računalo s ugrađenim modemom)

## Danish

•Udstyret er i henhold til Rådets beslutning 98/482/EF EU-godkendt til at blive opkoblet på de offentlige telefonnet som enkeltforbundet terminal. På grund af forskelle mellem de offentlige telefonnet i de forskellige lande giver godkendelsen dog ikke i sig selv ubetinget garanti for, at udstyret kan fungere korrekt på samtlige nettermineringspunkter på de offentlige telefonnet.

I tilfælde af problemer bør De i første omgang henvende Dem til leverandøren af udstyret.◊

## Dutch

„Dit apparaat is goedgekeurd volgens Beschikking 98/482/EG van de Raad voor de pan-Europese aansluiting van enkelvoudige eindapparatuur op het openbare geschakelde telefoonnetwerk (PSTN). Gezien de verschillen tussen de individuele PSTN's in de verschillende landen, biedt deze goedkeuring op zichzelf geen onvoorwaardelijke garantie voor een succesvolle werking op elk PSTN-netwerkaansluitpunt.

Neem bij problemen in eerste instantie contact op met de leverancier van het apparaat.”

## English

“The equipment has been approved in accordance with Council Decision 98/482/EC for pan-European single terminal connection to the public switched telephone network (PSTN). However, due to differences between the individual PSTNs provided in different countries, the approval does not, of itself, give an unconditional assurance of successful operation on every PSTN network termination point.

In the event of problems, you should contact your equipment supplier in the first instance.”

## Finnish

”Tämä laite on hyväksytty neuvoston päätöksen 98/482/EY mukaisesti liitettäväksi yksittäisenä laitteena yleiseen kytkentäiseen puhelinverkkoon (PSTN) EU:n jäsenvaltioissa. Eri maiden yleisten kytkentäisten puhelinverkkojen välillä on kuitenkin eroja, joten hyväksyntä ei sellaisenaan takaa häiriötöntä toimintaa kaikkien yleisten kytkentäisten puhelinverkkojen liityntäpisteissä.

Ongelmien ilmetessä ottakaa viipymättä yhteyttä laitteen toimittajaan.”

## French

•Cet équipement a reçu l'agrément, conformément à la décision 98/482/CE du Conseil, concernant la connexion paneuropéenne de terminal unique aux réseaux téléphoniques publics commutés (RTPC). Toutefois, comme il existe des différences d'un pays à l'autre entre les RTPC, l'agrément en soi ne constitue pas une garantie absolue de fonctionnement optimal à chaque point de terminaison du réseau RTPC.

En cas de problème, vous devez contacter en premier lieu votre fournisseur.◊

## German

„Dieses Gerät wurde gemäß der Entscheidung 98/482/EG des Rates europaweit zur Anschaltung als einzelne Endeinrichtung an das öffentliche Fernsprechnetz zugelassen. Aufgrund der zwischen den öffentlichen Fernsprechnetzen verschiedener Staaten bestehenden Unterschiede stellt diese Zulassung an sich jedoch keine unbedingte Gewähr für einen erfolgreichen Betrieb des Geräts an jedem Netzabschlußpunkt dar.

Falls beim Betrieb Probleme auftreten, sollten Sie sich zunächst an ihren Fachhändler wenden.“

## Greek

«Ο εξοπλισμός έχει εγκριθεί για πανευρωπαϊκή σύνδεση μεμονωμένου τερματικού με το δημόσιο τηλεφωνικό δίκτυο μεταγωγής (PSTN), σύμφωνα με την απόφαση 98/482/ΕΚ του Συμβουλίου· ωστόσο, επειδή υπάρχουν διαφορές μεταξύ των επίμειρους PSTN που παρέχονται σε διάφορες χώρες, η έγκριση δεν παρέχει αθ' εαυτής ανεπιφύλακτη εξασφάλιση επιτυχούς λειτουργίας σε κάθε σημείο απόληξης του δικτύου PSTN.

Εάν ανακύψουν προβλήματα, θα πρέπει κατ' αρχάς να απευθύνεστε στον προμηθευτή του εξοπλισμού σας.»

## Italian

•La presente apparecchiatura terminale è stata approvata in conformità della decisione 98/482/CE del Consiglio per la connessione paneuropea come terminale singolo ad una rete analogica PSTN. A causa delle differenze tra le reti dei differenti paesi, l'approvazione non garantisce però di per sé il funzionamento corretto in tutti i punti di terminazione di rete PSTN.

In caso di problemi contattare in primo luogo il fornitore del prodotto.»

## Portuguese

•Este equipamento foi aprovado para ligação pan-europeia de um único terminal à rede telefónica pública comutada (RTPC) nos termos da Decisão 98/482/CE. No entanto, devido às diferenças existentes entre as RTPC dos diversos países, a aprovação não garante incondicionalmente, por si só, um funcionamento correcto em todos os pontos terminais da rede da RTPC.

Em caso de problemas, deve entrar-se em contacto, em primeiro lugar, com o fornecedor do equipamento.»

## Spanish

•Este equipo ha sido homologado de conformidad con la Decisión 98/482/CE del Consejo para la conexión paneuropea de un terminal simple a la red telefónica pública conmutada (RTPC). No obstante, a la vista de las diferencias que existen entre las RTPC que se ofrecen en diferentes países, la homologación no constituye por sí sola una garantía incondicional de funcionamiento satisfactorio en todos los puntos de terminación de la red de una RTPC.

En caso de surgir algún problema, procede ponerse en contacto en primer lugar con el proveedor del equipo.»

## Swedish

"Utrustningen har godkänts i enlighet med rådets beslut 98/482/EG för alleuropeisk anslutning som enskild terminal till det allmänt tillgängliga kopplade telenätet (PSTN). På grund av de skillnader som finns mellan telenätet i olika länder utgör godkännandet emellertid inte i sig självt en absolut garanti för att utrustningen kommer att fungera tillfredsställande vid varje telenätsanslutningspunkt.

Om problem uppstår bör ni i första hand kontakta leverantören av utrustningen."



## Proizvod sukladan normi ENERGY STAR



ENERGY STAR zajednički je program Agencije za zaštitu okoliša SAD-a i Ministarstva energetike SAD-a koji svima nama pomaže da uštedimo novac i istodobno zaštitimo okoliš putem energetski učinkovitijih proizvoda i djelovanja.

Svi proizvodi tvrtke ASUS koji na sebi nose logotip ENERGY STAR sukladni su normi ENERGY STAR, a značajka upravljanja energijom na tim je proizvodima tvornički omogućena. Monitor i računalo postavljeni su tako da automatski idu u stanje mirovanja nakon 15 i 30 minuta neaktivnosti korisnika. Ako računalo želite opet pokrenuti, kliknite mišem ili pritisnite bilo koju tipku na računalo.

Detaljne informacije o upravljanju energijom i prednostima koje ta značajka ima po okoliš potražite na <http://www.energy.gov/powermanagement>. Uz to, na stranicama <http://www.energystar.gov> možete pronaći detaljne informacije o zajedničkom programu ENERGY STAR.

---

**NAPOMENA:** Freedos i proizvodi koji se temelje na sustavu Linux NE podržavaju Energy Star.

---

## Ekološka oznaka Europske unije

Ovom prijenosnom računalo dodijeljen je certifikat EU Flower, što znači da proizvod ima sljedeće značajke:

1. Smanjena potrošnja energije tijekom rada i stanja pripravnosti.
2. Ograničena uporaba otrovnih teških metala.
3. Ograničena uporaba tvari koje su štetne po okoliš i zdravlje.
4. Smanjeno iskorištavanje prirodnih resursa poticanjem uporabe recikliranih materijala.
5. Izvedba osigurava lako ažuriranje i duži životni vijek kroz osiguravanje kompatibilnih rezervnih dijelova kao što su baterije, izvori električnog napajanja, tipkovnica, memorija i ako je dostupan, CD pogon ili DVD pogon.
6. Smanjene količine otpada putem politike ponovnog prihvata proizvoda.

Pojednosti o certifikatu EU Flower potražite na web-stranicama o ekološkom označavanju Europske unije <http://www.ecolabel.eu>.

## Izjava o globalnoj sukladnosti s propisima koji se odnose na zaštitu okoliša

ASUS se u projektiranju i proizvodnji svojih uređaja pridržava smjernica o ekološkoj izvedbi i brine se o tome da svaka faza životnog vijeka ASUS proizvoda bude u sukladnosti s globalnim propisima za zaštitu okoliša. Pored toga ASUS objavljuje relevantne podatke prema zahtjevima odgovarajućih propisa.

Posjetite <http://csr.asus.com/english/Compliance.htm> radi objavljenih podataka prema zahtjevima odgovarajućih propisa s kojima je ASUS sukladan:

**Japanske izjave o materijalima JIS-C-0950**

**EU REACH SVHC**

**Korejski RoHS**

**Švicarski zakoni o energiji**

## ASUS recikliranje / Usluge preuzimanja rabljenih proizvoda

ASUS programi preuzimanja i recikliranja rabljenih proizvoda proizlaze iz naše orijentacije na najviše standarde za zaštitu okoliša. Mi vjerujemo u rješenja kojima omogućujemo našim kupcima odgovorno recikliranje naših proizvoda, baterija i drugih komponenti kao i materijala za ambalažu. Posjetite <http://csr.asus.com/english/Takeback.htm> radi detaljnih podataka o recikliranju u raznim regijama.

# EC Declaration of Conformity



We, the undersigned,

Manufacturer:	ASUSTeK COMPUTER INC.
Address, City:	4F, No. 150, LI-TE Rd., PEITOU, TAIPEI 112, TAIWAN
Country:	TAIWAN
Authorized representative in Europe:	ASUS COMPUTER GmbH
Address, City:	HARKORT STR. 21-23, 40880 RATINGEN
Country:	GERMANY

declare the following apparatus:

Product name :	Notebook PC
Model name :	X450V, A450V, K450V, F450V, R409V, X450C, A450C, K450C, F450C, R409C

conform with the essential requirements of the following directives:

**2004/108/EC-EMC Directive**

<input checked="" type="checkbox"/> EN 55022:2010	<input checked="" type="checkbox"/> EN 55024:2010
<input checked="" type="checkbox"/> EN 61000-3-2:2006+A2:2009	<input checked="" type="checkbox"/> EN 61000-3-3:2008
<input type="checkbox"/> EN 55013:2001+A1:2003+A2:2006	<input type="checkbox"/> EN 55020:2007+A11:2011

**1999/5/EC-R & TTE Directive**

<input checked="" type="checkbox"/> EN 300 328 V1.7.1(2006-10)	<input checked="" type="checkbox"/> EN 301 489-1 V1.9.2(2011-09)
<input type="checkbox"/> EN 300 440-1 V1.6.1(2010-08)	<input type="checkbox"/> EN 301 489-3 V1.4.1(2002-08)
<input type="checkbox"/> EN 300 440-2 V1.4.1(2010-08)	<input type="checkbox"/> EN 301 489-4 V1.4.1(2009-05)
<input type="checkbox"/> EN 301 511 V9.0.2(2003-03)	<input type="checkbox"/> EN 301 489-7 V1.3.1(2005-11)
<input type="checkbox"/> EN 301 908-1 V5.2.1(2011-05)	<input type="checkbox"/> EN 301 489-9 V1.4.1(2007-11)
<input type="checkbox"/> EN 301 908-2 V5.2.1(2011-07)	<input checked="" type="checkbox"/> EN 301 489-17 V2.1.1(2009-05)
<input type="checkbox"/> EN 301 893 V1.6.1(2011-11)	<input type="checkbox"/> EN 301 489-24 V1.5.1(2010-09)
<input type="checkbox"/> EN 302 544-2 V1.1.1(2009-01)	<input type="checkbox"/> EN 302 326-2 V1.2.2(2007-06)
<input type="checkbox"/> EN 302 623 V1.1.1(2009-01)	<input type="checkbox"/> EN 302 326-3 V1.3.1(2007-09)
<input type="checkbox"/> EN 50360:2001	<input type="checkbox"/> EN 301 357-2 V1.4.1(2008-11)
<input type="checkbox"/> EN 62479:2010	<input type="checkbox"/> EN 302 291-1 V1.1.1(2005-07)
<input type="checkbox"/> EN 50385:2002	<input type="checkbox"/> EN 302 291-2 V1.1.1(2005-07)
<input checked="" type="checkbox"/> EN 62311:2008	

**2006/95/EC-LVD Directive**

<input checked="" type="checkbox"/> EN 60950-1 / A12:2011	<input type="checkbox"/> EN 60065:2002 / A12:2011
---	---

**2009/125/EC-ErP Directive**

<input checked="" type="checkbox"/> Regulation (EC) No. 1275/2008	<input checked="" type="checkbox"/> Regulation (EC) No. 278/2009
<input type="checkbox"/> Regulation (EC) No. 642/2009	

**2011/65/EU-RoHS Directive**

Ver. 130208

**CE marking**



(EC conformity marking)

Position : CEO

Name : Jerry Shen

Declaration Date: 15/04/2013

Year to begin affixing CE marking:2013

Signature : \_\_\_\_\_

# EC Declaration of Conformity



We, the undersigned,

Manufacturer:	ASUSTeK COMPUTER INC.
Address, City:	4F, No. 150, LI-TE Rd., PEITOU, TAIPEI 112, TAIWAN
Country:	TAIWAN
Authorized representative in Europe:	ASUS COMPUTER GmbH
Address, City:	HARKORT STR. 21-23, 40880 RATINGEN
Country:	GERMANY

declare the following apparatus:

Product name :	Notebook PC
Model name :	X550V, F550V, K550V, A550V, R510V, X550C, F550C, K550C, A550C, R510C

conform with the essential requirements of the following directives:

**2004/108/EC-EMC Directive**

<input checked="" type="checkbox"/> EN 55022:2010	<input checked="" type="checkbox"/> EN 55024:2010
<input checked="" type="checkbox"/> EN 61000-3-2:2006+A2:2009	<input checked="" type="checkbox"/> EN 61000-3-3:2008
<input type="checkbox"/> EN 55013:2001+A1:2003+A2:2006	<input type="checkbox"/> EN 55020:2007+A11:2011

**1999/5/EC-R & TTE Directive**

<input checked="" type="checkbox"/> EN 300 328 V1.7.1(2006-10)	<input checked="" type="checkbox"/> EN 301 489-1 V1.9.2(2011-09)
<input type="checkbox"/> EN 300 440-1 V1.6.1(2010-08)	<input type="checkbox"/> EN 301 489-3 V1.4.1(2002-08)
<input type="checkbox"/> EN 300 440-2 V1.4.1(2010-08)	<input type="checkbox"/> EN 301 489-4 V1.4.1(2009-05)
<input type="checkbox"/> EN 301 511 V9.0.2(2003-03)	<input type="checkbox"/> EN 301 489-7 V1.3.1(2005-11)
<input type="checkbox"/> EN 301 908-1 V5.2.1(2011-05)	<input type="checkbox"/> EN 301 489-9 V1.4.1(2007-11)
<input type="checkbox"/> EN 301 908-2 V5.2.1(2011-07)	<input checked="" type="checkbox"/> EN 301 489-17 V2.1.1(2009-05)
<input type="checkbox"/> EN 301 893 V1.6.1(2011-11)	<input type="checkbox"/> EN 301 489-24 V1.5.1(2010-09)
<input type="checkbox"/> EN 302 544-2 V1.1.1(2009-01)	<input type="checkbox"/> EN 302 326-2 V1.2.2(2007-06)
<input type="checkbox"/> EN 302 623 V1.1.1(2009-01)	<input type="checkbox"/> EN 302 326-3 V1.3.1(2007-09)
<input type="checkbox"/> EN 300 330-1 V1.7.1(2010-02)	<input type="checkbox"/> EN 301 357-2 V1.4.1(2008-11)
<input type="checkbox"/> EN 300 330-2 V1.5.1(2010-02)	<input type="checkbox"/> EN 302 291-1 V1.1.1(2005-07)
<input type="checkbox"/> EN 50360:2001	<input type="checkbox"/> EN 302 291-2 V1.1.1(2005-07)
<input type="checkbox"/> EN 62479:2010	<input type="checkbox"/> EN 50385:2002
	<input checked="" type="checkbox"/> EN 62311:2008

**2006/95/EC-LVD Directive**

<input checked="" type="checkbox"/> EN 60950-1 / A12:2011	<input type="checkbox"/> EN 60065:2002 / A12:2011
---	---

**2009/125/EC-ErP Directive**

<input checked="" type="checkbox"/> Regulation (EC) No. 1275/2008	<input checked="" type="checkbox"/> Regulation (EC) No. 278/2009
<input type="checkbox"/> Regulation (EC) No. 642/2009	

**2011/65/EU-RoHS Directive**

Ver. 130208

**CE marking**



(EC conformity marking)

Position : CEO

Name : Jerry Shen

Declaration Date: 12/03/2013

Year to begin affixing CE marking: 2013

  
Signature : \_\_\_\_\_