

ASUS®

โน้ตบุ๊ก PC

คู่มืออิเล็กทรอนิกส์



BC

TH8390

การแก้ไขครั้งที่ 1 V1 กรกฎาคม 2013

ข้อมูลเกี่ยวกับลิขสิทธิ์

ห้ามทำซ้ำ ส่งต่อ คัดลอก เก็บในระบบที่สามารถเรียกกลับมาได้ หรือแปลส่วนหนึ่งส่วนใดของคู่มือฉบับนี้เป็นภาษาอื่น ซึ่งรวมถึงผลิตภัณฑ์และซอฟต์แวร์ที่บรรจุอยู่ภายใน ยกเว้นเอกสารที่ผู้ซื้อเป็นผู้เก็บไว้เพื่อจุดประสงค์ในการสำรองเท่านั้น โดยไม่ได้รับคำยินยอมเป็นลายลักษณ์อักษรอย่างชัดแจ้งจาก ASUSTeK COMPUTER INC. ("ASUS") ASUS ในคู่มือฉบับนี้ "ในลักษณะที่เป็น" โดยไม่มีการรับประกันใดๆ ใดๆมาจะโดยชัดแจ้งหรือเป็นนัย ซึ่งรวมถึงแต่ไม่จำกัดอยู่เพียงการรับประกัน หรือเงื่อนไขของความสามารถเชิงพาณิชย์ หรือความเข้ากันได้สำหรับวัตถุประสงค์เฉพาะ ไม่มีเหตุการณ์ใดที่ ASUS, คณะผู้บริหาร, เจ้าหน้าที่, พนักงาน หรือตัวแทนของบริษัทต้องรับผิดชอบต่อความเสียหาย ไม่ว่าจะเกิดความเสียหายทางอ้อม, ความเสียหายพิเศษ, อุบัติเหตุ หรือความเสียหายที่เกิดขึ้นตามมา (รวมทั้งความเสียหายที่เกิดจากการสูญเสียผลกำไร, ความเสียหายของการใช้ข้อมูล, การหยุดชะงักทางธุรกิจ หรือลักษณะอื่นๆ) แม้ว่า ASUS จะได้รับการบอกกล่าวว่าอาจมีความเสียหายเหล่านั้นเกิดขึ้นจากข้อบกพร่อง หรือข้อผิดพลาดในคู่มือหรือผลิตภัณฑ์

การรับประกันผลิตภัณฑ์หรือบริการ จะไม่ขยายออกไปถ้า: (1) ผลิตภัณฑ์ได้รับการซ่อมแซม, ดัดแปลง หรือเปลี่ยนแปลง ถ้าการซ่อมแซม, การดัดแปลง หรือการเปลี่ยนแปลงนั้นไม่ได้รับอนุญาตเป็นลายลักษณ์อักษรจาก ASUS; หรือ (2) หมายเลขผลิตภัณฑ์ของผลิตภัณฑ์ถูกขีดฆ่า หรือหายไป

ข้อมูลจำเพาะและข้อมูลที่บรรจุในคู่มือฉบับนี้ มีไว้สำหรับเป็นข้อมูลประกอบเท่านั้น

และอาจเปลี่ยนแปลงได้โดยไม่ต้องแจ้งให้ทราบล่วงหน้า และไม่ควรถูกถือเป็นพันธะสัญญาจาก ASUS ASUS ไม่รับประกันข้อต่อข้อผิดพลาด หรือความไม่เที่ยงตรงใดๆ ที่อาจปรากฏในคู่มือฉบับนี้ รวมถึงผลิตภัณฑ์ และซอฟต์แวร์ที่อธิบายอยู่ภายใน

ลิขสิทธิ์ถูกต้อง © 2013 ASUSTeK COMPUTER INC. สงวนลิขสิทธิ์

ข้อจำกัดของความรับผิดชอบ

อาจมีเหตุการณ์บางอย่างเกิดขึ้นเนื่องจากส่วนของ ASUS หรือความรับผิดชอบอื่น คุณมีสิทธิ์ที่จะกีดกันความเสียหายจาก ASUS ในสถานการณ์ดังกล่าว โดยไม่คำนึงถึงหลักการที่คุณมีสิทธิ์ที่จะเรียกร้องความเสียหายจาก ASUS, ASUS จะรับผิดชอบเป็นจำนวนเงินของความเสียหายสำหรับการบาดเจ็บของร่างกาย (รวมทั้งการเสียชีวิต) และความเสียหายที่เกิดขึ้นกับทรัพย์สินจริง และทรัพย์สินส่วนบุคคลที่สามารถจับต้องได้; หรือความเสียหายที่แท้จริงอื่น และความเสียหายทางตรงที่เป็นผลจากความละเลย หรือการไม่ปฏิบัติตามหน้าที่ทางกฎหมายภายใต้เงื่อนไขของการรับประกันนี้ ไม่รวมถึงค่าการราคาที่แสดงไว้ของผลิตภัณฑ์แต่ละอย่าง

ASUS จะรับผิดชอบเฉพาะความเสียหาย เนื่องจากการสูญหาย ความเสียหาย หรือการเรียกร้องใดๆ ตามที่ระบุภายใต้เงื่อนไขการรับประกันนี้

ข้อจำกัดนี้มิได้ใช้กับเจ้าหน้าที่และร้านค้าปลีกของ ASUS ด้วย นี่เป็นความรับผิดชอบสูงสุดที่ ASUS, เจ้าหน้าที่ หรือร้านค้าปลีกของคุณจะรับผิดชอบ

ASUS จะไม่รับผิดชอบใดๆ เกี่ยวกับสถานการณ์เหล่านี้: (1) บริษัทอื่นเรียกร้องความเสียหายจากคุณ; (2) การสูญหาย หรือความเสียหายของรายการบันทึกหรือข้อมูลของคุณ; หรือ (3) ความเสียหายพิเศษ, อุบัติเหตุ หรือความเสียหายทางอ้อม หรือความเสียหายที่เกิดขึ้นตามมา (รวมทั้งการสูญเสียผลกำไร หรือการที่ไม่สามารถระบุเหตุใด) แม้ว่า ASUS, เจ้าหน้าที่ หรือร้านค้าปลีกของคุณจะได้รับแจ้งว่าอาจมีความเป็นไปได้ที่จะเกิดความเสียหายเหล่านั้น

การบริการและสนับสนุน

เยี่ยมชมเว็บไซต์หลายภาษาของเราที่ <http://support.asus.com>

สารบัญ

| | |
|-----------------------------------|----|
| เกี่ยวกับคู่มือฉบับนี้ | 7 |
| ข้อกำหนดที่ใช้ในคู่มือนี้ | 8 |
| ไอคอน | 8 |
| การใช้ตัวพิมพ์ | 8 |
| ข้อควรระวังเพื่อความปลอดภัย | 9 |
| การใช้โน้ตบุ๊ก PC ของคุณ | 9 |
| การดูแลโน้ตบุ๊ก PC ของคุณ | 10 |
| การทิ้งอย่างเหมาะสม | 11 |

บทที่ 1: การตั้งค่าฮาร์ดแวร์

| | |
|---|----|
| ทำความเข้าใจกับโน้ตบุ๊ก PC ของคุณ | 14 |
| มุมมองด้านบน | 14 |
| ด้านล่าง | 19 |
| ด้านขวา | 21 |
| ด้านซ้าย | 23 |
| ด้านซ้าย | 25 |

บทที่ 2: การใช้โน้ตบุ๊ก PC ของคุณ

| | |
|--|----|
| เริ่มต้นการใช้งาน | 28 |
| ติดตั้งแบตเตอรี่แพค (ในเครื่องบางรุ่น) | 28 |
| ชาร์จโน้ตบุ๊ก PC ของคุณ | 29 |
| ยกเพื่อเปิดหน้าจอแสดงผล | 31 |
| กดปุ่ม Start (เริ่ม) | 31 |
| เจสเจอร์สำหรับทัชแพด | 32 |
| การเคลื่อนย้ายตัวชี้ | 32 |
| การใช้แป้นพิมพ์ | 39 |
| ปุ่มฟังก์ชัน | 39 |
| ปุ่มฟังก์ชันสำหรับแอปส์ ASUS | 40 |
| ปุ่ม Windows® 8 | 41 |
| ปุ่มควบคุมมัลติมีเดีย (ในเครื่องบางรุ่น) | 41 |
| ปุ่มตัวเลข (ในเครื่องบางรุ่น) | 42 |
| การใช้ฮอปติคัลไดรฟ์ | 43 |

บทที่ 3: การทำงานกับ Windows® 8

| | |
|--|----|
| การเริ่มต้นใช้งานในครั้งแรก | 46 |
| หน้าจอล็อคของ Windows® 8 | 46 |
| Windows® UI | 47 |
| หน้าจอเริ่มต้น | 47 |
| ไพล์ทิลล์ | 47 |
| ฮิวคส์ป๊อค | 48 |
| การทำงานกับไพล์ทิลล์ | 51 |
| การเรียกใช้แอปพ์ | 51 |
| การปรับแต่งแอปพ์ | 51 |
| การปิดแอปพ์ | 52 |
| การเข้าถึงหน้าจอแอปพ์ | 53 |
| Charms bar (ชาร์มบาร์) | 55 |
| คุณสมบัติสแน็ป | 57 |
| ทางลัดแป้นพิมพ์อื่นๆ | 59 |
| การเชื่อมต่อไปยังเครือข่ายไร้สาย | 61 |
| การเชื่อมต่อ Wi-Fi | 61 |
| บลูทูธ | 63 |
| โหมดเครื่องบิน | 65 |
| การเชื่อมต่อไปยังเครือข่ายแบบมีสาย | 66 |
| การกำหนดค่าการเชื่อมต่อเครือข่ายไดนามิก IP/PPPoE | 66 |
| การกำหนดค่าการเชื่อมต่อเครือข่ายสแตติก IP | 68 |
| การปิดเครื่องโน้ตบุ๊ก PC ของคุณ | 69 |
| การสั่งให้โน้ตบุ๊ก PC เข้าสู่โหมดสลีป | 69 |

บทที่ 4: แอปพ์ ASUS

| | |
|-------------------------------|----|
| แอปพ์ที่น่าสนใจของ ASUS | 72 |
| ไพล์เฟรม | 72 |
| Power4Gear Hybrid | 74 |
| เปิดทันที | 76 |

บทที่ 5: การทดสอบตัวเองเมื่อเปิดเครื่อง (POST)

| | |
|---|----|
| การทดสอบตัวเองเมื่อเปิดเครื่อง (POST)..... | 78 |
| การใช้ POST เพื่อเข้าถึง BIOS และการแก้ไขปัญหา..... | 78 |
| BIOS..... | 78 |
| การเข้าถึง BIOS..... | 78 |
| การตั้งค่า BIOS..... | 79 |
| การแก้ไขปัญหา..... | 89 |
| รีเฟรช PC ของคุณ..... | 89 |
| รีเซ็ต PC ของคุณ..... | 90 |
| ตัวเลือกขั้นสูง..... | 91 |

บทที่ 6: การอัปเดตโน้ตบุ๊ก PC ของคุณ

| | |
|---|-----|
| การติดตั้งโมดูล RAM (หน่วยความจำการเข้าถึงแบบสุ่ม) (ในเครื่องบางรุ่น)..... | 94 |
| การเปลี่ยนฮาร์ดดิสก์ไดรฟ์ (HDD) (ในเครื่องบางรุ่น)..... | 97 |
| การติดตั้งแบตเตอรี่แพคเกจใหม่ (ในเครื่องบางรุ่น)..... | 103 |

ภาคผนวก

| | |
|--|-----|
| ข้อมูลเกี่ยวกับ DVD-ROM ไดรฟ์ (ในเครื่องบางรุ่น)..... | 108 |
| ข้อมูล บลู-เรย์ รอม ไดรฟ์ (ในเครื่องบางรุ่น)..... | 110 |
| ความสอดคล้องของโมเด็มภายใน..... | 110 |
| ภาพรวม..... | 111 |
| การประกาศความเข้ากันได้ของเครือข่าย..... | 111 |
| การประกาศความเข้ากันได้ของเครือข่าย..... | 111 |
| อุปกรณ์ที่ไม่ใช่เสียง..... | 111 |
| ตารางนี้แสดงประเทศต่างๆ ที่อยู่ภายใต้มาตรฐาน CTR21 ในขณะนี้..... | 112 |
| ถ้อยแถลงของคณะกรรมการการสื่อสารกลาง..... | 113 |
| ถ้อยแถลงข้อควรระวังการสัมผัสถูกความถี่วิทยุของ FCC..... | 114 |
| ประกาศเกี่ยวกับความสอดคล้องข้อกำหนด R&TTE (199/5/EC)..... | 115 |
| เครื่องหมาย CE..... | 115 |
| ถ้อยแถลงการสัมผัสถูกการแผ่รังสี IC สำหรับแคนาดา..... | 116 |

| | |
|---|-----|
| แซนเนลการทำงานไร้สายสำหรับโคมินต่างๆ..... | 117 |
| แถบความถี่ไร้สายที่ถูกจำกัดของฝรั่งเศส | 117 |
| ประกาศด้านความปลอดภัยของ UL | 119 |
| ข้อกำหนดด้านความปลอดภัยทางไฟฟ้า | 120 |
| ประกาศเครื่องรับสัญญาณ TV | 120 |
| REACH | 120 |
| ประกาศผลิตภัณฑ์ของ Macrovision Corporation..... | 120 |
| การป้องกันการสูญเสียการได้ยิน | 120 |
| ข้อควรระวังของชวานอร์ดิก(สำหรับโน้ตบุ๊กที่ใช้แบตเตอรี่ลิเธียมอออน). 121 | |
| ข้อมูลด้านความปลอดภัยเกี่ยวกับอุปกรณ์โทรฟ | 122 |
| ประกาศเกี่ยวกับการเคลือบ..... | 122 |
| การอนุมัติ CTR 21(สำหรับโน้ตบุ๊ก PC ที่มีมเดิมในตัว)..... | 123 |
| ผลิตภัณฑ์ที่สอดคล้องกับมาตรฐาน ENERGY STAR | 125 |
| ฉลาก Eco ของสหภาพยุโรป..... | 125 |
| การประกาศและความสอดคล้องกับระเบียบข้อบังคับด้านสิ่งแวดล้อมของโลก | 126 |
| การรีไซเคิลของ ASUS / บริการนำกลับ | 126 |

เกี่ยวกับคู่มือฉบับนี้

คู่มือนี้ให้ข้อมูลเกี่ยวกับคุณสมบัติด้านฮาร์ดแวร์และซอฟต์แวร์ของโน้ตบุ๊ก PC ของคุณ โดยจัดหมวดหมู่เป็นบทต่างๆ ดังนี้:

บทที่ 1: การตั้งค่าฮาร์ดแวร์

บทนี้ให้รายละเอียดเกี่ยวกับองค์ประกอบด้านฮาร์ดแวร์ของโน้ตบุ๊ก PC ของคุณ

บทที่ 2: การใช้โน้ตบุ๊ก PC ของคุณ

บทนี้แสดงถึงวิธีการใช้ส่วนต่างๆ ของโน้ตบุ๊ก PC ของคุณ

บทที่ 3: การทำงานกับ Windows® 8

บทนี้ให้ภาพรวมเกี่ยวกับการใช้ Windows® 8 ในโน้ตบุ๊ก PC ของคุณ

บทที่ 4: แอปส์ ASUS

บทนี้อธิบายเกี่ยวกับแอปส์ ASUS ที่ให้มาพร้อมกับระบบปฏิบัติการ Windows® 8 ของโน้ตบุ๊กพีซีของคุณ

บทที่ 5: การทดสอบตัวเองเมื่อเปิดเครื่อง (POST)

บทนี้แสดงถึงวิธีการใช้ POST เพื่อเปลี่ยนแปลงการตั้งค่าต่างๆ ของโน้ตบุ๊ก PC ของคุณ

บทที่ 6: การอัปเดตโน้ตบุ๊ก PC ของคุณ

บทนี้แนะนำคุณถึงกระบวนการในการเปลี่ยนและการอัปเดตชิ้นส่วนต่างๆ ของโน้ตบุ๊ก PC ของคุณ

ภาคผนวก

ส่วนนี้ครอบคลุมข้อมูลเกี่ยวกับความปลอดภัยและการแจ้งเตือนในเครื่องโน้ตบุ๊ก PC ของคุณ

ข้อกำหนดที่ใช้ในคู่มือนี้

เพื่อเน้นข้อมูลสำคัญในคู่มือนี้ ข้อความจะถูกนำเสนอ ดังนี้:

สำคัญ! ข้อความนี้ประกอบด้วยข้อมูลสำคัญที่คุณต้องทำตามเพื่อทำงานให้สมบูรณ์

หมายเหตุ: ข้อความนี้ประกอบด้วยข้อมูลเพิ่มเติม และเทคนิคต่างๆที่สามารถช่วยให้ทำงานสมบูรณ์

คำเตือน! ข้อความนี้ประกอบด้วยข้อมูลสำคัญที่คุณต้องปฏิบัติตามเพื่อให้คุณปลอดภัยในขณะที่ทำงานบางอย่าง และป้องกันความเสียหายต่อข้อมูลและชิ้นส่วนต่างๆของโน้ตบุ๊ก PC ของคุณ

ไอคอน

ไอคอนด้านล่าง ระบุถึงอุปกรณ์ที่สามารถใช้สำหรับทำงานหรือกระบวนการบนโน้ตบุ๊ก PC ให้เสร็จ

 = ใช้ทัชแพด

 = ใช้แป้นพิมพ์

การใช้ตัวพิมพ์

ตัวหนา = เป็นการระบุถึงเมนู หรือรายการที่สามารถถูกเลือกได้

ตัวเอียง = นี้ระบุถึงส่วนที่คุณสามารถอ้างถึงในคู่มือฉบับนี้

ข้อควรระวังเพื่อความปลอดภัย

การใช้โน้ตบุ๊ก PC ของคุณ



คุณควรใช้ โน้ตบุ๊กพีซีเฉพาะในสภาพแวดล้อมที่มีอุณหภูมิอยู่ระหว่าง 5 °C (41 °F) ถึง 35 °C (95 °F)



อย่าถือ หรือปกคลุมโน้ตบุ๊กพีซีในขณะที่เปิดเครื่อง อยู่ด้วยวัสดุใดๆ เนื่องจาก จะทำให้การระบายอากาศ ลดลง เช่น การใส่ไว้ในกระเป๋าถือ



อย่าวางโน้ตบุ๊ก PC ไว้บนตัก หรือใกล้ส่วนใดส่วนหนึ่งของร่างกาย เพื่อป้องกันไม่ให้เกิดอาการไหม้สลายตัว หรือบาดเจ็บเนื่องจากความร้อน



อย่าใช้สายไฟ อุปกรณ์เสริม และอุปกรณ์ต่อพ่วงที่ชำรุดเสียหายกับโน้ตบุ๊กพีซีของคุณ



ในขณะที่เปิดเครื่อง ให้แน่ใจว่าไม่ถือหรือปกคลุมโน้ตบุ๊ก PC ด้วยวัสดุใดๆ ที่สามารถลดการไหลเวียนของอากาศ



อย่าวางโน้ตบุ๊ก PC บนพื้นผิวทำงานที่ไม่สม่ำเสมอ หรือไม่มั่นคง



คุณสามารถส่งโน้ตบุ๊ก PC ของคุณผ่านเครื่องเอ็กซ์เรย์ที่สนามบิน (ที่ใช้ตรวจสอบของที่วางบนสายพาน) แต่อย่าให้โน้ตบุ๊กสัมผัสถูกตัวตรวจจับแม่เหล็ก และอุปกรณ์ที่ใช้มือถือ



ติดต่อพนักงานสายการบินของคุณ เพื่อเรียนรู้เกี่ยวกับบริการบนเครื่องบินที่เกี่ยวข้องที่สามารถใช้ได้ และข้อจำกัดต่างๆ ที่ต้องปฏิบัติตามเมื่อใช้โน้ตบุ๊ก PC ของคุณในเที่ยวบิน

การดูแลโน้ตบุ๊ก PC ของคุณ



ถอดสายไฟ AC และถอดแบตเตอรี่แพคออก (ถ้าทำได้) ก่อนทำความสะอาดโน้ตบุ๊ก PC ของคุณ ใช้ฟองน้ำเชลลูโลสหรือผ้าขามัวร์ที่สะอาด ซับสารละลายผงซักฟอกที่ไม่มีฤทธิ์กัด ผสมน้ำอุ่นเล็กน้อย เช็ดความชื้นส่วนเกินออกจากโน้ตบุ๊ก PC ของคุณโดยใช้ผ้าแห้ง



อย่าใช้สารที่มีความเข้มข้น เช่น ทินเนอร์ เบนซิน หรือสารเคมีอื่นๆ บนหรือใกล้โน้ตบุ๊ก PC ของคุณ



อย่าวางวัตถุใดๆ บนโน้ตบุ๊ก PC ของคุณ



อย่าให้โน้ตบุ๊ก PC สัมผัสถูกสนามแม่เหล็ก หรือสนามไฟฟ้าพลังสูง



อย่าใช้ หรือให้โน้ตบุ๊ก PC สัมผัสกับของเหลว ฝน หรือความชื้น



อย่าให้โน้ตบุ๊ก PC สัมผัสกับสภาพแวดล้อมที่มีฝุ่นมาก



อย่าใช้โน้ตบุ๊ก PC ใกล้บริเวณที่มีแก๊สรั่ว

การทิ้งอย่างเหมาะสม



อย่าทิ้งรีโมดบูล์คัพที่ปะปนกับของเสียจากภายในบ้าน
ตรง ผลผลิตกัณฑ์นี้ได้รับการออกแบบเพื่อให้หน้าชั้นส่ว
นต่างๆ มาใช้ซ้ำ และรีไซเคิลได้อย่างเหมาะสม
สัญลักษณ์ถึงขยะคืดล่อที่มีเครื่องหมายกากบาท
เป็นการระบุว่าไม่ควรทิ้งผลผลิตกัณฑ์ (อุปกรณ์ไฟฟ้า,
อิเล็กทรอนิกส์ และแบตเตอรี่หรือยูนิตที่มีส่วนประกอบ
ของปรอท) ปะปนไปกับของเสียทั่วไปจากภายในบ้าน
สอบกฎข้อบังคับในการทิ้งผลผลิตกัณฑ์อิเล็กทรอนิกส์



อย่าทิ้งแบตเตอรี่ปะปนกับของเสียทั่วไปภายในบ้าน
สัญลักษณ์ถึงขยะคืดล่อที่มีเครื่องหมายกากบาท
เป็นการระบุว่าไม่ควรทิ้งผลผลิตกัณฑ์ปะปนไปกับของ
เสียทั่วไปจากภายในบ้าน

บทที่ 1: การตั้งค่าฮาร์ดแวร์

ทำความรู้จักโน้ตบุ๊ก PC ของคุณ

มุมมองด้านบน

หมายเหตุ:

ลักษณะของแป้นพิมพ์อาจแตกต่างกันไปตามภูมิภาคหรือประเทศ
มุมมองด้านบนนี้อาจมีลักษณะแตกต่างกัน
ขึ้นอยู่กับรุ่นของโน้ตบุ๊ก PC

รุ่น 15"

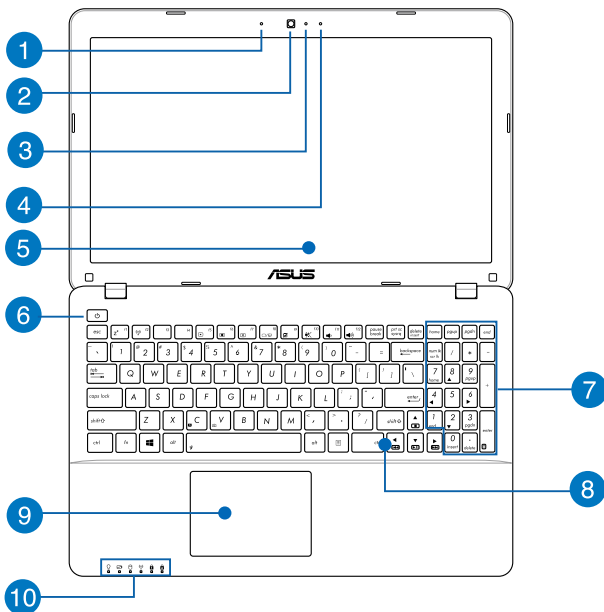

1 ไมโครโฟน

ไมโครโฟนในตัว สามารถใช้ในการประชุมทางวิดีโอ การบรรยายด้วยเสียง หรือการอัดเสียงแบบต่างๆ ได้

2 กล้อง

กล้องในตัว ใช้สำหรับการถ่ายภาพ หรือบันทึกวิดีโอโดยใช้ notebook PC ของคุณ

3 ตัวแสดงสถานะกล้อง

ตัวแสดงสถานะกล้องจะแสดงเมื่อกำลังใช้งานกล้องในตัว

4 ไมโครโฟน (ในเครื่องบางรุ่น)

ไมโครโฟนในตัว สามารถใช้ในการประชุมทางวิดีโอ การบรรยายด้วยเสียง หรือการอัดเสียงแบบต่างๆ ได้

5 หน้าจอแสดงผล

หน้าจอแสดงผลมีคุณสมบัติในการรับชมที่สอดคล้องสำหรับภาพถ่าย วิดีโอ และไฟล์มัลติมีเดียอื่นๆ บน notebook พีซีของคุณ

6 ปุ่มเพาเวอร์

กดปุ่มเพาเวอร์ เพื่อเปิดและปิด notebook พีซีของคุณ นอกจากนี้ คุณสามารถใช้ปุ่มเพาเวอร์เพื่อสั่งให้ notebook พีซีเข้าสู่โหมดสลีป หรือโหมดไฮเบอร์เนต และปลุกเครื่องขึ้นจากโหมดสลีป หรือโหมดไฮเบอร์เนตได้ด้วย

ในกรณีที่ notebook พีซีของคุณไม่ตอบสนอง ให้กดปุ่มเพาเวอร์ค้างไว้เป็นเวลาประมาณสี่ (4) วินาทีจนกระทั่ง notebook พีซีของคุณปิดเครื่อง

7 ปุ่มตัวเลข (ในเครื่องบางรุ่น)

ปุ่มกดตัวเลข สลับระหว่างฟังก์ชันสองอย่างนี้:
สำหรับป้อนตัวเลข และเป็นปุ่มทิศทางของตัวชี้

หมายเหตุ: สำหรับรายละเอียดเพิ่มเติม ให้อ่านส่วน
ปุ่มตัวเลข (ในเครื่องบางรุ่น) ในคู่มือฉบับนี้

8 แป้นพิมพ์

แป้นพิมพ์ให้ปุ่มคิวเวิร์ตซ์ขนาดมาตรฐาน
พร้อมระยะลึกในการกดปุ่มที่กำลังสบาย นอกจากนี้
แป้นพิมพ์ยังอนุญาตให้ใช้ปุ่มฟังก์ชัน เพื่อให้การเข้าถึงยัง
Windows® และควบคุมฟังก์ชันมัลติมีเดียอื่นๆ ได้รวดเร็ว

หมายเหตุ: ลักษณะของแป้นพิมพ์แตกต่างกันในแต่ละรุ่น
หรือแต่ละประเทศ.

9 ทิชแพด

ทิชแพดอนุญาตให้ใช้มัลติเกสเจอร์เพื่อควบคุมหน้าจอ
ซึ่งให้ประสบการณ์การใช้งานที่ผู้ใช้สามารถเรียนรู้ได้เอง
ระบบนี้ยังจำลองฟังก์ชันของเมาส์อีกด้วย

หมายเหตุ: สำหรับรายละเอียดเพิ่มเติม ให้อ่านส่วน
เจสเจอร์สำหรับทิชแพด ในคู่มือฉบับนี้

10

ไฟแสดงสถานะ

ตัวแสดงสถานะต่างๆ แสดงถึงสถานะของฮาร์ดแวร์ของโน้ตบุ๊ก PC ของคุณในปัจจุบัน



💡 ไฟแสดงสถานะเพาเวอร์

ไฟแสดงสถานะเพาเวอร์สว่างขึ้น เมื่อโน้ตบุ๊ก PC เปิดเครื่อง และกะพริบซ้ำๆ เมื่อโน้ตบุ๊ก PC อยู่ในโหมดสลีป

🔋 ไฟแสดงสถานะการชาร์จแบตเตอรี่สองสี

LED สองสี ให้การแสดงสถานะของพลังงานแบตเตอรี่ที่มองเห็นได้ชัดเจน ให้ดูตารางต่อไปนี้สำหรับรายละเอียด:

| สี | สถานะ |
|------------------|--|
| สีเขียวต่อเนื่อง | โน้ตบุ๊ก PC ถูกเสียบเข้ากับแหล่งพลังงาน, กำลังชาร์จแบตเตอรี่ และพลังงานแบตเตอรี่อยู่ระหว่าง 95% ถึง 100% |
| สีส้มต่อเนื่อง | โน้ตบุ๊ก PC ถูกเสียบเข้ากับแหล่งพลังงาน, กำลังชาร์จแบตเตอรี่ และพลังงานแบตเตอรี่เหลือน้อยกว่า 95% |
| สีส้มกะพริบ | โน้ตบุ๊ก PC รันในโหมดแบตเตอรี่ และพลังงานแบตเตอรี่เหลือน้อยกว่า 10% |
| ไฟดับ | โน้ตบุ๊ก PC รันในโหมดแบตเตอรี่ และพลังงานแบตเตอรี่เหลือระหว่าง 10% ถึง 100% |

ไฟแสดงสถานะกิจกรรมของไดรฟ์

ไฟแสดงสถานะนี้สว่างขึ้น เพื่อระบุว่าโน้ตบุ๊ก PC ของคุณกำลังเรียกใช้อุปกรณ์เก็บข้อมูลตั้งแต่หนึ่งอย่างขึ้นไป เช่น ฮาร์ดดิสก์

Bluetooth / ไฟแสดงสถานะระบบไร้สาย

ไฟแสดงสถานะนี้สว่างขึ้น เพื่อระบุว่าฟังก์ชันบลูทูธหรือไวร์เลส LAN ของโน้ตบุ๊ก PC ของคุณเปิดทำงาน

ไฟแสดงสถานะ Number Lock (ในเครื่องบางรุ่น)

ไฟแสดงสถานะนี้จะสว่างขึ้นเมื่อฟังก์ชันล็อกตัวเลขเปิดทำงาน ทั้งนี้เพื่ออนุญาตให้คุณใช้บางปุ่มบนแป้นพิมพ์ของคุณสำหรับการป้อนตัวเลข

ไฟแสดงสถานะ Capital Lock

ไฟแสดงสถานะนี้สว่างขึ้นเมื่อฟังก์ชันล็อกตัวพิมพ์ใหญ่เปิดทำงาน การใช้การล็อกตัวพิมพ์ใหญ่ อนุญาตให้คุณพิมพ์ตัวพิมพ์ใหญ่ (เช่น A, B, C) โดยใช่แป้นพิมพ์ของโน้ตบุ๊ก PC

ด้านล่าง

หมายเหตุ: ปุ่มด้านล่างอาจมีลักษณะแตกต่างกัน ขึ้นอยู่กับรุ่น

คำเตือน! ปุ่มของโน้ตบุ๊กพีซีสามารถอุ่นขึ้นจนถึงร้อนได้ในขณะที่ใช้งาน หรือในขณะที่กำลังชาร์จแบตเตอรี่แพค เมื่อทำงานบนโน้ตบุ๊ก PC ของคุณ อายาวางไว้บนพื้นผิวที่สามารถปิดกั้นช่องระบายอากาศได้

สำคัญ! ระยะเวลาการทำงานของแบตเตอรี่ขึ้นกับการใช้งาน และข้อมูลจำเพาะสำหรับโน้ตบุ๊ก PC นี้ แบตเตอรี่แพคไม่สามารถถูกถอดชิ้นส่วนได้

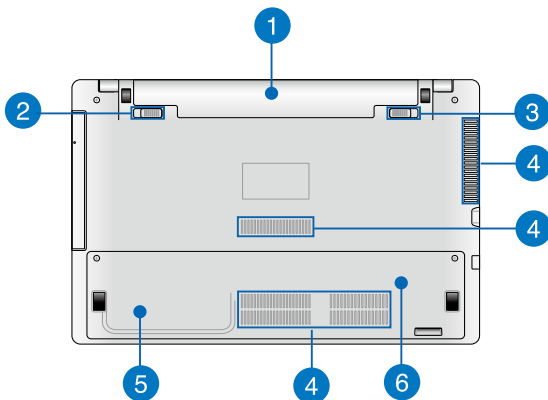

1 แบตเตอรี่แพค

แบตเตอรี่แพคจะถูกชาร์จโดยอัตโนมัติ เมื่อโน้ตบุ๊ก PC ของคุณเชื่อมต่อไปยังแหล่งพลังงาน เมื่อชาร์จเสร็จแล้ว แบตเตอรี่แพคจะจ่ายพลังงานให้กับโน้ตบุ๊ก PC ของคุณ

2 ล็อคแบตเตอรี่สปริง (ในเครื่องบางรุ่น)

ล็อคแบตเตอรี่สปริงจะล็อคแบตเตอรี่แพคให้เข้าตำแหน่งโดยอัตโนมัติ ทันทีที่ใส่ลงในช่องใส่แบตเตอรี่

สำคัญ! ล็อคนี้ควรยึดไว้ที่ตำแหน่งไม่ได้ล็อค
ในขณะที่ถอดแบตเตอรี่แพค

3 แบตเตอรี่ล็อคแบบแมนนวล (ในเครื่องบางรุ่น)

แบตเตอรี่ล็อคแบบแมนนวลใช้เพื่อยึดแบตเตอรี่แพคให้แน่นหนา ล็อคนี้ควรถูกย้ายไปยังตำแหน่งล็อคหรือไม่ได้ล็อคแบบแมนนวล เพื่อใส่หรือถอดแบตเตอรี่แพค

4 ช่องระบายอากาศ

ช่องระบายอากาศ
อนุญาตให้อากาศเย็นไหลเข้ามาในโน้ตบุ๊ก PC
และอากาศอุ่นระบายออกไปนอกเครื่อง

สำคัญ! ตรวจสอบให้แน่ใจว่าไม่มีกระดาษ หนังสือ เสื้อผ้า
สายเคเบิล หรือวัตถุอื่นๆ ขวางกั้นทางระบายอากาศ
เพื่อป้องกันไม่ให้อุปกรณ์ร้อนเกินไป

5 ช่องใส่ฮาร์ดดิสก์ไดรฟ์ (ในเครื่องบางรุ่น)

ช่องใส่นี้ เป็นพื้นที่ที่สงวนไว้สำหรับฮาร์ดดิสก์ไดรฟ์ของโน้ตบุ๊ก PC ของคุณ

6 ช่องใส่ RAM (รวมดูหน่วยความจำการเข้าถึงแบบสุ่ม) (ในเครื่องบางรุ่น)

ช่องใส่ RAM ใช้สำหรับเพิ่มรวมดูหน่วยความจำ RAM
เพื่อเพิ่มความเร็วหน่วยความจำของโน้ตบุ๊ก PC ของคุณ

ด้านขวา

รุ่น 15" และ 14"

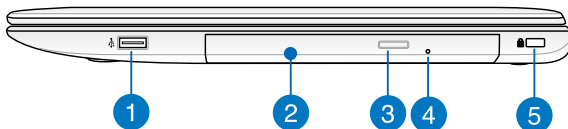

- 1 พอร์ต USB 2.0 (ในเครื่องบางรุ่น)**
พอร์ต USB (บัสอนุกรมสากล) ใช้งานได้กับอุปกรณ์ USB 2.0 หรือ USB 1.1 เช่น แป้นพิมพ์, อุปกรณ์ชี้, แฟลชดิสก์ไดรฟ์, HDD ภายนอก, ลำโพง, กล้อง และเครื่องพิมพ์
- 2 ออปติคัลไดรฟ์**
ออปติคัลไดรฟ์ของโน้ตบุ๊กซึ่งอาจสนับสนุนรูปแบบดิสก์หลายอย่าง เช่น CD, DVD, ดิสก์ที่สามารถบันทึกได้ หรือดิสก์ที่สามารถเขียนซ้ำได้
- 3 บุ่มนำออปติคัลดิสก์ไดรฟ์ออก**
กดบุ่มนี้ เพื่อเลื่อนถาดออปติคัลไดรฟ์ออกมา

4

รูดหน้าออปติคัลดีสก์ไดรฟ์ออกด้วยตัวเอง

รูดหน้าแผ่นออกแบบแมนนวล

ใช้เพื่อหน้าถาดของออปติคัลไดรฟ์ออกในกรณีที่ปุ่มดีดออกแบบอิเล็กทรอนิกส์ไม่ทำงาน

คำเตือน! ใช้รูดหน้าแผ่นออกแบบแมนนวลเฉพาะเมื่อปุ่มดีดออกแบบอิเล็กทรอนิกส์ไม่ทำงานเท่านั้น

หมายเหตุ: สำหรับรายละเอียดเพิ่มเติม *การใช้ออปติคัลไดรฟ์* ปุ่มกดตัวเลขในคู่มือฉบับนี้

5

สลีตเพื่อความปลอดภัย Kensington®

สลีตเพื่อความปลอดภัย Kensington® อนุญาตให้คุณรักษาเงินต้นบุคพีซีอย่างปลอดภัยโดยใช้ผลิตภัณฑ์ด้านความปลอดภัยของเงินต้นบุคพีซีที่คอมแพททิเบิลกับ Kensington

ด้านซ้าย

รุ่น 15" และ 14"

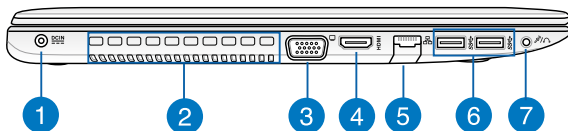

1 พลังงาน (DC) เข้า

เสียบอะแดปเตอร์เพาเวอร์ที่มาพร้อมเครื่องลงในพอร์ตนี้เพื่อชาร์จแบตเตอรี่แพค และจ่ายพลังงานให้กับโน้ตบุ๊ก PC ของคุณ

คำเตือน! อะแดปเตอร์อาจอุ่นหรือร้อนขึ้นในขณะที่ใช้งาน อย่าปกคลุมอะแดปเตอร์ และวางให้ห่างจากร่างกายของคุณในขณะที่เชื่อมต่ออยู่กับแหล่งพลังงาน

สำคัญ! ใช้เฉพาะอะแดปเตอร์เพาเวอร์ที่มาพร้อมเครื่องเพื่อชาร์จแบตเตอรี่แพค และจ่ายพลังงานให้กับโน้ตบุ๊ก PC ของคุณ

2 ช่องระบายอากาศ

ช่องระบายอากาศ

อนุญาตให้อากาศเย็นไหลเข้ามาในโน้ตบุ๊ก PC และอากาศอุ่นระบายออกไปนอกเครื่อง

สำคัญ! ตรวจสอบให้แน่ใจว่าไม่มีกระดาษ หนังสือ เสื้อผ้า สายเคเบิล หรือวัตถุอื่นๆ ขวางกั้นทางระบายอากาศ เพื่อป้องกันไม่ให้อุปกรณ์ร้อนเกินไป

3 พอร์ต VGA

พอร์ตนี้อนุญาตให้คุณเชื่อมต่อโน้ตบุ๊กพีซีของคุณเข้ากับจอแสดงผลภายนอก

- 4** **พอร์ต HDMI**
พอร์ตนี้ใช้สำหรับเชื่อมต่อไฮเดฟฟินีชั่นมัลติมีเดียอินเตอร์เฟซ (HDMI) และสอดคล้องกับ HDCP สำหรับการเลน HD DVD, บลูเรย์ และเนื้อหาที่มีการป้องกันอื่นๆ
- 5** **พอร์ต LAN**
เสียบสายเคเบิลเครือข่ายเข้ากับพอร์ตนี้เพื่อเชื่อมต่อไปยังเครือข่ายแลน
- 6** **พอร์ต USB 3.0**
พอร์ตบัสอนุกรมสากล 3.0 (USB 3.0) นี้ให้ความเร็วการถ่ายโอนที่สูงถึง 5 Gbit/s และใช้งานได้กับ USB 2.0 รุ่นเก่า
- 7** **พอร์ตแจ็กคอมบิเอาต์หูฟัง/อินพุตไมโครโฟน**
พอร์ตนี้อนุญาตให้คุณเชื่อมต่อหูฟัง PC ของคุณเข้ากับลำโพงที่มีแอมป์ไฟซ์ หรือหูฟัง คุณยังสามารถใช้พอร์ตนี้เพื่อเชื่อมต่อหูฟัง PC ไปยังไมโครโฟนภายนอกได้ด้วย

ด้านซ้าย

หมายเหตุ: ปุ่มด้านหน้าอาจมีลักษณะแตกต่างกัน ขึ้นอยู่กับรุ่น

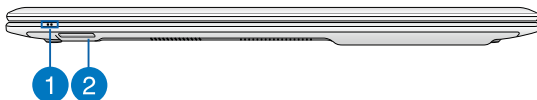

1

ไฟแสดงสถานะ

ตัวแสดงสถานะต่างๆ แสดงถึงสถานะของฮาร์ดแวร์ของโน้ตบุ๊ก PC ของคุณในปัจจุบัน

2

สลิตหน่วยความจำแฟลช

โน้ตบุ๊ก PC

นี้มีสลิตเครื่องอ่านการ์ดหน่วยความจำในตัวที่สนับสนุนรูปแบบ SD และ SDHC การ์ด

บทที่ 2: **การใช้โน้ตบุ๊ก PC ของคุณ**

เริ่มต้นการใช้งาน

หมายเหตุ: ถ้าโน้ตบุ๊กพีซีของคุณยังไม่ได้อัปเดตแบตเตอรี่แพคเกจไว้ ให้ใช้กระบวนการต่อไปนี้สำหรับการติดตั้ง

ติดตั้งแบตเตอรี่แพคเกจ (ในเครื่องบางรุ่น)

- A. เลื่อนแมนนวลล๊อคไปยังตำแหน่งปลดล๊อค เพื่อใส่แบตเตอรี่แพคเกจ
- B. ใส่แบตเตอรี่แพคเกจตามมุมที่แสดง และกดเข้าไปจนกระทั่งล๊อคลงในตำแหน่ง
- C. สปริงล๊อคจะเข้าตำแหน่งโดยอัตโนมัติ เลื่อนแมนนวลล๊อคไปยังตำแหน่งล๊อค หลังจากใส่แบตเตอรี่แพคเกจเรียบร้อยแล้ว

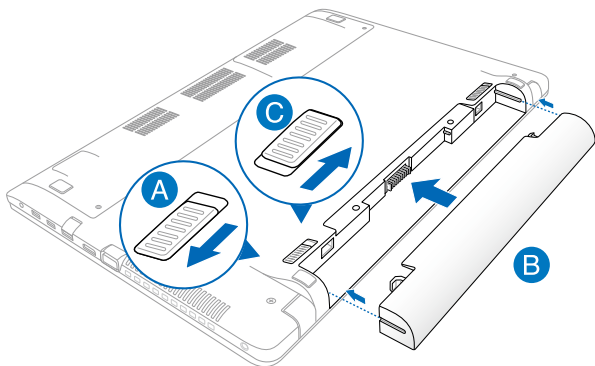

ชาร์จโน้ตบุ๊ก PC ของคุณ

- A. เชื่อมต่อสายไฟ AC เข้ากับตัวแปลง AC-DC
- B. เสียบอะแดปเตอร์เพาเวอร์ AC เข้ากับแหล่งจ่ายไฟ 100V~240V
- C. เสียบขั้วต่อเพาเวอร์ DC เข้ากับอินพุตไฟ (DC) ของโน้ตบุ๊ก PC ของคุณ



ชาร์จโน้ตบุ๊ก PC เป็นเวลา 3 ชั่วโมง
ก่อนที่จะใช้ในครั้งแรก

หมายเหตุ: อะแดปเตอร์เพาเวอร์อาจมีลักษณะแตกต่างกัน
ขึ้นอยู่กับรุ่นและภูมิภาคของคุณ

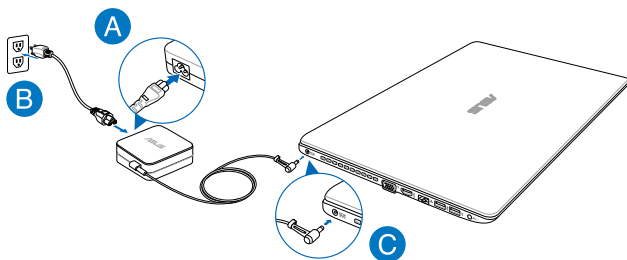

สำคัญ!

- ให้แน่ใจว่าโน้ตบุ๊กพีซีของคุณเชื่อมต่อกับอะแดปเตอร์ไฟฟ้าก่อนที่จะเปิดเครื่องในครั้งแรก
 - ในขณะที่ใช้โน้ตบุ๊กพีซีของคุณในโหมดอะแดปเตอร์เพาเวอร์ เต่าเสียบไฟฟ้าต้องอยู่ใกล้กับเครื่อง และสามารถเข้าถึงได้ง่าย
 - ค้นหาลากอินพุต/เอาต์พุตบนโน้ตบุ๊ก PC ของคุณ และตรวจสอบให้แน่ใจว่าตรงกับข้อมูลอินพุต/เอาต์พุตที่ระบุบนอะแดปเตอร์เพาเวอร์ของคุณ โน้ตบุ๊ก PC บางรุ่น มีกระแสเอาต์พุตที่ระบุหลายระดับตาม SKU ที่วางจำหน่าย
 - ข้อมูลอะแดปเตอร์เพาเวอร์:
 - แรงดันไฟฟ้าขาเข้า: 100-240Vac
 - ความถี่ไฟฟ้าขาเข้า: 50-60Hz
 - กระแสไฟฟ้าขาออกที่ระบุ: 3.42A (65W), 4.74A (90W)
 - แรงดันไฟฟ้าขาออกที่ระบุ: 19Vdc
-

ยกเพื่อเปิดหน้าจอแสดงผล

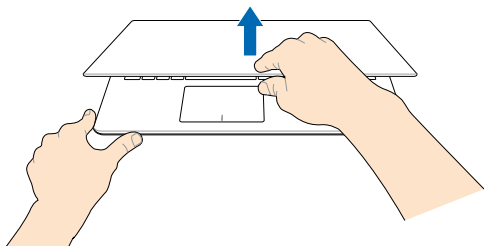

กดปุ่ม Start (เริ่ม)

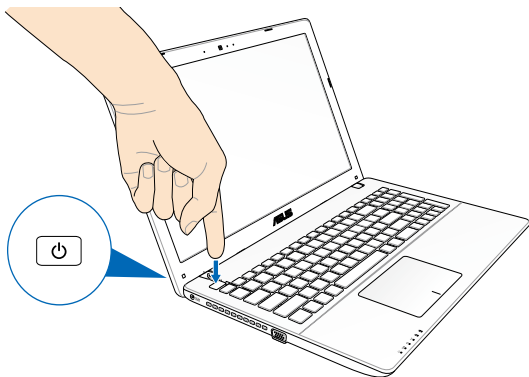

เจสเจอร์สำหรับทัชแพด

เจสเจอร์อนุญาตให้คุณเปิดโปรแกรม และเข้าถึงการตั้งค่าต่างๆ ของโน้ตบุ๊ค PC ของคุณ ดูภาพประกอบต่อไปนี้ เมื่อใช้เจสเจอร์มือบนทัชแพดของคุณ

การเคลื่อนย้ายตัวชี้

คุณสามารถแตะ หรือคลิกที่ใดก็ได้บนทัชแพด เพื่อเปิดทำงานตัวชี้ จากนั้นเลื่อนนิ้วของคุณบนทัชแพดเพื่อเคลื่อนย้ายตัวชี้บนหน้าจอ

เลื่อนตามแนวอน

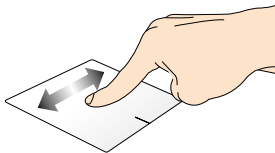

เลื่อนตามแนวตั้ง

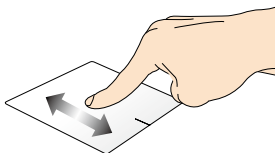

เลื่อนตามแนวทแยงมุม

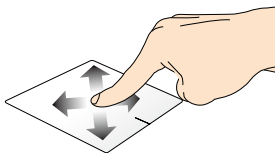

เกสเจอร์หนึ่งนิ้ว

แตะ/ดับเบิลแตะ

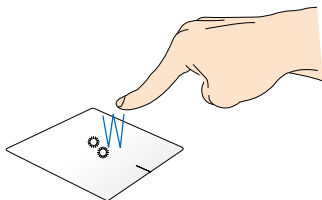

- ในหน้าจอ เริ่ม, แตะแอปเพื่อเปิดแอป
- ในโหมด เดสก์ท็อป, ดับเบิลแตะรายการ เพื่อเปิดแอป

ลากและปล่อย

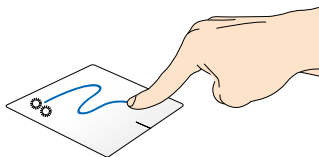

ดับเบิลแตะรายการ
จากนั้นเลื่อนนิ้วเดียวกันโดยไม่ต้องยกออกจากทัชแพด
ในการปล่อยรายการไปยังตำแหน่งใหม่
ใหญ่กว่าของคุณออกจากทัชแพด

คลิกซ้าย

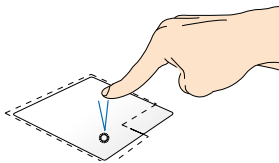

- ในหน้าจอเริ่ม, คลิกแอปเพื่อเปิดการทำงาน
- ในโหมดเดสก์ท็อป ดับเบิลคลิกที่แอปพลิเคชันเพื่อเปิดใช้งาน

คลิกขวา

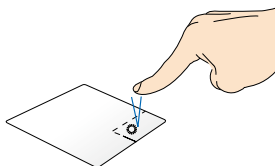

- ในหน้าจอเริ่ม คลิกแอปเพื่อเลือก และเปิดแถบการตั้งค่า นอกจากนี้ คุณยังสามารถกดปุ่มนี้เพื่อเปิดแถบ **All Apps (แอปส์ทั้งหมด)** ได้ด้วย
- ในโหมดเดสก์ท็อป ใช้ปุ่มนี้เพื่อเปิดเมนูคลิกขวา

หมายเหตุ: พื้นที่ด้านในเส้นประ แทนตำแหน่งของปุ่มเมาส์ซ้ายและปุ่มเมาส์ขวานotchแพด

ปิดขอบบน

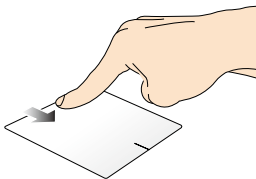

- ในหน้าจอ เริ่ม, ปิดจากขอบบนเพื่อเปิดแถบ **All apps (แอปส์ทั้งหมด)**
- ในแอปที่รันอยู่ ปิดจากขอบบน เพื่อดูเมนูของแอป

ปิดขอบซ้าย

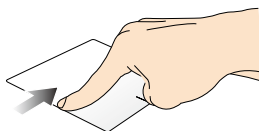

ปิดจากขอบซ้าย
เพื่อสลับแอปที่กำลังรันอยู่

ปิดขอบขวา

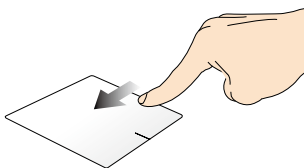

ปิดจากขอบขวาเพื่อเปิด
Charms bar

เกสเจอร์สองนิ้ว

แตะ

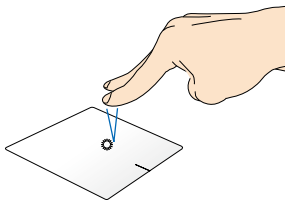

แตะสองนิ้วบนทัชแพด เพื่อจำลองฟังก์ชันคลิกขวา

หมุน

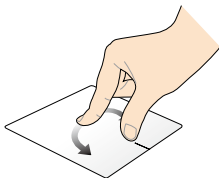

ในการหมุนภาพในโปรแกรมมัลติมีเดียของ Windows[®] วางสองนิ้วบนทัชแพด จากนั้นหมุนนิ้วหนึ่งตามเข็มนาฬิกาหรือทวนเข็มนาฬิกา ในขณะที่อีกนิ้วหนึ่งอยู่กับที่

เลื่อนสองนิ้ว (ขึ้น/ลง)

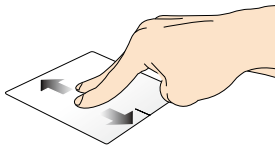

สไลด์สองนิ้ว เพื่อเลื่อนขึ้นหรือลง

เลื่อนสองนิ้ว (ซ้าย/ขวา)

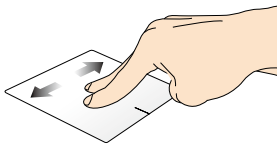

สไลด์สองนิ้ว เพื่อเลื่อนไปทางซ้ายหรือขวา

ซูมออก

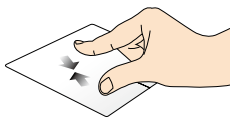

หุบนิ้วทั้งสองเข้าหากันบนทัชแพด

ซูมเข้า

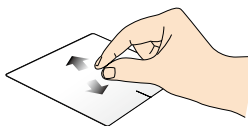

แยกนิ้วทั้งสองออกจากกันบนทัชแพด

ลากและปล่อย

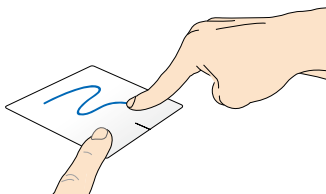

เลือกรายการ จากนั้นกดปุ่มคลิกซ้ายค้างไว้
ใช้นิ้วอื่น เลื่อนทัชแพดลง
เพื่อลากและปล่อยรายการไปยังตำแหน่งใหม่

เจสเจอร์สามนิ้ว

ปัดขึ้น



ปัดลง

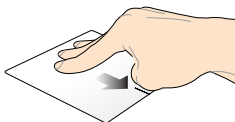

ปัดสามนิ้วขึ้น

เพื่อแสดงแอปพลิเคชันที่รันอยู่ทั้งหมด

ปัดสามนิ้วลง

เพื่อแสดงโหมดเดสก์ทอป

หมด

การใช้แป้นพิมพ์

ปุ่มฟังก์ชัน

ปุ่มฟังก์ชันบนแป้นพิมพ์ของโน้ตบุ๊ก PC ของคุณสามารถทริกเกอร์คำสั่งต่อไปนี้ได้:

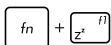

สั่งให้โน้ตบุ๊ก PC เข้าสู่ **Sleep mode** (โหมดสลีป)



เปิดหรือปิด **Airplane mode** (โหมดการบิน)

หมายเหตุ: เมื่อเปิดทำงาน **Airplane mode** (โหมดการบิน) จะปิดทำงานการเชื่อมต่อไร้สายทั้งหมด.

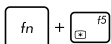

ลดความสว่างของจอแสดงผล



เพิ่มความสว่างของจอแสดงผล



ปิดหน้าจอลงจอแสดงผล



สลั้โหมดการแสดงผล

หมายเหตุ: ให้แน่ใจว่าหน้าจอสองเชื่อมต่ออยู่กับโน้ตบุ๊ก PC ของคุณ

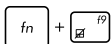

เปิดทำงานหรือปิดทำงานทัชแพด



เปิดหรือปิดลำโพง



ลดระดับเสียงลำโพงลง



เร่งระดับเสียงลำโพงขึ้น

ปุ่มฟังก์ชันสำหรับแอปส์ ASUS

นอกจากนี้ โน้ตบุ๊ก PC ของคุณยังมาพร้อมกับชุดของปุ่มฟังก์ชันพิเศษที่สามารถใช้เพื่อเปิดแอปส์ ASUS



สลับระหว่างแอปพ **ASUS Splendid Video Enhancement Technology**

เพื่อสลับระหว่างโหมดสีในการแสดงผลเหล่านี้: Gamma Correction (การแก้ไขแกมมา), Vivid Mode (โหมดสดใส), Theater Mode (โหมดโรงภาพยนตร์), Soft Mode (โหมดซอฟต์), My Profile (โปรไฟล์ของฉัน) และ Normal (ปกติ)



เรียกใช้แอปพ ASUS Life Frame

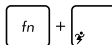

เรียกใช้แอปพ ASUS Power4Gear Hybrid

ปุ่ม Windows® 8

มีปุ่ม Windows® พิเศษสองปุ่มบนแป้นพิมพ์ของโน้ตบุ๊ก PC ของคุณโดยใช้งานตามที่แสดงด้านล่าง:



กดปุ่มนี้เพื่อกลับไปยังหน้าจอ เริ่ม ถ้าคุณอยู่ในหน้าจอ เริ่มอยู่แล้ว, กดปุ่มนี้เพื่อกลับไปยังแอปสุดท้ายที่คุณเปิด



กดปุ่มนี้เพื่อจำลองฟังก์ชันคลิกขวา

ปุ่มควบคุมมัลติมีเดีย (ในเครื่องบางรุ่น)

ปุ่มควบคุมมัลติมีเดียอนุญาตให้คุณควบคุมไฟล์มัลติมีเดีย เช่น เสียงหรือวิดีโอ ในขณะที่เล่นในโน้ตบุ๊ก PC ของคุณ

กด  ผสมกับปุ่มลูกศรบนโน้ตบุ๊ก PC ของคุณ ตามที่แสดงด้านล่าง

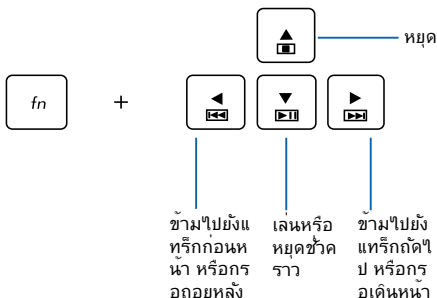



ปุ่มตัวเลข (ในเครื่องบางรุ่น)

| | | | |
|------------------|-------------|-------------|-------|
| home | pgup | pgdn | end |
| num lk scr lk | / | * | - |
| 7 home | 8 ▲ | 9 pgup | + |
| 4 ◀ | 5 | 6 ▶ | |
| 1 end | 2 ▼ | 3 pgdn | enter |
| | 0 insert | . delete | |

ปุ่มตัวเลขมีบนโน้ตบุ๊ก PC บางรุ่น
คุณสามารถใช้ปุ่มตัวเลขนี้
สำหรับการป้อนตัวเลข
หรือเป็นปุ่มการเลื่อนทิศทางของตัวชี้



กด  + 
เพื่อสลับระหว่างการ
ใช้ปุ่มกดเป็นปุ่มตัวเลข
หรือเป็นปุ่มบังคับทิศทาง
ของตัวชี้

การใช้ฮอปติคัลไดรฟ์

หมายเหตุ: ตำแหน่งที่แท้จริงของปุ่มหน้าแผ่นออกแบบอเล็กทรอนิกส์อาจแตกต่างกันที่แสดง ขึ้นอยู่กับรุ่นโน้ตบุ๊ก PC ของคุณ

การใส่ฮอปติคัลดิสก์

1. ในขณะที่โน้ตบุ๊ก PC เปิดเครื่อง, กดปุ่มหน้าแผ่นออกแบบอเล็กทรอนิกส์ เพื่อตัดถาดฮอปติคัลไดรฟ์บางส่วนออกมา

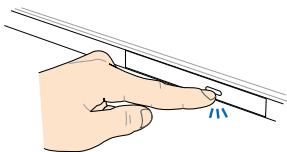

2. ค่อยๆ ดึงถาดไดรฟ์ออกมา

สำคัญ! ใช้ความระมัดระวังอย่าสัมผัสถูกเลนส์ฮอปติคัลไดรฟ์ ตรวจสอบให้แน่ใจว่าไม่มีวัตถุใดๆ ที่อาจติดอยู่ที่ถาดไดรฟ์

3. จับดิสก์ที่ขอบ โดยให้ด้านที่มีการพิมพ์หันมายขึ้น จากนั้นค่อยๆ วางลงด้านในห่อ

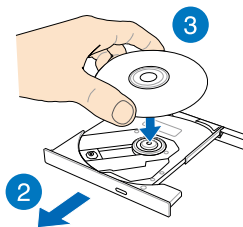

4. ผลักอับพลาสติกของดิสก์จนกระทั่งยึดเข้ากับอับของออปติคัลไดรฟ์

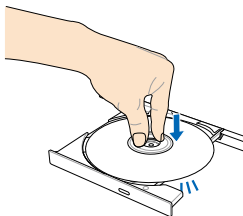

5. ผลักถาดไดรฟ์เบาๆ เพื่อปิดออปติคัลไดรฟ์

หมายเหตุ: ในขณะที่ข้อมูลกำลังถูกอ่าน เป็นเรื่องปกติที่จะได้ยินเสียงหมุน หรือมีการสั่นสะเทือนบางในออปติคัลไดรฟ์

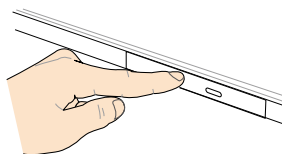

รูดหน้าแผ่นออกแบบแมนนวล

รูดหน้าแผ่นออกแบบแมนนวล อยู่บนฝาปิดออปติคัลไดรฟ์ และใช้เพื่อตัดถาดออปติคัลไดรฟ์ออก ในกรณีที่มีปุ่มหน้าแผ่นออกแบบอิเล็กทรอนิกส์ไม่ทำงาน

ในการนำถาดออปติคัลไดรฟ์ออกแบบแมนนวล ให้เสียบคลิปหนีบกระดาษที่ยึดจนตรงเข้าไปในรูจนกระทั่งถาดไดรฟ์เปิดออก

คำเตือน! ใช้รูดหน้าแผ่นออกแบบแมนนวลเฉพาะเมื่อปุ่มหน้าแผ่นออกแบบอิเล็กทรอนิกส์ไม่ทำงานเท่านั้น

บทที่ 3: **การทำงานกับ Windows® 8**

การเริ่มต้นใช้งานในครั้งแรก

เมื่อคุณใช้เริ่มคอมพิวเตอร์ในครั้งแรก จะมีหน้าจอต่างๆ ปรากฏขึ้นมาเป็นชุด เพื่อแนะนำคุณในการกำหนดค่าการตั้งค่าพื้นฐานต่างๆ สำหรับระบบปฏิบัติการ Windows® 8 ของคุณ

ในการเริ่มต้นวินโดวส์ PC ในครั้งแรก:

1. กดปุ่มเพาเวอร์บนวินโดวส์ PC ของคุณ รอสองสามนาทีจนกระทั่งหน้าจอตั้งค่าปรากฏขึ้น
2. จากหน้าจอตั้งค่า เลือกภาษาที่จะใช้บนวินโดวส์ PC ของคุณ
3. อ่านข้อตกลงใบอนุญาตการใช้งานอย่างละเอียด กาเครื่องหมาย **I accept the terms for using Windows (ข้าพเจ้ายอมรับข้อตกลงการใช้งานสำหรับ Windows)** และคลิกที่ **Accept (ยอมรับ)**
4. ปฏิบัติตามคำแนะนำบนหน้าจอเพื่อตั้งค่ารายการพื้นฐานดังต่อไปนี้:
 - รักษา PC ของคุณให้ปลอดภัย
 - ปรับแต่งความเป็นส่วนตัว
 - ไร้สาย
 - การตั้งค่า
 - ลงชื่อเข้าใช้ PC ของคุณ
5. หลังจากที่กำหนดค่ารายการพื้นฐานแล้ว บทช่วยสอน Windows® 8 จะปรากฏขึ้น ชมการบรรยาย เพื่อเรียนรู้เพิ่มเติมเกี่ยวกับคุณสมบัติของ Windows® 8

หน้าจอล็อคของ Windows® 8

หน้าจอล็อคของ Windows® 8 อาจปรากฏขึ้นเมื่อกดปุ่ม PC ของคุณเข้าสู่ระบบปฏิบัติการ Windows® 8 เพื่อที่จะดำเนินการต่อไปให้แท็บที่หน้าจอล็อค หรือกดปุ่มใดๆ บนแป้นพิมพ์ของโน้ตบุ๊ค PC ของคุณ

Windows® UI

Windows® 8 มาพร้อมระบบติดต่อผู้ใช้ (UI) แบบสี่เหลี่ยมเรียงติดกัน ซึ่งอนุญาตให้คุณจัดระเบียบ และเรียกใช้แอปพ Windows® จากหน้าจอเริ่ม ได้อย่างง่ายดาย นอกจากนี้ ยังประกอบด้วยคุณสมบัติต่อไปนี้ ที่คุณสามารถใช้ในขณะทำงานบนหน้าจอ PC ของคุณ

หน้าจอเริ่มต้น

หน้าจอเริ่มต้น ปรากฏหลังจากที่ลงชื่อเข้าใช้ยังบัญชีผู้ใช้ของคุณสำเร็จ หน้าจอนี้ช่วยจัดระเบียบโปรแกรมและแอปพลิเคชันทั้งหมดที่คุณจำเป็นต้องใช้ไว้ในสถานที่เดียว

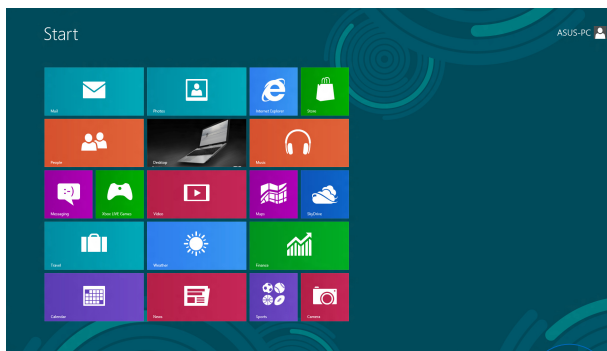

ปุ่มชมเข้า/ออก

ไอพีพีทล์

แอปสี่เหลี่ยมนี้จะอยู่บนหน้าจอเริ่ม และแสดงในรูปแบบสี่เหลี่ยมเรียงติดกันเพื่อให้ง่ายแก่การเข้าถึง

หมายเหตุ: แอปพบางตัว จำเป็นต้องให้คุณลงชื่อเข้าใช้ยังบัญชี Microsoft ของคุณก่อนที่จะจะสามารถเปิดใช้งานได้

อีตสปีด

อีตสปีดบนหน้าจอ ใช้สำหรับเปิดโปรแกรม และเข้าถึงการตั้งค่าต่างๆ ของโน้ตบุ๊ก PC ของคุณ ฟังก์ชันในอีตสปีดเหล่านี้ สามารถเปิดทำงานโดยใช้ทัชแพด

อีตสปีดบนแอปที่เปิดขึ้นมาแล้ว

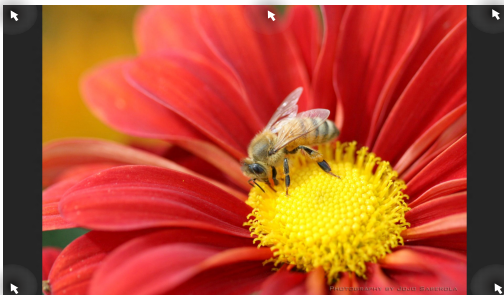

อีตสปีดบนหน้าจอเริ่มต้น

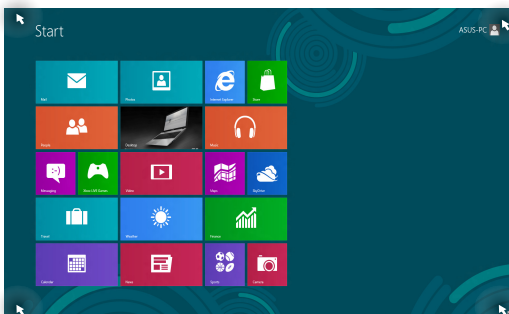

วิดีโอ

การกระทำ

มุมมองบน

เลื่อนตัวชี้เมาส์เหนือมุมมองบน จากนั้นแตะปุ่มหมายเลขของแอปเร็วๆ นี้ เพื่อกลับไปยังแอปที่รันอยู่นั้น

ถ้าคุณเปิดมากกว่าหนึ่งแอป ให้เลื่อนลงเพื่อแสดงแอปที่เปิดทั้งหมด

มุมมองล่าง

จากหน้าจอแอปที่รันอยู่:

เลื่อนตัวชี้เมาส์เหนือมุมมองล่าง จากนั้นแตะปุ่มหมายเลขของหน้าจอเริ่ม เพื่อกลับไปยังหน้าจอเริ่ม

หมายเหตุ: นอกจากนี้ คุณสามารถปุ่ม

Windows  บนแป้นพิมพ์เพื่อกลับไปยังหน้าจอเริ่มก็ได้

จากหน้าจอเริ่ม:

เลื่อนตัวชี้เมาส์เหนือมุมมองล่าง จากนั้นแตะปุ่มหมายเลขของแอปที่รันอยู่ เพื่อกลับไปยังแอปนั้น

อี้อตสบ็อด

การกระทำ

ดานบน

เล็อนตัวชี้เมาส์ของคุณเหนือดานบน
จนกระทั่งตัวชี้เปลี่ยนไปเป็นไอคอนรูปมือ
ลากและปล่อยแอปไปยังตำแหน่งใหม่

หมายเหตุ: ฟังก์ชันอี้อตสบ็อดนี้
ทำงานเฉพาะกับแอปที่กำลังรันอยู่
หรือเมื่อคุณต้องการใช้คุณสมบัติสแน็ป
เทานั้น สำหรับรายละเอียดเพิ่มเติม
ให้ดูคุณสมบัติสแน็ป ภายใต
การทำงานกับแอป Windows®

มุมขวาบนและล่าง

เล็อนตัวชี้เมาส์ของคุณเหนือมุมขวาบนหรือล่าง
ง เพื่อเปิด **Charms bar (ชาร์มบาร์)**

การทำงานกับไฟล์ไฟล์



ใช้ทัชแพดหรือแป้นพิมพ์ของโน้ตบุ๊ก PC ของคุณเพื่อเรียกใช้และปรับแต่งแอปพของคุณ

การเรียกใช้แอปพ



วางตำแหน่งตัวชี้เมาส์ของคุณไว้เหนือแอปพ จากนั้นคลิกซ้าย หรือแตะหนึ่งครั้งเพื่อเปิดแอปพ



กด  สองครั้ง จากนั้นใช้ปุ่มลูกศร เพื่อเรียกดูระหว่างแอปส์ต่างๆ กด  เพื่อเปิดแอป.

การปรับแต่งแอปส์

คุณสามารถย้าย เปลี่ยนขนาด หรือเลิกปิดหมดแอปส์จากหน้าจอเริ่ม โดยใช้ขั้นตอนต่อไปนี้:

การเคลื่อนย้ายแอปส์



ในการย้ายแอป ดับเบิลแทปที่แอป จากนั้นลากและปล่อยไปยังตำแหน่งใหม่

การปรับขนาดแอป



คลิกขวาที่แอป เพื่อเปิดทำงานแถบการตั้งค่าของแอป จากนั้นแตะ  หรือ 

การถอดแอสกี



ในการเลิกปิดหมุดแอปพ์จากหน้าจอเริ่มต้นคลิกขวาที่แอปพ์ เพื่อเรียกเมนูการตั้งค่าขึ้นมา

จากนั้นคลิกที่ไอคอน



การปิดแอปพ์



1. เลื่อนตัวชี้เมาส์ของคุณไปไว้ที่ด้านบนของแอปพ์ที่เปิดอยู่ จากนั้นรอให้ตัวชี้เปลี่ยนเป็นไอคอนรูปมือ
2. ลากและปล่อยแอปพ์ไปไว้ยังด้านล่างของหน้าจอเพื่อปิดแอปพ์



จากหน้าจอแอปพ์ที่เปิดอยู่ กด alt + f4

การเข้าถึงหน้าจอแอปส์

นอกเหนือจากแอปส์ที่ถูกวางไว้บนหน้าจอเริ่มของคุณแล้ว คุณยังสามารถเปิดแอปพลิเคชันอื่นๆ ผ่านหน้าจอแอปส์ ได้ด้วย

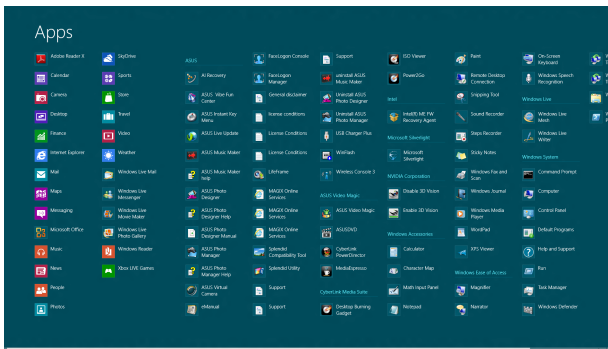

แถบเลื่อนแนวนอน

การเปิดหน้าจอแอปส์

เปิดหน้าจอแอปส์โดยใช้ทัชแพดหรือแป้นพิมพ์ของโน้ตบุ๊ก PC ของคุณ



ปัดจากขอบด้านบน เพื่อเปิดแถบ **All Apps** (แอปส์ทั้งหมด)



จากหน้าจอเริ่ม, กด  +  เพื่อเลือกไอคอน

All Apps (แอปส์ทั้งหมด)



จากนั้นกด



การเพิ่มแอปส์มากขึ้นบนหน้าจอเริ่ม

คุณสามารถเพิ่มแอปส์มากขึ้นบนหน้าจอเริ่มโดยใช้ทิวทัศน์ของคุณ



1. วางตำแหน่งตัวชี้เมาส์เหนือแอปพลิเคชันที่คุณต้องการเพิ่มบนหน้าจอเริ่ม
2. คลิกขวาที่แอปพลิเคชันเพื่อเปิดทำงานการตั้งค่าของแอปพลิเคชัน
3. แตะที่ไอคอน  Pin to Start

Charms bar (ชาร์มบาร์)

ชาร์มบาร์ เป็นแถบเครื่องมือที่สามารถเปิดขึ้นมาที่ด้านขวาของหน้าจอของคุณได้ ซึ่งประกอบด้วยเครื่องมือหลายอย่าง ซึ่งอนุญาตให้คุณแชร์แอปพลิเคชันต่างๆ และให้การเข้าถึงอย่างรวดเร็วเพื่อปรับแต่งการตั้งค่าต่างๆ ของโน้ตบุ๊ก PC ของคุณ

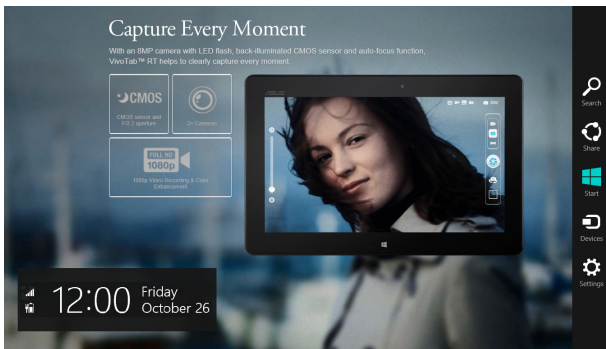

ชาร์มบาร์

การเปิดชาร์มบาร์

หมายเหตุ: เมื่อเรียกชาร์มบาร์ออกมา แรกสุดจะปรากฏเป็นชุดของไอคอนสีขาว ภาพด้านบนแสดงว่าชาร์มบาร์มีลักษณะอย่างไรหลังจากที่ถูกเรียกขึ้นมา

ใช้ทัชแพดหรือแป้นพิมพ์ของโน้ตบุ๊ก PC ของคุณเพื่อเรียกใช้ชาร์มบาร์



เลื่อนตัวชี้เมาส์ของคุณไปที่มุมขวาหรือซ้ายบนของหน้าจอ



กด



ภายในชาร์มบาร์



Search (ค้นหา)

เครื่องมือนี้ ใช้สำหรับค้นหาไฟล์ แอปพลิเคชัน หรือโปรแกรมต่างๆ ในวินโดวส์ PC ของคุณ



Share (แชร์)

เครื่องมือนี้ อนุญาตให้คุณแชร์แอปพลิเคชันต่างๆ ผ่านโซเชียลมีเดียหรืออีเมล



Start (เริ่ม)

เครื่องมือนี้ช่วยให้จอแสดงผลกลับไปยังหน้าจอเริ่มต้นจากหน้าจอเริ่มต้น คุณสามารถใช้ปุ่มนี้เพื่อกลับไปยังแอปที่เปิดอยู่ล่าสุดได้ด้วย



Devices (อุปกรณ์)

เครื่องมือนี้ใช้สำหรับเข้าถึงและแชร์ไฟล์กับอุปกรณ์ต่างๆ ที่ต่ออยู่กับวินโดวส์ PC ของคุณ เช่นจอแสดงผลภายนอกหรือเครื่องพิมพ์



Settings (การตั้งค่า)

เครื่องมือนี้ อนุญาตให้คุณเข้าถึงการตั้งค่า PC ของวินโดวส์ PC ของคุณ

คุณสมบัติสแน็บ

คุณสมบัติสแน็บ แสดงสองแอปพลิเคชันข้างกัน
ช่วยให้คุณทำงานหรือสลับไปมาระหว่างแอปพลิเคชันทั้งสองได้

สำคัญ! ตรวจสอบให้แน่ใจว่าความละเอียดหน้าจอของโน้ตบุ๊ก PC
ของคุณถูกตั้งค่าไว้ที่ 1366 x 768 พิกเซลหรือสูงกว่า
ก่อนที่จะใช้คุณสมบัติสแน็บ



สแน็บบาร์

การใช้ทัชแพด

ใช้ทัชแพดหรือแป้นพิมพ์ของโน้ตบุ๊ก PC ของคุณเพื่อเรียกใช้คุณสมบัติสแน็ป





1. เปิดแอปที่ต้องการสแน็ป
2. เลื่อนตัวชี้เมาส์ไว้ที่ด้านบนของหน้าจอ
3. หลังจากที่คุณชี้เปลี่ยนไปเป็นไอคอนรูปมือให้ลากแล้วปล่อยแอปไปที่ด้านซ้ายหรือด้านขวาของหน้าจอแสดงผล
4. เปิดแอปอื่น



1. เปิดแอปที่ต้องการสแน็ป

2. กด  + 

3. เปิดแอปอื่น

4. เพื่อที่จะสลับระหว่างแอป กด  + .

ทางลัดแป้นพิมพ์อื่นๆ

นอกจากนี้ ด้วยการใช้นแป้นพิมพ์ของคุณ
คุณยังสามารถใช้ทางลัดต่อไปนี้เพื่อช่วยคุณเปิดแอปพลิเคชัน
และเคลื่อนที่ใน Windows® 8 ใดๆ



สลับระหว่างหน้าจอเริ่ม
และแอปที่รันครั้งสุดท้าย



เปิดเดสก์ทอป

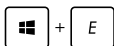

เปิดหน้าต่างคอมพิวเตอร์ทั้งหมดเดสก์ทอป



เปิดหน้าจอค้นหาไฟล์



เปิดหน้าจอแชร์

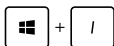

เปิดหน้าจอการตั้งค่า



เปิดหน้าจออุปกรณ์

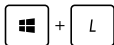

เปิดหน้าจอล็อค



ย่อขนาดหน้าต่าง Internet Explorer
ให้เหลือเล็กที่สุด

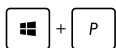

เปิดแผงหน้าจอที่สอง

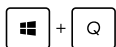

เปิดหน้าจอค้นหาแอปพ์



เปิดหน้าต่างรัน

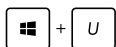

เปิดศูนย์การเข้าถึงอย่างง่าย



เปิดหน้าจอการตั้งค่าการค้นหา



เปิดกล่องเมนูของเครื่องมือ Windows



เปิดไอคอนแว่นขยาย
และซูมในหน้าจอของคุณ



ซูมหน้าจอของคุณออก

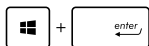

เปิดการตั้งค่าผู้บรรยาย



เปิดทำงานฟังก์ชันพิมพ์หน้าจอ

การเชื่อมต่อไปยังเครือข่ายไร้สาย

การเชื่อมต่อ Wi-Fi

เข้าถึงอีเมล ท่องอินเทอร์เน็ต และแชร์แอปพลิเคชันผ่านชุดเครือข่ายสังคมออนไลน์ โดยใช้โน้ตบุ๊ก PC ของคุณผ่านการเชื่อมต่อ Wi-Fi

สำคัญ! ให้แน่ใจว่า **Airplane mode (โหมดการบิน)** ปิด เพื่อเปิดฟังก์ชัน Wi-Fi ของโน้ตบุ๊ก PC ของคุณ สำหรับรายละเอียดเพิ่มเติม ให้อ่าน **โหมดการบิน** ในคู่มือฉบับนี้

การเปิดทำงาน Wi-Fi

เปิดทำงาน Wi-Fi ในโน้ตบุ๊ก PC ของคุณโดยใช้ขั้นตอนต่อไปนี้:

1. เปิดใช้งาน **Charms bar (ชาร์มบาร์)**



Settings



Available

2. แตะ **Settings** และแตะ **Available**

3. เลือกแอคเซสพอยต์จากรายการของการเชื่อมต่อ Wi-Fi ที่มี

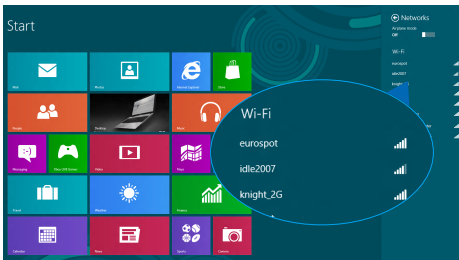

4. **แทป Connect (เชื่อมต่อ)**
เพื่อเริ่มการเชื่อมต่อเครือข่าย

หมายเหตุ: คุณอาจถูกขอให้บอกรหัสรักษาความปลอดภัย
เพื่อเปิดใช้งานการเชื่อมต่อ Wi-Fi

5. **ถ้าคุณต้องการเปิดทำงานการแชร์ระหว่างโน้ตบุ๊ก PC และระบบ
ที่มีคุณสมบัติไร้สายอื่นๆ, แทป Yes , turn on sharing and
connect to devices**
(ใช่ เปิดการแชร์ และเชื่อมต่อไปยังอุปกรณ์).
แทป No, don't turn on sharing or connect to devices
**(ไม่ ไม่เปิดการแชร์ หรือเชื่อมต่อไปยังอุปกรณ์) ถ้าคุณไม่ต้องก
ารเปิดทำงานฟังก์ชันการแชร์**

บลูทูธ

ใช้บลูทูธเพื่อถ่ายโอนข้อมูลไร้สายแบบง่ายๆ
กับอุปกรณ์ที่มีคุณสมบัตบลูทูธอื่น

สำคัญ! ให้แน่ใจว่า **Airplane mode (โหมดการบิน)** ปิด
เพื่อเปิดฟังก์ชันบลูทูธของโน้ตบุ๊ก PC ของคุณ
สำหรับรายละเอียดเพิ่มเติม ให้ดูส่วน โหมดการบิน ในคู่มือฉบับนี้

การจับคู่กับอุปกรณ์ที่มีคุณสมบัตบลูทูธอื่น

คุณจำเป็นต้องจับคู่นิตบุ๊ก PC
ของคุณกับอุปกรณ์ที่มีคุณสมบัตบลูทูธอื่น
เพื่อเปิดใช้งานการถ่ายโอนข้อมูล ในการดำเนินการ
ใช้ที่ซัพแพดของคุณดังนี้:

1. เปิดใช้งาน **Charms bar (ชาร์มบาร์)**



2. แตะ **Settings** จากนั้นแตะ **Change PC Settings (เปลี่ยนแปลงการตั้งค่า PC)**

3. ภายใน **PC Settings (การตั้งค่า PC)**, เลือก **Devices (อุปกรณ์)** จากนั้นแตะ **Add a Device (เพิ่มอุปกรณ์)**
เพื่อค้นหาอุปกรณ์ที่มีคุณสมบัตบลูทูธ

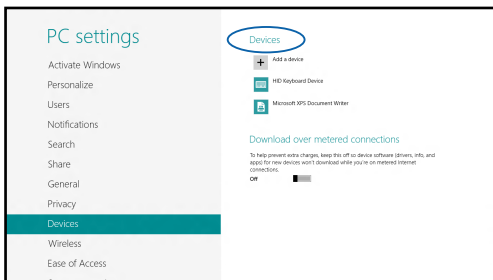

4. เลือกอุปกรณ์จากรายการ
เปรียบเทียบรหัสผ่านบนโน้ตบุ๊ก PC
ของคุณกับรหัสผ่านที่ส่งไปยังอุปกรณ์ที่เลือกไว้ของคุณ
ถ้าเหมือนกัน แทะป **Yes (ใช่)** เพื่อ
ดำเนินการจับคู่นโน้ตบุ๊ก PC ของคุณกับอุปกรณ์
-

หมายเหตุ: สำหรับอุปกรณ์ที่มีคุณสมบัตินี้บางอย่าง คุณอาจถูกขอให้
ป้อนรหัสผ่านของโน้ตบุ๊ก PC ของคุณ

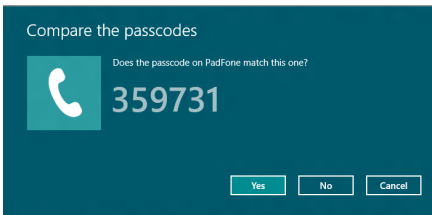

โหมดเครื่องบิน

Airplane mode (โหมดการบิน) จะปิดทำงานการสื่อสารไร้สาย
ช่วยให้คุณใช้เน็ตบุด PC
ได้อย่างปลอดภัยในระหว่างที่อยู่บนเครื่องบิน

การเปิดโหมดการบิน



1. เปิดใช้งาน **Charms bar (ชาร์มบาร์)**



Settings



Available

2. แตะ **Settings** และแตะ **Available**
3. เลื่อนตัวเลื่อนไปทางขวา เพื่อเปิดโหมดการบิน



กด $fn + f2$.

การปิดโหมดการบิน



1. เปิดใช้งาน **Charms bar (ชาร์มบาร์)**



Settings



Airplane mode

2. แตะ **Settings** และแตะ **Airplane mode**
3. เลื่อนตัวเลื่อนไปทางซ้าย เพื่อปิดโหมดการบิน



กด $fn + f2$.

หมายเหตุ: ติดต่อพนักงานสายการบินของคุณ
เพื่อเรียนรู้เกี่ยวกับบริการบนเครื่องบินที่เกี่ยวข้องที่สามารถใช้ได้
และขอจำกัดต่างๆ ที่ต้องปฏิบัติตามเมื่อใช้เน็ตบุด PC ของคุณในเที่ยวบิน

การเชื่อมต่อไปยังเครือข่ายแบบมีสาย

นอกจากนี้ คุณยังสามารถเชื่อมต่อไปยังเครือข่ายแบบมีสาย เช่น เครือข่ายแลน และการเชื่อมต่ออินเทอร์เน็ตบรอดแบนด์ โดยใช้พอร์ต LAN ของโน้ตบุ๊ก PC ของคุณได้ด้วย

หมายเหตุ: ติดต่อผู้ให้บริการอินเทอร์เน็ต (ISP) ของคุณสำหรับรายละเอียด หรือผู้ดูแลระบบเครือข่ายของคุณเพื่อขอความช่วยเหลือในการตั้งค่าการเชื่อมต่ออินเทอร์เน็ต

ในการกำหนดค่าการตั้งค่าของคุณ ให้ดูกระบวนการต่อไปนี้

สำคัญ! ให้แน่ใจว่าสายเคเบิลเครือข่ายเชื่อมต่ออยู่ระหว่างพอร์ต LAN ของโน้ตบุ๊ก PC และเครือข่ายแลน ก่อนที่จะดำเนินการกระทำต่างๆ

การกำหนดค่าการเชื่อมต่อเครือข่ายไดนามิก IP/PPPoE



1. เปิด **Desktop (เดสก์ทอป)**
2. จากทาสก์บาร์ของ Windows®,
คลิกขวาที่ไอคอนเครือข่าย  จากนั้นแท็บ **Open Network and Sharing Center (เปิดศูนย์เครือข่ายและการแชร์)**
3. ในหน้าต่าง ศูนย์เครือข่ายและการแชร์, แท็บ **Change adapter settings (เปลี่ยนแปลงการตั้งค่าอะแดปเตอร์)**
4. คลิกขวาที่ LAN ของคุณ จากนั้นเลือก **Properties (คุณสมบัติ)**



5. แอป **Internet Protocol Version 4(TCP/IPv4)** (อินเทอร์เน็ตโปรโตคอลเวอร์ชัน 4 (TCP/IPv4)) จากนั้นแอป **Properties** (คุณสมบัติ)
6. แอป **Obtain an IP address automatically** (รับ IP แอดเดรสโดยอัตโนมัติ) จากนั้นแอป **OK** (ตกลง)

หมายเหตุ:

ดำเนินการในขั้นตอนถัดไป ถ้าคุณกำลังใช้การเชื่อมต่อ PPPoE

7. กลับไปยังหน้าต่าง **Network and Sharing Center** (ศูนย์เครือข่ายและการแชร์) จากนั้นแอป **Set up a new connection or network** (ตั้งค่าการเชื่อมต่อหรือเครือข่ายใหม่)
8. เลือก **Connect to the Internet** (เชื่อมต่อไปยังอินเทอร์เน็ต) จากนั้นแอป **Next** (ถัดไป)
9. แอป **Broadband (PPPoE)** (บรอดแบนด์ (PPPoE))
10. พิมพ์ชื่อผู้ใช้, รหัสผ่าน และข้อมูลการเชื่อมต่อของคุณ จากนั้นแอป **Connect** (เชื่อมต่อ)
11. แอป **Close** (ปิด) เพื่อเสร็จสิ้นการกำหนดค่า
12. แอป  บุนทาสก์บาร์ จากนั้นแอปการเชื่อมต่อที่คุณเพิ่งสร้างขึ้น
13. พิมพ์ชื่อผู้ใช้และรหัสผ่านของคุณ จากนั้นแอป **Connect** (เชื่อมต่อ) เพื่อเริ่มการเชื่อมต่อไปยังอินเทอร์เน็ต

การกำหนดค่าการเชื่อมต่อเครือข่ายสแตติก IP



1. ทำซ้ำขั้นตอนที่ 1 ถึง 5 ภายใต้การกำหนดค่าการเชื่อมต่อเครือข่ายใดนามิก IP/PPPoE
2. แอป **Use the following IP address (ใช้ IP แอดเดรสต่อไปนี้)**
3. พิมพ์ IP แอดเดรส, ซับเน็ตมาส์ก และเกตเวย์เริ่มต้น จากผู้ให้บริการของคุณ
4. ถ้าจำเป็น คุณสามารถพิมพ์ DNS เซิร์ฟเวอร์แอดเดรสที่เลือกใช้ และ DNS เซิร์ฟเวอร์แอดเดรสทางเลือก จากนั้นแอป **OK (ตกลง)** ได้ด้วย

การปิดเครื่องโน้ตบุ๊ก PC ของคุณ

คุณสามารถปิดเครื่องโน้ตบุ๊ก PC ของคุณโดยการดำเนินการอย่างใดอย่างหนึ่งต่อไปนี้:



- แตะ  จาก **Charms bar (ชาร์มบาร์)** จากนั้นแตะ  > **Shut down (ปิดเครื่อง)** เพื่อทำการปิดเครื่องตามปกติ
- จากหน้าจอล็อกอิน, แตะ  > **Shut down (ปิดเครื่อง)**



- นอกจากนี้คุณสามารถปิดเครื่องโน้ตบุ๊ก PC ของคุณโดยใช้โหมดเดสก์ท็อปได้ด้วยการดำเนินการ เปิดเดสก์ท็อป จากนั้นกด **alt + f4** เพื่อเปิดหน้าต่างการปิดเครื่อง เลือก **Shut Down (ปิดเครื่อง)** จากรายการแบบดิ่งลง จากนั้นเลือก **OK (ตกลง)**
- ถ้าโน้ตบุ๊ก PC ของคุณค้าง, ให้กดปุ่มเพาเวอร์ค้างไว้เป็นเวลาสี่ (4) วินาที จนกระทั่งโน้ตบุ๊ก PC ของคุณปิดเครื่อง

การสั่งให้โน้ตบุ๊ก PC เข้าสู่โหมดสลีป

ในการสั่งให้โน้ตบุ๊ก PC ของคุณเข้าสู่โหมดสลีป, ให้กดปุ่มเพาเวอร์หนึ่งครั้ง



คุณสามารถสั่งให้โน้ตบุ๊ก PC ของคุณเข้าสู่โหมดสลีปโดยใช้โหมดเดสก์ท็อปได้ ในการดำเนินการ เปิดเดสก์ท็อป จากนั้นกด **alt + f4** เพื่อเปิดหน้าต่างการปิดเครื่อง เลือก **Sleep (สลีป)** จากรายการแบบดิ่งลง จากนั้นเลือก **OK (ตกลง)**

บทที่ 4: แอปส์ ASUS

แอปที่น่าสนใจของ ASUS

ไลฟ์เฟรม

ใช้ความสามารถของเว็บแคมผ่านแอปไลฟ์เฟรม ถ่ายภาพ แก้ไขภาพ บันทึกวีดีโอ บันทึกไฟล์เสียง ใช้เว็บแคมของคุณเป็นอุปกรณ์ตรวจสอบและระบบรักษาความปลอดภัย และเล่นเกมต่างๆ ิโดยใช้แอปพนี้

ในการเรียกใช้ไลฟ์เฟรม



แถบเครื่องมือเก็บถาวร แสดงไฟล์ที่บันทึกไว้ของฟังก์ชันในมุมมองธัมม์เนล

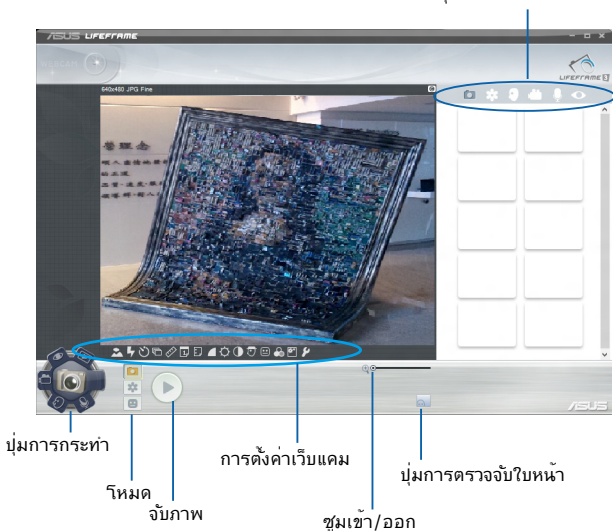

ฟังก์ชันไลฟ์เฟรม



Camera (กล้อง)

ใช้ฟังก์ชันนี้เพื่อถ่ายภาพโดยใช้เว็บแคมของคุณ



Camcorder (กล้องวิดีโอ)

ใช้ฟังก์ชันนี้เพื่อถ่ายวิดีโอโดยใช้เว็บแคมของคุณ



Monitor (ตรวจสอบ)

ฟังก์ชันนี้อนุญาตให้คุณใช้เว็บแคมของคุณเป็นอุปกรณ์ตรวจสอบแลดจากระบบรักษาความปลอดภัย เนื่องจากกล้องจะตรวจจับความเคลื่อนไหว จากนั้นบันทึกเป็นภาพถ่ายเก็บไว้



Voice Recorder (เครื่องบันทึกเสียง)

ใช้ฟังก์ชันนี้เพื่อบันทึกไฟล์เสียงในโน้ตบุ๊ก PC ของคุณ



Game (เกม)

ฟังก์ชันนี้อนุญาตให้คุณเล่นเกมโดยใช้เว็บแคม

Power4Gear Hybrid

ปรับแต่งสมรรถนะของโน้ตบุ๊ก PC ของคุณให้ดีที่สุดโดยใช้โหมดการประหยัดพลังงานใน Power4Gear

หมายเหตุ: การถอดปลั๊กโน้ตบุ๊ก PC จากอะแดปเตอร์เพาเวอร์ จะเปลี่ยน Power4Gear Hybrid เป็นโหมดการประหยัดแบตเตอรี่โดยอัตโนมัติ

ในการเรียกใช้ Power4Gear Hybrid



ใช้ตัวเลือกเหล่านี้ เพื่อปรับแต่งโหมดการประหยัดพลังงานของคุณ

อนุญาตให้คุณซ่อนไอคอนเดสก์ทอปบนหน้าจอ และเปิดหรือปิดโหมดการนำเสนอ

โหมดสมรรถนะ

ใช้โหมดนี้ในขณะที่กำลังทำกิจกรรมที่ต้องใช้ความสามารถเครื่องสูง เช่น กำลังเล่นเกม หรือกำลังนำเสนองานธุรกิจโดยใช้โน้ตบุ๊ก PC ของคุณ

โหมดการประหยัดแบตเตอรี่

โหมดนี้ช่วยยืดอายุแบตเตอรี่โน้ตบุ๊ก PC ของคุณในขณะที่เสียบอยู่กับอะแดปเตอร์เพาเวอร์ หรือในขณะที่ทำงานโดยใช้พลังงานแบตเตอรี่เพียงอย่างเดียว

เปิดทันที

ประหยัดพลังงานแบตเตอรี่ในขณะที่โน้ตบุ๊ก PC ของคุณอยู่ในโหมดดีพสลิป (ดีพ S3) โดยใช้ เปิดเครื่องทันที

หมายเหตุ: ดีพ S3 เป็นเทคโนโลยีที่อนุญาตให้คุณประหยัดพลังงานแบตเตอรี่ได้มากขึ้น ในขณะที่ ASUS โน้ตบุ๊กพีซีของคุณอยู่ในโหมดสลิป

สำคัญ! เวลาสแตนด์บายจะแตกต่างกันไปขึ้นอยู่กับความจุแบตเตอรี่ที่เหลือ รุนคอมพิวเตอร์ การกำหนดค่า และเงื่อนไขการใช้งานของโน้ตบุ๊กพีซีของคุณ

โหมดสมรรถนะ

ตามค่าเริ่มต้น โหมดสมรรถนะถูกเปิดทำงานในโน้ตบุ๊กพีซีของคุณ โหมดนี้อนุญาตให้ระบบกลับไปยังสถานะการทำงานสุดท้ายในสองวินาที แม้หลังจากที่โน้ตบุ๊กพีซีของคุณเข้าไปยังโหมดดีพสลิปแล้ว

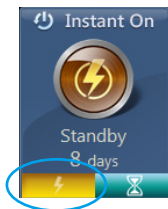

โหมดการประหยัดแบตเตอรี่

โหมดนี้ให้ระยะเวลาสแตนด์บายที่นานกว่า โดยให้แบตเตอรี่อยู่ได้นานถึงสามสัปดาห์ (30) วันหรือมากกว่า เมื่อเปิดทำงาน โน้ตบุ๊ก PC จะกลับไปยังสถานะการทำงานก่อนหน้าได้อย่างรวดเร็วเพียง 7 วินาที หลังจากที่คุณเข้าสู่โหมดดีพสลิป 4 ชั่วโมง

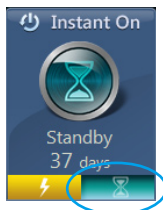

คลิกปุ่มนี้ เพื่อเปิดใช้งานโหมดการประหยัดแบตเตอรี่

บทที่ 5: **การทดสอบตัวเองเมื่อเปิดเครื่อง** **(POST)**

การทดสอบตัวเองเมื่อเปิดเครื่อง (POST)

การทดสอบตัวเองเมื่อเปิดเครื่อง (POST)

เป็นชุดของการทดสอบวินิจฉัยที่ควบคุมโดยซอฟต์แวร์

ซึ่งรันเมื่อคุณเปิดเครื่อง หรือเริ่มโน้ตบุ๊ก PC ใหม่

ซอฟต์แวร์ที่ควบคุม POST

ถูกติดตั้งเป็นส่วนถาวรของสถาปัตยกรรมของโน้ตบุ๊ก PC

การใช้ POST เพื่อเข้าถึง BIOS

และการแก้ไขปัญหา

ระหว่างกระบวนการ POST, คุณสามารถเข้าถึงการตั้งค่า BIOS

หรือรันทัวเลือกการแก้ไขปัญหา โดยใช้ปุ่มฟังก์ชันของโน้ตบุ๊ก PC

ของคุณ คุณสามารถดูข้อมูลต่อไปนี้ สำหรับรายละเอียดเพิ่มเติม

BIOS

ระบบอินพุตเอาต์พุตพื้นฐาน (BIOS) เก็บการตั้งค่าฮาร์ดแวร์ของระบบ

ซึ่งจำเป็นสำหรับการเริ่มต้นระบบในโน้ตบุ๊ก PC

การตั้งค่า BIOS มาตรฐาน ใช้กับเงื่อนไขส่วนใหญ่ของโน้ตบุ๊ก PC

ของคุณ อย่างไรก็ตาม การตั้งค่า BIOS มาตรฐานยกเว้นในสถานการณ์ที่
ต่อไปนี้:

- มีข้อความผิดพลาดปรากฏขึ้นบนหน้าจอระหว่างการบูต และขอให้คุณรันทัวเลือกการตั้งค่า BIOS
- คุณติดตั้งส่วนประกอบของระบบใหม่ ซึ่งจำเป็นต้องมีการตั้งค่า BIOS เพิ่มเติม หรืออัปเดตต่างๆ

คำเตือน: การใช้การตั้งค่า BIOS ที่ไม่เหมาะสม อาจเป็นผลให้ระบบขาดเสถียรภาพ หรือหยุดลมเหลวได้ เราแนะนำให้คุณเปลี่ยนแปลงการตั้งค่า BIOS ด้วยความช่วยเหลือของช่างบริการที่ได้รับการฝึกอบรมมาเท่านั้น

การเข้าถึง BIOS



เริ่มโน้ตบุ๊ก PC ของคุณใหม่ จากนั้นกด



ระหว่างกระบวนการ POST

การตั้งค่า BIOS

คำเตือน: ตำแหน่งที่แท้จริงของพอร์ต LAN
แตกต่างกันในแต่ละรุ่น ดูบทกก่อนหน้า เพื่อค้นหาพอร์ต LAN

บูต

เมนูนี้อนุญาตให้คุณตั้งค่าลำดับความสำคัญของตัวเลือกการบูต
คุณสามารถอ้างถึงกระบวนการต่อไปนี้
ในขณะที่ตั้งค่าลำดับความสำคัญของการบูตของคุณ

1. บนหน้าจอ **Boot** (บูต), เลือก **Boot Option #1**
(ตัวเลือกการบูต #1)

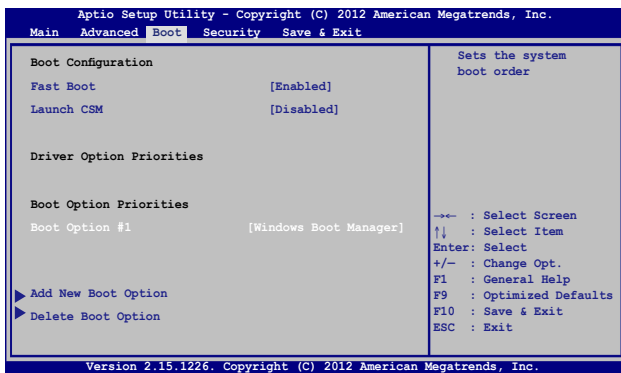

2. กด  และเลือกอุปกรณ์เป็น **Boot Option #1**
(ตัวเลือกการบูต #1)

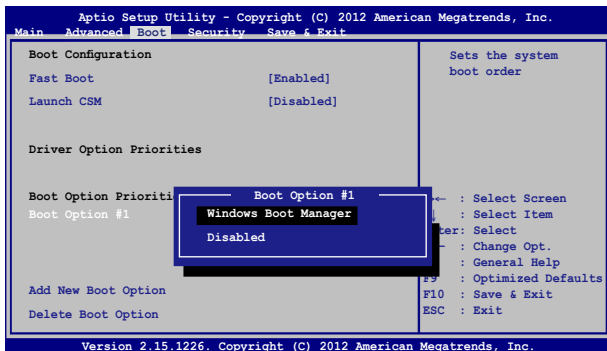

ความปลอดภัย

เมื่อนำอนุญาตให้คุณตั้งค่ารหัสผ่านผู้ดูแลระบบ และรหัสผ่านผู้ใช้ของโน้ตบุ๊ค PC ของคุณ นอกจากนี้ ยังอนุญาตให้คุณควบคุมการเข้าถึงไปยังฮาร์ดดิสก์ไดรฟ์, ระบบเชื่อมต่ออินพุต/เอาต์พุต (I/O) และระบบเชื่อมต่อ USB ของโน้ตบุ๊ค PC ของคุณอีกด้วย

หมายเหตุ:

- ถ้าคุณติดตั้ง **User Password (รหัสผ่านผู้ใช้)**, คุณจะถูกขอให้ป้อนรหัสนี้ก่อนที่จะเข้าสู่ระบบปฏิบัติการของโน้ตบุ๊ค PC ของคุณ
- ถ้าคุณติดตั้ง **Administrator Password (รหัสผ่านผู้ดูแลระบบ)**, คุณจะถูกขอให้ป้อนรหัสนี้ก่อนที่จะเข้าสู่ BIOS





Aptio Setup Utility - Copyright (C) 2012 American Megatrends, Inc.

Main Advanced Boot Security Save & Exit



| | |
|---|--|
| <p>Password Description</p> <p>If ONLY the Administrator's password is set, then this only limits access to Setup and is only asked for when entering Setup. If ONLY the user's password is set, then this is a power on password and must be entered to boot or enter Setup. In Setup, the User will have Administrator rights.</p> <p>Administrator Password Status NOT INSTALLED</p> <p>User Password Status NOT INSTALLED</p> <p>Administrator Password</p> <p>User Password</p> <p>HDD Password Status : NOT INSTALLED</p> <p>Set Master Password</p> <p>Set User Password</p> <p>I/O Interface Security</p> <p>System Mode state User</p> <p>Secure Boot state Enabled</p> <p>Secure Boot Control [Enabled]</p> <p>Key Management</p> | <p>Set Administrator Password. The password length must be in the following range:</p> <p>Minimum length 3</p> <p>Maximum length 20</p> <p>→← : Select Screen</p> <p>↑↓ : Select Item</p> <p>Enter: Select</p> <p>+/- : Change Opt.</p> <p>F1 : General Help</p> <p>F9 : Optimized Defaults</p> <p>F10 : Save & Exit</p> <p>ESC : Exit</p> |
|---|--|

Version 2.15.1226. Copyright (C) 2012 American Megatrends, Inc.

ในการตั้งค่ารหัสผ่าน:

1. บนหน้าจอ **Security (ระบบป้องกัน)**, เลือก **Setup Administrator Password (ตั้งรหัสผ่านผู้ดูแลระบบ)** หรือ **User Password (รหัสผ่านผู้ใช้)**
2. เลือกแต่ละรายการ และกด  เพื่อเลือกอุปกรณ์
3. พิมพ์รหัสผ่านอีกครั้ง และกด 

ในการล้างรหัสผ่าน:

1. บนหน้าจอ **Security (ระบบป้องกัน)**, เลือก **Setup Administrator Password (ตั้งรหัสผ่านผู้ดูแลระบบ)** หรือ **User Password (รหัสผ่านผู้ใช้)**
2. ป้อนรหัสผ่านปัจจุบัน และกด 
3. ป้อนรหัสผ่านใหม่ **Create New Password (สร้างรหัสผ่านใหม่)** ให้ว่างไว้ และกด 
4. เลือก **Yes (ใช่)** ในกล่องการยืนยัน จากนั้นกด 

ระบบป้องกันอินเตอร์เฟซ I/O

ในเมนู Security (ระบบรักษาความปลอดภัย), คุณสามารถเข้าถึงระบบรักษาความปลอดภัยระบบเชื่อมต่อ I/O เพื่อล็อคหรือปลดล็อคฟังก์ชันระบบเชื่อมต่อบางอย่างของโน้ตบุ๊ค PC ของคุณได้

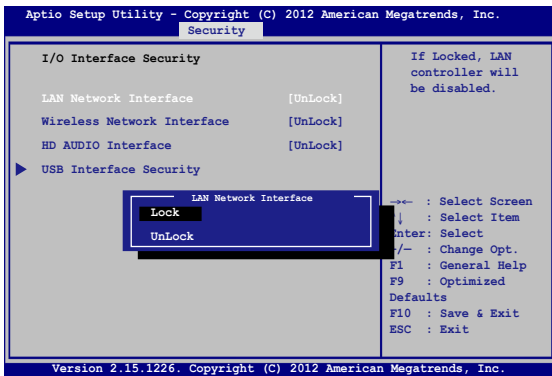

ในการล็อคอินเตอร์เฟซ I/O:

1. บนหน้าจอ Security (ระบบป้องกัน), เลือก I/O Interface Security (ระบบป้องกันอินเตอร์เฟซ I/O)
2. เลือกอินเตอร์เฟซที่คุณต้องการล็อค และคลิก 
3. เลือก Lock (ล็อค)

ระบบป้องกันอินเทอร์เฟซ USB

นอกจากนี้ คุณยังสามารถเข้าถึงระบบเชื่อมต่อ USB เพื่อล็อคหรือปลดล็อคพอร์ต และอุปกรณ์ต่างๆ ผ่านเมนู I/O Interface Security (ระบบรักษาความปลอดภัยระบบเชื่อมต่อ I/O) ได้ด้วย



ในการล็อคอินเทอร์เฟซ USB:

1. บนหน้าจอ **Security (ระบบป้องกัน)**, เลือก **I/O Interface Security (ระบบป้องกันอินเทอร์เฟซ I/O)** > **USB Interface Security (ระบบป้องกันอินเทอร์เฟซ USB)**
2. เลือกอินเทอร์เฟซที่คุณต้องการล็อค และคลิก **Lock (ล็อค)**

หมายเหตุ: การตั้งค่า **USB Interface (ระบบเชื่อมต่อ USB)** เป็น **Lock (ล็อค)** ยังล็อคและซ่อน พอร์ตภายนอก และอุปกรณ์อื่นๆ ที่มีภายใน **USB Interface Security (ระบบรักษาความปลอดภัยระบบเชื่อมต่อ USB)**

ตั้งรหัสผ่านหลัก

ในเมนู Security (ระบบรักษาความปลอดภัย), คุณสามารถใช้ **Set Master Password (ตั้งรหัสผ่านหลัก)** เพื่อดังการรหัสผ่านที่ใช้สำหรับเปิดการเข้าถึงไปยังฮาร์ดดิสก์ไดรฟ์ของคุณ

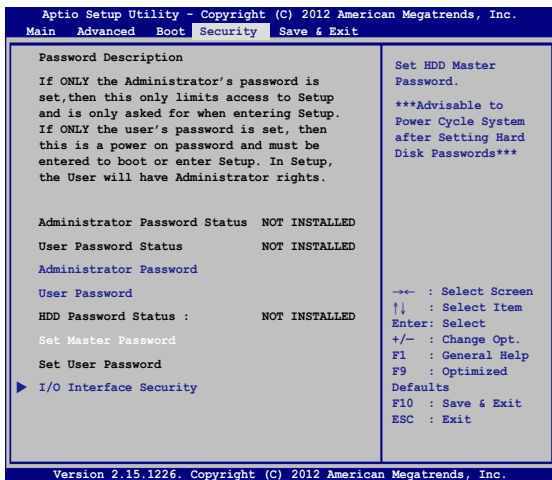

ในการตั้งรหัสผ่าน HDD:



1. บนหน้าจอ **Security (ระบบป้องกัน)**, คลิก **Set Master Password (ตั้งรหัสผ่านหลัก)**, พิมพ์รหัสผ่าน และกด 
2. พิมพ์รหัสผ่านอีกครั้งเพื่อยืนยัน และกด 
3. คลิก **Set User Password (ตั้งรหัสผ่านผู้ใช้)** และทำขั้นตอนก่อนหน้านี้ซ้ำ เพื่อดังการรหัสผ่านผู้ใช้
4. จากนั้นรหัสผ่านจะถูกตั้งค่า

บันทึก & ออก

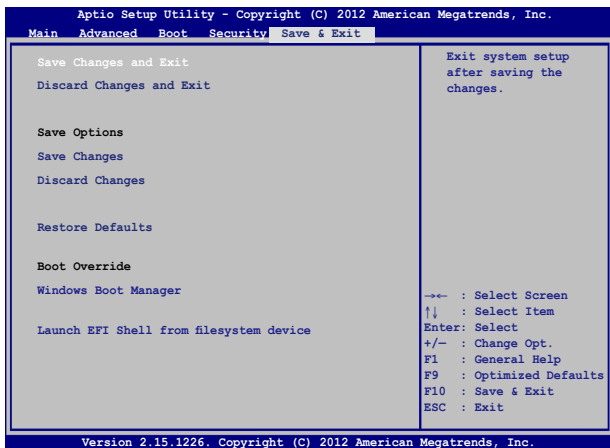
ในการเก็บการตั้งค่าการกำหนดค่าต่างๆ ของคุณ, เลือก **Save Changes and Exit** (บันทึกการเปลี่ยนแปลงและออก) ก่อนที่จะออกจาก BIOS



การอัปเดต BIOS

1. ตรวจสอบรุ่นที่แน่นอนของโน้ตบุ๊ก PC จากหน้าดาวน์โหลดไฟล์ BIOS ล่าสุดสำหรับรุ่นของคุณจากเว็บไซต์ ASUS
2. บันทึกสำเนาของไฟล์ BIOS ที่ดาวน์โหลดมาไปยังแฟลชไดสก์ไดรฟ์
3. เชื่อมต่อแฟลชไดสก์ไดรฟ์เข้ากับโน้ตบุ๊ก PC ของคุณ
4. เริ่มโน้ตบุ๊ก PC ของคุณใหม่ จากนั้นกด  ระหว่างกระบวนการ POST
5. จากโปรแกรมการตั้งค่า BIOS, คลิก **Advanced (ขั้นสูง) >**
Start Easy Flash (เริ่มแฟลชแบบง่าย), จากนั้นกด 

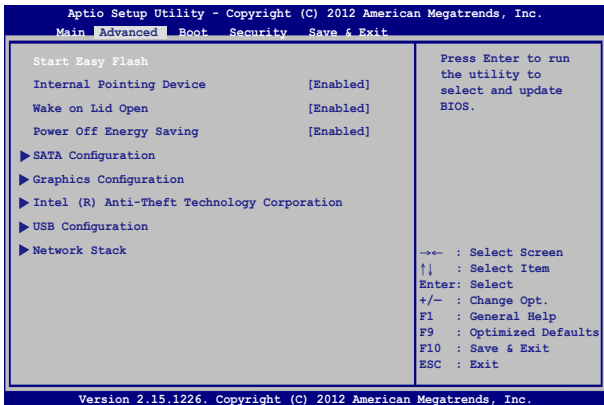

6. ค้นหาไฟล์ BIOS ที่ดาวน์โหลดมาในแฟลชดิสก์ไดรฟ์

จากนั้นกด 

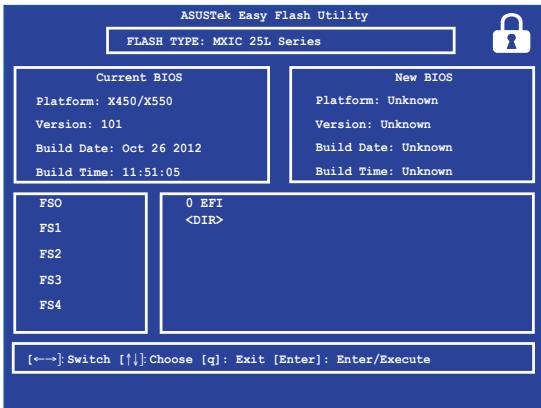

7. หลังจากกระบวนการอัปเดต BIOS, คลิก **Exit (ออก) > Restore Defaults (กู้คืนค่าเริ่มต้น)** เพื่อกู้คืนระบบกลับเป็น ค่าเริ่มต้น

การแก้ไขปัญหา

โดยการกด  ระหว่างกระบวนการ POST, คุณสามารถเข้าถึงตัวเลือกการแก้ไขปัญหาของ Windows® 8 ซึ่งประกอบด้วยสิ่งต่อไปนี้:

- รีเฟรช PC ของคุณ
- รีเซ็ต PC ของคุณ
- ตัวเลือกขั้นสูง

รีเฟรช PC ของคุณ

ใช้ **Refresh your PC (รีเฟรช PC ของคุณ)** ถ้าคุณต้องการรีเฟรชระบบโดยไม่ทำให้ไฟล์ปัจจุบันและแอปพลิเคชันต่างๆ หายไป

ในการเข้าถึงตัวเลือกนี้ระหว่างกระบวนการ POST:



1. เริ่มขั้นตอน PC ของคุณใหม่ จากนั้นกด  ระหว่างกระบวนการ POST
2. รอให้ Windows® โหลดหน้าจอ Choose an option (เลือกตัวเลือก) จากนั้นแตะ **Troubleshoot (การแก้ไขปัญหา)**
3. แตะ **Refresh your PC (รีเฟรช PC ของคุณ)**
4. ในหน้าจอ Refresh your PC (รีเฟรช PC ของคุณ), อ่านหัวข้อต่างๆ เพื่อเรียนรู้เพิ่มเติมเกี่ยวกับการใช้ตัวเลือกนี้ จากนั้นแตะ **Next (ถัดไป)**
5. แตะบัญชีที่คุณต้องการรีเฟรช
6. พิมพ์รหัสผ่านของบัญชี จากนั้นแตะ **Continue (ทำต่อ)**
7. แตะ **Refresh (รีเฟรช)**

สำคัญ! ให้แน่ใจว่าขั้นตอน PC ของคุณเสียบปลั๊กก่อนที่จะรีเฟรชระบบของคุณ

รีเซ็ต PC ของคุณ

สำคัญ!

สำรองข้อมูลทั้งหมดของคุณก่อนที่จะดำเนินการด้วยตัวเลือกนี้

ใช้ **Reset your PC (รีเซ็ต PC ของคุณ)** เพื่อกู้คืนพีซีของคุณของคุณกลับเป็นค่ามาตรฐาน

ในการเข้าถึงตัวเลือกนี้ระหว่างกระบวนการ POST:



1. เริ่มพีซีของคุณใหม่ จากนั้นกด  ระหว่างกระบวนการ POST
2. รอให้ Windows® โหลดหน้าจอ Choose an option (เลือกตัวเลือก) จากนั้นแตะ **Troubleshoot (การแก้ไขปัญหา)**
3. แตะ **Reset your PC (รีเซ็ต PC ของคุณ)**
4. ในหน้าจอ Reset your PC (รีเซ็ต PC ของคุณ), อ่านหัวข้อต่างๆ เพื่อเรียนรู้เพิ่มเติมเกี่ยวกับการใช้ตัวเลือกนี้ จากนั้นแตะ **Next (ถัดไป)**
5. แตะตัวเลือกรีเซ็ตที่คุณต้องการ: **Just remove my files (ลบไฟล์เท่านั้น)** หรือ **Fully clean the drive (ล้างไดรฟ์อย่างสมบูรณ์)**
6. แตะ **Reset (รีเซ็ต)**

สำคัญ! ให้แน่ใจว่าพีซีของคุณของคุณเสียบปลั๊กอยู่ก่อนที่จะรีเซ็ตระบบของคุณ

ตัวเลือกขั้นสูง

ใช้ **Advanced options (ตัวเลือกขั้นสูง)** เพื่อดำเนินการแก้ไขปัญหาเพิ่มเติมในวินโดวส์ PC ของคุณ

ในการเข้าถึงตัวเลือกนี้ระหว่างกระบวนการ POST:



1. เริ่มวินโดวส์ PC ของคุณใหม่ จากนั้นกด  ระหว่างกระบวนการ POST



2. รอให้ Windows® โหลดหน้าจอ Choose an option (เลือกตัวเลือก) จากนั้นแตะ **Troubleshoot (การแก้ไขปัญหา)**
3. แตะ **Advanced options (ตัวเลือกขั้นสูง)**
4. ในหน้าจอ Advanced options (ตัวเลือกขั้นสูง), เลือกตัวเลือกการแก้ไขปัญหาที่คุณต้องการดำเนินการ
5. ปฏิบัติตามขั้นตอนเพื่อดำเนินการให้สมบูรณ์

การใช้การกู้คืนด้วยอิมเมจระบบ

ภายใต้ **Advanced options (ตัวเลือกขั้นสูง)**, คุณสามารถใช้ **System Image Recovery (การกู้คืนด้วยอิมเมจระบบ)** เพื่อกู้คืนการตั้งค่าระบบของคุณโดยใช้ไฟล์อิมเมจเฉพาะได้

ในการเข้าถึงตัวเลือกนี้ระหว่างกระบวนการ POST:



1. เริ่มวินโดวส์ PC ของคุณใหม่ จากนั้นกด  ระหว่างกระบวนการ POST



2. รอให้ Windows® โหลดหน้าจอ Choose an option (เลือกตัวเลือก) จากนั้นแตะ **Troubleshoot (การแก้ไขปัญหา)**
3. แตะ **Advanced options (ตัวเลือกขั้นสูง)**

4. ในหน้าจอ Advanced options (ตัวเลือกขั้นสูง), เลือก **System Image Recovery (การกู้คืนด้วยอิมเมจระบบ)**
5. เลือกบัญชีที่คุณต้องการกู้คืนโดยใช้ไฟล์อิมเมจระบบ
6. พิมพ์รหัสผ่านของบัญชี จากนั้นแตะ **Continue (ทำต่อ)**
7. เลือก **Use the latest available system image (recommended) (ใช้อิมเมจระบบที่มีล่าสุด (แนะนำ))**, จากนั้นแตะ **Next (ถัดไป)** นอกจากนี้ คุณสามารถเลือก **Select a system image (เลือกอิมเมจระบบ)** ถ้าอิมเมจระบบของคุณอยู่ในอุปกรณ์ภายนอก หรือ DVD ได้ด้วย
8. ปฏิบัติตามขั้นตอนเพื่อดำเนินการกู้คืนด้วยอิมเมจระบบให้สมบูรณ์

หมายเหตุ: แนะนำให้สำรองระบบของคุณเป็นประจำ เพื่อป้องกันการสูญหายของข้อมูลในกรณีที่วินด์บัต PC ของคุณหยุดทำงาน

บทที่ 6: การอัปเดตซอฟต์แวร์ PC ของคุณ

การติดตั้งโมดูล RAM (หน่วยความจำการเข้าถึงแบบสุ่ม) (ในเครื่องบางรุ่น)

อัปเดตความจุหน่วยความจำของโน้ตบุ๊กพีซีของคุณโดยการติดตั้งโมดูล RAM ลงในช่องในโมดูลหน่วยความจำ ขั้นตอนต่อไปนี้จะแสดงให้เห็นถึงวิธีการติดตั้งโมดูล RAM ลงในโน้ตบุ๊กพีซีของคุณ:

คำเตือน! ดัดการเชื่อมต่ออุปกรณ์ต่อพ่วงที่เชื่อมต่อทั้งหมด, สายโทรศัพท์หรือการสื่อสารใดๆ และขั้วต่อเพาเวอร์ (เช่นแหล่งจ่ายไฟภายนอก, แบตเตอรี่แพค, ฯลฯ)
ก่อนที่จะถอดฝาฮาร์ดดิสก์ออก

สำคัญ! สำหรับข้อมูลเกี่ยวกับการอัปเดตหน่วยความจำสำหรับโน้ตบุ๊ก PC ของคุณ โปรดไปยังศูนย์บริการที่ได้รับการแต่งตั้ง หรือร้านค้าปลีก ซื่อเฉพาะโมดูลสำหรับเพิ่มหน่วยความจำจากร้านค้าที่ได้รับการแต่งตั้งของโน้ตบุ๊ก PC นี้ เพื่อให้อุ่นใจถึงความเข้ากันได้ และความเชื่อถือได้ที่สูงที่สุด

หมายเหตุ: ลักษณะของด้านล่างของโน้ตบุ๊กพีซีของคุณและโมดูล RAM อาจแตกต่างกันในรุ่นต่างๆ แต่การติดตั้งโมดูล RAM นั้นเหมือนกัน

- A. ไขสกรูของฝาปิดช่องใส่ของโน้ตบุ๊กพีซี
- B. ดึงฝาปิดช่องใส่ออก และนำฝาออกจากโน้ตบุ๊กพีซี

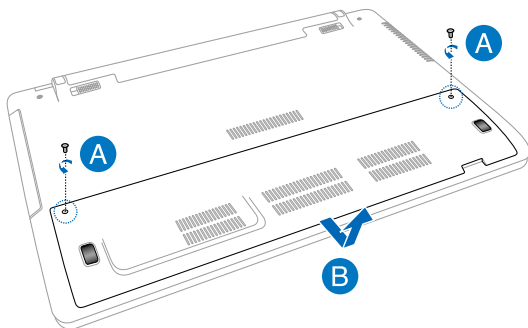

- C. จัดแนว และใส่โมดูล RAM ลงในสล็อตใส่โมดูล RAM
- D. ผลักโมดูล RAM ลง จนกระทั่งคลิกลงในตำแหน่ง

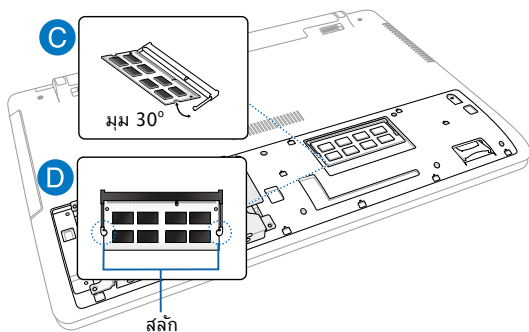

- E. จัดให้ตรง จากนั้นผลักฝาปิดช่องใส่กลับลงในตำแหน่ง
- F. ใส่ และไขสกรูที่คุณถอดออกมาก่อนหน้านี้ให้แน่น

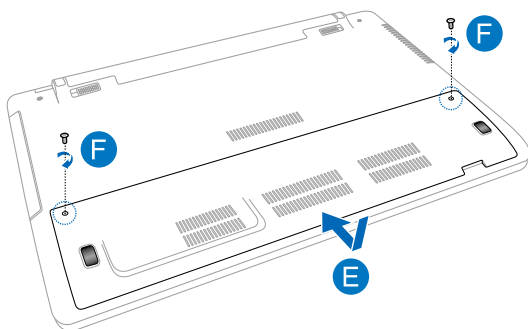

การเปลี่ยนฮาร์ดดิสก์ไทรฟ์ (HDD) (ในเครื่องบางรุ่น)

ดูขั้นตอนต่อไปนี้ ถ้าคุณจำเป็นต้องเปลี่ยนฮาร์ดดิสก์ไทรฟ์ของโน้ตบุ๊กพีซีของคุณ

สำคัญ! สำหรับข้อมูลเกี่ยวกับการอัปเดต HDD สำหรับโน้ตบุ๊ก PC ของคุณ โปรดไปยังศูนย์บริการที่ได้รับการแต่งตั้ง หรือร้านค้าปลีก แนะนำให้คุณเปลี่ยน HDD ภายใต้อาชีพ หรือคุณอาจไปที่ศูนย์บริการที่ได้รับการแต่งตั้งเพื่อขอความช่วยเหลือเพิ่มเติมก็ได้

คำเตือน! ตัดการเชื่อมต่ออุปกรณ์ต่อพ่วงที่เชื่อมต่อทั้งหมด, สายโทรศัพท์หรือการสื่อสารใดๆ และขั้วต่อเพาเวอร์ (เช่นแหล่งจ่ายไฟภายนอก, แบตเตอรี่แพค, ฯลฯ) ก่อนที่จะถอดฝาฮาร์ดดิสก์ออก

หมายเหตุ: ลักษณะของด้านล่างของโน้ตบุ๊ก PC ของคุณอาจแตกต่างกันในรุ่นต่างๆ แต่การติดตั้ง HDD นั้นเหมือนกัน

- A. ไขสกรูของฝาปิดช่องใส่ของโน้ตบุ๊กพีซี
- B. ดึงฝาปิดช่องใส่ออก และนำฝาออกจากโน้ตบุ๊กพีซี

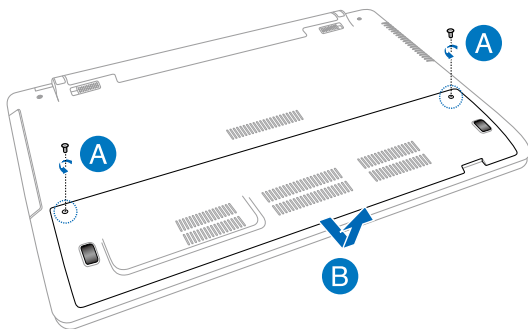

- C. ใช้สกรูที่ยึดถาด HDD เข้ากับช่องใส่ได้ออก
- D. ถอดถาด HDD ออกจากพอร์ต HDD จากนั้นถอดถาด HDD ออกจากช่องใส่

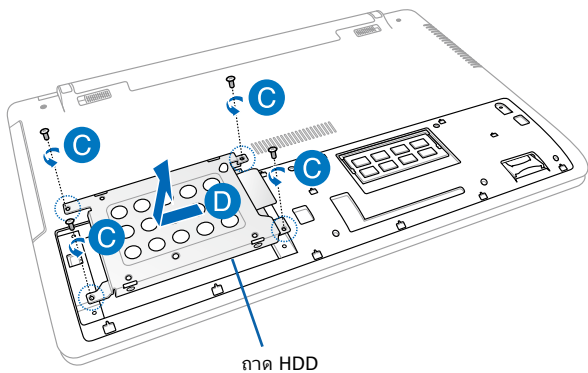

- E. พลิกถาด HDD คว่ำลง จากนั้นไขสกรูออก
- E. แกะ HDD เก้าออกจากถาด HDD

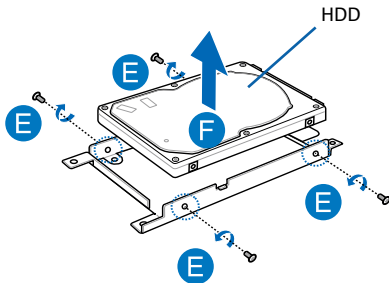

- G. วาง HDD ใหม่โดยให้ PCB (แผงวงจร) หันเข้าไปทางถาด HDD ให้แน่ใจว่าขั้วต่อพอร์ตของ HDD ของคุณไม่มีส่วนใดๆ ของถาด HDD ขวางกั้น
- H. ใส่ และไขสกรูที่คุณถอดออกมาก่อนหน้านี้ให้แน่น

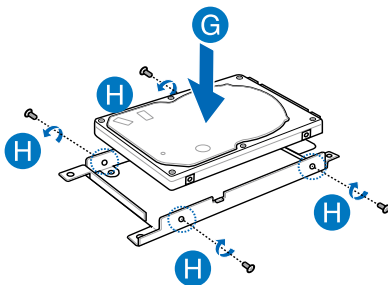

- I. ใส่ถาด HDD กลับลงในช่องใส่ โดยจัดให้ขั้วต่อ HDD ตรงกับพอร์ต HDD ของโน้ตบุ๊คพีซี ผลักถาด HDD เข้าไปจนกระทั่งเชื่อมต่อกับโน้ตบุ๊คพีซี
- J. ยึดถาด HDD ด้วยสกรูที่คุณนำออกมาก่อนหน้านี้

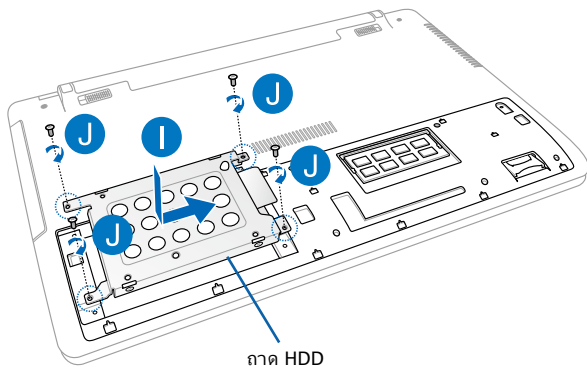

- K. จัดให้ตรง จากนั้นผลักฝาปิดช่องใส่กลับลงในตำแหน่ง
- L. ใส่ และไขสกรูที่คุณถอดออกมาก่อนหน้านี้ให้แน่น

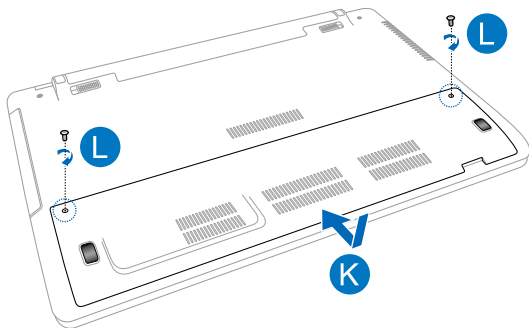

การติดตั้งแบตเตอรี่แพคใหม่ (ในเครื่องบางรุ่น)

คำเตือน! ปิดโน้ตบุ๊ก PC ของคุณ และตัดการเชื่อมต่ออุปกรณ์ต่อพ่วงที่เชื่อมต่ออยู่ทั้งหมด, สายโทรศัพท์หรือสายการสื่อสารใดๆ และขั้วต่อเพาเวอร์ ก่อนที่จะถอดแบตเตอรี่แพคออก

สำคัญ! ซื้อเฉพาะแบตเตอรี่แพคจากร้านค้าที่ได้รับการแต่งตั้งของโน้ตบุ๊ก PC นี้ เพื่อให้มั่นใจถึงความเข้ากันได้ และความเชื่อถือได้ที่สูงที่สุด

หมายเหตุ: นอกจากนี้ ขั้นตอนต่อไปนี้จะใช้สำหรับการถอดและการเปลี่ยนแบตเตอรี่แพคของโน้ตบุ๊ก PC ของคุณด้วย

ดูขั้นตอนต่อไปนี่ เพื่อติดตั้งแบตเตอรี่แพคใหม่สำหรับโน้ตบุ๊ก PC ของคุณ

- A. เลื่อนลิ้นล็อคแบตเตอรี่ไปยังตำแหน่งปลดล็อค
- B. เลื่อนและจับสปริงลิ้นล็อคแบตเตอรี่ไว้ที่ตำแหน่งปลดล็อค
- C. ดึงแบตเตอรี่แพคเก่าออกจากช่องใส่แบตเตอรี่ จากนั้นปล่อยสปริงลิ้นล็อคแบตเตอรี่ที่คุณจับไว้

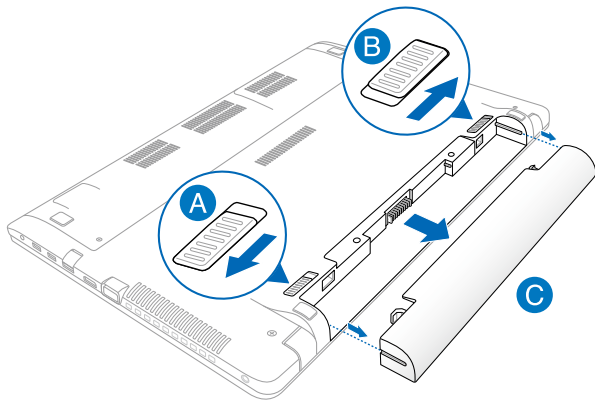

- D. เลื่อนลิ้นคบบัดเตอร์ไปยังตำแหน่งปลดลิ้น
- E. จัดและใส่แบตเตอรี่แพคใหม่ลงในสลิตแบตเตอรี่ของโน้ตบุ๊ก PC
- F. เลื่อนลิ้นคบบัดเตอร์กลับไปยังตำแหน่งล็อกหลังจากที่ใส่แบตเตอรี่แพคเรียบร้อยแล้ว

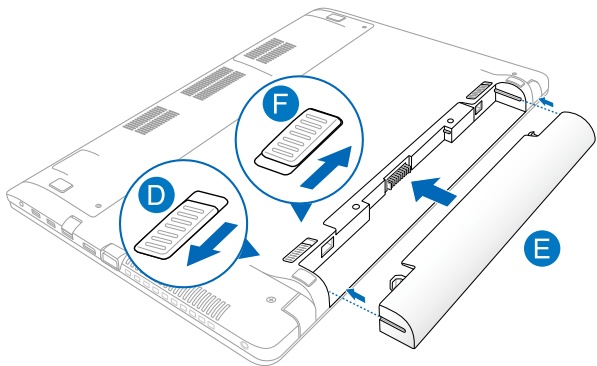

ภาคผนวก

ข้อมูลเกี่ยวกับ DVD-ROM ๒ ทรฟ์ (ในเครื่องบางรุ่น)

DVD-ROM ๒ ทรฟ์ อนุญาตให้คุณดูและสร้างแผ่น CD และ DVD ของคุณเองได้ คุณสามารถซื้อซอฟต์แวร์สำหรับดู DVD เพื่อดูภาพยนตร์บน DVD ได้

ข้อมูลการเล่นในแต่ละภูมิภาค

การเล่นภาพยนตร์ DVD นั้นมีความเกี่ยวข้องกับการถอดรหัสวิดีโอ MPEG2, เสียงดิจิทัล AC3 และการ ถอดรหัสเนื้อหาที่ได้รับการป้องกัน CSS CSS (บางครั้งเรียกว่าการป้องกันการคัดลอก) เป็นชื่อที่ตั้งให้กับ วิธีการป้องกันเนื้อหาที่ได้รับการสร้างขึ้นโดยอุตสาหกรรมภาพยนตร์ เพื่อให้สามารถป้องกันการคัดลอก เนื้อหาที่ผิดกฎหมายได้อย่างพอใจ แม้ว่า การออกแบบกฎของบังคับจากผู้ออกใบอนุญาต CSS นั้นมี หลายข้อ แต่มีกฎข้อหนึ่งที่มีความเกี่ยวข้องกับข้อจำกัดในการเล่นของเนื้อหาที่มีการแบ่งตามเขตภูมิภาค เพื่อให้ความสะดวกแก่ภาพยนตร์ที่มีจำหน่ายในหลายภูมิภาค ภาพยนตร์ DVD จึงมีการออกจำหน่ายโดย แบ่งตามเขตภูมิภาค ตามที่มีการกำหนดไว้ใน “ข้อกำหนดเขต” ด้านล่าง กฎหมายลิขสิทธิ์กำหนดให้ ภาพยนตร์ DVD ทุกเรื่องต้องจำกัดเป็นเขตเฉพาะเขตใดเขตหนึ่ง (โดยทั่วไปจะเขตรหัสเป็นเขตที่วาง จำหน่ายภาพยนตร์เรื่องนั้น) ในขณะที่เนื้อหาภาพยนตร์ DVD เรื่องต่างๆ อาจมีจำหน่ายในหลายภูมิภาค กฎการออกแบบ CSS นั้นกำหนดให้ระบบใดๆ ที่มีความสามารถในการเล่นเนื้อหาที่เขตรหัส CSS สามารถ เล่นเนื้อหาได้เพียงเขตเดียวเท่านั้น

สำคัญ! คุณอาจเปลี่ยนแปลงการตั้งค่าเขตได้ถึง 5 ครั้งโดยใช้ซอฟต์แวร์การดูภาพยนตร์ จากนั้นซอฟต์แวร์จะสามารถเล่นภาพยนตร์ DVD ได้เฉพาะสำหรับเขตสุดท้ายที่เลือกเท่านั้น การเปลี่ยนแปลงรหัสเขตหลังจากนั้น จำเป็นต้องให้โรงงานรีเซตค่าใหม่ ซึ่งไม่สามารถทำได้โดยคุณ การป้องกันการรับประกัน ถ้าผู้ใช้ต้องการให้รีเซตค่าใหม่ ผู้ใช้ต้องเป็นผู้รับผิดชอบค่าใช้จ่าย ในการขนส่ง และการรีเซตเอง

ข้อกำหนดเกี่ยวกับเขต

เขต 1

แคนาดา, สหรัฐอเมริกา, ดินแดนของสหรัฐอเมริกา

เขต 2

เช็ก, อียิปต์, ฟินแลนด์, ฝรั่งเศส, เยอรมันนี, กัลฟ์สเตทส์, ฮังการี, ไอซ์แลนด์, อิหร่าน, อิรัก, ไอร์แลนด์, อิตาลี, ญี่ปุ่น, เนเธอร์แลนด์, นอร์เวย์, โปแลนด์, โปรตุเกส, ซาอุดีอาระเบีย, สกอตแลนด์, แอฟริกาใต้, สเปน, สวีเดน, สวิตเซอร์แลนด์, ซีเรีย, ตุรกี, สหราชอาณาจักร, กรีซ, สาธารณรัฐยูโกสลาเวีย, สโลวาเกีย

เขต 3

พม่า, อินโดนีเซีย, เกาหลีใต้, มาเลเซีย, ฟิลิปปินส์, สิงคโปร์, ไต้หวัน, ไทย, เวียดนาม

เขต 4

ออสเตรเลีย, แคริบเบียน (ยกเว้นดินแดนของสหรัฐอเมริกา), อเมริกากลาง, นิวซีแลนด์, หมู่เกาะแปซิฟิก, อเมริกาใต้

เขต 5

CIS, อินเดีย, ปากีสถาน, ประเทศในแอฟริกาที่เหลือ, รัสเซีย, เกาหลีเหนือ

เขต 6

จีน

ข้อมูล บลู-เรย์ รอม ๒ ทรพี (ในเครื่องบางรุ่น)

บลูเรย์ ROM ๒ ทรพี อนุญาตให้คุณดูวิดีโอระดับไฮเดฟฟินิชัน (HD) และรูปแบบไฟล์มัลติสีกอื่นๆ เช่น DVD และ CD ๒ ทรพี

ข้อกำหนดเกี่ยวกับเขต

เขต A

ประเทศแถบอเมริกาเหนือ, กลาง และใต้ และดินแดนของประเทศเหล่านั้น; ๒ ทรพี, ฮังการี, มาเก๊า, ญีปุ่น, เกาหลี (ใต้และเหนือ), ประเทศแถบเอเชียตะวันออกเฉียงใต้ และดินแดนของประเทศเหล่านั้น

เขต B

ยุโรป, แอฟริกา และประเทศแถบเอเชียตะวันตกเฉียงใต้และดินแดนของประเทศเหล่านั้น; ออสเตรเลีย และนิวซีแลนด์

เขต C

ประเทศแถบเอเชียกลาง, ใต้, ยุโรปตะวันออกและดินแดนของประเทศเหล่านั้น; จีน และมองโกเลีย

หมายเหตุ: สำหรับรายละเอียดเพิ่มเติม ให้ดูเว็บไซต์บลู-เรย์ ดิสก์ที่ www.blu-raydisc.com/en/Technical/FAQs/Blu-rayDiscforVideo.aspx.

ความสอดคล้องของโมเด็มภายใน

โน้ตบุ๊ก PC ที่มีโมเด็มภายใน สอดคล้องกับมาตรฐาน JATE (ญีปุ่น), FCC (สหรัฐอเมริกา, แคนาดา, เกาหลี, ๒ ทรพี) และ CTR21 โมเด็มภายในที่ได้รับการรับรองว่า สอดคล้องกับค่าตัดสินของคณะกรรมการ 98/482/EC สำหรับการเชื่อมต่อเทอร์มินัลเดี่ยว เข้ากับเครือข่ายโทรศัพท์สลับสายสาธารณะ (PSTN)

สำหรับประเทศในสหภาพยุโรป อย่างไรก็ตาม เนื่องจากความแตกต่างระหว่าง PSTN แต่ละแห่งในประเทศต่างๆ การรับรองจึงไม่ได้เป็นการประกันถึงการทำงานที่สำเร็จในจุดปลายทางของ เครือข่าย PSTN ในทุกๆ จุด ในกรณีที่เกิดปัญหา คุณควรติดต่อผู้จำหน่ายอุปกรณ์ ของคุณเป็นอันดับแรก

ภาพรวม

ในวันที่ 4 สิงหาคม 1998 คำตัดสินของคณะกรรมการแห่งสหภาพยุโรปเกี่ยวกับ CTR 21 ได้ถูกเผยแพร่ในวารสารอย่างเป็นทางการของ EC CTR 21 ใช้กับอุปกรณ์เทอร์มินัลที่ไม่ได้เป็นเสียงทุกประเภทที่มีการใช้ระบบ DTMF ซึ่งตั้งใจไว้สำหรับเชื่อมต่อกับระบบ PSTN (เครือข่ายโทรศัพท์สลับสายสาธารณะ) แบบอนาล็อก

CTR 21 (ระเบียนด้านเทคนิคร่วม) สำหรับความต้องการในการเชื่อมต่อกับเครือข่ายโทรศัพท์สลับสายสาธารณะแบบอนาล็อกของอุปกรณ์เทอร์มินัล (ไม่รวมอุปกรณ์เทอร์มินัลที่สนับสนุนบริการโทรศัพท์ที่เป็นเสียง) ซึ่งการระบุที่อยู่เครือข่าย ทำโดยการส่งสัญญาณหลายความถี่แบบคู่อัลโทน

การประกาศความเข้ากันได้ของเครือข่าย

ถ้อยแถลงที่สร้างโดยผู้ผลิตไปยังบุคคล และผู้จำหน่ายที่แจ้งให้ทราบ:

“การประกาศนี้ จะระบุเครือข่ายซึ่งอุปกรณ์ได้รับการออกแบบมาเพื่อให้ทำงานด้วย และเครือข่ายที่มีการแจ้งเตือนว่าอุปกรณ์อาจมีความยุ่งยากในการทำงานร่วมกัน”

การประกาศความเข้ากันได้ของเครือข่าย

ถ้อยแถลงที่สร้างโดยผู้ผลิตไปยังผู้ใช้:

“การประกาศนี้ จะระบุเครือข่ายซึ่งอุปกรณ์ได้รับการออกแบบมาเพื่อให้ทำงานด้วย และเครือข่ายที่มีการแจ้งเตือนว่าอุปกรณ์อาจมีความยุ่งยากในการทำงานร่วมกัน” นอกจากนี้ ผู้ผลิตยังต้องออกถ้อยแถลงเพื่อให้ มีความชัดเจนด้วยว่า ความเข้ากันได้ของเครือข่ายขึ้นอยู่กับ การตั้งค่าสวิตซ์ทางกายภาพและซอฟต์แวร์ นอกจากนี้ ยังแนะนำให้ผู้ใช้ติดต่อผู้จำหน่าย ถ้าต้องการใช้ อุปกรณ์กับเครือข่ายอื่น”

จนถึงปัจจุบัน เนื้อหาที่ประกาศของ CETECOM

มีการออกการอนุมัติโดยสหภาพ ยุโรปหลายฉบับโดยใช้ CTR 21

ผลลัพธ์คือโมเด็มตัวแรกของยุโรปซึ่งไม่จำเป็นต้อง

มีการอนุมัติระเบียบข้อบังคับในประเทศแถบยุโรปแต่ละประเทศ

อุปกรณ์ที่ไม่ใช่เสียง

เครื่องตอบรับโทรศัพท์อัตโนมัติ

และโทรศัพท์ที่ส่งเสียงผ่านลำโพงของเครื่อง สามารถมีสิทธิ์

รวมทั้งโมเด็ม, แฟกซ์, เครื่องโทรอัตโนมัติ และระบบการเตือน

ไม่รวมอุปกรณ์ซึ่งคุณภาพของเสียงพูดจากปลายทางถึงปลายทางถูกควบคุมโดย

ระเบียบข้อบังคับ (เช่น ตัวเครื่องโทรศัพท์

และในบางประเทศรวมถึงโทรศัพท์ไร้สาย)

ตารางนี้แสดงประเทศต่างๆ ที่อยู่ภายใต้มาตรฐาน CTR21 ในขณะนี้

| ประเทศ | มีการใช้ | ทดสอบเพิ่มเติม |
|-----------------------|-------------|----------------|
| ออสเตรเลียออสเตรเลีย1 | ใช่ | ไม่ |
| เบลเยียม | ใช่ | ไม่ |
| สาธารณรัฐเชค | ไม่ | ไม่ใช้ |
| เดนมาร์ก1 | ใช่ | ใช่ |
| ฟินแลนด์ | ใช่ | ไม่ |
| ฝรั่งเศส | ใช่ | ไม่ |
| เยอรมนี | ใช่ | ไม่ |
| กรีซ | ใช่ | ไม่ |
| ฮังการี | ไม่ | ไม่ใช้ |
| ไอซ์แลนด์ | ใช่ | ไม่ |
| ไอร์แลนด์ | ใช่ | ไม่ |
| อิตาลี | ยังคงรออยู่ | ยังคงรออยู่ |
| อิสราเอล | ไม่ | ไม่ |
| ลักเซมเบิร์ก | ใช่ | ไม่ |
| ลักเซมเบิร์ก | ใช่ | ไม่ |
| เนเธอร์แลนด์1 | ใช่ | ใช่ |
| นอร์เวย์ | ใช่ | ไม่ |
| โปแลนด์ | ไม่ | ไม่ใช้ |
| โปรตุเกส | ไม่ | ไม่ใช้ |
| สเปน | ไม่ | ไม่ใช้ |
| สวีเดน | ใช่ | ไม่ |
| สวิสเซอร์แลนด์ | ใช่ | ไม่ |
| สหราชอาณาจักร | ใช่ | ไม่ |

ข้อมูลนี้ถูกคัดลอกมาจาก CETECOM และเตรียมให้โดยไม่มีารับผิดชอบใดๆ สำหรับข้อมูลอัปเดตของตารางนี้ คุณสามารถดูข้อมูลได้ที่ http://www.cetecom.de/technologies/ctr_21.html

1 ใช้ความต้องการในประเทศ เฉพาะเมื่ออุปกรณ์ใช้การโทรแบบพัลซ์ (ผู้ผลิตอาจระบุในคู่มือผู้ใช้งานว่าอุปกรณ์ออกแบบมาเพื่อรองรับการส่งสัญญาณแบบ DTMF แทนหนึ่ง ซึ่งอาจทำให้การทดสอบเพิ่มเติมอื่นๆ เกินความจำเป็น)

ในประเทศเนเธอร์แลนด์ จำเป็นต้องมีการทดสอบเพิ่มเติมสำหรับการเชื่อมต่อแบบอนุกรม และความสามารถแสดง ID ผู้โทรเขา

ก้อยแปลงของคณะกรรมการการสื่อสารกลาง

อุปกรณ์นี้สอดคล้องกับกฎระเบียบ FCC ส่วนที่ 15 การทำงานต้องเป็นไปตามเงื่อนไขสองข้อต่อไปนี้:

- อุปกรณ์ต้องไม่ก่อให้เกิดการรบกวนที่เป็นอันตราย และ
- อุปกรณ์ต้องสามารถทนต่อการรบกวนใดๆ ที่ได้รับ รวมทั้งการรบกวนที่อาจก่อให้เกิดการทำงานที่ไม่พึงประสงค์

อุปกรณ์นี้ได้รับการทดสอบ และพบว่าสอดคล้องกับข้อกำหนดของอุปกรณ์ดิจิทัลคลาส B ซึ่งเป็นไปตามส่วนที่ 15 ของกฎข้อบังคับของคณะกรรมการการสื่อสารกลาง (FCC) ข้อกำหนดเหล่านี้ได้รับการออกแบบ เพื่อให้การป้องกันที่เหมาะสมต่อการรบกวนที่เป็นอันตรายในการติดตั้งบริเวณที่พักอาศัย อุปกรณ์นี้สร้าง ไซ และสามารถแผ่พลังงานความถี่คลื่นวิทยุ และถ้าไม่ได้ติดตั้งและใช้อย่างเหมาะสมตามที่ระบุในขั้นตอนการใช้งาน อาจก่อให้เกิดการรบกวนที่เป็นอันตรายต่อการสื่อสารวิทยุ ออย่างใดก็ตาม ไม่มีารับประกันว่าการรบกวนจะไม่เกิดขึ้นในกรณีที่ติดตั้งอย่างเหมาะสม ถ้าอุปกรณ์นี้ก่อให้เกิดการรบกวนกับบริการการสื่อสารตวิทยุหรือการรับโทรทัศน์ ซึ่งสามารถทราบได้โดยการเปิดและปิดอุปกรณ์ คุณควร พยายามแก้ไขการรบกวนโดยใช่วิธีดังต่อไปนี้หนึ่งหรือหลายวิธีร่วมกัน:

- ปรับทิศทางหรือเปลี่ยนสถานที่ของเสาอากาศรับสัญญาณ
- เพิ่มระยะห่างระหว่างอุปกรณ์และเครื่องรับสัญญาณ

- เชื่อมต่ออุปกรณ์ลงในตัวเสียบในวงจรที่แตกต่างจากที่ใช้เสียบเครื่องรับอยู่
- ปรึกษาตัวแทนจำหน่าย หรือช่างเทคนิควิทยุ/โทรทัศนที่มีประสบการณ์เพื่อขอความช่วยเหลือ

คำเตือน! จำเป็นต้องใช้สายไฟชนิดที่มีฉนวนหุ้ม เพื่อให้ขอดีการแผ่พลังงานตรงตามกฎของ FCC และเพื่อป้องกันการรบกวนต่อการรับสัญญาณวิทยุ และโทรทัศน์ที่อยู่ใกล้เคียง จำเป็นต้องใช้เฉพาะสายไฟที่หุ้มมา ใช้เฉพาะสายเคเบิลที่มีฉนวนหุ้มเพื่อเชื่อมต่ออุปกรณ์ I/O เข้ากับอุปกรณ์นี้ คุณต้องระมัดระวังว่าการเปลี่ยนแปลงหรือตัดแปลงที่ไม่ได้รับการเห็นชอบโดยองค์กรที่มีหน้าที่รับผิดชอบเรื่องความสอดคล้อง จะทำให้สิทธิ์ในการใช้อุปกรณ์ของผู้ใช้สิ้นสุด

(พิมพ์ขึ้นใหม่จาก หลักปฏิบัติของกฎระเบียบกลาง #47, ส่วน 15.193, 1993 Washington DC: สำนักทะเบียนกลาง, องค์กรเอกสารและบันทึกสำคัญแห่งชาติ, สำนักพิมพ์รัฐบาลสหรัฐอเมริกา)

ถ้อยแถลงข้อควรระวังการสัมผัสถูกความถี่วิทยุของ FCC

คำเตือน! การเปลี่ยนแปลงหรือการดัดแปลงที่ไม่ได้รับการเห็นชอบโดยองค์กร ที่มีหน้าที่รับผิดชอบเรื่องความสอดคล้อง จะทำให้สิทธิ์ในการใช้งานอุปกรณ์ของผู้ใช้สิ้นสุด "ผู้ผลิตประกาศว่าอุปกรณ์นี้ถูกจำกัดในแชนเนล 1 ถึง 11 ในความถี่ 2.4GHz โดยเพิ่มแวนที่ระบุที่ควบคุมในสหรัฐอเมริกา"

อุปกรณ์นี้สอดคล้องกับข้อจำกัดในการสัมผัสถูกการแผ่รังสี FCC ที่ตั้งขึ้นสำหรับสภาพแวดล้อมที่ไม่มีการควบคุม เพื่อให้สอดคล้องกับข้อกำหนดความสอดคล้องกับการสัมผัสถูก RF ของ FCC, โปรดหลีกเลี่ยงการสัมผัสถูกเสาอากาศรับส่งโดยตรงระหว่างที่กำลังรับส่งข้อมูล ผู้ใช้ต้องปฏิบัติตามขั้นตอนการทำงานเฉพาะ เพื่อให้สอดคล้องกับการสัมผัสถูก RF ในระดับที่พอใจ

ประกาศเกี่ยวกับความสอดคล้อง ข้อกำหนด R&TTE (199/5/EC)

รายการต่อไปนี้มีคุณสมบัติ และได้รับการพิจารณาว่ามีความเกี่ยวข้อง และเพียงพอ:

- ข้อกำหนดที่สำคัญ ใน [บทความ 3]
- ข้อกำหนดในการป้องกันสำหรับสุขภาพ และความปลอดภัย ใน [บทความ 3.1a]
- การทดสอบความปลอดภัยทางไฟฟ้า ที่สอดคล้องกับ [EN 60950]
- ข้อกำหนดในการป้องกัน สำหรับความเข้ากันได้ทางแม่เหล็กไฟฟ้า ใน [บทความ 3.1b]
- การทดสอบความเข้ากันได้ทางแม่เหล็กไฟฟ้า ใน [EN 301 489-1] & [EN 301 489-17]
- การใช้คลื่นสเปกตรัมวิทยุอย่างมีประสิทธิภาพ ใน [บทความ 3.2]
- ชุดการทดสอบวิทยุ ที่สอดคล้องกับ [EN 300 328-2]

เครื่องหมาย CE



เครื่องหมาย CE สำหรับอุปกรณ์ที่ไม่มี LAN ไร้สาย/บลูทูธ

รุ่นที่ส่งมอบของอุปกรณ์นี้ สอดคล้องกับความต้องการของ ข้อกำหนด EEC ที่ 2004/108/EC “ความเข้ากันได้ทางแม่เหล็กไฟฟ้า” และ 2006/95/EC “ข้อกำหนดแรงดันไฟฟ้าต่ำ”



เครื่องหมาย CE สำหรับอุปกรณ์ที่มี LAN ไร้สาย/บลูทูธ

อุปกรณ์นี้สอดคล้องกับความต้องการของข้อกำหนด 1999/5/EC ของรัฐสภาและ คณะกรรมการแห่ง สหภาพยุโรป ตั้งแต่วันที่ 9 มีนาคม 1999 ที่ควบคุมอุปกรณ์วิทยุและการสื่อสารโทรคมนาคม และการรับรู้ถึงความสอดคล้องร่วมกัน

ก้อยแปลงการสัมผัสถูกการแผ่รังสี IC สำหรับแคนาดา

อุปกรณ์นี้สอดคล้องกับข้อกำหนดในการสัมผัสถูกการแผ่รังสี IC ที่ตั้งขึ้นสำหรับสภาพแวดล้อมที่ไม่มีการควบคุม เพื่อให้สอดคล้องกับข้อกำหนดความสอดคล้องกับการสัมผัสถูก RF ของ IC, ปรอทหลีกเลี่ยงการสัมผัสถูกเสาอากาศรับส่งโดยตรงระหว่างที่กำลังรับส่งข้อมูล ผู้ใช้ต้องปฏิบัติตามขั้นตอนการทำงานเฉพาะ เพื่อให้สอดคล้องกับการสัมผัสถูก RF ในระดับที่พอใจ

การทำงานต้องเป็นไปตามเงื่อนไขสองข้อต่อไปนี้:

- อุปกรณ์ต้องไม่ก่อให้เกิดการรบกวน และ
- อุปกรณ์ต้องสามารถทนต่อการรบกวนใดๆ รวมทั้งการรบกวนที่อาจก่อให้เกิดการทำงานที่ไม่พึงประสงค์ของอุปกรณ์

เพื่อป้องกันการรบกวนทางคลื่นวิทยุต่อบริการที่ได้รับใบอนุญาต (เช่น ระบบดาวเทียมเคลื่อนที่ผ่านเซลล์ร่วม)

อุปกรณ์นี้ตั้งใจให้ใช้ในอาคาร

ในบริเวณที่ห่างจากหน้าต่าง เพื่อการป้องกันที่สูงที่สุด อุปกรณ์ (หรือเสาอากาศรับส่ง) ที่ติดตั้งภายนอกอาคาร ต้องได้รับใบอนุญาต

อุปกรณ์นี้สอดคล้องกับมาตรฐานอุตสาหกรรม RSS ที่ได้รับการยกเว้นใบอนุญาตของแคนาดา

แชนเนลการทำงานไร้สายสำหรับโหนดต่างๆ

| | | |
|--------------|-----------------|---------------|
| อเมริกาเหนือ | 2.412–2.462 GHz | Ch01 ถึง CH11 |
| ญี่ปุ่น | 2.412–2.484 GHz | Ch01 ถึง Ch14 |
| ยุโรป ETSI | 2.412–2.472 GHz | Ch01 ถึง Ch13 |

แถบความถี่ไร้สายที่ถูกจำกัดของฝรั่งเศส

บางพื้นที่ของประเทศฝรั่งเศส มีแถบความถี่ที่ถูกจำกัดการใช้งานพลังงานในอาคารที่ได้รับอนุญาตสูงสุดในกรณีที่เราขายที่สุดคือ:

- 10mW สำหรับแถบ 2.4 GHz ทั้งหมด (2400 MHz–2483.5 MHz)
- 100mW สำหรับความถี่ระหว่าง 2446.5 MHz ถึง 2483.5 MHz

หมายเหตุ: แชนเนล 10 ถึง 13 รวมการทำงานในแถบ 2446.6 MHz ถึง 2483.5 MHz

การใช้งานภายนอกอาคาร มีความเป็นไปได้สองสามกรณี:

ในพื้นที่ซึ่งเป็นทรัพย์สินส่วนตัว หรือทรัพย์สินส่วนตัวของบุคคลสาธารณะ การใช้เป็นไปตามกระบวนการที่ได้รับอนุญาตโดยกระทรวงกลาโหม โดยมีพลังงานที่อนุญาตสูงสุด 100mW ในแถบ 2446.5–2483.5 MHz ไม่อนุญาตให้ใช้นอกอาคารบริเวณที่ดินสาธารณะ

ในเขตที่แสดงด้านล่าง สำหรับแถบ 2.4 GHz ทั้งหมด:

- พลังงานสูงสุดที่อนุญาตในอาคารคือ 100mW
- พลังงานสูงสุดที่อนุญาตนอกอาคารคือ 10mW

เขตซึ่งใช้แถบ 2400-2483.5 MHz ได้รับอนุญาต โดย EIRP
ในอาคารน้อยกว่า 100mW และนอกอาคารน้อยกว่า 10mW:

| | | |
|------------------------|------------------------|--------------------------|
| 01 Ain | 02 Aisne | 03 Allier |
| 05 Hautes Alpes | 08 Ardennes | 09 Ariège |
| 11 Aude | 12 Aveyron | 16 Charente |
| 24 Dordogne | 25 Doubs | 26 Drôme |
| 32 Gers | 36 Indre | 37 Indre et Loire |
| 41 Loir et Cher | 45 Loiret | 50 Manche |
| 55 Meuse | 58 Nièvre | 59 Nord |
| 60 Oise | 61 Orne | 63 Puy du Dôme |
| 64 Pyrénées Atlantique | 66 Pyrénées Orientales | 67 Bas Rhin |
| 68 Haut Rhin | 70 Haute Saône | 71 Saône et Loire |
| 75 Paris | 82 Tarn et Garonne | 84 Vaucluse |
| 88 Vosges | 89 Yonne | 90 Territoire de Belfort |
| 94 Val de Marne | | |

ข้อกำหนดนี้มักจะมีการเปลี่ยนแปลงเมื่อเวลาผ่านไป
ช่วยให้คุณใช้การ์ด LAN ไร้สายในพื้นที่ภายใน
ประเทศฝรั่งเศสได้มากขึ้น สำหรับข้อมูลเพิ่มเติม
โปรดตรวจสอบกับ ART (www.arcep.fr)

หมายเหตุ: การ์ด WLAN ของคุณรับส่งข้อมูลด้วยพลังงานน้อยกว่า
100mW แต่มากกว่า 10mW

ประกาศด้านความปลอดภัยของ UL

บังคับใช้ UL 1459 ซึ่งครอบคลุมถึงอุปกรณ์การสื่อสารโทรคมนาคม (โทรศัพท์) ที่ออกแบบมาเพื่อเชื่อมต่อทางไฟฟ้าไปยังเครือข่ายการสื่อสารโทรคมนาคม ซึ่งมีแรงดันไฟฟ้าในการทำงานถึงพื้นดินไม่เกิน 200V peak, 300V peak-to-peak และ 105V rms, และมีการติดตั้งหรือใช้โดยสอดคล้องกับหลักปฏิบัติทางไฟฟ้าแห่งชาติ (NFPA 70)

เมื่อใช้โมเด็มของโน้ตบุ๊กพีซี

คุณต้องปฏิบัติตามขอควรระวังเพื่อความปลอดภัยพื้นฐานเสมอ เพื่อลดความเสี่ยงที่จะเกิดไฟไหม้, ไฟฟ้าช็อต และการบาดเจ็บต่อร่างกาย ซึ่งมีรายละเอียดดังต่อไปนี้:

- อย่าใช้ โน้ตบุ๊กพีซีใกล้กับน้ำ ตัวอย่างเช่น ใกล้อ่างอาบน้ำ, อ่างล้างหน้า, อ่างล้างจานหรือถังซักผ้า, ในที่อุณหภูมิเปียก หรือใกล้สระว่ายน้ำ
- อย่าใช้ โน้ตบุ๊กพีซีระหว่างเกิดพายุฝนฟ้าคะนอง อาจมีความเสี่ยงจากการถูกไฟฟ้าช็อตเนื่องจากฟ้าผ่าได้
- อย่าใช้ โน้ตบุ๊กพีซีในบริเวณใกล้กับที่มีแก๊สรั่ว

บังคับใช้ UL 1642 ซึ่งครอบคลุมถึงแบตเตอรี่ลิเธียมหลัก (ไม่สามารถชาร์จใหม่ได้) และรอง (สามารถชาร์จใหม่ได้) สำหรับใช้เป็นแหล่งพลังงานในผลิตภัณฑ์ แบตเตอรี่เหล่านี้ประกอบด้วยลิเธียมหรือลิเธียมอัลลอยหรือลิเธียมอัลลอย และอาจประกอบด้วยเซลล์เคมีไฟฟ้าหนึ่งเซลล์หรือสองเซลล์ หรือมากกว่า โดยเชื่อมต่อกันแบบอนุกรม ขนานหรือทั้งสองอย่าง ซึ่งแปลงพลังงานเคมีไปเป็นพลังงานไฟฟ้า โดยปฏิกิริยาเคมีที่ไม่สามารถย้อนกลับได้ หรือสามารถย้อนกลับได้

- อย่า ทิ้งแบตเตอรี่แพคของโน้ตบุ๊กพีซีลงในไฟ เนื่องจากอาจเกิดการระเบิดได้ ตรวจสอบกับหลักปฏิบัติในท้องถิ่น สำหรับขั้นตอนการทิ้งแบบพิเศษ เพื่อลดความเสี่ยงของการบาดเจ็บต่อร่างกายเนื่องจากไฟ หรือการระเบิด
- อย่า ใช้อะแดปเตอร์ไฟฟ้า หรือแบตเตอรี่จากอุปกรณ์อื่น เพื่อลดความเสี่ยงของการบาดเจ็บต่อร่างกายเนื่องจากไฟ หรือการระเบิด ใช้เฉพาะอะแดปเตอร์ไฟฟ้าหรือแบตเตอรี่ที่ได้รับการรับรอง UL จากผู้ผลิตหรือร้านค้าปลีกที่ได้รับการแต่งตั้งเท่านั้น

ข้อกำหนดด้านความปลอดภัยทางไฟฟ้า

ผลิตภัณฑ์ที่ใช้กระแสไฟฟ้าสูงถึง 6A และมีน้ำหนักมากกว่า 3 กก. ต้องใช้สายไฟที่ได้รับการรับรองที่มากกว่า หรือเท่ากับ: H05VV-F, 3G, 0.75mm² หรือ H05VV-F, 2G, 0.75mm²

ประกาศเครื่องรับสัญญาณ TV

บันทึกถึงผู้ติดตั้งระบบ CATV—ระบบกระจายสายเคเบิลควรถูกได้รับการต่อสายดิน (กราวด์) ตาม มาตรฐาน ANSI/NFPA 70 รัฐบัญญัติ National Electrical Code (NEC) โดยเฉพาะ Section 820.93 เรื่องการต่อสายดินของซีลด์ ตัวนำของสายโคแอกเชียล วิทยการติดตั้งควรเชื่อมยึดสกรีนของสาย โคแอกเชียลเข้ากับสายดินที่ทางเขาอาคาร

REACH

เราเผยแพร่สารเคมีที่ใช้ในผลิตภัณฑ์ของเราซึ่งสอดคล้องกับเฟรมเวิร์กของข้อบังคับ REACH (การลงทะเบียน, การประเมิน, การอนุมัติ และข้อจำกัดของสารเคมี) ใว้ที่เว็บไซต์ ASUS REACH ที่ <http://csr.asus.com/english/REACH.htm>.

ประกาศผลิตภัณฑ์ของ Macrovision Corporation

ผลิตภัณฑ์นี้ใช้เทคโนโลยีการป้องกันด้านลิขสิทธิ์ ซึ่งได้รับการป้องกันโดยวิธีที่มีกา ระบุในสิทธิบัตรของ สหรัฐอเมริกาบางฉบับ และสิทธิในทรัพย์สินทางปัญญาอื่น ที่ เป็นของ Macrovision Corporation

และ เจ้าของสิทธิอื่นๆ การใช้เทคโนโลยีการป้องกันด้านลิขสิทธิ์นี้ ต้องได้รับอนุญาตจาก Macrovision Corporation

และตั้งใจให้ใช้ภายในบ้าน และใช้ในการรับชมที่จำกัดอื่นๆ เท่านั้น

ถ้าไม่ได้รับอนุญาต จาก Macrovision Corporation ห้ามมิให้ทำกระบวนการวิศวกรรมย้อนกลับ หรือถอดชิ้นส่วนใดๆ

การป้องกันการสูญเสียการได้ยิน

เพื่อป้องกันความเสียหายของระบบรับฟังที่อาจเป็นไปได้ อย่างฟังด้วยระดับเสียงที่สูงเป็นระยะเวลานาน



ข้อควรระวังของชาวนอร์ดิก (สำหรับโน้ตบุ๊กที่ใช้แบตเตอรี่ลิเธียมไอออน)

CAUTION! Danger of explosion if battery is incorrectly replaced. Replace only with the same or equivalent type recommended by the manufacturer. Dispose of used batteries according to the manufacturer's instructions. (English)

ATTENZIONE! Rischio di esplosione della batteria se sostituita in modo errato. Sostituire la batteria con un una di tipo uguale o equivalente consigliata dalla fabbrica. Non disperdere le batterie nell'ambiente. (Italian)

VORSICHT! Explosionsgefahr bei unsachgemäßen Austausch der Batterie. Ersatz nur durch denselben oder einem vom Hersteller empfohlenem ähnlichen Typ. Entsorgung gebrauchter Batterien nach Angaben des Herstellers. (German)

ADVARSEL! Lithiumbatteri - Eksplosionsfare ved fejlagtig håndtering. Udskiftning må kun ske med batteri af samme fabrikat og type. Levér det brugte batteri tilbage til leverandøren. (Danish)

WARNING! Explosionsfara vid felaktigt batteribyte. Använd samma batterityp eller en ekvivalent typ som rekommenderas av apparattillverkaren. Kassera använt batteri enligt fabrikantens instruktion. (Swedish)

VAROITUS! Paristo voi räjähtää, jos se on virheellisesti asennettu. Vaihda paristo ainoastaan laitevalmistajan suosittellemaan tyyppiin. Hävitä käytetty paristo valmistajan ohjeiden mukaisesti. (Finnish)

ATTENTION! Il y a danger d'explosion s'il y a remplacement incorrect de la batterie. Remplacer uniquement avec une batterie du même type ou d'un type équivalent recommandé par le constructeur. Mettre au rebut les batteries usagées conformément aux instructions du fabricant. (French)

ADVARSEL! Eksplosjonsfare ved feilaktig skifte av batteri. Benytt samme batteritype eller en tilsvarende type anbefalt av apparatfabrikanten. Brukte batterier kasseres i henhold til fabrikantens instruksjoner. (Norwegian)

標準品以外の使用は、危険の元になります。交換品を使用する場合、製造者に指定されるものを使って下さい。製造者の指示に従って処理して下さい。
(Japanese)

ВНИМАНИЕ! При замене аккумулятора на аккумулятор иного типа возможно его возгорание. Утилизируйте аккумулятор в соответствии с инструкциями производителя. (Russian)

ข้อมูลด้านความปลอดภัยเกี่ยวกับออปติคัลไดรฟ์

ข้อมูลความปลอดภัยจากเลเซอร์

คำเตือนเพื่อความปลอดภัยของ CD-ROM ไดรฟ์
ผลิตภัณฑ์เลเซอร์ คลาส 1

คำเตือน! เพื่อป้องกันการสัมผัสถูกเลเซอร์ของออปติคัลไดรฟ์ อย่าพยายามถอดชิ้นส่วน หรือซ่อมแซมออปติคัลไดรฟ์ด้วยตัวเอง เพื่อความปลอดภัยของคุณ ให้ติดต่อช่างเทคนิคมืออาชีพเพื่อขอความช่วยเหลือ

ป้ายเตือนการซ่อมแซม

คำเตือน! เมื่อเปิดจะมีการแผ่รังสีของเลเซอร์ที่มองไม่เห็น อย่ามองไปที่ลำแสง หรือดูอุปกรณ์ออปติคัลโดยตรง

ข้อบังคับ CDRH

ศูนย์กลางสำหรับอุปกรณ์ และสุขภาพเกี่ยวกับรังสี (CDRH) ขององค์การอาหารและยา สหรัฐอเมริกา ได้ออกกฎข้อบังคับสำหรับผลิตภัณฑ์เลเซอร์ตั้งแต่วันที่ 2 สิงหาคม 1976 กฎข้อบังคับเหล่านี้ ใช้กับ ผลิตภัณฑ์เลเซอร์ที่ผลิตตั้งแต่วันที่ 1 สิงหาคม 1976 ซึ่งผลิตภัณฑ์ที่จำหน่ายในสหรัฐอเมริกาต้อง มีคุณสมบัติสอดคล้องกับกฎระเบียบนี้

คำเตือน! การใช้ตัวควบคุม หรือการปรับแต่ง หรือกระบวนการอื่น ที่นอกเหนือจากที่ระบุไว้ใน คู่มือการติดตั้งผลิตภัณฑ์เลเซอร์ อาจเป็นผลให้เกิดการสัมผัสถูกรังสีที่เป็นอันตรายได้

ประกาศเกี่ยวกับการเคลื่อน

สำคัญ! เพื่อคุณสมบัติในการเป็นฉนวนไฟฟ้า และให้มีความปลอดภัยเกี่ยวกับไฟฟ้า มีการเคลื่อนเพื่อป้องกันตัวเครื่องของโหนดบุ๊ค PC ยกเว้นที่ด้านข้างซึ่งมีพอร์ต IO ต่างๆ อยู่

การอนุมัติ CTR 21 (สำหรับชนิดมัลติ PC ที่มีโมเด็มในตัว)

Danish

•Udstyret er i henhold til Rådets beslutning 98/482/EF EU-godkendt til at blive opkoblet på de offentlige telefonnet som enkeltforbundet terminal. På grund af forskelle mellem de offentlige telefonnet i de forskellige lande giver godkendelsen dog ikke i sig selv ubetinget garanti for, at udstyret kan fungere korrekt på samtlige nettermineringspunkter på de offentlige telefonnet.

I tilfælde af problemer bør De i første omgang henvende Dem til leverandøren af udstyret.•

Dutch

„Dit apparaat is goedgekeurd volgens Beschikking 98/482/EG van de Raad voor de pan-Europese aansluiting van enkelvoudige eindapparatuur op het openbare geschakelde telefoonnetwerk (PSTN). Gezien de verschillen tussen de individuele PSTN's in de verschillende landen, biedt deze goedkeuring op zichzelf geen onvoorwaardelijke garantie voor een succesvolle werking op elk PSTN-netwerkaansluitpunt.

Neem bij problemen in eerste instantie contact op met de leverancier van het apparaat.”

English

“The equipment has been approved in accordance with Council Decision 98/482/EC for pan-European single terminal connection to the public switched telephone network (PSTN). However, due to differences between the individual PSTNs provided in different countries, the approval does not, of itself, give an unconditional assurance of successful operation on every PSTN network termination point.

In the event of problems, you should contact your equipment supplier in the first instance.”

Finnish

”Tämä laite on hyväksytty neuvoston päätöksen 98/482/EY mukaisesti liitettäväksi yksittäisenä laitteena yleiseen kytkentäiseen puhelinverkkoon (PSTN) EU:n jäsenvaltioissa. Eri maiden yleisten kytkentäisten puhelinverkkojen välillä on kuitenkin eroja, joten hyväksyntä ei sellaisenaan takaa häiriötöntä toimintaa kaikkien yleisten kytkentäisten puhelinverkkojen liityntäpisteissä.

Ongelmien ilmetessä ottakaa viipymättä yhteyttä laitteen toimittajaan.”

French

•Cet équipement a reçu l'agrément, conformément à la décision 98/482/CE du Conseil, concernant la connexion paneuropéenne de terminal unique aux réseaux téléphoniques publics commutés (RTPC). Toutefois, comme il existe des différences d'un pays à l'autre entre les RTPC, l'agrément en soi ne constitue pas une garantie absolue de fonctionnement optimal à chaque point de terminaison du réseau RTPC.

En cas de problème, vous devez contacter en premier lieu votre fournisseur.•

German

„Dieses Gerät wurde gemäß der Entscheidung 98/482/EG des Rates europaweit zur Anschaltung als einzelne Endeinrichtung an das öffentliche Fernsprechnetz zugelassen. Aufgrund der zwischen den öffentlichen Fernsprechnetzen verschiedener Staaten bestehenden Unterschiede stellt diese Zulassung an sich jedoch keine unbedingte Gewähr für einen erfolgreichen Betrieb des Geräts an jedem Netzabschlußpunkt dar.

Falls beim Betrieb Probleme auftreten, sollten Sie sich zunächst an ihren Fachhändler wenden.“

Greek

«Ο εξοπλισμός έχει εγκριθεί για πανευρωπαϊκή σύνδεση μεμονωμένου τερματικού με το δημόσιο τηλεφωνικό δίκτυο μεταγωγής (PSTN), σύμφωνα με την απόφαση 98/482/ΕΚ του Συμβουλίου· ωστόσο, επειδή υπάρχουν διαφορές μεταξύ των επιμέρους PSTN που παρέχονται σε διάφορες χώρες, η έγκριση δεν παρέχει απ' εαυτής ανεπιφύλακτη εξασφάλιση επιτυχούς λειτουργίας σε κάθε σημείο απόληξης του δικτύου PSTN.

Εάν ανακύψουν προβλήματα, θα πρέπει κατ' αρχάς να απευθύνεστε στον προμηθευτή του εξοπλισμού σας.»

Italian

«La presente apparecchiatura terminale è stata approvata in conformità della decisione 98/482/CE del Consiglio per la connessione paneuropea come terminale singolo ad una rete analogica PSTN. A causa delle differenze tra le reti dei differenti paesi, l'approvazione non garantisce però di per sé il funzionamento corretto in tutti i punti di terminazione di rete PSTN.

In caso di problemi contattare in primo luogo il fornitore del prodotto.»

Portuguese

«Este equipamento foi aprovado para ligação pan-europeia de um único terminal à rede telefónica pública comutada (RTPC) nos termos da Decisão 98/482/CE. No entanto, devido às diferenças existentes entre as RTPC dos diversos países, a aprovação não garante incondicionalmente, por si só, um funcionamento correcto em todos os pontos terminais da rede da RTPC.

Em caso de problemas, deve entrar-se em contacto, em primeiro lugar, com o fornecedor do equipamento.»

Spanish

«Este equipo ha sido homologado de conformidad con la Decisión 98/482/CE del Consejo para la conexión paneuropea de un terminal simple a la red telefónica pública conmutada (RTPC). No obstante, a la vista de las diferencias que existen entre las RTPC que se ofrecen en diferentes países, la homologación no constituye por sí sola una garantía incondicional de funcionamiento satisfactorio en todos los puntos de terminación de la red de una RTPC.

En caso de surgir algún problema, procede ponerse en contacto en primer lugar con el proveedor del equipo.»

Swedish

”Utrustningen har godkänts i enlighet med rådets beslut 98/482/EG för alleuropeisk anslutning som enskild terminal till det allmänt tillgängliga kopplade telenätet (PSTN). På grund av de skillnader som finns mellan telenätet i olika länder utgör godkännandet emellertid inte i sig självt en absolut garanti för att utrustningen kommer att fungera tillfredsställande vid varje telenätsanslutningspunkt.

Om problem uppstår bör ni i första hand kontakta leverantören av utrustningen.”

ผลิตภัณฑ์ที่สอดคล้องกับมาตรฐาน ENERGY STAR



ENERGY STAR เป็นโครงการที่ทำงานร่วมกันระหว่างตัวแทนการปกป้องสิ่งแวดล้อมของสหรัฐอเมริกา และกระทรวงพลังงานของสหรัฐอเมริกา เพื่อช่วยพวกเราทุกคนประหยัดเงิน และป้องกันสิ่งแวดล้อมด้วยการใช้ผลิตภัณฑ์และหลักปฏิบัติที่มีประสิทธิภาพด้านพลังงาน

ผลิตภัณฑ์ ASUS ทุกรุ่นที่มีโลโก้ ENERGY STAR สอดคล้องกับมาตรฐาน ENERGY STAR และตามค่าเริ่มต้นจะมีการเปิดคุณสมบัติการจัดการพลังงานไว้สำหรับข้อมูลอย่างละเอียดเกี่ยวกับการจัดการพลังงาน และประโยชน์ที่ได้กับสิ่งแวดล้อม จอภาพและคอมพิวเตอร์จะเข้าสู่โหมดสลีปโดยอัตโนมัติหลังจากที่ผู้ใช้ "ไม่มีกิจกรรมใดๆ เป็นเวลา 15 และ 30 นาที" ในการปลุกคอมพิวเตอร์ของคุณ คลิกเมาส์ หรือกดปุ่มใดๆ บนแป้นพิมพ์

โปรดเยี่ยมชมที่ <http://www.energy.gov/powermanagement> นอกจากนี้ โปรดเยี่ยมชมที่ <http://www.energystar.gov> สำหรับข้อมูลอย่างละเอียดเกี่ยวกับโครงการร่วมมือ ENERGY STAR

หมายเหตุ: Energy Star ไม่ได้รับการสนับสนุนบนผลิตภัณฑ์ที่ใช้ Freedos และ Linux

ฉลาก Eco ของสหภาพยุโรป

โน้ตบุ๊กพีซีนี้ได้รับรางวัลฉลาก EU Flower ซึ่งหมายความว่าผลิตภัณฑ์นี้มีคุณลักษณะดังต่อไปนี้:

1. การสิ้นเปลืองพลังงานลดลงระหว่างที่ใช้และในโหมดสลีป
2. มีการจำกัดการใช้โลหะหนักที่เป็นพิษ
3. มีการจำกัดการใช้สารที่เป็นอันตรายต่อสิ่งแวดล้อมและสุขภาพ
4. การลดการใช้ทรัพยากรธรรมชาติโดยการส่งเสริมการรีไซเคิล
5. ออกแบบมาสำหรับการอัปเดตที่ง่าย และอายุการใช้งานที่ยาวนาน ด้วยการใช้อะไหล่ที่ทำงานร่วมกันได้ เช่น แบตเตอรี่ เพาเวอร์ซัพพลาย แป้นพิมพ์ หน้าจอความจำ และในบางเครื่องก็มี CD ไดรฟ์ หรือ DVD ไดรฟ์
6. ของเสียที่เป็นของแข็งลดลง ผ่านนโยบายการนำกลับคืน

สำหรับข้อมูลเพิ่มเติมเกี่ยวกับฉลาก EU Flower, โปรดเยี่ยมชมเว็บไซต์ฉลาก Eco ของสหภาพยุโรปที่ <http://www.ecolabel.eu>.

การประกาศและความสอดคล้องกับระเบียบข้อบังคับด้านสิ่งแวดล้อมของโลก

ASUS ดำเนินการตามแนวทางการออกแบบสีเขียว เพื่อออกแบบและผลิตผลิตภัณฑ์ของเรา และทำให้มั่นใจว่าแต่ละสถานะของรอบชีวิตผลิตภัณฑ์ของผลิตภัณฑ์ ASUS นั้นสอดคล้องกับระเบียบข้อบังคับด้านสิ่งแวดล้อมของโลก นอกจากนี้ ASUS ยังเปิดเผยข้อมูลที่เกี่ยวข้องกับข้อกำหนดของระเบียบข้อบังคับด้วย

โปรดดูที่ <http://csr.asus.com/english/Compliance.htm> สำหรับการเปิดเผยข้อมูลเกี่ยวกับความสอดคล้องกับข้อกำหนดของระเบียบข้อบังคับของ ASUS:

การประกาศเกี่ยวกับวัสดุ JIS-C-0950 ของญี่ปุ่น

EU REACH SVHC

RoHS ของเกาหลี

กฎหมายพลังงานของสวีเดน

การรีไซเคิลของ ASUS / บริการนำกลับ

โปรแกรมการรีไซเคิลและนำกลับของ ASUS มาจากความมุ่งมั่นของเราในการสร้างมาตรฐานสูงสุดสำหรับการปกป้องสิ่งแวดล้อมของเรา เราเชื่อว่าการให้ทางแก้ปัญหาแก่ลูกค้าของเรา จะทำให้สามารถรีไซเคิลผลิตภัณฑ์ แบตเตอรี่ และชิ้นส่วนอื่นๆ รวมทั้งวัสดุบรรจุหีบห่อของเราอย่างมีความรับผิดชอบ โปรดไปที่ <http://csr.asus.com/english/Takeback.htm> สำหรับข้อมูลในการรีไซเคิลอย่างละเอียดในภูมิภาคต่างๆ

EC Declaration of Conformity



We, the undersigned,

| | |
|--------------------------------------|--|
| Manufacturer: | ASUSTeK COMPUTER INC. |
| Address, City: | 4F, No. 150, LI-TE Rd., PEITOU, TAIPEI 112, TAIWAN |
| Country: | TAIWAN |
| Authorized representative in Europe: | ASUS COMPUTER GmbH |
| Address, City: | HARKORT STR. 21-23, 40880 RATINGEN |
| Country: | GERMANY |

declare the following apparatus:

| | |
|----------------|--|
| Product name : | Notebook PC |
| Model name : | X450L, F450L, A450L, K450L, R409L, Y481L, D451L, P450L, E450L, |

conform with the essential requirements of the following directives:

2004/108/EC-EMC Directive

| | |
|---|---|
| <input checked="" type="checkbox"/> EN 55022:2010 | <input checked="" type="checkbox"/> EN 55024:2010 |
| <input checked="" type="checkbox"/> EN 61000-3-2:2006+A2:2009 | <input checked="" type="checkbox"/> EN 61000-3-3:2008 |
| <input type="checkbox"/> EN 55013:2001+A1:2003+A2:2006 | <input type="checkbox"/> EN 55020:2007+A11:2011 |

1999/5/EC-R & TTE Directive

| | |
|--|---|
| <input checked="" type="checkbox"/> EN 300 328 V1.7.1(2006-10) | <input checked="" type="checkbox"/> EN 301 489-1 V1.9.2(2011-09) |
| <input type="checkbox"/> EN 300 440-1 V1.6.1(2010-08) | <input type="checkbox"/> EN 301 489-3 V1.4.1(2002-08) |
| <input type="checkbox"/> EN 300 440-2 V1.4.1(2010-08) | <input type="checkbox"/> EN 301 489-4 V1.4.1(2009-05) |
| <input type="checkbox"/> EN 301 511 V9.0.2(2003-03) | <input type="checkbox"/> EN 301 489-7 V1.3.1(2005-11) |
| <input type="checkbox"/> EN 301 908-1 V5.2.1(2011-05) | <input type="checkbox"/> EN 301 489-9 V1.4.1(2007-11) |
| <input type="checkbox"/> EN 301 908-2 V5.2.1(2011-07) | <input checked="" type="checkbox"/> EN 301 489-17 V2.1.1(2009-05) |
| <input type="checkbox"/> EN 301 893 V1.6.1(2011-11) | <input type="checkbox"/> EN 301 489-24 V1.5.1(2010-09) |
| <input type="checkbox"/> EN 302 544-2 V1.1.1(2009-01) | <input type="checkbox"/> EN 302 326-2 V1.2.2(2007-06) |
| <input type="checkbox"/> EN 302 623 V1.1.1(2009-01) | <input type="checkbox"/> EN 302 326-3 V1.3.1(2007-09) |
| <input type="checkbox"/> EN 50360:2001 | <input type="checkbox"/> EN 301 357-2 V1.4.1(2008-11) |
| <input type="checkbox"/> EN 62479:2010 | <input type="checkbox"/> EN 302 291-1 V1.1.1(2005-07) |
| <input type="checkbox"/> EN 50385:2002 | <input type="checkbox"/> EN 302 291-2 V1.1.1(2005-07) |
| <input checked="" type="checkbox"/> EN 62311:2008 | |

2006/95/EC-LVD Directive

| | |
|---|---|
| <input checked="" type="checkbox"/> EN 60950-1 / A12:2011 | <input type="checkbox"/> EN 60065:2002 / A12:2011 |
|---|---|

2009/125/EC-ErP Directive

| | |
|---|--|
| <input checked="" type="checkbox"/> Regulation (EC) No. 1275/2008 | <input checked="" type="checkbox"/> Regulation (EC) No. 278/2009 |
| <input type="checkbox"/> Regulation (EC) No. 642/2009 | |

2011/65/EU-RoHS Directive

Ver. 130208

CE marking



(EC conformity marking)

Position : CEO

Name : **Jerry Shen**

Declaration Date: 01/08/2013

Year to begin affixing CE marking:2013

Signature : _____

EC Declaration of Conformity



We, the undersigned,

| | |
|--------------------------------------|--|
| Manufacturer: | ASUSTeK COMPUTER INC. |
| Address, City: | 4F, No. 150, LI-TE Rd., PEITOU, TAIPEI 112, TAIWAN |
| Country: | TAIWAN |
| Authorized representative in Europe: | ASUS COMPUTER GmbH |
| Address, City: | HARKORT STR. 21-23, 40880 RATINGEN |
| Country: | GERMANY |

declare the following apparatus:

| | |
|----------------|--|
| Product name : | Notebook PC |
| Model name : | X550L, A550L, K550L, F550L, R510L, P550L |

conform with the essential requirements of the following directives:

2004/108/EC-EMC Directive

| | |
|---|---|
| <input checked="" type="checkbox"/> EN 55022:2010 | <input checked="" type="checkbox"/> EN 55024:2010 |
| <input checked="" type="checkbox"/> EN 61000-3-2:2006+A2:2009 | <input checked="" type="checkbox"/> EN 61000-3-3:2008 |
| <input type="checkbox"/> EN 55013:2001+A1:2003+A2:2006 | <input type="checkbox"/> EN 55020:2007+A11:2011 |

1999/5/EC-R & TTE Directive

| | |
|--|---|
| <input checked="" type="checkbox"/> EN 300 328 V1.7.1(2006-10) | <input checked="" type="checkbox"/> EN 301 489-1 V1.9.2(2011-09) |
| <input type="checkbox"/> EN 300 440-1 V1.6.1(2010-08) | <input type="checkbox"/> EN 301 489-3 V1.4.1(2002-08) |
| <input type="checkbox"/> EN 300 440-2 V1.4.1(2010-08) | <input type="checkbox"/> EN 301 489-4 V1.3.1(2009-05) |
| <input type="checkbox"/> EN 301 511 V9.0.2(2003-03) | <input type="checkbox"/> EN 301 489-7 V1.3.1(2005-11) |
| <input type="checkbox"/> EN 301 908-1 V5.2.1(2011-05) | <input type="checkbox"/> EN 301 489-9 V1.4.1(2007-11) |
| <input type="checkbox"/> EN 301 908-2 V5.2.1(2011-07) | <input checked="" type="checkbox"/> EN 301 489-17 V2.1.1(2009-05) |
| <input type="checkbox"/> EN 301 893 V1.6.1(2011-11) | <input type="checkbox"/> EN 301 489-24 V1.5.1(2010-09) |
| <input type="checkbox"/> EN 302 544-2 V1.1.1(2009-01) | <input type="checkbox"/> EN 302 326-2 V1.2.2(2007-06) |
| <input type="checkbox"/> EN 302 623 V1.1.1(2009-01) | <input type="checkbox"/> EN 302 326-3 V1.3.1(2007-09) |
| <input type="checkbox"/> EN 300 330-1 V1.7.1(2010-02) | <input type="checkbox"/> EN 301 357-2 V1.4.1(2008-11) |
| <input type="checkbox"/> EN 300 330-2 V1.5.1(2010-02) | <input type="checkbox"/> EN 302 291-1 V1.1.1(2005-07) |
| <input type="checkbox"/> EN 50360:2001 | <input type="checkbox"/> EN 302 291-2 V1.1.1(2005-07) |
| <input type="checkbox"/> EN 62479:2010 | <input type="checkbox"/> EN 50385:2002 |
| | <input checked="" type="checkbox"/> EN 62311:2008 |

2006/95/EC-LVD Directive

| | |
|---|---|
| <input checked="" type="checkbox"/> EN 60950-1 / A12:2011 | <input type="checkbox"/> EN 60065:2002 / A12:2011 |
|---|---|

2009/125/EC-ErP Directive

| | |
|---|--|
| <input checked="" type="checkbox"/> Regulation (EC) No. 1275/2008 | <input checked="" type="checkbox"/> Regulation (EC) No. 278/2009 |
| <input type="checkbox"/> Regulation (EC) No. 642/2009 | |

2011/65/EU-RoHS Directive

Ver. 130208

CE marking



(EC conformity marking)

Position : CEO

Name : Jerry Shen

Declaration Date: 27/05/2013

Year to begin affixing CE marking: 2013

Signature : _____