

راهنمای کاربر

ZenWiFi BD4

روتر دو بانده BE3600



ASUS
IN SEARCH OF INCREDIBLE

حق نسخه برداری © ASUSTeK Computer Inc 2024. تمامی حقوق محفوظ است.

هیچ بخشی از این دفترچه راهنما (به غیر از مستندات) که توسط خریدار و برای مقاصد پشتیبان گیری نگهداری می شود) شامل محصولات و نرم افزاری که در آن شرح داده شده است، نباید بدون اجازه کتبی از "ASUS" ("ASUSTeK Computer Inc.") و به هر شکل و وسیله، باز تولید، منتقل، نسخه برداری، ذخیره سازی در سیستم بازیابی یا به زبان دیگر ترجمه شود.

ضمانت یا سرویس محصول در این شرایط تمدید نمی شود: (۱) محصول، تعمیر، دستکاری یا تغییر داده شود، مگر اینکه چنین تعمیر، دستکاری یا تغییری با اجازه کتبی ASUS باشد؛ یا (۲) شماره سریال محصول تغییر شکل داده یا از بین رفته باشد.

ASUS این دفترچه راهنما را همان طور که هست، بدون هیچ گونه ضمانتی، اعم از صریح یا ضمنی، شامل و نه محدود به ضمانت های ضمنی یا شرایط قابلیت فروش یا تناسب برای یک هدف خاص، ارائه می کند. ASUS، روسا، مقامات، کارکنان یا عاملین، تحت هیچ شرایطی مسئولیت آسیب های غیرمستقیم، خاص، حادثه ای یا پیامدی (شامل آسیب های ناشی از فقدان سود، فقدان تجارت، فقدان داده ها، ایجاد وقفه در تجارت و مانند آن)، حتی اگر ASUS در مورد احتمال چنین آسیب های ناشی از وجود نقص یا خطا در این دفترچه راهنما یا محصول مطلع شده باشد، را نمی پذیرند.

مشخصات و اطلاعاتی که در این دفترچه راهنما گنجانده شده است، فقط برای مقاصد اطلاعاتی در نظر گرفته شده اند و منوط به تغییر در هر زمان و بدون اطلاع می باشند و نباید به عنوان تعهدی برای ASUS تفسیر گردند. ASUS در قبال هرگونه بروز خطا یا عملکرد غیر دقیق که ممکن است در این دفترچه راهنما رخ دهد، شامل محصولات و نرم افزاری که در آن شرح داده شده است، مسئولیتی نخواهد داشت.

محصولات و نام شرکت هایی که در این دفترچه راهنما آمده است، ممکن است علائم تجاری یا حقوق نسخه برداری شرکت های مربوطه باشند یا نباشند و فقط برای شناسایی یا توضیح و به نفع مالک و بدون قصد نقض حقوق استفاده می شوند.

فهرست مطالب

1	آشنایی با روتر بی سیم خود	
1.1	خوش آمدید!	6
1.2	محتویات بسته	6
1.3	روتر بی سیم شما	7
1.4	تعیین محل روتر بی سیم	8
1.5	الزامات نصب	9
2	شروع به کار	
2.1	راه اندازی روتر	10
	A اتصال با سیم	11
	B اتصال بی سیم	12
2.2	تنظیم سریع اینترنت با تشخیص خودکار (QIS)	14
2.3	اتصال به شبکه بی سیم خود	16
3	پیکربندی تنظیمات کلی و تنظیمات پیشرفته	
3.1	ورود به رابط گرافیکی کاربر تحت وب	17
	3.1.1 راه اندازی تنظیمات امنیتی بی سیم	19
	3.1.2 مدیریت سرویس گیرندگان شبکه خود	20
3.2	Adaptive QoS (استفاده از مدیر ترافیک)	21
	3.2.1 مدیریت پهنای باند QoS (کیفیت سرویس)	21
3.3	مدیریت	24
	3.3.1 حالت عملکرد	24
	3.3.2 سیستم	25
	3.3.3 ارتقای نرم افزار ثابت	26
	3.3.4 Restore/Save/Upload Setting (تنظیمات بازیابی/ذخیره)	26
	بارگذاری	26
3.4	AiProtection	27
	3.4.1 محافظت از شبکه	27
	3.4.2 ایجاد نظارت های والدین	31
3.5	دیواره آتش	34

فهرست مطالب

34	موارد کلی	3.5.1
35	فیلتر کردن نشانی وب	3.5.2
36	فیلتر کردن کلمه کلیدی	3.5.3
37	فیلتر سرویس های شبکه	3.5.4
38	IPv6	3.6
39	LAN	3.7
39	LAN IP	3.7.1
40	سرور DHCP	3.7.2
42	مسیر	3.7.3
43	IPTV	3.7.4
44	شبکه	3.8
44	شبکه اصلی - فیلتر Mac	3.8.1
46	شبکه مهمان	3.8.2
46	شبکه مهمان	3.8.2.1
48	Smart Home Master	3.8.2.2
52	System Log (گزارش سیستم)	3.9
53	Traffic Analyzer (تجزیه کننده ترافیک)	3.10
54	WAN	3.11
54	اتصال به اینترنت	3.11.1
57	Dual WAN	3.11.2
58	راه اندازی پورت	3.11.3
60	سرور مجازی/هدایت پورت	3.11.4
63	DMZ	3.11.5
64	DDNS	3.11.6
65	NAT گذرگاه	3.11.7
66	بی سیم	3.12
66	WPS	3.12.1
68	رابط	3.12.2
70	RADIUS تنظیمات	3.12.3
71	Professional (حرفه ای)	3.12.4
	برنامه های کاربردی	4
74	Device Discovery (شناسایی دستگاه)	4.1
74	بازیابی نرم افزار	4.2

فهرست مطالب

5 عیب یابی

76 5.1 عیب یابی اولیه

79 5.2 سوالات رایج

پیوست ها

97 اعلامیه های ایمنی

99 سرویس و پشتیبانی

1 آشنایی با روتر بی سیم خود

1.1 خوش آمدید!

به خاطر خرید روتر بی سیم ASUS ZenWiFi BD4 از شما متشکریم! ZenWiFi BD4 با تک رنگ متالیک روی یک شاسی سفید ساده، دارای دو باند 2.4 و 5 گیگاهرتزی است که بی رقیب پخش جریانی HD بی سیم را به راحتی امکان پذیر کرده است؛ سرور SMB، سرور UPnP AV، و سرور FTP برای اشتراک گذاری 24 ساعت و هر روزه فایل‌ها؛ قابلیت اداره 300,000 جلسه؛ و فناوری شبکه سبز ASUS است، که راهکاری برای صرفه‌جویی در انرژی تا 70% ارائه می‌دهد.

1.2 محتویات بسته

- | | |
|---|---|
| <input checked="" type="checkbox"/> روتر بی سیم ZenWiFi BD4 | <input checked="" type="checkbox"/> کابل شبکه (RJ-45) |
| <input checked="" type="checkbox"/> آداپتور برق متناوب | <input checked="" type="checkbox"/> راهنمای شروع سریع |
| <input checked="" type="checkbox"/> کارت ضمانت | |

تذکرها:

- اگر هر یک از اقلام آسیب دیده یا مفقود شده، برای سؤالات فنی و پشتیبانی با ASUS تماس بگیرید. **Service and Support** (سرویس و پشتیبانی) در پشت این دفترچه راهنمای کاربر مراجعه کنید.
- در صورت نیاز آتی به سرویس های ضمانت، از قبیل تعمیر یا تعویض، مواد بستهبندی اصلی را نگهداری کنید.

1.3 روتر بی سیم شما

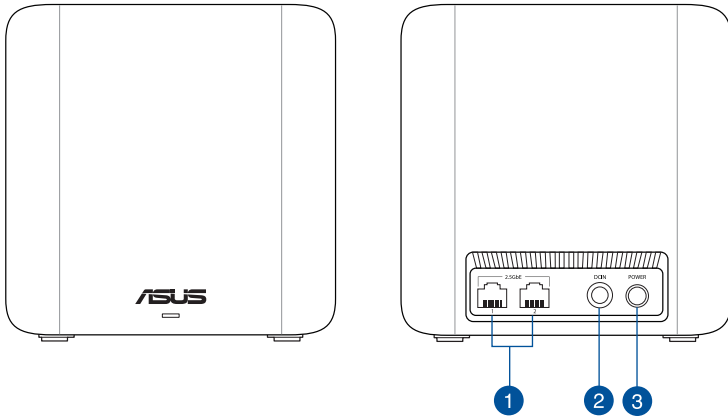

1 پورت های 2.5GbE (تشخیص خودکار WAN/LAN)

برای برقراری اتصال 2.5GbE WAN/LAN، کابل های شبکه را داخل این پورت ها قرار دهید.

2 پورت برق (ورودی برق مستقیم)

آداپتور برق متناوب موجود را داخل این پورت قرار دهید و روتر خود را به یک منبع برق وصل کنید.

3 سویچ روشن/خاموش

این دکمه را برای روشن یا خاموش کردن سیستم فشار دهید.

تذکرها:

- فقط از آداپتوری که در بسته بندی قرار دارد استفاده کنید. استفاده از سایر آداپتورها ممکن است به دستگاه آسیب برساند.

مشخصات:

آداپتور برق مستقیم		خروجی برق مستقیم: +12 ولت با جریان حداکثر 1.5 آمپر	
دمای کارکرد	40°C~0	نگهداری	70°C~0
رطوبت کارکرد	90%~50	نگهداری	90%~20

1.4 تعیین محل روتر بی سیم

برای بهترین انتقال سیگنال بی سیم بین روتر بی سیم و دستگاه های شبکه متصل به آن، مطمئن شوید که:

- روتر بی سیم را جهت ایجاد حداکثر پوشش بی سیم برای دستگاه های شبکه در مرکز محل قرار دهید.
- دستگاه را دور از موانع فلزی و همچنین دور از نور مستقیم خورشید نگه دارید.
- دستگاه را دور از دستگاه های 802.11g یا دستگاه های Wi-Fi فقط 20 مگاهرتز، لوازم رایانه ای 2.4 گیگاهرتز، دستگاه های بلوتوث، تلفن های بی سیم، میبل ها، موتورهای قوی، لامپ های فلورسنت، مایکروفر، یخچال و سایر تجهیزات صنعتی نگه دارید تا از تداخل یا افت سیگنال جلوگیری شود.
- همیشه به جدیدترین نرم افزار ثابت به روزرسانی کنید. به وبسایت ASUS به نشانی <http://www.asus.com> مراجعه کنید تا جدیدترین به روزرسانی های نرم افزار ثابت را دریافت کنید.

1.5 الزامات نصب

- برای راه‌اندازی شبکه بی‌سیم خود، به یک رایانه با الزامات زیر نیاز دارید:
- پورت اترنت RJ-45 (10Base-T/100Base-TX/1000Base-TX) (LAN)
- قابلیت IEEE 802.11a/b/g/n/ac بی‌سیم
- نصب بودن سرویس TCP/IP
- مرورگر وب نظیر Internet Explorer، Firefox، Safari یا Google Chrome

تذکرها:

- اگر رایانه شما دارای قابلیت بی‌سیم نیست، می‌توانید یک آداپتور IEEE 802.11a/b/g/n/ac/ax به رایانه خود وصل کنید تا بتوانید به شبکه متصل شوید.
- با فناوری دو بانده، روتر بی‌سیم همزمان از سیگنال‌های 2.4 گیگاهرتز و 5 گیگاهرتز پشتیبانی می‌کند. این به شما امکان می‌دهد فعالیت‌های مربوط به اینترنت را مانند جستجو در اینترنت یا خواندن/نوشتن ایمیل با استفاده از باند 2.4 گیگاهرتز انجام دهید و در عین حال فایل‌های با کیفیت صوتی/تصویری را مانند فیلم یا موسیقی با استفاده از باند 5 گیگاهرتز پخش کنید.
- برخی دستگاه‌های IEEE 802.11n که می‌خواهید به شبکه خود وصل کنید ممکن است از باند 5 گیگاهرتز پشتیبانی نکنند. برای اطلاع از مشخصات به دفترچه راهنمای دستگاه مراجعه کنید.
- طول کابل‌های اترنت RJ-45 که برای متصل کردن دستگاه‌های شبکه استفاده خواهند شد، نباید از 100 متر بیشتر باشد.

مهم!

- بعضی از آداپتورهای بی‌سیم ممکن است مشکل اتصال به 802.11ax WiFi APs داشته باشند.
- اگر با چنین مشکلی مواجه هستید، لطفاً درایور را به جدیدترین نسخه به روز رسانی کنید. به سایت پشتیبانی رسمی سازنده مراجعه کنید که درایورهای نرم‌افزار، به روزرسانی‌ها، و سایر اطلاعات مرتبط موجود است.

• Realtek: <https://www.realtek.com/en/downloads>

• Mediatek: <https://www.mediatek.com/products/connectivity-and-networking/broadband-wifi>

• Intel: <https://downloadcenter.intel.com/>

2 شروع به کار

2.1 راه اندازی روتر

مهم!

- برای جلوگیری از بروز اشکالات احتمالی راه اندازی، هنگام راه اندازی روتر بی‌سیم، از یک اتصال باسیم استفاده کنید.
- پیش از راه اندازی روتر بی‌سیم ASUS خود، موارد زیر را انجام دهید:
- اگر یک روتر موجود را تعویض می کنید، اتصال آن را از شبکه قطع کنید.
- کابل ها/سیم ها را از مودم تنظیم شده کنونی جدا کنید. اگر مودم شما دارای باتری پشتیبان است، آن را نیز جدا کنید.
- مودم کابلی و رایانه خود را مجدداً راه اندازی کنید (توصیه می شود).

هشدار!



- سیم برق باید به پریزی که دارای اتصال مناسب به زمین باشد وصل شود. دستگاه را فقط به پریزی در نزدیک خودتان وصل کنید که به راحتی قابل دسترسی باشد.
- اگر آداپتور شکسته است، خودتان آن را تعمیر نکنید. با تکنیسین مجرب خدمات یا فروشنده خود تماس بگیرید.
- از سیم برق، وسیله های جانبی، یا سایر وسیله های خراب استفاده نکنید.
- این دستگاه را در ارتفاع بیشتر از 2 متر نصب نکنید.
- از این دستگاه در محیط هایی که دمای بین 0 درجه سانتی گراد (32 درجه فارنهایت) و 40 درجه سانتی گراد (104 درجه فارنهایت) دارند استفاده کنید.

A اتصال با سیم

نکته: می توانید از کابل مستقیم یا کابل کراس برای اتصال با سیم استفاده کنید.

برای راه اندازی روتر بی سیم خود با استفاده از یک اتصال با سیم:

1. روتر را به پریز برق وصل کنید و آن را روشن کنید. کابل شبکه را از کامپیوتر به پورت 2.5GbE روی روتر وصل کنید.

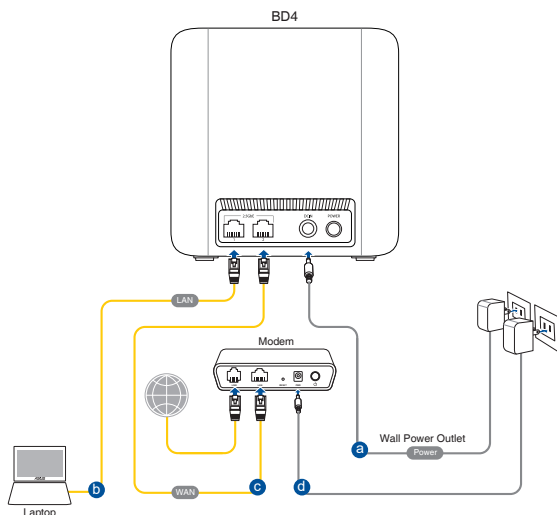

2. وقتی مرورگر وب را باز می کنید، GUI به صورت خودکار راه اندازی می شود. اگر به صورت خودکار راه اندازی نشد، به سایت <http://www.asusrouter.com> وارد شوید.
3. یک رمز عبور برای روتر تنظیم کنید تا از دسترسی غیرمجاز جلوگیری شود.

B اتصال بی سیم

برای راه اندازی روتر بی سیم خود با استفاده از یک اتصال بی سیم:
1. روتر را به پریز برق وصل کنید و آن را روشن کنید.

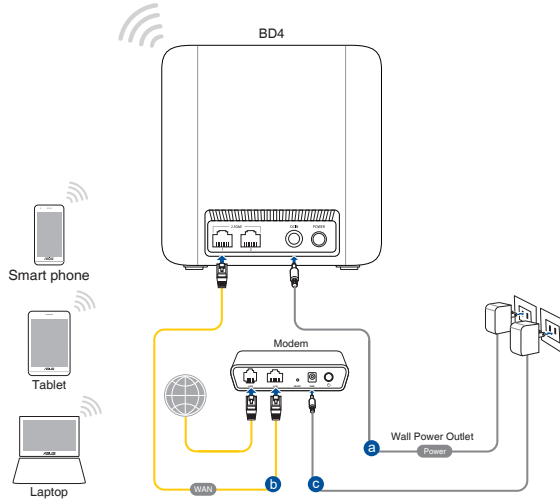

2. به نام شبکه (SSID) نمایش داده شده بر روی برچسب محصول در پشت روتر وصل شوید. برای اینکه ایمنی شبکه بهتری داشته باشید، از یک SSID غیر تکراری استفاده کنید و رمز عبوری را به آن اختصاص دهید.

نام (SSID) Wi-Fi: ASUS_XX

* **XX** دو رقم آخر آدرس MAC 2.4 گیگاهرتز است. آن را می توانید روی برچسب موجود در پشت روتر مشاهده کنید.

3. آبعد از اتصال، وقتی مرورگر وب را باز می کنید، GUI به صورت خودکار راه اندازی می شود. اگر به صورت خودکار راه اندازی نشد، به سایت <http://www.asusrouter.com> وارد شوید.

4. یک رمز عبور برای روتر تنظیم کنید تا از دسترسی غیرمجاز جلوگیری شود.

تذکرها:

برای اطلاع از جزئیات اتصال به یک شبکه بی سیم، به دفترچه راهنمای کاربر
آداپتور WLAN مراجعه کنید.

برای تغییر تنظیمات امنیتی شبکه خود، به بخش **3.1.1 تغییر تنظیمات امنیتی بی
سیم** این دفترچه راهنمای کاربر مراجعه کنید.

2.2 تنظیم سریع اینترنت با تشخیص خودکار (QIS)

عملکرد تنظیم اینترنت سریع (QIS) شما را راهنمایی می کند تا به سرعت اتصال اینترنت را برقرار کنید.

نکته: وقتی برای اولین بار اتصال اینترنت را برقرار می کنید، دکمه بازنشانی را روی روتر بی سیم فشار دهید تا تنظیمات به موارد پیش فرض کارخانه بازگردد.

برای استفاده از QIS با تشخیص خودکار:

1. یک مرورگر وب را باز کنید. به ASUS Setup Wizard (راه اندازی اینترنتی سریع) هدایت می شوید. در غیر اینصورت به صورت دستی آدرس <http://www.asusrouter.com> را وارد کنید.
2. روتر بی سیم به صورت خودکار تشخیص می دهد که آیا نوع اتصال ISP یکی از این موارد است: **Dynamic IP، PPPoE، PPTP و L2TP**. اطلاعات لازم برای نوع اتصال ISP را وارد کنید.

مهم! اطلاعات لازم مربوط به نوع اتصال اینترنتی را از ISP خودتان بپرسید.

نکته:

- تشخیص خودکار نوع اتصال ISP شما زمانی انجام می شود که روتر بی سیم را برای اولین بار پیکربندی می کنید یا زمانی که روتر بی سیم به تنظیمات پیش فرض خود باز می گردد.
- اگر QIS نتواند نوع اتصال اینترنت شما را شناسایی کند، روی "Skip to manual setting" کلیک کنید و به صورت دستی تنظیمات اتصالتان را پیکربندی کنید.

3. نام شبکه بی سیم (SSID) و کلید امنیتی برای اتصال بی سیم شبکه WiFi 7 خود را تعیین کنید. بعد از پایان کار روی **Apply (اعمال)** کلیک کنید.



4. در صفحه **Login Information Setup** (راه اندازی اطلاعات ورود به سیستم)، رمز عبور ورود به سیستم روتر را تغییر دهید تا به روتر بی سیم دسترسی غیرمجاز وجود نداشته باشد.

نکته: نام کاربری و رمز عبور ورود به سیستم روتر بی سیم با نام شبکه WiFi (SSID) و کلید ایمنی متفاوت است. نام کاربری و رمز عبور ورود به سیستم روتر بی سیم به شما امکان می دهد به Web GUI وارد شوید تا تنظیمات روتر بی سیم را پیکربندی کنید. نام شبکه WiFi (SSID) و کلید ایمنی به دستگاه های Wi-Fi اجازه می دهد وارد سیستم شوند و به شبکه WiFi شما متصل شوند.

2.3 اتصال به شبکه بی سیم خود

پس از تنظیم روتر بی سیم خود از طریق QIS، می توانید رایانه خود یا سایر دستگاه‌های هوشمند را به شبکه بی سیم خود وصل کنید.

برای اتصال به شبکه خود:

1. در رایانه خود، روی نماد شبکه  در ناحیه اعلان کلیک کنید تا شبکه های بی سیم موجود نمایش داده شود.
2. شبکه بی سیمی که می خواهید به آن وصل شوید را انتخاب کنید، سپس روی **Connect (اتصال)** کلیک کنید.
3. ممکن است لازم باشد کلید امنیتی شبکه را برای یک شبکه بی سیم ایمن وارد کنید، سپس روی **OK (تأیید)** کلیک کنید.
4. صبر کنید تا رایانه شما به طور موفقیت آمیز به شبکه بی سیم متصل شود. وضعیت اتصال نمایش داده می شود و نماد شبکه وضعیت  متصل شده را نشان می دهد.

تذکرها:

- برای اطلاع از جزئیات بیشتر درباره پیکربندی تنظیمات شبکه بی سیم خود به فصلهای بعد مراجعه کنید.
 - برای اطلاعات بیشتر درباره اتصال آن به شبکه بی سیم خود به دفترچه راهنمای کاربر دستگاه خود مراجعه کنید.
-

3 پیکربندی تنظیمات کلی و تنظیمات پیشرفته

3.1 ورود به رابط گرافیکی کاربر تحت وب

روتر بی سیم ASUS دارای رابط کاربر گرافیکی وب تعاملی (GUI) است که با آن می توانید به سادگی ویژگی های مختل را از طریق مرورگر وب، مانند Internet Explorer، Firefox، Safari یا Google Chrome تنظیم کنید.

نکته: این ویژگیها ممکن است در نسخه های مختلف نرم افزار ثابت متفاوت باشند.

برای ورود به رابط گرافیکی کاربر تحت وب:

1. مرورگر وب خود را باز کنید، نشانی IP پیش فرض روتر بی سیم خود را به صورت دستی وارد کنید: <http://www.asusrouter.com> شوید.
2. در صفحه ورود، نام کاربری و رمز عبوری را که در قسمت **2.2 Quick Internet Setup (QIS) with Auto-dection** راه اندازی سریع اینترنتی (QIS) با تشخیص خودکار تنظیم کرده اید وارد کنید.
3. اکنون می توانید از رابط گرافیکی کاربر تحت وب برای پیکربندی تنظیمات مختلف روتر بی سیم ASUS خود استفاده کنید.



*.تسا عجم کی طوف ری صورت نی ا

نکته: اگر برای اولین بار به رابط گرافیکی کاربر تحت وب وارد می شوید، به طور خودکار وارد صفحه راه اندازی سریع اینترنت (QIS) می شوید.

3.1.1 راه اندازی تنظیمات امنیتی بی سیم

برای محافظت از شبکه بی سیم خود در برابر دسترسی غیرمجاز، باید تنظیمات امنیتی آن را پیکربندی کنید.

برای راه اندازی تنظیمات امنیتی بی سیم:

1. از پنل پیمایش، به **General (موارد کلی) < Network Map (نقشه شبکه)** بروید.
2. شبکه را انتخاب کنید و می‌توانید تنظیمات امنیتی بی سیم مانند SSID، سطح امنیت، و تنظیمات رمزگذاری را پیکربندی کنید.

نکته: می‌توانید تنظیمات امنیتی بی سیم مختلفی را برای باندهای 2.4 گیگاهرتز و 5 گیگاهرتز ایجاد کنید.

تنظیمات امنیتی 2.4 گیگاهرتز/ 5 گیگاهرتز تنظیمات امنیتی

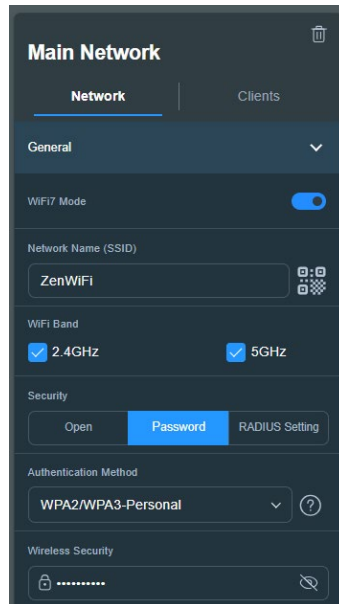

3. در قسمت **Network Name (نام شبکه) (SSID)**، نام خاصی را برای شبکه بی سیم خود وارد کنید.

4. از فهرست بازشوی رمزگذاری WEP (حریم خصوصی معادل سیم دار)، روش تأیید را برای شبکه بی‌سیم خود انتخاب کنید.

مهم! استاندارد IEEE 802.11n/ac/ax مانع از کاربرد خروجی بالا به عنوان رمز پخش تکی با WEP یا WPA-TKIP می‌شود. اگر از این روشهای رمزگذاری استفاده کنید، سرعت داده‌های شما تا حد اتصال IEEE 802.11g تا 54 مگابیت در ثانیه کاهش می‌یابد.

5. رمز عبور امنیتی را وارد کنید.
6. پس از انجام کار روی **Apply** (به کارگیری) کلیک کنید.

3.1.2 مدیریت سرویس گیرندگان شبکه خود



برای مدیریت سرویس گیرندگان شبکه خود:

1. از پنل پیمایش، به زبانه **General** (موارد کلی) < **Network Map** (نقشه شبکه) بروید.
2. در صفحه **Network Map** (نقشه شبکه) نماد **Clients status** (سرویس گیرندگان) را برای نمایش اطلاعات سرویس گیرنده شبکه خود انتخاب کنید.
3. برای مسدود کردن دسترسی یک سرویس گیرنده به شبکه خود، سرویس گیرنده را انتخاب کنید و روی **block** (مسدود) کلیک کنید.

3.2 Adaptive QoS (استفاده از مدیر ترافیک)

3.2.1 مدیریت پهنای باند QoS (کیفیت سرویس)

کیفیت سرویس (QoS) به شما امکان می دهد اولویت پهنای باند را تنظیم کنید و ترافیک شبکه را مدیریت کنید.

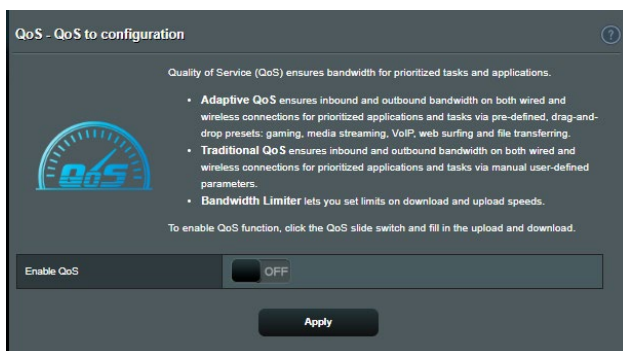

برای تنظیم اولویت پهنای باند:

1. از صفحه پیمایش به برگه **General** (موارد کلی) < **Adaptive QoS** (استفاده از مدیر ترافیک) < **QoS** بروید.
2. برای فعال کردن QoS روی **ON** (روشن) کلیک کنید. قسمت های پهنای باند آپلود و دانلود را پر کنید.

توجه: اطلاعات پهنای باند را از ISP خودتان دریافت کنید.

3. روی **Save** (ذخیره) کلیک کنید.

توجه: **User Specify Rule List** (لیست قوانین خاص کاربر) برای تنظیمات پیشرفته است. اگر می خواهید برنامه های خاص شبکه و سرویس های شبکه را اولویت بندی کنید، **User-defined QoS rules** (قوانین QoS تعریف شده توسط کاربر) یا **User-defined Priority** (اولویت تعریف شده توسط کاربر) را از لیست کشویی در گوشه بالا سمت راست انتخاب کنید.

4. در صفحه **user-defined QoS rules** (قوانین QoS تعریف شده توسط کاربر) چهار نوع سرویس آنلاین پیش فرض وجود دارد، جستجوی وب، HTTP و انتقال فایل. سرویس دلخواهتان را انتخاب کنید، قسمت های **Source IP or MAC** (منبع یا MAC)، **Port** (پورت مقصد)، **Protocol** (پروتکل)، **Transferred** (منتقل شده) و **Priority** (اولویت) را پر کنید و سپس روی **Apply** (اعمال) کلیک کنید. اطلاعات در صفحه قوانین QoS بیکربندی می شود.

نکته:

- برای پر کردن IP منبع یا MAC، می توانید:
 - (a) یک آدرس IP خاص مانند «192.168.122.1» را وارد کنید.
 - (b) آدرس های IP را که در یک ماسک فرعی یا مخزن IP مشابه هستند وارد کنید، مانند «*.*.*.192.168.123» یا «*.*.*.192.168.*».
 - (c) همه آدرس های IP را مثل «*.*.*.*» وارد کنید یا آن قسمت را خالی بگذارید.
 - (d) فرمت آدرس MAC شش گروه از رقم های شانزده شانزدهمی است که با دو نقطه (:) از یکدیگر جدا می شوند و به ترتیب ارسال هستند (مثل aa:bc:ef:12:34:56)
- برای محدوده پورت مبدأ یا مقصد، می توانید این کارها را انجام دهید:
 - (a) یک پورت خاص مثل «95» وارد کنید.
 - (b) پورت ها را در یک محدوده وارد کنید، مثل «103:315»، «<100» یا «>65535».
- ستون **Transferred** (منتقل شده) حاوی اطلاعاتی درباره ترافیک جریان بالا و پایین (ترافیک شبکه خروجی و ورودی) برای یک قسمت است. در این ستون می توانید محدودیت ترافیک شبکه (به کیلوبایت) را برای یک سرویس خاص تنظیم کنید تا اولویت هایی خاص برای سرویس اختصاص داده شده به یک پورت خاص ایجاد شوند. مثلاً اگر دو کلاینت شبکه 1 PC و 2 PC هستند، هر دو به اینترنت دسترسی دارند (تنظیم شده در پورت 80) اما 1 PC به دلیل کارهای دانلود از حد ترافیک شبکه فراتر می رود، 1 PC اولویت پایین تری دارد. اگر نمی خواهید محدودیت ترافیک را تنظیم کنید، آن را خالی بگذارید.

5. در صفحه **User-defined Priority** (اولویت تعریف شده توسط کاربر) می توانید برنامه های شبکه یا دستگاه ها را اولویت بندی کنید تا در پنج سطح در لیست کشویی **user-defined QoS rules** (قوانین QoS تعریف شده توسط کاربر) قرار بگیرند. بر اساس سطح اولویت، می توانید از روش های زیر برای ارسال بسته های داده استفاده کنید:

- ترتیب بسته های شبکه جریان بالا که به اینترنت ارسال می شوند را تغییر دهید.

• در جدول **Upload Bandwidth** (پهنای باند آپلود)، **Minimum Reserved Bandwidth** (حداقل پهنای باند رزرو شده) و **Maximum Bandwidth Limit** (حداکثر محدودیت پهنای باند) را برای چندین برنامه شبکه با سطوح اولویت مختلف تنظیم کنید. درصدها نشان دهنده میزان پهنای باند آپلود است که برای برنامه های خاص شبکه در دسترس هستند.

نکته:

- بسته های دارای اولویت کم کنار گذاشته می شوند تا انتقال بسته هایی با اولویت بالا حتماً انجام شود.
- در جدول **Download Bandwidth** (پهنای باند دانلود)، **Maximum Bandwidth Limit** (حداکثر محدودیت پهنای باند) را برای چندین برنامه شبکه به ترتیب تنظیم کنید. هرچه بسته جریان بالا اولویت بیشتری داشته باشد، اولویت بسته جریان پایین بیشتر می شود.
- اگر هیچ بسته ای از برنامه های دارای اولویت بالا ارسال نشود، سرعت کامل انتقال اتصال اینترنتی برای بسته هایی با اولویت کم استفاده می شود.

6. بسته دارای بالاترین اولویت را تنظیم کنید. برای اینکه تجربه بازی آنلاین خوب و راحتی داشته باشید، می توانید SYN، ACK و ICMP را به عنوان بسته های دارای بالاترین اولویت تنظیم کنید.

توجه: حتماً ابتدا QoS را تنظیم و راه اندازی کنید و سپس محدودیت های سرعت آپلود و دانلود را تنظیم کنید.

مدیریت 3.3

3.3.1 حالت عملکرد

صفحه حالت عملکرد این امکان را به شما می دهد که حالت مناسب شبکه را انتخاب کنید.

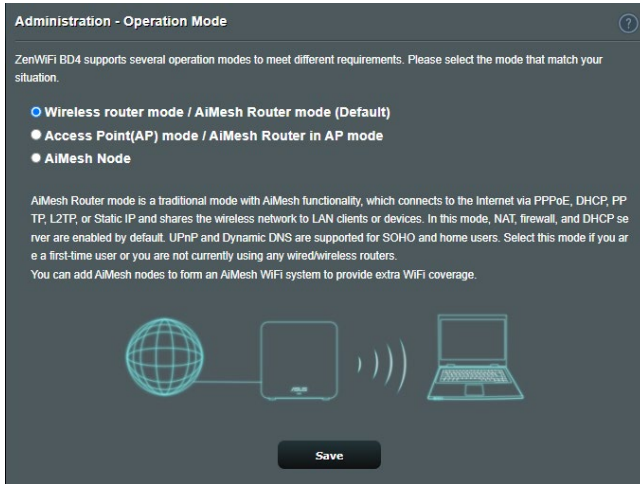

برای راه اندازی حالت عملکرد:

1. از پنل پیمایش، به **Advanced Settings (تنظیمات پیشرفته)** < **Administration (مدیریت)** < زبانه **Operation Mode (حالت عملکرد)** بروید.

2. یکی از این حالت های عملکرد را انتخاب کنید:

- **حالت روتر بی سیم (پیش فرض):** در حالت روتر بی سیم، روتر بی سیم به اینترنت متصل می شود و دسترسی اینترنتی به دستگاه های موجود در شبکه محلی خود را فراهم می کند.
- **حالت نقطه دسترسی:** در این حالت روتر، شبکه بی سیم جدیدی روی شبکه موجود ایجاد می کند.

• **AiMesh Node:** می توانید ZenWiFi BD4 را به عنوان گره AiMesh تنظیم کنید تا پوشش WiFi روترهای AiMesh موجود افزایش یابد.

3. روی **Apply (به کارگیری)** کلیک کنید.

نکته: وقتی حالت ها را تغییر دهید روتر دوباره راه اندازی می شود.

3.3.2 سیستم

صفحه **System (سیستم)** این امکان را به شما می دهد تا تنظیمات روتر بی سیم را پیکربندی کنید.

برای راه اندازی تنظیمات سیستم:

1. از پنل پیمایش، به **Advanced Settings (تنظیمات پیشرفته)** < **Administration (مدیریت)** < زبانه **System (سیستم)** بروید.
2. می توانید تنظیمات زیر را پیکربندی کنید:
 - **Change router login password (رمز عبور ورود روتر را تغییر دهید):** می توانید رمز عبور و نام ورود روتر بی سیم را با وارد کردن نام و رمز عبور جدید، تغییر دهید.
 - **عملکرد دکمه WPS:** دکمه فیزیکی WPS روی روتر بی سیم برای فعال کردن WPS استفاده می شود.
 - **Time Zone (منطقه زمانی):** برای شبکه خود منطقه زمانی انتخاب کنید.
 - **NTP Server (سرور NTP):** روتر بی سیم برای یکسان کردن زمان به سرور NTP (پروتکل زمان شبکه) دسترسی پیدا می کند.
 - **Enable Telnet (فعال کردن تلنت):** برای فعال کردن خدمات تلنت روی شبکه، روی **Yes (بله)** کلیک کنید. برای غیر فعال کردن تلنت روی **No (خیر)** کلیک کنید.
 - **Authentication Method (روش تأیید):** می توانید برای ایمن کردن دسترسی به روتر HTTP، HTTPS یا هر دو پروتکل را انتخاب کنید.
 - **Enable Web Access from WAN (فعال کردن دسترسی به وب از WAN):** برای اینکه دستگاه های خارج از شبکه بتوانند به تنظیمات GUI روتر بی سیم دسترسی داشته باشند، **Yes (بله)** را انتخاب کنید. برای جلوگیری از دسترسی **No (خیر)** را انتخاب کنید.
 - **امکان دسترسی تنها به آدرس IP تعیین شده:** اگر می خواهید آدرس های IP دستگاه هایی که امکان دسترسی به تنظیمات روتر بی سیم GUI از طریق WAN را دارند، تعیین کنید روی **Yes (بله)** کلیک کنید.
3. روی **Apply (به کارگیری)** کلیک کنید.

3.3.3 ارتقای نرم افزار ثابت

نکته: از وب سایت ASUS به نشانی <http://www.asus.com> جدیدترین نرم افزار ثابت را دانلود کنید.

برای ارتقای نرم افزار ثابت:

1. از پنل پیمایش، به **Advanced Settings (تنظیمات پیشرفته)** < **Administration (مدیریت)** < زبانه **Firmware Upgrade (ارتقای نرم افزار ثابت)** بروید.
2. در قسمت **Firmware Version (نسخه نرم افزار)**، روی **Check (بررسی)** کلیک کنید تا فایل دانلود شده را ببابید.
3. روی **Upload (بارگذاری)** کلیک کنید.

تذکرها:

- وقتی فرآیند ارتقا کامل شد، چند لحظه صبر کنید تا سیستم دوباره راه اندازی شود.
- اگر فرآیند ارتقا با مشکل مواجه شد، روتر بی سیم به طور خودکار به حالت نجات می رود و نشانگر LED روی پنل جلو به آهستگی شروع به چشمک زدن می کند. برای بهبود بخشیدن و بازیابی سیستم، به بخش **4.2 بازیابی نرم افزار ثابت** مراجعه کنید.

3.3.4 Restore/Save/Upload Setting (تنظیمات بازیابی/ذخیره/بارگذاری)

برای بازیابی یا ذخیره یا بارگذاری تنظیمات روتر بی سیم:

1. از پنل پیمایش، به **Advanced Settings (تنظیمات پیشرفته)** < **Administration (مدیریت)** < **Restore/Save/Upload Setting (بازیابی یا ذخیره یا بارگذاری تنظیمات)** بروید.
2. وظایفی را که می خواهید انجام دهید، انتخاب کنید:
 - برای بازیابی تنظیمات کارخانه پیش فرض، روی **Restore (بازیابی)** کلیک کنید سپس در پیام تأیید روی **OK (تأیید)** کلیک کنید.
 - برای ذخیره تنظیمات کنونی سیستم، روی **Save setting (ذخیره تنظیمات)** کلیک کنید، به پوشه‌ای بروید که می‌خواهید فایل را در آنجا ذخیره کنید و روی **Save (ذخیره)** کلیک کنید.
 - برای بازیابی از فایل تنظیمات ذخیره شده سیستم، روی **Upload (بارگذاری)** کلیک کنید تا فایل را قرار دهید، سپس روی **Open (کنید)** کلیک کنید.

مهم! اگر با مشکلی مواجه شدید، جدیدترین نسخه نرم افزار را بارگذاری کنید و تنظیمات جدید را بیکربندی کنید. روتر را به تنظیمات پیش فرض بازیابی نکنید.

AiProtection 3.4

AiProtection نظارت بلادرنگ را برای شناسایی بدافزار، جاسوس افزار، و دسترسی ناخواسته ارائه می دهد. همچنین وبسایت ها و برنامه های ناخواسته را فیلتر می کند و به شما امکان می دهد مدتی را که یک دستگاه متصل شده می تواند به اینترنت دسترسی داشته باشد مشخص کنید.

3.4.1 محافظت از شبکه

محافظت شبکه مانع سوء استفاده از شبکه می شود و شبکه شما را در برابر دسترسی ناخواسته محافظت می کند.

The screenshot displays the AiProtection control panel. At the top, it states "Network Protection with Trend Micro protects against network exploits to secure your network from unwanted access." Below this is a diagram of a network setup with a router (1), a globe (2), and a smartphone/laptop (3). A toggle switch for "Enabled AiProtection" is currently set to "OFF".

Feature	Description	Status	Alert
Router Security Assessment	Scan your router to find vulnerabilities and offer available options to enhance your devices protection.	OFF	1 Danger
Malicious Sites Blocking	Restrict access to known malicious websites to protect your network from malware, phishing, spam, adware, hacking, and ransomware attacks.	ON	0 Protection
Two-Way IPS	The Two-Way Intrusion Prevention System protects any device connected to the network from spam or DDoS attacks. It also blocks malicious incoming packets to protect your router from network vulnerability attacks, such as Shellshocked, Heartbleed, Bitcoin mining, and ransomware. Additionally, Two-Way IPS detects suspicious outgoing packets from infected devices and avoids botnet attacks.	ON	0 Protection
Infected Device Prevention and Blocking	This feature prevents infected devices from being enslaved by botnets or zombie attacks which might steal your personal information or attack other devices.	ON	0 Protection

At the bottom right, there is an "Alert Preference" button.

پیکربندی محافظت شبکه

برای پیکربندی محافظت شبکه:

1. از پنل پیمایش، به **General** (موارد کلی) < **AiProtection** بروید.
2. از صفحه اصلی **AiProtection**، روی **Network Protection** (محافظت شبکه) کلیک کنید.
3. از زبانه **Network Protection** (محافظت شبکه) روی **Scan** (پویش) کلیک کنید.

پس از انجام پویش، این برنامه نتایج را روی صفحه **Router Security Assessment** (ارزیابی امنیت روتر) نمایش می دهد.

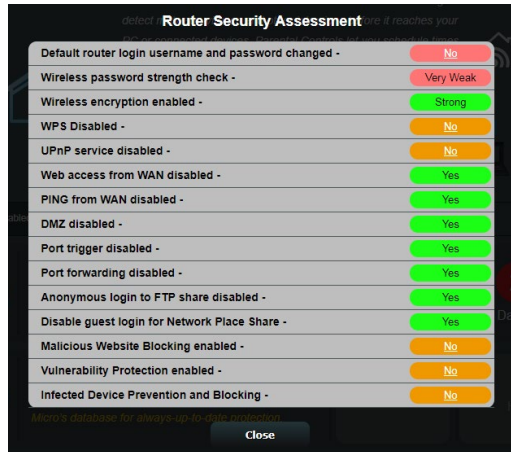

مهم! موارد مشخص شده با **Yes** (بله) در صفحه **Router Security Assessment** (ارزیابی امنیت روتر) دارای وضعیت ایمن محسوب می شوند. اکیداً توصیه می شود موارد مشخص شده با **No** (خیر)، **Weak** (ضعیف)، یا **Very Weak** (بسیار ضعیف) بر آن اساس پیکربندی شوند.

4. (اختباری) از صفحه **Router Security Assessment** (ارزیابی امنیت روتر) به طور دستی موارد مشخص شده با **No** (خیر)، **Weak** (ضعیف)، یا **Very Weak** (بسیار ضعیف) را پیکربندی کنید. بدین منظور:
الف. روی یک مورد کلیک کنید.

نکته: وقتی روی یک مورد کلیک می کنید، برنامه شما را به صفحه تنظیمات آن مورد هدایت می کند.

ب. از صفحه تنظیمات امنیتی آن مورد، پیکربندی و تنظیمات لازم را انجام دهید و پس از انجام روی **Apply** (به کارگیری) کلیک کنید.

پ. به صفحه **Router Security Assessment** (ارزیابی امنیت روتر) بروید و برای خروج از صفحه روی **Close** (بستن) کلیک کنید.

5. برای پیکربندی خودکار تنظیمات امنیتی، روی **Secure Your Router** (ایمن کردن روتر خود) کلیک کنید.

6. وقتی یک پیام ظاهر می شود، روی **OK** (تأیید) کلیک کنید.

Malicious Sites Blocking (مسدود کردن سایت های مخرب)

این ویژگی دسترسی به وبسایت های شناخته شده مخرب در پایگاه داده های ابری را برای ایجاد محافظت همیشه به روز محدود می کند.

نکته: این عملکرد در صورتی که **Router Weakness Scan** (پویش ضعف روتر) را اجرا کنید به طور خودکار فعال می شود.

برای فعال کردن انسداد سایت های مخرب:

1. از پنل پیمایش، به **General** (موارد کلی) < **AiProtection** بروید.
2. از صفحه اصلی **AiProtection**، روی **Network Protection** (محافظت شبکه) کلیک کنید.
3. از قاب **Malicious Sites Blocking** (مسدود کردن سایت های مخرب) روی **ON** (روشن) کلیک کنید.

Two-Way IPS (دوطرفه IPS)

Two-Way IPS (سیستم دفع تداخل) با مسدود کردن بسته های ورودی مشکوک و همچنین شناسایی بسته های خروجی مشکوک، از روتر در برابر حمله های شبکه محافظت می کند.

نکته: این عملکرد در صورتی که **Router Weakness Scan** (پویش ضعف روتر) را اجرا کنید به طور خودکار فعال می شود.

برای فعال کردن **IPS** دوطرفه:

1. از پنل پیمایش، به **General** (موارد کلی) < **AiProtection** بروید.
2. از صفحه اصلی **AiProtection**، روی **Network Protection** (محافظت شبکه) کلیک کنید.
3. از قاب **Two-Way IPS** (دوطرفه IPS) روی **ON** (روشن) کلیک کنید.

Infected Device Prevention and Blocking (جلوگیری و انسداد دستگاه آلوده)

این ویژگی مانع از تبادل اطلاعات شخصی یا وضعیت آلوده توسط دستگاه های آلوده با طرف های بیرونی می شود.

نکته: این عملکرد در صورتی که **Router Weakness Scan** (پوشش ضعف روتر) را اجرا کنید به طور خودکار فعال می شود.

برای فعال کردن جلوگیری و انسداد دستگاه آلوده:

1. از پنل پیمایش، به **General** (موارد کلی) < **AiProtection** بروید.
2. از صفحه اصلی **AiProtection**، روی **Network Protection** (محافظت شبکه) کلیک کنید.
3. از قاب **Infected Device Prevention and Blocking** (جلوگیری و انسداد دستگاه آلوده) روی **ON** (روشن) کلیک کنید.

برای پیگیری و انسداد دستگاه آلوده:

1. از قاب **Infected Device Prevention and Blocking** (جلوگیری و انسداد دستگاه آلوده) روی **Alert Preference** (ترجیحات هشدار) کلیک کنید.
2. ارائه دهنده ایمیل، حساب ایمیل، و رمز عبور را انتخاب یا وارد کنید و روی **Apply** (به کارگیری) کلیک کنید.

3.4.2 ایجاد نظارت های والدین

نظارت های والدین به شما امکان می دهد زمان دسترسی به اینترنت را کنترل کنید یا محدودیت زمانی برای مصرف شبکه یک سرویس گیرنده تعیین کنید. برای رفتن به صفحه اصلی نظارت های والدین:

از پنل پیمایش، به **General (موارد کلی) < Parental Controls** (نظارت های والدین) بروید.

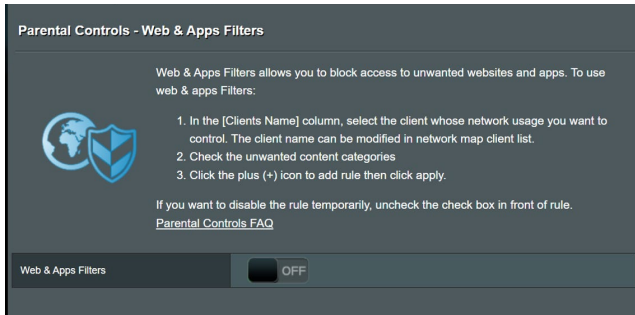

فیلترهای وب و برنامه ها

فیلترهای وب و برنامه ها یک ویژگی **Parental Controls (نظارت های والدین)** است که به شما امکان می دهد دسترسی به وبسایت ها یا برنامه های ناخواسته را مسدود کنید. برای پیکربندی فیلترهای وب و برنامه ها:

1. از پنل پیمایش، به **General (موارد کلی) < Parental Controls** (نظارت های والدین) بروید.

2. از قاب **Web & Apps Filters (فیلترهای وب و برنامه ها)** روی **ON (روشن)** کلیک کنید.

3. وقتی پیام توافق نامه مجوز کاربران نهایی (EULA) ظاهر می شود، برای ادامه روی **I agree (موافقم)** کلیک کنید.

4. از ستون **Client List (فهرست سرویس گیرندگان)** نام سرویس گیرندگان را از فهرست بازشو انتخاب یا آن را وارد کنید.

5. از ستون **Content Category (گروه محتوا)** فیلترها را از چهار گروه اصلی انتخاب کنید: **Adult (بزرگسال)**، **Instant Message and Communication (پیام فوری و ارتباط)**، **P2P and Streaming (P2P و انتقال فایل)**، و **Entertainment (پخش یکنواخت و سرگرمی)**.

6. برای افزودن نمایه سرویس گیرنده روی  کلیک کنید.
7. برای ذخیره تنظیمات روی **Apply** (به کارگیری) کلیک کنید.

Parental Controls - Web & Apps Filters

Web & Apps Filters allows you to block access to unwanted websites and apps. To use web & apps Filters:



1. In the [Clients Name] column, select the client whose network usage you want to control. The client name can be modified in network map client list.
2. Check the unwanted content categories
3. Click the plus (+) icon to add rule then click apply.

If you want to disable the rule temporarily, uncheck the check box in front of rule.
[Parental Controls FAQ](#)

Web & Apps Filters ON

Client List (Max Limit : 64)

<input type="checkbox"/>	Client Name (MAC Address)	Content Category	Add / Delete
<input checked="" type="checkbox"/>	<input type="text" value="192.168.1.100"/>	<ul style="list-style-type: none"> <input type="checkbox"/> Adult Block adult/mature content to prevent children from visiting sites that contain material of a sexual, violent, and illegal nature. <input type="checkbox"/> Instant Message and Communication Block instant communication software and messaging apps to prevent children from becoming addicted to social networking sites. <input type="checkbox"/> P2P and File Transfer By blocking P2P and File Transferring you can make sure your network has a better quality of data transmission. <input type="checkbox"/> Streaming and Entertainment By blocking streaming and entertainment services you can limit the time your children spend online. 	

No data in table.

Apply

برنامه ریزی زمانی

برنامه ریزی زمانی به شما امکان می دهد محدودیت زمانی برای مصرف شبکه یک سرویس گیرنده تعیین کنید.

نکته: مطمئن شوید که زمان سیستم شما با سرور NTP همگام شده است.

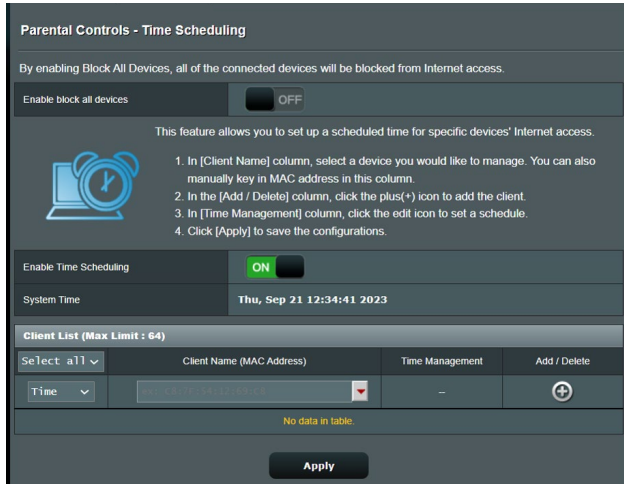

برای پیکربندی برنامه ریزی زمانی:

1. از پنل پیمایش، به **General** (موارد کلی) < **Parental Controls** (نظارت های والدین) < **Time Scheduling** (برنامه ریزی زمانی) بروید.

2. از قاب **Enable Time Scheduling** (فعال سازی برنامه ریزی زمانی) روی **ON** (روشن) کلیک کنید.

3. از ستون **Clients Name** (نام سرویس گیرنده)، نام سرویس گیرنده را از فهرست بازشو انتخاب یا آن را وارد کنید.

نکته: می توانید نشانی MAC سرویس گیرنده را در ستون **Client MAC Address** (نشانی MAC سرویس گیرنده) نیز وارد کنید. مطمئن شوید که نام سرویس گیرنده شامل نویسه های خاص یا فاصله نباشد زیرا این موارد ممکن است باعث عملکرد غیرعادی روتر شود.

4. برای افزودن نمایه سرویس گیرنده روی  کلیک کنید.

5. برای ذخیره تنظیمات روی **Apply** (به کارگیری) کلیک کنید.

3.5 دیواره آتش

روتر بی سیم مانند دیواره آتش سخت افزار شبکه عمل می کند.

نکته: ویژگی دیواره آتش به صورت پیش فرض فعال است.

3.5.1 موارد کلی

Firewall

General

Enable the firewall to protect your local area network against attacks from hackers. The firewall filters the incoming and outgoing packets based on the filter rules.
[DoS Protection FAQ](#)

Enable Firewall	<input checked="" type="radio"/> Yes <input type="radio"/> No
Enable DoS protection	<input checked="" type="radio"/> Yes <input type="radio"/> No
Logged packets type	None
Respond ICMP Echo (ping) Request from WAN	<input checked="" type="radio"/> Yes <input type="radio"/> No

Basic Config

Enable IPv4 inbound firewall rules	<input checked="" type="radio"/> Yes <input type="radio"/> No
------------------------------------	---

Inbound Firewall Rules (Max Limit : 128)

Source IP	Port Range	Protocol	Add / Delete
		TCP	+
No data in table.			

IPv6 Firewall

All outbound traffic coming from IPv6 hosts on your LAN is allowed, as well as related inbound traffic. Any other inbound traffic must be specifically allowed here.

You can leave the remote IP blank to allow traffic from any remote host. A subnet can also be specified. (2001::1111:2222:3333/64 for example)

Basic Config

Enable IPv6 Firewall	<input checked="" type="radio"/> Yes <input type="radio"/> No
Famous Server List	Please select

Inbound Firewall Rules (Max Limit : 128)

Service Name	Remote IP/CIDR	Local IP	Port Range	Protocol	Add / Delete
				TCP	+
No data in table.					

Apply

برای راه اندازی تنظیمات اولیه دیواره آتش:

1. از پنل پیمایش، به زبانه **Advanced Settings** (تنظیمات پیشرفته) < **Firewall** (دیواره آتش) < **General** (موارد کلی) بروید.
2. در قسمت **Enable Firewall** (فعال کردن دیواره آتش)، **Yes** (بله) را انتخاب کنید.

3. در **Enable DoS protection (فعال کردن حفاظت رد سرویس)**، **Yes (بله)** را برای حفاظت از شبکه در برابر حملات رد سرویس انتخاب کنید، اگرچه این کار ممکن است کارایی روتر را تحت تأثیر قرار دهد.
4. همچنین می توانید بسته هایی که بین اتصال LAN و WAN رد و بدل می شوند را باز بینی کنید. در نوع بسته ها، **Dropped (حذف شده)**، **Accepted (پذیرفته شده)** یا **Both (هر دو)** را انتخاب کنید.
5. روی **Apply (به کارگیری)** کلیک کنید.

3.5.2 فیلتر کردن نشانی وب

می توانید کلمات کلیدی یا آدرس های وب را برای جلوگیری از دسترسی به نشانی های خاص وب، مشخص کنید.

نکته: فیلتر کردن نشانی وب بر اساس جستار DNS است. اگر سرویس گیرنده شبکه قبلاً به وب سایتی مثل سایت <http://www.abcxxx.com> دسترسی پیدا کرده باشد، وب سایت مسدود نمی شود (حافظه نهان DNS سیستم، بازدیدهای قبلی از وب سایت را ذخیره می کند). برای حل این مشکل، قبل از راه اندازی فیلتر کردن نشانی وب، حافظه نهان DNS را پاک کنید.

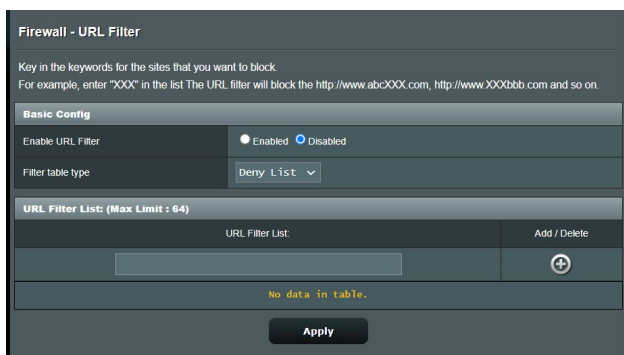

برای راه اندازی فیلتر نشانی وب:

1. از پنل پیمایش، به **Advanced Settings (تنظیمات پیشرفته)** < **Firewall (دیوار آتش)** < زبانه **URL Filter (فیلتر نشانی وب)** بروید.
2. در قسمت **Enable URL Filter (فعال کردن فیلتر نشانی وب)**، **Enabled (فعال)** را انتخاب کنید.
3. نشانی وب را وارد کنید و روی دکمه  کلیک کنید.
4. روی **Apply (به کارگیری)** کلیک کنید.

3.5.3 فیلتر کردن کلمه کلیدی

فیلتر کردن کلمه کلیدی، دسترسی به صفحات وب که حاوی کلمات کلیدی تعیین شده هستند را مسدود می‌کند.

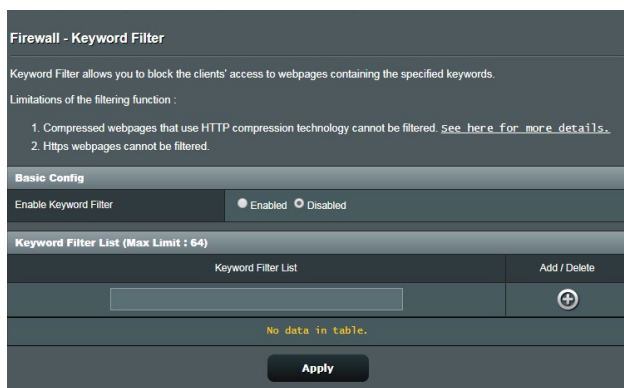

برای راه اندازی فیلتر کلمه کلیدی:

1. از پنل پیمایش، به **Advanced Settings (تنظیمات پیشرفته)** < **Firewall (دیوار آتش)** < زبانه **Keyword Filter (فیلتر کلمه کلیدی)** بروید.
2. در قسمت **Enable Keyword Filter (فعال کردن فیلتر کلمه کلیدی)**، **Enabled (فعال)** را انتخاب کنید.
3. کلمه یا عبارت را وارد کنید و روی دکمه **Add (اضافه کردن)** کلیک کنید.
4. روی **Apply (به کارگیری)** کلیک کنید.

تذکرها:

- فیلتر کردن کلمه کلیدی بر اساس جستار DNS است. اگر سرویس گیرنده شبکه قبلاً به وب سایتی مثل سایت <http://www.abcxxx.com> دسترسی پیدا کرده باشد، وب سایت مسدود نمی شود (حافظه نهان DNS سیستم، بازدیدهای قبلی از وب سایت را ذخیره می کند). برای حل این مشکل، قبل از راه اندازی فیلتر کردن کلمه کلیدی، حافظه نهان DNS را پاک کنید.
- صفحات وب فشرده شده با استفاده از فشرده سازی HTTP را نمی توان فیلتر کرد. همچنین با استفاده از فیلتر کردن کلمه کلیدی نمی توان صفحات HTTPS را مسدود کرد.

3.5.4 فیلتر سرویس های شبکه

فیلتر سرویس های شبکه، رد و بدل کردن بسته LAN به WAN را مسدود می کند و دسترسی سرویس گیرنده های شبکه به سرویس های وب خاص مانند Telnet یا FTP را محدود می کند.

Firewall - Network Services Filter

The Network Services filter blocks the LAN to WAN packet exchanges and restricts devices from using specific network services. For example, if you do not want the device to use the Internet service, key in 80 in the destination port. The traffic that uses port 80 will be blocked (but https can not be blocked).

Leave the source IP field blank to apply this rule to all LAN devices.

Deny List Duration : During the scheduled duration, clients in the Deny List cannot use the specified network services. After the specified duration, all the clients in LAN can access the specified network services.

Allow List Duration : During the scheduled duration, clients in the Allow List can ONLY use the specified network

NOTE : If you set the subnet for the Allow List, IP addresses outside the subnet will not be able to access the Internet or any Internet service.

Network Services Filter

Enable Network Services Filter Yes No

Filter table type

Well-Known Applications

Date to Enable LAN to WAN Filter Mon Tue Wed Thu Fri

Time of Day to Enable LAN to WAN Filter : - :

Date to Enable LAN to WAN Filter Sat Sun

Time of Day to Enable LAN to WAN Filter : - :

Filtered ICMP packet types

Network Services Filter Table (Max Limit : 32)

Source IP	Port Range	Destination IP	Port Range	Protocol	Add / Delete
				TCP	

No data in table.

Apply

برای راه اندازی فیلتر سرویس شبکه:

1. از پنل پیمایش، به **Advanced Settings (تنظیمات پیشرفته) Firewall < دیوار آتش >** زبانه **Network Service Filter (فیلتر کردن خدمات شبکه)** بروید.
2. در قسمت **Enable Network Services Filter (فعال کردن فیلتر خدمات شبکه)**، **Yes (بله)** را انتخاب کنید.
3. نوع جدول فیلتر را انتخاب کنید. **Deny (عدم پذیرش)** سرویس های شبکه تعیین شده را مسدود می کند. **Allow (مجاز)** دسترسی به سرویس های شبکه تعیین شده را محدود می کند.
4. وقتی فیلتر ها فعال شد، زمان و روز را تعیین کنید.
5. برای تعیین خدمات شبکه و فیلتر کردن آن، IP مبدأ، IP مقصد، محدوده درگاه و پروتکل را وارد کنید. روی دکمه کلیک کنید.
6. روی **Apply (به کارگیری)** کلیک کنید.

IPv6 3.6

این روتر بی سیم از آدرس دهی IPv6 پشتیبانی می کند، سیستمی که از سایر آدرس های IP پشتیبانی می کند. این استاندارد هنوز به طور گسترده قابل استفاده نیست. اگر سرویس اینترنت شما از IPv6 پشتیبانی می کند با ارائه دهنده سرویس اینترنت (ISP) خود تماس بگیرید.

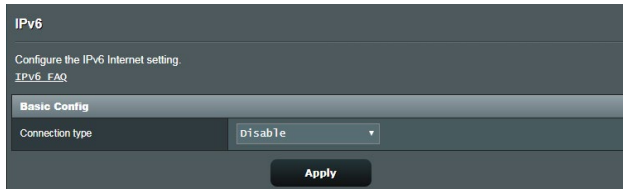

برای راه اندازی IPv6:

1. از پنل پیمایش، به **Advanced Settings (تنظیمات پیشرفته)** بروید.
2. **Connection type (نوع اتصال)** را انتخاب کنید. گزینه های پیکربندی بسته به نوع اتصالی که انتخاب کرده اید، متفاوت است.
3. تنظیمات IPv6 LAN و DNS را وارد کنید.
4. روی **Apply (به کارگیری)** کلیک کنید.

نکته: لطفاً در باره اطلاعات خاص IPv6 سرویس اینترنت به ISP خود مراجعه کنید.

LAN 3.7

LAN IP 3.7.1

صفحه LAN IP این امکان را فراهم می کند که تنظیمات LAN IP روتر شبکه را تغییر دهید.

نکته: هر تغییر در نشانی LAN IP در تنظیمات DHCP منعکس می شود.

LAN - LAN IP	
Configure the LAN setting of ASUS Router.	
Host Name	ASUS Router
ASUS Router's Domain Name	
IP Address	192.168.50.1
Subnet Mask	255.255.255.0
Apply	

برای تغییر تنظیمات LAN IP:

1. از پنل پیمایش، به **Advanced Settings (تنظیمات پیشرفته) > LAN > زبانه LAN IP** بروید.
2. **IP address (نشانی IP)** و **Subnet Mask (ماسک شبکه فرعی)** را تغییر دهید.
3. وقتی انجام شد، روی **Apply (به کارگیری)** کلیک کنید.

DHCP سرور 3.7.2

روتر بی سیم برای اختصاص نشانی IP موجود در شبکه به طور خودکار از DHCP استفاده می کند. می توانید محدوده نشانی IP و زمان اجاره به سرویس گیرنده های موجود در شبکه را تعیین کنید.

LAN - DHCP Server

DHCP (Dynamic Host Configuration Protocol) is a protocol for the automatic configuration used on IP networks. The DHCP server can assign each client an IP address and informs the client of the DNS server IP and default gateway IP. ASUS Router supports up to 253 IP addresses for your local network.
Manually Assigned IP around the DHCP list FAQ

Basic Config

Enable the DHCP Server	<input checked="" type="radio"/> Yes <input type="radio"/> No
ASUS Router's Domain Name	<input type="text"/>
IP Pool Starting Address	<input type="text" value="192.168.50.2"/>
IP Pool Ending Address	<input type="text" value="192.168.50.254"/>
Lease time	<input type="text" value="86400"/>
Default Gateway	<input type="text"/>

DNS and WINS Server Setting

DNS Server 1	<input type="text"/>
DNS Server 2	<input type="text"/>
Advertise router's IP in addition to user-specified DNS	<input checked="" type="radio"/> Yes <input type="radio"/> No
WINS Server	<input type="text"/>

Manual Assignment

Enable Manual Assignment	<input type="radio"/> Yes <input checked="" type="radio"/> No
--------------------------	---

Manually Assigned IP around the DHCP list (Max Limit : 64)

Client Name (MAC Address)	IP Address	DNS Server (Optional)	Host Name (Optional)	Add / Delete
<input type="text"/>	<input type="text"/>	<input type="text"/>	<input type="text"/>	<input type="button" value="⊕"/>

No data in table.

برای پیکربندی سرور DHCP:

1. از پنل پیمایش، به **Advanced Settings (تنظیمات پیشرفته) > LAN > DHCP Server (زبانه DHCP)** بروید.
2. در قسمت **Enable the DHCP Server (فعال کردن سرور DHCP)**، **Yes (بله)** را علامت بزنید.
3. در جعبه متن **Domain Name (نام دامنه)**، نام دامنه برای روتر بی سیم را وارد کنید.
4. در قسمت **IP Pool Starting Address (نشانی شروع منبع IP)**، نشانی IP شروع را وارد کنید.

5. در قسمت **IP Pool Ending Address (نشانی پایان منبع IP)**، نشانی IP پایان را وارد کنید.
6. در قسمت **Lease Time (زمان اشغال)**، زمان انقضاء نشانی IP اختصاص داده شده را به ثانیه تعیین کنید. زمانی که به این محدوده زمانی رسید، سرور DHCP یک نشانی IP جدید اختصاص می دهد.

تذکرها:

- توصیه می کنیم هنگام تعیین محدوده نشانی IP، از فرمت نشانی 192.168.50.xxx (که xxx می تواند هر عددی بین 2 تا 254 باشد) استفاده کنید.
- نشانی شروع منبع IP نباید از نشانی پایان منبع IP بیشتر باشد.

7. در بخش **DNS and WINS Server Settings (DNS و WINS تنظیمات سرور)**، در صورت نیاز سرور DNS و نشانی IP سرور WINS را وارد کنید.
8. روتر بی سیم می تواند به صورت دستی نشانی IP را به دستگاه های موجود در شبکه اختصاص دهد. در قسمت **Enable Manual Assignment (فعال کردن اختصاص دستی)**، برای اختصاص دادن نشانی IP به نشانی های خاص MAC موجود در شبکه، **Yes (پله)** را انتخاب کنید. تا 32 نشانی MAC را می توان به فهرست DHCP ها برای اختصاص دادن دستی اضافه کرد.

3.7.3 مسیر

اگر شبکه شما از بیشتر از یک روتر بی سیم استفاده می کند، می توانید جدول مسیریابی را پیکربندی کنید تا سرویس اینترنت مشابهی را به اشتراک بگذارید.

نکته: توصیه می کنیم تنظیمات مسیر پیش فرض را تغییر ندهید مگر اینکه درباره جدول مسیریابی اطلاعات کاملی داشته باشید.

Network/Host IP	Netmask	Gateway	Metric	Interface	Add / Delete
				LAN	+

برای پیکربندی جدول مسیریابی LAN:

1. از پنل پیمایش، به **Advanced Settings** (تنظیمات پیشرفته) < **Route < LAN** (مسیر) بروید.
2. در قسمت **Enable static routes** (فعال کردن مسیرهای ثابت)، **Yes** (بله) را انتخاب کنید.
3. در **Static Route List** (فهرست مسیرهای ثابت)، اطلاعات شبکه نقاط دسترسی یا گره ها را وارد کنید. روی دکمه **Add** (اضافه کردن) یا **Delete** (حذف) کلیک کنید تا یک دستگاه به لیست اضافه شود یا از لیست حذف شود.
4. روی **Apply** (به کارگیری) کلیک کنید.

IPTV 3.7.4

روتر بی سیم از اتصال سرویس های IPTV از طریق ISP یا LAN پشتیبانی می کند. زبانه IPTV تنظیمات پیکربندی مورد نیاز برای راه اندازی IPTV، VoIP، بخش چندتایی، و UDP برای سرویس را فراهم می کند. برای کسب اطلاعات خاص درباره سرویس با ISP خود تماس بگیرید.

LAN - IPTV

To watch IPTV, the WAN port must be connected to the Internet. Please go to [WAN - Dual WAN](#) to confirm that WAN port is assigned to primary WAN.

LAN Port	
Select ISP Profile	None ▾
Choose IPTV STB Port	None ▾

Special Applications	
Use DHCP routes	Microsoft ▾
Enable multicast routing (IGMP Proxy)	Disable ▾
UDP Proxy (Udpxy)	0

Apply

3.8 شبکه

3.8.1 شبکه اصلی - فیلتر Mac

بسته های انتقال یافته به نشانی MAC (کنترل دسترسی رسانه) تعیین شده را فیلتر MAC بی سیم موجود در شبکه بی سیم کنترل می کند.

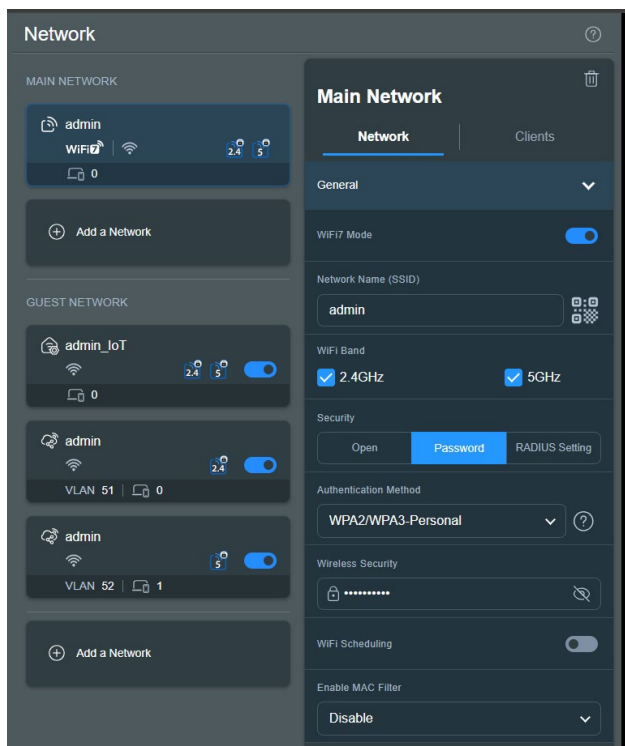



برای راه اندازی فیلتر MAC بی سیم:

1. از پنل پیمایش، به **General** (موارد کلی) < **Network** (شبکه) < **Main Network** (شبکه اصلی) بروید و نام شبکه (SSID) مربوط به شبکه اصلی را انتخاب کنید.
 2. در فهرست کشویی **Enable Mac Filter** (فعال کردن فیلتر Mac)، **Accept** (پذیرش) یا **Reject** (رد کردن) را انتخاب کنید.
- برای ایجاد دسترسی دستگاه ها به شبکه بی سیم در فهرست فیلتر های MAC، **Accept** (پذیرش) را انتخاب کنید.

- برای عدم ایجاد دسترسی دستگاه‌ها به شبکه بی‌سیم در فهرست فیلترهای MAC، **Reject** (رد کردن) را انتخاب کنید.

نکته: گزینه **Disable** (غیرفعال کردن) را انتخاب کنید اگر می‌خواهید **Enable Mac Filter** (فعال کردن فیلتر Mac) را غیرفعال کنید.

3. در فهرست فیلترهای MAC، برای دسترسی به صفحه **Editor** (ویرایشگر) روی  کلیک کنید، سپس روی  کلیک کنید و آدرس MAC دستگاه بی‌سیم را وارد کنید.
4. روی **OK** کلیک کنید.

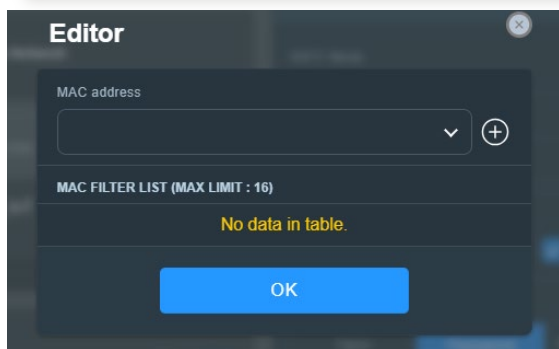
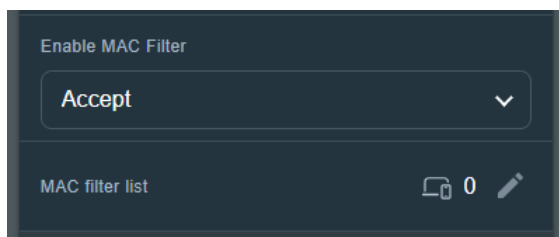

3.8.2 شبکه مهمان

3.8.2.1 شبکه مهمان

شبکه مهمان از طریق دسترسی به SSIDها یا شبکه های جداگانه بدون ارائه دسترسی به شبکه خصوصی شما برای بازدیدکنندگان موقت اتصال اینترنتی فراهم می کند.

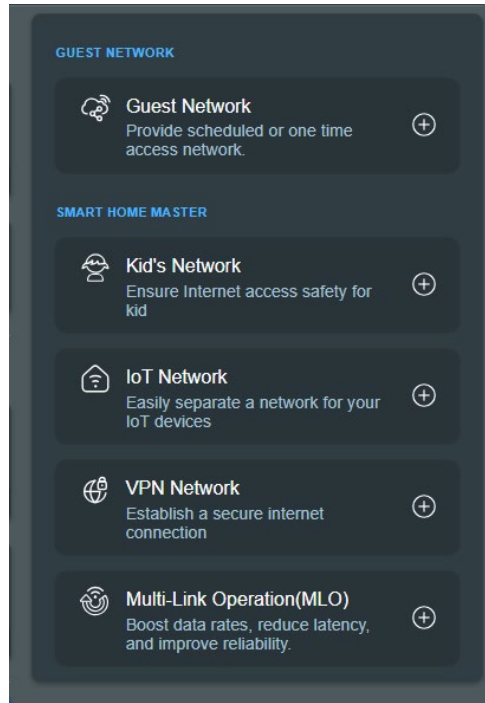

توجه: روتر ZenWiFi BD4 از حداکثر سه SSID در شبکه مهمان پشتیبانی می کند.

برای ایجاد یک شبکه مهمان:

1. از پنل پیمایش، به **General** (موارد کلی) < **Network** (شبکه) < **Guest Network** (شبکه مهمان) < **Add a Network** (یک شبکه اضافه کنید) بروید.
2. **Guest Network** (شبکه مهمان) را انتخاب کنید و یک **Network Name (SSID)** (نام شبکه (SSID)) برای شبکه موقت خود اختصاص دهید.
3. زیر بخش **Security** (امنیت) یک روش احراز هویت را انتخاب کنید.
4. مشخص کردن زمان دسترسی یا انتخاب **Scheduled** (زمان بندی) برای افزودن پروفایل زمان بندی آنلاین.

5. انتخاب **WiFi Band (باند وای فای)** برای شبکه مهمانی که می‌خواهید ایجاد کنید.
6. فعال یا غیرفعال کردن **Bandwidth Limiter (محدود کننده پهنای باند)**.
7. فعال یا غیرفعال کردن **Access Intranet (دسترسی به اینترانت)**.
8. وقتی انجام شد، روی **Apply (به کارگیری)** کلیک کنید.

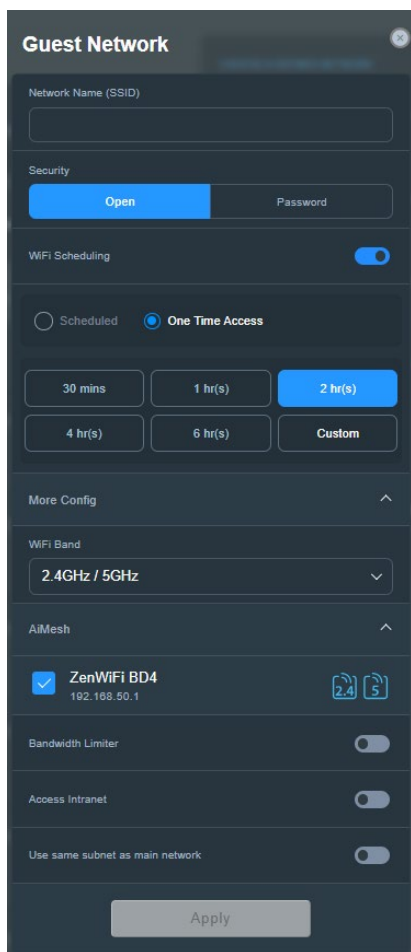

Smart Home Master 3.8.2.2

Smart Home Master یک ابزار قدرتمند و راحت برای شبکه بندی است. با این ابزار روند ایجاد و مدیریت شبکه های فرعی پیشرفته مانند ایجاد SSID برای دستگاه فرزندان، اتصال به VPN از طریق یک شبکه فرعی خاص، یا حتی ایجاد یک SSID ایمن برای همه دستگاه های IoT بسیار راحت خواهد بود.

برای ایجاد شبکه کودکان:

1. از پنل پیمایش، به **General (موارد کلی) < Network (شبکه) < Guest Network (شبکه مهمان) < Add a Network (یک شبکه اضافه کنید)** بروید.
2. انتخاب کردن **Kid's Network (شبکه کودکان)** و اختصاص دادن نام شبکه و کلید امنیتی در فیلد **Network Name (SSID) (نام شبکه (SSID))** و **Wireless Security (امنیت بی سیم)**.
3. سفارشی سازی زمان دسترسی به اینترنت در فیلد **Online schedule (برنامه زمان بندی آنلاین)**.
4. انتخاب **WiFi Band (باند وای فای)** برای شبکه کودکان که می خواهید ایجاد کنید.
5. فعال یا غیرفعال کردن **Bandwidth Limiter (محدود کننده پهنای باند)**.
6. فعال یا غیرفعال کردن **Access Intranet (دسترسی به اینترانت)**.
7. وقتی انجام شد، روی **Apply (به کارگیری)** کلیک کنید.

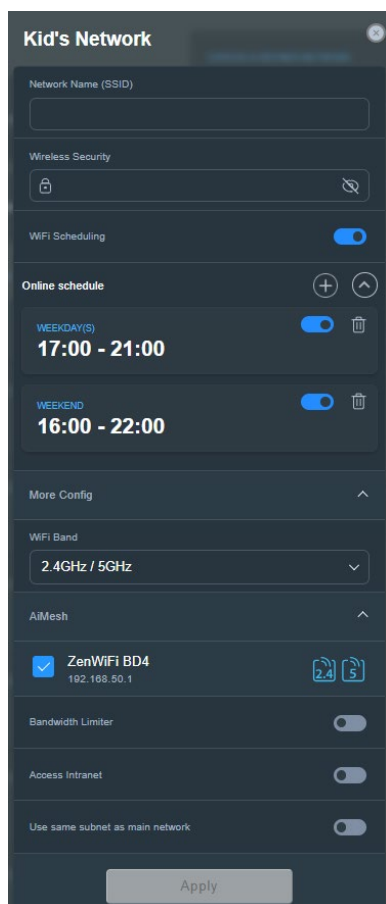

برای ایجاد یک شبکه IoT:

1. از پنل پیمایش، به **General (موارد کلی) < Network (شبکه) < Guest Network (شبکه مهمان) < Add a Network (نام شبکه شبکه اضافه کنید)** بروید.
2. انتخاب کردن **IoT Network (یک شبکه IoT)** و اختصاص دادن نام شبکه و کلید امنیتی در فیلد **Network Name (SSID) (نام شبکه (SSID))** و **Wireless Security (امنیت بی‌سیم)**.
3. انتخاب **WiFi Band (باند وای فای)** برای شبکه اینترنت اشیاء که می‌خواهید ایجاد کنید.
4. سفارشی‌سازی زمان دسترسی به اینترنت با فعال کردن **WiFi Scheduling (برنامه‌ریزی WiFi)**.
5. وقتی انجام شد، روی **Apply (به کارگیری)** کلیک کنید.

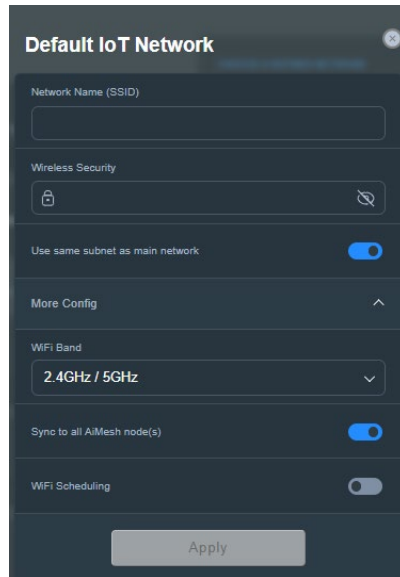

برای ایجاد یک شبکه VPN:

1. از پنل بیمایش، به **General** (موارد کلی) < **Network** (شبکه) < **Guest Network** (شبکه مهمان) < **Add a Network** (یک شبکه اضافه کنید) بروید.
2. انتخاب کردن **VPN Network** (شبکه VPN) و اختصاص دادن نام شبکه و کلید امنیتی در فیلد **Network Name (SSID)** (نام شبکه (SSID)) و **Wireless Security** (امنیت بی‌سیم).
3. اگر برای سرور یا مشتری VPN پروفایل VPN راه‌اندازی نکرده‌اید، برای ایجاد یک پروفایل VPN، روی گزینه **Go Settings** (تنظیمات بروید).
4. انتخاب **WiFi Band** (باند وای فای) برای شبکه VPN که می‌خواهید ایجاد کنید.
5. سفارشی‌سازی زمان دسترسی به اینترنت با فعال کردن **WiFi Scheduling** (برنامه‌ریزی WiFi).
6. فعال یا غیرفعال کردن **Bandwidth Limiter** (محدود کننده پهنای باند).
7. فعال یا غیرفعال کردن **Access Intranet** (دسترسی به اینترنت).
8. وقتی انجام شد، روی **Apply** (به کارگیری) کلیک کنید.

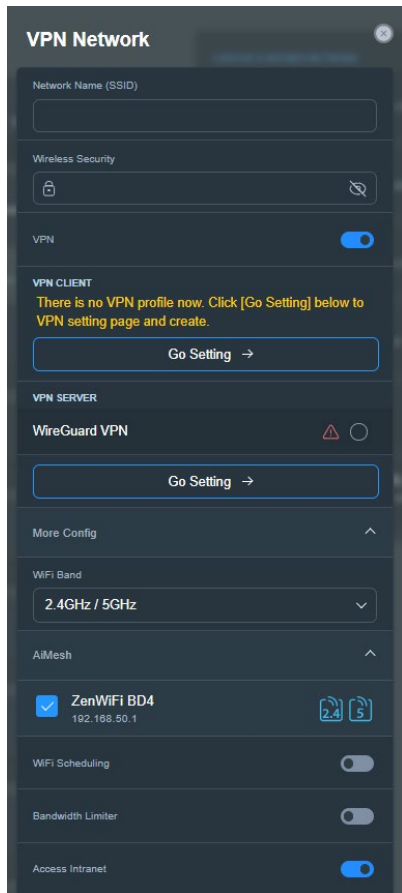

3.9 System Log (گزارش سیستم)

گزارش سیستم حاوی فعالیت‌های ثبت شده شبکه است.

نکته: وقتی روتر راه اندازی می شود یا خاموش می شود، گزارش سیستم بازنشانی می شود.

برای مشاهده گزارش سیستم:

1. از پنل پیمایش، به **Advanced Settings (تنظیمات پیشرفته) < System Log (گزارش سیستم) بروید.**
2. می توانید از هر یک از این زبانه ها، فعالیت های شبکه خود را مشاهده کنید.

- General Log (گزارش موارد کلی)
- Wireless Log (گزارش بی سیم)
- DHCP Leases (اشغال DHCP)
- IPv6
- Routing Table (جدول مسیریابی)
- Port Forwarding (هدایت پورت)
- Connections (اتصال ها)

The screenshot displays the 'System Log - General Log' interface. At the top, it states 'This page shows the detailed system's activities.' Below this, the system time is shown as 'Thu, Aug 23 07:15:34 2018' and the uptime as '0 days 1 hours 18 minute(s) 11 seconds'. There is a 'Remote Log Server' field and an 'Apply' button. The main area contains a scrollable log of system events, including the start of miniupnpd, listening for NAT-PMP/PCP traffic, kernel path_add_flow ASSERT messages, and the start of various services like httpd, ntp, and wan.

```
Aug 23 06:51:04 miniupnpd[7139]: version 1.9 started
Aug 23 06:51:04 miniupnpd[7139]: HTTP listening on port 52102
Aug 23 06:51:04 miniupnpd[7139]: Listening for NAT-PMP/PCP traffic on port 5351
Aug 23 06:58:52 kernel: ^[[0:33:41m[PATHSTAT] path_add_flow ASSERT: (enroute_pathkey != PATH_IX_INVALID
Aug 23 06:58:52 kernel: ^[[0:33:41m[PATHSTAT] path_add_flow ASSERT: (enroute_pathkey != PATH_IX_INVALID
Aug 23 06:58:53 kernel: ^[[0:33:41m[PATHSTAT] path_add_flow ASSERT: (enroute_pathkey != PATH_IX_INVALID
Aug 23 06:58:53 kernel: ^[[0:33:41m[PATHSTAT] path_add_flow ASSERT: (enroute_pathkey != PATH_IX_INVALID
Aug 23 06:58:55 kernel: ^[[0:33:41m[PATHSTAT] path_add_flow ASSERT: (enroute_pathkey != PATH_IX_INVALID
Aug 23 06:58:55 kernel: ^[[0:33:41m[PATHSTAT] path_add_flow ASSERT: (enroute_pathkey != PATH_IX_INVALID
Aug 23 06:58:57 kernel: ^[[0:33:41m[PATHSTAT] path_add_flow ASSERT: (enroute_pathkey != PATH_IX_INVALID
Aug 23 06:58:57 kernel: ^[[0:33:41m[PATHSTAT] path_add_flow ASSERT: (enroute_pathkey != PATH_IX_INVALID
Aug 23 06:58:57 kernel: ^[[0:33:41m[PATHSTAT] path_add_flow ASSERT: (enroute_pathkey != PATH_IX_INVALID
Aug 23 07:07:14 rc.service: httpd 1079:notify rc start multipath
Aug 23 07:07:14 miniupnpd[7139]: shutting down MiniUPnPd
Aug 23 07:07:14 nat: apply nat rules (/tmp/nat_rules_eth0_eth0)
Aug 23 07:07:14 miniupnpd[7688]: version 1.9 started
Aug 23 07:07:14 miniupnpd[7688]: HTTP listening on port 60955
Aug 23 07:07:14 miniupnpd[7688]: Listening for NAT-PMP/PCP traffic on port 5351
Aug 23 07:07:14 wan: finish adding multi routes
Aug 23 07:07:14 ntp: start NTP update
Aug 23 07:07:15 miniupnpd[7689]: shutting down MiniUPnPd
Aug 23 07:07:15 miniupnpd[7729]: version 1.9 started
Aug 23 07:07:15 miniupnpd[7729]: HTTP listening on port 58635
Aug 23 07:07:15 miniupnpd[7729]: Listening for NAT-PMP/PCP traffic on port 5351
```

3.10 Traffic Analyzer (تجزیه کننده ترافیک)

ویژگی ناظر ترافیک به شما امکان می دهد به مصرف پهنای باند و سرعت اینترنت شبکه های با سیم یا بی سیم خود دسترسی پیدا کنید. به شما امکان می دهد بر ترافیک شبکه به طور بلادرنگ یا به صورت روزانه نظارت کنید. همچنین گزینه ای برای نمایش ترافیک شبکه ظرف 24 ساعت گذشته ارائه می دهد.

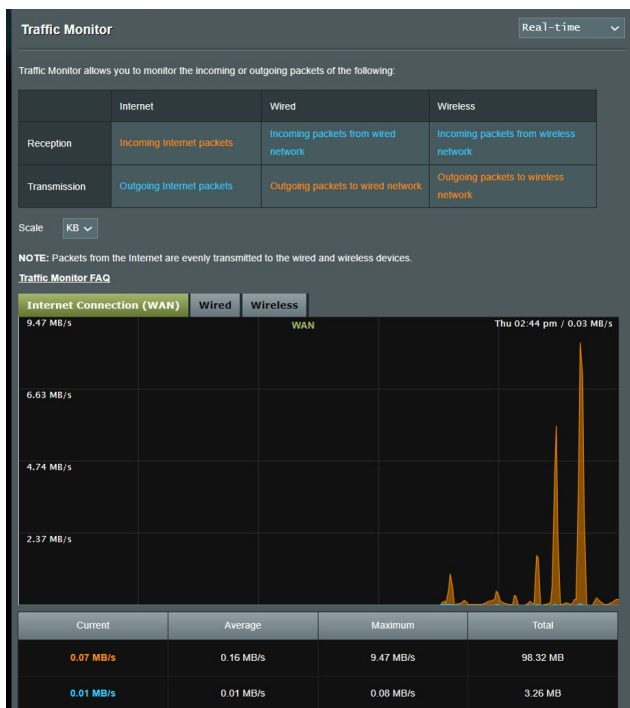

توجه: بسته های اینترنتی بسیار هموار به دستگاه های سیم دار و بی سیم منتقل می شوند.

WAN 3.11

اتصال به اینترنت 3.11.1

صفحه اتصال به اینترنت به شما این امکان را می دهد که انواع تنظیمات مختلف اتصالات WAN را پیکربندی کنید.

WAN - Internet Connection

ASUS Router supports several connection types to WAN (wide area network). These types are selected from the dropdown menu beside WAN Connection Type. The setting fields differ depending on the connection type you selected.

Configure the Ethernet WAN settings of ASUS Router.

Basic Config	
WAN Connection Type	Automatic IP ▾
Enable WAN	<input checked="" type="radio"/> Yes <input type="radio"/> No
Enable NAT	<input checked="" type="radio"/> Yes <input type="radio"/> No
Enable UPnP <small>UPnP_EAG</small>	<input checked="" type="radio"/> Yes <input type="radio"/> No
Enable WAN Aggregation	<input checked="" type="radio"/> Yes <input type="radio"/> No <small>WAN Aggregation combines two network connections to increase your WAN speed up to 2Gbps. Connect your router's WAN port and LAN 4 port to your modem's LAN ports (ensure you use two cables with the same specification). WAN Aggregation FAQ</small>

WAN DNS Setting	
DNS Server	Default status : Get the DNS IP from your ISP automatically Assign a DNS service to improve security, block advertisement and gain faster performance. Assign
Forward local domain queries to upstream DNS	<input type="radio"/> Yes <input checked="" type="radio"/> No
Enable DNS Rebind protection	<input type="radio"/> Yes <input checked="" type="radio"/> No
Enable DNSSEC support	<input type="radio"/> Yes <input checked="" type="radio"/> No
Prevent client auto DoH	Auto ▾
DNS Privacy Protocol	None ▾

DHCP Option	
Class-Identifier (Option 60)	<input type="text"/>
Client-Identifier (Option 61)	<input checked="" type="checkbox"/> IAID/DUID <input type="text"/>
Class-Identifier (Option 60)	<input type="text"/>
Client-Identifier (Option 61)	<input checked="" type="checkbox"/> IAID/DUID <input type="text"/>

Account Settings	
Authentication	None ▾
PPP Echo Interval	6 <input type="text"/>
PPP Echo Max Failures	10 <input type="text"/>

Special Requirement from ISP	
Host Name	<input type="text"/>
MAC Address	<input type="text"/> MAC Clone
DHCP query frequency	Aggressive Mode ▾
Extend the TTL value	<input type="radio"/> Yes <input checked="" type="radio"/> No
Spoof LAN TTL value	<input type="radio"/> Yes <input checked="" type="radio"/> No

Apply

برای پیکربندی تنظیمات اتصال WAN:

1. از پنل پیمایش، به **Advanced Settings** (تنظیمات پیشرفته) < WAN < زبانه **Internet Connection** (اتصال اینترنت) بروید.
 2. تنظیمات زیر را به ترتیب پیکربندی کنید. وقتی انجام شد، روی **Apply** (به کارگیری) کلیک کنید.
- **WAN Connection Type** (نوع اتصال WAN): نوع ارائه دهنده خدمات اینترنت خود را انتخاب کنید. انتخاب‌ها عبارت‌اند از **Automatic IP** (IP خودکار)، **PPPoE**، **PPTP**، **L2TP** یا **fixed IP** (IP ثابت). اگر روتر آدرس IP معتبری را پیدا نمی‌کند یا نوع اتصال WAN را نمی‌داند، با ISP خود تماس بگیرید.
 - **Enable WAN** (فعال کردن WAN): **Yes** (بله) را انتخاب کنید تا امکان دسترسی روتر به اینترنت فراهم شود. برای جلوگیری از دسترسی به اینترنت **No** (خیر) را انتخاب کنید.
 - **Enable NAT** (فعال کردن NAT): **NAT** (برگردان نشانی شبکه) سیستمی است که در آن یک IP عمومی برای فراهم کردن دسترسی اینترنتی به سرویس گیرندگان شبکه با استفاده از آدرس IP اختصاصی در LAN، استفاده می‌شود. آدرس IP اختصاصی هر سرویس گیرنده شبکه در جدول NAT ذخیره می‌شود و برای تعیین مسیر بسته داده‌های ورودی استفاده می‌شود.
 - **Enable UPnP** (فعال کردن UPnP): **UPnP** (اتصال و اجرای سراسری) این امکان را می‌دهد که چندین دستگاه (مانند روترها، تلویزیون‌ها، سیستم‌های ضبط و پخش، کنسول‌های بازی و تلفن‌های همراه) را بتوان از طریق شبکه مبتنی بر IP با یا بدون کنترل مرکزی از طریق یک دروازه، کنترل کرد. UPnP انواع رایانه‌ها را به هم متصل می‌کند و شبکه یکپارچه‌ای را برای پیکربندی از راه دور و انتقال داده فراهم می‌کند. با استفاده از UPnP، دستگاه شبکه‌ای جدید به طور خودکار شناخته می‌شود. وقتی دستگاه‌ها به شبکه متصل شدند، از راه دور برای پشتیبانی از برنامه‌های P2P، بازی‌های تعاملی، کنفرانس ویدئویی و سرورهای وب یا پراکسی، پیکربندی می‌شوند. بر خلاف هدایت پورت که به طور دستی تنظیمات پورت را پیکربندی می‌کند، UPnP به طور خودکار روتر را پیکربندی می‌کند تا اتصالات ورودی و درخواست‌های مستقیم از رایانه خاص در شبکه محلی را بپذیرد.
 - **WAN Aggregation** را فعال کنید: **WAN Aggregation** دو اتصال شبکه را ترکیب می‌کند تا سرعت WAN تا حداکثر 2 Gbps افزایش یابد. پورت WAN روتر و پورت 4 LAN را به پورت‌های LAN مودم وصل کنید.

- **Connect to DNS Server automatically (اتصال خودکار به سرور DNS):** این امکان را به روتر می دهد تا به طور خودکار از ISP آدرس DNS را دریافت کند. DNS میزبان اینترنتی است که نام های اینترنتی را به آدرس های IP عددی بر می گرداند.
- **Authentication (تأیید اعتبار):** این مورد ممکن است توسط بعضی از ISP ها تعیین شده باشد. با ISP خود مشورت کنید و در صورت نیاز آنها را پر کنید.
- **Host Name (نام میزبان):** این قسمت امکان فراهم کردن نام میزبان برای روتر را به شما می دهد. این معمولاً یک الزام خاص از طرف ISP است. اگر ISP یک نام میزبان به رایانه شما اختصاص داده است، نام میزبان را اینجا وارد کنید.
- **MAC Address (نشانی MAC):** نشانی MAC (کنترل دسترسی رسانه)، شناسه منحصر به فردی برای دستگاه شبکه بندی شده شما است. بعضی از ISP ها نشانی MAC دستگاه های شبکه بندی شده را که به سرویس آنها متصل می شود نظارت می کنند و هر دستگاه ناشناسی که می خواهد متصل شود را رد می کنند. برای جلوگیری از مشکلات اتصال به علت نشانی MAC ثبت نشده می توانید:
- با ISP خود تماس بگیرید و نشانی MAC مرتبط با سرویس ISP را به روز رسانی کنید.
- نشانی MAC روتر بی سیم ASUS را مطابق با نشانی MAC دستگاه شبکه بندی شده قبلی که ISP آن را می شناخت، مشابه سازی کنید یا تغییر دهید.

Dual WAN 3.11.2

با Dual WAN می‌توانید دو اتصال ISP را به روتر انتخاب کنید، که یک WAN اولیه و یک WAN دوم وجود دارد.

برای تنظیم Dual WAN:

1. از صفحه پیمایش به **Advanced Settings (تنظیمات پیشرفته) < WAN** بروید.
2. به قسمت **Dual WAN** بروید و روی **ON (روشن)** بگذارید.
3. **WAN اول** و **WAN دوم** را انتخاب کنید. گزینه‌های شما شامل دو 2.5GbE WAN/LAN می‌باشد.
4. **Fail Over** یا **Load Balance** را انتخاب کنید.
5. روی **Apply (به کارگیری)** کلیک کنید.

نکته: توضیحات کامل در بخش سؤال‌های متداول در سایت پشتیبانی ASUS در آدرس <https://www.asus.com/support/FAQ/1011719> موجود است.

WAN - Dual WAN

ZenWiFi BD4 provides Dual WAN support. Select Failover mode to use a secondary WAN for backup network access. Select Load Balance mode to optimize bandwidth, maximize throughput, minimize response time, and prevent data overload for both WAN connections. [Dual WAN FAQ](#)

Basic Config	
Enable Dual WAN	<input type="checkbox"/> OFF
Primary WAN	WAN ▾

Auto Network Detection	
Detailed explanations are available on the ASUS Support Site FAQ , which may help you use this function effectively.	
Detect Interval	Every <input type="text" value="3"/> seconds
Internet Connection Diagnosis	When the current WAN fails <input type="text" value="2"/> continuous times, it is deemed a disconnection.
Network Monitoring	<input type="checkbox"/> DNS Query <input type="checkbox"/> Ping

Apply

3.11.3 راه اندازی پورت

راه اندازی محدوده پورت، پورت ورودی مشخصی را برای مدت زمان محدود باز می کند تا وقتی که سرویس گیرنده شبکه محلی اتصال خارجی با یک پورت تعیین شده برقرار کند. راه اندازی پورت در زمینه های زیر استفاده می شود:

- بیش از یک سرویس گیرنده محلی نیاز به هدایت پورت برای برنامه مشابه در زمان متفاوت داشته باشد.
- برنامه نیاز به پورت های ورودی خاص داشته باشد که با پورت های خروجی تفاوت داشته باشد.

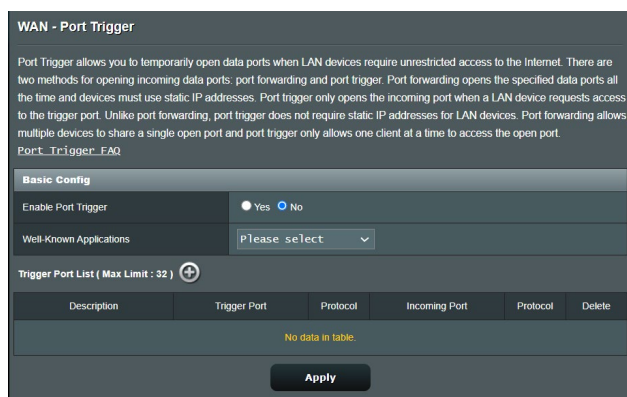

برای تنظیم راه اندازی پورت:

1. از پنل پیمایش، به **Advanced Settings (تنظیمات پیشرفته) < WAN >** زبانه **Port Trigger (راه اندازی پورت)** بروید.
 2. تنظیمات زیر را پیکربندی کرده و پس از پایان کار، روی **Apply (اعمال کردن)** کلیک کنید.
- در قسمت **Enable Port Trigger (فعال کردن راه اندازی پورت)** روی **Yes (بله)** کلیک کنید.
 - در قسمت **Well-Known Applications (برنامه های معروف)**، بازی های طرفدار و سرویس های وب را انتخاب کنید و به فهرست راه اندازی پورت اضافه کنید.

- **Description (توضیح):** یک نام مختصر یا توضیحی برای سرویس وارد کنید.
- **Trigger Port (پورت راه اندازی):** برای باز کردن پورت ورودی، یک پورت راه اندازی تعیین کنید.
- **Protocol (پروتکل):** پروتکل، TCP یا UDP را انتخاب کنید.
- **Incoming Port (پورت ورودی):** یک پورت ورودی تعیین کنید تا داده ورودی از اینترنت را دریافت کنید.

تذکرها:

- رایانه سرویس گیرنده هنگام اتصال به سرور IRC با استفاده از محدوده پورت راه اندازی 66660-7000، اتصال خروجی برقرار می کند. سرور IRC با تأیید نام کاربری و ایجاد اتصال جدید با استفاده از پورت ورودی رایانه سرویس گیرنده، پاسخ می دهد.
- اگر راه اندازی پورت غیر فعال شود، روتر اتصال را قطع می کند به این دلیل که نمی تواند تشخیص دهد کدام رایانه برای دسترسی به IRC درخواست فرستاده است. وقتی راه اندازی پورت فعال شود، روتر برای دریافت داده ورودی، یک پورت ورودی انتخاب می کند. وقتی مدت زمان خاص سپری شد، پورت ورودی بسته می شود زیرا روتر نمی تواند زمان متوقف شدن برنامه را تشخیص دهد.
- راه اندازی پورت این امکان را تنها به یک سرویس گیرنده در شبکه می دهد تا از سرویس خاص و پورت ورودی خاص به طور همزمان استفاده کند.
- نمی توانید از یک برنامه برای راه اندازی پورت چندین رایانه به طور همزمان استفاده کنید. روتر فقط پورت را به آخرین رایانه ای که درخواست فرستاده یا راه اندازی شده است، هدایت می کند.

3.11.4 سرور مجازی/هدایت پورت

هدایت پورت روشی است که ترافیک شبکه را از اینترنت به پورت خاص یا محدود خاص پورت یک دستگاه یا چندین دستگاه در شبکه محلی هدایت می کند. راه اندازی هدایت پورت روی روتر این امکان را می دهد که رایانه های خارج از شبکه به سرویس های خاص که توسط رایانه های داخل شبکه فراهم می شود، دسترسی داشته باشند.

نکته: وقتی هدایت پورت فعال می شود، روتر ASUS ترافیک ورودی ناخواسته را از اینترنت مسدود می کند و تنها امکان پاسخ گویی به درخواست های خروجی از LAN را می دهد. سرویس گیرنده شبکه دسترسی مستقیم به اینترنت ندارد و بر عکس.

WAN - Virtual Server / Port Forwarding

Virtual Server / Port forwarding allows remote computers to connect to a specific computer or service within a private local area network (LAN). For a faster connection, some P2P applications (such as BitTorrent), may also require that you set the port forwarding setting. Please refer to the P2P application's user manual for details. You can open the multiple port or a range of ports in router and redirect data through those ports to a single client on your network.

If you want to specify a Port Range for clients on the same network, enter the Service Name, the Port Range (e.g. 10200.10300), the LAN IP address, and leave the Local Port blank.

- When your network's firewall is disabled and you set 80 as the HTTP server's port range for your WAN setup, then your http server/web server would be in conflict with ASUS Server's web user interface.
- When you set 20:21 as your FTP server's port range for your WAN setup, then your FTP server would be in conflict with ASUS Server's native FTP server.

Virtual_Server / Port_Forwarding_FA0

Basic Config

Enable Port Forwarding OFF

Port Forwarding List (Max Limit : 64)

Service Name	External Port	Internal Port	Internal IP Address	Protocol	Source IP	Edit	Delete
No data in table.							

برای تنظیم هدایت پورت:

1. از پنل پیمایش، به **Advanced Settings (تنظیمات پیشرفته) < WAN** **Virtual Server / Port Forwarding > (سرور مجازی/هدایت پورت)** بروید.

2. تنظیمات زیر را پیکربندی کنید. پس از پایان کار روی **ON (روشن)** کلیک کنید.

- **Enable Port Forwarding (فعال کردن هدایت پورت):** برای فعال کردن Port Forwarding روی **ON (روشن)** تنظیم کنید.
- **Famous Server List (لیست سرور معروف):** مشخص می کند می خواهید به کدام نوع از سرور دسترسی داشته باشید.
- **Famous Game List (لیست بازی معروف):** پورت های لازم برای بازی های آنلاین معروف را لیست می کند تا به درستی کار کنند.
- **FTP Server Port (پورت سرور FTP):** مانع از این می شود که محدوده پورت 20:21 برای FTP تخصیص داده شود زیرا این کار باعث می شود با تخصیص سرور FTP روتر اصلی تناقض ایجاد شود.
- **Service Name (نام خدمات):** نام خدمات را وارد کنید.
- **Port Range (محدوده پورت):** اگر می خواهید محدوده پورت را در یک شبکه برای سرویس گیرندگان تعیین کنید، نام خدمات، محدوده پورت (برای مثال 10200:10300)، آدرس LAN IP را وارد کنید و پورت محلی را خالی بگذارید. محدوده پورت قالب های مختلفی از قبیل محدوده پورت (300:350)، پورت های تک (566، 789) یا ترکیبی (1015:1024، 3021) را قبول می کند.

تذکرها:

- وقتی دیواره آتش شبکه غیر فعال شود و شما 80 را به عنوان محدوده پورت سرور HTTP برای راه اندازی WAN تنظیم کرده باشید، سرور http یا سرور وب با رابط کاربر وب روتر ناسازگار می شود.
- شبکه از پورت برای رد و بدل کرده داده استفاده می کند، همراه با هر پورت شماره پورت و وظیفه خاص آن تعیین شده است. برای مثال، پورت 80 برای HTTP استفاده می شود. یک پورت خاص هر دفعه فقط توسط یک برنامه یا سرویس استفاده می شود. بنابراین، وقتی دو رایانه به طور همزمان تلاش می کنند که از طریق یک پورت به داده دسترسی داشته باشند، با مشکل مواجه می شوند. برای مثال، نمی توانید به طور هم زمان هدایت پورت را برای پورت 100 در دو رایانه تنظیم کنید.

• Local IP (IP محلی): نشانی LAN IP سرویس گیرنده را وارد کنید.

نکته: از یک آدرس IP برای سرویس گیرنده محلی استفاده کنید تا هدایت پورت به درستی کار کند. برای کسب اطلاعات بیشتر به بخش **LAN 3.8** مراجعه کنید.

- **Local Port (پورت محلی):** یک پورت خاص را وارد کنید تا بسته های ارسال شده را دریافت کنید. اگر می‌خواهید بسته های ورودی به محدوده پورت تعیین شده دوباره ارسال شود، این قسمت را خالی بگذارید.
- **Protocol (پروتکل):** پروتکل را انتخاب کنید. اگر مطمئن نیستید، **BOTH (هر دو)** را انتخاب کنید.

برای بررسی این که هدایت پورت با موفقیت پیگیربندی شده است:

- مطمئن شوید که سرور یا برنامه نصب و اجرا شده است.
- به سرویس گیرنده خارج از LAN که به اینترنت دسترسی داشته باشد نیاز دارید (که به آن "سرویس گیرنده اینترنت" می گویند). این سرویس گیرنده نباید به روتر ASUS متصل باشد.
- در سرویس گیرنده اینترنت، از WAN IP روتر استفاده کنید تا به سرور دسترسی پیدا کنید. اگر هدایت پورت موفق باشد، می توانید به فایل ها و برنامه ها دسترسی پیدا کنید.

تفاوت بین راه اندازی پورت و هدایت پورت:

- راه اندازی پورت حتی بدون تنظیم آدرس LAN IP خاص کار می کند. بر عکس هدایت پورت که نیاز به آدرس LAN IP ثابت دارد، راه اندازی پورت این امکان را می دهد که هدایت پورت پویا از روتر استفاده کند. محدوده های پورت مشخص شده پیگیربندی می شوند تا برای مدت زمان محدود اتصالات ورودی را امکان پذیر کنند. راه اندازی پورت این امکان را به چند رایانه می دهد تا برنامه هایی را اجرا کنند که به طور طبیعی نیاز به هدایت دستی پورت ها به هر رایانه در شبکه دارند.
- راه اندازی پورت ایمن تر از هدایت پورت است زیرا پورت های ورودی همیشه باز نیستند. پورت های ورودی تنها زمانی باز می شوند که برنامه اتصال خروجی را از طریق پورت راه اندازی شده، برقرار کند.

DMZ 3.11.5

DMZ مجازی اینترنت را در دسترس یک سرویس گیرنده قرار می دهد، و به سرویس گیرنده این امکان را می دهد که تمام بسته های ورودی به شبکه محلی را دریافت کند.

ترافیک ورودی اینترنت معمولاً رها می شود و تنها اگر هدایت پورت یا راه اندازی پورت روی شبکه پیکربندی شده باشد به یک سرویس گیرنده خاص انتقال داده می شود. در پیکربندی DMZ، یک سرویس گیرنده شبکه تمام بسته های ورودی را دریافت می کند.

تنظیم DMZ روی شبکه زمانی مفید است که نیاز دارید پورت های ورودی باز باشند یا می خواهید میزبان یک دامنه، وب یا سرور ایمیل باشید.

احتیاط: باز کردن تمام پورت های یک سرویس گیرنده در اینترنت، شبکه را در برابر حملات خارجی آسیب پذیر می کند. لطفاً هنگام استفاده از DMZ مراقب خطرات امنیتی باشید.

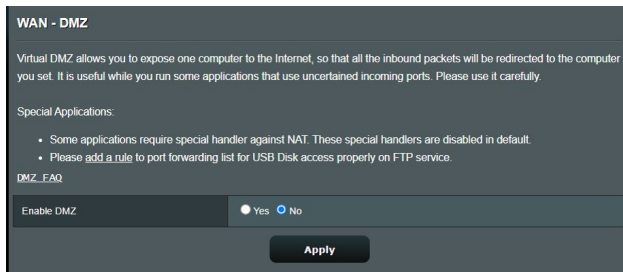

برای راه اندازی DMZ:

1. از پنل پیمایش، به **Advanced Settings (تنظیمات پیشرفته) < DMZ < WAN** بروید.
2. تنظیمات زیر را پیکربندی کنید. وقتی انجام شد، روی **Apply (به کارگیری)** کلیک کنید.

- **IP address of Exposed Station (نشانی IP ایستگاه آشکار):** نشانی LAN IP سرویس گیرنده ای که سرویس DMZ را ایجاد می کند و به اینترنت دسترسی دارد را وارد کنید. مطمئن شوید که سرویس گیرنده سرور دارای نشانی IP ثابت است.

برای حذف DMZ:

1. نشانی LAN IP سرویس گیرنده را از جعبه متن **IP Address of Exposed Station** (نشانی IP ایستگاه آشکار) پاک کنید.
2. وقتی انجام شد، روی **Apply** (به کارگیری) کلیک کنید.

DDNS 3.11.6

تنظیم DDNS (DNS پویا) به شما این امکان را می دهد که خارج از شبکه از طریق سرویس ASUS DDNS ایجاد شده یا سرویس دیگر DDNS به روتر دسترسی پیدا کنید.

WAN - DDNS

DDNS (Dynamic Domain Name System) is a service that allows network clients to connect to the wireless router, even with a dynamic public IP address, through its registered domain name. The wireless router is embedded with the ASUS DDNS service and other DDNS services.

If you cannot use ASUS DDNS services, please go to <https://iplookup.asus.com/nslookup.php> to reach your internet IP address to use this service.

The wireless router currently uses a private WAN IP address.
This router may be in the multiple-NAT environment and DDNS service cannot work in this environment.

The host name is successfully registered. You can use "[hostname].asuscomm.com" to access the service in home network from WAN. Use "[hostname].asuscomm.com" to remotely access your network.
Go to **Advanced Settings > WAN** to configure the port forwarding or DMZ settings to allow other WAN clients to remotely access your network.
If you want to remotely configure the wireless router, go to [here](#).

Enable the DDNS Client	<input checked="" type="radio"/> Yes <input type="radio"/> No
Server	www.asus.com <input type="button" value="Deregister"/>
Host Name	A8878A175D4A6FD5402E68D6195D85EF7.asuscomm.com
DDNS Status	Active
DDNS Registration Result	Registration is successful.
HTTPS/SSL Certificate	<input checked="" type="radio"/> Free Certificate from Let's Encrypt <input type="radio"/> Import Your Own Certificate <input type="radio"/> None

برای راه اندازی DDNS:

1. از پنل پیمایش، به **Advanced Settings** (تنظیمات پیشرفته) < WAN < DDNS بروید.
 2. تنظیمات زیر را به ترتیب بیکربندی کنید. وقتی انجام شد، روی **Apply** (به کارگیری) کلیک کنید.
- **Enable the DDNS Client** (فعال کردن سرویس گیرنده DDNS):
DDNS را فعال کنید تا به جای نشانی WAN IP از طریق نام DNS به روتر ASUS دسترسی پیدا کنید.
 - **Server and Host Name** (نام سرور و میزبان):
DDNS را انتخاب کنید. اگر می خواهید از ASUS DDNS استفاده کنید، نام میزبان را با فرمت xxx.asuscomm.com (که xxx نام میزبان شما است) وارد کنید.

- اگر می خواهید از سرویس DDNS متفاوتی استفاده کنید، روی FREE TRIAL کلیک کنید و ابتدا به صورت آنلاین ثبت نام کنید. نام کاربر یا نشانی ایمیل و رمز عبور یا قسمت های کلید DDNS را وارد کنید.
- **فعال کردن فرانوایس:** اگر سرویس DDNS شما به فرانوایس نیاز دارد، آن را فعال کنید.

تذکرها:

سرویس DDNS تحت این شرایط کار نمی کند:

- وقتی که روتر بی سیم از آدرس WAN IP اختصاصی استفاده می کند (192.168.x.x، 10.x.x.x یا 172.16.x.x)، که با متنی به رنگ زرد نشان داده شده است.
- ممکن است روتر در شبکه ای باشد که از چند جدول NAT استفاده می کند.

3.11.7 گذرگاه NAT

گذرگاه NAT این امکان را می دهد که اتصال شبکه اختصاصی مجازی (VPN) از روتر به سرویس گیرنده های شبکه برود. گذرگاه PPTP، گذرگاه L2TP، گذرگاه IPsec و گذرگاه RTSP به صورت پیش فرض فعال هستند.

برای فعال یا غیر فعال کردن تنظیمات گذرگاه NAT، به **Advanced Settings** (تنظیمات پیشرفته) < WAN (شبکه گسترده) > زبانه **NAT Passthrough** (گذرگاه NAT) بروید. وقتی انجام شد، روی **Apply** (به کارگیری) کلیک کنید.

WAN - NAT Passthrough

Enable NAT Passthrough to allow a Virtual Private Network (VPN) connection to pass through the router to the network clients.

PPTP Passthrough	Enable
L2TP Passthrough	Enable
IPSec Passthrough	Enable
RTSP Passthrough	Enable
H.323 Passthrough	Enable
SIP Passthrough	Enable
PPPoE Relay	Disable
FTP ALG port	2021

Apply

3.12 بی سیم

WPS 3.12.1

WPS (تنظیم حفاظت شده Wi-Fi) استاندارد امنیت بی سیم است که امکان اتصال آسان دستگاه ها به شبکه بی سیم را فراهم می کند. عملکرد WPS را از طریق پین کد و دکمه WPS می توانید پیکربندی کنید.

نکته: مطمئن شوید که دستگاه ها از WPS پشتیبانی می کنند.

Wireless - WPS

WPS (WiFi Protected Setup) provides easy and secure establishment of a wireless network. You can configure WPS here via the PIN code or the WPS button.

Enable WPS	<input checked="" type="checkbox"/>
Current Frequency	2.4 GHz
Connection Status	Idle
Configured	Enabled <small>Pressing the reset button resets the network name (SSID) and WPA encryption key.</small>
AP PIN Code	51246044

You can easily connect a WPS client to the network in either of these two ways:

- Method1: Click the WPS button on this interface (or press the physical WPS button on the router), then press the WPS button on the client's WLAN adapter and wait for about three minutes to make the connection.
- Method2: Start the client WPS process and get the client PIN code. Enter the client's PIN code on the Client PIN code field and click Start. Please check the user manual of your wireless client to see if it supports the WPS function. If your wireless client does not support the WPS function, you have to configure the wireless client manually and set the same network Name (SSID), and security settings as this router.

WPS Method: Push button Client PIN Code

Start

برای فعالسازی WPS در شبکه بی سیم:

1. از پنل پیمایش، به **Advanced Settings (تنظیمات پیشرفته) < Wireless (بی سیم) < WPS** بروید.
2. در قسمت **Enable WPS (فعالسازی WPS)**، لغزانه را روی **ON** (روشن) قرار دهید.
3. WPS به صورت پیش فرض از فرکانس 2.4 گیگاهرتز استفاده می کند. اگر می خواهید فرکانس را به 5 گیگاهرتز تغییر دهید، عملکرد WPS را **OFF (خاموش) کنید**، روی **Switch Frequency (تغییر فرکانس)** در قسمت **Current Frequency (فرکانس فعلی)** کلیک کنید و دوباره WPS را **ON** (روشن) کنید.

نکته: WPS از تأیید اعتباری که از WPA-Personal و Open System WPA2- Personal استفاده می کند، پشتیبانی می کند. WPS از شبکه بی سیمی که از روش رمزگذاری Shared Key، WPA-Enterprise، WPA2-Enterprise و RADIUS استفاده می کند، پشتیبانی نمی کند.

4. در قسمت روش WPS، **Push Button (دکمه فشاری)** یا **Client PIN Code (کد پین سرویس گیرنده)** را انتخاب کنید. اگر **Push Button (دکمه فشاری)** را انتخاب کرده اید، به مرحله 5 بروید. **Client PIN Code (کد پین سرویس گیرنده)** را انتخاب کرده اید، به مرحله 6 بروید.

5. برای تنظیم WPS با استفاده از دکمه WPS روتر، مراحل زیر را دنبال کنید:

- الف. روی **Start (شروع)** کلیک کنید یا دکمه WPS را که در پشت روتر بی سیم قرار دارد فشار دهید.
- ب. دکمه WPS را روی دستگاه بی سیم فشار دهید. این دکمه را با لوگوی WPS به راحتی می توان تشخیص داد.

نکته: برای موقعیت دکمه WPS، دستگاه بی سیم خود یا دفترچه راهنمای کاربر را بررسی کنید.

پ. روتر بی سیم دستگاه های WPS موجود را جستجو می کند. اگر روتر بی سیم هیچ نوع دستگاه WPS را پیدا نکند، به حالت آماده به کار تغییر وضعیت می دهد.

6. برای تنظیم WPS با استفاده از کد پین سرویس گیرنده، مراحل زیر را دنبال کنید:

- الف. کد پین WPS را در دفترچه راهنمای کاربر دستگاه بی سیم یا در خود دستگاه قرار دهید.
- ب. کد پین سرویس گیرنده را در قسمت متن وارد کنید.
- پ. روی **Start (شروع)** کلیک کنید تا روتر بی سیم را در حالت بررسی WPS قرار دهید. نشانگرهای LED روتر به سرعت سه بار چشمک می زنند تا زمانی که تنظیم WPS کامل شود.

3.12.2 رابط

رابط یا WDS (سیستم توزیع بی سیم) به شما این امکان را می دهد که روتر بی سیم ASUS را منحصراً به نقطه دسترسی بی سیم دیگری وصل کنید، و از دسترسی سایر دستگاه ها یا ایستگاه های بی سیم به روتر بی سیم ASUS جلوگیری می کند. همچنین هنگامی که روتر بی سیم ASUS با نقطه دسترسی یا دستگاه های بی سیم دیگری ارتباط برقرار می کند، تکرار کننده بی سیم محسوب می شود.

Wireless - Bridge

Bridge (or named WDS - Wireless Distribution System) function allows your ASUS Router to connect to an access point wirelessly. WDS may also be considered a repeater mode.

Note:

The function only support [Open System/NONE, Open System/WEP] security authentication method. To set up the corresponding authentication method, please select Legacy as your wireless mode first. [Click Here to modify.](#) Please refer to this [FAQ](#) for more details.

To enable WDS to extend the wireless signal, please follow these steps:

1. Select [WDS Only] or [Hybrid] mode and add MAC address of APs in Remote AP List.
2. Ensure that this wireless router and the AP you want to connect to use the same channel.
3. Key in the remote AP mac in the remote AP list and open the remote AP's WDS management interface, key in the this router's MAC address.
4. To get the best performance, please go to Advanced Settings > Wireless > General and assign the same channel bandwidth, control channel, and extension channel to every router in the network.

You are currently using the Auto channel bandwidth. [Click Here to modify.](#)
You are currently using the Auto channel. [Click Here to modify.](#)

Basic Config	
2.4 GHz MAC	<input type="text" value="C8:7F:54:12:69:C8"/>
5 GHz MAC	<input type="text" value="C8:7F:54:12:69:CC"/>
Band	<input type="text" value="2.4 GHz"/>
AP Mode	<input type="text" value="AP Only"/>
Connect to APs in list	<input checked="" type="radio"/> Yes <input type="radio"/> No

Remote AP List (Max Limit : 4)	
Remote AP List	Add / Delete
<input type="text"/>	<input type="button" value="+"/>
No data in table.	

برای راه اندازی رابط بی سیم:

1. از پنل پیمایش، به **Advanced Settings (تنظیمات پیشرفته) > Wireless (بی سیم) < WDS بروید.**
2. باند فرکانس را برای رابط بی سیم انتخاب کنید.

3. در قسمت **AP Mode (حالت AP)**، هر یک از گزینه های زیر را انتخاب کنید:

- **AP Only (فقط AP)**: عملکرد رابط بی سیم را غیر فعال کنید.
- **WDS Only (فقط WDS)**: ویژگی رابط بی سیم را فعال کنید ولی از اتصال سایر دستگاه ها یا ایستگاه ها به روتر جلوگیری می کند.
- **HYBRID (هیبرید)**: ویژگی رابط بی سیم را فعال کنید تا امکان اتصال سایر دستگاه ها یا ایستگاه ها به روتر فراهم شود.

نکته: در حالت هیبرید، دستگاه های بی سیم متصل به روتر بی سیم ASUS فقط نیمی از سرعت اتصال نقطه دسترسی را دریافت می کنند.

4. در قسمت **Connect to APs in list (اتصال به APها در فهرست)**، اگر می خواهید به نقطه دسترسی فهرست شده در فهرست APهای راه دور وصل شوید، روی **Yes (بله)** کلیک کنید.

5. در قسمت **Control Channel (کانال کنترل)**، کانال عملکرد را برای رابط بی سیم انتخاب کنید. گزینه **Auto (خودکار)** را انتخاب کنید تا روتر بتواند به صورت خودکار کانالی را با کمترین تداخل انتخاب کند.

نکته: موجود بودن کانال در هر کشور یا منطقه متفاوت است.

6. در **Remote AP List (فهرست APهای راه دور)**، نشانی MAC را وارد کنید و روی دکمه **Add (اضافه کردن)**  کلیک کنید تا نشانی MAC سایر نقاط دسترسی موجود وارد شود.

نکته: هر نقطه دسترسی اضافه شده به فهرست باید در همان کانال کنترلی قرار گیرد که روتر بی سیم ASUS قرار دارد.

7. روی **Apply (به کارگیری)** کلیک کنید.

3.12.3 تنظیمات RADIUS

هنگامی که WPA-Enterprise، WPA2-Enterprise، یا Radius با 802.1x را به عنوان حالت تأیید خود انتخاب می کنید، تنظیمات RADIUS (تماس تأیید راه دور در خدمات کاربر) یک لایه امنیتی اضافی ایجاد می کند.

Wireless - RADIUS Setting	
This section allows you to set up additional parameters for authorizing wireless clients through RADIUS server. It is required while you select "Authentication Method" in "Wireless - General" as "WPA-Enterprise / WPA2-Enterprise".	
Band	2.4Ghz ▾
Server IP Address	<input type="text"/>
Server Port	1812
Connection Secret	<input type="text"/>
Apply	

برای راه اندازی تنظیمات RADIUS بی سیم:

1. مطمئن شوید که حالت تأیید اعتبار روتر بی سیم روی WPA-Enterprise، WPA2-Enterprise، یا Radius با 802.1x تنظیم شده است.
2. از پنل پیمایش، به **Advanced Settings (تنظیمات پیشرفته) < Wireless (بی سیم) < RADIUS Setting (تنظیمات RADIUS)** بروید.
3. باند فرکانس را انتخاب کنید.
4. در قسمت **Server IP Address (نشانی IP سرور)**، نشانی IP سرور RADIUS را وارد کنید.
5. در قسمت **Connection Secret (اتصال مخفی)**، برای دسترسی به سرور رمز عبور وارد کنید.
6. روی **Apply (به کارگیری)** کلیک کنید.

3.12.4 Professional (حرفه ای)

صفحه حرفه ای، گزینه های پیکربندی پیشرفته ای ارائه می دهد.

نکته: توصیه می کنیم که در این صفحه از مقادیر پیش فرض استفاده کنید.

Wireless - Professional	
Wireless Professional Setting allows you to set up additional parameters for wireless. But default values are recommended.	
Band	2.4 GHz
Enable Radio	<input checked="" type="radio"/> Yes <input type="radio"/> No
Enable wireless scheduler	<input type="radio"/> Yes <input checked="" type="radio"/> No
Set AP Isolated	<input checked="" type="radio"/> Yes <input type="radio"/> No
Roaming assistant	Enable Disconnect clients with RSSI lower than: -70 dBm
Bluetooth Coexistence	Disable
Enable IGMP Snooping	Enable
Multicast Rate(Mbps)	Auto
Preamble Type	Long
AMPDU RTS	Enable
RTS Threshold	2347
DTIM Interval	1
Beacon Interval	100
Enable TX Bursting	Enable
Enable WMM	Enable
Enable WMM No-Acknowledgement	Disable
Enable WMM APSD	Enable
Optimize AMPDU aggregation	Disable
Modulation Scheme	Up to MCS 11 (NitroQAM/1024-QAM)
Airtime Fairness	Disable
Multi-User MIMO	Enable
OFDMA/802.11ax MU-MIMO	Disable
Explicit Beamforming	Enable
Universal Beamforming	Enable
Tx power adjustment	<input type="range"/> Performance
Apply	

در صفحه **Professional Settings (تنظیمات حرفه ای)**، می توانید موارد زیر را پیکربندی کنید:

- **Band (فرکانس):** باند فرکانسی که تنظیمات حرفه ای روی آن اعمال می شوند را انتخاب کنید.
- **Enable Radio (فعال کردن رادیو):** برای فعال کردن شبکه بی سیم، **Yes (بله)** را انتخاب کنید. برای غیرفعال کردن شبکه بی سیم، **No (نه)** را انتخاب کنید.

- **فعال کردن برنامه ریز بی سیم:** می توانید فرمت ساعت 24 با 12 ساعته را انتخاب کنید. رنگ موجود در جدول نشان دهنده "مجاز" بودن یا "عدم پذیرش" است. روی هر فریم کلیک کنید تا تنظیمات ساعت مربوط به روز های هفته تغییر کند و بعد از پایان کار روی تأیید کلیک کنید.

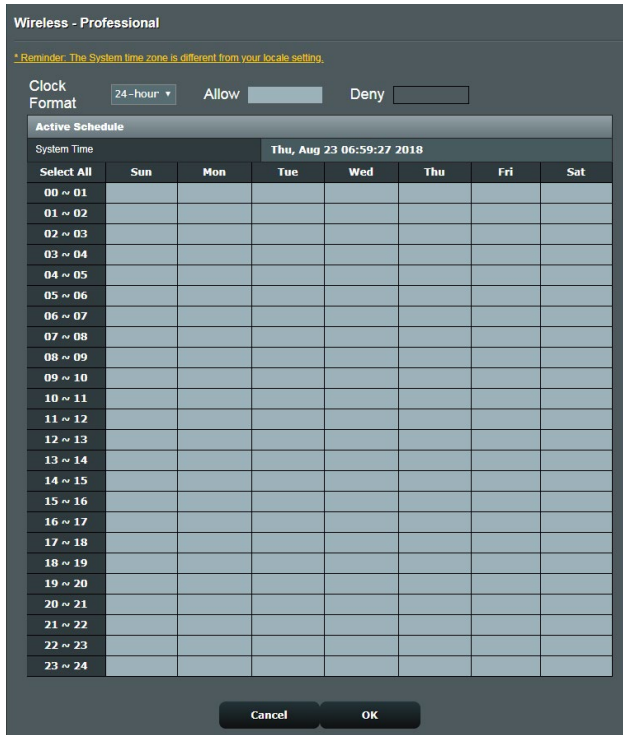

- **Set AP isolated (جدا کردن AP):** گزینه جدا کردن AP از ارتباط دستگاه های بی سیم روی شبکه شما جلوگیری می کند. این ویژگی زمانی مفید است که کاربران مدام به شبکه وصل شوند یا آن را ترک کنند. برای فعال کردن این گزینه، **Yes** (بله) یا برای غیر فعال کردن آن **No** (خیر) را انتخاب کنید.
- **(Mbps) Multicast rate (سرعت پخش چندگانه (مگا بیت در ثانیه)):** سرعت انتقال چند بخش را انتخاب کنید یا روی **Disable** (غیر فعال کردن) کلیک کنید تا انتقال تکی به طور هم زمان خاموش شود.
- **Preamble Type (نوع پیشابند):** نوع پیشابند مدت زمانی که روتر برای CRC (بررسی افزونگی چرخه ای) صرف می کند را تعیین می نماید. روشی برای شناسایی خطاها در حین انتقال داده ها است. برای شبکه بی سیم مشغول با ترافیک شبکه بالا، **Short** (کوتاه) را انتخاب کنید. اگر شبکه بی سیم شما از دستگاه های بی سیم قدیمی تشکیل شده است، **Long** (بلند) را انتخاب کنید.

- **RTS Threshold (آستانه RTS):** مقدار کمتری برای آستانه RTS (در خواست برای ارسال) انتخاب کنید تا ارتباطات بی سیم در شبکه های مشغول یا پر سروصدا با ترافیک شبکه بالا و دستگاه های بی سیم بی شمار بهبود یابد.
- **DTIM Interval (فاصله زمانی DTIM):** فاصله زمانی DTIM (پیام اعلام ترافیک تحویل) یا سرعت هدایت داده، فاصله زمانی قبل از ارسال سیگنال به دستگاه بی سیم در حالت خواب است و نشان می دهد که بسته داده منتظر دریافت شدن است. مقدار پیش فرض ۳ میلی ثانیه است.
- **Beacon Interval (فاصله زمانی راهنما):** فاصله زمانی راهنما، زمان بین یک DTIM و DTIM بعدی است. مقدار پیش فرض ۱۰۰ میلی ثانیه است. مقدار فاصله زمانی راهنما را برای ارتباط بی سیم ناپایدار یا دستگاه های رومینگ کم کنید.
- **Enable TX Bursting (فعال کردن بیرون ریزی TX):** فعال کردن بیرون ریزی TX سرعت انتقال بین روتر بی سیم و دستگاه های 802.11g را بهبود می بخشد.
- **Enable WMM APSD (فعال کردن WMM APSD):** فعال کردن WMM APSD (تحویل ذخیره نیروی خودکار چندرسانه ای Wi-Fi) برای بهبود مدیریت انرژی بین دستگاه های بی سیم است. برای خاموش کردن WMM APSD، **Disable (غیر فعال)** را انتخاب کنید.

4 برنامه های کاربردی

4.1 Device Discovery (شناسایی دستگاه)

شناسایی دستگاه یک برنامه کاربردی ASUS WLAN است که دستگاه روتر بی سیم ASUS را شناسایی می کند، و امکان پیکربندی تنظیمات شبکه بی سیم را فراهم می کند.

برای راه اندازی برنامه کاربردی شناسایی دستگاه:

- از دسکتاپ کامپیوتر خود، روی **Start** (شروع) < **All Programs** (تمام برنامه ها) < **ASUS Utility** (برنامه کاربردی ASUS) < **Wireless Router** (روتر بی سیم) < **Device Discovery** (شناسایی دستگاه) کلیک کنید.

نکته: هنگامی که روتر را روی حالت نقطه دسترسی تنظیم می کنید، برای دریافت آدرس IP روتر باید از Device Discovery (شناسایی دستگاه) استفاده کنید.

4.2 بازیابی نرم افزار

زمانی بازیابی نرم افزار برای روتر بی سیم ASUS استفاده می شود که در طی فرآیند ارتقاء نرم افزار با مشکل مواجه شده باشد. بازیابی، نرم افزار ثابتی را که تعیین کرده اید آپلود می کند. این فرآیند سه تا چهار دقیقه طول می کشد.

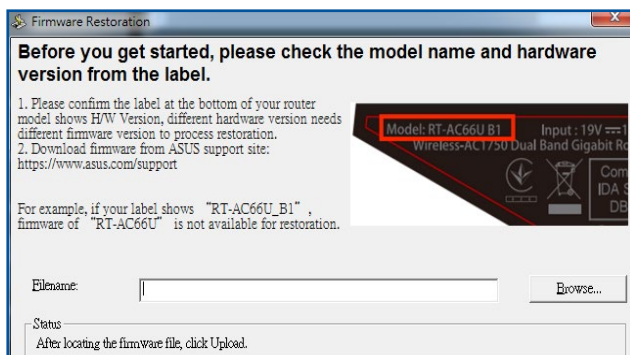

مهم! قبل از استفاده از برنامه کاربردی بازیابی نرم افزار، حالت نجات را روی روتر راه اندازی کنید.

نکته: این ویژگی در MAC OS پشتیبانی نمی شود.

برای راه اندازی حالت نجات و استفاده از برنامه کاربردی بازیابی نرم افزار:

1. روتر بی سیم را از منبع برق جدا کنید.
2. دکمه بازنشانی را در پنل پشتی نگه دارید و به طور هم زمان روتر بی سیم را دوباره به منبع برق وصل کنید. هنگامی که LED برق در پنل جلویی به آرامی چشمک زد، دکمه بازنشانی را رها کنید، این حالت نشان می دهد که روتر بی سیم در حالت نجات است.
3. یک IP ثابت روی کامپیوتر خود تنظیم کنید و موارد زیر را برای راه اندازی تنظیمات TCP/IP استفاده کنید.

IP address (نشانی IP): 192.168.1.x

Subnet mask (ماسک شبکه فرعی): 255.255.255.0

4. از دستکتاب کامپیوتر، روی **Start (شروع) < All Programs (تمام برنامه‌ها) < ASUS Utility < Wireless Router (روتر بی سیم) < Firmware Restoration (بازیابی نرم افزار)** کلیک کنید.
5. یک فایل نرم افزار ثابت را تعیین کنید، سپس روی **Upload (بارگذاری)** کلیک کنید.

نکته: این یک برنامه کمکی ارتقاء دهنده نرم افزار ثابت نیست و نمی توان از آن در روتر بی سیم ASUS در حال کار استفاده کرد. ارتقاء دهنده های معمولی نرم افزار باید از طریق رابط وب انجام شود. به **فصل 3** مراجعه کنید: برای اطلاعات بیشتر به **پیکربندی تنظیمات کلی و تنظیمات پیشرفته** مراجعه کنید.

5 عیب یابی

این فصل راه حل هایی برای مشکلاتی که ممکن است برای روتر شما پیش بیاید، ارائه می دهد. اگر با مشکلاتی مواجه شدید که در این فصل به آنها اشاره نشده است، به سایت پشتیبانی ASUS بروید: <https://www.asus.com/support> برای اطلاع در مورد محصولات و اطلاعات تماس به پشتیبانی فنی ASUS مراجعه کنید.

5.1 عیب یابی اولیه

اگر با روتر مشکل دارید، پیش از انجام راه حل های بیشتر، مراحل ابتدایی زیر را امتحان کنید.

نرم افزار را به جدیدترین نسخه ارتقا دهید.

1. رابط گرافیکی تحت وب را راه اندازی کنید. به **Advanced Settings** (تنظیمات پیشرفته) < **Administration** (مدیریت) < **Firmware Upgrade** (ارتقای نرم افزار ثابت) بروید. روی **Check** (بررسی) کلیک کنید تا بررسی کند که آیا نسخه جدید نرم افزار موجود است یا خیر.

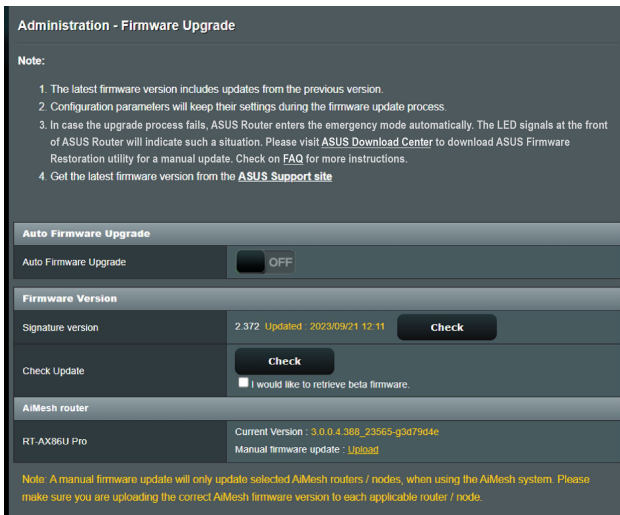

2. اگر نسخه جدید موجود بود، از وبسایت ASUS به نشانی [https://www.asus.com/Networking/ZenWiFi BD4/HelpDesk](https://www.asus.com/Networking/ZenWiFi%20BD4/HelpDesk) دیدن کنید تا جدیدترین نسخه را دانلود کنید.
3. در صفحه **Firmware Version** (نسخه نرم افزار)، روی **Check** (بررسی) کلیک کنید تا فایل نرم افزار ثابت را پیدا کنید.
4. روی **Upload** (بارگذاری) کلیک کنید تا نرم افزار ثابت را ارتقا دهید.

شبکه خود را به ترتیب زیر دوباره راه اندازی کنید:

1. مودم را خاموش کنید.
2. مودم را از برق بکشید.
3. روتر و رایانه ها را خاموش کنید.
4. مودم را به برق بزنید.
5. مودم را روشن کنید و 2 دقیقه منتظر بمانید.
6. روتر را روشن کنید و 2 دقیقه منتظر بمانید.
7. رایانه ها را روشن کنید.

بررسی کنید که آیا تنظیم بی سیم در رایانه با روتر شما مطابقت دارد یا خیر.

- هنگامی که رایانه را به صورت بی سیم به روتر وصل می کنید، مطمئن شوید که SSID (نام شبکه بی سیم)، روش رمزگذاری، و رمز عبور صحیح است.

بررسی کنید که آیا تنظیمات شبکه صحیح است یا خیر.

- هر سرویس گیرنده در شبکه باید نشانی IP معتبری داشته باشد. ASUS توصیه می کند که از سرور DHCP روتر بی سیم برای اختصاص نشانی های IP به رایانه های موجود در شبکه استفاده کنید.

- بعضی ارائه دهندگان خدمات مودم کابلی هنگام ثبت حساب کاربری از شما می خواهند که از نشانی MAC رایانه استفاده کنید. نشانی MAC را می توانید در رابط گرافیکی تحت وب، **Network Map (نقشه شبکه)** < **Clients (سرویس گیرندگان)** ببینید و نشانگر ماوس را روی دستگاه خود در **Client status (وضعیت سرویس گیرنده)** قرار دهید.



5.2 سؤالات رایج

نمی توانم با استفاده از مرورگر وب به رابط گرافیکی روتر دسترسی پیدا کنم.

- اگر رایانه با کابل وصل شده است، اتصال کابل اترنت و وضعیت LED را همانطور که در بخش قبل توضیح دادیم بررسی کنید.
- مطمئن شوید که از اطلاعات ورود صحیح استفاده کرده اید. مطمئن شوید که کلید Caps Lock هنگام وارد کردن اطلاعات ورود غیر فعال است.
- کوکی ها و فایل های مرورگر وب را حذف کنید. برای مرورگر اینترنت اکسپلورر، این مراحل را دنبال کنید:

1. مرورگر اینترنت اکسپلورر را راه اندازی کنید، سپس روی **Tools (ابزارها) < Internet Options (تنظیمات اینترنت)** کلیک کنید.

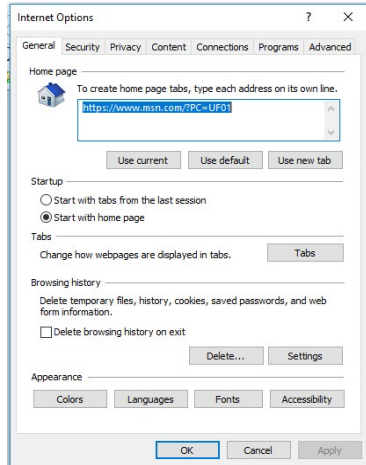

2. در زبانه **General (موارد کلی)**، زیر **Browsing history (تاریخچه مرورگر)**، روی **Delete... (حذف...)** گزینه **Temporary Internet files and website files and website data** را انتخاب کنید، سپس روی **Delete** کلیک کنید.

تذکرها:

- فرمان های حذف کوکی ها و فایل ها بسته به مرورگرهای وب متفاوت است.
- تنظیمات سرور پراکسی را غیر فعال کنید، اتصال دابل آپ را لغو کنید و برای دسترسی به نشانی های IP به صورت خودکار، تنظیمات TCP/IP را تنظیم کنید. برای آگاهی از جزئیات بیشتر، به فصل 1 این دفترچه راهنمای کاربر مراجعه کنید.
- مطمئن شوید که از کابل های اترنت CAT5e یا CAT6 استفاده می کنید.

سرویس گیرنده نمی تواند با روتر اتصال بی سیم برقرار کند.

نکته: اگر برای اتصال به شبکه 5 گیگاهرتزی مشکل دارید، مطمئن شوید که دستگاه بی سیم شما از شبکه 5 گیگاهرتزی پشتیبانی می کند یا قابلیت های باند دوتایی را دارد.

- **خارج از محدوده:**
 - روتر را به سرویس گیرنده بی سیم نزدیکتر کنید.
 - **سرور DHCP غیر فعال شده است:**
1. رابط گرافیکی تحت وب را راه اندازی کنید. به **General (موارد کلی) < Network Map (نقشه شبکه) < Clients (سرویس گیرندگان)** بروید و دستگاهی را که می خواهید به روتر وصل شود جستجو کنید.
 2. اگر نمی توانید دستگاه را در **Network Map (نقشه شبکه)** بیابید، به **Advanced Settings (تنظیمات پیشرفته) < LAN < DHCP Server (سرور DHCP) < Basic Config** فهرست **Enable the DHCP Server (فعال کردن سرور DHCP)** بروید، و **Yes (بله)** را در **Enable the DHCP Server (فعال کردن سرور DHCP)** انتخاب کنید.

LAN - DHCP Server

DHCP (Dynamic Host Configuration Protocol) is a protocol for the automatic configuration used on IP networks. The DHCP server can assign each client an IP address and informs the client of the of DNS server IP and default gateway IP. ASUS Router supports up to 253 IP addresses for your local network.
[Manually Assigned IP around the DHCP list FAQ](#)

Basic Config

Enable the DHCP Server	<input checked="" type="radio"/> Yes <input type="radio"/> No
ASUS Router's Domain Name	<input type="text"/>
IP Pool Starting Address	<input type="text" value="192.168.50.2"/>
IP Pool Ending Address	<input type="text" value="192.168.50.254"/>
Lease time	<input type="text" value="86400"/>
Default Gateway	<input type="text"/>

DNS and WINS Server Setting

DNS Server 1	<input type="text"/>
DNS Server 2	<input type="text"/>
Advertise router's IP in addition to user-specified DNS	<input checked="" type="radio"/> Yes <input type="radio"/> No
WINS Server	<input type="text"/>

Manual Assignment

Enable Manual Assignment	<input type="radio"/> Yes <input checked="" type="radio"/> No
--------------------------	---

Manually Assigned IP around the DHCP list (Max Limit : 64)

Client Name (MAC Address)	IP Address	DNS Server (Optional)	Host Name (Optional)	Add / Delete
<input type="text"/>	<input type="text"/>	<input type="text"/>	<input type="text"/>	<input type="button" value="⊕"/>

No data in table.

Apply

- **SSID پنهان شده است.** اگر دستگاه شما بتواند SSID سایر روتر ها را پیدا کند، ولی نتواند SSID روتر خودتان را پیدا کند، به **Advanced Settings (تنظیمات پیشرفته) < Wireless (بی سیم) < General (موارد کلی)** بروید، در **Hide SSID (پنهان کردن SSID) (خیر)** را انتخاب کنید و در **Control Channel (کنترل کانال) Auto (خودکار)** را انتخاب کنید.

Wireless - General	
Set up the wireless related information below.	
Enable Smart Connect	<input type="checkbox"/> OFF
Band	2.4 GHz
Network Name (SSID)	LTAO
Hide SSID	<input checked="" type="radio"/> Yes <input type="radio"/> No
Wireless Mode	Auto <input type="checkbox"/> big Protection <input type="checkbox"/> Disable 11b
802.11ax / WiFi 6 mode	Enable <small>If compatibility issue occurs when enabling 802.11ax / WiFi 6 mode, please check FAQ.</small>
WiFi Agile Multiband	Disable
Target Wake Time	Disable
Channel bandwidth	20/40 MHz
Control Channel	Auto <small>Current Control Channel: 6</small>
Extension Channel	Auto
Authentication Method	WPA2-Personal
WPA Encryption	AES
WPA Pre-Shared Key	***** Weak
Group Key Rotation Interval	3600
Apply	

- اگر از آداپتور LAN بی سیم استفاده می کنید، بررسی کنید که آیا کانال بی سیم مورد استفاده با کانال های موجود در کشور یا منطقه شما مطابقت دارد یا خیر. اگر مطابقت ندارد، پهنای باند کانال و حالت بی سیم را تنظیم کنید.
- اگر هنوز هم نمی توانید به طور بی سیم به روتر وصل شوید، می توانید روتر را به تنظیمات پیش فرض کارخانه بازنشانی کنید. در رابط گرافیکی تحت وب روتر، روی **Administration (مدیریت) < Restore/ Save/Upload Setting (تنظیم بازگردانی/ذخیره/بارگذاری)** کلیک کنید و روی **Restore (بازگردانی)** کلیک کنید.

Administration - Restore/Save/Upload Setting	
This function allows you to save current settings of ASUS Router to a file, or load settings from a file.	
Factory default	Restore <input type="checkbox"/> Initialize all the settings, and clear all the data log for AiProtection, Traffic Analyzer, and Web History.
Save setting	Save setting <input type="checkbox"/> Click on this checkbox if you want to share the config file for debugging. Since the original password in the config file will be removed, please do not import the file into your routes. <input type="checkbox"/> Transfer ASUS DDNS name
Restore setting	Upload

اینترنت قابل دسترسی نیست.

- بررسی کنید که آیا روتر می تواند به نشانی IP مربوط به ISP WAN متصل شود. برای بررسی آن، رابط گرافیکی تحت وب را راه اندازی کنید و به **General (موارد کلی) < Network Map (نقشه شبکه) >** بروید و **Internet status (وضعیت اینترنت)** را بررسی کنید.
- اگر روتر نمی تواند به نشانی IP مربوط به ISP WAN متصل شود، شبکه را همانطور که در بخش شبکه خود را به ترتیب زیر دوباره راه اندازی کنید زیر عیب یابی اولیه توضیح داده شده است مجدداً راه اندازی کنید.



- دستگاه از طریق عملکرد کنترل والدین مسدود شده است. به قسمت **General (موارد کلی) < Parental Controls (کنترل والدین) >** بروید و ببینید که آیا دستگاه در لیست وجود دارد یا خیر. اگر نام دستگاه زیر **Client Name (نام سرویس گیرنده)** فهرست شده باشد، دستگاه را با استفاده از دکمه **Delete (حذف)** یا تغییر تنظیمات مدیریت زمان حذف کنید.

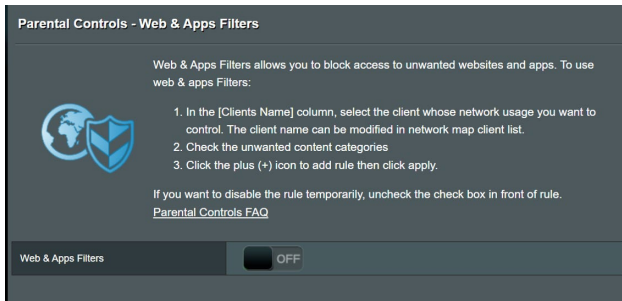

- اگر هنوز به اینترنت دسترسی ندارید، رایانه را دوباره راه اندازی کنید و نشانی IP شبکه و نشانی دروازه را تأیید کنید.

SSID (نام شبکه) یا رمز عبور شبکه را فراموش کرده‌اید.

- از طریق یک اتصال با سیم، یک SSID و کلید رمزگذاری جدید تنظیم کنید (کابل اترنت). رابط گرافیکی تحت وب را راه اندازی کنید، به **Network Map (نقشه شبکه)** بروید، روی نماد روتر کلیک کنید، SSID و کلید رمزگذاری جدید را وارد کنید و سپس روی **Apply (به کارگیری)** کلیک کنید.
- روتر را به تنظیمات پیش فرض بازنشانی کنید. رابط گرافیکی تحت وب را راه اندازی کنید، به **Administration (مدیریت) < Restore/Save/Upload Setting (تنظیم بازگردانی/ذخیره/بارگذاری)** بروید و روی **Restore (بازگردانی)** کلیک کنید.

چگونه سیستم را به تنظیمات پیش فرض بازگردانیم؟

- به **Administration (مدیریت) < Restore/Save/Upload Setting (تنظیم بازگردانی/ذخیره/بارگذاری)** بروید و روی **Restore (بازگردانی)** کلیک کنید.

ارتقاء نرم افزار ثابت انجام نشد.

حالت نجات را راه اندازی کنید و برنامه کاربردی بازیابی نرم افزار ثابت را اجرا کنید. برای اطلاع از نحوه استفاده از برنامه کاربردی بازیابی نرم افزار ثابت، به بخش **4.2 بازیابی نرم افزار** بروید.

امکان دستیابی به رابط گرافیکی کاربر تحت وب وجود ندارد

پیش از پیکربندی روتر بی سیم، مرحله‌ای که در این بخش توضیح داده شده است را برای رایانه میزبان و سرویس گیرنده های شبکه انجام دهید.

الف. اگر سرور پراکسی فعال است، آن را غیر فعال کنید.

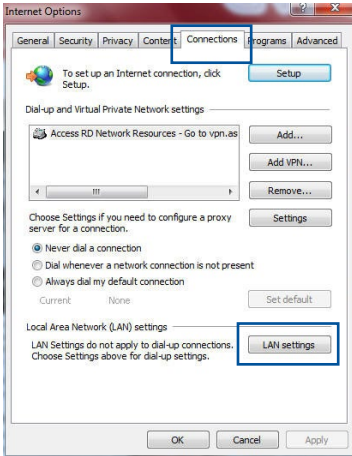

Windows®

1. روی **Start** (شروع) < **Internet Explorer** (اینترنت اکسپلورر) کلیک کنید تا مرورگر راه اندازی شود.

2. روی **Tools** (ابزارها) < **Internet options** (تنظیمات اینترنت) < **Connections** (اتصال ها) < **LAN settings** (تنظیمات LAN) کلیک کنید.

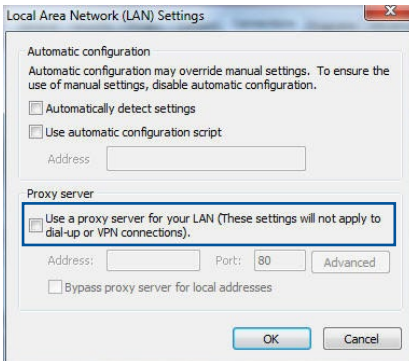

3. در صفحه تنظیمات شبکه محلی (LAN)، علامت **Use a proxy server for your LAN** (استفاده از سرور پراکسی برای LAN) را بردارید.

4. زمانی که همه مراحل به پایان رسید، روی **OK** (تأیید) کلیک کنید.

MAC OS

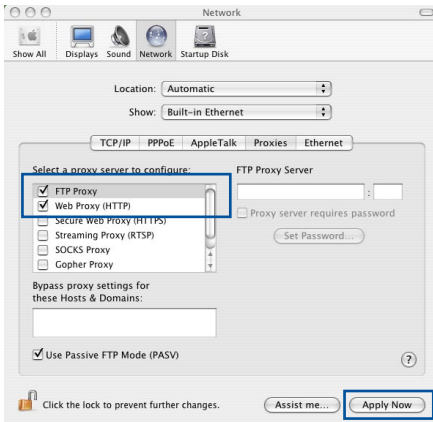

1. در مرورگر Safari، روی **Preferences < Safari < Advanced < تنظیمات Change < پیشرفته) ...Settings (تنظیمات ...)** کلیک کنید.

2. در صفحه Network، علامت **FTP Proxy (پراکسی FTP)** و **Web Proxy (پراکسی وب) (HTTP)** را بردارید.

3. زمانی که همه مراحل به پایان

رسید، روی **Apply Now (اکنون اعمال شود)** کلیک کنید.

نکته: برای آگاهی از جزئیات درباره غیر فعال کردن سرور پراکسی به قسمت کمک مرورگر مراجعه کنید.

ب. تنظیمات **TCP/IP** را تغییر دهید تا به صورت خودکار یک آدرس **IP** به دست آورد.

Windows®

1. روی **Start (شروع) < Control Panel (پنل کنترل) < Network and Sharing Center (شبکه و قسمت اشتراک گذاری)**، سپس اتصال شبکه را برای نمایش پنجره وضعیت کلیک کنید.

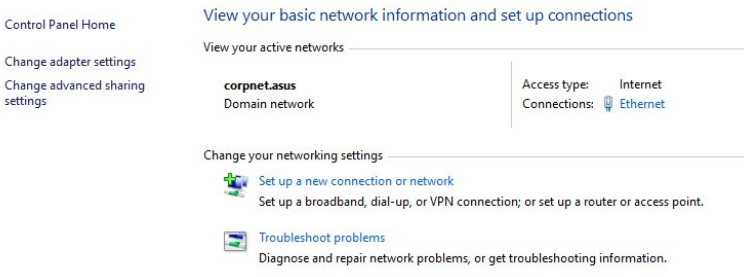

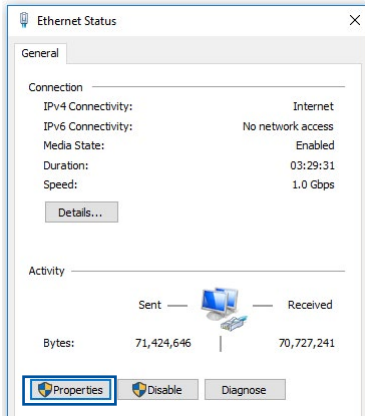

2. روی **Properties** (ویژگی ها) کلیک کنید تا پنجره مشخصات اترنت نمایش داده شود.

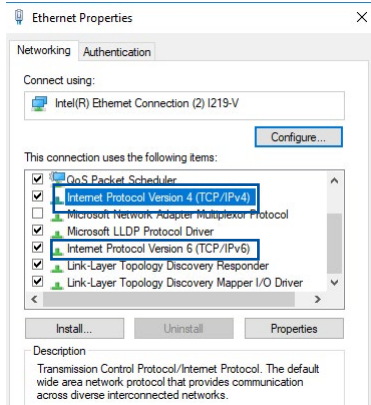

3. **Internet Protocol Version 4 (TCP/IPv4)** یا **اینترنتی نسخه 4** (پروتکل اینترنتی نسخه 4) یا **Internet Protocol Version 6 (TCP/IPv6)** (پروتکل اینترنتی نسخه 6) را انتخاب نمایید و سپس روی **Properties** (ویژگی ها) کلیک کنید.

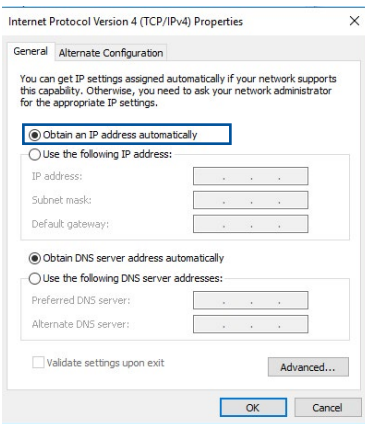

4. برای دستیابی به تنظیمات IP IPv4 به صورت خودکار، **Obtain an IP address automatically** (دستیابی به نشانی IP به صورت خودکار) را علامت بزنید.

برای دستیابی به تنظیمات IP IPv6 به صورت خودکار، **Obtain an IPv6 address automatically** (دستیابی به نشانی IPv6 به صورت خودکار) را علامت بزنید.

5. زمانی که همه مراحل به پایان رسید، روی **OK** (تایید) کلیک کنید.

MAC OS

1. روی نماد Apple در قسمت بالایی سمت چپ صفحه کلیک کنید.

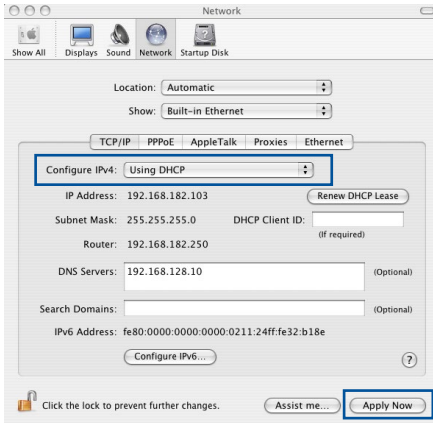

2. روی **System Preferences** (ترجیحات سیستم) < **Network** (شبکه) < **Configure** (پیکربندی)... کلیک کنید

3. در زبانه **TCP/IP**، **Using DHCP** (استفاده از DHCP) را در لیست کشویی **Configure IPv4** (ترکیب بندی IPv4) انتخاب کنید.

4. زمانی که همه مراحل به پایان رسید، روی **Apply Now** (اکنون اعمال شود) کلیک کنید.

نکته: برای اطلاع از جزئیات پیکربندی تنظیمات TCP/IP رایانه، به قسمت پشتیبانی و راهنمای سیستم عامل مراجعه کنید.

C. اگر گزینه اتصال دایال آپ فعال است، آن را غیر فعال کنید.

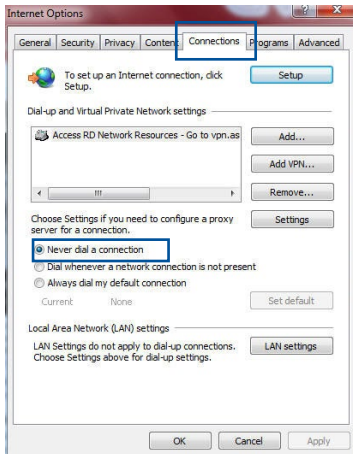

Windows®

1. روی **Start** (شروع) < **Internet Explorer** (اینترنت اکسپلورر) کلیک کنید تا مرورگر راه اندازی شود.

2. روی زبانه **Tools** (ابزارها) < **Internet options** (تنظیمات اینترنت) < **Connections** (اتصال ها) کلیک کنید.

3. **Never dial a connection** (هرگز یک اتصال را شماره گیری نکن) را علامت بزنید.

4. زمانی که همه مراحل به پایان رسید، روی **OK** (تأیید) کلیک کنید.

نکته: برای آگاهی از جزئیات درباره غیر فعال کردن اتصال دایال آپ به قسمت راهنمای مرورگر خود مراجعه کنید.

GNU General Public License

Licensing information

This product includes copyrighted third-party software licensed under the terms of the GNU General Public License. Please see The GNU General Public License for the exact terms and conditions of this license. All future firmware updates will also be accompanied with their respective source code. Please visit our web site for updated information. Note that we do not offer direct support for the distribution.

GNU GENERAL PUBLIC LICENSE

Version 2, June 1991

Copyright (C) 1989, 1991 Free Software Foundation, Inc.

59 Temple Place, Suite 330, Boston, MA 02111-1307 USA

Everyone is permitted to copy and distribute verbatim copies of this license document, but changing it is not allowed.

Preamble

The licenses for most software are designed to take away your freedom to share and change it. By contrast, the GNU General Public License is intended to guarantee your freedom to share and change free software--to make sure the software is free for all its users. This General Public License applies to most of the Free Software Foundation's software and to any other program whose authors commit to using it. (Some other Free Software Foundation software is covered by the GNU Library General Public License instead.) You can apply it to your programs, too.

When we speak of free software, we are referring to freedom, not price. Our General Public Licenses are designed to make sure that you have the freedom to distribute copies of free software (and charge for this service if you wish), that you receive source code or can get it if you want it, that you can change the software or use pieces of it in new free programs; and that you know you can do these things.

To protect your rights, we need to make restrictions that forbid anyone to deny you these rights or to ask you to surrender the rights. These restrictions translate to certain responsibilities for you if you distribute copies of the software, or if you modify it.

For example, if you distribute copies of such a program, whether gratis or for a fee, you must give the recipients all the rights that you have. You must make sure that they, too, receive or can get the source code. And you must show them these terms so they know their rights.

We protect your rights with two steps: (1) copyright the software, and (2) offer you this license which gives you legal permission to copy, distribute and/or modify the software.

Also, for each author's protection and ours, we want to make certain that everyone understands that there is no warranty for this free software. If the software is modified by someone else and passed on, we want its recipients to know that what they have is not the original, so that any problems introduced by others will not reflect on the original authors' reputations.

Finally, any free program is threatened constantly by software patents. We wish to avoid the danger that redistributors of a free program will individually obtain patent licenses, in effect making the program proprietary. To prevent this, we have made it clear that any patent must be licensed for everyone's free use or not licensed at all.

The precise terms and conditions for copying, distribution and modification follow.

Terms & conditions for copying, distribution, & modification

0. This License applies to any program or other work which contains a notice placed by the copyright holder saying it may be distributed under the terms of this General Public License. The "Program", below, refers to any such program or work, and a "work based on the Program" means either the Program or any derivative work under copyright law: that is to say, a work containing the Program or a portion of it, either verbatim or with modifications and/or translated into another language. (Hereinafter, translation is included without limitation in the term "modification".) Each licensee is addressed as "you".

Activities other than copying, distribution and modification are not covered by this License; they are outside its scope. The act of running the Program is not restricted, and the output from the Program is covered only if its contents constitute a work based on the Program (independent of having been made by running the Program). Whether that is true depends on what the Program does.

1. You may copy and distribute verbatim copies of the Program's source code as you receive it, in any medium, provided that you conspicuously and appropriately publish on each copy an appropriate copyright notice and disclaimer of warranty; keep intact all the notices that refer to this License and to the absence of any warranty; and give any other recipients of the Program a copy of this License along with the Program.

You may charge a fee for the physical act of transferring a copy, and you may at your option offer warranty protection in exchange for a fee.

2. You may modify your copy or copies of the Program or any portion of it, thus forming a work based on the Program, and copy and distribute such modifications or work under the terms of Section 1 above, provided that you also meet all of these conditions:
 - a) You must cause the modified files to carry prominent notices stating that you changed the files and the date of any change.
 - b) You must cause any work that you distribute or publish, that in whole or in part contains or is derived from the Program or any part thereof, to be licensed as a whole at no charge to all third parties under the terms of this License.
 - c) If the modified program normally reads commands interactively when run, you must cause it, when started running for such interactive use in the most ordinary way, to print or display an announcement including an appropriate copyright notice and a notice that there is no warranty (or else, saying that you provide a warranty) and that users may redistribute the program under these conditions, and telling the user how to view a copy of this License. (Exception: if the Program itself is interactive but does not normally print such an announcement, your work based on the Program is not required to print an announcement.)

These requirements apply to the modified work as a whole. If identifiable sections of that work are not derived from the Program, and can be reasonably considered independent and separate works in themselves, then this License, and its terms, do not apply to those sections when you distribute them as separate works. But when you distribute the same sections as part of a whole which is a work based on the Program, the distribution of the whole must be on the terms of this License, whose permissions for other licensees extend to the entire whole, and thus to each and every part regardless of who wrote it.

Thus, it is not the intent of this section to claim rights or contest your rights to work written entirely by you; rather, the intent is to exercise the right to control the distribution of derivative or collective works based on the Program.

In addition, mere aggregation of another work not based on the Program with the Program (or with a work based on the Program) on a volume of a storage or distribution medium does not bring the other work under the scope of this License.

3. You may copy and distribute the Program (or a work based on it, under Section 2) in object code or executable form under the terms of Sections 1 and 2 above provided that you also do one of the following:
 - a) Accompany it with the complete corresponding machine-readable source code, which must be distributed under the terms of Sections 1 and 2 above on a medium customarily used for software interchange; or,
 - b) Accompany it with a written offer, valid for at least three years, to give any third party, for a charge no more than your cost of physically performing source distribution, a complete machine-readable copy of the corresponding source code, to be distributed under the terms of Sections 1 and 2 above on a medium customarily used for software interchange; or,

c) Accompany it with the information you received as to the offer to distribute corresponding source code. (This alternative is allowed only for noncommercial distribution and only if you received the program in object code or executable form with such an offer, in accord with Subsection b above.)

The source code for a work means the preferred form of the work for making modifications to it. For an executable work, complete source code means all the source code for all modules it contains, plus any associated interface definition files, plus the scripts used to control compilation and installation of the executable. However, as a special exception, the source code distributed need not include anything that is normally distributed (in either source or binary form) with the major components (compiler, kernel, and so on) of the operating system on which the executable runs, unless that component itself accompanies the executable.

If distribution of executable or object code is made by offering access to copy from a designated place, then offering equivalent access to copy the source code from the same place counts as distribution of the source code, even though third parties are not compelled to copy the source along with the object code.

4. You may not copy, modify, sublicense, or distribute the Program except as expressly provided under this License. Any attempt otherwise to copy, modify, sublicense or distribute the Program is void, and will automatically terminate your rights under this License. However, parties who have received copies, or rights, from you under this License will not have their licenses terminated so long as such parties remain in full compliance.
5. You are not required to accept this License, since you have not signed it. However, nothing else grants you permission to modify or distribute the Program or its derivative works. These actions are prohibited by law if you do not accept this License.

Therefore, by modifying or distributing the Program (or any work based on the Program), you indicate your acceptance of this License to do so, and all its terms and conditions for copying, distributing or modifying the Program or works based on it.

6. Each time you redistribute the Program (or any work based on the Program), the recipient automatically receives a license from the original licensor to copy, distribute or modify the Program subject to these terms and conditions. You may not impose any further restrictions on the recipients' exercise of the rights granted herein. You are not responsible for enforcing compliance by third parties to this License.
7. If, as a consequence of a court judgment or allegation of patent infringement or for any other reason (not limited to patent issues), conditions are imposed on you (whether by court order, agreement or otherwise) that contradict the conditions of this License, they do not excuse you from the conditions of this License. If you cannot distribute so as to satisfy simultaneously your obligations under this License and any other pertinent obligations, then as a consequence you may not distribute the Program at all. For example, if a patent license would not permit royalty-free redistribution of the Program by all those who receive copies directly or indirectly through you, then the only way you could satisfy both it and this License would be to refrain entirely from distribution of the Program.

If any portion of this section is held invalid or unenforceable under any particular circumstance, the balance of the section is intended to apply and the section as a whole is intended to apply in other circumstances.

It is not the purpose of this section to induce you to infringe any patents or other property right claims or to contest validity of any such claims; this section has the sole purpose of protecting the integrity of the free software distribution system, which is implemented by public license practices. Many people have made generous contributions to the wide

range of software distributed through that system in reliance on consistent application of that system; it is up to the author/donor to decide if he or she is willing to distribute software through any other system and a licensee cannot impose that choice.

This section is intended to make thoroughly clear what is believed to be a consequence of the rest of this License.

8. If the distribution and/or use of the Program is restricted in certain countries either by patents or by copyrighted interfaces, the original copyright holder who places the Program under this License may add an explicit geographical distribution limitation excluding those countries, so that distribution is permitted only in or among countries not thus excluded. In such case, this License incorporates the limitation as if written in the body of this License.
9. The Free Software Foundation may publish revised and/or new versions of the General Public License from time to time. Such new versions will be similar in spirit to the present version, but may differ in detail to address new problems or concerns.

Each version is given a distinguishing version number. If the Program specifies a version number of this License which applies to it and “any later version”, you have the option of following the terms and conditions either of that version or of any later version published by the Free Software Foundation. If the Program does not specify a version number of this License, you may choose any version ever published by the Free Software Foundation.

10. If you wish to incorporate parts of the Program into other free programs whose distribution conditions are different, write to the author to ask for permission.

For software which is copyrighted by the Free Software Foundation, write to the Free Software Foundation; we sometimes make exceptions for this. Our decision will be guided by the two goals of preserving the free status of all derivatives of our free software and of promoting the sharing and reuse of software generally.

NO WARRANTY

- 11 BECAUSE THE PROGRAM IS LICENSED FREE OF CHARGE, THERE IS NO WARRANTY FOR THE PROGRAM, TO THE EXTENT PERMITTED BY APPLICABLE LAW. EXCEPT WHEN OTHERWISE STATED IN WRITING THE COPYRIGHT HOLDERS AND/OR OTHER PARTIES PROVIDE THE PROGRAM "AS IS" WITHOUT WARRANTY OF ANY KIND, EITHER EXPRESSED OR IMPLIED, INCLUDING, BUT NOT LIMITED TO, THE IMPLIED WARRANTIES OF MERCHANTABILITY AND FITNESS FOR A PARTICULAR PURPOSE. THE ENTIRE RISK AS TO THE QUALITY AND PERFORMANCE OF THE PROGRAM IS WITH YOU. SHOULD THE PROGRAM PROVE DEFECTIVE, YOU ASSUME THE COST OF ALL NECESSARY SERVICING, REPAIR OR CORRECTION.
- 12 IN NO EVENT UNLESS REQUIRED BY APPLICABLE LAW OR AGREED TO IN WRITING WILL ANY COPYRIGHT HOLDER, OR ANY OTHER PARTY WHO MAY MODIFY AND/OR REDISTRIBUTE THE PROGRAM AS PERMITTED ABOVE, BE LIABLE TO YOU FOR DAMAGES, INCLUDING ANY GENERAL, SPECIAL, INCIDENTAL OR CONSEQUENTIAL DAMAGES ARISING OUT OF THE USE OR INABILITY TO USE THE PROGRAM (INCLUDING BUT NOT LIMITED TO LOSS OF DATA OR DATA BEING RENDERED INACCURATE OR LOSSES SUSTAINED BY YOU OR THIRD PARTIES OR A FAILURE OF THE PROGRAM TO OPERATE WITH ANY OTHER PROGRAMS), EVEN IF SUCH HOLDER OR OTHER PARTY HAS BEEN ADVISED OF THE POSSIBILITY OF SUCH DAMAGES.

END OF TERMS AND CONDITIONS

اعلامیه های ایمنی

هنگام استفاده از این دستگاه همیشه احتیاط های ایمنی را در نظر داشته باشید، از جمله و نه محدود به این موارد:

هشدار!



- سیم برق باید به پریزی که دارای اتصال مناسب به زمین باشد وصل شود. دستگاه را فقط به پریزی در نزدیک خودتان وصل کنید که به راحتی قابل دسترسی باشد.
- اگر آداپتور شکسته است، خودتان آن را تعمیر نکنید. با تکنیسین مجرب خدمات یا فروشنده خود تماس بگیرید.
- از سیم برق، وسیله های جانبی، یا سایر وسیله های خراب استفاده نکنید.
- این دستگاه را در ارتفاع بیشتر از 2 متر نصب نکنید.
- از این دستگاه در محیط هایی که دمای بین 0 درجه سانتی گراد (32 درجه فارنهایت) و 40 درجه سانتی گراد (104 درجه فارنهایت) دارند استفاده کنید.
- قبل از استفاده از این دستگاه، دستور العمل های اجرایی را مطالعه کنید و محدوده دما را بررسی کنید.
- هنگام استفاده از این دستگاه در فرودگاه، بیمارستان، پمپ بنزین، و گاراژهای حرفه ای به موارد ایمنی شخصی کاملاً توجه کنید.
- رابط دستگاه پزشکی: حداقل 15 سانتی متر (6 اینچ) بین دستگاه های پزشکی ایمپلنت شده و محصولات ASUS فاصله در نظر بگیرید تا احتمال بروز تداخل کم شود.
- از محصولات ASUS در شرایطی استفاده کنید که دریافت سیگنال به خوبی انجام شود تا سطوح پخش اشعه به حداقل برسد.
- دستگاه را از زنان باردار و قسمت پایین شکم نوجوانان دور نگهدارید.
- اگر نقص قابل مشاهده در دستگاه وجود دارد یا اگر دستگاه آسیب دیده یا تغییری در آن ایجاد شده است از آن استفاده نکنید. برای کمک با متخصص تماس بگیرید.



- دستگاه را روی سطح ناصاف و بدون ثبات نگذارید.
 - هیچ وسیله ای را بالای این دستگاه نگذارید یا روی آن نیندازید. دستگاه را در معرض شوک مکانیکی مانند خرد شدن، خمیدگی، سوراخ شدن یا خرد شدن قرار ندهید.
 - قطعات دستگاه را از هم باز نکنید، جدا نکنید، در میکروفر نگذارید، نسوزانید، رنگ نکنید، یا هیچ وسیله خارجی را با فشار در این دستگاه وارد نکنید.
 - به برچسب درجه بندی در پایین دستگاه مراجعه کنید و اطمینان حاصل کنید که آداپتور با این درجه بندی مطابقت داشته باشد.
 - دستگاه را از آتش و منابع گرما دور نگهدارید.
 - دستگاه را در معرض مایعات، باران، یا رطوبت قرار ندهید و در نزدیکی این شرایط از آن استفاده نکنید. از دستگاه در شرایط بروز طوفان الکتریکی استفاده نکنید.
 - مدارهای خروجی PoE این محصول را فقط به شبکه های PoE محصول وصل کنید و به وسیله های خارجی اتصال برقرار نکنید.
 - برای جلوگیری از ایجاد برق گرفتگی، سیم برق را قبل از جابجایی سیستم از پریز جدا کنید.
 - فقط از وسیله های جانبی استفاده کنید که توسط سازنده دستگاه برای استفاده با این مدل تأیید شده اند. استفاده از انواع دیگر وسیله جانبی ممکن است باعث نقض ضمانت نامه یا قوانین و مقررات محلی شود و خطرهای ایمنی به همراه داشته باشد. برای اطلاع از وجود وسیله های جانبی مجاز با فروشنده محلی تان تماس بگیرید.
 - استفاده از این دستگاه به هر شیوه ای بجز موارد توصیه شده در دستورالعمل های ارائه شده ممکن است باعث آتش سوزی یا جراحات شخصی شود.
-

سرویس و پشتیبانی

وبسایت چندزبانه ما را در این آدرس مشاهده کنید:
[.https://www.asus.com/support](https://www.asus.com/support)

