

Bruksanvisning

ZenWiFi BD4

BE3600 Dubbelbands-router

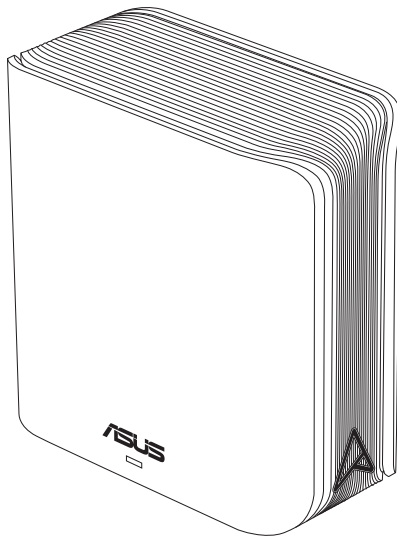

ASUS
IN SEARCH OF INCREDIBLE

SW23951

Första utgåvan

Augusti 2024

Upphovsrätt © 2024 ASUSTeK Computer Inc. Alla rättigheter förbehållna.

Ingen del av den här manualen, inräknat produkter och programvara som beskrivs i den, får reproduceras, överföras, kopieras, sparas i ett återvinningssystem eller översättas till något språk i någon form eller på något sätt, förutom dokumentation som behålls av köparen i uppbackningssyfte, utan skriftlig tillåtelse från ASUSTeK Computer Inc. ("ASUS").

Produktgaranti eller service kommer inte att förlängas om: (1) produkten är reparerad, modifierad eller ändrad, såvida inte sådan reparation, modifikation eller ändring skriftligt godkänts av ASUS; eller (2) serienumret på produkten gjorts oläsligt eller saknas.

ASUS TILLHANDAHÅLLER DEN HÄR MANUALEN I "BEFINTLIGT SKICK" UTAN NÅGON SLAGS GARANTI, VARE SIG UTTRYCKLIGEN ELLER TILLÄMPBART, INRÄKNAT MEN INTE BEGRÄNSAT TILL TILLÄMPBARA GARANTIER ELLER VILLKOR FÖR KÖPSKAP ELLER TILLPASSNING TILL SÄRSKILT SYFTE. UNDER INGA OMSTÄNDIGHETER SKALL ASUS, DESS DIREKTÖRER, TJÄNSTEMÄN, ANSTÄLLDA ELLER REPRESENTANTER HÅLLAS ANSVARIGA FÖR NÅGRA INDIREKTA, SÄRSKILDA, TILLFÄLLIGA ELLER HÄRAV FÖLJANDE SKADOR (INKLUSIVE SKADOR AVSEENDE FÖRLUST AV FÖRTJÄNST, AFFÄRSFÖRLUSTER, FÖRLUST AV ANVÄNDNING ELLER DATA, AVBROTT AV AFFÄRSVERKSAMHET ELLER LIKNADE) ÄVEN OM ASUS HAR AVISERAT OM MÖJLIGHETEN AV ATT SÅDANA SKADOR KAN UPPSTÅ FRÅN NÅGRA DEFEKTER ELLER FEL I DENNA MANUAL ELLER PRODUKT.

SPECIFIKATIONER OCH INFORMATION I DENNA MANUAL LÄMNAS ENDAST SOM INFORMATION OCH KAN ÄNDRAS NÄR SOM HELST UTAN MEDDELANDE OCH SKALL INTE TOLKAS SOM ETT ÅTAGANDE AV ASUS. ASUS PÅTAR SIG INGET ANSVAR ELLER SKYLDIGHET FÖR NÅGRA FEL ELLER BRISTER SOM KAN VISA SIG I DENNA MANUAL INKLUSIVE PRODUKTER OCH PROGRAM SOM BESKRIVS DÄRI.

Produkter och företagsnamn som visas i denna manual kan eller kan inte vara registrerade varumärken eller upphovsrättsligt skyddade av respektive företag och används endast för identifiering eller förklaring och till ägarens fördel utan intrångsavsikt.

Innehållsförteckning

1	Lär känna din trådlösa router	
1.1	Välkommen!.....	6
1.2	Paketinnehåll.....	6
1.3	Din trådlösa router	7
1.4	Placera den trådlösa routern	8
1.5	Installationskrav	9
2.	Komma igång	
2.1	Routerinstallation	10
	A. Kabelanslutning	11
	B. Trådlös anslutning	12
2.2	Quick Internet Setup (QIS/snabb internetinställning) med autodetektering	14
2.3	Ansluta till ditt trådlösa nätverk.....	16
3	Konfigurera de Allmänna och Avancerade inställningar	
3.1	Inloggning till Web GUI	17
	3.1.1 Inställning av de trådlösa säkerhetsinställningarna... 19	
	3.1.2 Hantera dina nätverksklienter	20
3.2	Använda trafikhanteraren.....	21
	3.2.1 Hantera QoS- (Tjänst kvalitet) bandbredd.....	21
3.3	Administration	24
	3.3.1 Driftläge.....	24
	3.3.2 System.....	25
	3.3.3 Uppgradering av fast programvara	26
	3.3.4 Återställ/Spara/Överför inställning	26
3.4	AiProtection	27
	3.4.1 Network Protection (Nätverksskydd).....	27
	3.4.2 Installera Parental Controls (Klassificeringskontroller).....	31

Innehållsförteckning

3.5	Brandvägg	34
3.5.1	Allmänt	34
3.5.2	URL-filter.....	35
3.5.3	Nyckelordsfilter.....	36
3.5.4	Nätverkstjänstfilter	37
3.6	IPv6	38
3.7	LAN	39
3.7.1	LAN IP	39
3.7.2	DHCP-server.....	40
3.7.3	Route	42
3.7.4	IPTV	43
3.8	Nätverk	44
3.8.1	Huvudnätverk - MAC-filtret	44
3.8.2	Gästnätverk.....	46
3.8.2.1	Gästnätverk	46
3.8.2.2	Smart Home Master.....	48
3.9	Systemlogg	52
3.10	Traffic Analyzer (Trafikanalys)	53
3.11	WAN	54
3.11.1	Internetanslutning.....	54
3.11.2	Dual WAN (Dubbel WAN).....	57
3.11.3	Portutlösning.....	58
3.11.4	Virtuell server/Portvidarebefordran	60
3.11.5	DMZ	63
3.11.6	DDNS	64
3.11.7	NAT-genomströmning	65
3.12	Trådlös anslutning	66
3.12.1	WPS	66
3.12.2	Bridge (Brygga).....	68
3.12.3	RADIUS-inställning	70
3.12.4	Professionell.....	71

Innehållsförteckning

4 Verktyg

- 4.1 Enhetsidentifiering..... 74
- 4.2 Återställning av fast programvara 74

5 Felsökning

- 5.1 Grundläggande felsökning 76
- 5.2 Vanliga frågor (FAQs) 79

Bilagor

- Säkerhetsinformation 97
- Service och support 99

1 Lär känna din trådlösa router

1.1 Välkommen!

Tack för ditt köp av en trådlös ASUS ZenWiFi BD4-router!

Med en metallicaccent i färg i formen av ett A-monogram på det minimalistiska vita höljet, har ZenWiFi BD4 dubbelband med 2,4 GHz och 5 GHz för en ojämförlig samtidig trådlös HD-strömning; SMB-server, UPnP AV-server och FTP-server för fildelning dygnet runt; en möjlighet att hantera 300 000 sessioner och ASUS gröna nätverksteknologi, vilken ger en lösning för energibesparing på upp till 70 %.

1.2 Paketinnehåll

- | | |
|--|---|
| <input checked="" type="checkbox"/> ZenWiFi BD4 Trådlös router | <input checked="" type="checkbox"/> Nätverkskabel (RJ-45) |
| <input checked="" type="checkbox"/> Strömadapter | <input checked="" type="checkbox"/> Snabbstartguide |
| <input checked="" type="checkbox"/> Garantikort | |

NOTER:

- Om någon av artiklarna är skadad eller saknas, kontakta ASUS för tekniska frågor och support. Se **Service and Support (Service och Support)** på baksidan av denna bruksanvisning.
 - Spara originalförpackningsmaterialet ifall du i framtiden behöver garantiservice såsom reparation eller utbyte.
-

1.3 Din trådlösa router

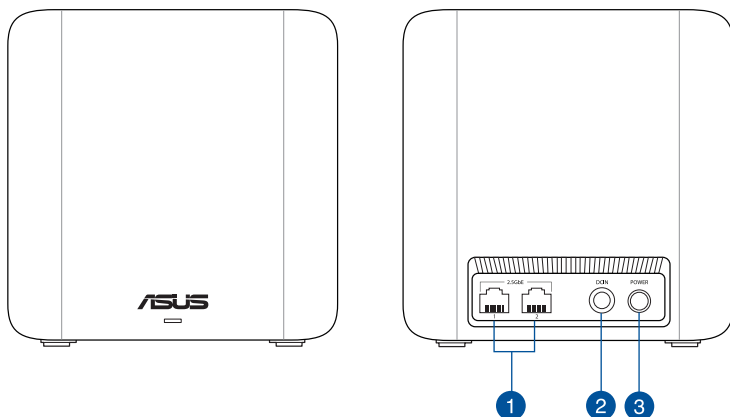

- 1 2.5GbE portar (Automatisk identifiering av WAN/LAN)**
Anslut nätverkskablar i dessa portar för att etablera 2.5GbE WAN/LAN-anslutning.
- 2 Strömångång (DCIN)**
Sätt in den medföljande strömadaptern i denna port för att ansluta din router till en strömkälla.
- 3 Strömknapp**
Tryck på denna knapp för att slå på/stänga av systemet.

NOTER:

- Använd endast adaptern som följer med i ditt paket. Användning av andra adapttrar kan skada enheten.
- Specifikationer:**

DC-strömadapter	DC-uteffekt: +12V med max 1,5A ström		
Driftstemperatur	0~40°C	Förvaring	0~70°C
Luftfuktighet vid drift	50~90%	Förvaring	20~90%

1.4 Placera den trådlösa routern

För bästa trådlösa signalsändning mellan den trådlösa routern och nätverksenheterna som är anslutna till den, se till att du:

- Placerar den trådlösa routern på en central plats för maximal trådlös täckning för nätverksenheterna.
- Håll enheten undan från metallhinder och undan från direkt solljus.
- Håll enheten borta från 802.11g eller 20 MHz endast Wi-Fi-enheter, 2,4 GHz datorkringutrustning, Bluetooth-enheter, sladdlösa telefoner, transformatorer, kraftiga motorer, fluorescerande ljus, mikrovågsugnar, kylskåp och andra industriella utrustningar, för att förhindra signalstörningar eller signalförluster.
- Uppdatera alltid till senaste inbyggda programvara. Besök ASUS webbplats på: <http://www.asus.com> för att hämta senaste uppdateringar för den inbyggda programvaran.

1.5 Installationskrav

För att installera ditt trådlösa nätverk behöver du en dator som uppfyller följande systemkrav:

- Ethernet RJ-45-port (LAN) (10Base-T / 100Base-TX / 1000Base-TX)
- IEEE 802.11a/b/g/n/ac/ax trådlös kapacitet
- En installerad TCP/IP-tjänst
- Webbbläsare såsom Internet Explorer, Firefox, Safari eller Google Chrome

NOTER:

- Om din dator inte har inbyggd trådlös anslutningsmöjlighet kan du installera en IEEE 802.11a/b/g/n/ac/ax WLAN-adapter till din dator för att ansluta till nätverket.
- Med dess dubbelbands-teknologi stöder din trådlösa router 2,4 GHz och 5 GHz trådlösa signaler samtidigt. Detta gör att du kan utföra internetrelaterade aktiviteter eller läsa/skriva e-postmeddelanden med 2,4 GHz-bandet medan du samtidigt kan strömma högdefinitions ljud/-videofiler såsom filer eller musik med 5 GHz-bandet.
- Vissa IEEE 802.11n-enheter som du vill ansluta till ditt nätverk kanske inte stödjer 5 GHz-band. Se enhetens bruksanvisning för specifikationer.
- Ethernet RJ-45-kabeln som du kommer att använda för att ansluta nätverksenheter bör inte översiga 100 meter.

VIKTIGT!

- Vissa trådlösa adaptrar kan anslutningsproblem med 802.11ax WiFi-anslutningspunkter.
- Om du har den typen av problem, måste du uppdatera drivrutinen till den senaste versionen. iver to the latest version. Kontrollera att tillverkarens officiella supportwebbplats med drivrutiner och uppdateringar för programvaran, och annan relaterad information finns.
 - Realtek: <https://www.realtek.com/en/downloads>
 - Mediatek: <https://www.mediatek.com/products/connectivity-and-networking/broadband-wifi>
 - Intel: <https://downloadcenter.intel.com/>

2. Komma igång

2.1 Routerinstallation

VIKTIGT!

- Använd en kabelanslutning när du installerar din trådlösa router för att förhindra eventuella installationsproblem.
 - Innan du ställer in din trådlösa ASUS-router, gör följande:
 - Om du byter ut en existerande router, ska den kopplas ifrån ditt nätverk.
 - Koppla ifrån alla kablas/sladdar från din nuvarande modeminstallation. Om ditt modem har ett reservbatteri, ta även bort detta.
 - Starta om kabelmodem och dator (rekommenderas).
-



VARNING!

- Strömsladdarna måste anslutas till uttag som har en passande jordning. Anslut utrustningen enbart till ett uttag i närheten som är lätt att komma åt.
 - Om strömförsörjningen avbryts försök inte att laga det själv. Kontakta en kvalificerad servicetekniker eller din återförsäljare.
 - ANVÄND INTE skadade strömsladdar, tillbehör eller annan kringutrustning.
 - Montera INTE utrustningen högre upp än 2 meter.
 - Använd denna produkt i en miljö med en omgivande temperatur mellan 0°C(32°F) och 40°C(104°F).
-

A. Kabelanslutning

NOTERA: Du kan använda antingen en rak eller en korsad kabel för kabelanslutning.

För att ställa in din trådlösa router via kabelanslutning:

1. Anslut din router till ett ström uttag och slå på den. Anslut nätverkskabeln från din dator till en 2.5 GbE-port på din router.

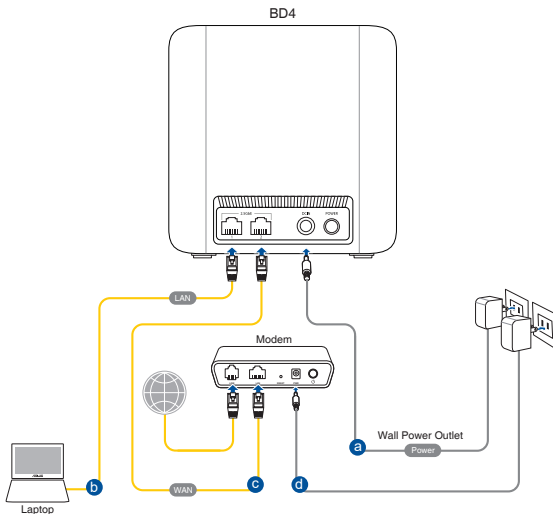

2. Webb GUI startar automatiskt när du öppnar en webbläsare. Om den inte startar automatiskt, öppna <http://www.asusrouter.com>.
3. Ställ in ett lösenord för din router för att undvika obehörig åtkomst.

B. Trådlös anslutning

Ställ in din trådlösa router via trådlös anslutning:

1. Anslut din router till ett strömuttag och slå på den.

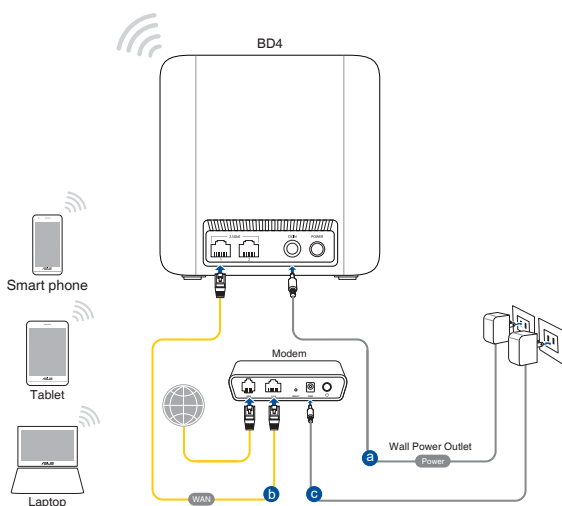

2. Anslut till nätverkets namn (SSID) som står på produktens etikett på baksidan av routern. För bättre nätverkssäkerhet, byt till ett unikt SSID och tilldela ett lösenord.

Wi-Fi-namn (SSID): ASUS_XX

* **XX** syftar på de två sista siffrorna på 2,4 GHz MAC-adress. Du kan hitta den på etiketten på baksidan av din router.

3. När du är ansluten startar webb GUI automatiskt när du öppnar en webbläsare. Om den inte startar automatiskt, öppna <http://www.asusrouter.com>.
4. Ställ in ett lösenord för din router för att undvika obehörig åtkomst.

NOTER:

- För detaljer om anslutning till ett trådlöst nätverk, se WLAN-adaptrar i bruksanvisningen.
 - För inställning av säkerhetsinställningarna för ditt nätverk se avsnitt **3.1.1 Setting up the wireless security settings (Inställning av de trådlösa säkerhetsinställningarna)** i denna bruksanvisning.
-

2.2 Quick Internet Setup (QIS/snabb internetinställning) med autodetektering

Quick Internet Setup (QIS) funktionen vägleder dig i snabbinställningen av din Internetanslutning.

NOTERA: Vid inställning av Internetanslutningen för första gången, tryck på Reset-knappen på din trådlösa router, för att återställa den till tillverkarens standardinställning.

Använda QIS med autodetektering:

1. Starta en webbläsare. du kommer att bli omdirigerad till ASUS installationsguide [Quick Internet Setup (Snabb Internetinställning)]. Om inte, ange <http://www.asusrouter.com> manuellt.
2. Den trådlösa routern upptäcker automatiskt om din ISP-anslutningstyp är **Dynamic IP (Dynamisk IP)**, **PPPoE**, **PPTP**, och **L2TP**. Knappa in den nödvändiga informationen för din ISP-anslutningstyp.

VIKTIGT! Skaffa den nödvändiga informationen om din Internetanslutningstyp från din ISP (internetleverantör).

NOTER:



- Auto-detection (Autodetektering) av din ISP-anslutning sker när du konfigurerar den trådlösa routern första gången eller när din trådlösa router återställs till dess standardinställning.
 - Om QIS misslyckas att detektera din Internetanslutningstyp klicka på **Manual Setting (Manuell Inställning)** och konfigurera din anslutningsinställning manuellt.
-
3. Tilldela det trådlösa nätverksnamnet (SSID) och säkerhetsnyckeln för din WiFi 7-nätverksanslutning. Klicka på **Apply (Verkställ)** när du är klar.
 4. På sidan **Login Information Setup (Inställning av inloggningsinformation)**, ändra routerns inloggningslösenord för att förhindra otillåten åtkomst till din trådlösa router.

NOTER: Den trådlösa routerns användarnamn och lösenord skiljer sig från WiFi 7 nätverksnamn (SSID) och säkerhetsnyckel. Den trådlösa routerns användarnamn och lösenord ger dig möjlighet att logga in på din trådlösa routers Web GUI för att konfigurera inställningarna för den trådlösa routern. WiFi 7 nätverksnamn (SSID) och säkerhetsnyckel ger Wi-Fi-enheter möjlighet att logga in och ansluta till ditt WiFi 7 nätverk.

2.3 Ansluta till ditt trådlösa nätverk

När den trådlösa routern installerats via QIS, kan du ansluta datorn eller andra smarta enheter till det trådlösa nätverket.

Anslutning till ditt nätverk:

1. Klicka på nätverksikonen  i meddelandefältet på datorn för att visa tillgängliga trådlösa nätverk.
2. Välj det trådlösa nätverk som du vill ansluta till, klicka sedan på **Connect (Anslut)**.
3. Du kan behöva knappa in nätverkets säkerhetsnyckel för ett säkert trådlöst nätverk, klicka sedan på **OK**.
4. Vänta medan din dator etablerar en anslutning till det trådlösa nätverket. Anslutningens status visas och nätverksikonen visar den anslutna  statusen.

NOTER:

- Se nästa avsnitt för fler detaljer om hur man konfigurerar inställningarna för det trådlösa nätverket.
 - Se enheternas bruksanvisningar för fler detaljer för hur man ansluter till det trådlösa nätverket.
-

3 Konfigurera de Allmänna och Avancerade inställningar

3.1 Inloggning till Web GUI

Den trådlösa ASUS-router levereras med ett intuitivt grafiskt webbgränssnitt (GUI) som gör att du enkelt kan konfigurera dess olika funktioner via en webbläsare som t.ex. Internet Explorer, Firefox, Safari eller Google Chrome.

NOTERA: Funktionerna kan variera mellan olika versioner av fasta program.

Inloggning till Web GUI:

1. Skriv manuellt in den trådlösa routerns standard IP-adress i webbläsaren: <http://www.asusrouter.com>.
2. Nyckel i vändarnamnet och lösenorder som du har ställt in i **2.2 Quick Internet Setup (QIS) with Auto-detection (Snabb Internetkonfiguration (QIS) med autodetektering)** på inloggningssidan.
3. Nu kan du använda Web GUI för att konfigurera olika inställningar för din trådlösa ASUS-router.

Översta kommandoknapparna



* Bilden är endast som referens.

NOTERA: Om du loggar in på Web GUI för första gången, kommer du automatiskt att bli hänvisad till sidan Quick Internet Setup (QIS/ snabb internetinställning).

3.1.1 Inställning av de trådlösa säkerhetsinställningarna

För att skydda ditt trådlösa nätverk från obehörig åtkomst behöver du konfigurera dess säkerhetsinställningar.

Ställa in de trådlösa säkerhetsinställningarna:

1. Från navigeringsfältet, gå till **General (Allmänt) > Network Map (Nätverkskarta)**.
2. Välj nätverket och du kan konfigurera de trådlösa säkerhetsinställningarna såsom SSID, säkerhetsnivå och krypteringsinställningar på ett säkert sätt.

NOTERA: Du kan ställa in olika trådlösa säkerhetsinställningar för banden 2,4 GHz och 5 GHz.

2,4 GHz/5 GHz säkerhetsinställningar

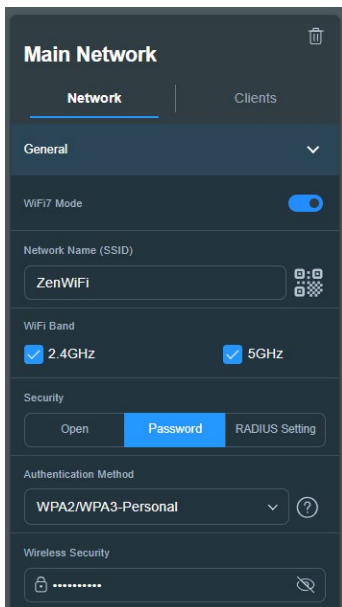

3. I fältet **Network Name (Nätverksnamn) (SSID)** knappa in ett unikt namn för ditt trådlösa nätverk.

4. Från rullgardinslistan **WEP Encryption (WEP-kryptering)** välj krypteringsmetoden för ditt trådlösa nätverk.

VIKTIGT! IEEE 802.11n/ac/ax-standard förbjuder användning av hög genomströmning med WEP eller WPA-TKIP som unikast-kryptering. Om du använder dessa krypteringsmetoder kommer din datahastighet att minska till IEEE 802.11g 54 Mbps anslutning.

5. Näppåle suojaussalasana.
6. Klicka på **Apply (Verkställ)** när du är klar.

3.1.2 Hantera dina nätverksklienter



Hantera dina nätverksklienter:

1. Från navigeringsfältet, gå till **General (Allmänt) > Network Map (Nätverkskarta)**.
2. På skärmen Network Map (Nätverkskarta), välj ikonen **Client status (Klientstatus)** för att visa informationen om dina nätverksklienter.
3. För att blockera en klients åtkomst till ditt nätverk, välj klienten och klicka på **block (blockera)**.

3.2 Använda trafikhanteraren

3.2.1 Hantera QoS- (Tjänstkvalitet) bandbredd

Tjänstkvalitet (QoS) ger dig möjlighet att ställa in prioriterad bandbredd och hantera nätverkstrafik.

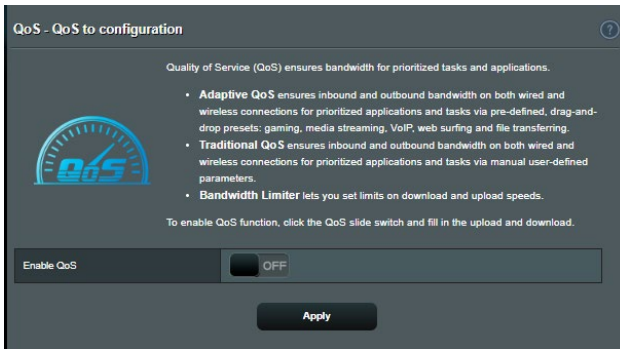

Inställning av bandbreddsprioritering:

1. Från navigeringsfältet, gå till **General (Allmänt) > Adaptive QoS (Anpassad tjänstkvalitet - QoS) > QoS**.
2. Klicka på **ON (På)** för att aktivera QoS. Fyll i bandbreddsfälten för överföring och hämtning.

NOTERA: Hämta bandbreddsinformation från din ISP.

3. Klicka på **Apply (Verkställ)**.

NOTERA: User Specify Rule List (Användarspecificerad regellista) är för avancerade inställningar. Om du vill prioritera specifika nätverksapplikationer och nätverkstjänster, välj **User-defined QoS rules (Användardefinierade QoS-regler)** eller **User-defined Priority (Användardefinierad prioritering)** från rullgardinsmenyn i övre högra hörnet.

4. På sidan **User-defined QoS rules (Användardefinierade QoS-regler)** finns fyra standardtyper av onlinetjänster – webbsurf, HTTPS och filöverföringar. Välj en, fyll i **Source IP or MAC (Käll-IP eller Mac)**, **Destination Port (Målport)**, **Protocol (Protokoll)**, **Transferred (Överförd)** och **Priority (Prioritet)**, och klicka på **Apply (Verkställ)**. Informationen kommer att konfigureras på QoS-regelsidan.
-

NOTER:

- För att fylla i käll-IP eller MAC kan du:
 - a) Ange en specifik IP-adress, som t.ex. "192.168.122.1".
 - b) Ange IP-adresser inom ett undernät eller inom samma IP-pool, som t.ex. "192.168.123.*" eller "192.168.*.*"
 - c) Ange alla IP-adresser som "*.*.*.*" eller lämna fältet tomt.
 - d) Formatet för MAC-adressen är sex grupper med två hexadecimalsiffror, åtskilda av kolon (:), i överföringsordning (t.ex. 12:34:56:aa:bc:ef)
 - För käll- eller målportintervall kan du antingen:
 - a) Ange en specifik port, som t.ex. "95".
 - b) Ange portar inom ett intervall, som t.ex. "103:315", ">100" eller "<65535".
 - Kolumnen **Transferred (Överförd)** innehåller information om trafiken uppströms och nedströms (utgående och inkommande nätverkstrafik) för en sektion. I denna kolumn kan du ställa in gränsen för nätverkstrafiken (i KB) för en specifik tjänst, för att generera specifika prioriteringar för tjänsten som tilldelats en speciell port. Om t.ex. två nätverksklienter, Dator 1 och Dator 2, båda är anslutna till Internet (inställt på port 80), men Dator 1 överskrider gränsen för nätverkstrafiken på grund av några hämtningsuppgifter, kommer Dator 1 att ha en lägre prioritet. Om du inte vill ställa in trafikgränsen, ska det lämnas tomt.
-

5. På sidan **User-defined Priority (Användardefinierad prioritering)** kan du prioritera nätverksapplikationerna eller enheterna i fem nivåer från rullgardinsmenyn **User-defined QoS rules (Användardefinierade QoS-regler)**. Baserat på prioriteringsnivån kan du använda följande metoder för att skicka datapaket:
- Ändra ordningen för uppströms datapaket som skickas till Internet.
 - Under tabellen **Upload Bandwidth (Bandbreddsgräns för överföring av filer)**, ställ in **Minimum Reserved Bandwidth (Minimal reserverad bandbreddsgräns)** och **Maximum Bandwidth Limit (Maximal bandbreddsgräns)** för flera nätverksapplikationer med olika prioritetsnivåer. Procenten anger bandbreddshastigheterna vid överföring som är tillgängliga för speciella nätverksapplikationer.
-

NOTER:

- Lågprioriterade paket ignoreras för att säkerställa överföringen av högprioriterade paket.
 - Under tabellen **Download Bandwidth (Bandbredd för hämtning)**, ställ in **Maximum Bandwidth Limit (Maximal bandbreddsgräns)** för flera nätverksapplikationer i motsvarande ordning. Ju högre prioriterat datapaket uppströms orsakar det högre prioriterade paketet nedströms.
 - Om inga paket skickas från högprioritetsapplikationer, är hela överföringshastigheten för Internetanslutningen tillgänglig för lågprioritetspaket.
-
6. Ställ in paketet med högsta prioritet. För att garantera smidig spelupplevelse online, kan du ställa in ACK, SYN och ICMP som paket med högsta prioritet.
-

NOTERA: QoS måste först aktiveras och överförings- och hämtningshastigheterna ställas in.

3.3 Administration

3.3.1 Driftläge

Sidan Operation Mode (Driftläge) ger dig möjlighet att välja passande läge för ditt nätverk.

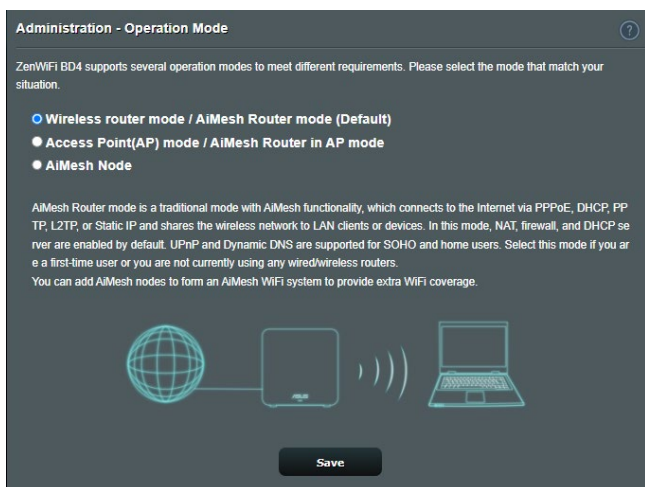

Ställa in driftläget:

1. Från navigeringsfältet, gå till **Advanced Settings (Avancerade inställningar) > Administration > Operation Mode (Driftläge)**.
2. Välj något av dessa driftlägen:
 - **Trådlös router-läge (standard):** I trådlös router-läge ansluter den trådlösa routern till Internet och ger Internetåtkomst till tillgängliga enheter i det lokala nätverket.
 - **Åtkomstpunktläge:** I detta läge skapar routern ett nytt trådlöst nätverk på ett befintligt nätverk.
 - **AiMesh-nod:** Du kan ställa in ZenWiFi BD4 som en AiMesh-nod för att förlänga en befintlig AiMesh-routers WiFi-täckning.
3. Klicka på **Save (Spara)**.

NOTERA: Routern kommer att starta om när du ändrar lägena.

3.3.2 System

System-sidan ger dig möjlighet att konfigurera dina trådlösa routerinställningar.

Ställ in systeminställningarna:

1. Från navigeringsfältet, gå till **Advanced Settings (Avancerade inställningar) > Administration > System**.
2. Du kan konfigurera dessa inställningar:
 - **Change router login password (Ändra lösenord för routerinloggning):** Du kan ändra lösenordet och inloggningsnamnet för den trådlösa routern genom att ange ett nytt namn och ett lösenord.
 - **WPS button behavior (WPS-knappens funktion):** Den fysiska WPS-knappen på den trådlösa routern kan användas för att aktivera WPS.
 - **Time Zone (Tidszon):** Välj tidszon för ditt nätverk.
 - **NTP Server:** Den trådlösa routern kan komma åt en NTP-server (Network time Protocol) för att synkronisera tiden.
 - **Enable Telnet (Aktivera Telnet):** Klicka på **Yes (Ja)** för att aktivera Telnet-tjänster i nätverket. Klicka på **No (Nej)** för att inaktivera Telnet.
 - **Authentication Method (Verifieringsmetod):** Du kan välja HTTP, HTTPS, eller båda protokollen för att säkra routeråtkomst.
 - **Enable Web Access from WAN (Aktivera webbåtkomst från WAN):** Välj **Yes (Ja)** för att tillåta enheter utanför nätverket åtkomst till den trådlösa routers gränssnittsinställningar. Välj **No (Nej)** för att hindra åtkomst.
 - **Only allow specific IP (Tillåt enbart specifik IP):** Klicka på **Yes (Ja)** om du vill specificera IP-adresser för enheter som tillåts få åtkomst till den trådlösa routers gränssnittsinställningar från WAN.
3. Klicka på **Apply (Verkställ)**.

3.3.3 Uppgradering av fast programvara

NOTERA: Ladda ned den senaste fasta programvaran från ASUS webbsida på <http://www.asus.com>.

Uppgradering av det fasta programmet:

1. Från navigeringsfältet, gå till **Advanced Settings (Avancerade inställningar) > Administration > Firmware Upgrade (Uppgradering av fast programvara)**.
 2. I fältet **Firmware Version (Version på fast program)**, klicka på **Check (Kontrollera)** för att lokalisera den hämtade filen.
 3. Klicka på **Upload (Överför)**.
-

NOTER:

- När uppgraderingsproceduren är klar, vänta en stund tills systemet har startat om.
 - Om uppgraderingsprocessen misslyckas går routern automatiskt in i räddningsläge och strömlysdioden på frontpanelen börjar blinka långsamt. För att återställa systemet, se avsnitt **4.2 Återställning av fast programvara**.
-

3.3.4 Återställ/Spara/Överför inställning

Återställ/Spara/Överför routerinställningarna:

1. Från navigeringsfältet, gå till **Advanced Settings (Avancerade inställningar) > Administration > Restore/Save/Upload Setting (Återställ/Spara/Överför inställning)**.
 2. Välj den uppgift som du vill genomföra:
 - För att återställa standardinställningarna, klicka på **Restore (Återställ)**, och klicka på **OK** i bekräftelsemeddelandet.
 - För att spara nuvarande systeminställningar, klicka på **Save setting (Spara inställning)**, navigera till mappen där du vill spara filen och klicka på **Save (Spara)**.
 - För att återställa från en sparad systeminställningsfil, klicka på **Upload (Överför)** för att lokalisera filen, och klicka på **Open (Öppna)**.
-

VIKTIGT! Om det uppstår problem, överför den senaste versionen av den fasta programvaran, och konfigurera nya inställningar. Återställ inte routern till standardinställningarna.

3.4 AiProtection

AiProtection erbjuder övervakning i realtid som identifierar skadlig kod, spionprogram och oönskad åtkomst. Det filtrerar även oönskade webbplatser och appar, och ger dig möjlighet att schemalägga en tid då en ansluten enhet kan ha åtkomst till Internet.

3.4.1 Network Protection (Nätverksskydd)

Network Protection (Nätverksskydd) hindrar nätverksexploateringar och säkrar ditt nätverk från oönskad åtkomst.

AiProtection

Network Protection with Trend Micro protects against network exploits to secure your network from unwanted access.

[AiProtection FAQ](#)

Enabled AiProtection OFF

1	Router Security Assessment Scan your router to find vulnerabilities and offer available options to enhance your devices protection.	Scan	1 Danger
2	Malicious Sites Blocking Restrict access to known malicious websites to protect your network from malware, phishing, spam, adware, hacking, and ransomware attacks.	<input checked="" type="checkbox"/> ON	0 Protection
2	Two-Way IPS The Two-Way Intrusion Prevention System protects any device connected to the network from spam or DDoS attacks. It also blocks malicious incoming packets to protect your router from network vulnerability attacks, such as Shellshocked, Heartbleed, Bitcoin mining, and ransomware. Additionally, Two-Way IPS detects suspicious outgoing packets from infected devices and avoids botnet attacks.	<input checked="" type="checkbox"/> ON	0 Protection
3	Infected Device Prevention and Blocking This feature prevents infected devices from being enslaved by botnets or zombie attacks which might steal your personal information or attack other devices.	<input checked="" type="checkbox"/> ON	0 Protection

Alert Preference

Konfigurera Network Protection (Nätverksskydd)

Konfigurera Network Protection (Nätverksskydd):

1. Från navigeringsfältet, gå till **General (Allmänt) > AiProtection**.
2. Från huvudsidan för **AiProtection**, klicka på **Network Protection (Nätverksskydd)**.
3. Från fliken **Network Protection (Nätverksskydd)**, klicka på **Scan (Skanna)**.

När sökningen är klar visar verktyget resultaten på sidan **Router Security Assessment (Säkerhetsbedömning för router)**.

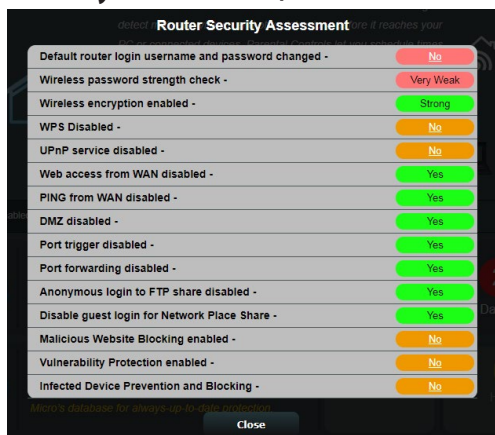

VIKTIGT! Objekt som markerats som **Yes (Ja)** på sidan **Router Security Assessment (Säkerhetsbedömning för router)** anses ha **säker** status. Vi rekommenderar starkt att objekten som markerats som **No (Nej)**, **Weak (Svag)** eller **Very Weak (Mycket svag)** konfigureras därefter.

4. (Valfritt) Från sidan **Router Security Assessment (Säkerhetsbedömning för router)**, konfigurera manuellt objekten som markerats som **No (Nej)**, **Weak (Svag)** eller **Very Weak (Mycket svag)**. Gör följande:

- a. Klicka på ett objekt.

NOTERA: När du klickar på ett objekt kommer verktyget att viderabefordra dig till objektets inställningssida.

- b. Från säkerhetsinställningssidan för objektet, konfigurera och gör det nödvändiga ändringarna och klicka på **Apply (Verkställ)** när det är klart.

- c. Gå tillbaka till sidan **Router Security Assessment (Säkerhetsbedömning för router)** och klicka på **Close (Stäng)** för att stänga sidan.
5. För att automatiskt konfigurera säkerhetsinställningarna, klicka på **Secure Your Router (Säkra din router)**.
6. När ett meddelande visas, klicka på **OK**.

Blockering av skadliga webbplatser

Denna funktion begränsar åtkomst till webbplatser som är skadliga i molndatabasen för ett skydd som alltid är uppdaterat mot hot.

NOTERA: Denna funktion aktiveras automatiskt om du kör **Router Weakness Scan (Skanna efter svagheter i router)**.

Aktivera Malicious Sites Blocking (Blockering av skadliga webbplatser):

1. Från navigeringsfältet, gå till **General (Allmänt) > AiProtection**.
2. Från huvudsidan för **AiProtection**, klicka på **Network Protection (Nätverksskydd)**.
3. Från fältet **Malicious Sites Blocking (Blockering av skadliga webbplatser)**, klicka på **ON (PÅ)**.

Tvåvägs-IPS

Tvåvägs IPS (Intrusion Prevention System) skyddar routern från nätverksattacker båden genom att blockera skadliga inkommande pake och identifiera misstänkta utgående paket.

NOTERA: Denna funktion aktiveras automatiskt om du kör **Router Weakness Scan (Skanna efter svagheter i router)**.

Aktivera tvåvägs-IPS:

1. Från navigeringsfältet, gå till **General (Allmänt) > Aiprotection**.
2. Från huvudsidan för Aiprotection Pro, klicka på **Network Protection (Nätverksskydd)**.
3. Från fönstret för **tvåvägs-IPS**, klicka på **ON (PÅ)**.

Infected Device Prevention and Blocking (Skydd och blockering av infekterad enhet)

Denna funktion hindrar infekterade enheter från att kommunicera personlig information och/eller infekterad status till externa parter.

NOTERA: Denna funktion aktiveras automatiskt om du kör **Router Weakness Scan (Skanna efter svagheter i router)**.

Aktivera Vulnerability protection (Skydd mot säkerhetsrisk):

1. Från navigeringsfältet, gå till **General (Allmänt) > AiProtection**.
2. Från huvudsidan för **AiProtection**, klicka på **Network Protection (Nätverksskydd)**.
3. Från fältet **Infected Device Prevention and Blocking (Skydd och blockering av infekterad enhet)**, klicka på **ON (PÅ)**.

Konfigurera Alert Preference (Preferenser för larm):

1. Från fältet **Infected Device Prevention and Blocking (Skydd och blockering av infekterad enhet)**, klicka på **Alert Preference (Preferenser för larm)**.
2. Välj eller ange e-postleverantören, e-postkonto och lösenord, och klicka på **Apply (Verkställ)**.

3.4.2 Installera Parental Controls (Klassificeringskontroller)

Parental Control (Klassificeringskontroll) gör dig möjlighet att kontrollera Internetåtkomsttiden eller ställa in tidsgränsen för en klients nätverksanvändning.

Gå till huvudsidan för Parental Controls (Klassificeringskontroller):

Från navigeringsfältet, gå till **General (Allmänt) > Parental Controls (Klassificeringskontroller)**.

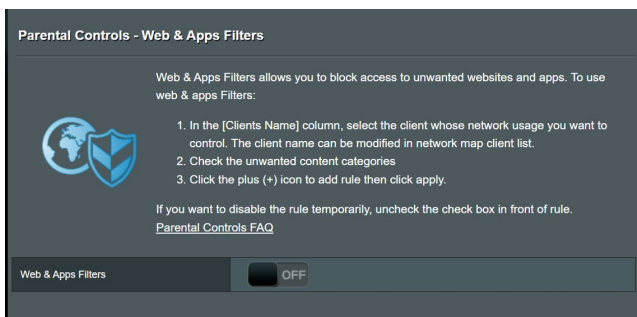

Web & Apps Filters (Filter för webb och appar)

Web & Apps Filters (Filter för webb och appar) är en funktion i **Parental Controls (Klassificeringskontroller)** som ger dig möjlighet att blockera åtkomsten till oönskade webbplatser eller applikationer.

Konfigurera Web & Apps Filters (Filter för webb och appar):

1. Från navigeringsfältet, gå till **General (Allmänt) > Parental Controls (Klassificeringskontroller)**.
2. Från fältet **Web & Apps Filters (Filter för webb och appar)**, klicka på **ON (PÅ)**.
3. När meddelandet om licensavtalet (EULA) öppnas, klicka på **I agree (Jag accepterar)** för att fortsätta.
4. Från kolumnen **Client List (Klientlista)** väljer eller anger du klientens namn från den nedrullningsbara listrutan.
5. Välj filter bland de fyra huvudkategorierna från kolumnen **Content Category (Innehållskategori): Adult (Vuxna), Instant Message and Communication (Snabbmeddelande och kommunikation), P2P and File Transfer (P2P och filöverföring)** och **Streaming and Entertainment (Strömning och underhållning)**.

6. Klicka på  för att lägga till klientens profil.
7. Klicka på **Apply (Verkställ)** för att spara inställningarna.

Parental Controls - Web & Apps Filters

Web & Apps Filters allows you to block access to unwanted websites and apps. To use web & apps Filters:



1. In the [Clients Name] column, select the client whose network usage you want to control. The client name can be modified in network map client list.
2. Check the unwanted content categories
3. Click the plus (+) icon to add rule then click apply.

If you want to disable the rule temporarily, uncheck the check box in front of rule.
[Parental Controls FAQ](#)

Web & Apps Filters ON OFF

Client List (Max Limit : 64)		
	Client Name (MAC Address)	Content Category
<input checked="" type="checkbox"/>	<div style="border: 1px solid #ccc; padding: 2px; width: 100%;"> <input type="text" value="192.168.1.100"/> </div>	<ul style="list-style-type: none"> <input checked="" type="checkbox"/> Adult Block adult/mature content to prevent children from visiting sites that contain material of a sexual, violent, and illegal nature. <input checked="" type="checkbox"/> Instant Message and Communication Block instant communication software and messaging apps to prevent children from becoming addicted to social networking sites. <input checked="" type="checkbox"/> P2P and File Transfer By blocking P2P and File Transferring you can make sure your network has a better quality of data transmission. <input checked="" type="checkbox"/> Streaming and Entertainment By blocking streaming and entertainment services you can limit the time your children spend online.
No data in table.		

Time Scheduling (Schemaläggning av tid)

Tidsschemaläggning låter dig ställa in tidsgränsen för en klients nätanvändning.

NOTERA: Kontrollera att tiden på ditt system är synkroniserad med NTP-servern.

Parental Controls - Time Scheduling

By enabling Block All Devices, all of the connected devices will be blocked from Internet access.

Enable block all devices OFF

This feature allows you to set up a scheduled time for specific devices' Internet access.

1. In [Client Name] column, select a device you would like to manage. You can also manually key in MAC address in this column.
2. In the [Add / Delete] column, click the plus(+) icon to add the client.
3. In [Time Management] column, click the edit icon to set a schedule.
4. Click [Apply] to save the configurations.

Enable Time Scheduling ON

System Time Thu, Sep 21 12:34:41 2023

Client List (Max Limit : 64)

Select	Client Name (MAC Address)	Time Management	Add / Delete
Time		-	+

No data in table.

Apply

Konfigurera Time Scheduling (Tidsschemaläggning):

1. Från navigeringsfältet, gå till **General (Allmänt) > Parental Controls (Klassificeringskontroller) > Time Scheduling (Tidsschemaläggning)**.
2. Från fältet **Enable Time Scheduling (Aktivera tidsschemaläggning)**, klicka på **ON (PÅ)**.
3. Från kolumnen **Clients Name (Klientnamn)** väljer eller anger du klientens namn från den nedrullningsbara listrutan.

NOTERA: Du kan också ange klientens MAC-adress i kolumnen **Client MAC Address (Klientens MAC-adress)**. Klientens namn får inte innehålla specialtecken eller mellanslag eftersom de kan orsaka att routern fungerar onormalt.

4. Klicka på **+** för att lägga till klientens profil.
5. Klicka på **Apply (Verkställ)** för att spara inställningarna.

3.5 Brandvägg

Den trådlösa routern kan fungera som maskinvarubrandvägg för nätverket.

NOTERA: Brandväggsfunktionerna är aktiverade som standard.

3.5.1 Allmänt

Firewall

General

Enable the firewall to protect your local area network against attacks from hackers. The firewall filters the incoming and outgoing packets based on the filter rules.
[DoS Protection FAQ](#)

Enable Firewall	<input checked="" type="radio"/> Yes <input type="radio"/> No
Enable DoS protection	<input checked="" type="radio"/> Yes <input type="radio"/> No
Logged packets type	None
Respond ICMP Echo (ping) Request from WAN	<input type="radio"/> Yes <input checked="" type="radio"/> No

Basic Config

Enable IPv4 inbound firewall rules	<input type="radio"/> Yes <input checked="" type="radio"/> No
------------------------------------	---

Inbound Firewall Rules (Max Limit : 128)

Source IP	Port Range	Protocol	Add / Delete
		TCP	+
No data in table.			

IPv6 Firewall

All outbound traffic coming from IPv6 hosts on your LAN is allowed, as well as related inbound traffic. Any other inbound traffic must be specifically allowed here.

You can leave the remote IP blank to allow traffic from any remote host. A subnet can also be specified. (2001::1111:2222:3333/64 for example)

Basic Config

Enable IPv6 Firewall	<input checked="" type="radio"/> Yes <input type="radio"/> No
Famous Server List	Please select

Inbound Firewall Rules (Max Limit : 128)

Service Name	Remote IP/CIDR	Local IP	Port Range	Protocol	Add / Delete
				TCP	+
No data in table.					

Apply

Ställa in grundläggande brandväggsinställningar:

1. Från navigeringsfältet, gå till **Advanced Settings (Avancerade inställningar) > Firewall (Brandvägg) > General (Allmänt)**.
2. I fältet **Enable Firewall (Aktivera brandvägg)**, välj **Yes (Ja)**.

3. På **Enable DoS (Aktivera DoS)**-skydd, välj **Yes (Ja)** för att skydda nätverket från DoS-attacker (Denial of Service) även om det kan påverka din routers prestanda.
4. Du kan även övervaka paket som utväxlas mellan LAN- och WAN-anslutningen. Välj **Dropped (Avbruten)**, **Accepted (Accepterad)** eller **Both (Båda)** på typen Logged packets (Loggade paket).
5. Klicka på **Apply (Verkställ)**.

3.5.2 URL-filtrer

Du kan specificera nyckelord eller webbadresser för att hindra åtkomst till specifika URL:ar.

NOTERA: URL-filtret baseras på en DNS-begäran. Om en nätverksklient redan har åtkomst till en webbplats som `http://www.abcxxx.com`, kommer webbplatsen inte att blockeras (en DNS-cache i systemet lagrar tidigare besökta webbplatser). För att lösa problemet, rensa DNS-cacheminnet innan du installerar URL-filtret.

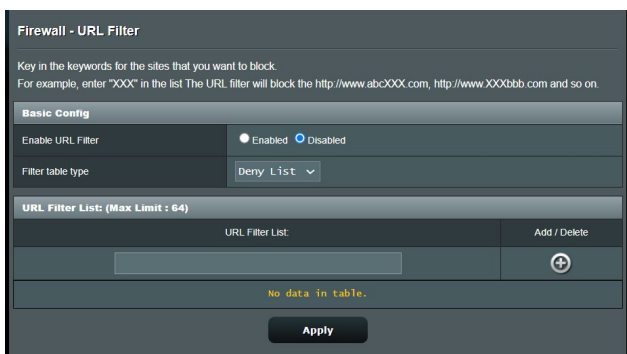

Installera ett URL-filtrer:

1. Från navigeringsfältet, gå till **Advanced Settings (Avancerade inställningar) > Firewall (Brandvägg) > URL Filter (Aktivera URL-filtrer)**.
2. Välj **Enabled (Aktiverad)** i fältet Enable URL Filter (Aktivera URL-filtrer).
3. Ange URL:en och klicka på -knappen.
4. Klicka på **Apply (Verkställ)**.

3.5.3 Nyckelordsfilter

Nyckelordsfiltret blockerar åtkomst till webbsidor med specifika nyckelord.

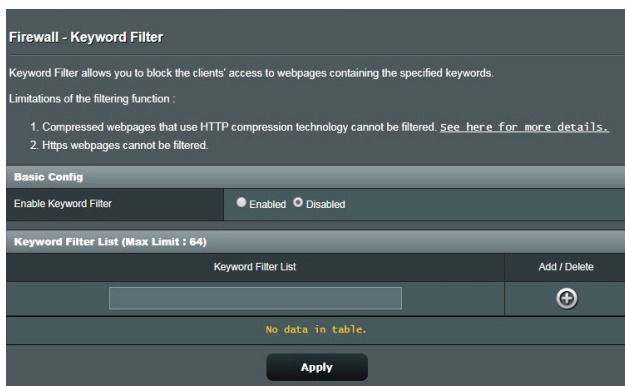

Inställning av ett nyckelordsfilter:

1. Från navigeringsfältet, gå till **Advanced Settings (Avancerade inställningar) > Firewall (Brandvägg) > Keyword Filter (Nyckelordsfilter)**.
2. Välj **Enabled (Aktiverad)** i fältet Enable Keyword Filter (Aktivera nyckelordsfilter).
3. Ange ett ord eller en fras och klicka på knappen **Add (Lägg till)**.
4. Klicka på **Apply (Verkställ)**.

NOTER:

- Nyckelordsfiltret baseras på en DNS-begäran. Om en nätverksklient redan har åtkomst till en webbplats som <http://www.abcxxx.com>, kommer webbplatsen inte att blockeras (en DNS-cache i systemet lagrar tidigare besökta webbplatser). För att lösa problemet, rensa DNS-cacheminnet innan du ställer in nyckelordsfiltret.
 - Webbsidor som är komprimerade med HTTP-komprimering kan inte filtreras. HTTPS-sidor kan inte heller blockeras med nyckelordsfilter.
-

3.5.4 Nätverkstjänstfilter

Nätverkstjänstfiltret blockerar utbyten av LAN-till-WAN-paket, och begränsar nätverksklienter från att komma åt specifika webbtjänster som Telnet eller FTP.

Firewall - Network Services Filter

The Network Services filter blocks the LAN to WAN packet exchanges and restricts devices from using specific network services. For example, if you do not want the device to use the Internet service, key in 80 in the destination port. The traffic that uses port 80 will be blocked (but https can not be blocked). Leave the source IP field blank to apply this rule to all LAN devices.

Deny List Duration : During the scheduled duration, clients in the Deny List cannot use the specified network services. After the specified duration, all the clients in LAN can access the specified network services.

Allow List Duration : During the scheduled duration, clients in the Allow List can ONLY use the specified network

NOTE : If you set the subnet for the Allow List, IP addresses outside the subnet will not be able to access the Internet or any Internet service.

Network Services Filter

Enable Network Services Filter Yes No

Filter table type

Well-Known Applications

Date to Enable LAN to WAN Filter Mon Tue Wed Thu Fri

Time of Day to Enable LAN to WAN Filter : - :

Date to Enable LAN to WAN Filter Sat Sun

Time of Day to Enable LAN to WAN Filter : - :

Filtered ICMP packet types

Network Services Filter Table (Max Limit : 32)

Source IP	Port Range	Destination IP	Port Range	Protocol	Add / Delete
<input type="text"/>	<input type="text"/>	<input type="text"/>	<input type="text"/>	TCP	<input type="button" value="⊕"/>

No data in table.

Ställa in ett nätverksfilter:

1. Från navigeringsfältet, gå till **Advanced Settings (Avancerade inställningar) > Firewall (Brandvägg) > Network Service Filter (Nätverkstjänstfilter)**.
2. Välj **Yes (Ja)** i fältet Enable Network Service Filter (Aktivera nätverkstjänstfilter).
3. Välj typ av filtertabell. **Deny (Avvisa)** blockera specificerade nätverkstjänster. **Allow (Tillåt)** begränsar åtkomst enbart till specificerade nätverkstjänster.
4. Specificera dag och tid när filtren ska vara aktiva.
5. Ange Source IP (Käll-IP), Destination IP (Mål-IP), Port Range (Portintervall) och Protocol (Protokoll), för att specificera en nätverkstjänst som ska filtreras. Klicka på knappen .
6. Klicka på **Apply (Verkställ)**.

3.6 IPv6

Denna trådlösa router stödjer IPv6-adressering, ett system som stödjer fler IP-adresser. Denna standard finns inte överallt ännu. Kontakta din ISP om din Internet-tjänst stödjer IPv6.

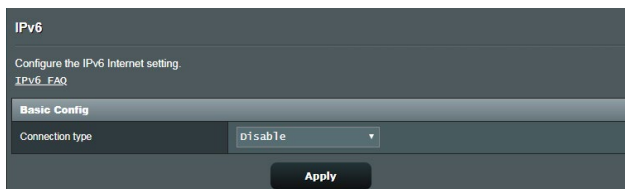

Installera IPv6:

1. Från navigeringsfältet, gå till **Advanced Settings (Avancerade inställningar) > IPv6**.
2. Välj din **Connection type (Anslutningstyp)**. Konfigureringsalternativen varierar efter vilken anslutningstyp du valt.
3. Ange dina inställningar för IPv6 LAN och DNS.
4. Klicka på **Apply (Verkställ)**.

NOTERA: Kontakta din ISP beträffande specifik IPv6-information för din Internet-tjänst.

3.7 LAN

3.7.1 LAN IP

LAN IP-skärmen ger dig möjlighet att modifiera LAN IP-inställningarna för den trådlösa routern.

NOTERA: Alla ändringar av LAN IP-adressen påverkar dina DHCP-inställningar.

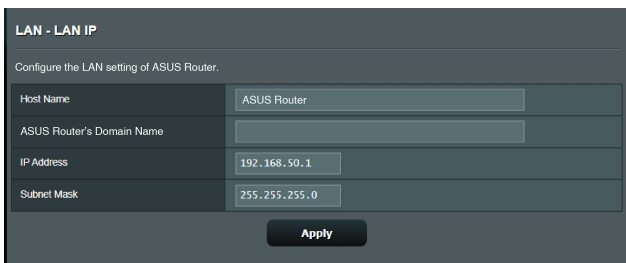

LAN - LAN IP	
Configure the LAN setting of ASUS Router.	
Host Name	ASUS Router
ASUS Router's Domain Name	
IP Address	192.168.50.1
Subnet Mask	255.255.255.0
Apply	

Ändra LAN IP-inställningarna:

1. Från navigeringsfältet, gå till **Advanced Settings (Avancerade inställningar) > LAN > LAN IP**.
2. Modifiera **IP address (IP-adress)** och **Subnet Mask (Nätmask)**.
3. När du är klar, klicka på **Apply (Verkställ)**.

3.7.2 DHCP-server

Den trådlösa routern använder DHCP för att automatiskt tilldela IP-adresser på nätverket. Du kan specificera IP-adressintervallet och lånetiden för klienterna på nätverket.

LAN - DHCP Server

DHCP (Dynamic Host Configuration Protocol) is a protocol for the automatic configuration used on IP networks. The DHCP server can assign each client an IP address and informs the client of the DNS server IP and default gateway IP. ASUS Router supports up to 253 IP addresses for your local network.
Manually Assigned IP around the DHCP list FAQ

Basic Config

Enable the DHCP Server Yes No

ASUS Router's Domain Name

IP Pool Starting Address

IP Pool Ending Address

Lease time

Default Gateway

DNS and WINS Server Setting

DNS Server 1

DNS Server 2

Advertise router's IP in addition to user-specified DNS Yes No

WINS Server

Manual Assignment

Enable Manual Assignment Yes No

Manually Assigned IP around the DHCP list (Max Limit : 64)

Client Name (MAC Address)	IP Address	DNS Server (Optional)	Host Name (Optional)	Add / Delete
<input type="text"/>	<input type="text"/>	<input type="text"/>	<input type="text"/>	<input type="button" value="⊕"/>

No data in table.

Konfigurera DHCP-servern:

1. Från navigeringsfältet, gå till **Advanced Settings (Avancerade inställningar) > LAN > DHCP Server**.
2. I fältet **Enable the DHCP Server (Aktivera DHCP-servern)** markera **Yes (Ja)**.
3. Ange ett domännamn för den trådlösa routern i textrutan **Domain Name (Domännamn)**.
4. I fältet **IP Pool Starting Address (IP pool startadress)** knappa in start-IP-adressen.

5. I fältet **IP Pool Ending Address (IP pool slutadress)** knappa in slut-IP-adressen.
6. Specificera sekunderna när en tilldelad IP-adress går ut i fältet **Lease Time (Lånetid)**. När tidsgränsen nås, kommer DHCP-servern att tilldela en ny IP-adress.

NOTER:

- Vi rekommenderar att du använder IP-adressformatet 192.168.50.xxx (där xxx kan vara vilket nummer som helt mellan 2 och 254) när ett IP-adressintervall specificeras.
 - IP Pool Starting Address (IP Pool-startadress) bör inte vara större än IP Pool Ending Address (IP Pool-slutadress).
-
7. Knappa in din DNS-servers och WINS-servers IP-adress i avsnittet **DNS and WINS Server Settings (DNS och WINS serverinställningar)** vid behov.
 8. Den trådlösa router kan även tilldela IP-adresser manuellt till enheter i nätverket. I fältet **Enable Manual Assignment (Aktivera manuell tilldelning)**, välj **Yes (Ja)** för att tilldela en IP-adress till specifika MAC-adresser på nätverket. Upp till 32 MAC-adresser kan läggas till DHCP-listan för manuell tilldelning.

3.7.3 Route

Om ditt nätverk använder mer än en trådlös router, kan du konfigurera en routningstabell för att dela samma Internettjänst.



NOTERA: Vi rekommenderar att du inte ändrar standardflödesinställningarna, om du inte har djupgående kunskaper om routningstabeller.

Network/Host IP	Netmask	Gateway	Metric	Interface	Add / Delete
				LAN	+

No data in table.

Apply

Konfigurera LAN-routningstabell:

1. Från navigeringsfältet, gå till **Advanced Settings (Avancerade inställningar) > LAN > Route**.
2. I fältet **Enable static routes (Aktivera statiska vägar)**, välj **Yes (Ja)**.
3. På listan **Static Route List (Lista över statiska vägar)**, ange nätverksinformationen för åtkomstpunkter och noder. Klicka på knappen **Add (Lägg till)**  eller **Delete (Ta bort)** , för att lägga till eller ta bort en enhet i listan.
4. Klicka på **Apply (Verkställ)**.

3.7.4 IPTV

Den trådlösa routern stödjer anslutning till IPTV-tjänster genom en ISP eller en LAN. IPTV-fliken erbjuder konfigurationsinställningarna som krävs för att ställa in IPTV, VoIP, multicasting och UDP för din tjänst. Kontakta din ISP för specifik information för din tjänst.

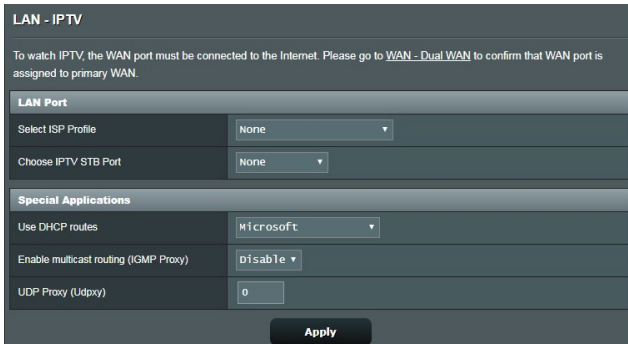

The screenshot shows the 'LAN - IPTV' configuration page. At the top, there is a warning: 'To watch IPTV, the WAN port must be connected to the Internet. Please go to [WAN - Dual WAN](#) to confirm that WAN port is assigned to primary WAN.' Below this, the 'LAN Port' section contains two dropdown menus: 'Select ISP Profile' set to 'None' and 'Choose IPTV STB Port' set to 'None'. The 'Special Applications' section contains three settings: 'Use DHCP routes' set to 'Microsoft', 'Enable multicast routing (IGMP Proxy)' set to 'Disable', and 'UDP Proxy (Udpxy)' set to '0'. An 'Apply' button is located at the bottom center of the form.

LAN Port	
Select ISP Profile	None
Choose IPTV STB Port	None

Special Applications	
Use DHCP routes	Microsoft
Enable multicast routing (IGMP Proxy)	Disable
UDP Proxy (Udpxy)	0

Apply

3.8 Nätverk

3.8.1 Huvudnätverk - MAC-filtret

Wireless MAC filter (Trådlöst MAC-filter) ger kontroll över paket som sänds till en specificerad MAC- (Media Access Control) adress på den trådlösa routernätverket.

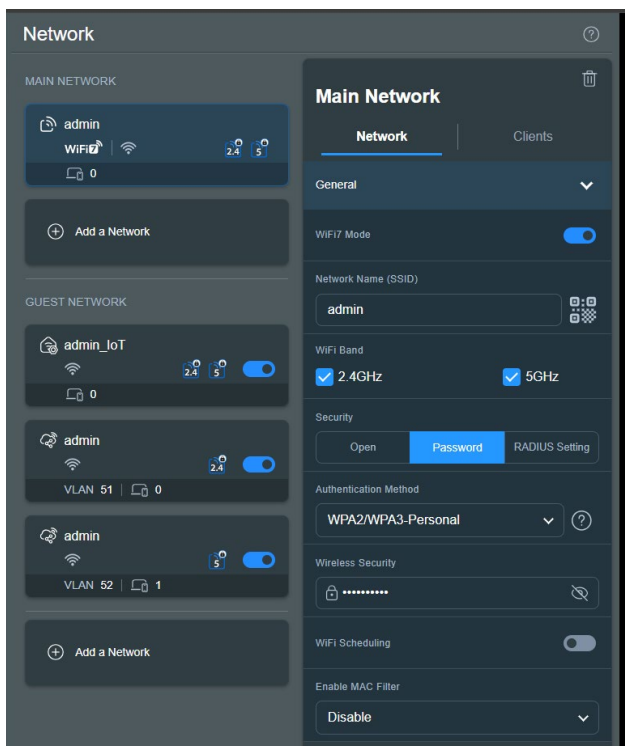



Ställ in det trådlösa MAC-filtret:

1. Från navigeringsfältet, gå till **General (Allmänt)** > **Network (Nätverk)** > **Main Network (Huvudnätverk)** och välj nätverksnamnet (SSID) på huvudnätverket.
2. I rullgardinsmenyn **Enable MAC Filter (Aktivera MAC-filter)**, välj **Accept (Acceptera)** eller **Reject (Avvisa)**.
 - Välj **Accept (Acceptera)** för att tillåta åtkomst till det trådlösa

nätverket för enheter i MAC-filterlistan.

- Välj **Reject (Avvisa)** för att neka åtkomst till det trådlösa nätverket för enheter i MAC-filterlistan.

NOTERA: Välj **Disable (Inaktivera)** om du vill stänga av **Enable MAC Filter (Aktivera MAC-filter)**.

3. I MAC-filterlistan, klicka på  för att öppna sidan **Editor (Redigerare)**, och klicka på  och ange MAC-adressen för den trådlösa enheten.
4. Klicka på **OK**.

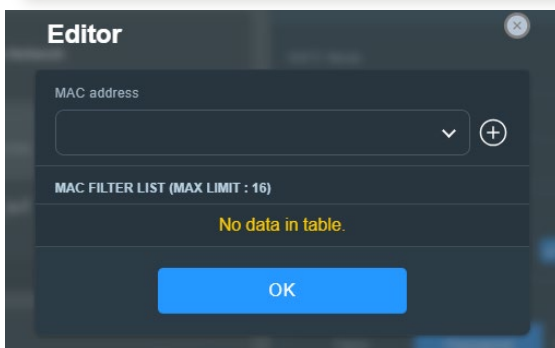
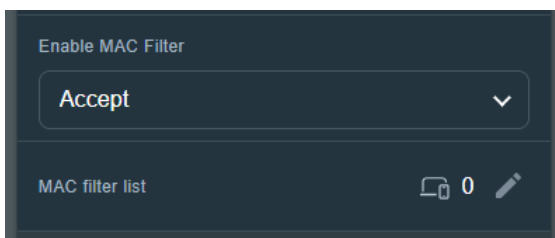

3.8.2 Gästnätverk

3.8.2.1 Gästnätverk

Gästnätverket erbjuder tillfälliga besökare Internetanslutning via åtkomst till separata SSID eller nätverk utan att tillhandahålla åtkomst till ditt privata nätverk.

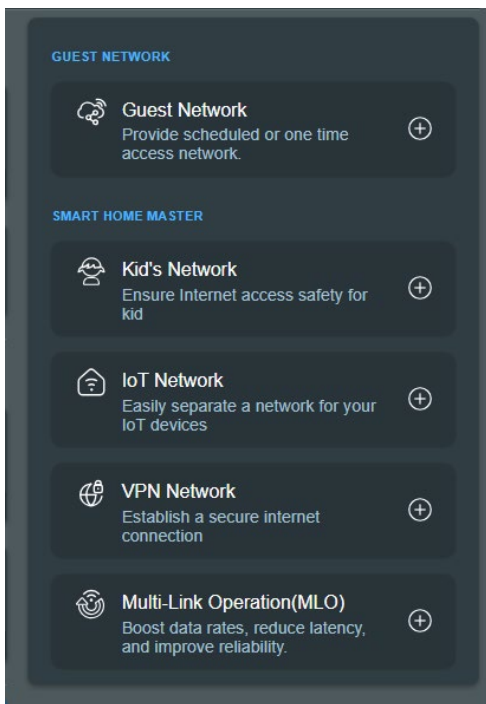

NOTERA: ZenWiFi BD4 stödjer upp till tre SSID i gästnätverket.

Skapa ett gästnätverk:

1. Från navigeringsfältet, gå till **General (Allmänt) > Network (Nätverk) > Guest Network (Gästnätverk) > Add a Network (Lägg till ett nätverk)**.
2. Välj **Guest network (Gästnätverk)** och tilldela ett nätverksnamn för ditt tillfälliga nätverk i fältet **Network Name (SSID) (Nätverksnamn (SSID))**.
3. Välj en autentiseringsmetod under **Security (Säkerhet)**.

4. Specificera åtkomsttid eller välj **Scheduled (Schemalagt)** för att lägga till ett onlineschemaprofil.
5. Välj **WiFi Band (WiFi-bandet)** för gästnätverket som du vill skapa.
6. Aktivera eller inaktivera **Bandwidth Limiter (Bandbreddsgränsaren)**.
7. Aktivera eller inaktivera **Access Intranet (Åtkomst till Intranet)**.
8. När du är klar, klicka på **Apply (Verkställ)**.

The screenshot shows the 'Guest Network' configuration page. At the top, there is a 'Network Name (SSID)' field. Below it, the 'Security' section has two options: 'Open' (selected) and 'Password'. The 'WiFi Scheduling' section is enabled with a toggle switch. Underneath, there are radio buttons for 'Scheduled' and 'One Time Access' (selected). Below these are buttons for time intervals: '30 mins', '1 hr(s)', '2 hr(s)' (selected), '4 hr(s)', '6 hr(s)', and 'Custom'. A 'More Config' section is expanded, showing 'WiFi Band' set to '2.4GHz / 5GHz'. The 'AiMesh' section is also expanded, showing 'ZenWiFi BD4' with IP '192.168.50.1' and icons for 2.4 and 5 GHz bands. At the bottom, there are three toggle switches: 'Bandwidth Limiter' (disabled), 'Access Intranet' (disabled), and 'Use same subnet as main network' (disabled). An 'Apply' button is at the very bottom.

3.8.2.2 Smart Home Master

Smart Home Master är ett kraftfullt och användarvänligt verktyg för nätverkssegmentering. Det förenklar processen med att skapa och hantera avancerade undernätsscenarioer som att skapa ett särskilt SSID för dina barns enheter, ansluta till ett VPN genom ett särskilt undernätverk eller till och med skapa ett säkert SSID för alla dina IoT-enheter.

Skapa ett barnnätverk:

1. Från navigeringsfältet, gå till **General (Allmänt) > Network (Nätverk) > Guest Network (Gästnätverk) > Add a Network (Lägg till ett nätverk)**.
2. Välj **Kid's Network (Barnnätverk)** och tilldela ett nätverksnamn och en säkerhetsnyckel i fälten för **Network Name (SSID) (Nätverksnamn (SSID))** och **Wireless Security (Trådlös Säkerhet)**.
3. Anpassa internetåtkomsttid i fältet för **Online schedule (Onlineschema)**.
4. Välj **WiFi Band (WiFi-bandet)** för barnnätverk som du vill skapa.
5. Aktivera eller inaktivera **Bandwidth Limiter (Bandbreddsgränsaren)**.
6. Aktivera eller inaktivera **Access Intranet (Åtkomst till Intranet)**.
7. När du är klar, klicka på **Apply (Verkställ)**.

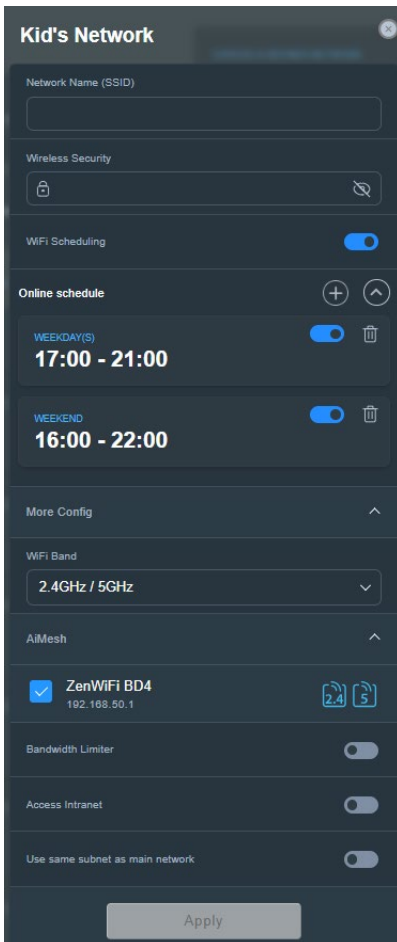

Skapa ett IoT-nätverk:

1. Från navigeringsfältet, gå till **General (Allmänt) > Network (Nätverk) > Guest network (Gästnätverk) > Add a Network (Lägg till ett nätverk)**.
2. Välj **IoT Network (IoT-nätverk)** och tilldela ett nätverksnamn och en säkerhetsnyckel i fälten för **Network Name (SSID) (nätverksnamn (SSID))** och **Wireless Security (Trådlös Säkerhet)**.
3. Välj **WiFi Band (WiFi-bandet)** för IoT-nätverk som du vill skapa.
4. Anpassa internetåtkomsttid genom att aktivera **WiFi Scheduling (WiFi-schemaläggning)**.
5. När du är klar, klicka på **Apply (Verkställ)**.

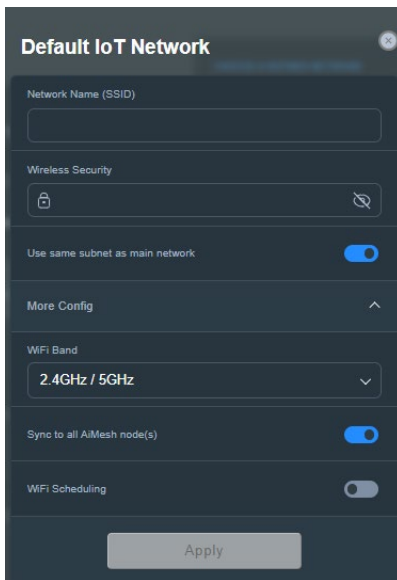

Skapa ett VPN-nätverk:

1. Från navigeringsfältet, gå till **General (Allmänt) > Network (Nätverk) > Guest network (Gästnätverk) > Add a Network (Lägg till ett nätverk)**.
2. Välj **VPN Network (VPN-nätverk)** och tilldela ett nätverksnamn och en säkerhetsnyckel i fälten för **Network Name (SSID) (nätverksnamn (SSID))** och **Wireless Security (Trådlös Säkerhet)**.
3. Om du inte har konfigurerat en VPN-profil för VPN-servern eller VPN-klienten, klicka på **Go Setting (Gå till inställningar)** för att skapa en VPN-profil.
4. Välj **WiFi Band (WiFi-bandet)** för VPN-nätverk som du vill skapa.
5. Anpassa internetåtkomsttid genom att aktivera **WiFi Scheduling (WiFi-schemaläggning)**.
6. Aktivera eller inaktivera **Bandwidth Limiter (Bandbreddsgränsaren)**.
7. Aktivera eller inaktivera **Access Intranet (Åtkomst till Intranet)**.
8. När du är klar, klicka på **Apply (Verkställ)**.



3.9 Systemlogg

System Log (Systemlogg) innehåller dina inspelade nätverksaktiviteter.

NOTERA: Systemloggen återställs när routern startas om eller stängs av.

Visa din systemlogg:

1. Från navigeringsfältet, gå till **Advanced Settings (Avancerade inställningar) > System Log (Systemlogg)**.
2. Du kan visa dina nätverksaktiviteter i någon av följande flikar:
 - General Log (Allmän logg)
 - Wireless Log (Trådlös logg)
 - DHCP Leases (DHCP-lån)
 - IPv6 (IPv6)
 - Routing Table (Routningstabell)
 - Port Forwarding (Portvidarebefordran)
 - Connections (Anslutningar)

```
System Log - General Log
This page shows the detailed system's activities.

System Time Thu, Aug 23 07:15:34 2018
Uptime 0 days 1 hours 18 minute(s) 11 seconds
Remote Log Server [ ] Apply

Aug 23 06:51:04 miniupnpd[7139]: version 1.9 started
Aug 23 06:51:04 miniupnpd[7139]: HTTP listening on port 52102
Aug 23 06:51:04 miniupnpd[7139]: Listening for NAT-FMP/RCP traffic on port 5351
Aug 23 06:58:52 kernel: ^{[0:33:41m[PATHSTAT] path_add_flow ASSERT: (enroute_pathkey != PATH_EX_INVAL
Aug 23 06:58:52 kernel: ^{[0:33:41m[PATHSTAT] path_add_flow ASSERT: (enroute_pathkey != PATH_EX_INVAL
Aug 23 06:58:52 kernel: ^{[0:33:41m[PATHSTAT] path_add_flow ASSERT: (enroute_pathkey != PATH_EX_INVAL
Aug 23 06:58:52 kernel: ^{[0:33:41m[PATHSTAT] path_add_flow ASSERT: (enroute_pathkey != PATH_EX_INVAL
Aug 23 06:58:52 kernel: ^{[0:33:41m[PATHSTAT] path_add_flow ASSERT: (enroute_pathkey != PATH_EX_INVAL
Aug 23 06:58:52 kernel: ^{[0:33:41m[PATHSTAT] path_add_flow ASSERT: (enroute_pathkey != PATH_EX_INVAL
Aug 23 06:58:52 kernel: ^{[0:33:41m[PATHSTAT] path_add_flow ASSERT: (enroute_pathkey != PATH_EX_INVAL
Aug 23 06:58:52 kernel: ^{[0:33:41m[PATHSTAT] path_add_flow ASSERT: (enroute_pathkey != PATH_EX_INVAL
Aug 23 06:58:52 kernel: ^{[0:33:41m[PATHSTAT] path_add_flow ASSERT: (enroute_pathkey != PATH_EX_INVAL
Aug 23 06:58:52 kernel: ^{[0:33:41m[PATHSTAT] path_add_flow ASSERT: (enroute_pathkey != PATH_EX_INVAL
Aug 23 07:07:14 rc_service: httpd 109:modify_rc_start_multipath
Aug 23 07:07:14 miniupnpd[7139]: shutting down MiniUPnPd
Aug 23 07:07:14 nat: apply nat rules (/tmp/nat_rules_eth0_eth0)
Aug 23 07:07:14 miniupnpd[7688]: version 1.9 started
Aug 23 07:07:14 miniupnpd[7688]: HTTP listening on port 60955
Aug 23 07:07:14 miniupnpd[7688]: Listening for NAT-FMP/RCP traffic on port 5351
Aug 23 07:07:14 wan: finish adding multi routes
Aug 23 07:07:14 ntp: start WFP update
Aug 23 07:07:15 miniupnpd[7688]: shutting down MiniUPnPd
Aug 23 07:07:15 miniupnpd[7729]: version 1.9 started
Aug 23 07:07:15 miniupnpd[7729]: HTTP listening on port 58635
Aug 23 07:07:15 miniupnpd[7729]: Listening for NAT-FMP/RCP traffic on port 5351

Clear Save
```

3.10 Traffic Analyzer (Trafikanalys)

Trafikövervakningsfunktionen ger dig möjlighet att få åtkomst till bandbreddsanvändningen och hastigheten för din kabelanslutna eller trådlösa Internetsanslutning. Den ger dig möjlighet att övervaka nätverkstrafiken i realtid eller dagligen. Den ger dig också möjlighet att visa nätverkstrafiken under det senaste dygnet (24 tim.).

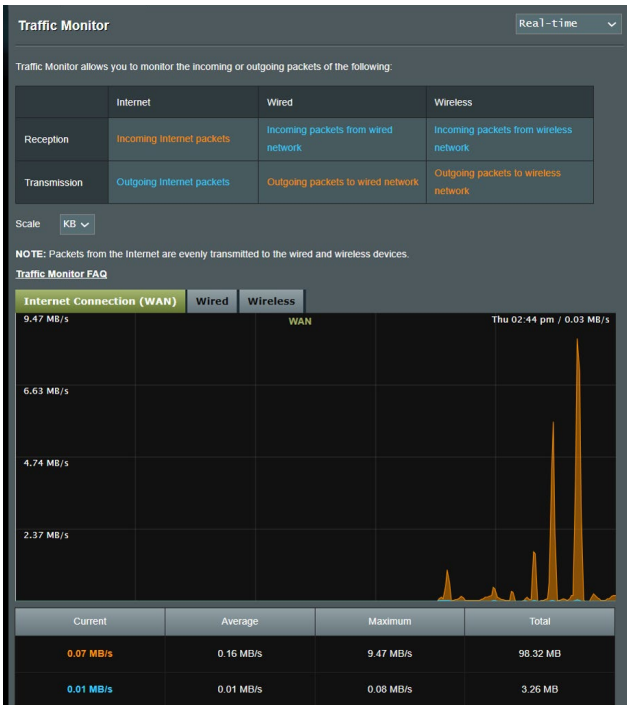

NOTERA: Paket från Internet överförs jämnt till kabelanslutna och trådlösa enheter.

3.11 WAN

3.11.1 Internetanslutning

Skärmen Internet Connection (Internetanslutning) ger dig möjlighet att konfigurera inställningarna för olika WAN-anslutningstyper.

WAN - Internet Connection

ASUS Router supports several connection types to WAN (wide area network). These types are selected from the dropdown menu beside WAN Connection Type. The setting fields differ depending on the connection type you selected.

Configure the Ethernet WAN settings of ASUS Router.

Basic Config	
WAN Connection Type	Automatic IP ▾
Enable WAN	<input checked="" type="radio"/> Yes <input type="radio"/> No
Enable NAT	<input checked="" type="radio"/> Yes <input type="radio"/> No
Enable UPnP <small>UPnP_FEQ</small>	<input checked="" type="radio"/> Yes <input type="radio"/> No
Enable WAN Aggregation	<input type="radio"/> Yes <input checked="" type="radio"/> No <small>WAN Aggregation combines two network connections to increase your WAN speed up to 2Gbps. Connect your router's WAN port and LAN 4 port to your modem's LAN ports (ensure you use two cables with the same specification) WAN Aggregation FAQ</small>

WAN DNS Setting	
DNS Server	Default status : Get the DNS IP from your ISP automatically <small>Assign a DNS service to improve security, block advertisement and gain faster performance.</small> Assign
Forward local domain queries to upstream DNS	<input type="radio"/> Yes <input checked="" type="radio"/> No
Enable DNS Rebind protection	<input type="radio"/> Yes <input checked="" type="radio"/> No
Enable DNSSEC support	<input type="radio"/> Yes <input checked="" type="radio"/> No
Prevent client auto DoH	Auto ▾
DNS Privacy Protocol	None ▾

DHCP Option	
Class-identifier (Option 60)	<input type="text"/>
Client-identifier (Option 61)	<input checked="" type="checkbox"/> IAID/DUID <input type="text"/>
Class-identifier (Option 60)	<input type="text"/>
Client-identifier (Option 61)	<input checked="" type="checkbox"/> IAID/DUID <input type="text"/>

Account Settings	
Authentication	None ▾
PPP Echo Interval	<input type="text" value="6"/>
PPP Echo Max Failures	<input type="text" value="10"/>

Special Requirement from ISP	
Host Name	<input type="text"/>
MAC Address	<input type="text"/> MAC Clone
DHCP query frequency	Aggressive Mode ▾
Extend the TTL value	<input type="radio"/> Yes <input checked="" type="radio"/> No
Spoof LAN TTL value	<input type="radio"/> Yes <input checked="" type="radio"/> No

Apply

Konfigurera WAN-anslutningsinställningarna:

1. Från navigeringsfältet, gå till **Advanced Settings (Avancerade inställningar) > WAN > Internet Connection (Internetanslutning)**.
2. Konfigurera följande inställningar: När du är klar, klicka på **Apply (Verkställ)**.
 - **WAN Connection Type (WAN-anslutningstyp):** Välj typ av Internettjänstleverantör. Valen är **Automatic IP (Automatisk IP)**, **PPPoE**, **PPTP**, **L2TP** eller **fixed IP (fast IP)**. Konsultera din ISP om routern inte kan erhålla en giltig IP-adress eller om du är osäker på typen av WAN-anslutning.
 - **Enable WAN (Aktivera WAN):** Välj **Yes (Ja)** för att ge routern Internet-åtkomst. Välj **No (Nej)** för att inaktivera Internet-åtkomsten.
 - **Enable NAT (Aktivera NAT):** NAT (Network Address Translation) är ett system där en offentlig IP (WAN IP) används för att tillhandahålla Internet-åtkomst till nätverksklienter med en privat IP-adress på en LAN. Den privata IP-adressen för varje nätverksklient sparas i en NAT-tabell och används för att cirkulera inkommande datapaket.
 - **Enable UPnP (Aktivera UPnP):** UPnP (Universal Plug and Play) tillåter att flera enheter (som routrar, TV-apparater, stereosystem, spelkonsoler och mobiltelefon), kontrolleras via ett IP-baserat nätverk med eller utan en central kontroll genom en gateway. UPnP ansluter datorer av alla formfaktorer, genom att tillhandahålla ett sömlöst nätverk för fjärrkonfiguration och dataöverföring. Med UPnP upptäcks en ny enhet automatiskt. Efter anslutning till nätverket, kan enheter fjärrkonfigureras för att stödja P2P-applikationer, interaktiva spel, videokonferencer och webb- eller proxyservrar. Till skillnad från portvidarebefordra, som involverar manuell konfiguration av portinställningar, konfigurerar UPnP automatiskt router för att acceptera inkommande anslutningar och direkta begäranden till en specifik dator i det lokala nätverket.

- **Aktivera WAN Aggregation (WAN-aggregering):** WAN Aggregation (WAN-aggregering) kombinerar två nätverksanslutningar för att öka WAN-hastigheten upp till 2 Gb/s. Anslut routerns WAN-port och LAN 4-port till modemets LAN-portar.
- **Connect to DNS Server (Anslut till DNS-server):** Tillåt routern att skaffa DNS IP-adressen automatiskt från ISP:en. En DNS är en värd på Internet som översätter Internetnamn till numeriska IP-adresser.
- **Authentication (Verifiering):** Denna punkt kan specificeras av vissa ISP:ar. Kontrollera med din ISP och fyll i dem vid behov.
- **Host Name (Värddamn):** Detta fält ger dig möjlighet att tillhandahålla ett värddamn på din router. Det är ofta ett specialkrav från din ISP. Om din ISP tilldelade din dator ett värddamn, ska värddamnet anges här.
- **MAC Address (MAC-adress):** MAC-adress (Media Access Control) är en unik identifierare för din nätverksenhet. Vissa ISP:ar övervakar MAC-adressen för nätverksenheterna som ansluter till deras tjänst och avvisar oidentifierade enheter om försöker ansluta. För att undvika anslutningsproblem på grund av en oregistrerad MAC-adress kan du:
 - Kontakta din ISP och uppdatera den MAC-adress som är associerad med ISP-tjänsten.
 - Klon eller ändra MAC-adressen för den trådlösa ASUS-routern för att matcha MAC-adressen för den föregående nätverksenheten som identifierats av ISP:en.

3.11.2 Dual WAN (Dubbel WAN)

Med Dual WAN (Dubbel WAN) kan du välja två ISP-anlutningar för routern, ett primärt WAN och en sekundärt WAN.

För att konfigurera Dual WAN (Dubbel WAN):

1. Från navigeringsfältet, gå till **Advanced Settings (Avancerade inställningar) > WAN**.
2. Gå till fältet **Dual WAN (Dubbel WAN)**, slå **ON (PÅ)**.
3. Välj **Primary WAN (Primär WAN)** och **Secondary WAN (Sekundär WAN)**. Det finns två 2.5GbE WAN/LAN för dina alternativ.
4. Välj **Fail Over (Redundans)** eller **Load Balance (Lastbalansering)**.
5. Klicka på **Apply (Verkställ)**.

NOTERA: Detaljerade förklaringar finns på ASUS supportwebbplats Vanliga frågor (FAQ) <https://www.asus.com/support/FAQ/1011719>

The screenshot shows the 'WAN - Dual WAN' configuration page. At the top, there is a note: 'ZenWiFi BD4 provides Dual WAN support. Select Failover mode to use a secondary WAN for backup network access. Select Load Balance mode to optimize bandwidth, maximize throughput, minimize response time, and prevent data overload for both WAN connections. [Dual WAN FAQ](#)'. Below this, the 'Basic Config' section contains a toggle for 'Enable Dual WAN' (currently OFF) and a dropdown for 'Primary WAN' (set to WAN). The 'Auto Network Detection' section includes a note: 'Detailed explanations are available on the [ASUS Support Site FAQ](#), which may help you use this function effectively.' It features three settings: 'Detect Interval' set to 'Every 3 seconds', 'Internet Connection Diagnosis' set to 'When the current WAN fails 2 continuous times, it is deemed a disconnection.', and 'Network Monitoring' with checkboxes for 'DNS Query' and 'Ping'. An 'Apply' button is located at the bottom of the page.

3.11.3 Portutlösning

Portintervallutlösning öppnar en förbestämd inkommande port under en begränsad tid när en klient på LAN:en gör en utgående anslutning till en specificerad port. Portutlösning används i följande scenarier:

- Mer än en lokal klient behöver portvidarebefordran för samma applikation vid en annan tidpunkt.
- En applikation kräver specifika inkommande portar som skiljer sig från de utgående portarna.

WAN - Port Trigger

Port Trigger allows you to temporarily open data ports when LAN devices require unrestricted access to the Internet. There are two methods for opening incoming data ports: port forwarding and port trigger. Port forwarding opens the specified data ports all the time and devices must use static IP addresses. Port trigger only opens the incoming port when a LAN device requests access to the trigger port. Unlike port forwarding, port trigger does not require static IP addresses for LAN devices. Port forwarding allows multiple devices to share a single open port and port trigger only allows one client at a time to access the open port. [Port Trigger FAQ](#)

Basic Config

Enable Port Trigger Yes No

Well-Known Applications

Trigger Port List (Max Limit : 32)

Description	Trigger Port	Protocol	Incoming Port	Protocol	Delete
No data in table					

Installera Port Trigger:

1. Från navigeringsfältet, gå till **Advanced Settings (Avancerade inställningar) > WAN > Port Trigger (Portutlösning)**.
2. Konfigurera följande inställningar: När du är klar, klicka på **Apply (Verkställ)**.
 - I fältet **Enable Port Trigger (Aktivera portutlösning)**, markera **Yes (Ja)**.
 - Välj populära spel och webbtjänster som ska läggas till Port Trigger List (Portutlösningslista) i fältet **Well-Known Applications (Välkända applikationer)**.

- **Description (Beskrivning):** Ange ett kort namn eller beskrivning för tjänsten.
 - **Trigger Port (Utlösningssport):** Specificera en utlösningssport för att öppna den inkommande porten.
 - **Incoming Port (Inkommande port):** Specificera en inkommande port för att ta emot ingående data från Internet.
 - **Protocol (Protokoll):** Välj protokoll, TCP eller UDP.
-

NOTER:

- Vid anslutning till en IRC-server, gör en klientdator en utgående anslutning med utlösningssportintervallet 66660-7000. IRC-servern svarar genom att verifiera användarnamnet och skapa en ny anslutning till klientdatorn med en inkommande port.
 - Routern avbryter anslutningen om Port Trigger är inaktiverad, eftersom den inte kan bestämma vilken dator som begär IRC-åtkomst. När Port Trigger är aktiverad tilldelas routern en ingångsport som ska ta emot inkommande data. Denna ingångsport stängs efter en bestämd tid eftersom routern är osäker på när applikationen har avslutats.
 - Portutlösning tillåter enbart att en klient i nätverket använder en specifik tjänst och en specifik ingångsport samtidigt.
 - Du kan inte använda samma applikation för att utlösa en port på mer än en dator åt gången. Routern kommer bara att vidarebefordra porten tillbaka till den senaste datorn för att skicka routern en begäran/utlösning.
-

3.11.4 Virtuellt server/Portvidarebefordran

Portvidarebefordran är en metod för att dirigera nätverkstrafik från Internet till en specifik port eller portintervall för att bestämma antalet enheter i ditt lokala nätverk. Inställning av portvidarebefordran på din router ger datorer utanför nätverket möjlighet att komma åt specifika tjänster från en dator i nätverket.

NOTERA: När man aktiverar portvidarebefordran, blockerar ASUS router önskad inkommande trafik från Internet och tillåter bara svar från utgående begäranden från LAN-enheten. Nätverksklienten har ingen åtkomst till Internet direkt, och vice versa.

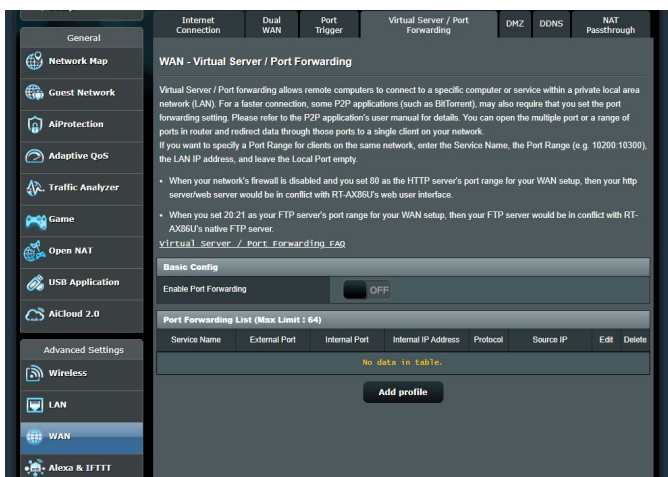

Installera Port Forwarding:

1. Från navigeringsfältet, gå till **Advanced Settings (Avancerade inställningar) > WAN > Virtual Server/Port Forwarding (Virtuellt server/portvidarebefordran)**.

2. Konfigurera följande inställningar: När du är klar, klicka **ON (PÅ)**.
- **Enable Port Forwarding (Aktivera portvidarebefordran):** Slå **ON (PÅ)** för att aktivera portvidarebefordran.
 - **Famous Server List (Lista över kända servrar):** Bestäm vilken typ av tjänst du vill ha åtkomst till.
 - **Famous Game List (Lista över kända spel):** Här listas portar som krävs för att populära online-spel ska fungera rktigt.
 - **FTP Server Port (Port för FTP-server):** Undvik att tilldela portintervallet 20:21 åt din FTP-server, eftersom det skulle komma i konflikt med routerns ursprungliga FTP-servertilldelning.
 - **Service Name (Tjänstnamn):** Ange ett tjänstnamn.
 - **Port Range (Portintervall):** Om du vill specificera ett portintervall för klienter på samma nätverk, ange ett tjänstnamn, portintervallet (t.ex. 10200:10300), LAN IP-adress och lämna lokal port tomt. Portintervall accepterar olika format som portintervall (300:350), individuella portar (566,789) eller blandat (1015:1024,3021).

NOTER:

- När nätverkets brandvägg är inaktiverad och du ställer in 80 som HTTP-servrens portintervall för din WAN-installation, skulle din http-server/web-server vara i konflikt med routerns webbanvändargränssnitt.
 - Ett nätverk använder portar för att utbyta data, med varje port som tilldelats ett portnummer och en specifik uppgift. Port 80 används t.ex. för HTTP. En specifik port kan bara användas av en applikation eller tjänst åt gången. Därför skulle två datorer som försöker komma åt data genom samma port samtidigt misslyckas. Du kan t.ex. inte ställa in portvidarebefordran för port 100 för två datorer samtidigt.
-

- **Local IP (Lokal IP):** Knappa in klientens LAN IP-adress.

NOTERA: Använd en statisk IP-adress för den lokala klienten för att få portvidarebefordran att fungera riktigt. Se avsnitt **3.8 LAN** för information.

- **Local Port (Lokal port):** Ange en specifik port som ska ta emot vidarebefordrade paket. Lämna fältet tomt om du vill att inkommande paket ska omdirigeras till det specifika portintervallet.
- **Protocol (Protokoll):** Välj protokoll. Om du är osäker, välj **BOTH (Båda)**.

Kontrollera om portvidarebefordran har konfigurerats:

- Kontrollera att servern eller applikationen är inställd och kör.
- Du kommer att behöva en klient utanför din LAN, men ha Internet-åtkomst (s.k. "Internet client"). Denna klient ska inte anslutas till ASUS-routern.
- Använd routerns WAN IP på Internet-klienten för åtkomst till servern. Om portvidarebefordran har fungerat, ska du kunna få åtkomst till filerna eller applikationerna.

Skillnader mellan portutlösning och portvidarebefordran:

- Portutlösning fungerar även om man inte ställer in en specifik LAN IP-adress. Till skillnad från portvidarebefordran, som kräver en statisk LAN IP-adress, tillåter portutlösning dynamisk portvidarebefordran med routern. Förinställda portintervall konfigureras för att acceptera inkommande anslutningar under en begränsad tid. Portutlösning tillåter att flera datorer kör applikationer som normalt skulle kräva manuell vidarebefordran av samma portar till varje dator i nätverket.
- Portutlösning är säkrare än portvidarebefordran eftersom de inkommande portarna inte är öppna hela tiden. De öppnas bara när en applikation gör en utgående anslutning genom utlösningporten.

3.11.5 DMZ

Virtuell DMZ exponerar en klient för Internet, och tillåter klienten att ta emot alla inkommande paket som dirigeras till din LAN.

Ingående trafik från Internet aviseras normalt och cirkuleras bara till en specifik klient om portvidarebefordran eller portutlösning har konfigurerats på nätverket. I en DMZ-konfiguration får en nätverksklient alla inkommande paket.

Det är praktiskt att installera DMZ på ett nätverk när du behöver att inkommande portar är öppna, eller du vill vara värd för en domän, webb eller e-postserver.

Warning: Att öppna alla portar mot Internet på en klient gör nätverket sårbart för attacker utifrån. Tänk på säkerhetsriskerna som det innebär att använda DMZ.

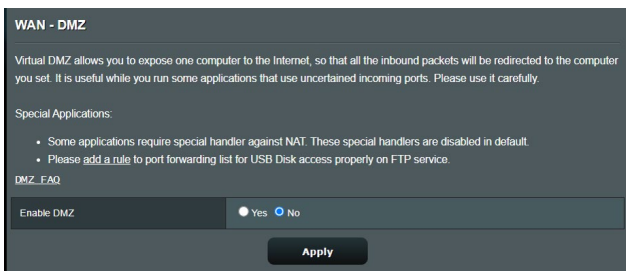

Installera DMZ:

1. Från navigeringsfältet, gå till **Advanced Settings (Avancerade inställningar) > WAN > DMZ**.
 2. Konfigurera följande inställning: När du är klar, klicka på **Apply (Verkställ)**.
- **IP address of Exposed Station (IP-adress för exponerad station):** Knappa in klientens LAN IP-adress som ska tillhandahålla DMZ-tjänsten och exponeras på Internet. Serverklienten måste ha en statisk IP-adress.

Ta bort DMZ:

1. Ta bort klientens LAN IP-adress från textrutan **IP Address of Exposed Station (IP-adress för exponerad station)**.
2. När du är klar, klicka på **Apply (Verkställ)**.

3.11.6 DDNS

Inställning av DDNS (Dynamic DNS) ger dig möjlighet att komma åt routern utifrån ditt nätverk genom den tillhandahållna ASUS DDNS-tjänsten eller annan DDNS-tjänst.

WAN - DDNS

DDNS (Dynamic Domain Name System) is a service that allows network clients to connect to the wireless router, even with a dynamic public IP address, through its registered domain name. The wireless router is embedded with the ASUS DDNS service and other DDNS services.

If you cannot use ASUS DDNS services, please go to <https://iplookup.asus.com/nslookup.php> to reach your internet IP address to use this service.

The wireless router currently uses a private WAN IP address.
This router may be in the multiple-NAT environment and DDNS service cannot work in this environment.

The host name is successfully registered. You can use "[hostname].asuscomm.com" to access the service in home network from WAN. Use "[hostname].asuscomm.com" to remotely access your network.
Go to Advanced Settings > WAN to configure the port forwarding or DMZ settings to allow other WAN clients to remotely access your network.
If you want to remotely configure the wireless router, go to [here](#).

Enable the DDNS Client	<input checked="" type="radio"/> Yes <input type="radio"/> No
Server	www.asus.com <input type="button" value="Deregister"/>
Host Name	A8878A175D4A6FD54D2E6BD6195D85EF7.asuscomm.com
DDNS Status	Active
DDNS Registration Result	Registration is successful.
HTTPS/SSL Certificate	<input type="radio"/> Free Certificate from Let's Encrypt <input type="radio"/> Import Your Own Certificate <input checked="" type="radio"/> None

Ställa in DDNS:

1. Från navigeringsfältet, gå till **Advanced Settings (Avancerade inställningar) > WAN > DDNS**.
 2. Konfigurera följande inställningar: När du är klar, klicka på **Apply (Verkställ)**.
- **Enable the DDNS Client (Aktivera DDNS-klient):** Aktivera DDNS för att få åtkomst till ASUS router via DNS-namnet istället för WAN IP-adressen.
 - **Server and Host Name (Server- och värddamn):** Välj ASUS DDNS eller annan DDNS. Om du vill använda ASUS DDNS, fyll i värddamnet i formatet xxx.asuscomm.com (xxx är ditt värddamn).

- Om du vill använda en annan DDNS-tjänst, klicka först på FREE TRIAL (Prova gratis) och registrera online. Fyll i User Name or E-mail Address (användarnamn eller e-postadress) och Password or DDNS key (lösenord eller DDNS-nyckel).
- **Enable wildcard (Aktivera wildcard):** Aktivera wildcard om din DDNS-tjänst kräver det.

NOTER:

DDNS-tjänst fungerar inte under följande förhållanden:

- När en trådlös router använder en privat WAN IP-adress (192.168.x.x, 10.x.x.x eller 172.16.x.x), som indikeras med gul text.
 - Routern kan vara i ett nätverk som använder flera NAT-tabeller.
-

3.11.7 NAT-genomströmning

NAT Passthrough (NAT-genomströmning) tillåter att ett VPN (Virtuellt privat nätverk) ansluter för att passera igenom routern till nätverksklienterna. PPTP Passthrough, L2TP Passthrough, IPsec Passthrough och RTSP Passthrough är aktiverade som standard.

För att aktivera/inaktivera NAT-genomströmningsinställningarna, gå till **Advanced Settings (Avancerade inställningar) > WAN > NAT Passthrough (NAT-genomströmning)**. När du är klar, klicka på **Apply (Verkställ)**.

WAN - NAT Passthrough	
Enable NAT Passthrough to allow a Virtual Private Network (VPN) connection to pass through the router to the network clients.	
PPTP Passthrough	Enable
L2TP Passthrough	Enable
IPSec Passthrough	Enable
RTSP Passthrough	Enable
H.323 Passthrough	Enable
SIP Passthrough	Enable
PPPoE Relay	Disable
FTP ALG port	2021

Apply

3.12 Trådlös anslutning

3.12.1 WPS

WPS (Wi-Fi Protected Setup) är en trådlös säkerhetsstandard som tillåter dig att enkelt ansluta enheter till ett trådlöst nätverk. Du kan konfigurera WPS-funktionen via PIN-kod eller WPS-knapp.

NOTERA: Kontrollera att enheten stödjer WPS.

Wireless - WPS

WPS (WiFi Protected Setup) provides easy and secure establishment of a wireless network. You can configure WPS here via the PIN code or the WPS button.

Enable WPS	<input checked="" type="checkbox"/> ON
Current Frequency	2.4 GHz
Connection Status	Idle
Configured	Enabled <input type="button" value="Reset"/> Pressing the reset button resets the network name (SSID) and WPA encryption key
AP PIN Code	<input type="text" value="51246044"/>

You can easily connect a WPS client to the network in either of these two ways:

- Method1: Click the WPS button on this interface (or press the physical WPS button on the router), then press the WPS button on the client's WLAN adapter and wait for about three minutes to make the connection.
- Method2: Start the client WPS process and get the client PIN code. Enter the client's PIN code on the Client PIN code field and click Start. Please check the user manual of your wireless client to see if it supports the WPS function. If your wireless client does not support the WPS function, you have to configure the wireless client manually and set the same network Name (SSID), and security settings as this router.

WPS Method: Push button Client PIN Code

Aktivera WPS på ditt trådlösa nätverk:

1. Från navigeringsfältet, gå till **Advanced Settings (Avancerade inställningar) > Wireless (Trådlös) > WPS**.
2. I fältet **Enable WPS (Aktivera WPS)**, flytta skjutreglaget till **ON (PÅ)**.
3. WPS använder 2,4 GHz som standard. Om du vill ändra frekvensen till 5 GHz, stäng **OFF (AV)** WPS-funktionern, klicka på **Switch Frequency (Växla frekvens)** i fältet **Current Frequency (Aktuell frekvens)**, och sätt **ON (PÅ)** WPS igen.

NOTERA: WPS stödjer autentisering med Open System, WPA-Personal, och WPA2-Personal. WPS stödjer inte ett trådlöst nätverk som använder en krypteringsmetod med Shared Key, WPA-Enterprise, WPA2-Enterprise och RADIUS.

4. I WPS Method-fältet, välj **Push Button (Tryckknapp)** eller **Client PIN Code (Klient-Pin Kod)**. Om du väljer **Push Button (Tryckknapp)**, gå till steg 5. Om du väljer **Client PIN Code (Klient-Pin Kod)**, gå till steg 6.
5. För att installera WPS med routerns WPS-knapp, följ dessa steg:
 - a. Klicka på **Start** eller tryck på WPS-knappen på baksidan av den trådlösa routern.
 - b. Tryck på WPS-knappen på den trådlösa routern. Den identifieras normalt med WPS-logotyp.

NOTERA: Kontrollera din trådlösa enhet eller bruksanvisningen för WPS-knappens placering.

- c. Den trådlösa routern kommer att söka efter tillgängliga WPS-enheter. Om den trådlösa routern inte hittar några WPS-enheter, kommer den att växla till standby-läge.
6. För att installera WPS med routerns klient-PIN-kod, följ dessa steg:
 - a. Leta reda på WPS PIN-koden i den trådlösa routerns bruksanvisning eller på själva enheten.
 - b. Knappa in klient-PIN-koden i textrutan.
 - c. Klicka på **Start** för att ställa in den trådlösa routern i WPS-övervakningsläge. Routerns lysdioder blinkar snabbt tre gånger tills WPS-installationen är klar.

3.12.2 Bridge (Brygga)

Bridge (Brygga) eller WDS (Wireless Distribution System) ger din trådlösa ASUS-router möjlighet att enbart ansluta trådlöst till en annan åtkomstpunkt, och hindra andra trådlösa enheter eller stationer att komma åt din trådlösa ASUS-router. Den kan även betraktas som en trådlös repeterare där ASUS trådlösa router kommunicerar med en annan åtkomstpunkt och andra trådlösa enheter.

Wireless - Bridge

Bridge (or named WDS - Wireless Distribution System) function allows your ASUS Router to connect to an access point wirelessly. WDS may also be considered a repeater mode.

Note:

The function only support [Open System/NONE, Open System/WEP] security authentication method. To set up the corresponding authentication method, please select Legacy as your wireless mode first. [Click Here to modify](#). Please refer to the [FAQ](#) for more details.

To enable WDS to extend the wireless signal, please follow these steps :

1. Select [WDS Only] or [Hybrid] mode and add MAC address of APs in Remote AP List.
2. Ensure that this wireless router and the AP you want to connect to use the same channel.
3. Key in the remote AP mac in the remote AP list and open the remote AP's WDS management interface, key in the this router's MAC address.
4. To get the best performance, please go to Advanced Settings > Wireless > General and assign the same channel bandwidth, control channel, and extension channel to every router in the network.

You are currently using the Auto channel bandwidth. [Click Here to modify](#)

You are currently using the Auto channel. [Click Here to modify](#)

Basic Config

2.4 GHz MAC	<input type="text" value="c8:7f:54:12:69:c8"/>
5 GHz MAC	<input type="text" value="c8:7f:54:12:69:cc"/>
Band	<input type="text" value="2.4 GHz"/>
AP Mode	<input type="text" value="AP Only"/>
Connect to APs in list	<input type="radio"/> Yes <input checked="" type="radio"/> No

Remote AP List (Max Limit : 4)

Remote AP List	Add / Delete
<input type="text"/>	<input type="button" value="⊕"/>
No data in table.	

Ställ in den trådlösa bryggan:

1. Från navigeringsfältet, gå till **Advanced Settings (Avancerade inställningar) > Wireless (Trådlös) > WDS (Wireless Distribution System)**.
2. Välj frekvensband för den trådlösa bryggan.
3. Välj något av dessa alternativ i fältet **AP Mode (AP-läge)**:
 - **AP Only (Enbart AP)**: Inaktiverar den trådlösa bryggfunktionen.

- **WDS Only (Enbart WDS):** Aktiverar den trådlösa bryggfunktionen men hindrar andra trådlösa enheter/stationer från att ansluta till routern.
- **HYBRID:** Aktiverar den trådlösa bryggfunktionen och tillåter andra trådlösa enheter/stationer att ansluta till routern.

NOTERA: I Hybrid-läget kan trådlösa enheter som är anslutna till den trådlösa ASUS-routern enbart ta emot halva anslutningshastigheten för åtkomstpunkten.

4. I fältet **Connect to APs in list (Anslut till AP:er i listan)**, klicka på **Yes (Ja)** om du vill ansluta till en annan åtkomstpunkt i Remote AP List (Fjärr-AP-lista).
5. Som standard är den operativa/kontrollkanalen för trådlös brygga inställd på **Auto** för att router automatiskt ska kunna välja den kanal som har minst störningar.

Du kan ändra **Control Channel (Kontrollkanal)** från fliken **Advanced Settings (Avancerade inställningar) > Wireless (Trådlös) > General (Allmänt)**.

NOTERA: Tillgängliga kanaler varierar i olika länder och regioner.

6. I **Remote AP List (Fjärr-AP-lista)**, knappa in en MAC-adress och klicka på knappen **Add (Lägg till)**  för att ange MAC-adressen för andra tillgängliga åtkomstpunkter.

NOTERA: Åtkomstpunkter som läggs till listan ska vara på samma kontrollkanal som den trådlösa ASUS-routern.

7. Klicka på **Apply (Verkställ)**.

3.12.3 RADIUS-inställning

RADIUS-inställning (Remote Authentication Dial In User Service) ger ett extra säkerhetslager när du väljer WPA-Enterprise, WPA2-Enterprise, eller Radius med 802.1x som ditt autentiseringsläge.

Wireless - RADIUS Setting

This section allows you to set up additional parameters for authorizing wireless clients through RADIUS server. It is required while you select "Authentication Method" in "Wireless - General" as "WPA-Enterprise / WPA2-Enterprise".

Band	2.4GHz ▾
Server IP Address	<input type="text"/>
Server Port	1812
Connection Secret	<input type="text"/>

Apply

Ställ in trådlösa RADIUS-inställningar:

1. Den trådlösa routerns autentiseringsläge måste vara inställt på WPA-Enterprise, WPA2-Enterprise eller Radius med 802.1x.
2. Från navigeringsfältet, gå till fliken **Advanced Settings (Avancerade inställningar) > Wireless (Trådlös) > RADIUS Setting (RADIUS-inställning)**.
3. Välj ett frekvensband.
4. Knappa in din RADIUS-servers IP-adress i fältet **Server IP Address (Server-IP-adress)**.
5. Tilldela lösenordet för åtkomst till din RADIUS-server i fältet **Connection Secret (Anslutning secret)**.
6. Klicka på **Apply (Verkställ)**.

3.12.4 Professionell

Skärmen Professional (Professionell) ger möjlighet till avancerade konfigurationer.

NOTERA: Vi rekommenderar att du använder standardvärdena på denna sida.

Wireless - Professional	
Wireless Professional Setting allows you to set up additional parameters for wireless. But default values are recommended.	
Band	2.4 GHz
Enable Radio	<input checked="" type="radio"/> Yes <input type="radio"/> No
Enable wireless scheduler	<input type="radio"/> Yes <input checked="" type="radio"/> No
Set AP Isolated	<input type="radio"/> Yes <input checked="" type="radio"/> No
Roaming assistant	Enable Disconnect clients with RSSI lower than: -70 dBm
Bluetooth Coexistence	Disable
Enable IGMP Snooping	Enable
Multicast Rate (Mbps)	Auto
Preamble Type	Long
AMPDU RTS	Enable
RTS Threshold	2347
DTIM Interval	1
Beacon Interval	100
Enable TX Bursting	Enable
Enable WMM	Enable
Enable WMM No-Acknowledgement	Disable
Enable WMM APSD	Enable
Optimize AMPDU aggregation	Disable
Modulation Scheme	Up to MCS 11 (NitroQAM/1024-QAM)
Airtime Fairness	Disable
Multi-User MIMO	Enable
OFDMA/802.11ax MU-MIMO	Disable
Explicit Beamforming	Enable
Universal Beamforming	Enable
Tx power adjustment	<input type="range"/> Performance
Apply	

Följande kan konfigureras på skärmen **Professional Settings (Professionella inställningar)**:

- **Band:** Välj vilket frekvensband de professionella inställningarna ska tillämpas på.
- **Aktivera Radio:** Välj **Yes (Ja)** för att aktivera trådlöst nätverk. Välj **No (Nej)** för att inaktivera trådlöst nätverk.

- **Enable wireless scheduler (Aktivera trådlös schemaläggare):** Du kan välja 24-timmars eller 12-timmars klockformat. Färgen i tabellen visar Allow (Tillåt) eller deny (Avvisa). Klicka på varje ram för att ändra inställningarna för timmarna på dagen och klicka på **OK (OK)** när det är klart.

Wireless - Professional

* Reminder: The System time zone is different from your locale setting.

Clock Format: 24-hour ▾ Allow Deny

Active Schedule

System Time: Thu, Aug 23 06:59:27 2018

Select All	Sun	Mon	Tue	Wed	Thu	Fri	Sat
00 ~ 01							
01 ~ 02							
02 ~ 03							
03 ~ 04							
04 ~ 05							
05 ~ 06							
06 ~ 07							
07 ~ 08							
08 ~ 09							
09 ~ 10							
10 ~ 11							
11 ~ 12							
12 ~ 13							
13 ~ 14							
14 ~ 15							
15 ~ 16							
16 ~ 17							
17 ~ 18							
18 ~ 19							
19 ~ 20							
20 ~ 21							
21 ~ 22							
22 ~ 23							
23 ~ 24							

Cancel OK

- **Ställ in AP isolerat:** Set AP isolated (ställ in AP isolerat) hindrar trådlösa enheter på ditt nätverk att kommunicera med varandra. Funktionen är användbar om många gäster går med eller lämnar ditt nätverk. Välj **Yes (Ja)** för att aktivera funktionen eller **No (Nej)** för att inaktivera.
- **Multisändningshastighet (Mbps):** Välj multisändningshastigheten eller klicka på **Disable (Inaktivera)** för att stänga av samtidig singelsändning.
- **Inledningstyp:** Preamble Type definierar hur lång tid routern spenderar på CRC (Cyclic Redundancy Check). CRC är en metod för att identifiera fel under dataöverföring. Välj **Short (Kort)** för ett upptaget trådlöst nätverk med hög nätverkstrafik. Välj **Long (Lång)** om ditt trådlösa nätverk

består av äldre eller bakåtkompatibla trådlösa enheter.

- **Tröskelvärde:** Välj det lägre värdet för RTS (Request to Send) Threshold för att förbättra den trådlösa kommunikationen i ett upptaget eller med mycket störning, med hög nätverkstrafik och flera trådlösa enheter.
- **DTM-Intervall:** DTIM (Delivery Traffic Indication Message) Intervall eller Data Beacon Rate (Datasingleringsintervall) är tidsintervallet innan en signal skickas till en trådlös enhet i viloläge som indikerar att ett datapaket väntar på leverans. Standardvärdet är 3 millisekunder.
- **Signaleringsintervall:** Beacon Interval är tiden mellan en DTIM och nästa. Standardvärdet är 100 millisekunder. Sänk Beacon Interval-värdet för en ostadig trådlös anslutning eller för roaming-enheter.
- **Aktivera TX Bursting:** Enable TX Bursting förbättrar överföringshastigheten mellan den trådlösa routern och 802.11g-enheter.
- **Aktivera WMM APSD:** Aktivera WMM APSD (Wi-Fi Multimedia Automatic Power Save Delivery) för att förbättra energisparfunktionerna mellan trådlösa enheter. Välj **Disable (Inaktivera)** för att stänga av WMM APSD.

4 Verktyg

4.1 Enhetsidentifiering

Device Discovery (Enhetsidentifiering) är ett ASUS WLAN-verktyg som identifierar en trådlös ASUS-routerenhet, och ger dig möjlighet att konfigurera de trådlösa nätverksinställningarna.

Starta Device Discovery-verktyget:

- Från din dators skrivbord klickar du på **Start > All Programs (Alla program) > ASUS Utility (ASUS Verktyg) > Wireless Router (Trådlös Router) > Device Discovery (Enhetsidentifiering)**.

NOTERA: När du ställer in routern på åtkomstpunktläge behöver du använda Device Discovery för att få routerns IP-adress.

4.2 Återställning av fast programvara

Firmware Restoration (Återställning av fast programvara) används på en trådlös ASUS-router som misslyckas under uppgraderingsprocessen av den fasta programvaran. Den överför den fasta programvara som du specificerar. Processen tar ungefär tre till fyra minuter.

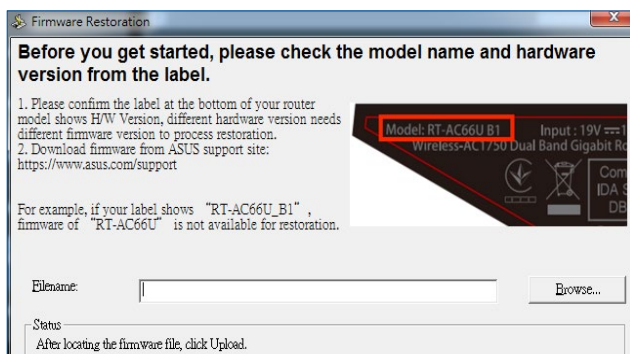

VIKTIGT! Starta räddningsläget på routern innan återställningsverktyget för det fasta programvaran används.

NOTERA: Denna funktion stöds inte på MAC OS.

För att starta räddningsläget och använda återställningsverktyget för den fasta programvaran:

1. Koppla bort den trådlösa routern från strömkällan.
2. Håll in knappen Reset (Återställning) på baksidan, och koppla samtidigt in den trådlösa routern till strömkällan. Släpp återställningsknappen när strömlysdioden på framsidan blinkar sakta, vilket indikerar att den trådlösa routern är i räddningsläget.
3. Ställ in en statisk IP på datorn, och använd följande för att ställa in dina TCP/IP-inställningar:

IP address (IP-adress): 192.168.1.x

Subnet mask (Nätmask): 255.255.255.0

4. Från din dators skrivbord klickar du på **Start > All Programs (Alla program) > ASUS Utility (ASUS Verktyg) > Wireless Router (Trådlös Router) > Firmware Restoration (Återställning av fast programvara)**.
5. Specificera en fast programfil klicka sedan på **Upload (Överför)**.

NOTERA: Detta är inte en uppgraderingsfunktion för fast program och kan inte användas på en fungerande trådlös ASUS-router. Normal uppgradering av fast programvara måste göras genom webbgrensningen. Se **Kapitel 3: Konfigurera de Allmänna och Avancerade inställningar** för ytterligare detaljer.

5 Felsökning

Detta kapitel tillhandahåller lösningar på problem som du kan stöta på med routern. Om du stöter på problem som inte tas upp i detta kapitel, kontakta ASUS supportwebbplats på:

<https://www.asus.com/support> för mer produktinformation och kontakt detaljer för ASUS tekniska support.

5.1 Grundläggande felsökning

Om du har problem med routern, prova de grundläggande stegen i detta avsnitt innan du söker ytterligare lösningar.

Uppgradera den fasta programvaran till den senaste versionen.

1. Starta Web GUI. Från navigeringsfältet, gå till **Advanced Settings (Avancerade inställningar) > Administration > Firmware Upgrade (Uppgradering av fast programvara)**. Klicka på **Check (Kontrollera)** för att verifiera att du har den senaste fasta programvaran.

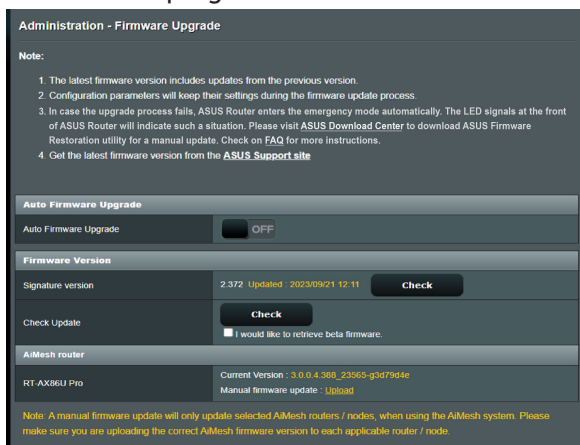

2. Om den senaste fasta programvaran är tillgänglig, besök ASUS globala webbplats på [https://www.asus.com/Networking/ZenWiFi BD4/HelpDesk/](https://www.asus.com/Networking/ZenWiFi_BD4/HelpDesk/) för att hämta den senaste fasta programvaran.
3. Från sidan **Firmware Version (Version på fast program)**, klicka på **Check (Kontrollera)** för att lokalisera filen med den fasta programvaran.
4. Klicka på **Upload (Överför)** för att uppgradera den fasta programvaran.

Starta om nätverket i följande ordning:

1. Stäng av modemmet.
2. Dra ur sladden till modemmet.
3. Stäng av routern och datorerna.
4. Anslut modemmet.
5. Slå på modemmet och vänta i två (2) minuter.
6. Slå på routern och vänta i två (2) minuter.
7. Slå på datorerna.

Kontrollera om den trådlösa inställningen på din dator matchar den på routern.

- När du ansluter din dator trådlöst till routern, se till att SSID (trådlöst nätverksnamn), krypteringsmetod och lösenord stämmer.

Kontrollera om dina nätverksinställningar stämmer.

- Varje klient på nätverket ska ha en giltig IP-adress. ASUS rekommenderar att du använder den trådlösa routerns DHCP-server för att tilldela IP-adresser till datorer i nätverket.

- Vissa leverantörer av kabelmodemtjänster kräver att du använder MAC-adresserna för datorn som först registrerades på kontot. Du kan visa MAC-adressen i Web GUI, sidan **Network Map (Nätverkskarta) > Clients (Klienter)**, och hovra muspekaren över din enhet i **Client status (Klientstatus)**.



5.2 Vanliga frågor (FAQs)

Jag kan inte komma åt routerns gränssnitt med webbläsaren.

- Om datorn är kabelansluten, kontrollera anslutningen av Ethernet-kabeln och lysdiodens status enligt beskrivning i föregående avsnitt.
- Kontrollera att du använder rätt inloggningsinformation. Kontrollera att Caps Lock-tangenten är inaktiverad när du anger inloggningsinformationen.
- Radera cookies och filer i din webbläsare. För Internet Explorer, följ dessa steg:

1. Starta Internet Explorer, klicka på **Tools (Verktyg) > Internet Options (Internetalternativ)**.
2. I fliken **General (Allmänt)**, under **Browsing history (Webbhistorik)**, klicka på **Delete... (Ta bort...)**, välj **Temporary Internet Files (Tillfälliga Internet-filer)** och **Cookies and website data (Kakor och webbplatsdata)** och klicka på **Delete (Ta bort)**.

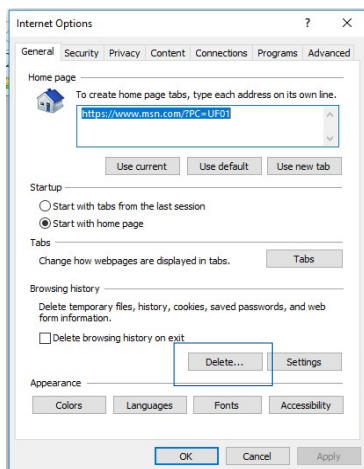

NOTER:

- Kommandona för att ta bort cookies och filer varierar mellan olika webbläsare.
- Inaktivera proxyserverinställningarna, avbryt uppringningsanslutningen och ställ in TCP/IP-inställningarna för att automatiskt erhålla en IP-adress. Se kapitel 1 i bruksanvisningen för ytterligare detaljer.
- Du måste använda CAT5e eller CAT6 Ethernetkablar.

Klienten kan inte etablera en trådlös anslutning med routern.

NOTERA: Om du har problem med att ansluta till 5 GHz nätverk, se till att din trådlösa enhet stödjer 5 GHz eller har dualbandskapacitet.

- **Out of Range (Utanför täckningsområde):**
 - Flytta routern närmare den trådlösa klienten.
- **DHCP server has been disabled (DHCP-servern har inaktiverats):**
 1. Starta Web GUI. Gå till **General (Allmänt) > Network Map (Nätverkskarta) > Clients (Klienter)** och sök efter enheten som du vill ansluta till routern.
 2. Om du inte hittar enheten i listan **Network Map (Nätverkskarta)**, gå till **Advanced Settings (Avancerade inställningar) > LAN > DHCP Server, Basic Config (Grundläggande konfiguration)**, välj **Yes (Ja)** på **Enable the DHCP Server (Aktivera DHCP-servern)**.

LAN - DHCP Server

DHCP (Dynamic Host Configuration Protocol) is a protocol for the automatic configuration used on IP networks. The DHCP server can assign each client an IP address and informs the client of the DNS server IP and default gateway IP. ASUS Router supports up to 253 IP addresses for your local network.
[Manually Assigned IP around the DHCP list FAQ](#)

Basic Config

Enable the DHCP Server Yes No

ASUS Router's Domain Name

IP Pool Starting Address

IP Pool Ending Address

Lease time

Default Gateway

DNS and WINS Server Setting

DNS Server 1

DNS Server 2

Advertise router's IP in addition to user-specified DNS Yes No

WINS Server

Manual Assignment

Enable Manual Assignment Yes No

Manually Assigned IP around the DHCP list (Max Limit : 64)

Client Name (MAC Address)	IP Address	DNS Server (Optional)	Host Name (Optional)	Add / Delete
<input type="text"/>	<input type="text"/>	<input type="text"/>	<input type="text"/>	<input type="button" value="⊕"/>

no data in table.

Apply

- SSID har dolts. Om din enhet hittar SSID från andra routrar, men inte hittar din routers SSID, gå till **Advanced Settings (Avancerade inställningar) > Wireless (Trådlöst) > General (Allmänt)**, välj **No (Nej)** på **Hide SSID (Dölj SSID)**, och välj **Auto** på **Control Channel (Kontrollkanal)**.

Wireless - General

Set up the wireless related information below.

Enable Smart Connect	<input type="checkbox"/> OFF
Band	2.4 GHz
Network Name (SSID)	LTAO
Hide SSID	<input checked="" type="radio"/> Yes <input type="radio"/> No
Wireless Mode	Auto <input checked="" type="checkbox"/> big Protection <input type="checkbox"/> Disable 11b
802.11ax / WiFi 6 mode	Enable <small>If compatibility issue occurs when enabling 802.11ax / WiFi 6 mode, please check FAQ.</small>
WiFi Agile Multiband	Disable
Target Wake Time	Disable
Channel bandwidth	20/40 MHz
Control Channel	Auto <small>Current Control Channel: 5</small>
Extension Channel	Auto
Authentication Method	WPA2-Personal
WPA Encryption	AES
WPA Pre-Shared Key	***** Weak
Group Key Rotation Interval	3600

Apply

- Om du använder en trådlös LAN-adapter, kontrollera om den trådlösa kanalen som används överensstämmer med de tillgängliga kanalerna där du befinner dig. Om inte, justera kanalen, kanalbandbredden och det trådlösa läget.
- Om du fortfarande inte kan ansluta routern trådlöst, kan du återställa router till fabriken standardinställningar. I routers gränssnitt, klicka på **Administration > Restore/Save/Upload Setting (Återställ/Spara/Överför inställning)** och klicka på **Restore (Återställ)**.

Administration - Restore/Save/Upload Setting

This function allows you to save current settings of ASUS Router to a file, or load settings from a file.

Factory default	Restore <input type="checkbox"/> Initialize all the settings, and clear all the data log for AP Protection, Traffic Analyzer, and Web History.
Save setting	Save setting <input type="checkbox"/> Click on this checkbox if you want to share the config file for debugging. Since the original password in the config file will be removed, please do not import the file into your router. <input type="checkbox"/> Transfer ASUS DDNS name.
Restore setting	Upload

Internet är inte åtkomligt.

- Kontrollera om din router kan ansluta till din ISP:s WAN IP-adress. Det gör du genom att starta Web GUI och gå till **General (Allmänt) > Network Map (Nätverkskarta)**, och kontrollera **Internet status (Status på Internet)**.
- Om routern inte kan ansluta till din ISP:s WAN IP-adress, försök att starta om nätverket enligt beskrivning i avsnittet **Restart your network in following sequence (Starta om nätverket i följande ordning)** under **Basic Troubleshooting (Grundläggande felsökning)**.



- Enheten har blockerats via klassificeringskontrollen. Gå till **General (Allmänt) > Parental Controls (Klassificeringskontroll)** och se om enheten finns i listan. Finns enheten i listan under **Client Name (Klientnamn)**, ta bort enheten med knappen **Delete (Ta bort)** eller justera inställningarna för Time Management (Tidshantering).

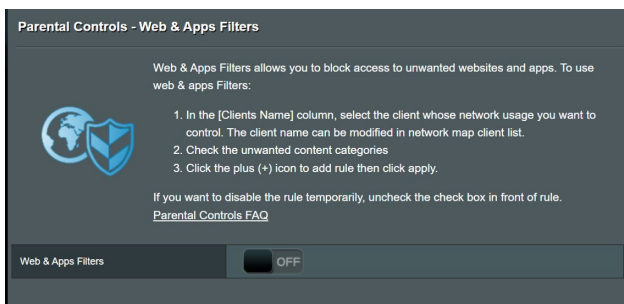

- Finns det fortfarande ingen Internetåtkomst, försök att starta om datorn och verifiera nätverkets IP-adress och gateway-adress.

Du har glömt SSID (nätverksnamn) eller nätverkslösenord.

- Installera en ny SSID och kryperingsnyckel via en kabelanslutning (Ethernet-kabel). Starta Web GUI, gå till **Network Map (Nätverkskarta)**, klicka på routerikonen, ange ett nytt SSID och kryperingsnyckel, och klicka på **Apply (Verkställ)**.
- Återställ routern till standardinställningarna. Starta Web GUI, klicka på **Administration > Restore/Save/Upload Setting (Återställ/Spara/Överför inställning)** och klicka på **Restore (Återställ)**.

Hur återställs systemet till dess standardinställning?

- Gå till **Administration > Restore/Save/Upload Setting (Återställ/Spara/Överför inställning)** och klicka på **Restore (Återställ)**.

Uppgradering av fast programvara misslyckades.

Starta räddningsläget innan återställningsverktyget för den fasta programvaran körs. Se avsnitt **4.2 Firmware Restoration (Återställning av fast programvara)** för hur man använder återställningsverktyget för den fasta programvaran.

Kan inte komma åt Web GUI

Innan du konfigurerar din trådlösa router, genomför de steg som beskrivs i detta avsnitt för din värddator och nätverksklienter.

A. Inaktivera proxyservern, om den är aktiverad.

Windows®

1. Klicka på **Start > Internet Explorer** för att starta webbläsaren.
2. Klicka på **Tools (Verktyg) > Internet options (Internetalternativ) > Connections (Anslutningar) > LAN settings (LAN-inställningar)**.

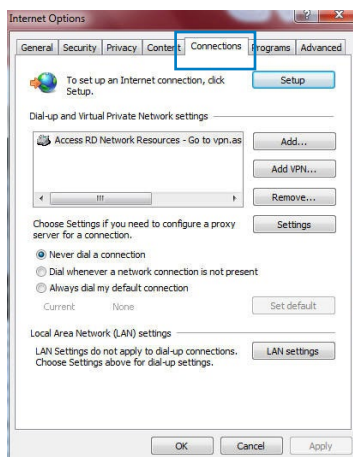

3. Från skärmen Local Area Network (LAN) Settings (Lokala LAN-inställningar), avmarkera **Use a proxy server for your LAN (Använd en proxy-server för din LAN)**.
4. Klicka på **OK** när du är klar.



MAC OS

1. Från din Safari webbläsare, klicka på **Safari > Preferences (Preferenser) > Advanced (Avancerade) > Change Settings... (Ändra inställningar...)**.
2. Avmarkera **FTP Proxy** och **Web Proxy (HTTP)** från nätverksskärmen.
3. Klicka på **Apply Now (Verkställ nu)** när du är klar.

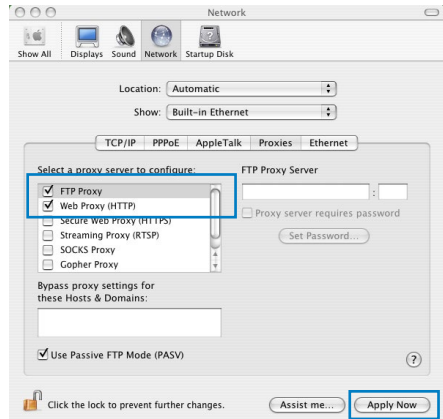

NOTERA: Se din webbläsares hjälpfunktion för detaljer om inaktivering av proxyservern.

B. Ställ in TCP/IP-inställningarna för att automatiskt erhålla en IP-adress.

Windows®

1. Klicka på **Start > Control Panel (Kontrollpanel) > Network and Sharing Center (Nätverks- och delningscenter)**, klicka därefter på nätverksanslutningen för att visa dess statusfönster.

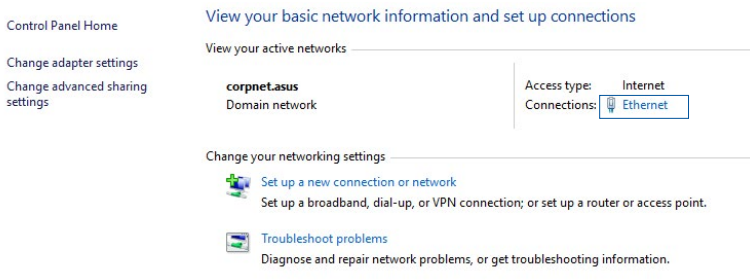

2. Klicka på **Properties** (**Egenskaper**) för att visa fönstret Ethernet-egenskaper.

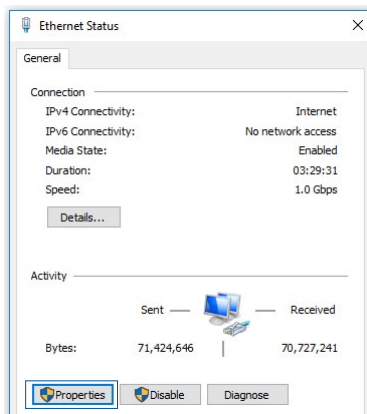

3. Välj **Internet Protocol Version 4 (TCP/IPv4)** eller **Internet Protocol Version 6 (TCP/IPv6)**, klicka sedan på **Properties (Egenskaper)**.

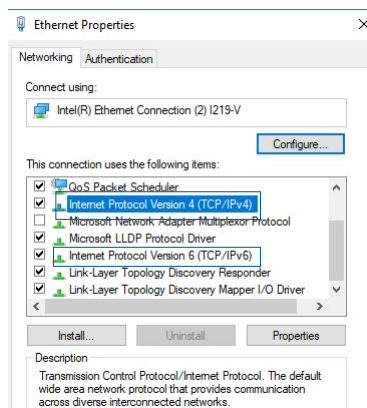

4. För att erhålla IPv4 IP-inställningarna automatiskt, markera **Obtain an IP address automatically (Erhåll en IP-adress automatiskt)**.

För att erhålla IPv6 IP-inställningarna automatiskt, markera **Obtain an IP address automatically (Erhåll en IP-adress automatiskt)**.

5. Klicka på **OK** när du är klar.

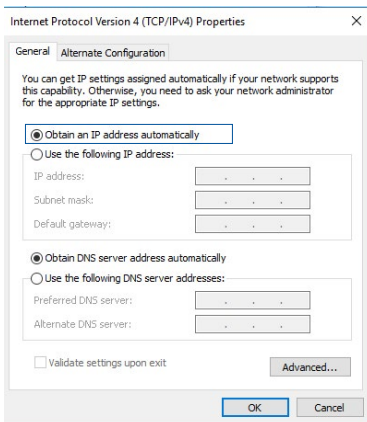

MAC OS

1. Klicka på Apple-ikonen  som är placerad överst till vänster på skärmen.
2. Klicka på **System Preferences (Systempreferenser) > Network (Nätverk) > Configure... (Konfigurera...)**.
3. Från fliken **TCP/IP** välj **Using DHCP (Använd DHCP)** i rullgardinslistan **Configure IPv4 (Konfigurera IPv4)**.

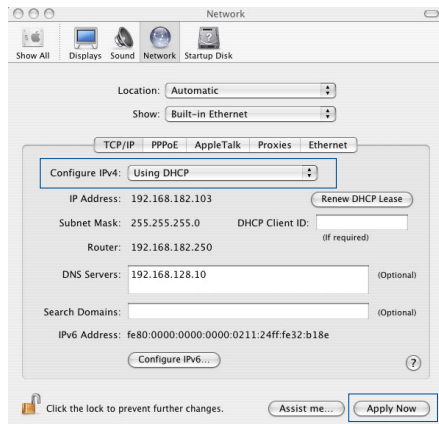

4. Klicka på **Apply Now (Verkställ nu)** när du är klar.

NOTERA: Se ditt operativsystems hjälp och supportfunktion för detaljer om konfiguration av din dators TCP/IP-inställningar.

C. Inaktivera fjärranslutningen, om den är aktiverad.

Windows®

1. Klicka på **Start > Internet Explorer** för att starta webbläsaren.
2. Klicka på **Tools (Verktyg) > Internet options (Internetalternativ) > Connections (Anslutningar)**.
3. Markera **Never dial a connection (Ring aldrig upp en fjärranslutning)**.
4. Klicka på **OK** när du är klar.

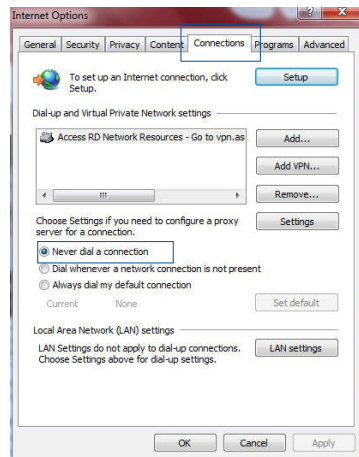

NOTERA: Se din webbläsares hjälpfunktion för detaljer om inaktivering av fjärranslutningen.

Bilagor

GNU General Public License

Licensing information

This product includes copyrighted third-party software licensed under the terms of the GNU General Public License. Please see The GNU General Public License for the exact terms and conditions of this license. All future firmware updates will also be accompanied with their respective source code. Please visit our web site for updated information. Note that we do not offer direct support for the distribution.

GNU GENERAL PUBLIC LICENSE

Version 2, June 1991

Copyright (C) 1989, 1991 Free Software Foundation, Inc.

59 Temple Place, Suite 330, Boston, MA 02111-1307 USA

Everyone is permitted to copy and distribute verbatim copies of this license document, but changing it is not allowed.

Preamble

The licenses for most software are designed to take away your freedom to share and change it. By contrast, the GNU General Public License is intended to guarantee your freedom to share and change free software--to make sure the software is free for all its users. This General Public License applies to most of the Free Software Foundation's software and to any other program whose authors commit to using it. (Some other Free Software Foundation software is covered by the GNU Library General Public License instead.) You can apply it to your programs, too.

When we speak of free software, we are referring to freedom, not price. Our General Public Licenses are designed to make sure that you have the freedom to distribute copies of free software (and charge for this service if you wish), that you receive source code or can get it if you want it, that you can change the software or use pieces of it in new free programs; and that you know you can do these things.

To protect your rights, we need to make restrictions that forbid anyone to deny you these rights or to ask you to surrender the rights. These restrictions translate to certain responsibilities for you if you distribute copies of the software, or if you modify it.

For example, if you distribute copies of such a program, whether gratis or for a fee, you must give the recipients all the rights that you have. You must make sure that they, too, receive or can get the source code. And you must show them these terms so they know their rights.

We protect your rights with two steps: (1) copyright the software, and (2) offer you this license which gives you legal permission to copy, distribute and/or modify the software.

Also, for each author's protection and ours, we want to make certain that everyone understands that there is no warranty for this free software. If the software is modified by someone else and passed on, we want its recipients to know that what they have is not the original, so that any problems introduced by others will not reflect on the original authors' reputations.

Finally, any free program is threatened constantly by software patents. We wish to avoid the danger that redistributors of a free program will individually obtain patent licenses, in effect making the program proprietary. To prevent this, we have made it clear that any patent must be licensed for everyone's free use or not licensed at all.

The precise terms and conditions for copying, distribution and modification follow.

Terms & conditions for copying, distribution, & modification

0. This License applies to any program or other work which contains a notice placed by the copyright holder saying it may be distributed under the terms of this General Public License. The "Program", below, refers to any such program or work, and a "work based on the Program" means either the Program or any derivative work under copyright law: that is to say, a work containing the Program or a portion of it, either verbatim or with modifications and/or translated into another language. (Hereinafter, translation is included without limitation in the term "modification".) Each licensee is addressed as "you".

Activities other than copying, distribution and modification are not covered by this License; they are outside its scope. The act of running the Program is not restricted, and the output from the Program is covered only if its contents constitute a work based on the Program (independent of having been made by running the Program). Whether that is true depends on what the Program does.

1. You may copy and distribute verbatim copies of the Program's source code as you receive it, in any medium, provided that you conspicuously and appropriately publish on each copy an appropriate copyright notice and disclaimer of warranty; keep intact all the notices that refer to this License and to the absence of any warranty; and give any other recipients of the Program a copy of this License along with the Program.

You may charge a fee for the physical act of transferring a copy, and you may at your option offer warranty protection in exchange for a fee.

2. You may modify your copy or copies of the Program or any portion of it, thus forming a work based on the Program, and copy and distribute such modifications or work under the terms of Section 1 above, provided that you also meet all of these conditions:
 - a) You must cause the modified files to carry prominent notices stating that you changed the files and the date of any change.
 - b) You must cause any work that you distribute or publish, that in whole or in part contains or is derived from the Program or any part thereof, to be licensed as a whole at no charge to all third parties under the terms of this License.
 - c) If the modified program normally reads commands interactively when run, you must cause it, when started running for such interactive use in the most ordinary way, to print or display an announcement including an appropriate copyright notice and a notice that there is no warranty (or else, saying that you provide a warranty) and that users may redistribute the program under these conditions, and telling the user how to view a copy of this License. (Exception: if the Program itself is interactive but does not normally print such an announcement, your work based on the Program is not required to print an announcement.)

These requirements apply to the modified work as a whole. If identifiable sections of that work are not derived from the Program, and can be reasonably considered independent and separate works in themselves, then this License, and its terms, do not apply to those sections when you distribute them as separate works. But when you distribute the same sections as part of a whole which is a work based on the Program, the distribution of the whole must be on the terms of this License, whose permissions for other licensees extend to the entire whole, and thus to each and every part regardless of who wrote it.

Thus, it is not the intent of this section to claim rights or contest your rights to work written entirely by you; rather, the intent is to exercise the right to control the distribution of derivative or collective works based on the Program.

In addition, mere aggregation of another work not based on the Program with the Program (or with a work based on the Program) on a volume of a storage or distribution medium does not bring the other work under the scope of this License.

3. You may copy and distribute the Program (or a work based on it, under Section 2) in object code or executable form under the terms of Sections 1 and 2 above provided that you also do one of the following:
 - a) Accompany it with the complete corresponding machine-readable source code, which must be distributed under the terms of Sections 1 and 2 above on a medium customarily used for software interchange; or,
 - b) Accompany it with a written offer, valid for at least three years, to give any third party, for a charge no more than your cost of physically performing source distribution, a complete machine-readable copy of the corresponding source code, to be distributed under the terms of Sections 1 and 2 above on a medium customarily used for software interchange; or,

c) Accompany it with the information you received as to the offer to distribute corresponding source code. (This alternative is allowed only for noncommercial distribution and only if you received the program in object code or executable form with such an offer, in accord with Subsection b above.)

The source code for a work means the preferred form of the work for making modifications to it. For an executable work, complete source code means all the source code for all modules it contains, plus any associated interface definition files, plus the scripts used to control compilation and installation of the executable. However, as a special exception, the source code distributed need not include anything that is normally distributed (in either source or binary form) with the major components (compiler, kernel, and so on) of the operating system on which the executable runs, unless that component itself accompanies the executable.

If distribution of executable or object code is made by offering access to copy from a designated place, then offering equivalent access to copy the source code from the same place counts as distribution of the source code, even though third parties are not compelled to copy the source along with the object code.

4. You may not copy, modify, sublicense, or distribute the Program except as expressly provided under this License. Any attempt otherwise to copy, modify, sublicense or distribute the Program is void, and will automatically terminate your rights under this License. However, parties who have received copies, or rights, from you under this License will not have their licenses terminated so long as such parties remain in full compliance.
5. You are not required to accept this License, since you have not signed it. However, nothing else grants you permission to modify or distribute the Program or its derivative works. These actions are prohibited by law if you do not accept this License.

Therefore, by modifying or distributing the Program (or any work based on the Program), you indicate your acceptance of this License to do so, and all its terms and conditions for copying, distributing or modifying the Program or works based on it.

6. Each time you redistribute the Program (or any work based on the Program), the recipient automatically receives a license from the original licensor to copy, distribute or modify the Program subject to these terms and conditions. You may not impose any further restrictions on the recipients' exercise of the rights granted herein. You are not responsible for enforcing compliance by third parties to this License.

7. If, as a consequence of a court judgment or allegation of patent infringement or for any other reason (not limited to patent issues), conditions are imposed on you (whether by court order, agreement or otherwise) that contradict the conditions of this License, they do not excuse you from the conditions of this License. If you cannot distribute so as to satisfy simultaneously your obligations under this License and any other pertinent obligations, then as a consequence you may not distribute the Program at all. For example, if a patent license would not permit royalty-free redistribution of the Program by all those who receive copies directly or indirectly through you, then the only way you could satisfy both it and this License would be to refrain entirely from distribution of the Program.

If any portion of this section is held invalid or unenforceable under any particular circumstance, the balance of the section is intended to apply and the section as a whole is intended to apply in other circumstances.

It is not the purpose of this section to induce you to infringe any patents or other property right claims or to contest validity of any such claims; this section has the sole purpose of protecting the integrity of the free software distribution system, which is implemented by public license practices. Many people have made generous contributions to the wide range of software distributed through that system in reliance

on consistent application of that system; it is up to the author/donor to decide if he or she is willing to distribute software through any other system and a licensee cannot impose that choice.

This section is intended to make thoroughly clear what is believed to be a consequence of the rest of this License.

8. If the distribution and/or use of the Program is restricted in certain countries either by patents or by copyrighted interfaces, the original copyright holder who places the Program under this License may add an explicit geographical distribution limitation excluding those countries, so that distribution is permitted only in or among countries not thus excluded. In such case, this License incorporates the limitation as if written in the body of this License.

9. The Free Software Foundation may publish revised and/or new versions of the General Public License from time to time. Such new versions will be similar in spirit to the present version, but may differ in detail to address new problems or concerns.

Each version is given a distinguishing version number. If the Program specifies a version number of this License which applies to it and “any later version”, you have the option of following the terms and conditions either of that version or of any later version published by the Free Software Foundation. If the Program does not specify a version number of this License, you may choose any version ever published by the Free Software Foundation.

10. If you wish to incorporate parts of the Program into other free programs whose distribution conditions are different, write to the author to ask for permission.

For software which is copyrighted by the Free Software Foundation, write to the Free Software Foundation; we sometimes make exceptions for this. Our decision will be guided by the two goals of preserving the free status of all derivatives of our free software and of promoting the sharing and reuse of software generally.

NO WARRANTY

- 11 BECAUSE THE PROGRAM IS LICENSED FREE OF CHARGE, THERE IS NO WARRANTY FOR THE PROGRAM, TO THE EXTENT PERMITTED BY APPLICABLE LAW. EXCEPT WHEN OTHERWISE STATED IN WRITING THE COPYRIGHT HOLDERS AND/OR OTHER PARTIES PROVIDE THE PROGRAM "AS IS" WITHOUT WARRANTY OF ANY KIND, EITHER EXPRESSED OR IMPLIED, INCLUDING, BUT NOT LIMITED TO, THE IMPLIED WARRANTIES OF MERCHANTABILITY AND FITNESS FOR A PARTICULAR PURPOSE. THE ENTIRE RISK AS TO THE QUALITY AND PERFORMANCE OF THE PROGRAM IS WITH YOU. SHOULD THE PROGRAM PROVE DEFECTIVE, YOU ASSUME THE COST OF ALL NECESSARY SERVICING, REPAIR OR CORRECTION.
- 12 IN NO EVENT UNLESS REQUIRED BY APPLICABLE LAW OR AGREED TO IN WRITING WILL ANY COPYRIGHT HOLDER, OR ANY OTHER PARTY WHO MAY MODIFY AND/OR REDISTRIBUTE THE PROGRAM AS PERMITTED ABOVE, BE LIABLE TO YOU FOR DAMAGES, INCLUDING ANY GENERAL, SPECIAL, INCIDENTAL OR CONSEQUENTIAL DAMAGES ARISING OUT OF THE USE OR INABILITY TO USE THE PROGRAM (INCLUDING BUT NOT LIMITED TO LOSS OF DATA OR DATA BEING RENDERED INACCURATE OR LOSSES SUSTAINED BY YOU OR THIRD PARTIES OR A FAILURE OF THE PROGRAM TO OPERATE WITH ANY OTHER PROGRAMS), EVEN IF SUCH HOLDER OR OTHER PARTY HAS BEEN ADVISED OF THE POSSIBILITY OF SUCH DAMAGES.

END OF TERMS AND CONDITIONS

Säkerhetsinformation

Följ alltid de grundläggande säkerhetsföreskrifterna när du använder produkten, men inte begränsat till följande:



WARNING!

- Strömsladdarna måste anslutas till uttag som har en passande jordning. Anslut utrustningen enbart till ett uttag i närheten som är lätt att komma åt.
 - Om strömförsörjningen avbryts försök inte att laga det själv. Kontakta en kvalificerad servicetekniker eller din återförsäljare.
 - ANVÄND INTE skadade strömsladdar, tillbehör eller annan kringutrustning.
 - Montera INTE utrustningen högre upp än 2 meter.
 - Använd denna produkt i en miljö med en omgivande temperatur mellan 0°C(32°F) och 40°C(104°F).
 - Läs bruksanvisningen och det angivna temperaturintervallet innan du använder produkten.
 - Var särskilt uppmärksam på den personliga säkerheten när du använder produkten på flygplatser, sjukhus, bensinstationer och professionella verkstäder.
 - Interferens med medicinteknisk utrustning: Håll minst 15 cm (6 in.) avstånd mellan implanterade medicinska produkter och ASUS-produkter för att minska risken för interferens.
 - Använd ASUS produkter under goda mottagningsförhållanden för att minimera strålningsnivån.
 - Håll enheten på avstånd från gravida kvinnor och nedre delen av buken på tonåringar.
 - Använd INTE produkten om det finns synliga defekter eller om den har blivit våt, skadad eller ändrats. Kontakta service för hjälp.
-



VARNING!

- Placera den INTE på en ojämn eller instabil arbetsyta.
 - Placera eller tappa INTE något föremål ovanpå produkten. Undvik att utsätta produkten för mekaniska stötar, som att trycka, böja, punktera eller krossa.
 - Demontera, öppna, bränn och måla INTE produkten och utsätt INTE produkten för strålning eller stoppa in några främmande föremål i den.
 - Läs märketiketten på produktens undersida, och kontrollera att strömadaptern uppfyller dessa märkdata.
 - Håll produkten på avstånd från eld och värmekällor.
 - Utsätt den INTE för eller använd i närheten av vätskor, i regn eller fukt. Använd INTE produkten under åskväder.
 - Anslut produktens PoE-utgångskretsar uteslutande till PoE-nätverk, utan att dirigera till externa anläggningar.
 - För att förhindra elektriska stötar, koppla bort elkabeln från elnätet innan systemet flyttas.
 - Använd endast tillbehör som godkänts av enhetstillverkaren för att fungera med denna modell. Användning av andra typer av tillbehör kan göra garantin ogiltig eller bryta mot lokala föreskrifter eller lagar, och kan utgöra säkerhetsrisker. Kontakta din lokala återförsäljare för att få veta vilka godkända tillbehör som finns.
 - Att använda produkten på annat sätt än som rekommenderas i de medföljande instruktionerna kan utgöra en brandrisk eller risk för personskador.
-

Service och support

Besök vår flerspråkiga webbplats på <https://www.asus.com/support/>.

