



REPUBLIC OF
GAMERS

MY15761

USER MANUAL

GT-AC2900

ROG Rapture Dual-band Gaming Router

ASUS

MY15761

Edisi Pertama V1

September 2019

Hak cipta © 2019 ASUSTeK COMPUTER INC. Hak Cipta Terpelihara.

Tiada bahagian daripada manual ini, termasuk produk dan perisian yang diterangkan di dalamnya boleh dikeluarkan semula, dipindahkan, ditranskrip, disimpan dalam sistem pengambilan, atau diterjemah ke dalam sebarang bahasa dalam sebarang bentuk atau apa-apa kaedah, kecuali dokumentasi yang disimpan oleh pembeli untuk tujuan sandaran, tanpa kebenaran tersurat bertulis ASUSTeK COMPUTER INC. ("ASUS").

Waranti atau perkhidmatan produk tidak akan dilanjutkan jika: (1) produk dibaiki, diubah suai atau diubah, melainkan pembaikan, pengubahsuaian atau perubahan itu dibenarkan secara bertulis oleh ASUS; atau (2) nombor siri produk itu rosak atau hilang.

ASUS MENYEDIAKAN MANUAL INI "SEPERTI SEBAGAIMANA ADA" TANPA SEBARANG JAMINAN DALAM SEBARANG BENTUK, SAMA ADA TERSURAT ATAU TERSIRAT, TERMASUK TETAPI TIDAK TERHAD KEPADA WARANTI YANG DIKENAKAN ATAU SYARAT KEBOLEHDAGANGAN ATAU KESESUAIAN UNTUK TUJUAN TERTENTU. ASUS, PARA PENGARAH, PEGAWAI, PEKERJA ATAU AGENNYA TIDAK AKAN BERTANGGUNGJAWAB DALAM APA-APA KEADAAN SEKALIPUN DI ATAS SEBARANG KEROSAKAN TIDAK LANGSUNG, KHUSUS, IRINGAN ATAU LANJUTAN (TERMASUK KEROSAKAN DI ATAS KERUGIAN HASIL, KERUGIAN PERNIAGAAN, KERUGIAN PENGGUNAAN ATAU DATA, GANGGUAN PERNIAGAAN DAN YANG SAMA DENGANNYA), WALAUPUN JIKA ASUS TELAH DINASIHATKAN TENTANG KEMUNGKINAN KEROSAKAN TERSEBUT YANG TIMBUL DARIPADA SEBARANG KEROSAKAN ATAU RALAT DI DALAM MANUAL ATAU PRODUK INI.

SPESIFIKASI DAN MAKLUMAT YANG TERKANDUNG DI DALAM MANUAL INI DISEDIAKAN UNTUK PEMBERITAHUAN SAHAJA DAN TERTAKLUK PADA PERUBAHAN PADA BILA-BILA MASA TANPA NOTIS DAN TIDAK BOLEH DITAFSIRKAN SEBAGAI KOMITMEN OLEH ASUS. ASUS TIDAK AKAN MENANGGUNG TANGGUNGJAWAB ATAU LIABILITI UNTUK SEBARANG RALAT ATAU KETIDAKTEPATAN YANG MUNGKIN MUNCUL DALAM MANUAL INI, TERMASUK PRODUK DAN PERISIAN YANG DIJELASKAN DI DALAMNYA.

Nama produk dan korporat yang muncul di dalam manual ini mungkin atau mungkin bukan tanda dagangan atau hak cipta berdaftar bagi syarikatnya masing-masing, dan hanya digunakan untuk pengenalanpastian atau penerangan dan untuk faedah pemilik, tanpa niat untuk melanggar.

Kandungan

1	Mengenali penghala wayarles anda	
1.1	Selamat datang!.....	7
1.2	Kandungan pakej.....	7
1.3	Memasang penghala anda.....	7
1.4	Penghala wayarles anda.....	11
1.5	Menetapkan kedudukan penghala anda.....	13
1.6	Keperluan Penyediaan.....	14
2	Bermula	
2.1	Penyediaan Penghala.....	15
	A. Sambungan berwayar.....	15
	B. Sambungan wayarles.....	16
2.2	Persediaan Internet Cepat (QIS) dengan pengesanan auto.....	18
2.3	Menyambung ke rangkaian wayarles anda.....	21
3	Mengkonfigurasi Tetapan Umum Pusat Permainan ROG	
3.1	Melog masuk ke GUI web.....	22
3.2	Papan Pemuka.....	23
3.3	Aiprotection Pro.....	27
	3.3.1 Mengkonfigurasi Aiprotection Pro.....	28
	3.3.2 Menyekat Laman Hasad.....	30
	3.3.3 IPS Dua Hala.....	31
	3.3.4 Pencegahan dan Sekatan Peranti Dijangkiti.....	32
	3.3.5 Menyediakan Kawalan Ibu Bapa.....	33
3.4	Pencepatan Permainan.....	36
	3.4.1 Pencepatan permainan tahap tiga kali ganda.....	37
	3.4.2 QoS.....	38
	3.4.3 Rangkaian Persendirian Permainan.....	40

Kandungan

3.5	Buka NAT	42
3.6	Radar Permainan	44
3.7	WiFi Radar	45
	3.7.1 Tinjauan Tapak Wi-Fi.....	46
	3.7.2 Statistik Saluran Wayarles.....	47
	3.7.3 Penyelesaian Masalah Lanjutan.....	47
3.8	VPN.....	48
	3.8.1 Gabungan VPN.....	49
3.9	Penganalisis Trafik.....	51
4	Mengkonfigurasi Tetap Lanjutan	
4.1	Menggunakan Peta Rangkaian	52
	4.1.1 Menyediakan keselamatan wayarles	53
	4.1.2 Menguruskan klien rangkaian anda	54
	4.1.3 Memantau peranti USB anda.....	55
	4.1.4 ASUS AiMesh	57
4.2	Wayarles	63
	4.2.1 Umum	63
	4.2.2 WPS	65
	4.2.3 Penghubung.....	67
	4.2.4 Penapis MAC Wayarles	69
	4.2.5 Seting RADIUS.....	70
	4.2.6 Profesional	71
4.3	Mencipta Rangkaian Tetamu anda	74
4.4	LAN.....	76
	4.4.1 IP LAN	76
	4.4.2 Pelayan DHCP	77
	4.4.3 Hala	79
	4.4.4 IPTV	80

Kandungan

4.5	WAN	81
	4.5.1 Sambungan Internet.....	81
	4.5.2 WAN Dual	84
	4.5.3 Picu Port	85
	4.5.4 Pelayan Maya/Pemajuan Port.....	87
	4.5.5 DMZ.....	90
	4.5.6 DDNS	91
	4.5.7 Masuk Lalu NAT.....	92
4.6	Menggunakan Aplikasi USB	93
	4.6.1 Menggunakan AiDisk	94
	4.6.2 Menggunakan Pusat Pelayan	96
	4.6.3 3G/4G	101
4.7	Menggunakan iCloud 2.0	102
	4.7.1 Cakera Awan	103
	4.7.2 Akses Pintar	105
	4.7.3 Segerak iCloud	106
4.8	IPv6	107
4.9	Tembok Api	108
	4.9.1 Umum	108
	4.9.2 Penapis URL.....	108
	4.9.3 Penapis kata kunci	109
	4.9.4 Penapis Perkhidmatan Rangkaian	110
4.10	Pentadbiran	112
	4.10.1 Mod Operasi.....	112
	4.10.2 Sistem.....	113
	4.10.3 Menatarkan perisian tegar.....	114
	4.10.4 Tetapan Pemulihan/Penyimpanan/Memuat Naik..	114

4.11	Log Sistem	115
4.12	Smart Connect	116
	4.12.1 Menyediakan Smart Connect	116
	4.12.2 Peraturan Smart Connect	117

5 Utiliti

5.1	Penemuan Peranti	120
5.2	Pemulihan Perisian Tegar	121
5.3	Menyediakan pelayan pencetak anda.....	122
	5.3.1 ASUS EZ Printer Sharing	122
	5.3.2 Menggunakan LPR untuk Berkongsi Pencetak.....	126
5.4	Download Master.....	131
	5.4.1 Mengkofigurasikan tetapan muat turun Bit Torrent.....	132
	5.4.2 Tetapan NZB.....	133

6 Menyelesai Masalah

6.1	Penyelesaian Masalah Asas	134
6.2	Soalan Lazim (FAQ)	136

Appendices

Notis	145
Maklumat untuk menghubungi ASUS	155

1 Mengenali penghala wayarles anda

1.1 Selamat datang!

Terima kasih kerana membeli Penghala Wayarles ROG Rapture GT-AC2900!

GT-AC2900 yang bergaya menampilkan jalur ganda dwi jalur 2.4GHz dan 5GHz untuk penstriman HD wayarles serentak yang tidak sepadan; pelayan SMB, pelayan UPnP AV, dan pelayan FTP untuk perkongsian fail 24/7; keupayaan untuk mengendalikan 300,000 sesi; dan Teknologi Rangkaian Hijau ASUS, yang menyediakan sehingga 70% penyelesaian penjimatan kuasa.

1.2 Kandungan pakej

- Penghala permainan GT-AC2900
- 3 * antena wayarles
- Penyesuai AC
- Kabel rangkaian (RJ-45)
- Kaki/lekap dinding dua tujuan
- 1 * Pemutar skru
- Panduan Mula Ringkas

NOTA:

- Jika mana-mana daripada item ini rosak atau tiada, hubungi ASUS untuk membuat pertanyaan teknikal dan sokongan Rujuk kepada senarai Talian Penting Sokongan ASUS di bahagian belakang manual pengguna ini.
 - Simpan bahan pembungkusan yang asal sekiranya anda inginkan perkhidmatan waranti pada masa hadapan seperti pembaikan atau penggantian.
-

1.3 Memasang penghala anda

Dengan dirian dwitujuan, GT-AC2900 memberikan keflexibelan untuk anda memilih sama ada membiarkannya berdiri di atas meja atau gantung pada dinding.

Untuk Dirian:

Letakkan dirian dwitujuan di bawah penghala, sejajarkan bonjolan ke gerongga dan kemudian, ketatkan skru.

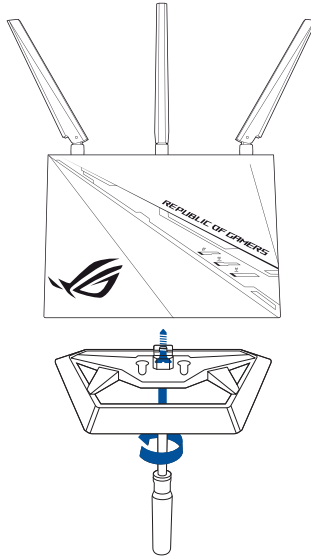

Untuk Gantung:

1. Letakkan dirian dwitujuan di belakang penghala dan kemudian, sejajarkan bonjolan ke gerongga.

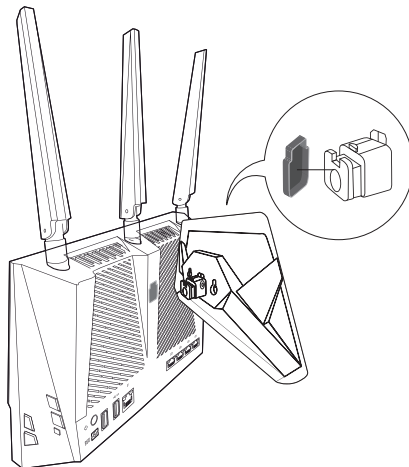

2. Tolak dirian ke atas sehingga mendengar bunyi klik sedikit.

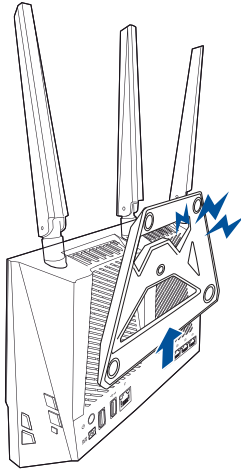

3. Ketatkan skru.

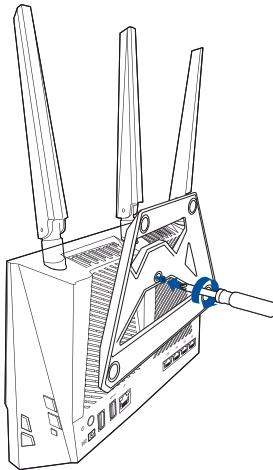

4. Gantungkan penghala pada dinding menggunakan cangkuk dan skru.

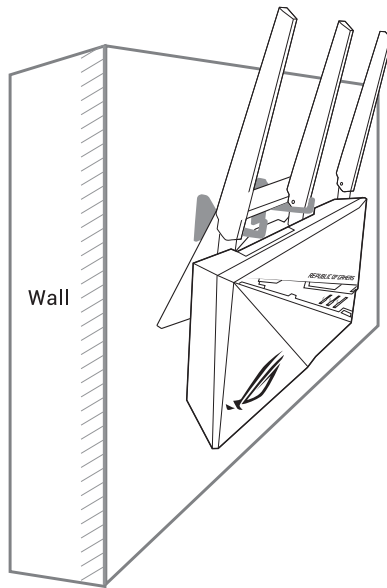

NOTA: Pastikan bahawa setiap cangkuk pasti boleh menahan sekurang-kurangnya 2 kg dan diketatkan dengan skru untuk menghalang pencetak daripada terjatuh. Cangkuk tidak disertakan dalam bungkusan.

1.4 Penghala wayarles anda

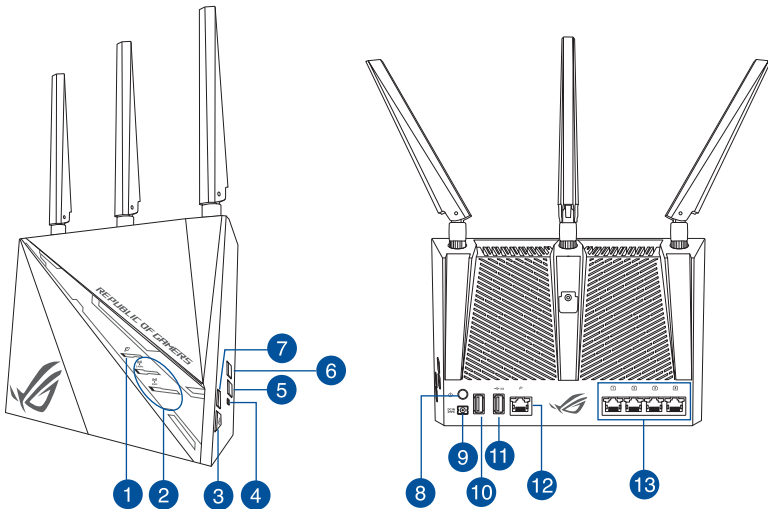

-
- 1 WAN (Internet) LED**
Mati: Tiada IP atau sambungan fizikal.
Hidup: Has physical connection to a wide area network (WAN).
-
- 2 LED 2.4GHz / 5GHz**
Mati: Tiada isyarat 2.4GHz / 5GHz.
Hidup: Sistem wayarles sudah sedia.
-
- 3 ROG Kekunci Galakan**
Tekan butang ini untuk mengubah kesan pencahayaan Aura atau hidupkan/ matikan Permainan Rangsangan, saluran DFS dan QoS GeForce Now.
-
- 4 Butang tetapkan semula**
Butang ini menetapkan semula atau menyimpan sistem ke tetapan lalai kilang.
-
- 5 Butang Hidup/Mati WI-FI**
Tekan butang ini untuk menghidupkan / mematikan sambungan Wi-Fi
-
- 6 Butang WPS**
Butang ini melancarkan Wizard WPS.
-
- 7 Butang Hidup/Mati LED**
Tekan butang ini untuk menghidupkan/mematikan pencahayaan Aura.
-

-
- 8 **Butang kuasa**
Tekan butang ini menghidupkan atau mematikan sistem.

 - 9 **Port Kuasa (DC-IN)**
Masukkan adapter AC yang diletakkan bersama ke dalam port ini dan sambung penghala anda ke sumber kuasa.

 - 10 **Port USB 2.0**
Masukkan peranti serasi USB 2.0 seperti cakera keras atau pemacu kila USB ke dalam port ini.

 - 11 **Port USB 3.0**
Masukkan peranti USB 3.0 seperti cakera keras atau pemacu kila USB ke dalam port ini.

 - 12 **Port WAN (Internet)**
Sambung kabel rangkaian ke dalam port ini untuk membentuk sambungan WAN.

 - 13 **Port LAN**
Sambung kabel rangkaian ke dalam port ini untuk membentuk sambungan LAN.
-

NOTA:

- Hanya guna adapter yang disertakan bersama pakej anda. Menggunakan adapter lain boleh merosakkan peranti.
- Letakkan penghala dalam bangunan pada suhu bilik. Penggunaan luar bangunan dan haba tambahan dalam persekitaran boleh menyebabkan bahaya.
- **Spesifikasi:**

Adapter Kuasa DC	Output DC: +19V dengan arus maksimum 1.75A;		
Suhu Pengendalian	0~40°C	Penyimpanan	0~70°C
Kelembapan Operasi	50~90%	Penyimpanan	20~90%

1.5 Menetapkan kedudukan penghala anda

Untuk mendapatkan prestasi rangkaian wayarles yang terbaik daripada penghala wayarles anda, ikuti saranan di bawah:

- Letakkan penghala wayarles di tengah-tengah rangkaian anda untuk liputan wayarles yang maksimum.
- Pastikan peranti berada jauh dari sekatan logam dan jauh dari cahaya matahari langsung.
- Pastikan peranti berada jauh dari peranti Wi-Fi 802.11g atau 20MHz sahaja, persisian komputer 2.4GHz, peranti Bluetooth, telefon tanpa kord, pengubah, motor tugas berat, lampu pendarfluor, ketuhar gelombang mikro, peti sejuk, dan peralatan industri lain untuk menghalang gangguan atau kehilangan isyarat.
- Always update to the latest firmware. Visit the ASUS website at <http://www.asus.com> to get the latest firmware updates.
- Letakkan penghala wayarles secara mendatar.

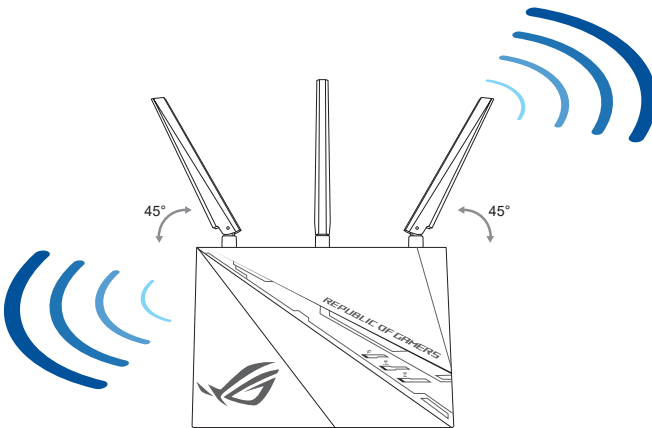

1.6 Keperluan Penyediaan

Untuk menyediakan rangkaian anda, anda perlukan satu atau dua komputer yang memenuhi keperluan sistem yang berikut:

- Port Ethernet RJ-45 (LAN)(10Base-T/100Base-TX/1000Base-TX)
- Keupayaan wayarles IEEE 802.11a/b/g/n/ac/ax
- Perkhidmatan TCP/IP yang terpasang
- Penyemak imbas Web seperti Microsoft Internet Explorer, Firefox, Safari, atau Google Chrome

NOTA:

- Jika komputer tidak mempunyai keupayaan wayarles terbina dalam, pasang penyusuai IEEE 802.11a/b/g/n/ac/ax WLAN pada komputer anda untuk menyambung kepada rangkaian.
 - Dengan teknologi dwi jalur, penghala wayarles anda menyokong isyarat wayarles 2.4GHz dan 5GHz secara serentak. Ini membenarkan anda untuk melakukan aktiviti berkaitan Internet seperti melayari Interet atau membaca/menulis mesej e-mel menggunakan jalur 2.4GHz sementara secara serentak strim fail audio/video berdefinisi tinggi seperti filam atau muzik menggunakan jalur 5GHz.
 - Beberapa peranti IEEE 802.11n yang anda ingin sambung ke rangkaian anda mungkin menyokong atau tidak menyokong jalur 5GHz. Rujuk manual peranti untuk spesifikasi.
 - Kabel Ethernet RJ-45 yang digunakan untuk menyambungkan peranti rangkaian tidak boleh melebihi 100 meter.
-

2 Bermula

2.1 Penyediaan Penghala

PENTING!

- Gunakan sambungan berwayar semasa menyediakan penghala wayarles anda untuk mengelakkan isu penyediaan wayarles yang mungkin berlaku.
- Sebelum menyediakan penghala wayarles ASUS anda, lakukan yang berikut:
- Jika anda sedang menggantikan penghala yang sedia ada, tanggalkannya daripada rangkaian anda.
- Putuskan sambungan kabel/wayar dari modem anda yang sedia ada. Jika modem anda mempunyai bateri sandaran, tanggalkannya juga.
- But semua komputer anda (disarankan).

A. Sambungan berwayar

NOTA: Penghala wayarles anda menyokong kedua-dua kabel tembus lalu atau silang atas semasa menyediakan sambungan berwayar.

Untuk menyediakan rangkaian menggunakan sambungan berwayar:

1. Pasang masuk penghala anda ke sumber kuasa dan hidupkan kuasanya. Sambungkan kabel rangkaian dari komputer anda ke port LAN pada penghala anda.

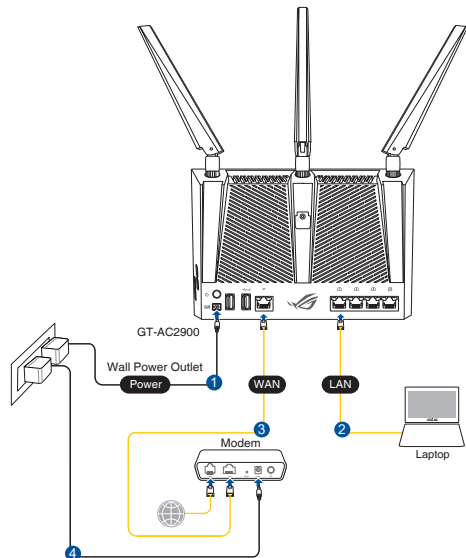

2. GUI web dilancarkan secara automatik apabila anda membuka pelayar web. Jika ia tidak melakukan pelancaran auto, masuki <http://router.asus.com>.
3. Sediakan kata laluan untuk penghalang anda bagi menghalang akses yang tidak dibenarkan.

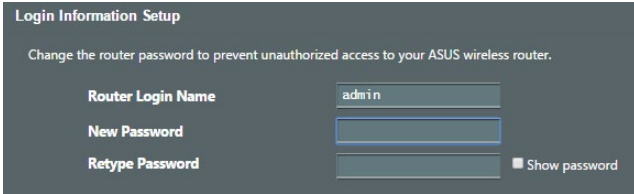

B. Sambungan wayarles

Untuk menyediakan rangkaian menggunakan sambungan berwayar:

1. Pasang masuk penghalang anda ke sumber kuasa dan hidupkan kuasanya.

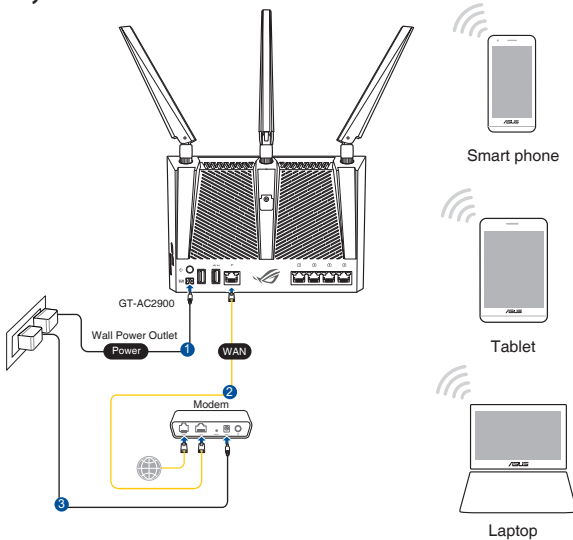

2. Sambung ke nama rangkaian (SSID) yang ditunjukkan pada label produk di bahagian belakang penghalang. Untuk keselamatan rangkaian yang lebih baik, ubah ke SSID unik dan berikan kata laluan.



SSID Lalai: ASUS_XX

* **XX** merujuk pada dua digit terakhir alamat MAC. Anda boleh menemuinya pada label di belakang penghala anda.

3. GUI web dilancarkan secara automatik apabila anda membuka pelayar web. Jika ia tidak melakukan pelancaran auto, masuki <http://router.asus.com>.
4. Sediakan kata laluan untuk penghala anda bagi menghalang akses yang tidak dibenarkan.

NOTA:

- Untuk mendapatkan butiran mengenai menyambung kepada rangkaian wayarles, rujuk manual pengguna penyesuai WLAN.
 - Untuk menyediakan tetapan keselamatan untuk rangkaian anda, rujuk seksyen **Menyediakan keselamatan wayarles**.
-

A screenshot of the 'Login Information Setup' web page for an ASUS wireless router. The page has a dark grey background with white text. At the top, it says 'Login Information Setup'. Below that, a message reads: 'Change the router password to prevent unauthorized access to your ASUS wireless router.' There are three input fields: 'Router Login Name' with the value 'admin', 'New Password', and 'Retype Password'. To the right of the 'Retype Password' field is a checkbox labeled 'Show password'.

2.2 Persediaan Internet Cepat (QIS) dengan pengesanan auto

Ciri Persediaan Internet Cepat (QIS) membimbing anda untuk menyediakan sambungan Internet anda dengan cepat.

NOTA: Semasa menetapkan sambungan Internet buat pertama kali, tekan butang Tetap semula pada penghala wayarles anda untuk menetakannya ke tetapan lalai kilang.

Untuk menggunakan QIS dengan pengesanan cepat:

1. Lancarkan penyemak imbas web. Anda akan dihalakan semula ke Wizard Penyediaan ASUS (Penyediaan Internet Pantas). Jika tidak, masukkan <http://router.asus.com> secara manual.

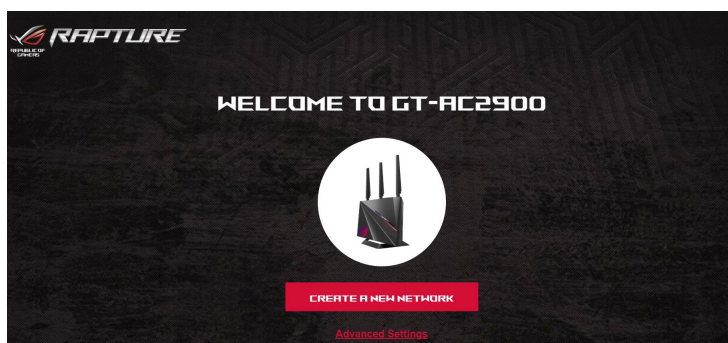

2. Penghala wayarles secara automatik mengesan jika jenis sambungan ISP anda adalah **Dynamic IP (IP Dinamik)**, **PPPoE**, **PPTP**, dan **L2TP**. Masukkan maklumat yang diperlukan untuk jenis sambungan ISP anda.

PENTING! Dapatkan maklumat yang diperlukan dari ISP anda mengenai jenis sambungan Internet.

NOTA:

- Auto-pengesanan jenis sambungan ISP anda berlaku apabila anda mengkonfigurasi penghala wayarles buat kali pertama atau apabila penghala wayarles anda ditetapkan kepada tetapan lalainya.
 - Jika QIS gagal untuk mengesan jenis sambungan Internet anda, klik **Skip to manual setting** dan konfigurasi tetapan sambungan anda secara manual.
-

3. Berikan nama rangkaian (SSID) dan kunci keselamatan untuk sambungan wayarles 2.4GHz dan 5 GHz anda. Klik **Apply (Guna)** setelah selesai.

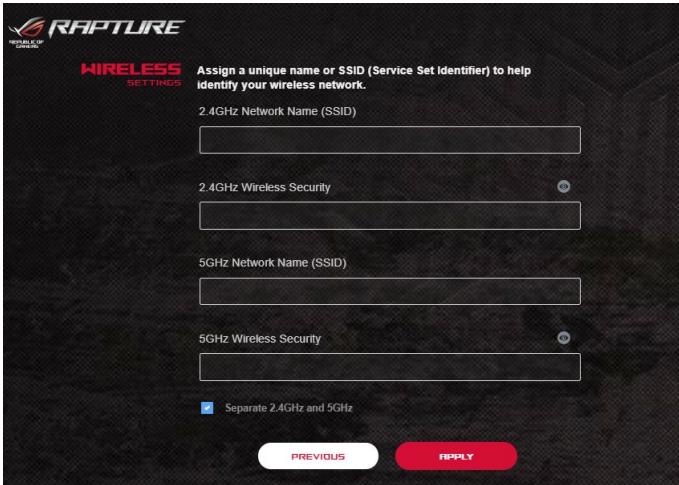

4. Pilih fungsi kunci Rangsangan yang diutamakan.
- **Kocok Aura:** Membolehkan anda mengubah kesan pencahayaan Aura anda dengan menekan Kunci Rangsangan.
 - **Saluran DFS hidup/mati:** Menggunakan saluran 5GHz tambahan menyediakan lebar jalur yang lebih besar dengan kurang gangguan.
 - **GeForce NOW hidup/mati:** Mengutamakan peranti permainan GeForce Now.
 - **Rangsangan Permainan dayakan/nyahdayakan:** Mengutamakan paket permainan.

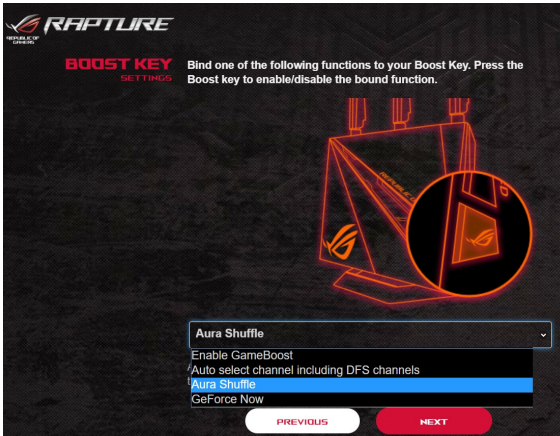

5. Pada halaman **Login Information Setup (Penyediaan Maklumat Log Masuk)**, ubah kata laluan log masuk penghala untuk menghalang akses tanpa kebenaran ke penghala wayarles anda.

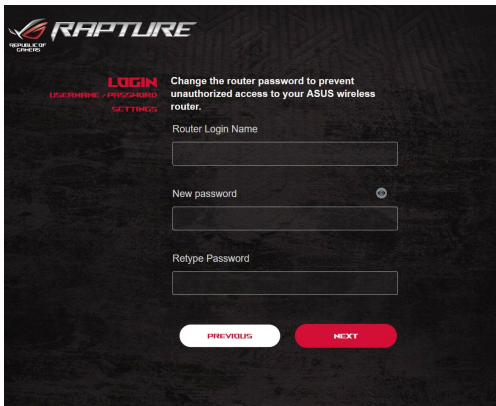



NOTA: Nama pengguna dan kata laluan log masuk adalah berbeza daripada nama rangkaian (SSID) 2.4GHz/5GHz dan kunci keselamatan. Nama pengguna dan kata laluan log masuk penghala wayarles membolehkan anda untuk log masuk ke GUI Web penghala wayarles anda untuk mengkonfigurasi tetapan penghala wayarles. Nama rangkaian (SSID) 2.4GHz/5GHz dan kunci keselamatan membolehkan peranti Wi-Fi log masuk dan bersambung ke rangkaian 2.4GHz/5GHz.

2.3 Menyambung ke rangkaian wayarles anda

Selepas menyediakan penghala wayarles anda melalui QIS, anda boleh menyambungkan komputer anda atau peranti pintar lain ke rangkaian wayarles anda.

Untuk menyambung kepada rangkaian anda:

1. Pada komputer anda, klik ikon rangkaian  dalam kawasan pemberitahuan untuk memaparkan rangkaian wayarles tersedia.
2. Pilih rangkaian wayarles yang anda ingin bersambung dengan, kemudian klik **Connect (Sambung)**.
3. Anda mungkin perlu memasukkan kunci keselamatan rangkaian untuk rangkaian wayarles yang selamat, kemudian klik **OK**.
4. Tunggu sementara komputer anda berjaya membentuk sambungan ke rangkaian wayarles. Status sambungan dipaparkan dan ikon rangkaian memaparkan status  yang telah bersambung.

NOTA:

- Rujuk bab seterusnya untuk butiran lanjut mengenai mengkonfigurasi tetapan rangkaian wayarles anda.
 - Rujuk manual pengguna peranti anda untuk butiran lanjut mengenai menyambungkannya ke rangkaian wayarles anda.
-

3 Mengkonfigurasi Tetapan Umum Pusat Permainan ROG

3.1 Melog masuk ke GUI web

Penghala Wayarles ROG anda menggunakan antara muka pengguna berasaskan web - Pusat Permainan ROG, yang memberikan anda kawalan rangkaian sepenuhnya, dengan maklumat yang perlu diketahui seperti status peranti yang bersambung dan nilai ping permainan-pelayan seluruh dunia dan akses segera ke semua ciri permainan yang menakjubkan.

NOTA: Ciri mungkin berbeza dengan versi perisian tegar berbeza.

Untuk log masuk ke GUI web:

1. Di penyemak imbas web anda, masukkan alamat IP lalai penghala wayarles secara manual: <http://router.asus.com>.
2. Pada halaman log masuk, masukkan nama pengguna lalai (**admin**) dan kata laluan yang telah anda tetapkan dalam **2.2 Penyediaan Internet Pantas (QIS) dengan Pengesanan Auto**.

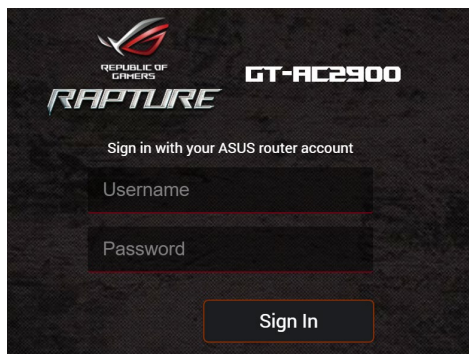

3. Anda sekarang boleh menggunakan GUI Web untuk mengkonfigurasi pelbagai tetapan Penghala Wayarles ASUS anda.

NOTA: Jika anda melog masuk ke dalam GUI Web buat pertama kali, anda akan diarahkan ke halaman Penyediaan Internet Pantas (QIS) secara automatik.

3.2 Papan Pemuka

Papan Pemuka membolehkan anda memantau trafik masa nyata untuk persekitaran perangkaian anda dan menganalisis ping rangkaian masa nyata dan sisihan ping.

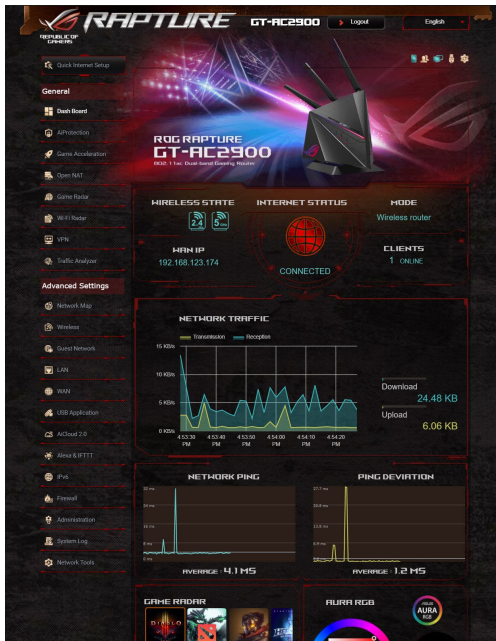

Ping rangkaian merujuk pada pengalaman permainan dalam talian. Ping yang lebih tinggi bermaksud kependaman yang lebih tinggi untuk permainan masa nyata. Untuk kebanyakan permainan dalam talian, ping rangkaian kurang daripada 99 ms dianggap kualiti bagus. Jika ping rangkaian yang kurang daripada 150 ms, kualiti adalah boleh diterima. Secara amnya, jika ping rangkaian lebih daripada 150 ms, ia sukar untuk bermain permainan dengan lancar.

Sisihan ping juga amat berkaitan dengan pengalaman permainan dalam talian. Dengan sisihan ping yang lebih tinggi, ia berkemungkinan jauh lebih mudah menyebabkan togol apabila bermain permainan dalam talian. Tiada garis asas untuk sisihan ping. Walau bagaimanapun, sisihan ping yang lebih rendah adalah lebih baik.

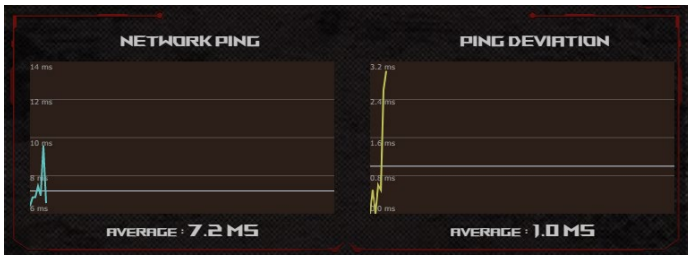

- **Radar Permainan:** Radar Permainan daripada Papan Pemuka boleh memberi anda gambaran pantas tentang masa ping untuk pelayan permainan tertentu.

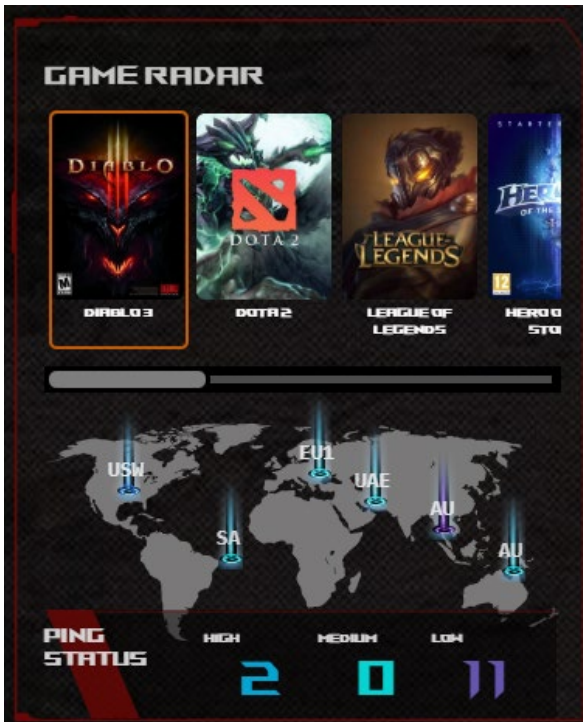

- **RGB Aura:** Membolehkan pengguna menentukan atau menghidupkan/mematikan RGB Aura daripada Papan Pemuka. Anda boleh menyediakan sebarang warna dan memilih satu daripada 11 corak pencahayaan.



- **Pencetus Peristiwa**

Apabila memilih mod cahaya Pencetus Peristiwa, sistem akan mengesan peristiwa berikut dan mencetuskan LED untuk menunjukkan kesan pencahayaan yang berbeza sebagai pemberitahuan.

- **Rangsangan Permainan**

Apabila menghidupkan Rangsangan Permainan, LED menunjukkan Denyar berwarna Merah. Untuk mengetahui lebih lanjut tentang Rangsangan Permainan, **lihat 3.4 Pencepatan Permainan.**

- **Meter Trafik**

LED pelangi menunjukkan lalu lintas masa nyata anda dan mengubah gabungan warnanya menurut kelajuan Internet anda.

- **Log Masuk Gagal**

Apabila gagal mengelog masuk ASUSWRT, anda akan melihat Komet berwarna Merah pada bar LED.

- **Sekatan Serangan**

Apabila sistem berjaya menyekat serangan yang berpotensi, LED menunjukkan Komet berwarna Merah.

NOTA: Sebaik sahaja memilih mod Pencetus Peristiwa, sistem akan menunjukkan kesan pencahayaan yang berbeza berdasarkan peristiwa yang dikesan. Anda tidak boleh mengawal kesan pencahayaan apabila memilih fungsi ini.

- **Kekunci Galakan:** Penghala permainan ROG Rapture menyokong butang Kunci Rangsangan pada produk fizikal dan membolehkan pengguna menentukan fungsi Kunci Rangsangan daripada Papan Pemuka.

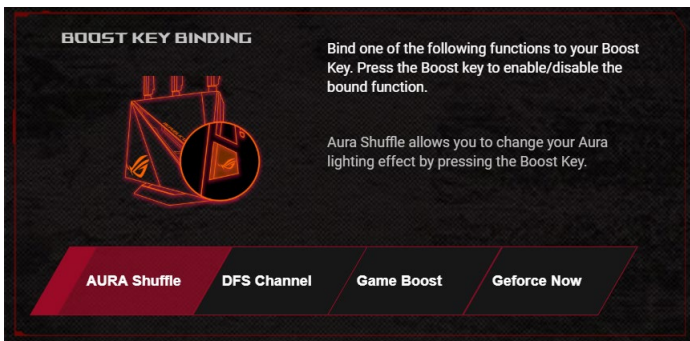

- **Kocok Aura:** Membolehkan anda mengubah kesan pencahayaan Aura anda dengan menekan Kunci Rangsangan.
- **Saluran DFS hidup/mati:** Menggunakan saluran 5GHz tambahan menyediakan lebar jalur yang lebih besar dengan kurang gangguan.
- **GeForce NOW hidup/mati:** Mengutamakan peranti permainan GeForce Now.
- **Rangsangan Permainan dayakan/nyahdayakan:** Mengutamakan paket permainan.

3.3 Aiprotection Pro

Aiprotection Pro menyediakan pemantauan masa nyata yang mengesan perisian hasad, perisian pengintip dan akses tidak dikehendaki. Ia juga menapis laman web dan aplikasi yang tidak dikehendaki serta membolehkan anda menjadualkan masa supaya peranti yang bersambung dapat mengakses Internet.

AiProtection

AiProtection with Trend Micro provides real-time network monitoring to detect malware, viruses, and intrusions before they can reach your PC or device. Parental Controls let you schedule times that a connected device is able to access the Internet. You can also restrict unwanted websites and apps.

 **Network Protection**

- Router Security Assessment
- Malicious Sites Blocking
- Vulnerability Protection
- Infected Device Prevention and Blocking

 **Parental Controls**

- Time Scheduling
- Web & Apps Filters

3.3.1 Mengkonfigurasi Aiprotection Pro

Aiprotection Pro menghalang rangkaian daripada mengeksploitasi dan menjamin keselamatan rangkaian anda daripada akses yang tidak dikehendaki.

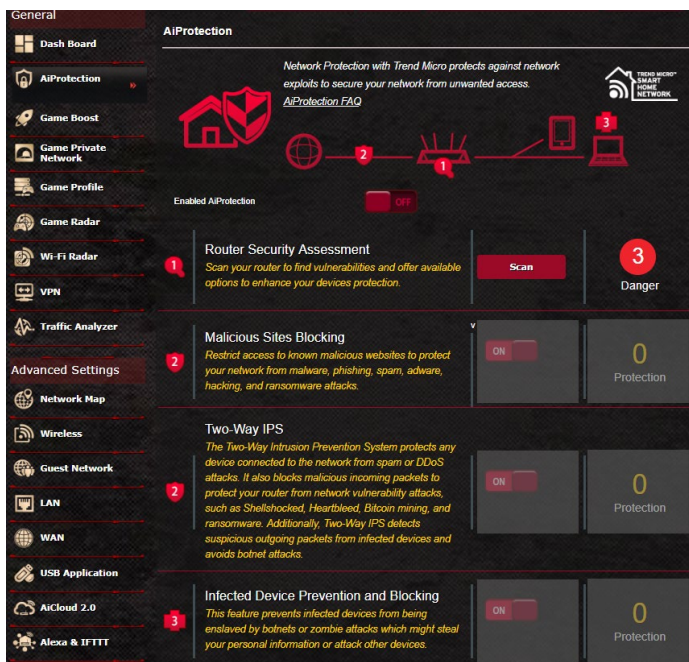

Untuk Mengkonfigurasi Aiprotection Pro:

1. Dari panel navigasi, pergi ke **General (Am) > Aiprotection Pro**.
2. Dari halaman utama Aiprotection Pro, klik **Network Protection (Perlindungan Rangkaian)**.
3. Dari tab Network Protection (Perlindungan Rangkaian), klik **Scan (Imbas)**.

Hasil carian dipaparkan pada halaman **Router Security Assessment (Penilaian Keselamatan Penghala)**.



PENTING! Item yang bertanda dengan **Yes (Ya)** pada halaman **Router Security Assessment (Penilaian Keselamatan Penghala)** dianggap selamat.

4. (Pilihan) Dari halaman **Router Security Assessment (Penilaian Keselamatan Penghala)**, konfigurasi secara manual item yang ditandakan sebagai **No (Tidak)**, **Weak (Lemah)** atau **Very Weak (Sangat Lemah)**. Untuk melakukan ini:
 - a. Klik item untuk pergi ke halaman tetapan item.
 - b. Dari halaman tetapan keselamatan item, konfigurasi dan buat perubahan yang perlu, kemudian klik **Apply (Guna)** apabila selesai.
 - c. Kembali ke halaman **Router Security Assessment (Penilaian Keselamatan Penghala)** dan klik **Close (Tutup)** untuk keluar halaman.
5. Klik **OK** pada mesej pengesahan.

3.3.2 Menyekat Laman Hasad

Ciri ini menghalang akses ke laman web hasad dalam pangkalan data awan untuk perlindungan terkini setiap masa.

NOTA: Fungsi ini didayakan secara automatik jika anda menjalankan Router Weakness Scan (Imbasan Kelemahan Penghala).

Untuk mendayakan Sekatan Laman Hasad:

1. Dari panel navigasi, pergi ke **General (Am) > Aiprotection Pro**.
2. Dari halaman utama Aiprotection Pro, klik **Network Protection (Perlindungan Rangkaian)**.
3. Dari anak tetingkap Malicious Sites Blocking (Sekatan Laman Hasad), klik **ON (HIDUP)**.

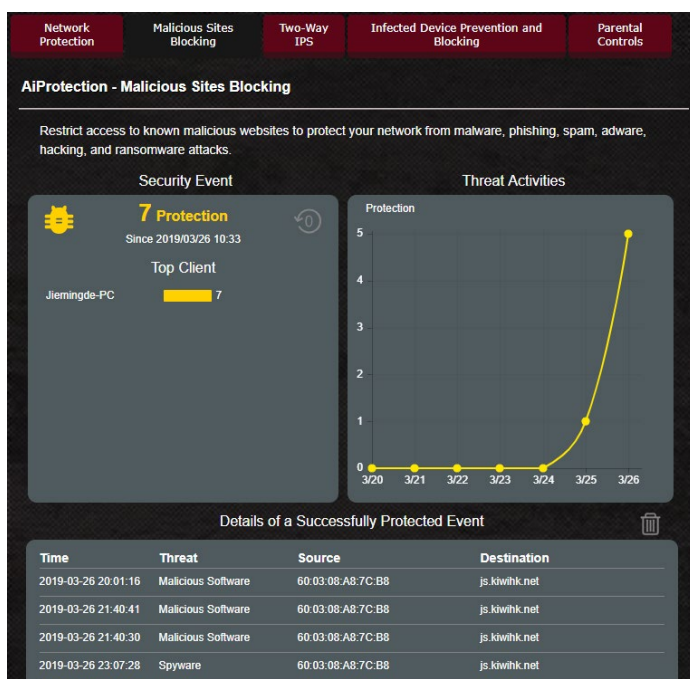

3.3.3 IPS Dua Hala

Ciri ini menyelesaikan eksploitasi biasa dalam konfigurasi penghala.

NOTA: Fungsi ini didayakan secara otomatis jika anda menjalankan Router Weakness Scan (Imbasan Kelemahan Penghala).

Untuk mendayakan IPS Dua Hala:

1. Dari panel navigasi, pergi ke **General (Am) > Aiprotection Pro**.
2. Dari halaman utama Aiprotection Pro, klik **Network Protection (Perlindungan Rangkaian)**.
3. Dari anak tetingkap IPS Dua Hala, klik **ON (HIDUP)**.

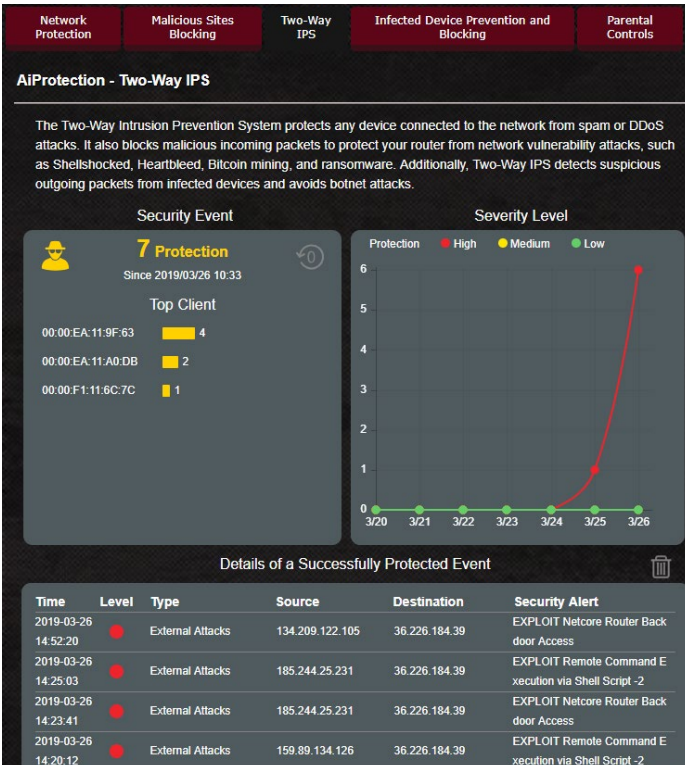

3.3.4 Pencegahan dan Sekatan Peranti Dijangkiti

Ciri ini menghalang peranti dijangkiti daripada menyampaikan maklumat peribadi atau status dijangkiti kepada pihak luaran.

NOTA: Fungsi ini didayakan secara automatik jika anda menjalankan Router Weakness Scan (Imbasan Kelemahan Penghala).

Untuk mendayakan pencegahan dan sekatan peranti dijangkiti:

1. Dari panel navigasi, pergi ke **General (Am) > Aiprotection Pro**.
2. Dari halaman utama Aiprotection Pro, klik **Network Protection (Perlindungan Rangkaian)**.
3. Dari anak tetingkap Infected Device Prevention and Blocking (Pencegahan dan Sekatan Peranti Dijangkiti), klik **ON (HIDUP)**.

Untuk mengkonfigurasi Keutamaan Peringatan:

1. Dari anak tetingkap Infected Device Prevention and Blocking (Pencegahan dan Sekatan Peranti Dijangkiti), klik **Alert Preference (Keutamaan Peringatan)**.
2. Pilih atau masukkan pembekal e-mel, akaun e-mel dan kata laluan, kemudian klik **Apply (Guna)**.

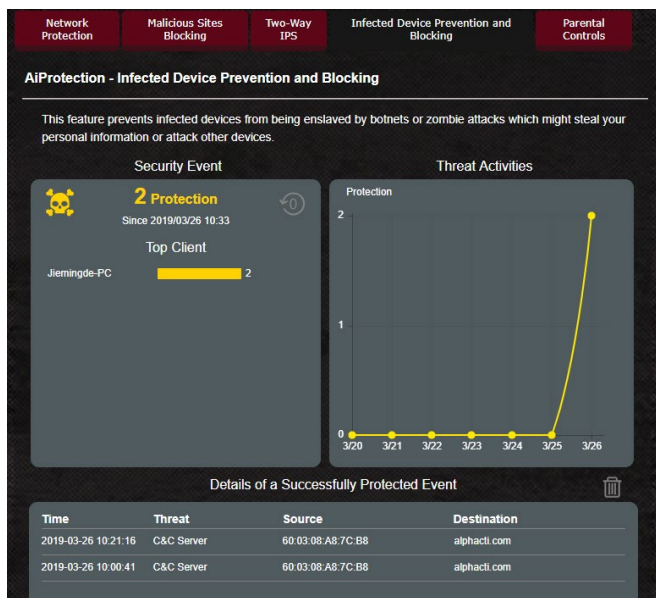

3.3.5 Menyediakan Kawalan Ibu Bapa

Kawalan Ibu Bapa membolehkan anda mengawal masa akses Internet atau menetapkan had masa untuk penggunaan rangkaian klien.

Untuk mendayakan Kawalan Ibu Bapa:

1. Dari panel navigasi, pergi ke **General (Am) > Aiprotection Pro**.
2. Dari halaman utama Aiprotection Pro, klik **Parental Controls (Kawalan Ibu Bapa)**.

Network Protection **Malicious Sites Blocking** **Two-Way IPS** **Infected Device Prevention and Blocking** **Parental Controls**

AIProtection - Web & Apps Filters **Web & Apps Filters** **Time Scheduling**

Web & Apps Filters allows you to block access to unwanted websites and apps. To use web & apps Filters:

1. In the [Clients Name] column, select the client whose network usage you want to control. The client name can be modified in network map client list.
2. Check the unwanted content categories
3. Click the plus (+) icon to add rule then click apply.

If you want to disable the rule temporarily, uncheck the check box in front of rule.
[Parental Controls FAQ](#)

Web & Apps Filters **ON**

Client List (Max Limit : 16)

Client Name (MAC Address)	Content Category	Add / Delete
<input checked="" type="checkbox"/> ex : 18:31:8F:89:26:E0	<input type="checkbox"/> Adult Block adult/mature content to prevent children from visiting sites that contain material of a sexual, violent, and illegal nature.	
	<input type="checkbox"/> Instant Message and Communication Block instant communication software and messaging apps to prevent children from becoming addicted to social networking sites.	
	<input type="checkbox"/> P2P and File Transfer By blocking P2P and File Transferring you can make sure your network has a better quality of data transmission.	
	<input type="checkbox"/> Streaming and Entertainment By blocking streaming and entertainment services you can limit the time your children spend online.	

Penapis Web & Aplikasi

Penapis Web & Aplikasi ialah ciri Kawalan Ibu Bapa yang membolehkan anda menyekat akses ke laman web atau aplikasi yang tidak dikehendaki.

Untuk mengkonfigurasi Penapis Web & Aplikasi:

1. Dari panel navigasi, pergi ke **General (Am) > Aiprotection Pro**.
2. Dari halaman utama Aiprotection Pro, klik ikon **Parental Controls (Kawalan Ibu Bapa)** untuk pergi ke tab Kawalan Ibu Bapa.
3. Dari anak tetingkap **Web & Apps Filters (Penapis Web & Aplikasi)**, klik **ON (HIDUP)**.
4. Apabila gesaan mesej Perjanjian Lesen Pengguna Akhir (EULA) muncul, klik **I agree (Saya setuju)** untuk teruskan.
5. Dari lajur **Client List (Senarai Klien)**, pilih atau masukkan nama klien daripada kotak senarai jantai bawah.
6. Dari lajur **Content Category (Kategori Kandungan)**, pilih penapis daripada empat kategori utama: **Dewasa, Mesej Segera dan Komunikasi, P2P dan Pemindahan Fail dan Penstriman dan Hiburan**.
7. Klik  to add the client's profile.
8. Klik **Apply (Guna)** untuk menyimpan tetapan.

Penjadualan Waktu

Penjadualan Waktu membolehkan anda menetapkan had masa untuk penggunaan rangkaian klien.

NOTA: Pastikan bahawa waktu sistem anda disegerakkan dengan pelayan NTP.

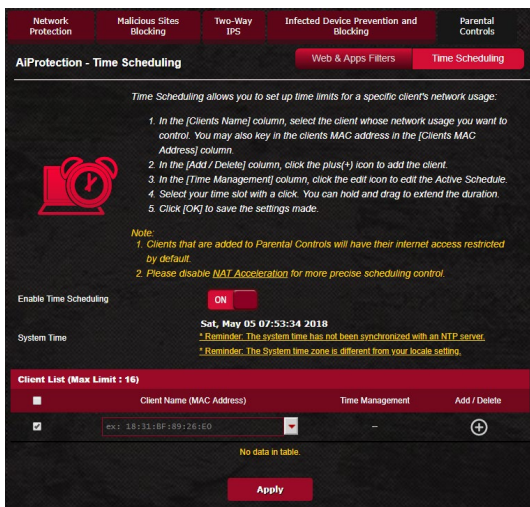

Untuk mengkonfigurasi Penjadualan Waktu:

1. Dari panel navigasi, pergi ke **General (Am) > Aiprotection Pro > Parental Controls (Kawalan Ibu Bapa) > Time Scheduling (Penjadualan Waktu)**.
2. Dari anak tetingkap **Enable Time Scheduling (Dayakan Penjadualan Waktu)**, klik **ON (HIDUP)**.
3. Dari lajur **Clients Name (Nama Klien)**, pilih atau masukkan nama klien daripada kotak senarai jantai bawah.

NOTA: Anda boleh juga memasukkan alamat MAC klien dalam lajur Alamat MAC Klien. Pastikan bahawa nama klien tidak mengandungi aksara khas atau ruang kerana ini boleh menyebabkan penghalang berfungsi secara tidak normal.

4. Klik **+** to add the client's profile.
5. Klik **Apply (Guna)** untuk menyimpan tetapan.

3.4 Peningkatan Permainan

Game Acceleration QoS WiFi

General

- Dash Board
- AIProtection
- Game Acceleration**
- Open NAT
- Game Radar
- Wi-Fi Radar
- VPN
- Traffic Analyzer

Advanced Settings

- Network Map
- Wireless
- Guest Network
- LAN
- WAN
- USB Application
- AICloud 2.0
- Alexa & IFTTT
- IPv6
- Firewall
- Administration
- System Log

Triple-level game acceleration

Accelerate game traffic every step of the way from your device to the game server, ensuring the best connection and performance.

- LEVEL 1 Gaming Port Prioritization**
- LEVEL 2 Game Packet Prioritization**
- LEVEL 3 Game Server Acceleration**

Gaming Port Prioritization

LEVEL 1

Game Devices

Dedicated gaming port that prioritizes network traffic to connected devices.

ROG First | [FAQ](#)

GameFirst V comes with ROG motherboards, laptops, and desktops to optimize network traffic for online PC gaming. By simply clicking ROG First in GameFirst V, your router will automatically recognize ROG devices and enable Level 2 acceleration.

[GO](#)

Game Packet Prioritization

LEVEL 2

Game Boost | [FAQ](#)

Enable Game Boost

Game Boost activates gaming mode using adaptive QoS. All gaming traffic passing through ROG routers can be prioritized to ensure ultimate gaming performance.

[GO](#)

3.4.1 Pengecepatan permainan tahap tiga kali ganda

GT-AC2900 menawarkan Pengecepatan permainan tahap tiga kali ganda bagi memastikan sambungan dan prestasi permainan yang terbaik.

- **Pengutamaan Port Permainan**

Hanya sambungkan peranti permainan ke port permainan (pada GT-AC2900:LAN1) untuk mendapat keutamaan lalu lintas yang pertama.

ROG First merupakan utiliti Papan Induk ASUS ROG dalam **Game first V**, yang boleh berfungsi dengan penghalang permainan ASUS ROG.

- **Pengutamaan Paket Permainan**

Ciri ini membolehkan anda mendayakan Rangsangan Permainan dengan satu klik. Apabila Rangsangan Permainan didayakan, penghalang permainan ROG Rapture meletakkan paket permainan sebagai keutamaan tertinggi untuk menyediakan anda dengan pengalaman permainan terbaik.

- **Pengecepatan Pelayan Permainan**

Rangkaian Persendirian Pemain Yang Dikuasakan *wtfast* (GPNTM) mengurangkan purata kependaman permainan anda dan membantu mengurangkan pancang fluks dan kehilangan paket dengan sambungan anda. Untuk maklumat lanjut, sila pergi ke **3.4.3 Rangkaian Persendirian Permainan**.

3.4.2 QoS

Ciri ini memastikan lebar jalur untuk tugas dan aplikasi yang diutamakan.

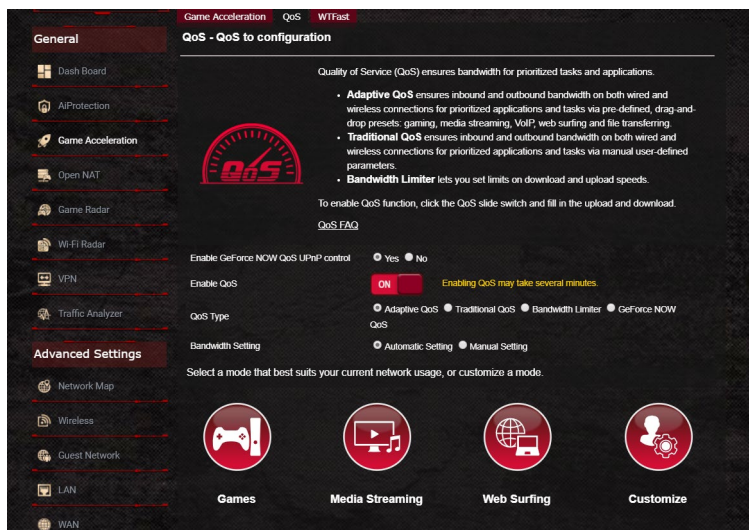

Untuk mendayakan fungsi QoS:

1. Dari panel navigasi, pergi ke **General (Am) > Game Acceleration (Pencepatan Permainan) > QoS**.
2. Dari anak tetingkap **Enable QoS (Dayakan QoS)**, klik **ON (HIDUP)**.
3. Isi medan lebar jalur muat naik dan muat turun.

NOTA: Dapatkan maklumat lebar jalur daripada ISP anda. Anda juga boleh pergi ke <http://speedtest.net> untuk menyemak dan mendapatkan lebar jalur anda.

4. Pilih Jenis QoS (Mudah Suai, Tradisional atau pengehad Lebar Jalur) untuk konfigurasi anda.

NOTA: Rujuk tab QoS untuk definisi Jenis QoS.

5. Klik **Apply (Guna)**.

QoS GeForce NOW

Mod QoS GeForce NOW merupakan mod QoS yang unik untuk peranti didayakan GeForce NOW perkhidmatan permainan awan NVIDIA (cth. TV perisai Nvidia). Dengan mendayakan mod QoS GeForce NOW, penghala akan menyimpan lebar jalur yang diperlukan, mod wayarles dan keutamaan QoS untuk peranti didayakan GeForce NOW yang ditakrifkan oleh Nvidia.

Untuk mendayakan QoS GeForce NOW:

1. Pergi ke **Pencepatan Permainan > QoS**, tandakan butang **Dayakan QoS** dan kemudian, pilih **GeForce NOW** jenis QoS.

• **Adaptive QoS** ensures inbound and outbound bandwidth on both wired and wireless connections for prioritized applications and tasks via pre-defined, drag-and-drop presets: gaming, media streaming, VoIP, web surfing and file transferring.

• **Traditional QoS** ensures inbound and outbound bandwidth on both wired and wireless connections for prioritized applications and tasks via manual user-defined parameters.

• **Bandwidth Limiter** lets you set limits on download and upload speeds.

To enable QoS function, click the QoS slide switch and fill in the upload and download.

QoS FAQ

Enable GeForce NOW QoS UPnP control Yes No

Enable QoS **ON** Enabling QoS may take several minutes.

QoS Type Adaptive QoS Traditional QoS Bandwidth Limiter **GeForce NOW**

Upload Bandwidth Mb/s

Download Bandwidth Mb/s

Get the bandwidth information from ISP or go to <http://speedtest.net> to check bandwidth.

Apply

2. Dayakan kawalan UPnP QoS GeForce NOW.
Pilih **“Ya”**. Mod QoS GeForce NOW akan didayakan secara automatik apabila peranti yang didayakan GeForce NOW dikesan oleh penghala.
3. Tetapkan lebar jalur muat naik/muat turun yang diinginkan. Dapatkan maklumat lebar jalur daripada ISP atau gunakan perkhidmatan dalam talian untuk menyemak lebar jalur anda.
4. Klik **Guna** untuk menyimpan konfigurasi anda.

3.4.3 Rangkaian Persendirian Permainan

Rangkaian Persendirian Pemain Yang dikuasakan **wtfast** (GPNTM) mengurangkan purata kependaman permainan anda dan membantu mengurangkan pancang fluks dan kehilangan paket dengan sambungan anda. Anda boleh menikmati sambungan yang lebih laju, lancar dan responsif dengan semua permainan MMO secara maya.



Untuk mengemas kini perisian tegar:

1. Lancarkan pelayar web dan masukkan <http://router.asus.com>, masukkan nama log masuk lalai penghalang dan kata laluan (pentadbir/pentadbir) untuk memasuki GUI ASUSWRT.
2. Pergi ke **Administration (Pentadbiran) > Firmware Upgrade (Naik Taraf Perisian Tegar)** dan klik **Check (Semak)** dan ikuti arahan pada skrin untuk menaik taraf perisian tegar.

Anda juga boleh memuat turun perisian tegar terkini daripada <http://support.asus.com/ServiceHome.aspx> untuk menaik taraf perisian tegar secara manual.

Untuk menggunakan wtfast:

1. Dari panel navigasi, pergi ke **General (Am) > Game Acceleration (Pencepatan Permainan) > wtfast**.
2. Cipta akaun wtfast percuma melalui <https://www.wtfast.com/>.
3. Log masuk ke akaun wtfast.
4. Daripada senarai **wtfast Rules (Peraturan wtfast)**, cipta profil untuk peranti yang anda mahu gunakan WTFast GPN hidup.
5. Pilih pelayan GPN menurut lokasi anda atau pilih tetapan "Auto" dan "Guna".
6. Dayakan profil GPN SEBELUM anda melancarkan permainan.

NOTA: Akaun percuma menyokong satu peranti, jika anda ingin menaik taraf ke berbilang peranti, klik **Upgrade (Naik Taraf)** untuk membuat langganan.

3.5 Buka NAT

Apabila bermain PC atau permainan konsol, mungkin terdapat beberapa masalah sambungan kerana tetapan ISP atau penghala dalam persekitaran anda seperti NAT dan blok port. Buka NAT membantu memastikan bahawa penghala permainan ROG Rapture tidak menyekat sambungan permainan.

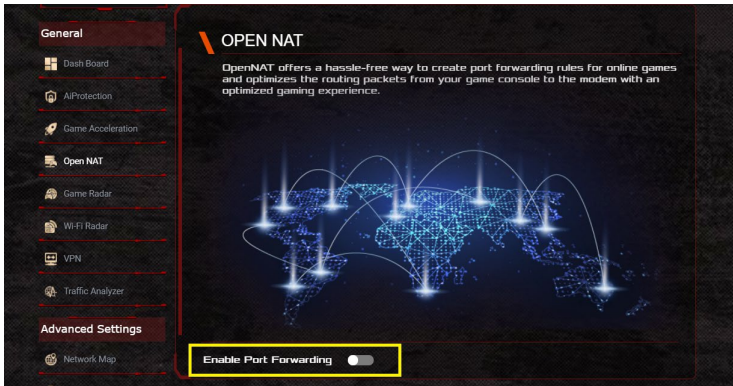

Untuk menggunakan Buka NAT:

1. Dari panel navigasi, **pergi ke Umum > Buka NAT** dan hidupkan **Dayakan pemajuan port**.
2. Pilih permainan daripada senarai permainan, yang akan dikemas kini dari masa ke masa.

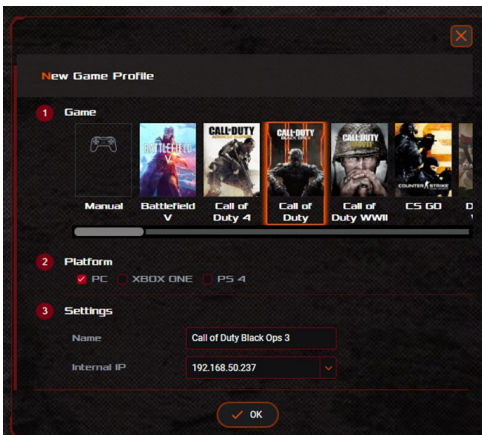

3. Tandakan platform yang ingin anda gunakan.
4. Isikan alamat IP peranti anda dalam medan IP Dalaman.
5. Klik **OK** dan kemudian, klik **Guna**.

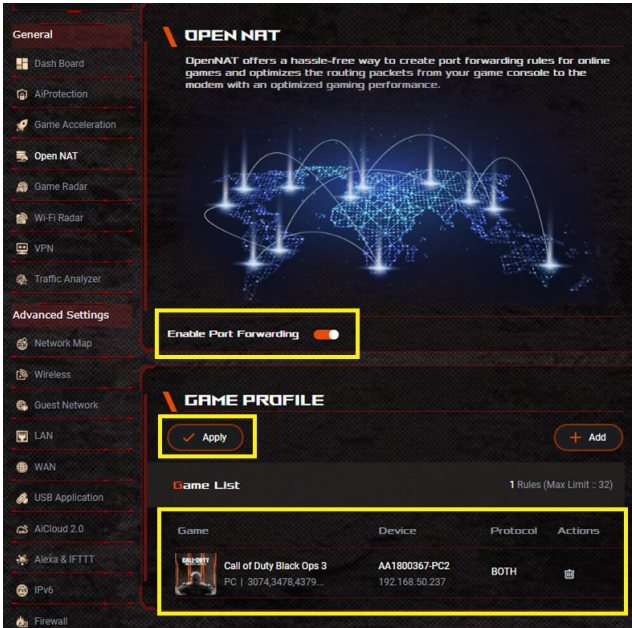

NOTA:

- Jika anda mahu menyediakan peraturan pemajuan port untuk pelayan FTP atau perkhidmatan lain, sila pergi ke WAN > Pelayan Maya/Pemajuan Port (lihat bahagian 4.5.4).
- Jika permainan yang anda mahu main tiada dalam profil permainan, klik + Add dan kemudian, pilih Manual untuk mencipta peraturan.

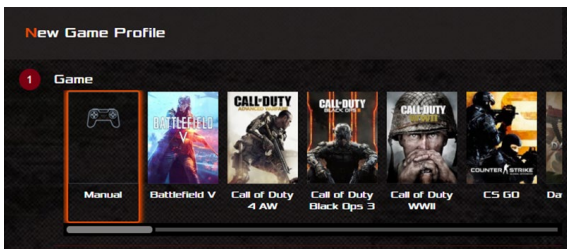

3.6 Radar Permainan

Radar Permainan ialah alat diagnostik yang membantu anda mengenal pasti kualiti sambungan pelayan untuk permainan khusus.



Untuk menggunakan Radar Permainan:

1. Dari panel navigasi, pergi ke **General (Am) > Game Radar (Radar Permainan)** dan pilih permainan daripada senarai permainan.
2. Semak **Ping Status (Status Ping)** bagi setiap pelayan.
3. Untuk pengalaman permainan dalam talian yang lancar, pilih pelayan permainan dengan status ping rendah.

3.7 WiFi Radar

Radar Wi-Fi, satu alat analisis lanjutan untuk rangkaian wayarles anda, menyelidiki saluran dan data paket secara mendalam untuk penyelesaian masalah.

NOTA: Mendayakan Radar Wi-Fi boleh menyebabkan prestasi wayarles jatuh. Hanya dayakan Radar Wi-Fi apabila perlu.

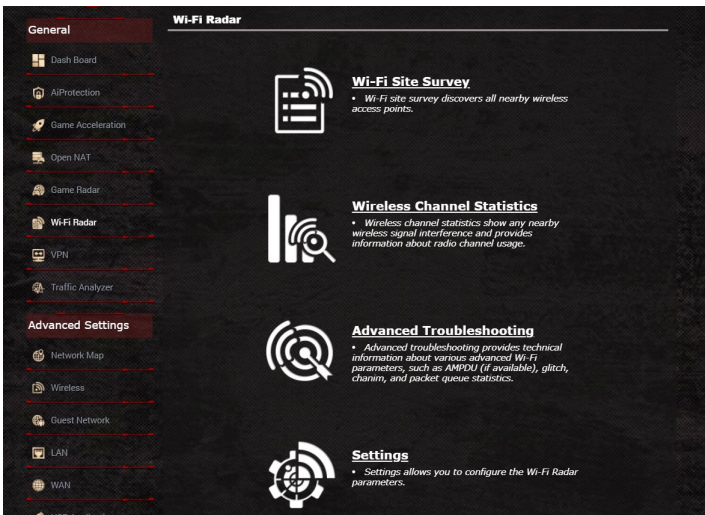

Untuk menggunakan Radar Wi-Fi:

1. Pergi ke Tetapan dan konfigurasi semua parameter Radar Wi-Fi.
2. Dari panel navigasi, pergi ke **General (Am) > WiFi Radar (Radar Wi-Fi)** dan tetapkan jadual untuk merekodkan data.

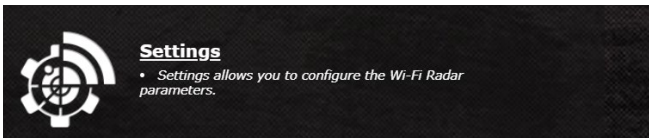

3.7.2 Statistik Saluran Wayarles

Ciri ini menunjukkan penggunaan saluran bagi semua statistik pengagihan jalur dan saluran dalam persekitaran anda.



3.7.3 Penyelesaian Masalah Lanjutan

Ciri ini menunjukkan statistik glic Wi-Fi dalam persekitaran anda.



3.8 VPN

Rangkaian Persendirian Maya (VPN) menyediakan komunikasi selamat dengan komputer atau rangkaian jauh menerusi rangkaian awam seperti Internet.

NOTA: Sebelum menyediakan sambungan VPN, anda memerlukan alamat IP atau nama domain pelayan VPN.

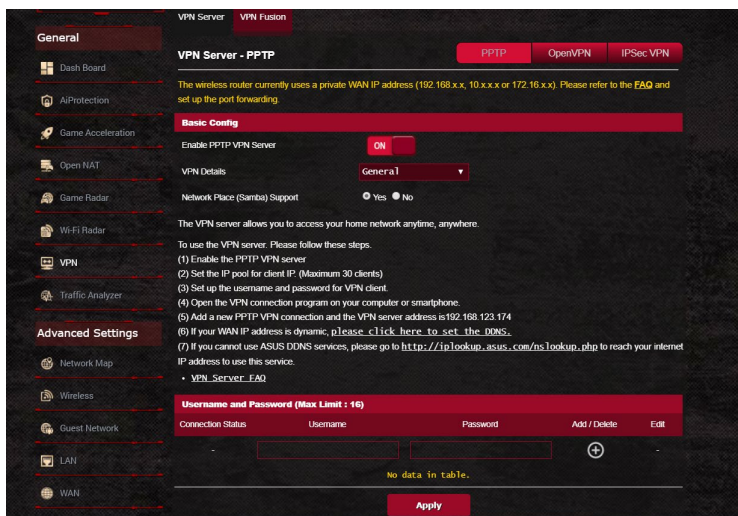

Untuk menyediakan akses ke pelayan VPN:

1. Dari panel navigasi, pergi ke **General (Am) > VPN**.
2. Pada medan **Enable PPTP VPN Server (Dayakan Pelayan PPTP VPN)**, klik **ON (HIDUP)**.
3. Pada senarai jantai bawah **VPN Details (Butiran VPN)**, pilih **Advanced Settings (Tetapan Lanjutan)** untuk mengkonfigurasi tetapan VPN lanjutan seperti sokongan siaran, pengesahan, Penyulitan MPPE dan julat alamat IP Klien.
4. Pada medan **Network Place (Samba) Support (Sokongan Tempat Rangkaian (Samba))**, pilih **Yes (Ya)**.
5. Masukkan nama pengguna dan kata laluan untuk mengakses pelayan VPN. Klik **+**.
6. Klik **Apply (Guna)**.

3.8.1 Gabungan VPN

Gabungan VPN membolehkan anda menyambung ke berbilang pelayan VPN secara serentak dan menugaskan peranti klien anda untuk menyambung ke terowong VPN yang berbeza. Sesetengah peranti seperti kotak set-atas, TV pintar dan pemain Blu-ray tidak menyokong perisian VPN. Ciri ini menyediakan akses VPN ke peranti sedemikian dalam rangkaian rumah tanpa perlu memasang perisian VPN, manakala telefon pintar anda kekal bersambung ke Internet dan bukannya VPN. Untuk Pemain, sambungan VPN mengurangkan serangan DDoS untuk menghalang permainan PC anda atau strim anda daripada terputus sambungan dengan pelayan permainan. Membina sambungan VPN juga boleh sahaja mengubah alamat IP anda ke rantau di mana terletaknya pelayan permainan, bagi meningkatkan masa ping anda ke pelayan permainan.

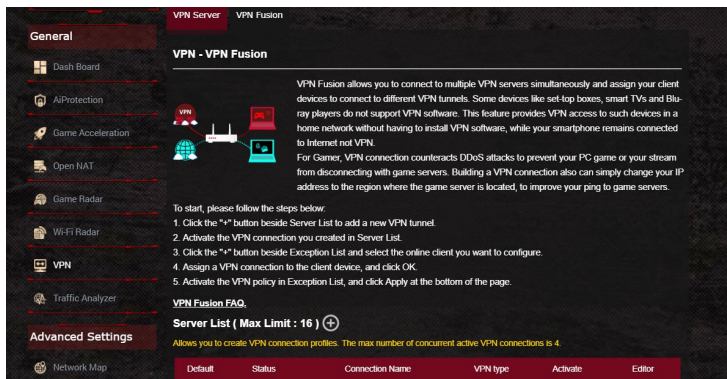

Untuk bermula, sila ikuti langkah-langkah di bawah:

1. Klik butang “+” di sebelah **Server List (Senarai Pelayan)** untuk menambah terowong VPN baharu.
2. Aktifkan sambungan VPN yang anda cipta dalam Senarai Pelayan.
3. Klik butang “+” di sebelah **Exception List (Senarai Pengecualian)** dan pilih klien dalam talian yang anda mahu konfigurasi.
4. Tetapkan sambungan VPN ke peranti klien dan klik **OK**.
5. Aktifkan dasar VPN dalam **Exception List (Senarai Pengecualian)** dan klik **Apply (Guna)** di bahagian bawah halaman.

Server List (Max Limit : 16) 

Allows you to create VPN connection profiles. The max number of concurrent active VPN connections is 4.

Default	Status	Connection Name	VPN type	Activate	Editor
<input checked="" type="radio"/>	Connected		Internet		
No data in table.					

Exception List (Max Limit : 64) 

You can add VPN policies to the exception list, so that different client devices can connect to different VPN tunnels.

Client Name (MAC Address)	IP Address	Connection Name	Activate	Delete
No data in table.				

Apply

3.9 Penganalisis Trafik

Penganalisis Trafik memberikan anda pandangan sekali imbas tentang perkara yang sedang berlaku pada rangkaian anda secara harian, mingguan atau bulanan. Ia membolehkan anda melihat dengan cepat penggunaan lebar jalur setiap pengguna, atau peranti atau aplikasi yang digunakan, membantu anda mengurangkan cerutan dalam sambungan Internet anda. Ia juga cara yang hebat untuk memantau penggunaan atau aktiviti Internet pengguna.

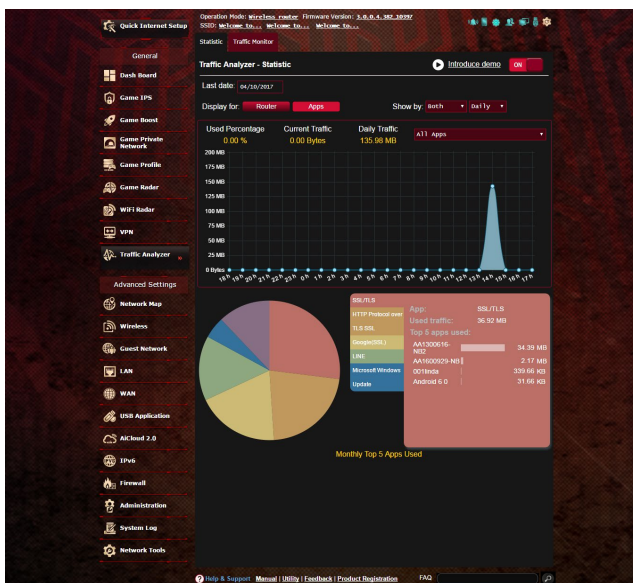

Untuk mengkonfigurasi Penganalisis trafik:

1. Dari panel navigasi, pergi ke **General (Am) > Traffic Analyzer (Penganalisis trafik)**.
2. Dari halaman utama **Penganalisis Trafik**, hidupkan statistik penganalisis trafik.
3. Pilih tarikh carta yang ingin anda paparkan.
4. Pada medan **Paparan untuk**, pilih Penghala atau Aplikasi yang akan memaparkan maklumat trafik.
5. Pada medan **Tunjukkan mengikut**, pilih cara anda mahu memaparkan maklumat trafik.

4 Mengkonfigurasi Tetapan Lanjutan

4.1 Menggunakan Peta Rangkaian

Peta Rangkaian membolehkan anda mengkonfigurasi tetapan keselamatan anda, menguruskan klien rangkaian anda, dan memantau peranti USB anda.

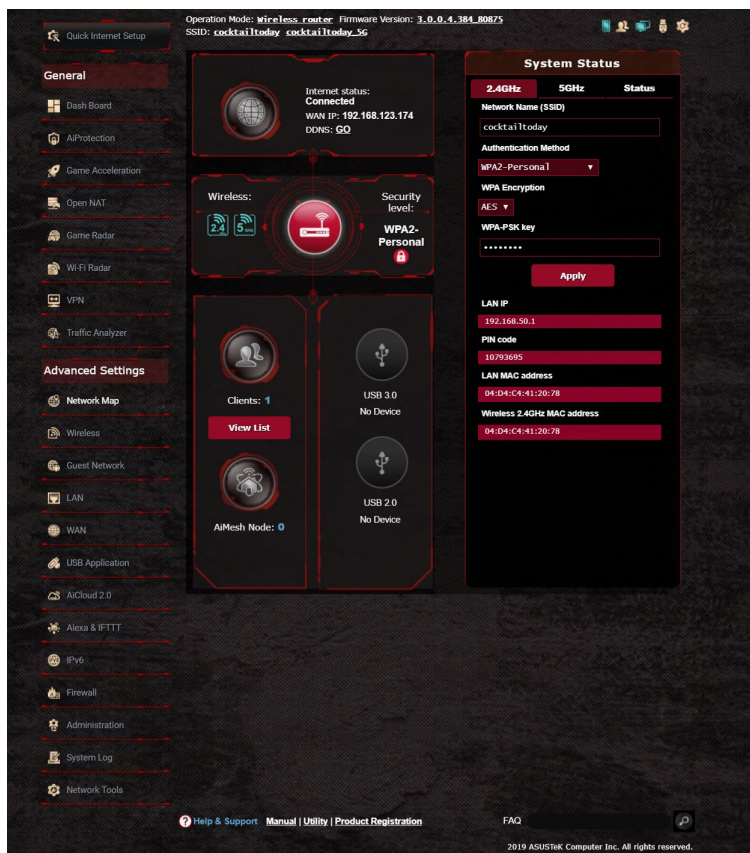

4.1.1 Menyediakan keselamatan wayarles

Untuk melindungi rangkaian wayarles anda daripada akses yang tidak dibenarkan, anda perlu mengkonfigurasi tetapan keselamatan penghala anda.

Untuk menyediakan tetapan keselamatan wayarles:

1. Daripada panel navigasi, pergi ke **Advanced Settings (Tetapan Lanjutan) > Network Map (Peta Rangkaian)**.
2. Pada skrin Peta Rangkaian dan di bawah **System status (Status sistem)**, anda boleh mengkonfigurasi tetapan keselamatan wayarles seperti SSID, tahap keselamatan, dan tetapan penyulitan.

NOTA: Anda boleh menyediakan beberapa tetapan keselamatan wayarles untuk jalur 2.4GHz dan 5GHz.

Tetapan keselamatan 2.4GHz Tetapan keselamatan 5GHz

System Status

2.4GHz 5GHz Status

Network Name (SSID)
cocktailtoday

Authentication Method
WPA2-Personal

WPA Encryption
AES

WPA-PSK key

Apply

System Status

2.4GHz 5GHz Status

Network Name (SSID)
cocktailtoday_5G

Authentication Method
WPA2-Personal

WPA Encryption
AES

WPA-PSK key

Apply

3. Pada medan **Wireless name (Nama wayarles) (SSID)**, masukkan nama unik bagi rangkaian wayarles anda.
4. Daripada senarai jatuh bawah **Authentication Method (Kaedah Pengesahan)**, pilih kaedah pengesahan untuk rangkaian wayarles anda.

Jika anda memilih WPA-Peribadi atau WPA-2 Peribadi sebagai kaedah pengesahan, masukkan kekunci WPA-PSK atau kekunci laluan keselamatan.

PENTING! IEEE 802.11n/ac standard melarang menggunakan High Throughput (Truhput Tinggi) dengan WEP atau WPA-TKIP sebagai sifer unisiar. Jika anda menggunakan kaedah penyulutan ini, kadar data anda akan merosot kepada sambungan IEEE 802.11g 54Mbps.

5. Klik **Apply (Guna)** setelah selesai.

4.1.2 Menguruskan klien rangkaian anda

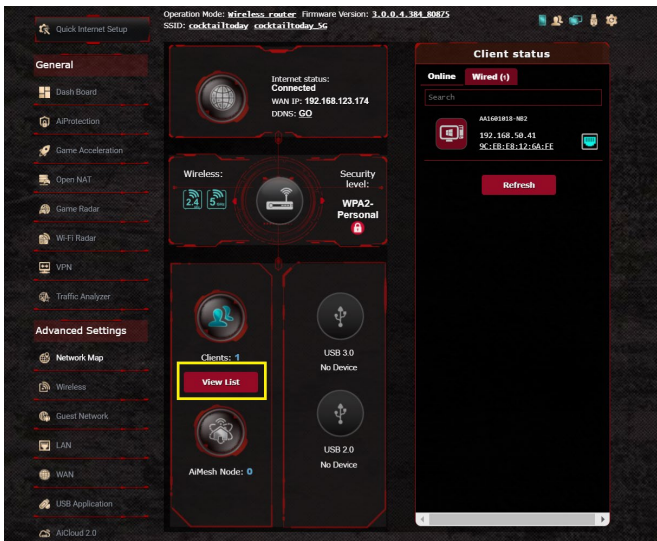

Internet	Icon	Clients Name	Clients IP Address	Clients MAC Address	Interface	Tx Rate (Mbps)	Rx Rate (Mbps)	Access time
		android(Sony)	192.168.1.116	DHCP A0:E4:53:FC:42:CA	eth1	433.3	40.5	02:50:55
		HUAWEI_Mate_7	192.168.1.201	DHCP E0:19:1D:EC:62:D7	eth1	150	13.5	02:31:02

Untuk menguruskan klien rangkaian anda:

1. Daripada panel navigasi, pergi ke tab **Advanced Settings (Tetapan Lanjutan) > Network Map (Peta Rangkaian)**
2. Pada skrin **Peta Rangkaian**, pilih ikon **Client Status (Status Klien)** untuk memaparkan maklumat rangkaian klien anda.
3. Klik Lihat Senarai di bawah ikon **Clients (Klien)** untuk memaparkan semua klien.
4. Untuk menyekat akses klien ke rangkaian anda, pilih klien dan klik block (sekat).

4.1.3 Memantau peranti USB anda

Penghala Wayarles ASUS menyediakan dua port USB untuk menyambungkan peranti USB atau pencetak USB untuk membolehkan anda berkongsi fail dan pencetak dengan klien dalam rangkaian anda.

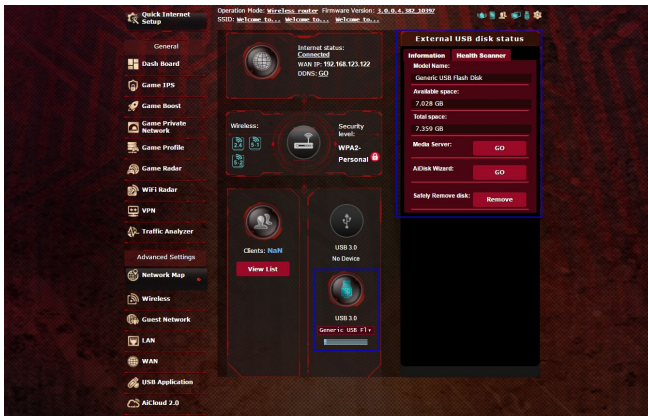

NOTA:

- Untuk menggunakan ciri ini, anda perlu pasang palan peranti storan USB, seperti cakera keras USB atau pemacu kilat USB, ke port USB 3.0/2.0 pada panel belakang penghala wayarles anda. Pastikan peranti storan USB diformat dan dibahagikan dengan betul. Rujuk Senarai Sokongan Cakera Plug-n-Share di <http://event.asus.com/networks/disksupport>
- Port USB menyokong dua pemacu USB atau satu pencetak dan satu pemacu USB pada masa yang sama.

PENTING! Anda perlu mencipta akaun bersama dan hak kebenaran / akses untuk membenarkan klien rangkaian lain untuk mengakses peranti USB melalui tapak FTP/utiliti klien FTP pihak ketiga, Pusat Pelayan, Samba, atau AiCloud. Untuk butiran lanjut, rujuk bahagian **4.6 Using the USB Application (Menggunakan Aplikasi USB)** dan **4.7 Using AiCloud (Menggunakan AiCloud)** dalam manual pengguna ini.

Untuk memantau peranti USB anda:

1. Daripada panel navigasi, pergi ke **General (Am) > Network Map (Peta Rangkaian)**
2. Pada skrin Peta Rangkaian, pilih ikon **USB Disk Status (Status Cakera USB)** untuk memaparkan maklumat peranti USB anda.
3. Pada medan Wizard AiDisk, klik **GO (Pergi)** untuk menyediakan pelayan FTP untuk perkongsian fail Inernet.

NOTA:

- Untuk butiran lanjut, rujuk bahagian **4.6.2 Using Servers Center (Menggunakan Pusat Pelayan)** dalam manual pengguna ini.
- Penghala wayarles berfungsi dengan kebanyakan USB HDD/ Cakera kilat (sehingga saiz 4TB) dan menyokong akses baca-tulis untuk FAT16, FAT32, NTFS dan HFS+.

Mengeluarkan cakera USB dengan selamat

PENTING: Pengeluaran tidak betul cakera USB boleh menyebabkan kerosakan data.

Untuk mengeluarkan cakera USB dengan selamat:

1. Daripada panel navigasi, pergi ke **General (Am) > Network Map (Peta Rangkaian)**
2. Di sudut atas sebelah kanan, klik  > **Eject USB disk (Lecit cakera USB)**. Apabila cakera USB berjaya dilecitkan, status USB menunjukkan **Unmounted (Nyahlekap)**.

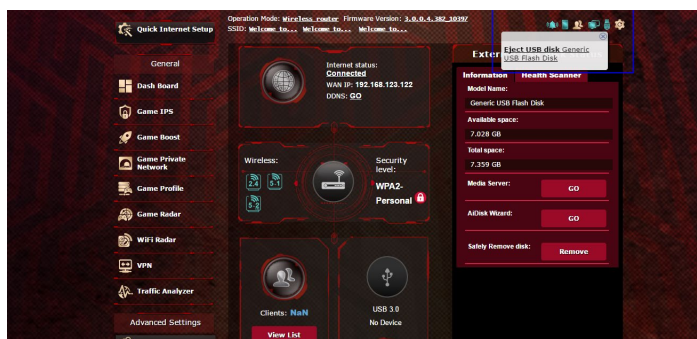

4.1.4 ASUS AiMesh

4.1.4.1 Sebelum tetapan

Bersedia untuk menyediakan sistem Wi-Fi AiMesh

1. Dua (2) penghala ASUS (model yang menyokong AiMesh <https://www.asus.com/AiMesh/>).
2. Tetapkan satu sebagai penghala AiMesh dan satu lagi sebagai nod AiMesh.

NOTA: Jika anda mempunyai berbilang penghala AiMesh, kami mengesyorkan anda menggunakan penghala dengan spesifikasi tertinggi sebagai penghala AiMesh anda dan yang lain sebagai nod AiMesh.

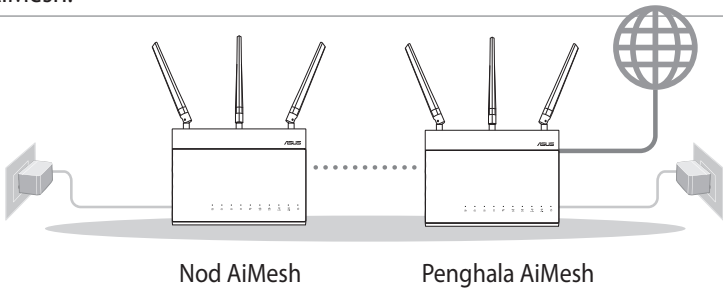

4.1.4.2 Langkah-langkah penyediaan aimesh

Sediakan

Letakkan penghala dan nod AiMesh anda dalam jarak 1-3 meter di antara satu sama lain semasa proses penyediaan.

Nod AiMesh

Status lalai kilang. Kekalkan kuasa hidup dan tunggu sedia untuk tetapan sistem AiMesh.

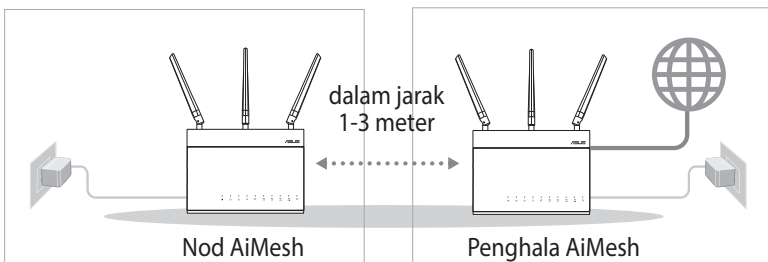

Penghala AiMesh

- 1) Rujuk **Panduan Mula Cepat** penghala lain untuk menyambungkan penghala AiMesh anda ke GUI web modem anda, dan kemudian log masuk ke GUI web.

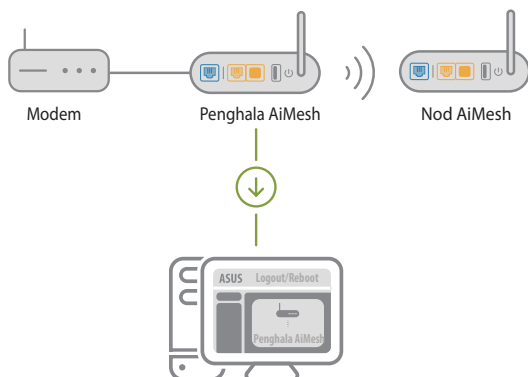

- 2) Pergi ke halaman Peta Rangkaian, klik ikon AiMesh dan kemudian, Cari nod AiMesh lanjutan anda.

NOTA: Jika anda tidak menemui ikon AiMesh di sini, klik pada versi perisian segar dan kemas kini perisian segar.

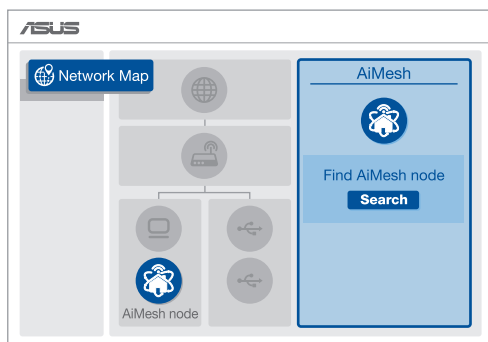

- 3) Klik **Cari**, ia akan mencari nod AiMesh anda secara automatik. Apabila nod AiMesh muncul pada halaman ini, kliknya untuk menambahnya ke sistem AiMesh.

NOTA: Jika anda tidak menemui sebarang nod AiMesh, sila pergi ke **PENYELESAIAN MASALAH**.

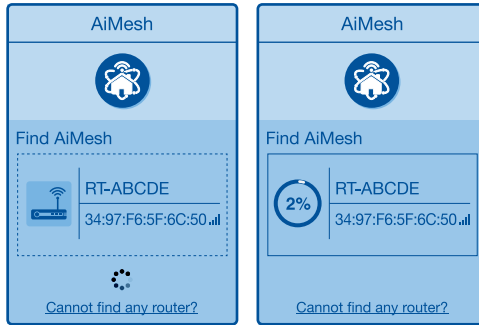

- 4) Satu mesej dipaparkan apabila penyegerakan lengkap.

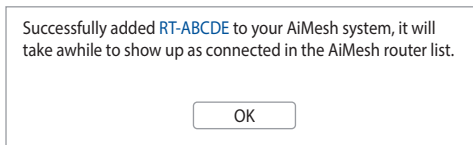

- 5) Tahniah! Anda akan menemui halaman di bawah muncul apabila nod AiMesh telah berjaya ditambahkan ke rangkaian AiMesh.

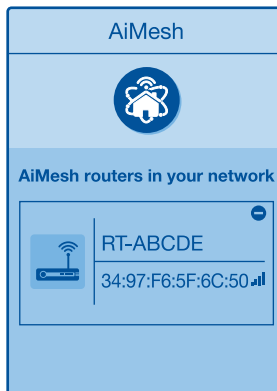

4.1.4.3 Penyelesaian masalah

Jika penghalang AiMesh anda tidak menemui sebarang nod AiMesh yang berdekatan atau penyegerakan gagal, sila semak perkara berikut dan cuba lagi.

- 1) Alihkan nod AiMesh anda lebih hampir dengan penghalang AiMesh dengan sempurna. Pastikan ia dalam jarak 1-3 meter.
- 2) Kuasa nod AiMesh anda dihidupkan.
- 3) Nod AiMesh anda dinaik taraf ke perisian tegar yang disokong AiMesh.
 - i. Muat turun AiMesh - perisian tegar yang disokong di: <https://www.asus.com/AiMesh>
 - ii. Hidupkan kuasa nod AiMesh anda dan sambungkannya ke PC anda melalui kabel rangkaian.
 - iii. Lancarkan GUI web. Anda akan dihalakan semula ke Wizard Penyediaan ASUS. Jika tidak, navigasi ke <http://router.asus.com>.
 - iv. Pergi ke **Administration (Pentadbiran) > Firmware Upgrade (Naik Taraf Perisian Tegar)**. Klik pada **Choose File (Pilih Fail)** dan muat naik perisian tegar yang disokong AiMesh.
 - v. Selepas perisian tegar dimuat naik, sila pergi ke halaman Peta Rangkaian untuk mengesahkan sama ada ikon AiMesh muncul.

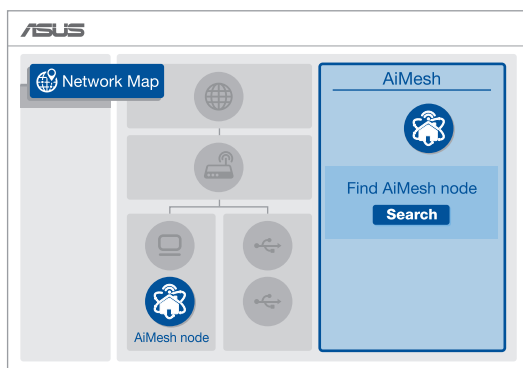

- vi. Tekan butang tetapkan semula pada nod AiMesh anda selama sekurang-kurangnya 5 saat. Lepaskan butang tetapkan semula apabila LED kuasa berkelip perlahan-lahan.

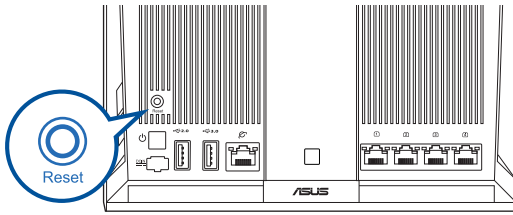

4.1.4.4 Penempatan Semula

Prestasi terbaik:

Letakkan penghala dan nod AiMesh di tempat terbaik.

NOTA:

- Bagi meminimumkan gangguan, jauhkan penghala daripada peranti seperti telefon tanpa kord, peranti Bluetooth dan ketuhar gelombang mikro.
- Kami mengesyorkan anda meletakkan penghala di lokasi yang terbuka atau luas.



4.1.4.5 FAQ (Soalan Lazim)

S1: Adakah penghala AiMesh menyokong mod Titik Capaian?

J: Ya. Anda boleh memilih untuk menetapkan penghala AiMesh sebagai mod penghala atau mod titik capaian. Sila pergi ke GUI web (<http://router.asus.com>) dan pergi ke halaman **Administration (Pentadbiran) > Operation Mode (Mod Operasi)**.

S2: Bolehkah saya menyediakan sambungan berwayar di antara penghala AiMesh (Angkut balik Ethernet)?

A: Ya. Sistem AiMesh menyokong kedua-dua sambungan wayarles dan berwayar di antara penghala dan nod AiMesh untuk memaksimumkan daya pemprosesan dan kestabilan. AiMesh menganalisis kekuatan isyarat wayarles untuk setiap jalur frekuensi yang tersedia dan kemudian, tentukan secara automatik sama ada sambungan wayarles atau berwayar adalah terbaik untuk disediakan sebagai tulang belakang sambungan antara penghala.

- 1) Ikuti langkah-langkah penyediaan untuk mewujudkan sambungan antara penghala dan nod AiMesh melalui Wi-Fi dahulu.
- 2) Letakkan nod dalam lokasi ideal untuk liputan terbaik. Jalankan kabel Ethernet daripada port LAN penghala AiMesh ke port WAN nod AiMesh.

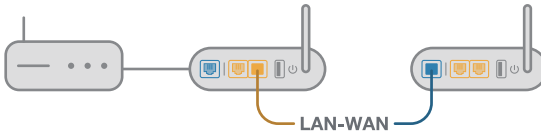

- 3) Sistem AiMesh akan secara automatik memilih laluan terbaik untuk penghantaran data, sama ada berwayar atau wayarles.

4.2 Wayarles

4.2.1 Umum

Tab Am membolehkan anda mengkonfigurasi tetapan wayarles asas.

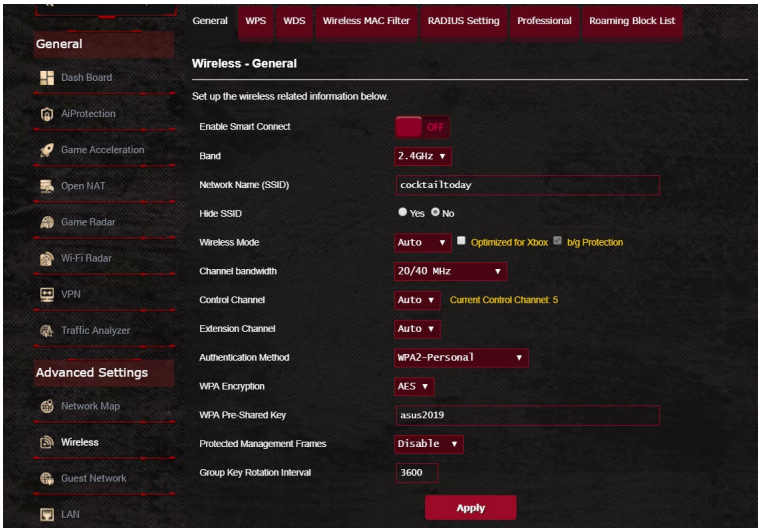

Untuk mengkonfigurasi tetapan wayarles asas:

1. Daripada panel navigasi, pergi ke tab **Advanced Settings (Tetapan Lanjutan) > Wireless (Wayarles) > General (Am)**.
2. Pilih 2.4GHz atau 5GHz sebagai jalur frekuensi untuk rangkaian wayarles anda.
3. Jika anda ingin menggunakan fungsi Sambung Pintar, alihkan peluncur kepada **ON (HIDUP)** dalam medan **Enable Smart Connect (Dayakan Sambung Pintar)**. Fungsi ini secara automatik menyambung klien dalam rangkaian anda ke jalur bersesuaian 2.4GHz atau 5GHz untuk kelajuan optimum.

4. Berikan nama unik yang mengandungi sehingga 32 aksara untuk SSID (Pengecam Set Perkhidmatan) atau nama rangkaian untuk mengenal pasti rangkaian wayarles anda. Peranti Wi-Fi boleh mengenal pasti dan menyambung ke rangkaian wayarles melalui SSID ditentukan anda. SSID pada panji maklumat dikemas kini apabila SSID baru disimpan pada tetapan.

NOTA: Anda boleh menugaskan SSID unik untuk jalur frekuensi 2.4GHz dan 5GHz.

5. Dalam medan **Hide SSID (Sembunyi SSID)**, pilih **Yes (Ya)** untuk mengelakkan peranti wayarles daripada mengesan SSID anda. Apabila fungsi ini didayakan, anda perlu memasukkan SSID secara manual pada peranti wayarles untuk mengakses rangkaian wayarles.
6. Pilih mana-mana pilihan mod wayarles ini untuk menentukan jenis peranti wayarles yang boleh bersambung ke penghala wayarles anda:
 - **Auto:** Pilih **Auto** untuk membenarkan peranti 802.11ac, 802.11n, 802.11g, dan 802.11b bersambung dengan penghala wayarles.
 - **N sahaja:** Pilih **N sahaja** untuk memaksimumkan prestasi wayarles N. Tetapan ini menghalang peranti 802.11g dan 802.11b daripada bersambung ke penghala wayarles.
 - **Legasi:** Pilih **Legasi (Legasi)** untuk membenarkan peranti 802.11b/g/n bersambung dengan penghala wayarles. Perkakas yang menyokong 802.11n secara asalnya, walau bagaimanapun, hanya akan berjalan pada kelajuan maksimum 54Mbps.
7. Pilih saluran operasi untuk penghala wayarles anda. Pilih **Auto** untuk membolehkan penghala wayarles memilih saluran yang mempunyai jumlah yang paling kurang gangguan secara automatik.
8. Pilih lebar jalur saluran untuk menyesuaikan kelajuan penghantaran yang lebih tinggi.
9. Sila pilih kaedah pengesahan.
10. Apabila selesai, klik **Apply (Guna)**.

4.2.2 WPS

WPS (Persediaan Dilindungi Wi-Fi) adalah standard keselamatan wayarles yang membenarkan anda untuk menyambungkan peranti dengan mudah ke rangkaian wayarles. Anda boleh mengkonfigurasi fungsi WPS melalui kod PIN atau butang WPS.

NOTA: Memastikan bahawa peranti menyokong WPS.

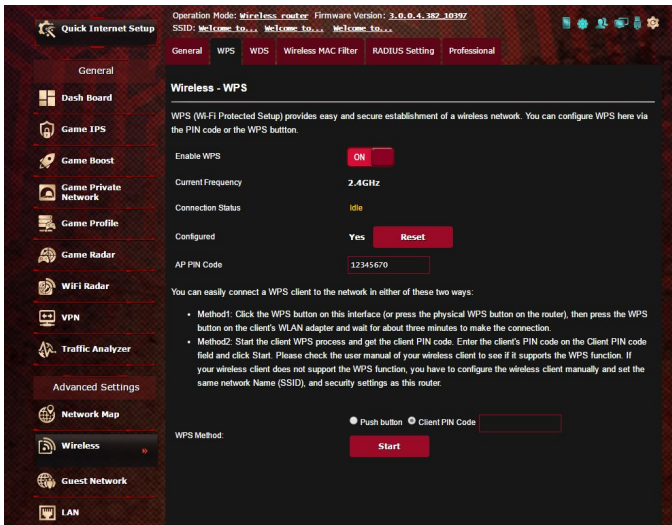

Untuk mendayakan WPS pada rangkaian wayarles anda:

1. Daripada panel navigasi, pergi ke tab **Advanced Settings (Tetapan Lanjutan) > Wireless (Wayarles) > WPS**.
2. Dalam medan **Dayakan WPS**, gerakkan gelangsar ke **HIDUP**.
3. WPS menggunakan 2.4GHz secara lalai. Jika anda ingin menukar frekuensi ke 5GHz **OFF (MATIKAN)** fungsi WPS, klik **Switch Frequency (Tukar Frekuensi)** dalam medan **Current Frequency (Frekuensi Semasa)**, dan **ON (HIDUPKAN)** WPS sekali lagi.

NOTA: WPS menyokong pengesahan menggunakan Sistem Terbuka, WPA-Peribadi, dan WPA2-Peribadi. WPS tidak menyokong rangkaian wayarles yang menggunakan Kunci Dikunci, WPA-Enterprise, WPA2-Enterprise, dan kaedah penyulitan RADIUS.

4. Dalam medan Kaedah WPS, pilih kod **Push Button (Butang Tolak)** atau **Client PIN (PIN Klien)**. Jika anda memilih **Push Button (Butang Tolak)**, pergi ke langkah 5. Jika anda memilih kod **Client PIN (PIN Klien)**, pergi ke langkah 6.
5. Untuk menyediakan WPS menggunakan butang penghala WPS, ikuti langkah ini:
 - a. Klik **Mula** atau tekan butang WPS yang dijumpai di belakang penghala wayarles.
 - b. Tekan butang WPS pada peranti wayarles anda. Ini biasanya dikenal pasti melalui logo WPS.

NOTA: Periksa peranti wayarles anda atau manual pengguna untuk lokasi butang WPS.

- c. Penghala wayarles akan mengimbas mana-mana peranti WPS tersedia. Jika penghala wayarles tidak menjumpai mana-mana peranti WPS, ia akan bertukar ke mod siap sedia.
6. Untuk menyediakan WPS menggunakan kod PIN Klien, ikuti langkah ini:
 - a. Cari kod PIN WPS pada manual pengguna peranti wayarles anda atau pada peranti itu sendiri.
 - b. Masukkan kod PIN Klien pada kotak teks.
 - c. Klik **Start (Mula)** untuk meletakkan penghala wayarles anda ke dalam mod tinjauan WPS. Penunjuk penghala LED berkelip tiga kali dengan pantas sehingga penyediaan WPS lengkap.

4.2.3 Penghubung

Penghubung atau WDS (Sistem Pengedaran Wayarles) membolehkan penghala wayarles ASUS anda untuk bersambung ke titik akses wayarles lain secara eksklusif, mengelakkan peranti wayarles lain atau stesen untuk mengakses penghala wayarles ASUS anda. Ia juga boleh dianggap sebagai pengulang wayarles di mana penghala wayarles ASUS anda berkomunikasi dengan titik akses lain dan peranti wayarles lain.

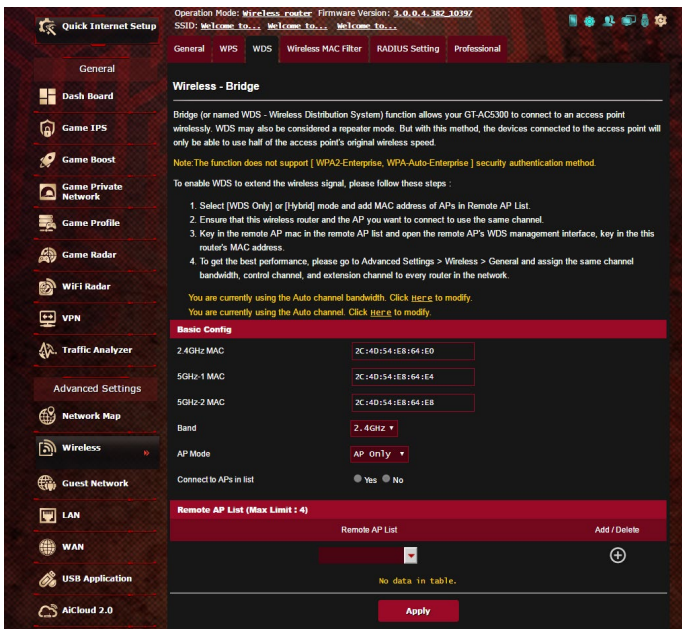

Untuk menyediakan penghubung wayarles:

1. Daripada panel navigasi, pergi ke tab **Advanced Settings (Tetapan Lanjutan) > Wireless (Wayarles) > WDS**.
2. Pilih jalur frekuensi untuk penghubung wayarles.

3. Dalam medan **Mod AP**, pilih mana-mana pilihan ini:
 - **AP Sahaja**: Nyahdaya fungsi Penghubung Wayarles.
 - **WDS Sahaja**: Mendayakan ciri Penghubung Wayarles tetapi menghalang peranti/stesen wayarles lain daripada bersambung ke penghala.
 - **HIBRID**: Mendayakan ciri Penghubung Wayarles dan membenarkan peranti/stesen wayarles lain bersambung ke penghala.

NOTA: Dalam mod Hibrid, peranti wayarles bersambung dengan penghala wayarles ASUS hanya akan menerima separuh kelajuan sambungan Titik Akses.

4. Dalam medan **Connect to APs in list (Sambung ke AP dalam senarai)**, klik **Yes (Ya)** jika anda ingin bersambung ke Titik Akses yang disenarai dalam Senarai AP Jauh.
5. Secara lalai, saluran pengendalian/kawalan untuk jambatan wayarles ditetapkan kepada **Auto** untuk membolehkan penghala memilih saluran secara automatik dengan jumlah gangguan paling sedikit.

Anda boleh mengubah suai tab **Control Channel (Saluran Kawalan)** daripada **Advanced Settings (Tetapan Lanjutan) > Wireless (Wayarles) > General (Am)**.

NOTA: Ketersediaan saluran berbeza bagi setiap negara atau rantau.

6. Pada Senarai AP Jauh, masukkan alamat MAC dan klik butang **Add (Tambah)**  untuk memasukkan alamat MAC Titik Akses tersedia lain.

NOTA: Mana-mana Titik Akses ditambah ke senarai perlu berada pada Saluran Kawalan yang sama seperti penghala wayarles ASUS.

7. Klik **Apply (Guna)**.

4.2.4 Penapis MAC Wayarles

Penapis MAC Wayarles memberikan kawalan ke atas paket yang dihantar ke alamat MAC (Kawalan Akses Media) yang dinyatakan pada rangkaian wayarles anda.

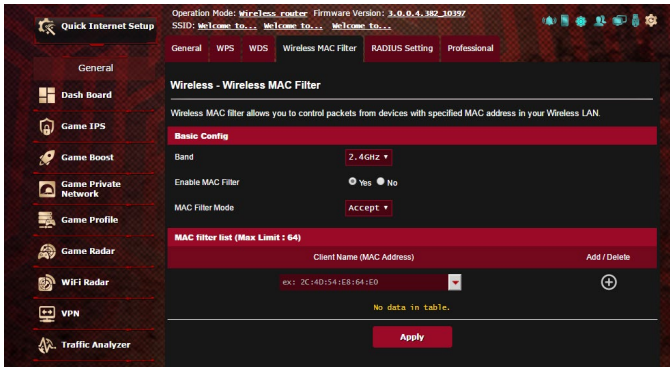

Untuk menyediakan Max penapis Wayarles MAC:

1. Daripada panel navigasi, pergi ke tab **Advanced Settings (Tetapan Lanjutan) > Wireless (Wayarles) > Wireless MAC Filter (Penapis MAC Wayarles)**.
2. Raitkan **Yes (Ya)** dalam medan **Enable Mac Filter (Dayakan Penapis Mac)**.
3. Dalam senarai jatuh bawah **MAC Filter Mode (Mod Penapis MAC)**, pilih sama ada **Accept (Terima)** atau **Reject (Tolak)**.
 - Pilih **Accept (Terima)** untuk membenarkan peranti dalam senarai penapis MAC untuk mengakses rangkaian wayarles.
 - Pilih **Reject (Tolak)** untuk menghalang peranti dalam senarai penapis MAC untuk mengakses rangkaian wayarles.
4. Pada senarai penapis MAC, klik butang **Add (Tambah)**  dan masukkan alamat MAC peranti wayarles.
5. Klik **Apply (Guna)**.

4.2.5 Seting RADIUS

Tetapan RADIUS (Perkhidmatan Pengguna Dail Pengesahan Jauh) memberikan lapisan tambahan keselamatan semasa anda memilih WPA-Enterprise, WPA2-Enterprise, atau Radius dengan 802.1x sebagai Mod Pengesahan anda.

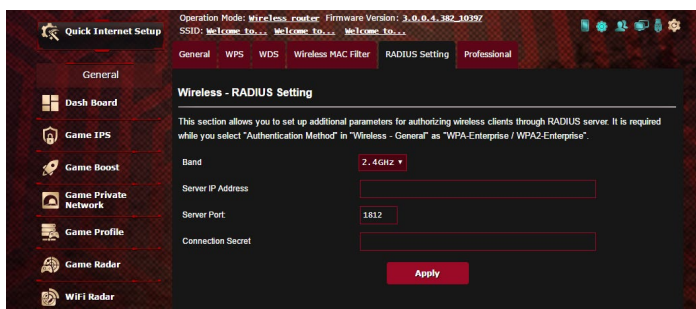

Untuk menyediakan tetapan wayarles RADIUS:

1. Pastikan mod pengesahan penghala wayarles ditetapkan ke WPA-Enterprise, WPA2-Enterprise, atau Radius dengan 802.1x.

NOTA: Sila rujuk bahagian **4.2.1 General (Umum)** untuk mengkonfigurasi Mod Pengesahan penghala wayarles anda.

2. Daripada panel navigasi, pergi ke **Advanced Settings (Tetapan Lanjutan) > Wireless (Wayarles) > RADIUS Setting (Tetapan RADIUS)**.
3. Pilih jalur frekuensi.
4. Dalam medan **Server IP Address (Alamat IP Pelayan)**, masukkan Alamat IP pelayan RADIUS.
5. Dalam medan **Server Port (Port Pelayan)**, masukkan port pelayan.
6. Dalam medan **Connection Secret (Rahsia Sambungan)**, tugaskan kata laluan anda untuk mengakses pelayan RADIUS.
7. Klik **Apply (Guna)**.

4.2.6 Professional

Skrin Profesional memberikan pilihan konfigurasi lanjutan.

NOTA: Kami mengesyorkan anda menggunakan nilai lalai pada halaman ini.

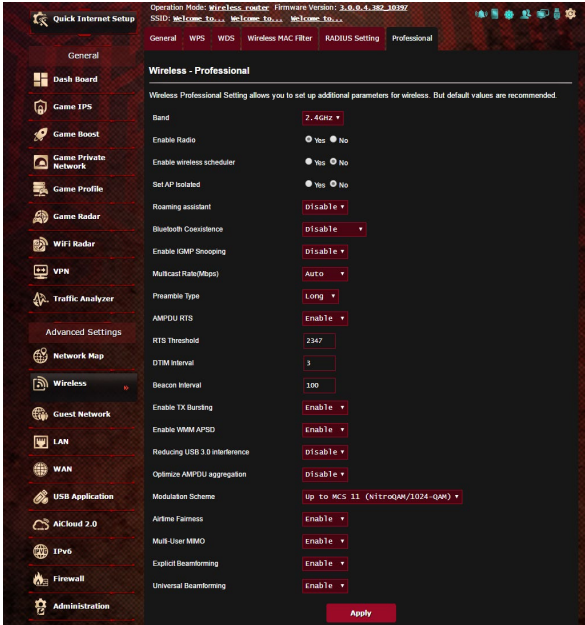

Dalam skrin **Professional Settings (Tetapan Profesional)**, anda boleh mengkonfigurasi yang berikut:

- **Frekuensi:** Pilih jalur frekuensi yang tetapan profesional akan digunakan.
- **Mendayakan Radio:** Pilih **Yes (Ya)** untuk mendayakan perangkaian wayarles. Pilih **No (Tidak)** untuk menyahdayakan perangkaian wayarles.
- **Tarikh untuk Mendayakan Radio (hari kerja):** Anda boleh menyatakan hari kerja yang mana perangkaian wayarles didayakan.
- **Masa bagi Hari untuk Mendayakan Radio:** Anda boleh menyatakan julat masa apabila perangkaian wayarles di dayakan semasa hari kerja.

- **Tarikh untuk Mendayakan Radio (hujung minggu):** Anda boleh menyatakan hari hujung minggu yang mana perangkaian wayarles didayakan.
- **Masa bagi Hari untuk Mendayakan Radio:** Anda boleh menyatakan julat masa apabila perangkaian wayarles di dayakan semasa hujung minggu.
- **Tetapkan pengasingan AP:** Item Tetapkan pengasingan Ap menghalang peranti wayarles pada rangkaian anda daripada berkomunikasi dengan antara satu sama lain. Ciri ini berguna jika ramai tetamu menyertai atau meninggalkan rangkaian anda secara kerap. Pilih **Yes (Ya)** untuk mendayakan ciri ini atau pilih **No (Tidak)** untuk menahdayakan.
- **Roaming Assistant (Bantuan Perayauan):** Dalam konfigurasi rangkaian yang melibatkan berbilang Akses, Titik atau pengulang wayarles, klien wayarles kadang-kadang tidak boleh menyambung secara automatik ke kecurian AP yang tersedia kerana ia masih bersambung dengan penghala wayarles utama. Dayakan tetapan ini supaya klien akan terputus sambungan daripada penghala wayarles utama jika kekuatan isyarat berada di bawah ambang tertentu dan menyambung ke isyarat yang lebih kuat.
- **Dayakan Pengintipan IGMP:** Dayakan fungsi ini membenarkan IGMP (Protokol Pengurusan Kumpulan Internet) dipantau antara peranti dan mengoptimumkan trafik multisiar wayarles.
- **Julat Berbilang (Mbps):** Pilih julat penghantaran multisiar atau klik **Disable (Nyahdaya)** untuk mematikan penghantaran tunggal secara serentak.
- **Jenis Mukadimah:** Jenis mukadimah mentakrifkan panjang masa yang penghala luangkan untuk CRC (Semakan Lewahan Kitar). CRC adalah kaedah mengesan ralat semasa penghantaran data. Pilih **Short (Pendek)** untuk rangkaian wayarles sibuk dengan trafik rangkaian tinggi. Pilih **Long (Panjang)** jika rangkaian wayarles anda terdiri daripada peranti wayarles lama atau legasi.
- **AMPDU RTS:** Dayakan fungsi ini membenarkan anda membina sekumpulan bingkai sebelum ia dihantar dan menggunakan RTS untuk setiap AMPDU bagi komunikasi antara peranti 802.11g dan 802.11b.
- **Ambang RTS:** Pilih nilai yang lebih rendah untuk Ambang RTS (Meminta untuk Dihantar) bagi meningkatkan komunikasi wayarles dalam rangkaian wayarles sibuk atau bising dengan trafik rangkaian tinggi dan banyak peranti wayarles.

- **Jarak Waktu DTIM:** Jarak Waktu DTIM (Mesej Menunjukkan Lalu Lintas Penghantaran) atau Julat Data Isyarat adalah jarak masa sebelum isyarat dihantar ke peranti wayarles dalam mod tidur menunjukkan bahawa paket data menunggu penghantaran. Nilai lalai adalah tiga milisaat.
- **Jarak Waktu Isyarat:** Jarak Waktu Isyarat adalah masa antara satu DTIM dan seterusnya. Nilai lalai adalah 100 milisaat. Rendahkan nilai Jarak Waktu Isyarat untuk sambungan wayarles tidak stabil atau untuk peranti perayauan.
- **Mendayakan Pecahan TX:** Mendayakan Pecahan TX memperbaiki kelajuan penghantaran di antara penghala wayarles dan peranti 802.11g.
- **Mendayakan WMM APSD:** Mendayakan WMM APSD (Penghantaran Jimat Kuasa Automatik Multimedia Wi-Fi) untuk memperbaiki pengurusan kuasa di antara peranti wayarles. Pilih **Disable (Nyahdaya)** untuk mematikan WMM APSD.
- **Mengurangkan gangguan USB 3.0:** Dayakan fungsi ini memastikan prestasi wayarles terbaik pada jalur 2.4 GHz. Menyahdayakan ciri ini meningkatkan kelajuan penghantaran port USB 3.0 dan boleh menjejaskan julat wayarles 2.4 GHz.
- **Optimumkan pengagregatan AMPDU:** Optimumkan bilangan maksimum MPDU dalam AMPDU dan mengelak paket hilang atau rosak semasa penghantaran dalam saluran wayarles ralat mudah
- **Optimumkan penindasan ack:** Optimumkan bilangan maksimum ack untuk menyekat dalam mentah.
- **QAM Turbo:** Dayakan fungsi ini membenarkannya menyokong 256-QAM (MCS 8/9) pada jalur 2.4GHz untuk mencapai julat yang lebih baik dan daya pemprosesan pada frekuensi tersebut.
- **Keadilan Masa Siaran:** Dengan keadilan masa siaran, kelajuan rangkaian tidak ditentukan oleh trafik paling perlahan. Dengan memperuntukkan masa yang sama di kalangan klien, Keadilan Masa Siaran membenarkan setiap penghantaran untuk beralih pada potensi kelajuan tertingginya.
- **Pembentukan Alur Nyata:** Kedua-dua penyesuai dan penghala WLAN klien menyokong teknologi pembentukan alur. Teknologi ini membenarkan peranti ini menyampaikan anggaran saluran dan arah pemanduan kepada satu sama lain untuk meningkatkan kelajuan muat naik dan paut naik.
- **Pembentukan Alur Universal:** Untuk penyesuai rangkaian wayarles legasi yang tidak menyokong pembentukan alur, penghala menganggarkan saluran dan menentukan arah pemanduan bagi meningkatkan kelajuan paut turun.

4.3 Mencipta Rangkaian Tetamu anda

Guest Network (Rangkaian Tetamu) memberikan sambungan Internet kepada tetamu sementara melalui akses untuk mengasingkan akses SSID atau rangkaian tanpa memberikan akses kepada rangkaian peribadi anda.

NOTA: GT-AC2900 menyokong sehingga enam SSID (tiga 2.4GHz, dan tiga 5GHz).

Mencipta rangkaian tetamu anda:

1. Daripada panel navigasi, pergi ke **Advanced Settings (Tetapan Lanjutan) > Guest Network (Rangkaian Tetamu)**
2. Pada skrin Rangkaian Tetamu, pilih jalur frekuensi 2.4GHz atau 5GHz untuk rangkaian tetamu yang anda ingin cipta.
3. Klik **Enable (Dayakan)**.

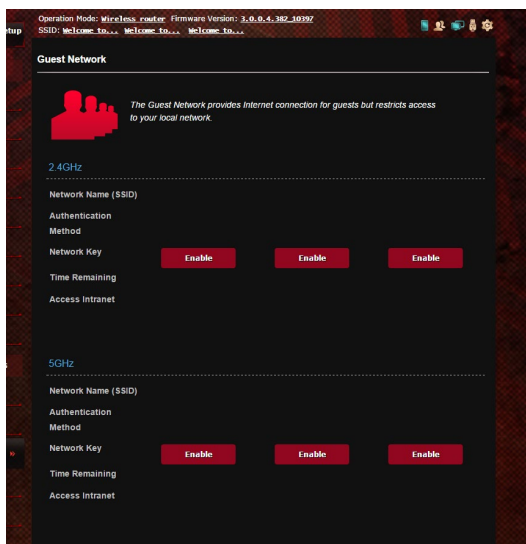

4. Untuk mengubah tetapan tetamu, klik tetapan tetamu yang anda ingin diubah suai. Klik **Remove (Alih Keluar)** untuk memadam tetapan tetamu.
5. Berikan nama wayarles untuk rangkaian sementara anda pada medan (SSID) Nama Rangkaian.

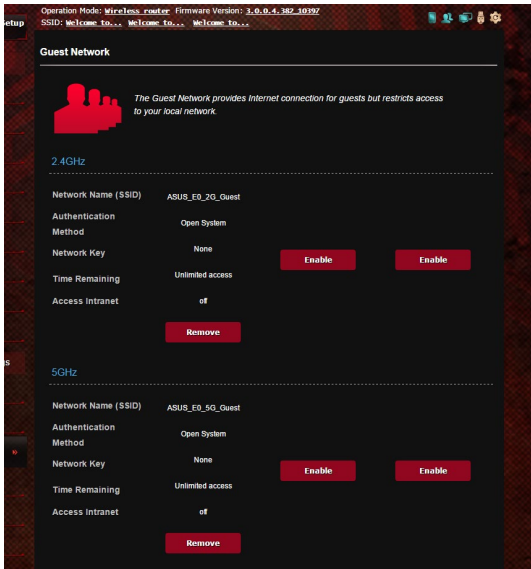

6. Pilih Kaedah Pengesahan.
7. Jika anda memilih kaedah pengesahan WPA, pilih Penyulitan WPA.
8. Nyatakan **Access time (Masa akses)** atau klik **Limitless (Tanpa had)**.
9. Pilih **Disable (Nyahdayakan)** atau **Enable (Dayakan)** pada item **Access Intranet (Akses Intranet)**.
10. Apabila selesai, klik **Apply (Guna)**.

4.4 LAN

4.4.1 IP LAN

Skrin IP LAN membolehkan anda mengubah suai tetapan IP LAN penghala wayarles anda.

NOTA: Apa-apa perubahan kepada alamat IP LAN akan ditunjukkan pada tetapan DHCP anda.

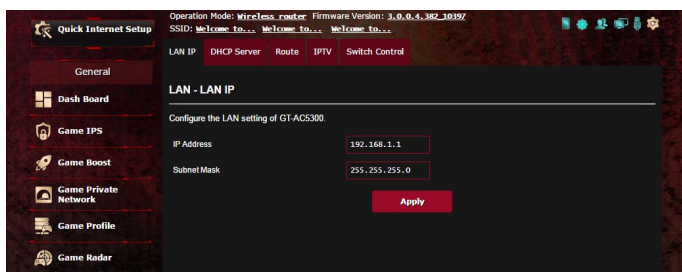

Untuk mengubah suai tetapan IP LAN:

1. Daripada panel navigasi, pergi ke tab **Advanced Settings (Tetapan Lanjutan) > LAN > IP LAN**.
2. mengubah suai **IP address (alamat IP)** dan **Subnet Mask**.
3. Apabila selesai, klik **Apply (Guna)**.

4.4.2 Pelayan DHCP

Penghala wayarles anda menggunakan DHCP untuk menguntukkan alamat IP secara automaik pada rangkaian anda. Anda boleh menyatakan julat alamat IP dan masa pajakan untuk kelian pada rangkaian anda.

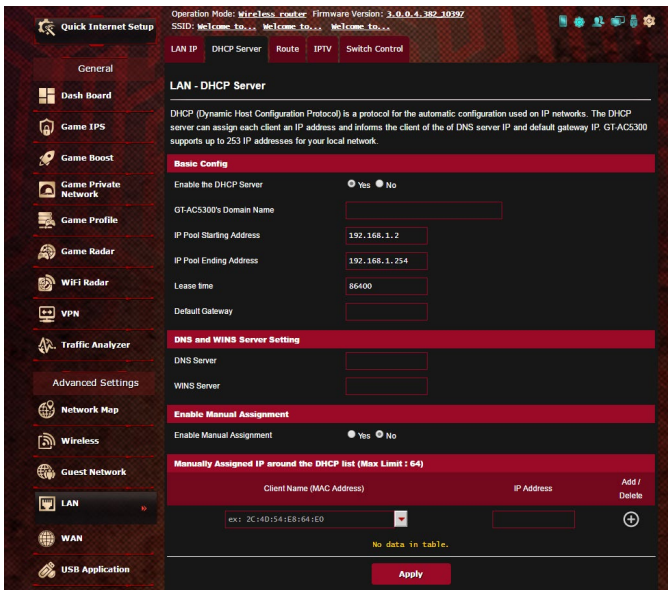

Untuk mengkonfigurasi pelayan DHCP:

1. Daripada panel navigasi, pergi ke tab **Advanced Settings (Tetapan Lanjutan) > LAN > DHCP Server (Pelayan DHCP)**.
2. Dalam medan **Enable the DHCP Server (Dayakan Pelayan DHCP)**, tandakan **Yes (Ya)**.
3. Dalam kotak teks **Domain Name (Nama Domain)**, masukkan nama domain untuk penghala wayarles.
4. Dalam medan **IP Pool Starting Address (Alamat Permulaan Kumpulan IP)**, masukkan alamat IP permulaan.

5. Dalam medan **IP Pool Ending Address (Alamat Akhir Kumpulan IP)**, masukkan alamat IP akhir.
6. Dalam medan **Lease Time (Masa Pajakan)**, nyatakan dalam saat bila alamat IP yang diuntukkan akan tamat tempoh. Sebaik sahaja ia mencapai had masa ini, pelayan DHCP kemudiannya akan menguntukkan alamat IP yang baru.

NOTA:

- ASUS menyarankan agar anda menggunakan format alamat IP 192.168.1.xxx (di mana xxx boleh jadi sebarang nombor antara 2 dan 254) apabila menyatakan julat alamat IP.
 - IP Pool Starting Address (Alamat Permulaan Kumpulan IP) tidak boleh melebihi Alamat Akhir Kumpulan IP).
-
7. Dalam bahagian **DNS and Server Settings (Tetapan DNS dan Pelayan)**, masukkan alamat IP Pelayan DNS dan Pelayan WINS jika diperlukan.
 8. Penghala wayarles ada juga boleh menugaskan alamat IP kepada peranti pada rangkaian secara manual. Pada medan **Enable Manual Assignment (Dayakan Tugas Manual)**, pilih **Yes (Ya)** untuk menugaskan alamat IP ke alamat MAC khusus pada rangkaian. Sehingga 32 alamat MAC boleh ditambah pada senarai DHCP untuk penugasan manual.

4.4.3 Hala

Jika rangkaian anda menggunakan lebih daripada satu penghala wayarles, anda boleh mengkonfigurasi jadual penghalaan untuk berkongsi perkhidmatan Internet yang sama.

NOTA: Kami mengesyorkan anda tidak menukar tetapan hala lalai melainkan anda mempunyai pengetahuan lanjutan mengenai jadual penghalaan.

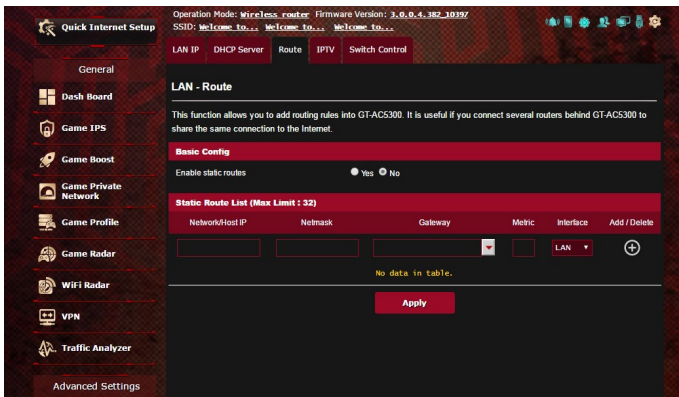

Untuk mengkonfigurasi jadual Penghalaan LAN:

1. Daripada panel navigasi, pergi ke tab **Advanced Settings (Tetapan Lanjutan) > LAN > Route (Hala)**.
2. Pada medan **Enable static route (Dayakan hala statik)**, pilih **Yes (Ya)**.
3. Pada **Static Route List (Senarai Hala Statik)**, masukkan maklumat rangkaian titik akses atau nod lain. Klik butang **Add (Tambah) (+)** atau **Delete (Padam) (-)** untuk menambah atau membuang peranti pada senarai.
4. Klik **Apply (Guna)**.

4.4.4 IPTV

Penghala wayarles menyokong sambungan ke perkhidmatan IPTV melalui ISP atau LAN. Tab IPTV memberikan tetapan konfigurasi yang diperlukan untuk menyediakan IPTV, VoIP, multisiar, dan UDP untuk perkhidmatan anda. Hubungi ISP anda untuk maklumat khusus mengenai perkhidmatan anda.

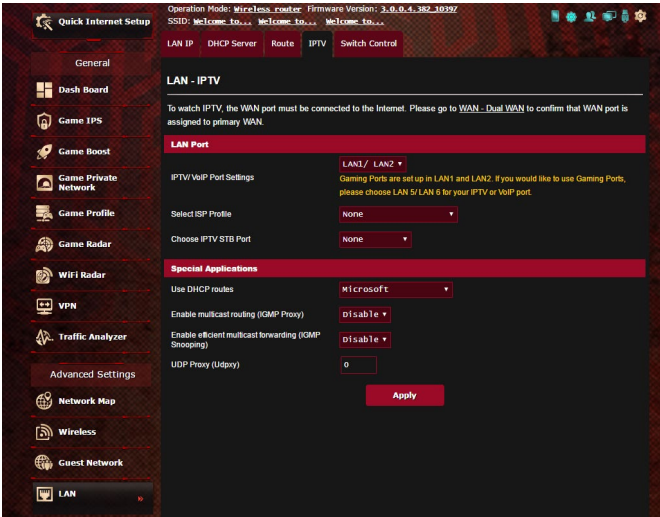

4.5 WAN

4.5.1 Sambungan Internet

Skrin Sambungan Internet membolehkan anda mengkonfigurasi tetapan pelbagai jenis sambungan WAN.

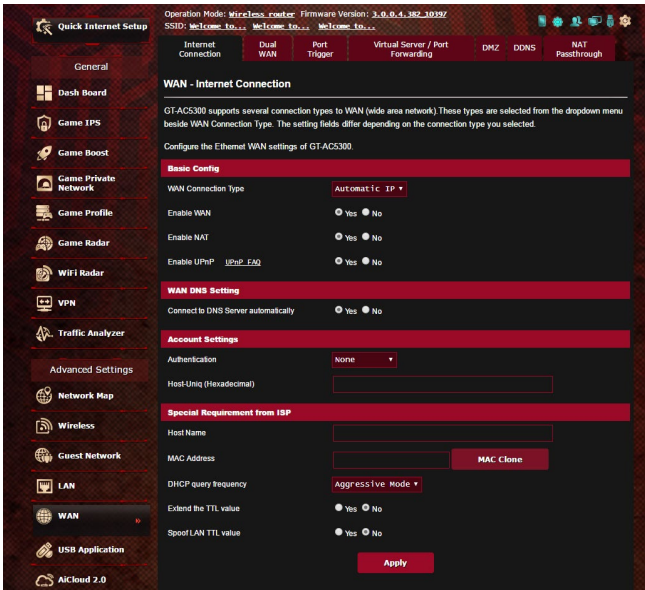

Untuk mengkonfigurasi tetapan sambungan WAN:

1. Daripada panel navigasi, pergi ke tab **Advanced Settings (Tetapan Lanjutan) > WAN > Internet Connection (Sambungan Internet)**.
2. Konfigurasi tetapan di bawah yang berikut. Apabila selesai, klik **Apply (Guna)**.
 - **Jenis Sambungan WAN:** Pilih jenis Pembekal Perkhidmatan Internet anda. Pilihan adalah **Automatic IP (IP Automatik)**, **PPPoE**, **PPTP**, **L2TP** atau **static IP (IP tetap)**. Rujuk ISP anda jika penghalang tidak boleh mendapatkan alamat IP sah atau jika anda tidak pasti jenis sambungan WAN.

- **Mendayakan WAN:** Pilih **Yes (Ya)** untuk membolehkan akses penghalala Internet. Pilih **No (Tidak)** untuk mendayakan akses Internet.
- **Mendayakan NAT:** NAT (Terjemahan Alamat Rangkaian) adalah sistem di mana satu IP awam (IP WAN) digunakan untuk memberikan akses Internet ke klien rangkaian dengan alamat IP peribadi dalam LAN. Alamat IP peribadi setiap klien rangkaian disimpan dalam jadual NAT dan ia digunakan pada paket data masuk penghalala.
- **Mendayakan UPnP:** UPnP (Universal Plug and Play) (Palam dan Main Universal) membenarkan beberapa peranti (seperti penghalala, televisyen, sistem stereo, konsol permainan, dan telefon selular) untuk dikawal melalui rangkaian berasaskan IP dengan atau tanpa kawalan pusat melalui get laluan. UPnP menyambungkan PC semua betuk faktor, memberikan rangkaian tak berkelim untuk konfigurasi jauh dan pemindahan data. Menggunakan UPnP, peranti rangkaian baru ditemui secara automatik. Apabila bersambung ke rangkaian, peranti boleh dikonfigurasi untuk menyokong aplikasi P2P, permainan interaktif, persidangan video, dan web atau pelayan proksi. Tidak seperti Pemajuan Port, yang melibatkan konfigurasi tetapan port secara manual, UPnP secara mengkonfigurasi penghalala secara automatik untuk menerima sambungan masuk dan mengarahkan permintaan ke PC khusus pada rangkaian setempat.
- **Menyambung kepada Pelayan DNS:** Benarkan penghalala ini untuk mendapatkan alamat IP DNS daripada ISP secara automatik. DNS adalah hos pada Internet yang menterjemahkan nama Internet ke alamat IP angka.
- **Pengesahan:** Item ini mungkin ditentukan oleh beberapa ISP. Semak dengan ISP anda dan isikannya jika diperlukan.

- **Nama Hos:** Medan ini membenarkan anda untuk memberikan nama hos untuk penghala anda. Biasanya ia adalah keperluan istimewa daripada ISP anda. Jika ISP anda diberikan nama hos kepada komputer anda, masukkan nama hos di sini.
- **Alamat MAC:** Alamat MAC (Kawalan Capaian Media) adalah pengecam unik untuk peranti perangkaian anda. Beberapa ISP memantau alamat MAC peranti perangkaian yang bersambung ke perkhidmatan mereka dan menolak mana-mana peranti yang tidak dikenali yang mencuba untuk bersambung. Untuk mengelakkan isu sambungan disebabkan alamat MAC yang tidak didaftar, anda boleh:
 - Hubungi ISP anda dan kemas kini alamat MAC berkaitan dengan perkhidmatan ISP anda.
 - Klon atau menukar alamat MAC penghala wayarles ASUS untuk sepadan dengan alamat MAC peranti perangkaian sebelumnya dikenali oleh ISP.
- **DHCP query frequency (Kekerapan pertanyaan DHCP):** Mengubah tetapan selang waktu Penemuan DHCP untuk mengelak pelayan DHCP terlebih beban.

4.5.2 WAN Dual

Penghala wayarles ASUS anda menyediakan sokongan WAN dual. Anda boleh menetapkan ciri WAN dual kepada mana-mana dua mod ini:

- **Failover Mode (Mod Gagal Seluruh):** Pilih mod ini untuk menggunakan WAN sekunder sebagai akses rangkaian sandaran.
- **Load Balance Mode (Mod Keseimbangan Beban):** Pilih mod ini untuk mengoptimumkan lebar jalur, meminimumkan masa respons dan menghalang data terlebih beban untuk kedua-dua sambungan WAN primer dan sekunder.

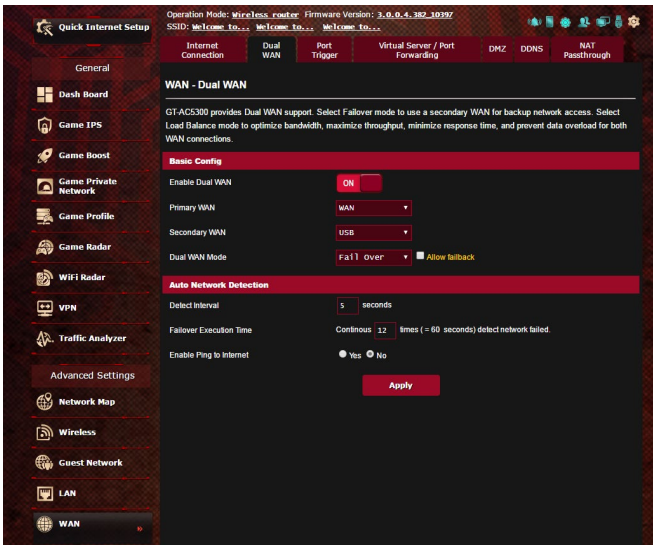

4.5.3 Picu Port

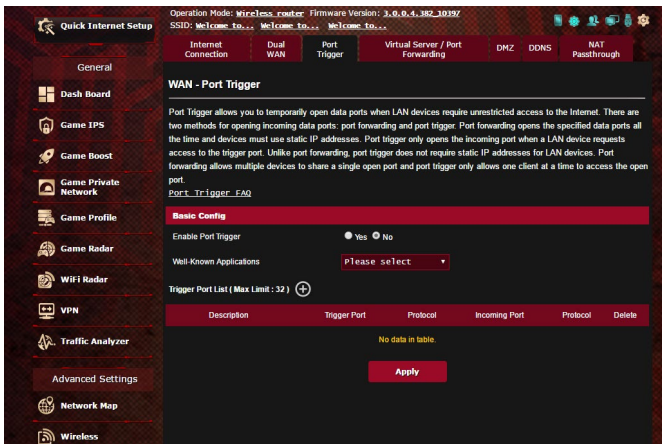

Picu julat port membuka port masuk yang ditentukan untuk tempoh masa yang terhad apabila klien di rangkaian kawasan setempat menjadi sambungan keluar ke port yang dinyatakan. Picu port digunakan dalam senario berikut:

- Lebih daripada satu klien setempat memerlukan pemajuan port untuk aplikasi yang sama pada masa yang berbeza.
- Satu aplikasi memerlukan port masuk khusus yang berbeza daripada port keluar.



Untuk menyediakan Picu Port:

1. Daripada panel navigasi, pergi ke tab **Advanced Settings (Tetapan Lanjutan) > WAN > Port Trigger (Picu Port)**.
2. Pada medan **Enable Port Trigger (Dayakan Pemicu Port)**, pilih **Yes (Ya)**.
3. Pada medan **Well-Known Applications (Aplikasi Terkenal)**, pilih permainan dan perkhidmatan web popular untuk menambah ke Senarai Pemicu Port.

4. Pada jadual **Trigger Port List (Senarai Port Pemicu)**, masukkan maklumat berikut:
 - **Penerangan:** Masukkan nama pendek atau huraian untuk perkhidmatan ini.
 - **Port Picu:** Tentukan port picu untuk membukan port masuk.
 - **Protokol:** Pilih protokol, TCP, atau UDP.
 - **Port Masuk:** Nyatakan port masuk untuk menerima data masuk daripada Internet.
5. Klik **Add (Tambah)**  untuk memasukkan maklumat pemicu port ke senarai. Klik butang **Delete (Padam)**  untuk mengalih keluar entri pemicu port daripada senarai.
6. Apabila selesai, klik **Apply (Guna)**.

NOTA:

- Apabila menyambung ke pelayan IRC, PC klien membuat sambungan keluar menggunakan julat port picu 66660-7000. Pelayan IRC respons dengan mengesahkan nama pengguna dan mencipta sambungan baru kepada PC klien menggunakan port masuk.
 - Jika Picu Port dinyahdayakan, penghalang menjatuhkan sambungan kerana ia tidak boleh menentukan PC yang mana yang meminta akses IRC. Apabila Picu Port didayakan, penghalang mengugaskan port masuk untuk menetapkan data masuk. Port masuk ini ditutup apabila tempoh masa khusus telah berlalu kerana penghalang tidak pasti apabila aplikasi telah ditamatkan.
 - Picu port hanya membenarkan satu klien dalam rangkaian menggunakan perkhidmatan tertentu dan port masuk khusus pada masa yang sama.
 - Anda tidak boleh menggunakan aplikasi yang sama untuk memicu port dalam lebih daripada satu PC pada masa yang sama. Penghalang hanya memajukan port semula ke komputer terakhir yang menghantar permintaan/picu penghalang.
-

4.5.4 Pelayan Maya/Pemajuan Port

Pemajuan por adalah kaedah untuk menghala trafik rangkaian dari Internet ke port khusus atau julat port khusus ke satu peranti atau beberapa peranti pada rangkaian tempatan anda. Menyediakan Pemajuan Port pada penghala anda membenarkan PC di luar rangkaian untuk mengakses perkhidmatan khusus yang diberikan oleh PC dalam rangkaian anda.

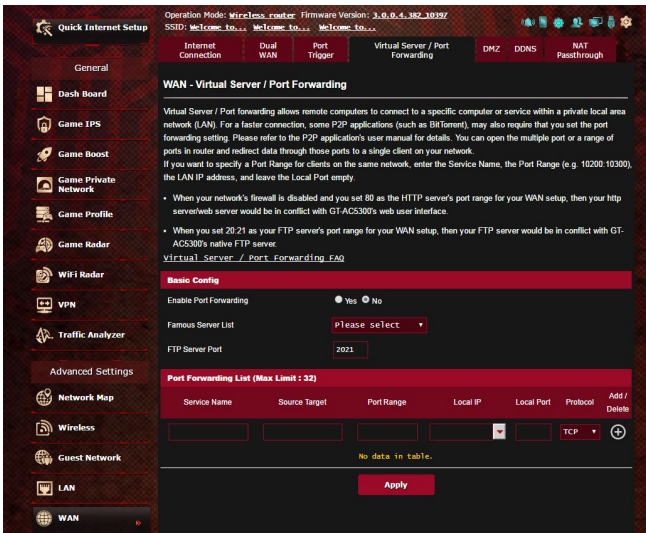

Untuk menyediakan Pemajuan Port:

1. Daripada panel navigasi, pergi ke tab **Advanced Settings (Tetapan Lanjutan) > WAN > Virtual Server / Port Forwarding (Pelayan Maya / Pemajuan Port)**.
2. Pada medan **Enable Port Forwarding (Dayakan Pemajuan Port)**, raitkan **Yes (Ya)**.



3. Pada medan **Famous Server List (Senarai Pelayan Terkemuka)**, pilih jenis perkhidmatan yang anda ingin akses.
4. Pada medan **Famous Game List (Senarai Permainan Terkemuka)**, pilih permainan popular yang anda ingin akses. Item ini menyenaraikan port yang diperlukan untuk permainan dalam talian popular pilihan anda berfungsi dengan betul.
5. Pada jadual **Port Forwarding List (Senarai Pemajuan Port)**, masukkan maklumat berikut:
 - **Nama Perkhidmatan:** Masukkan nama perkhidmatan.
 - **Julat Port:** Jika anda mahu menentukan Liputan Port untuk klien pada rangkaian yang sama, masukkan Nama Perkhidmatan, Liputan Port (cth. 10200:10300), alamat IP LAN dan biarkan Port Setempat kosong. Liputan port menerima pelbagai format seperti Liputan Port (300:350), port individu (566,789) atau Campuran (1015:1024,3021).

NOTA:

- Apabila tembok api rangkaian anda dinyahdayakan dan anda menetapkan 80 sebagai julat port pelayan HTTP untuk penyediaan WAN anda, kemudian pelayan http/pelayan web akan bercanggah dengan antara muka pengguna web penghalau.
- Rangkaian menggunakan port untuk menukar data, dengan setiap port ditugaskan nombor port dan tugas khusus. Sebagai contoh, port 80 digunakan untuk HTTP. Port khusus hanya boleh digunakan oleh satu aplikasi atau perkhidmatan pada satu masa. Oleh itu, dua PC mencuba untuk mengakses data melalui port yang sama pada masa yang sama akan gagal. Sebagai contoh, anda tidak boleh menyediakan Pemajuan Port untuk port 100 untuk dua PC pada masa yang sama.

-
- **IP Tempatan:** Masukkan alamat IP LAN klien.

NOTA: Gunakan alamat IP statik untuk klien setempat untuk menjadikan pemajuan port berfungsi dengan baik. Rujuk bahagian **4.4 LAN** untuk maklumat.

- **Port Setempat:** Masukkan port khusus untuk menerima paket yang dimajukan. Biarkan medan ini kosong jika anda mahu paket masuk dihalakan semula ke julat port yang dinyatakan.
 - **Protokol:** Pilih protokol. Jika anda tidak pasti, pilih **KEDUADUANYA**.
6. Klik **Add (Tambah)**  untuk memasukkan maklumat pemicu port ke senarai. Klik butang **Delete (Padam)**  untuk mengalih keluar entri pemicu port daripada senarai.
 7. Apabila selesai, klik **Apply (Guna)**.

Untuk memeriksa jika Pemajuan Port telah berjaya dikonfigurasi:

- Pastikan pelayan atau aplikasi anda disediakan dan berjalan.
- Anda memerlukan klien di luar LAN anda tetapi mempunyai akses Internet (dirujuk sebagai "Klien Internet"). Klien ini tidak boleh disambungkan ke penghala ASUS.
- Pada klien Internet, gunakan IP WAN penghala untuk mengakses pelayan. Jika pemajuan port telah berjaya, anda boleh mengakses fail atau aplikasi.

Perbezaan antara picu port dan pemajuan port:

- Picu port akan berfungsi walaupun tanpa menyediakan alamat IP LAN khusus. Tidak seperti pemajuan port, yang memerlukan alamat IP LAN statik, picu port membolehkan pemajuan port dinamik menggunakan penghala. Julat port yang telah ditetapkan dikonfigurasi untuk menerima sambungan masuk untuk tempoh masa terhad. Picu port membolehkan berbilang komputer untuk menjalankan aplikasi yang biasanya memerlukan pemajuan secara manual port yang sama ke setiap PC pada rangkaian.
- Picu port adalah lebih selamat daripada pemajuan port memandangkan port masuk tidak dibuka pada setiap masa. Ia dibuka hanya apabila aplikasi membuat sambungan keluar melalui port picu.

4.5.5 DMZ

DMZ Maya mendedahkan satu klien ke Internet, membolehkan klien ini menerima semua paket masuk diarahkan ke Rangkaian Kawasan Setempat.

Trafik masuk dari Internet biasanya dibuang dan dihalakan ke klien tertentu hanya jika pemajuan port atau picu port telah dikonfigurasi pada rangkaian. Dalam konfigurasi DMZ, satu klien rangkaian menerima semua paket masuk.

Meyediakan DMZ pada rangkaian adalah berguna bila anda memerlukan port masuk terbuka atau anda ingin mengehos domain, web, atau pelayan e-mel.

PERHATIAN: Membuka semua port pada klien ke Internet menjadikan rangkaian rentan kepada serangan luar. Sila berjaga-jaga akan risiko keselamatan yang terlibat dalam menggunakan DMZ.

Untuk menyediakan DMZ:

1. Daripada panel navigasi, pergi ke tab **Advanced Settings (Tetapan Lanjutan) > WAN > DMZ**.
2. Konfigurasi tetapan di bawah. Apabila selesai, klik **Apply (Guna)**.
 - **Alamat IP bagi Stesen Terdedah:** Masukkan alamat IP LAN klien yang akan menyediakan perkhidmatan DMZ dan terdedah pada Internet. Pastikan klienn pelayan mempunyai alamat IP statik.

Untuk membuang DMZ:

1. Padam alamat IP LAN klien dari kotak teks **IP Address of Exposed Station (Alamat IP Stesen Terdedah)**.
2. Apabila selesai, klik **Apply (Guna)**.

4.5.6 DDNS

Menyediakan DDNS (DNS Dinamik) membolehkan anda mengakses penghala daripada luar rangkaian anda melalui Perkhidmatan DDNS ASUS atau perkhidmatan DDNS lain.

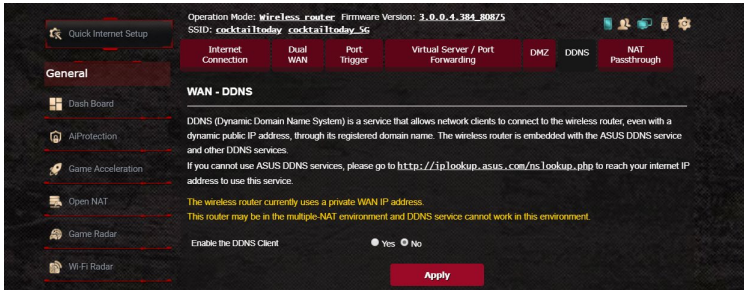

Untuk menyediakan DDNS:

1. Daripada panel navigasi, pergi ke tab **Advanced Settings (Tetapan Lanjutan) > WAN > DDNS**.
2. Konfigurasi tetapan di bawah yang berikut. Apabila selesai, klik **Apply (Guna)**.
 - **Mendayakan Klien DDNS:** Dayakan DDNS untuk mengakses penghala ASUS melalui nama DNS dan bukannya alamat IP WAN.
 - **Pelayan dan Nama Hos:** Pilih DDNS ASUS atau DDNS lain. Jika anda ingin menggunakan DDNS ASUS, isi Nam Hos dalam format xxx.asuscomm.com (xxx adalah nama hos anda).
 - Jika anda ingin menggunakan perkhidmatan DDNS berbeza, klik CUBAAN PERCUMA dan mendaftar dalam talian dahulu. Isi Nama Pengguna atau Alamat E-mel dan Kata Laluan atau medan Kunci DDNS.
 - **Mendayakan kad bebas:** Dayakan kad bebas jika perkhidmatan DDNS anda memerlukan satu.

NOTA:

Perkhidmatan DDNS tidak akan berfungsi di bawah keadaan ini:

- Apabila penghala wayarles menggunakan alamat peribadi IP WAN (192.168.x.x, 10.x.x.x, atau 172.16.x.x), seperti yang ditunjukkan oleh teks berwarna kuning.
 - Penghala mungkin berada pada rangkaian yang menggunakan jadual NAT berbilang.
-

4.5.7 Masuk Lalu NAT

Masuk Lalu NAT membolehkan sambungan Rangkaian Peribadi Maya (VPN) untuk melalui penghala ke klien rangkaian. Masuk Lalu PPTP, Masuk Lalu L2TP, Masuk Lalu IPsec dan Masuk Lalu RTSP didayakan secara lalai.

Untuk mendayakan / nyahdaya tetapan Masuk Lalu NAT, pergi ke tab **Advanced Settings (Tetapan Lanjutan) > WAN > NAT Passthrough (Masuk Lalu NAT)**. Apabila selesai, klik **Apply (Guna)**.

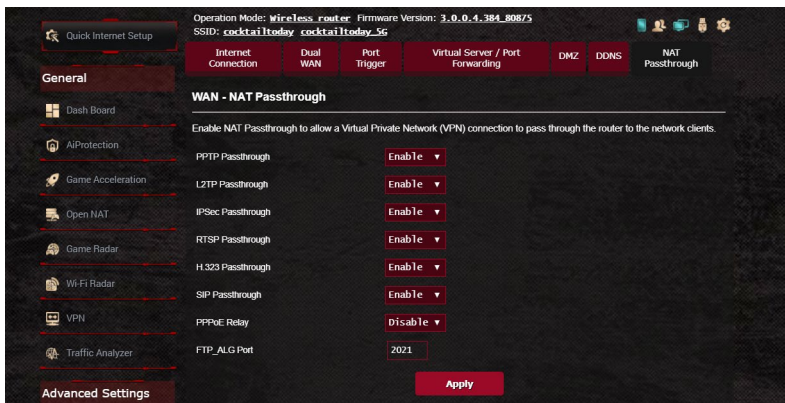

4.6 Menggunakan Aplikasi USB

Fungsi Aplikasi USB menyediakan submenu AiDisk, Pusat Pelayan, Pelayan Pencetak Rangkaian dan Download Master.

PENTING! Untuk menggunakan fungsi pelayan ini, anda perlu memasukkan peranti storan USB, seperti cakera keras USB atau pemacu kilat USB, ke port USB 2.0 pada panel belakang penghala wayarles anda. Pastikan peranti storan USB diformat dan dibahagikan dengan betul. Rujuk tapak web ASUS di <http://event.asus.com/2009/networks/disksupport/> untuk jadual sokongan sistem fail.

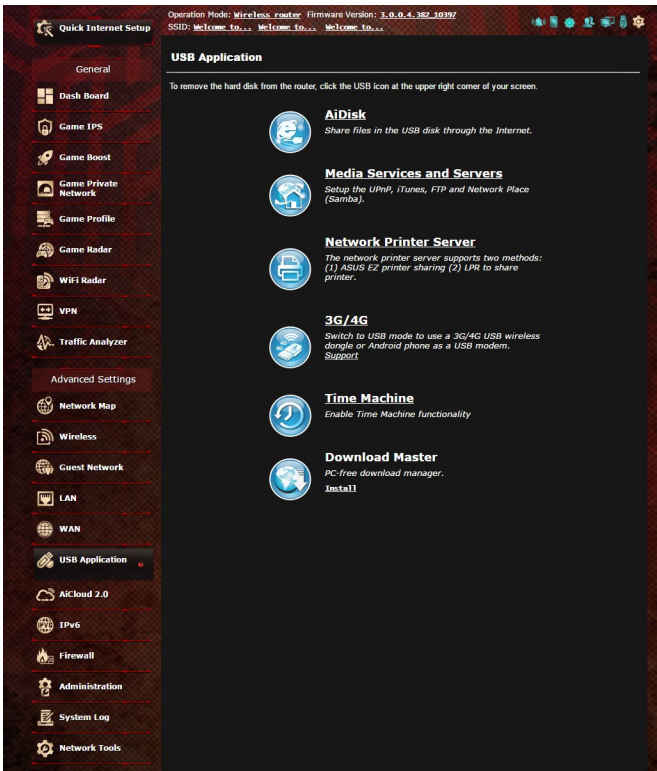

4.6.1 Menggunakan AiDisk

AiDisk membolehkan anda menggunakan fail yang disimpan pada peranti USB yang disambungkan melalui Internet. AiDisk juga membantu anda dengan menyediakan ASUS DDNS dan pelayan FTP.

Untuk menggunakan AiDisk:

1. Daripada panel navigasi, pergi ke **Advanced Settings (Tetapan Lanjutan) > USB application (Aplikasi USB)**, kemudian klik ikon **AiDisk**.
2. Daripada skrin wizard Selamat Datang AiDisk, klik **Go (Pergi)**.

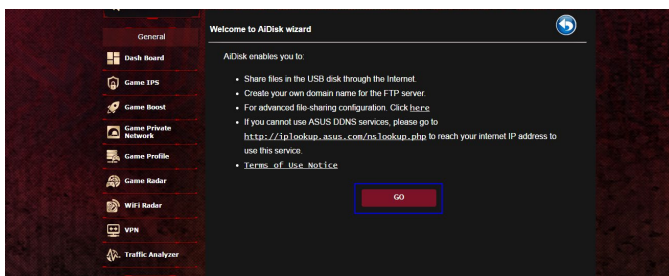

3. Pilih hak akses yang anda ingin tugaskan kepada klien mengakses data dikongsi anda.

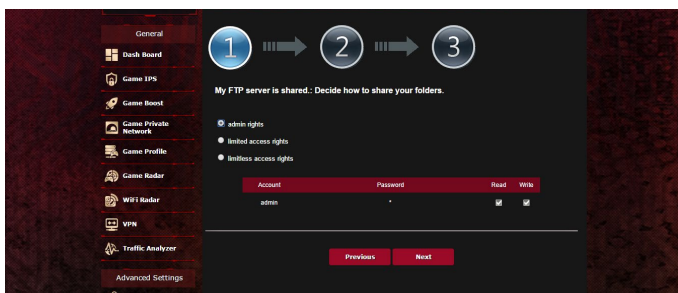

4. Mencipta nama domain anda melalui perkhidmatan ASUS DDNS, baca Terma Perkhidmatan dan pilih **I will use the service and accept the Terms of service (Saya akan menggunakan perkhidmatan dan menerima Terma Perkhidmatan)** dan masukkan nama domain anda. Apabila selesai, klik **Next (Seterusnya)**.

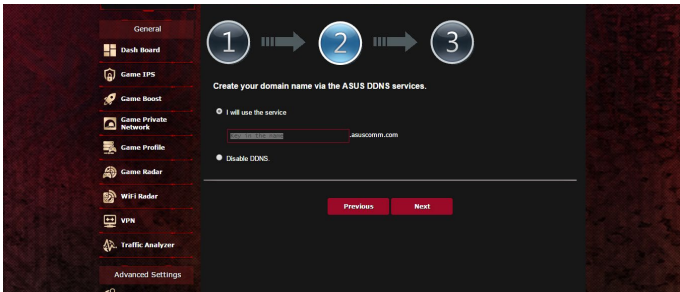

- Anda juga boleh memilih **Skip ASUS DDNS settings (Langkau tetapan ASUS DDNS)** kemudian klik **Next (Seterusnya)** untuk melangkau tetapan DDNS.
5. Klik **Finish (Selesai)** untuk melengkapkan tetapan.
 6. Untuk mengakses tapak FTP yang anda cipta, lancarkan penyemak imbas web atau utiliti klien FTP pihak ketiga dan masukkan pautan ftp (**ftp://<domain name>.asuscomm.com**) yang anda telah cipta sebelum ini.

4.6.2 Menggunakan Pusat Pelayan

Pusat Pelayan membolehkan anda berkongsi fail media daripada cakera USB melalui direktori Pelayan Media, perkhidmatan perkongsian Samba, atau perkhidmatan perkongsian FTP. Anda juga boleh mengkonfigurasi tetapan lain untuk cakera USB dalam Pusat Pelayan.

Menggunakan Pelayan Media

Penghala wayarles anda membolehkan peranti disokong DLNA untuk mengakses fail multimedia daripada cakera USB yang disambungkan ke penghala wayarles anda.

NOTA: Sebelum menggunakan fungsi Pelayan Media DLNA, sambung peranti anda ke rangkaian GT-AC2900.

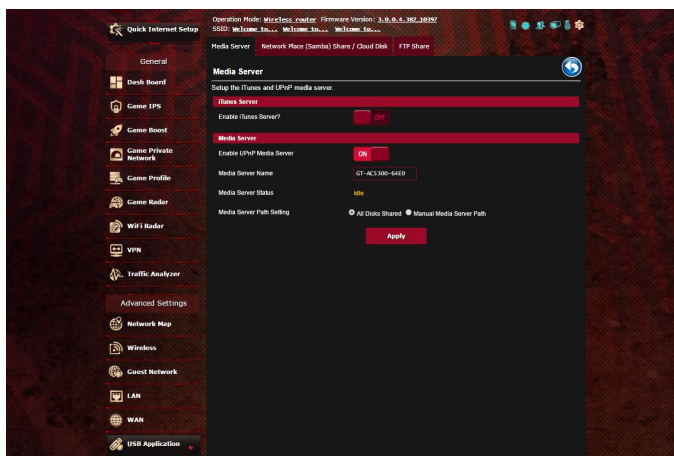

Untuk melancarkan halaman tetapan Pelayan Media, pergi ke tab **Advanced Settings (Tetapan Lanjutan) > USB application (Aplikasi USB) > Media Services and (Perkhidmatan Media dan) Servers (Pelayan) > Media Servers (Pelayan Media)**. Rujuk ekpada yang berikut untuk huraian medan:

- **Dayakan Pelayan iTunes?:** Pilih HIDUP/MATI untuk mendayakan / nyahdaya Pelayan iTunes.
- **Dayakan Pelayan Media DLNA:** Pilih HIDUP/MATI untuk mendayakan / nyahdaya Pelayan Media DLNA.
- **Status Pelayan Media:** Memaparkan status pelayan media.
- **Media Server Path Setting (Tetapan Laluan Pelayan Media):** Pilih **All Disks Shared (Semua Cakera Dikongsikan)** atau **Manual Media Server Path (Laluan Pelayan Media Manual)**.

Menggunakan perkhidmatan Kongsi Tempat Rangkaian(Samba)

Kongsi Tempat Rangkaian (Samba) membolehkan anda menyediakan akaun dan kebenaran untuk perkhidmatan Samba.

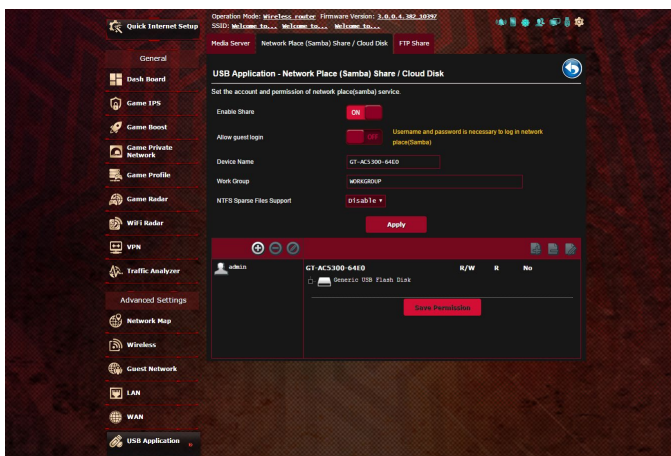

Untuk menggunakan kongsi Samba:

1. Dari panel navigasi, pergi ke tab **Advanced Settings (Tetapan Lanjutan) > USB application (Aplikasi USB) > Media Services and (Perkhidmatan Media dan) Servers (Pelayan) > Network Place (Samba) Share / Cloud Disk (Perkongsian (Samba) Tempat Rangkaian / Cakera Awan)**.

NOTA: Kongsi Tempat Rangkaian (Samba) didayakan secara lalai.

2. Ikuti langkah di bawah untuk menambah, memadam, atau mengubah suai akaun.

Untuk mencipta akaun baru:

- a) Klik  untuk menambah akaun baru.
- b) Dalam medan **Account (Akaun)** dan **Password (Kata Laluan)** , masukkan nama klien rangkaian anda. Taip semula kata laluan untuk mengesahkan. Klik **Add (Tambah)** untuk menambah akaun dalam senarai.

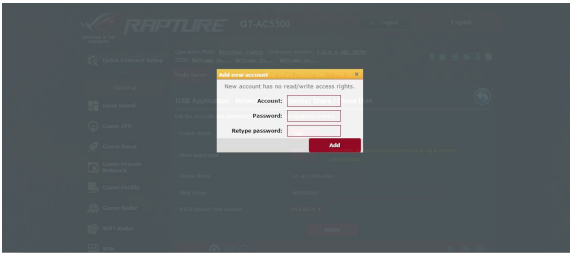

Untuk memadam akaun sedia ada:

- a) Pilih akaun yang anda ingin padam:
- b) Klik .
- c) Apabila digesa, klik **Delete (Padam)** untuk mengesahkan pemadaman akaun.

Untuk menambah folder:

- a) Klik .
- b) Masukkan nama folder dan klik **Add (Tambah)**. Folder yang anda cipta akan ditambah ke senarai folder.

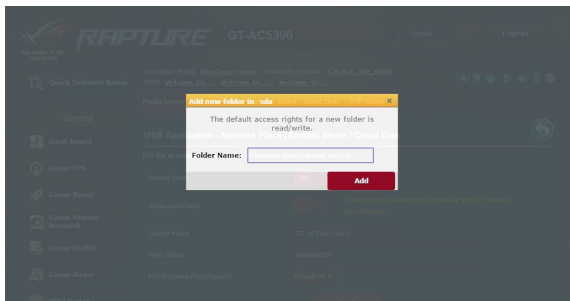

3. Daripada senarai folder, pilih jenis kebenaran akses yang anda ingin tugaskan untuk folder khusus:
 - **R/W:** Pilih pilihan ini untuk menugaskan akses baca/tulis.
 - **R:** Pilih pilihan ini untuk menugaskan akses baca sahaja.
 - **Tidak:** Pilih pilihan ini jika anda tidak mahu berkongsi folder fail khusus.
4. Klik **Apply (Guna)** untuk mengenakan perubahan.

Menggunakan perkhidmatan Kongsi FTP

Kongsi FTP mendayakan pelayan FTP untuk berkongsi fail daripada cakera USB ke peranti lain melalui rangkaian kawasan setempat anda atau melalui Internet.

PENTING:

- Pastikan anda mengeluarkan cakera USB dengan selamat. Pengeluaran tidak betul cakera USB boleh menyebabkan kerosakan data.
 - Untuk mengeluarkan cakera USB dengan selamat, rujuk bahagian **Safely removing the USB disk (Mengeluarkan cakera USB dengan selamat)** di bawah **4.1.3 Monitoring your USB device (Memantau peranti USB anda)**.
-

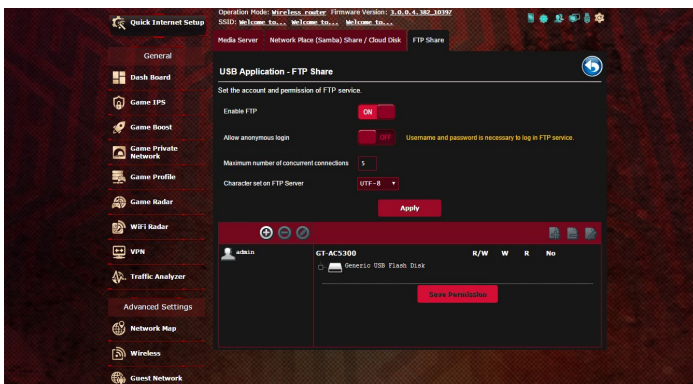

Untuk menggunakan perkhidmatan Kongsi FTP:

NOTA: Pastikan anda menyediakan pelayan FTP anda melalui AiDisk. Untuk butiran lanjut, rujuk bahagian **4.6.1 Using AiDisk (Menggunakan AiDisk)**.

1. Daripada panel navigasi, pergi ke tab **General (Am) > USB application (Aplikasi USB) > Media Services and (Perkhidmatan Media dan) Servers (Pelayan) > FTP Share (Kongsi FTP)**.
2. Daripada senarai folder, pilih jenis kebenaran akses yang anda ingin tugaskan untuk folder khusus:
 - **R/W:** Pilih untuk menugaskan akses baca/tulis folder khusus.
 - **W:** Pilih untuk menugaskan akses tulis sahaja folder khusus.
 - **R:** Pilih untuk menugaskan akses baca sahaja folder khusus.
 - **Tidak:** Pilih pilihan ini jika anda tidak mahu berkongsi folder fail khusus.
3. Jika anda lebih gemar, anda boleh menetapkan medan **Allow anonymous login (Benarkan log masuk tanpa nama)** kepada **ON (HIDUP)**.
4. Dalam medan **Maximum number of concurrent connections (Bilangan maksimum sambungan serentak)**, masukkan bilangan peranti yang boleh menyambung secara serentak ke pelayan kongsi FTP.
5. Klik **Apply (Guna)** untuk mengesahkan perubahan.
6. Untuk mengakses pelayan FTP masukkan pautan ftp **ftp://<hostname>.asuscomm.com** dan nama pengguna dan kata laluan anda pada penyemak imbas web atau utiliti FTP pihak ketiga.

4.6.3 3G/4G

Modem USB 3G/4G boleh disambungkan ke GT-AC2900 untuk membenarkan akses Internet.

NOTA: Untuk senarai modem USB yang disahkan, sila lawati:
<http://event.asus.com/2009/networks/3gsupport/>

Untuk menyediakan akses Internet 3G/4G:

1. Daripada panel navigasi, klik **General (Am) > USB application (Aplikasi USB) > 3G/4G**.
2. Pada medan **Enable USB Modem (Dayakan Modem USB)**, pilih **Yes (Ya)**.
3. Menyediakan yang berikut:
 - **Lokasi:** Pilih lokasi pembekal perkhidmatan 3G/4G anda daripada senarai jatuh bawah.
 - **ISP:** Pilih Pembekal Perkhidmatan Internet (ISP) anda daripada senarai jatuh bawah.
 - **Perkhidmatan APN (Nama Titik Akses) (pilihan):** Hubungi pembekal perkhidmatan 3G/4G anda untuk butiran lanjut.
 - **Nombor Dail dan Kod PIN:** Nombor akses pembekal 3G/4G dan kod PIN untuk sambungan.

NOTA: Kod PIN mungkin berbeza mengikut pembekal berbeza.

- **Nama Pengguna / Kata Laluan:** Nama pengguna dan kata laluan akan diberikan oleh pembawa rangkaian 3G/4G.
 - **Adapter USB:** Pilih adapter USB 3G / 4G daripada senarai jatuh bawah. Jika anda tidak pasti akan model adapter USB anda atau model tidak disenaraikan dalam pilihan, pilih **Auto**.
4. Klik **Apply (Guna)**.

NOTA: Penghala akan but semula untuk tetapan berkesan.

4.7 Menggunakan AiCloud 2.0

AiCloud 2.0 adalah aplikasi perkhidmatan awan yang membolehkan anda menyimpan, menyegerak, berkongsi, dan mengakses fail anda.

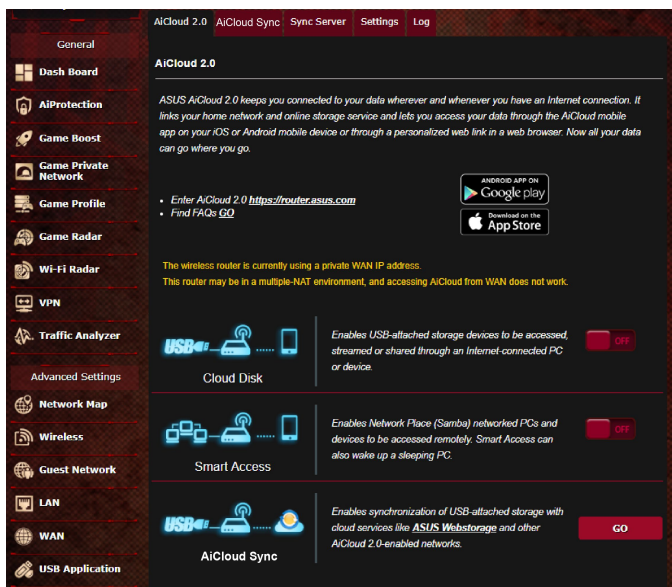

Untuk menggunakan AiCloud:

1. Dari Google Play Store atau Apple Store, muat turun dan pasang aplikasi ASUS AiCloud ke peranti pintar anda.
2. Sambung peranti pintar ke rangkaian anda. Ikut arahan untuk melengkapkan proses persediaan AiCloud .

4.7.1 Cakera Awan

Untuk mencipta cakera awan:

1. Masukkan peranti storan USB ke dalam penghala wayarles.
2. Hidupkan **Cloud Disk (Cakera Awan)**.

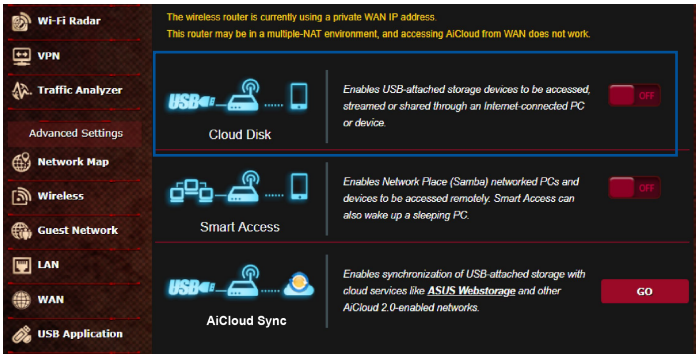

3. Pergi ke <https://router.asus.com> dan masukkan log masuk dan kata laluan akaun penghala. Untuk pengalaman yang lebih baik, kami mencadangkan anda menggunakan **Google Chrome** atau **Firefox**.

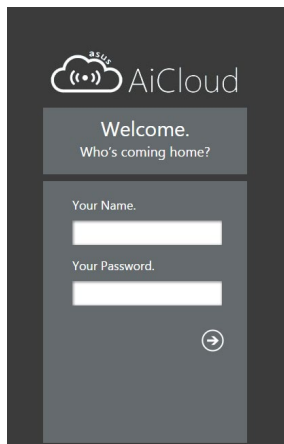

4. Anda boleh mula mengakses fail Cakera Awan pada peranti yang disambungkan kepada rangkaian.

NOTA: Semasa mengakses peranti yang bersambung ke rangkaian, anda perlu memasukkan nama pengguna dan kata laluan peranti secara manual, yang tidak akan disimpan oleh AiCloud untuk sebab keselamatan.

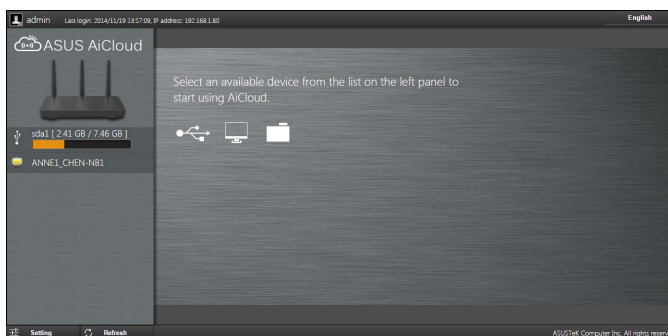

4.7.2 Akses Pintar

Fungsi Akses Pintar membolehkan anda untuk mengakses rangkaian rumah anda melalui nama domain penghala anda dengan mudah.

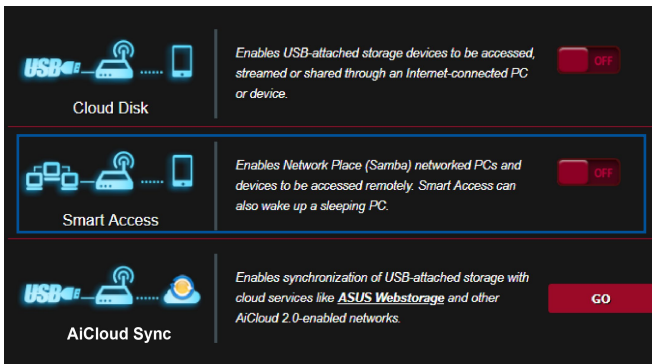

NOTA:

- Anda boleh mencipta nama domain untuk penghala anda dengan ASUS DDNS. Untuk butiran lanjut, rujuk bahagian **4.5.6 DDNS**.
 - Secara lalai, AiCloud memberikan sambungan HTTPS yang selamat. Masukkan [https://\[yourASUSDDNSname\].asuscomm.com](https://[yourASUSDDNSname].asuscomm.com) untuk penggunaan Cakera Awan dan Akses Pintar yang sangat selamat.
-

4.7.3 Segerak AiCloud

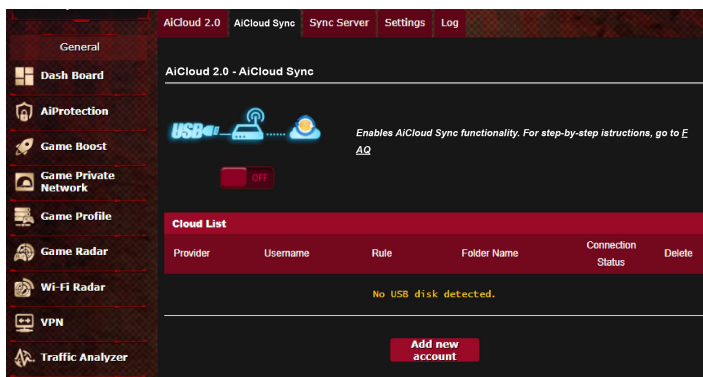

Unuk menggunakan Segerak AiCloud:

1. Lancarkan AiCloud, klik **AiCloud Sync (Segerak AiCloud) > Go (Pergi)**.
2. Pilih **ON (HIDUP)** untuk mendayakan Segerak AiCloud.
3. Klik **Add new account (Tambah akaun baru)**.
4. Masukkan kata laluan akaun ASUS WebStorage anda dan pilih direktori yang anda ingin segerakkan dengan WebStorage.
5. Klik **Apply (Guna)**.

4.8 IPv6

Penghala wayarles ini menyokong pengalamatan IPv6, sistem yang menyokong lebih alamat IP. Standard ini belum lagi tersedia secara meluas. Hubungi ISP anda jika perkhidmatan Internet anda menyokong IPv6.

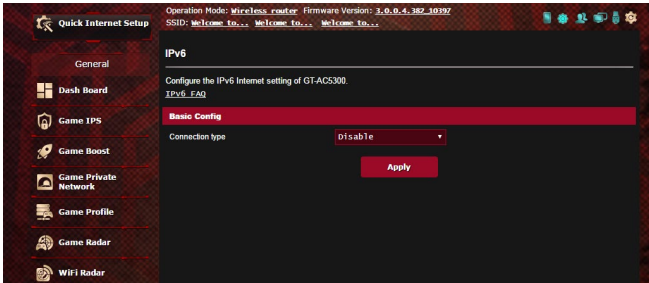

Untuk menyediakan IPv6:

1. Daripada panel navigasi, pergi ke **Advanced Settings (Tetapan Lanjutan) > IPv6**.
2. Pilih **Connection Type (Jenis Sambungan)** anda. Pilih konfigurasi berbeza bergantung pada jenis sambungan terpilih anda.
3. Masukkan tetapan IPv6 LAN dan DNS anda.
4. Klik **Apply (Guna)**.

NOTA: Sila rujuk ISP anda berkenaan maklumat khusus IPv6 untuk perkhidmatan Internet anda.

4.9 Tembok Api

Penghala wayarles boleh menjadi tembok api perkakas untuk rangkaian anda.

NOTA: Ciri Tembok Api didayakan secara lalai.

4.9.1 Umum

Untuk menyediakan tetapan Tembok Api asas:

1. Daripada panel navigasi, pergi ke tab **Advanced Settings (Tetapan Lanjutan) > Firewall (Tembok Api) > General (Am)**.
2. Pada medan **Enable Firewall (Dayakan Tembok Api)**, pilih **Yes (Ya)**.
3. Pada perlindungan **Enable DoS (Dayakan DoS)**, pilih **Yes (Ya)** untuk melindungi rangkaian anda daripada serangan DoS (Nafi Khidmat) walaupun ini mungkin menjejaskan prestasi penghala anda.
4. Anda juga boleh memantau pertukaran paket antara sambungan LAN dan WAN. Pada Jenis paket yang dilog, pilih **Dropped (Digugurkan), Accepted (Diterima)**, atau **Both (Kedua-duanya)**.
5. Klik **Apply (Guna)**.

4.9.2 Penapis URL

Anda boleh menentukan kata kerja atau alamat web untuk mengelakkan akses ke URL tertentu.

NOTA: Penapis URL adalah berdasarkan pertanyaan DNS. Jika klien rangkaian telah mengakses tapak web seperti `http://www.abcxxx.com`, maka tapak web tidak akan disekat (cache DNS dakan sistem menyimpan tapak web yang dilawati sebelum ini). Untuk menyelesaikan isu ini, kososngkan cache DNS sebelum menyediakan Penapis URL.

Untuk menyediakan penapis URL:

1. Daripada panel navigasi, pergi ke tab **Advanced Settings (Tetapan Lanjutan) > Firewall (Tembok Api) > URL Filter (Penapis URL)**.
2. Pada medan Dayakan Penapis URL, pilih **Enabled (Didayakan)**.
3. Masukkan URL dan klik butang .
4. Klik **Apply (Guna)**.

4.9.3 Penapis kata kunci

Penapis kata kunci menyekat akses ke laman web mengandungi kata kunci yang dinyatakan.

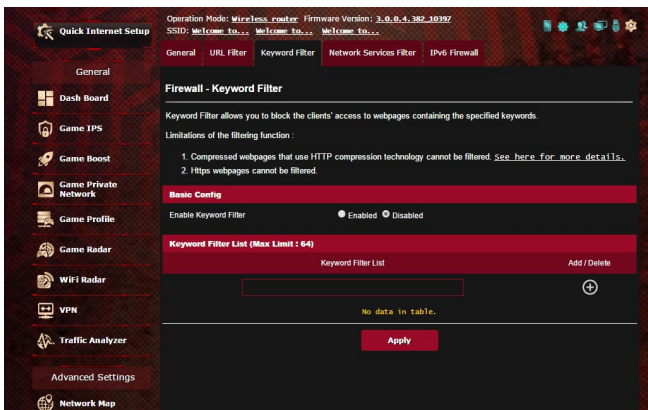

Untuk menyediakan penapis kata kunci:

1. Daripada panel navigasi, pergi ke tab **Advanced Settings (Tetapan Lanjutan) > Firewall (Tembok Api) > Keyword Filter (Penapis Kata Kunci)**.
2. Pada medan Dayakan Penapis Kata Kunci, pilih **Enabled (Didayakan)**.

- Masukkan perkataan atau frasa dan klik butang **Add (Tambah)**.
- Klik **Apply (Guna)**.

NOTA:

- Penapis Kata Kunci adalah berdasarkan pertanyaan DNS. Jika klien rangkaian telah mengakses tapak web seperti http://www.abcxxx.com, maka tapak web tidak akan disekat (cache DNS dakan sistem menyimpan tapak web yang dilawati sebelum ini). Untuk menyelesaikan isu ini, kosongkan cache DNS sebelum menyediakan Penapis Kata Kunci.
- Laman web termampat menggunakan pemampatan HTTP tidak boleh ditapis. Halaman HTTPS juga tidak boleh disekat menggunakan penapis kata kunci.

4.9.4 Penapis Perkhidmatan Rangkaian

Penapis Perkhidmatan Rangkaian menyekat pertukaran paket LAN ke WAN dan menghadkan klien rangkaian daripada mengakses perkhidmatan web khusus seperti Telnet atau FTP.

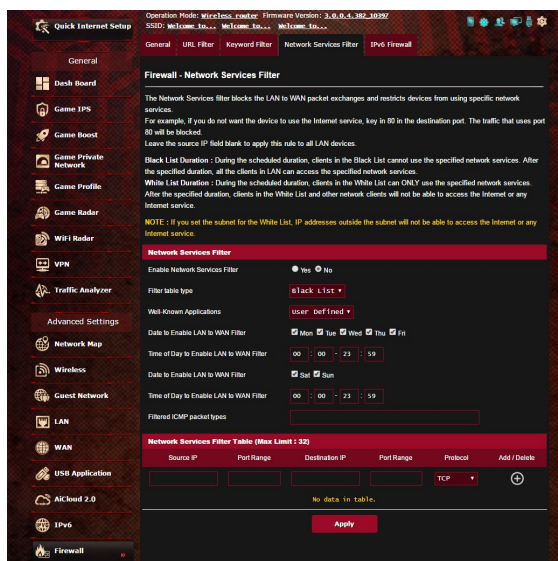

Untuk menyediakan penapis Perkhidmatan Rangkaian:

1. Daripada panel navigasi, pergi ke tab **Advanced Settings (Tetapan Lanjutan) > Firewall (Tembok Api) > Network Service Filter (Penapis Perkhidmatan Rangkaian)**.
2. Pada medan Dayakan Penapis Perkhidmatan Rangkaian, pilih **Yes (Ya)**.
3. Pilih jenis jadual Penapis. **Black List (Senarai Hitam)** menyekat perkhidmatan rangkaian yang ditentukan. **White List (Senarai Putih)** mengehadkan akses hanya ke perkhidmatan rangkaian yang ditentukan.
4. Nyatakan hari dan masa apabila penapis akan diaktifkan.
5. Untuk menentukan Perkhidmatan Rangkaian untuk menapis, masukkan IP Sumber, IP Destinasi, Liputan Port, dan Protokol. Klik butang .
6. Klik **Apply (Guna)**.

4.10 Pentadbiran

4.10.1 Mod Operasi

Halaman Mod Operasi membolehkan anda memilih mod bersesuaian untuk rangkaian anda.

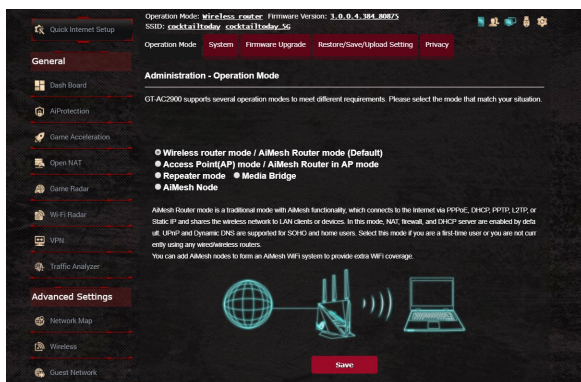

Untuk menyediakan mod operasi:

1. Daripada panel navigasi, pergi ke tab **Advanced Settings (Tetapan Lanjutan) > Administration (Pentadbiran) > Operation Mode (Mod Operasi)**.
2. Pilih mana-mana mod operasi ini:
 - **Mod penghala wayarles (lalai):** Dalam mod penghala wayarles, penghala wayarles menyambung ka Internet dan menyediakan akses Internet ke peranti tersedia pada rangkaian setempat sendiri.
 - **Access Point mode (Mod Titik Akses):** Dalam mod ini, penghala mencipta rangkaian wayarles baru pada rangkaian sedia ada.
 - **Media Bridge (Penghubung Media):** Penyediaan ini memerlukan dua penghala wayarles. Penghala kedua berfungsi sebagai penghubung media di mana peranti berbilang seperti Smart TV dan konsol permainan boleh disambungkan melalui ethernet.
 - **Mod pengulang:** Dalam mod Pengulang, GT-AC2900 disambungkan secara wayarles ke rangkaian wayarles sedia ada untuk meluaskan liputan wayarles. Dalam mod ini, firewall (tembok api), perkongsian IP dan fungsi NAT dinyahdayakan.

- **Mod AiMesh:** Penyediaan ini memerlukan sekurang-kurangnya dua penghala ASUS yang menyokong AiMesh. Dayakan nod AiMesh dan log masuk UI web penghala AiMesh untuk mencari nod AiMesh tersedia yang berdekatan untuk menyertai sistem AiMesh anda. Sistem AiMesh menyediakan liputan seluruh rumah dan pengurusan berpusat.

3. Klik **Apply (Guna)**.

NOTA: Penghalan ini akan but semula bila anda menukar mod.

4.10.2 Sistem

Halaman **System (Sistem)** membolehkan anda mengkonfigurasi tetapan penghala anda.

Untuk menyediakan tetapan Sistem:

1. Daripada panel navigasi, pergi ke tab **Advanced Settings (Tetapan Lanjutan) > Administration (Pentadbiran) > System (Sistem)**.
2. Anda boleh mengkonfigurasi tetapan berikut:
 - **Ubah kata laluan log masuk penghala:** Anda boleh menukar kata laluan dan nama log masuk penghala wayarles dengan memasukkan nama dan kata laluan baru.
 - **Zon Masa:** Pilih zon masa rangkaian anda.
 - **Pelayan NTP:** Penghala wayarles boleh mengakses pelayan NTP (Protokol Masa Rangkaian) untuk menyejajarkan masa.
 - **Dayakan Telnet:** Klik **Yes (Ya)** untuk mendayakan perkhidmatan Telnet pada rangkaian. Klik **No (Tidak)** untuk menyahdayakan Telnet.
 - **Kaedah Pengesahan:** Anda boleh memilih HTTP, HTTPS, atau kedua-dua protokol untuk menjamin akses penghala.
 - **Dayakan Akses Web daripada WAN:** Pilih **Yes (Ya)** untuk membolehkan peranti di luar rangkaian untuk mengakses tetapan GUI penghala wayarles. Pilih **No (Tidak)** untuk menghalang akses.
 - **Hanya benarkan IP tertentu:** Klik **Yes (Ya)** jika anda ingin menentukan alamat IP peranti yang dibenarkan mengakses tetapan GUI penghala wayarles daripada WAN.
 - **Senarai Klien:** Masukkan alamat IP WAN peranti perangkaian dibenarkan untuk mengakses tetapan penghala wayarles. Senarai ini akan digunakan jika anda mengklik **Yes (Ya)** dalam item **Only allow specific IP (Hanya benarkan IP tertentu)**.
3. Klik **Apply (Guna)**.

4.10.3 Menatarkan perisian tegar

NOTA: Muat turun perisian tegar terkini dari laman web ASUS di <http://support.asus.com>

Untuk menatarkan perisian tegar:

1. Daripada panel navigasi, pergi ke tab **Advanced Settings (Tetapan Lanjutan) > Administration (Pentadbiran) > Firmware Upgrade (Naik Taraf Perisian Tegar)**.
2. Dalam item **New Firmware File (Fail Perisian Tegar baru)**, klik **Browse (Semak Imbas)**. Navigasi ke fail perisian tegar yang dimuat turun.
3. Klik **Upload (Muat naik)**.

NOTA:

- Apabila proses naik taraf selesai, tunggu seketika untuk sistem but semula.
 - Jika proses penataran gagal, penghalang wayarles secara automatik memasuki mod penyelamat dan penunjuk kuasa LED di panel depan mula berkelip-kelip secara perlahan. Untuk mendapatkan semula atau memulihkan sistem, gunakan utiliti **5.2 Firmware Restoration (Pemulihan Perisian Tegar)**.
-

4.10.4 Tetapan Pemulihan/Penyimpanan/Memuat Naik

Untuk memulihkan/menyimpan/memuat naik tetapan penghalang wayarles:

1. Daripada panel navigasi, pergi ke tab **Advanced Settings (Tetapan Lanjutan) > Administration (Pentadbiran) > Restore/Save/Upload Setting (Tetapan Pemulihan/Simpan/Muat Naik)**.
2. Pilih tugas yang anda ingin lakukan:
 - Untuk memulihkan tetapan kilang lalai, klik **Restore (Pulihkan)**, dan klik **OK** apabila diminta.
 - Untuk menyimpan tetapan sistem semasa, klik **Save (Simpan)**, navigasi ke folder di mana anda berhasrat untuk menyimpan fail dan klik **Save (Simpan)**.
 - Untuk memulihkan fail tetapan sistem yang disimpan, klik **Browse (Semak Imbas)** untuk mencari fail anda, kemudian klik **Upload (Muat naik)**.

NOTA: Jika isu berlaku, muat naik versi perisian tegar terkini dan konfigurasi tetapan baru. Jangan pulihkan penghalang ke tetapan lalai.

4.11 Log Sistem

Log Sistem mengandungi aktiviti rangkaian terakam anda.

NOTA: Log sistem menetap semula apabila penghala dibut semula atau dimatikan.

Untuk melihat log sistem anda:

1. Daripada panel navigasi, pergi ke **Advanced Settings (Tetapan Lanjutan) > System Log (Log Sistem)**.
2. Anda boleh melihat aktiviti rangkaian anda dalam mana-mana tab ini:
 - Log Am
 - Pajakan DHCP
 - Log Wayarles
 - Pemajuan Port
 - Jadual Penghalaan

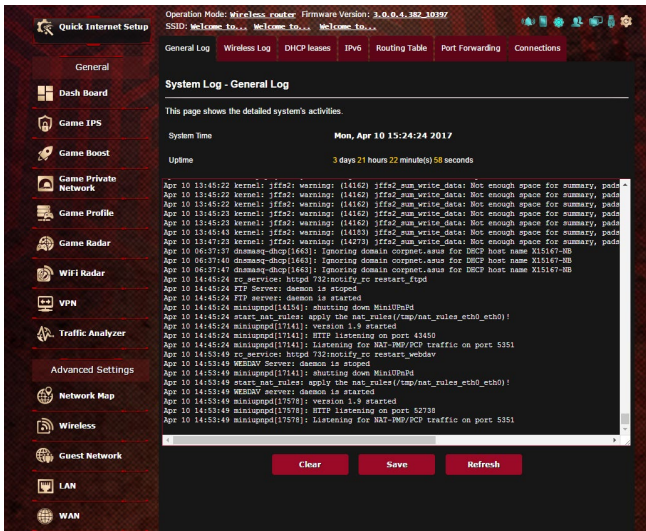

4.12 Smart Connect

Smart Connect direka untuk memandu klien secara automatik ke satu daripada tiga radio (satu 2.4 GHz, satu jalur rendah 5 GHz, satu jalur tinggi 5 GHz) untuk memaksimumkan jumlah penggunaan daya pemprosesan wayarles.

4.12.1 Menyediakan Smart Connect

Anda boleh mendayakan Smart Connect daripada GUI Web melalui dua cara berikut:

- **Melalui skrin Wayarles**

1. Pada penyemak imbas web anda, masukkan alamat IP lalai penghala wayarles secara manual: <http://router.asus.com>.
2. Pada halaman log masuk, masukkan nama pengguna lalai (**admin (pentadbir)**) dan kata laluan (**admin (pentadbir)**) dan klik **OK**. Halaman QIS ini dilancarkan secara automatik.
3. Dari panel navigasi, pergi ke tab **Advanced Settings (Tetapan Lanjutan) > Wireless (Wayarles) > General (Am)** .
4. Alihkan penggelongsor kepada **ON (HIDUP)** dalam medan **Enable Smart Connect (Dayakan Smart Connect)**. Fungsi ini menyambung klien secara automatik dalam rangkaian anda ke jalur bersesuaian untuk kelajuan optimum.

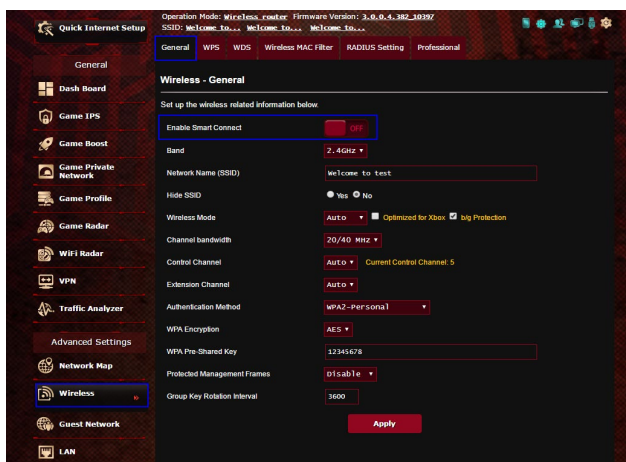

4.12.2 Peraturan Smart Connect

ASUSWRT menyediakan tetapan syarat lalai untuk memacu mekanisme pertukaran. Anda juga boleh mengubah syarat pemicu menurut persekitaran perangkaian anda. Untuk mengubah tetapan, pergi ke tab **Peraturan Smart Connect** pada skrin Alat Rangkaian.

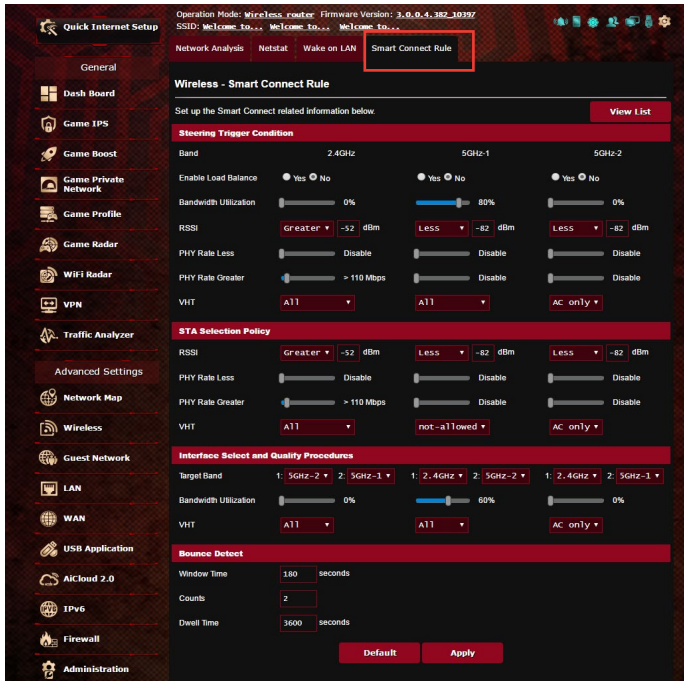

Kawalan Peraturan Smart Connect dibahagikan kepada empat bahagian:

- Keadaan Pemicu Stereng
- Dasar Pemilihan STA
- Pemilihan Antara Muka dan Prosedur Layak
- Pengesanan Lantunan

Keadaan Pemicu Stereng

Set kawalan ini menetapkan kriteria untuk memulakan pemanduan jalur.

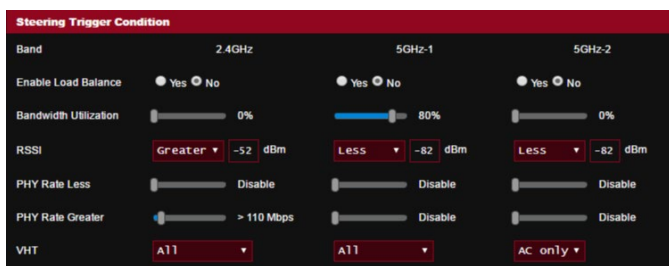

- **Penggunaan Lebar Jalur**

Apabila penggunaan lebar jalur melebihi peratusan ini, pemanduan akan dimulakan.

- **Dayakan Keseimbangan Beban**

Ini mengawal penyeimbangan beban.

- **RSSI**

Jika tahap isyarat yang diterima bagi sebarang klien yang berkaitan memenuhi kriteria ini, pemanduan akan dipicu.

- **Kadar PHY Kurang / Kadar PHY Lebih Tinggi**

Kawalan-kawalan ini menentukan kadar pautan STA yang memicu pemanduan jalur.

- **VHT**

Kawalan ini menentukan bagaimana klien 802.11ac dan bukan ac dikendalikan.

- **ALL (SEMUA)** (lalai) bermaksud sebarang jenis klien boleh memicu pemanduan.
- **AC only (AC sahaja)** bermaksud klien mesti menyokong 802.11ac untuk memicu pemanduan.
- **Not-allowed (Tidak dibenarkan)** bermaksud hanya klien bukan 802.11ac yang akan memicu pemanduan, cth. 802.11a/b/g/n.

Dasar Pemilihan STA

Sebaik sahaja pemanduan telah dipicu, ASUSWRT akan mengikut Dasar Pemilihan STA untuk memilih klien(STA) yang akan dipandu ke jalur yang paling sesuai.

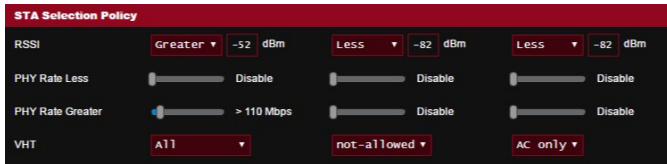

Pemilihan Antara Muka dan Prosedur Layak

Kawalan-kawalan ini menentukan di mana klien yang dipandu akan berakhir. Kawalan **Target Band (Jalur Sasaran)** menentukan pilihan sasaran pemanduan pertama dan kedua. Klien yang memenuhi kriteria dasar pemilihan STA untuk radio akan dipandu ke sasaran pertama jika **Bandwidth Utilization (Penggunaan Lebar Jalur)** radio tersebut kurang daripada nilai yang ditetapkan. Jika tidak, klien akan dihantar ke radio **Target Band (Jalur Sasaran)** kedua.

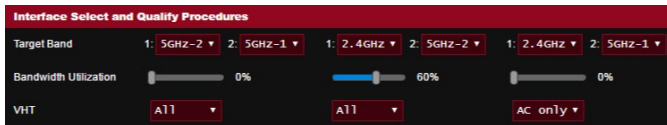

Pengesanan Lantunan

Set kawalan ini menentukan seberapa kerap mana klien boleh dipandu. Ini dimaksudkan untuk menghalang klien daripada sentiasa bergerak ke sana sini. Walau bagaimanapun, ia tidak menghalang klien daripada terputus sambungan dengan sendiri atau mengiranya sebagai lantunan jika berlaku. Setiap klien yang boleh dipandu, N **Counts (Kiraan)** dalam **Window Time (Waktu Tetingkap)**. Apabila mencecah had Kiraan, klien tidak akan dipandu lagi untuk **Dwell Time (Waktu Diam)**.



5 Utiliti

NOTA:

- Muat turun dan pasang utiliti penghala wayarles daripada laman web ASUS:
 - Penemuan Peranti v1.4.7.1 di <http://dlcdnet.asus.com/pub/ASUS/LiveUpdate/Release/Wireless/Discovery.zip>
 - Pemulihan Semula Perisian Tegar v1.9.0.4 di <http://dlcdnet.asus.com/pub/ASUS/LiveUpdate/Release/Wireless/Rescue.zip>
 - Utiliti Pencetak Windows v1.0.5.5 di <http://dlcdnet.asus.com/pub/ASUS/LiveUpdate/Release/Wireless/Printer.zip>
 - Utiliti tidak disokong pada MAC OS.
-

5.1 Penemuan Peranti

Device Discovery (Penemuan Peranti) adalah utiliti ASUS WLAN yang mengesan sebarang penghala wayarles ASUS yang tersedia pada rangkaian dan membolehkan anda untuk mengkonfigurasi peranti tersebut.

Untuk melancarkan utiliti Device Discovery (Penemuan Peranti):

- Klik **Start (Mula) > All Programs (Semua Program) > ASUS Utility (Utiliti ASUS) > ASUS GT-AC2900 Wireless Router (Penghala Wayarles ASUS GT-AC2900) > Device Discovery (Penemuan Peranti)**.

NOTA: Apabila anda menetapkan penghala kepada mod Titik Akses, anda perlu menggunakan Device Discovery (Penemuan Peranti) untuk mendapatkan alamat IP penghala.

5.2 Pemulihan Perisian Tegar

Firmware Restoration (Pemulihan Perisian Tegar) digunakan pada Penghala Wayarles ASIS selepas penataran perisian tegar yang gagal dijalankan. Utiliti ini memuat naik fail perisian tegar ke penghala wayarles. Proses ini mengambil masa kira-kira tiga hingga empat minit.

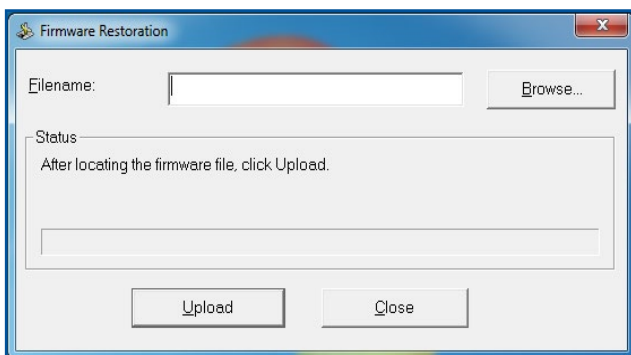

PENTING: Lancarkan mod menyelamatkan sebelum menggunakan utiliti Firmware Restoration (Pemulihan Perisian Tegar).

NOTA: Ciri ini tidak disokong pada MAC OS.

Untuk melancarkan mod menyelamatkan dan menggunakan utiliti Firmware Restoration (Pemulihan Perisian Tegar):

1. Cabut keluar palam penghala wayarles dari sumber kuasanya.
2. Sambil menekan terus butang Reset (Tetap semula) di bahagian belakang penghala wayarles, pasangkan penghala wayarles ke dalam sumber kuasa. Lepasakan butang Reset (Tetap semula) apabila Power LED (LED Kuasa) di panel hadapan mula berkelip dengan perlahan, yang menandakan bahawa penghala wayarles berada dalam mod menyelamatkan.

3. Tetapkan IP statik pada komputer anda dan gunakan yang berikut untuk menyediakan tetapan TCP/IP anda:

Alamat IP: 192.168.1.x

Subnet mask: 255.255.255.0

4. Dari desktop komputer anda, klik **Start (Mulakan) > All Programs (Semua Atur cara) > ASUS Utility (Utiliti ASUS) > GT-AC2900 Wireless Router (Penghala Wayarles GT-AC2900) > Firmware Restoration (Pemulihan Perisian Tegar)**.
5. Untuk menavigasi ke fail perisian tegar, kemudian klik **Upload (Muat naik)**.

NOTA: Utiliti Firmware Restoration (Pemulihan Perisian Tegar) tidak digunakan untuk menatarkan perisian tegar bagi Penghala Wayarles ASUS yang berfungsi. Perisian tegar biasa menatarkan apa yang perlu dilakukan melalui GUI web, Rujuk **Upgrading the firmware (Menatarkan perisian tegar)** untuk mendapatkan butiran yang lebih lanjut.

5.3 Menyediakan pelayan pencetak anda

5.3.1 ASUS EZ Printer Sharing

Utiliti ASUS EZ Printing Sharing membolehkan anda menyambung pencetak USB ke port USB penghala wayarles anda dan menyediakan pelayan pencetak. Ini membolehkan klien rangkaian anda mencetak dan mengimbas fail secara tanpa wayar.

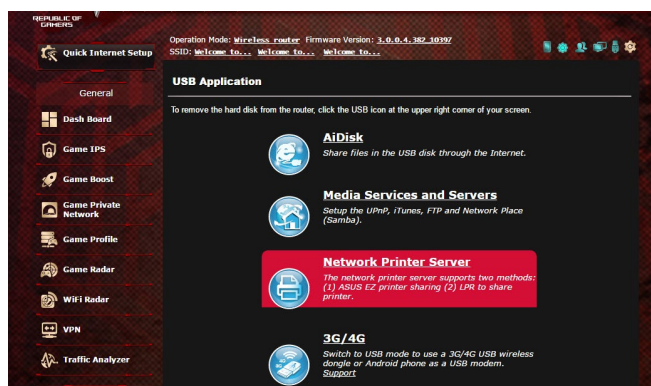

NOTA: Fungsi pelayan pencetak disokong pada Windows® 7/8/8.1/10.

Untuk menyediakan mod perkongsian EZ Printer:

1. Daripada panel navigasi, pergi ke **Advanced Settings (Tetapan Lanjutan) > USB Application (Aplikasi USB) > Network Printer Server (Rangkaian Pelayan Pencetak)**.
2. Klik **Download Now! (Muat Turun Sekarang!)** untuk memuat turun utiliti rangkaian pencetak.

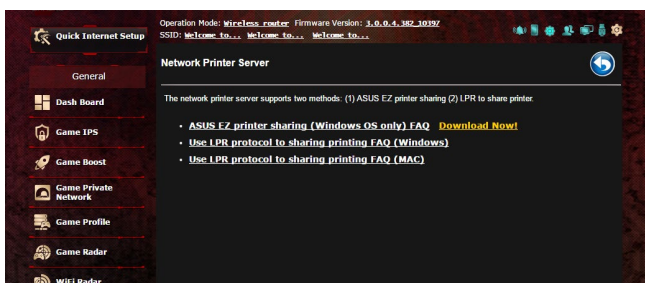

NOTA: Utiliti rangkaian pencetak disokong pada Windows® 7/8/8.1/10 sahaja. Untuk memasang utiliti pada Mac OS, pilih **Use LPR protocol for sharing printer (Guna protokol LPR untuk perkongsian pencetak)**.

3. Nyahzip fail yang dimuat turun dan klik ikon Pencetak untuk menjalankan program penyediaan rangkaian pencetak.

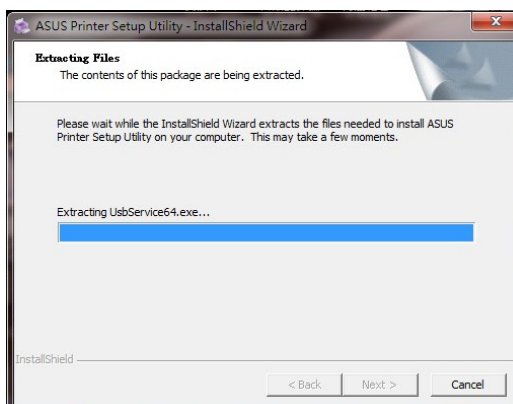

- Ikuti arahan pada skrin untuk menyediakan perkakas anda, kemudian klik **Next (Seterusnya)**.

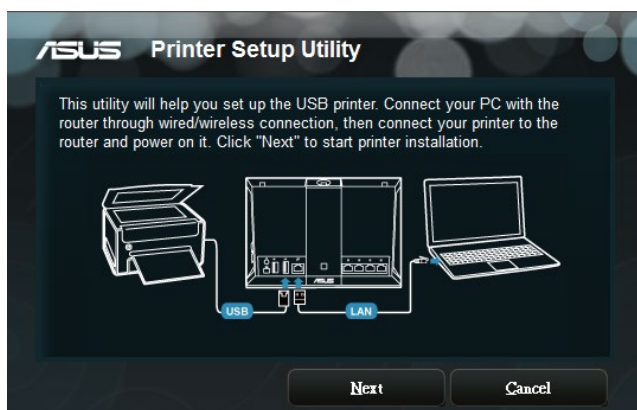

- Tunggu beberapa minit untuk penyediaan pemulaan selesai. Klik **Next (Seterusnya)**.
- Klik **Finish (Selesai)** untuk melengkapkan pemasangan.
- Ikuti arahan OS Windows® untuk memasang pemacu pencetak.



8. Selepas pemasangan pemacu pencetak selesai, klien rangkaian boleh menggunakan pencetak.

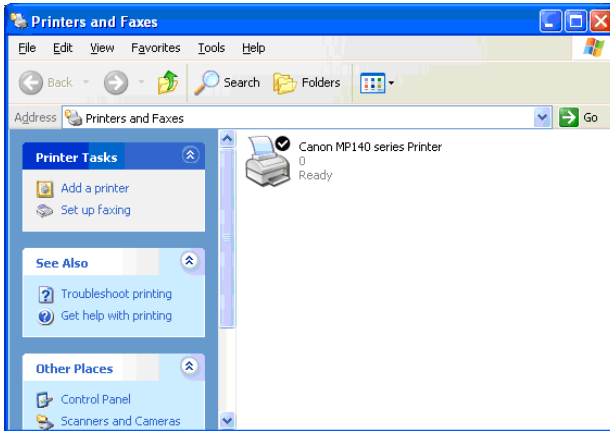

5.3.2 Menggunakan LPR untuk Berkongsi Pencetak

Anda boleh berkongsi pencetak anda dengan komputer yang berjalan pada sistem operasi Windows® dan MAC menggunakan LPR/LPD (Kawalan Jauh Talian Pencetak/Daemon Talian Pencetak).

Berkongsi pencetak LPR anda Untuk berkongsi pencetak LPR anda:

1. Dari desktop Windows®, klik **Start (Mula) > Devices and Printers (Peranti dan Pencetak) > Add a printer (Tambah Pencetak)** untuk menjalankan **Add Printer Wizard (Wizard Tambah Pencetak)**.

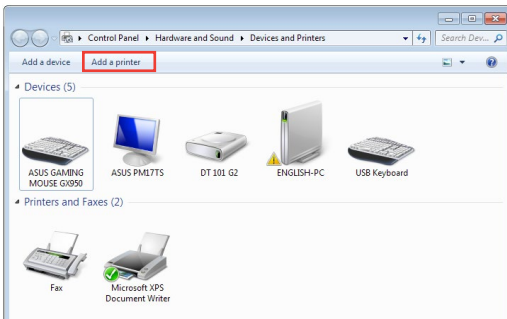

2. Pilih **Add a local printer (Tambah pencetak setempat)** dan kemudian klik **Next (Seterusnya)**.

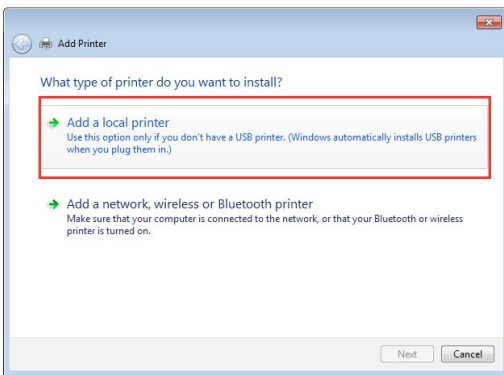

3. Pilih **Create a new port (Cipta port baru)** kemudian tetapkan **Type of Port (Jenis Port)** untuk **Standard TCP/IP Port (TCP/Port IP Standard)**. Klik **New Port (Port Baru)**.

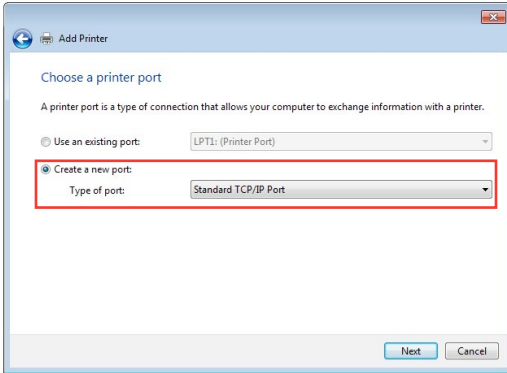

4. Dalam medan **Hostname or IP address (Nama hos atau alamat IP)**, masukkan alamat IP penghala wayarles kemudian klik **Next (Seterusnya)**.

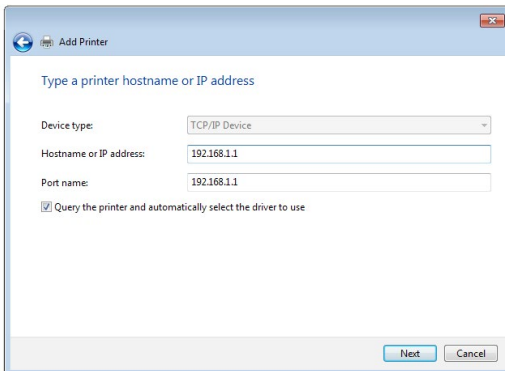

5. Pilih **Custom (Tersuai)** kemudian klik **Settings (Tetapan)**.

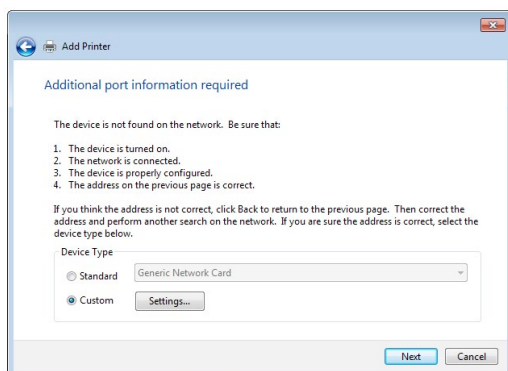

6. Tetapkan **Protocol (Protokol)** ke **LPR**. Dalam medan **Queue Name (Nama Baris)**, masukkan **LPRServer** kemudian klik **OK** untuk meneruskan.

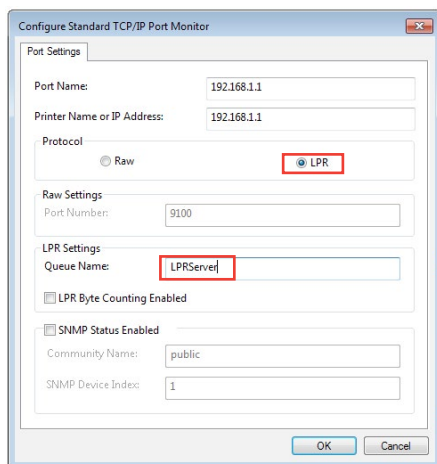

7. Klik **Next (Seterusnya)** untuk menyelesaikan menyediakan port TCP/IP standard.

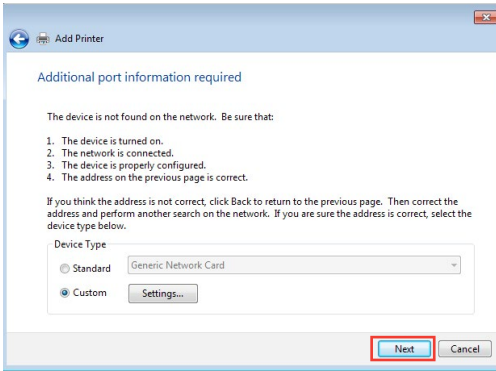

8. Pasang pemacu pencetak dari senarai model vendor. Jika pencetak anda tiada dalam senarai, klik **Have Disk (Ada Cakera)** untuk memasang pemacu pencetak secara manual daripada CD-ROM atau fail.

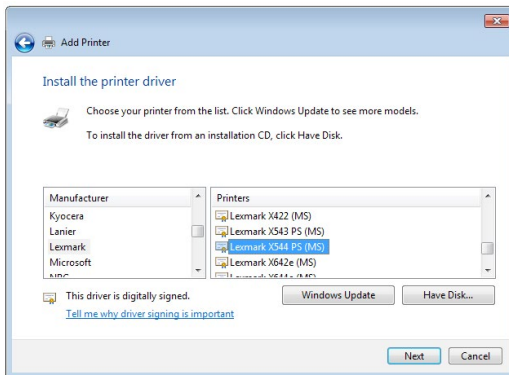

9. Klik **Next (Seterusnya)** untuk menerima nama lalai pencetak.

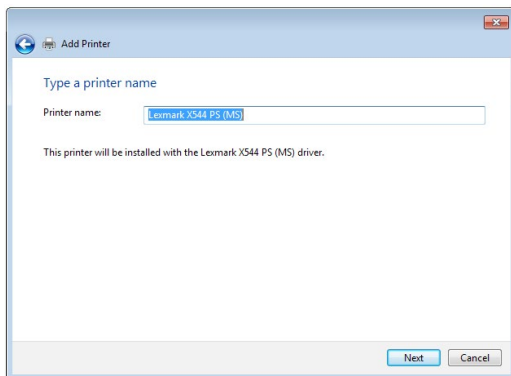

10. Klik **Finish (Selesai)** untuk melengkapkan pemasangan.

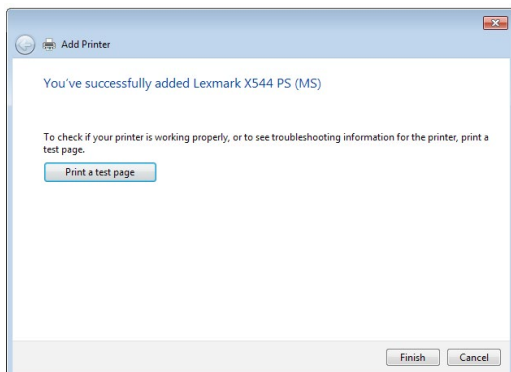

5.4 Download Master

Download Master adalah utiliti yang membantu anda memuat turun fail walaupun semasa komputer riba atau peranti lain anda dimatikan.

NOTA: Anda memerlukan peranti USB yang disambungkan ke penghala wayarles untuk menggunakan Download Master.

Untuk menggunakan Download Master:

1. Klik **General (Am)** > **USB application (Aplikasi USB)** > **Download Master** untuk memuat turun dan memasang utiliti secara automatik.

NOTA: Jika anda mempunyai lebih daripada satu peranti USB, pilih peranti USB yang anda ingin memuat turun fail.

2. Selepas proses muat turun selesai, klik ikon Download Master untuk mula menggunakan utiliti.
3. Klik **Add (Tambah)** untuk menambah tugas muat turun.

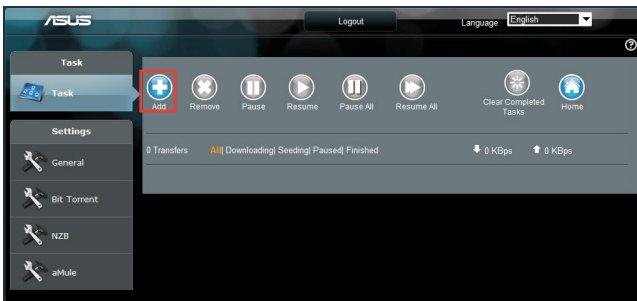

4. Pilih jenis muat turun seperti BitTorrent, HTTP, atau FTP. Sediakan fail torrent atau URL untuk mula memuat turun.

NOTA: Untuk butiran mengenai Bit Torrent, rujuk bahagian **5.4.1 Configuring the Bit Torrent download settings (Mengkonfigurasi tetapan muat turun Bit Torrent)**.

- Gunakan panel navigasi untuk mengkonfigurasi tetapan lanjutan.

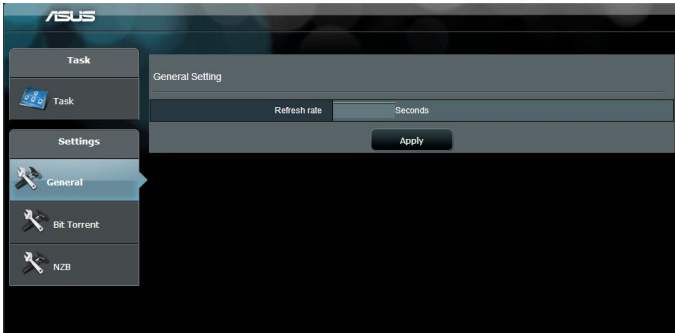

5.4.1 Mengkonfigurasi tetapan muat turun Bit Torrent

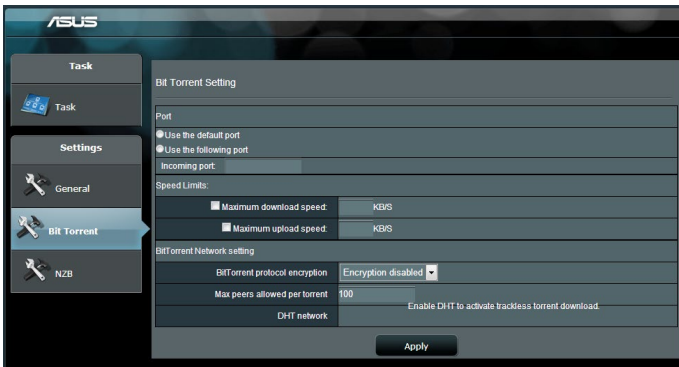

Untuk mengkonfigurasi tetapan muat turun BitTorrent:

- Dari panel navigasi Download Master, klik **Bit Torrent** untuk melancarkan halaman **Bit Torrent Setting (Tetapan BitTorrent)**.
- Pilih port khusus untuk tugasan muat turun anda.
- Untuk mengelakkan kesesakan rangkaian, anda boleh menghadkan kelajuan muat naik dan muat turun maksimum di bawah **Speed Limits (Had Kelajuan)**.
- Anda boleh menghadkan jumlah maksimum rakan yang dibenarkan dan dayakan atau nyahdayakan penyulitan fail semasa muat turun.

5.4.2 Tetapan NZB

Anda boleh menyediakan pelayan USENET untuk memuat turun fail NZB. Selepas memasukkan tetapan USENET, **Apply (Guna)**.

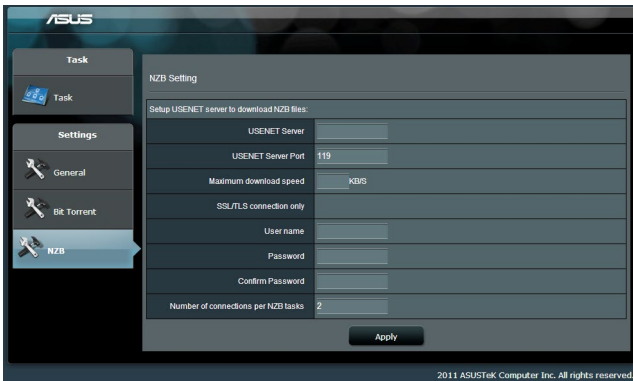

6 Menyelesai Masalah

Bab ini memberikan penyelesaian untuk isu yang anda mungkin hadapi dengan penghala anda. Jika anda menghadapi masalah yang tidak disebut dalam bab ini, lawati tapak sokongan ASUS di: <https://www.asus.com/support> untuk maklumat produk lanjut dan butiran untuk dihubungi Sokongan Teknikal ASUS.

6.1 Penyelesaian Masalah Asas

Jika anda mengalami masalah dengan penghala anda, cuba langkah asas dalam bahagian ini sebelum mencari penyelesaian lanjut.

Naik taraf Perisian Tegar ke versi terkini.

1. Lancarkan Web GUI. Pergi ke tab **Advanced Settings (Tetapan Lanjutan) > Administration (Pentadbiran) > Firmware Upgrade (Naik Taraf Perisian Tegar)**. Klik **Check (Periksa)** untuk mengesahkan jika perisian tegar terkini tersedia.
2. Jika perisian tegar tersedia, lawati tapak web global ASUS di https://www.asus.com/Networking/ROG-Rapture-GT-AC2900/HelpDesk_BIOS/ untuk memuat turun perisian tegar terkini.
3. Daripada halaman **Firmware Upgrade (Naik Taraf Perisian Tegar)**, klik **Browse (Imbas)** untuk mencari fail perisian tegar.
4. Klik **Upload (Muat Naik)** untuk menaik taraf perisian tegar.

Mula semula rangkaian anda dalam urutan berikut:

1. Matikan modem.
2. Cabut keluar palam.
3. Matikan penghala dan komputer.
4. Palamkan modem.
5. Hidupkan modem dan tunggu selama 2 minit.
6. Hidupkan penghala dan tunggu selama 2 minit.
7. Hidupkan komputer.

Periksa jika kabel Ethernet dipalam dengan betul.

- Apabila kabel Ethernet menyambungkan penghala dengan modem dipalam dengan betul, LED WAN akan dihidupkan.
- Apabila kabel Ethernet menyambungkan komputer yang dihidupkan anda dengan penghala dipalam dengan betul, LED LAN berkenaan akan dihidupkan.

Periksa jika tetapan wayarles pada komputer anda sepadan dengan komputer anda.

- Apabila anda menyambungkan komputer anda ke penghala secara wayarles, pastikan SSID (nama rangkaian wayarles), kaedah penyulitan, dan kata laluan adalah betul.

Periksa jika tetapan rangkaian anda betul.

- Setiap klien pada rangkaian perlu mempunyai alamat IP yang sah. ASUS mengesyorkan anda menggunakan pelayan DHCP penghala wayarles untuk menugaskan alamat IP ke komputer pada rangkaian anda.
- Beberapa modem kabel pembekal perkhidmatan memerlukan anda menggunakan alamat MAC komputer yang pada mulanya didaftarkan pada akaun. Anda boleh melihat alamat MAC dalam GUI web, halaman **Network Map (Peta Rangkaian) > Clients (Klien)**, dan layangkan penunjuk tetikus di atas peranti anda dalam **Client Status (Status Klien)**.

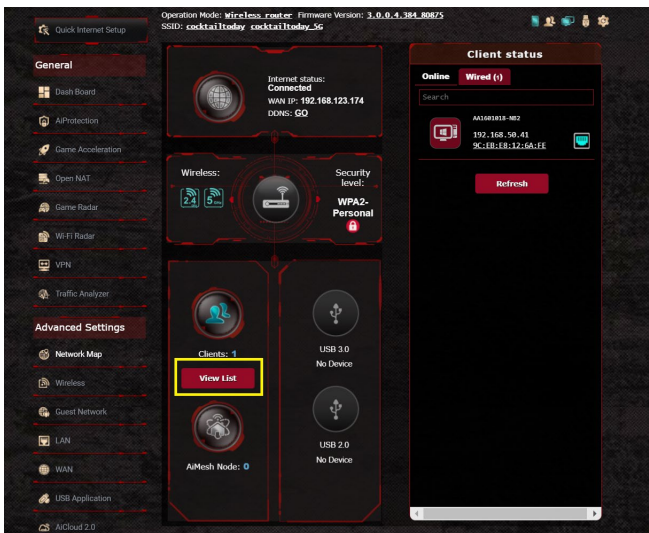

6.2 Soalan Lazim (FAQ)

Saya tidak dapat mengakses GUI penghala menggunakan penyemak imbas web.

- Jika komputer anda diwayarkan, periksa sambungan kabel Ethernet dan status LED seperti yang diterangkan dalam bahagian sebelum ini.
- Pastikan anda menggunakan maklumat log masuk yang betul. Nama log masuk dan kata laluan kilang lalai adalah "admin/admin". Pastikan kunci Huruf Besar dinyahdaya semasa anda memasukkan maklumat log masuk.
- Padam kuki dan fail dalam penyemak imbas anda. Untuk Internet Explorer 8, ikuti langkah ini:

1. Lancarkan Internet Explorer 8 anda, kemudian klik **Tools (Alatan) > Internet Options (Pilihan Internet)**.
2. Pada tab **General (Umum)**, di bawah **Browsing history (Sejarah Semak Imbas)**, klik **Delete (Padam)**, tandakan **Temporary Internet Files (Fail Internet Sementara)** dan **Cookies (Kuki)**. Klik **Delete (Padam)**

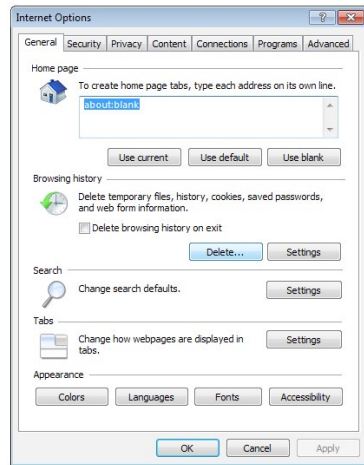

NOTA:

- Arahan untuk memadam kuki dan fail berbeza mengikut penyemak imbas web.
- Nyahdayakan tetapan pelayan proksi, keluarkan sebarang sambungan dail naik, dan tetapkan tetapan TCP/IP untuk menamatkan alamat IP secara automatik. Untuk mendapatkan butiran lanjut, Untuk butiran lanjut, rujuk Bab 1 manual pengguna ini.
- Pastikan anda menggunakan kabel ethernet CAT5e atau CAT6.

Klien tidak dapat mewujudkan sambungan wayarles dengan penghala.

NOTA: Jika anda mempunyai isu menyambung ke rangkaian 5GHz, pastikan peranti wayarles anda menyokong keupayaan 5GHz atau ciri dwi jalur.

- **Di Luar Jarak Lingkungan:**
 - Letakkan penghala sebih dekat dengan klien wayarles.
 - Cuba untuk melaraskan antena penghala kepada arahan terbaik seperti yang diterangkan dalam bahagian **1.5 Positioning your router (Meletakkan penghala anda)**.
- **Pelayan DHCP telah dinyahdayakan:**
 1. Lancarkan Web GUI. Pergi ke **General (Am) > Network Map (Peta Rangkaian)> Clients (Klien)** dan cari peranti yang anda ingin sambung ke penghala.
 2. Jika anda tidak boleh mencari peranti dalam **Network Map (Peta Rangkaian)**, pergi ke **Advanced Settings (Tetapan Lanjutan) > LAN >senarai DHCP Server (Pelayan DHCP), Basic Config (Konfigurasi Asas)** , pilih **Ya** pada **Enable the DHCP Server (Dayakan Pelayan DHCP)**.

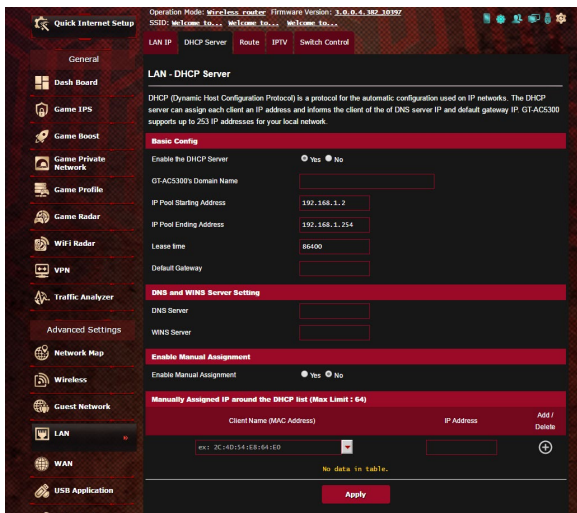

- SSID telah disembunyikan. Jika peranti anda boleh mencari SSID dari penghala lain tetapi tidak boleh mencari SSID penghala anda, pergi ke **Advanced Settings (Tetapan Lanjutan) > Wireless (Wayarles) > General (Am)**, pilih **No (Tidak)** pada **Hide SSID (Sembunyi SSID)**, dan pilih **Auto** pada **Control Channel (Saluran Kawalan)**.

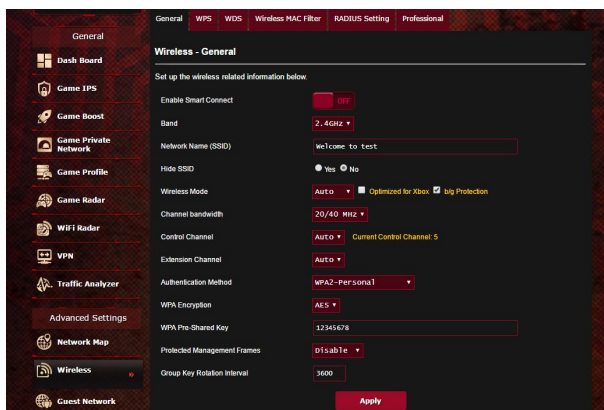

- Jika anda menggunakan adapter LAN wayarles, periksa jika saluran wayarles yang digunakan mengikut saluran tersedia di negara/kawasan anda. Jika tidak, laraskan saluran, lebar jalur saluran, dan mod wayarles.
- Jika anda masih tidak dapat bersambung ke penghala secara wayarles, anda boleh menetapkan semula tetapan lalai kilang. Dalam GUI penghala, klik **Administration (Pentadbiran) > Restore/Save/Upload Setting (Tetapan Pemulihan/Simpan/Muat Naik)**, dan klik **Restore (Pemulihan)**.

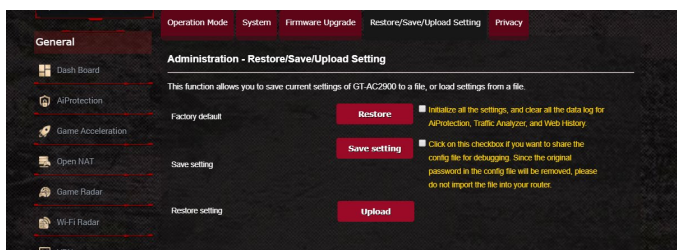

Internet tidak dapat diakses.

- Periksa jika penghalang anda boleh bersambung ke alamat IP WAN ISP anda. Untuk melakukannya, lancarkan GUI web dan pergi ke **General (Am) > Network Map (Peta Rangkaian)**, dan periksa **Internet Status (Status Internet)**.
- Jika penghalang anda tidak boleh bersambung ke alamat IP WAN ISP anda, cuba mula semula rangkaian anda seperti yang diterangkan dalam bahagian **Restart your network in following sequence (Mula semula rangkaian anda dalam urutan berikut)** di bawah **Basic Troubleshooting (Penyelesaian Masalah Asas)**.



- Peranti telah disekat melalui fungsi Kawalan Ibu Bapa. Pergi ke **General (Am) > Aiprotection Pro > Parental Control (Kawalan Ibu Bapa)** dan lihat jika peranti dalam senarai. Jika peranti disenaraikan di bawah **Client Name (Nama Klien)**, buang peranti menggunakan butang **Delete (Padam)** atau laraskan Tetapan Pengurusan Masa.
- Jika masih tiada akses Internet, cuba but semula komputer anda dan sahkan alamat IP rangkaian dan alamat get laluan.
- Periksa penunjuk status pada modem ADSL dan penghalang wayarles. Jika LED WAN pada penghalang wayarles tidak HIDUP, periksa jika semua kabel dipalam dengan betul.

Anda terlupa SSID (nama rangkaian) atau kata laluan rangkaian

- Sediakan SSID dan kunci penyulitan baru melalui sambungan berwayar (kabel Ethernet). Lancarkan GUI web, pergi ke **Network Map (Peta Rangkaian)**, klik ikon penghalang, masukkan SSID dan kunci penyulitan baru, dan kemudian klik **Apply (Guna)**.
- Tetap semula penghalang anda ke tetapan lalai. Lancarkan GUI web, pergi ke **Administration (Pentadbiran) > Restore/Save/Upload Setting (Tetapan Pemulihan/Simpan/Muat Naik)**, dan klik **Restore (Pemulihan)**. Log masuk akaun dan kata laluan lalai adalah "admin".

Bagaimanakah anda memulihkan sistem kepada tetapan lalainya?

- Pergi ke **Administration (Pentadbiran) > Restore/Save/ Upload Setting (Tetapan Pemulihan/Simpan/Muat Naik)**, dan klik **Restore (Pemulihan)**.

Berikut ini adalah tetapan lalai kilang:

Nama pengguna:	admin
Kata Laluan:	admin
Dayakan DHCP:	Ya (jika kabel WAN dipasangkan)
Alamat IP:	http://router.asus.com (atau 192.168.1.1)
Nama domain:	(Kosong)
Subnet Mask:	255.255.255.0
Pelayan DNS 1:	192.168.1.1
Pelayan DNS 2:	(Kosong)
SSID (2.4GHz):	ASUS
SSID (5GHz):	ASUS_5G

Naik taraf perisian tegar gagal.

Lancarkan mod penyelamat dan jalankan utiliti Pemulihan Perisian Tegar. Rujuk bahagian **5.2 Firmware Restoration (Pemulihan Perisian Tegar)** mengenai bagaimana hendak menggunakan utiliti Pemulihan Perisian Tegar.

Tidak dapat mengakses GUI Web

Sebelum anda mengkonfigurasi penghalang wayarles anda, lakukan langkah yang diterangkan dalam bahagian ini untuk komputer hos dan klien rangkaian anda.

A. Nyahdayakan sebarang pelayan proksi yang dikonfigurasi.

Windows® 7

1. Klik **Start (Mula) > Internet Explorer** untuk melancarkan penyemak imbas.
2. Klik **Tools (Alatan) > Internet options (Pilihan Internet) > Connections tab (tab Sambungan) > LAN settings (Tetapan LAN)**.
3. Dari tettingkap Local Area Network (LAN) Settings, buang tanda **Use a proxy server for your LAN**.
4. Klik **OK** setelah selesai.

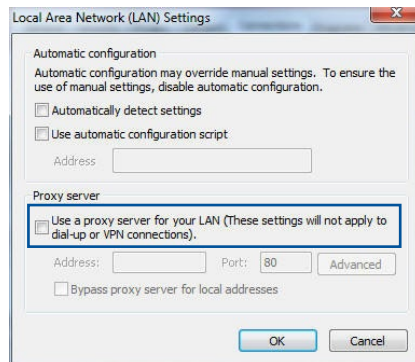
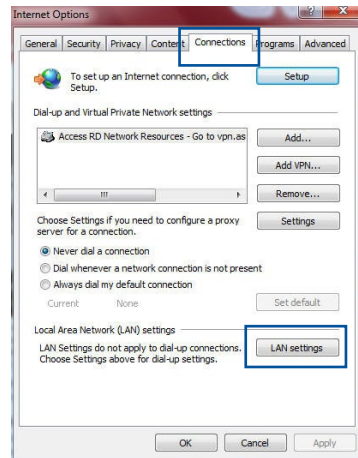

MAC OS

1. Dari penyemak imbas Safari anda, klik **Safari (Safari) > Preferences (Keutamaan) > Advanced (Lanjutan) > Change Settings... (Tukar Tetapan...)**
2. Dari skrin Network (Rangkaian), buang tanda **FTP Proxy (FTP Proksi)** dan **Web Proxy (HTTP) (Proksi Web)**.
3. Klik **Apply Now (Guna Sekarang)** setelah selesai.

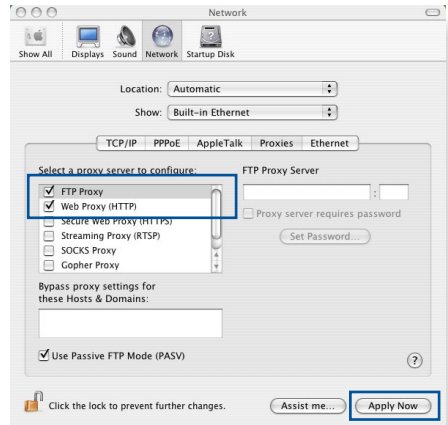

NOTA:Rujuk ciri bantuan penyemak imbas anda untuk butiran mengenai menyahdaya pelayan proksi.

B. Menetapkan tetapan TCP/IP untuk dapatkan alamat IP secara automatik.

Windows® 7

1. Klik **Start (Mula) > Control Panel (Panel Kawalan) > Network and Internet (Rangkaian dan Internet) > Network and Sharing Center (Rangkaian dan Pusat Perkongsian) > Manage network connections (Urus sambungan rangkaian)**.
2. Pilih **Internet Protocol Version 4 (TCP/IPv4)** atau **Internet Protocol Version 6 (TCP/IPv6)**, kemudian klik **Properties (Ciri-ciri)**.

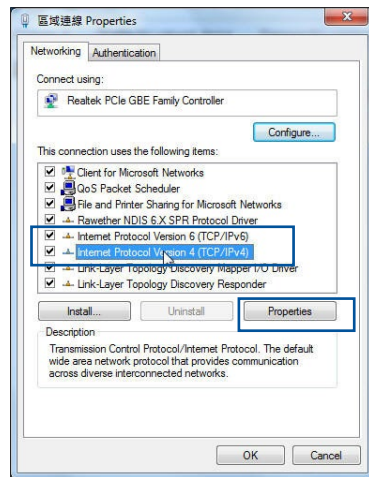

3. Untuk mendapatkan tetapan IP IPv4 secara automatik, tandakan **Obtain an IP address automatically (Dapatkan alamat IP secara automatik).**

Untuk mendapatkan tetapan IP IPv6 secara automatik, tandakan **Obtain an IP address automatically (Dapatkan alamat IP secara automatik).**

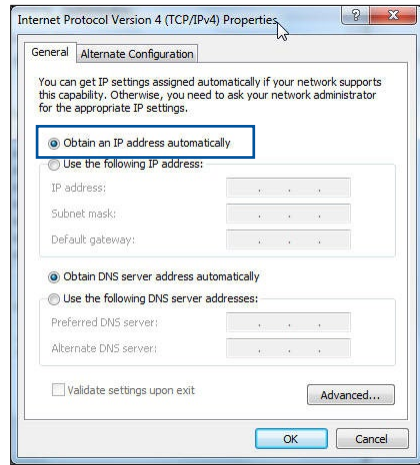

4. Klik **OK** setelah selesai.

MAC OS

1. Klik ikon Apple  terletak di bahagian atas sebelah kiri skrin anda.
2. Klik **System Preferences (Keutamaan Sistem) > Network (Rangkaian) > Configure (Konfigurasi)...**
3. Dari tab **TCP/IP**, pilih **Using DHCP (Menggunakan DHCP)** dalam senarai jatuh bawah **Configure IPv4**.
4. Klik **Apply Now (Guna Sekarang)** setelah selesai.

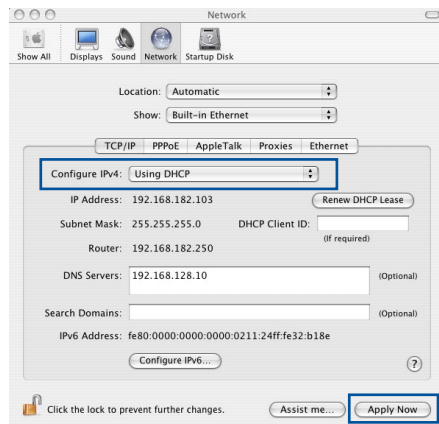

NOTA:Rujuk bantuan dan ciri sokongan sistem operasi anda untuk butiran mengenai mengkonfigurasi tetapan TC/IP komputer anda.

C. Nyahdayakan sebarang sambungan dailan yang dikonfigurasi.

Windows® 7

1. Klik **Start (Mula) > Internet Explorer** untuk melancarkan penyemak imbas.
2. Klik tab **Tools (Alatan) > Internet options (Pilihan Internet) > Connections tab (Tab Sambungan)**.
3. Tandakan **Never dial a connection**.
4. Klik **OK** setelah selesai.

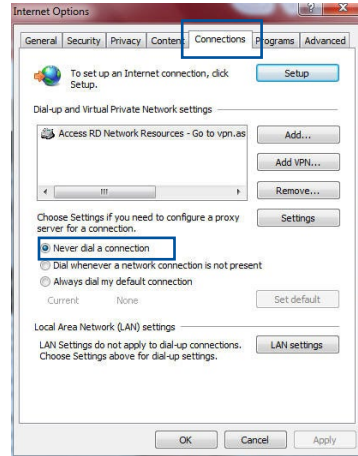

NOTA:Rujuk ciri bantuan penyemak imbas anda untuk butiran mengenai menyahdaya sambungan dailan.

Appendices

Notis

ASUS Recycling/Takeback Services

ASUS recycling and takeback programs come from our commitment to the highest standards for protecting our environment. We believe in providing solutions for you to be able to responsibly recycle our products, batteries, other components, as well as the packaging materials. Please go to <http://csr.asus.com/english/Takeback.htm> for the detailed recycling information in different regions.

REACH

Complying with the REACH (Registration, Evaluation, Authorisation, and Restriction of Chemicals) regulatory framework, we published the chemical substances in our products at ASUS REACH website at <http://csr.asus.com/english/REACH.htm>

Federal Communications Commission Statement

This device complies with Part 15 of the FCC Rules. Operation is subject to the following two conditions:

- This device may not cause harmful interference.
- This device must accept any interference received, including interference that may cause undesired operation.

This equipment has been tested and found to comply with the limits for a class B digital device, pursuant to part 15 of the FCC Rules. These limits are designed to provide reasonable protection against harmful interference in a residential installation.

This equipment generates, uses and can radiate radio frequency energy and, if not installed and used in accordance with the instructions, may cause harmful interference to radio communications. However, there is no guarantee that interference will not occur in a particular installation. If this equipment does cause harmful interference to radio or television reception, which can be determined by turning the equipment off and on, the user is encouraged to try to correct the interference by one or more of the following measures:

- Reorient or relocate the receiving antenna.
- Increase the separation between the equipment and receiver.
- Connect the equipment into an outlet on a circuit different from that to which the receiver is connected.
- Consult the dealer or an experienced radio/TV technician for help.

WARNING! Any changes or modifications not expressly approved by the party responsible for compliance could void the user's authority to operate the equipment.

Prohibition of Co-location

This device and its antenna(s) must not be co-located or operating in conjunction with any other antenna or transmitter.

IMPORTANT NOTE:

Radiation Exposure Statement: This equipment complies with FCC radiation exposure limits set forth for an uncontrolled environment. End users must follow the specific operating instructions for satisfying RF exposure compliance. To maintain compliance with FCC exposure compliance requirement, please follow operation instruction as documented in this manual.

WARNING! This equipment must be installed and operated in accordance with provided instructions and the antenna(s) used for this transmitter must be installed to provide a separation distance of at least 20 cm from all persons and must not be co-located or operating in conjunction with any other antenna or transmitter.

Safety Notices

- Use this product in environments with ambient temperatures between 0°C(32°F) and 40°C(104°F).
- Refer to the rating label on the bottom of your product and ensure your power adapter complies with this rating.
- DO NOT place on uneven or unstable work surfaces. Seek servicing if the casing has been damaged.
- DO NOT place or drop objects on top and do not shove any foreign objects into the product.
- DO NOT expose to or use near liquids, rain, or moisture. DO NOT use the modem during electrical storms.
- DO NOT cover the vents on the product to prevent the system from getting overheated.
- DO NOT use damaged power cords, accessories, or other peripherals.
- If the Adapter is broken, do not try to fix it by yourself. Contact a qualified service technician or your retailer.
- To prevent electrical shock hazard, disconnect the power cable from the electrical outlet before relocating the system.

Safety Notices

- Utilisez ce produit dans un environnement dont la température ambiante est comprise entre 0°C (32°F) et 40°C (104°F).
- Référez-vous à l'étiquette située au dessous du produit pour vérifier que l'adaptateur secteur répond aux exigences de tension.
- NE PAS placer sur une surface irrégulière ou instable. Contactez le service après-vente si le châssis a été endommagé.
- NE PAS placer, faire tomber ou insérer d'objets sur/dans le produit.
- NE PAS exposer l'appareil à la pluie ou à l'humidité, tenez-le à distance des liquides. NE PAS utiliser le modem lors d'un orage.
- NE PAS bloquer les ouvertures destinées à la ventilation du système pour éviter que celui-ci ne surchauffe.

- NE PAS utiliser de cordons d'alimentation, d'accessoires ou autres périphériques endommagés.
- Si l'adaptateur est endommagé, n'essayez pas de le réparer vous-même. Contactez un technicien électrique qualifié ou votre revendeur.
- Pour éviter tout risque de choc électrique, débranchez le câble d'alimentation de la prise électrique avant de toucher au système.

Radiation Exposure Statement

Déclaration d'exposition aux radiations

This equipment complies with IC radiation exposure limits set forth for an uncontrolled environment. This equipment should be installed and operated with minimum distance 31cm between the radiator & your body.

Cet équipement est conforme aux limites d'exposition aux rayonnements IC établies pour un environnement non contrôlé. Cet équipement doit être installé et utilisé avec un minimum de 31cm de distance entre la source de rayonnement et votre corps.

This device contains licence-exempt transmitter(s)/receiver(s) that comply with Innovation, Science and Economic Development Canada's licence-exempt RSS(s). Operation is subject to the following two conditions:

- (1) This device may not cause interference.
- (2) This device must accept any interference, including interference that may cause undesired operation of the device.

Cet appareil contient des émetteurs / récepteurs exempts de licence qui sont conformes au (x) RSS (s) exemptés de licence d'Innovation, Sciences et Développement économique Canada. L'opération est soumise aux deux conditions suivantes:

- (1) Cet appareil ne doit pas provoquer d'interférences.*
- (2) Cet appareil doit accepter toute interférence, y compris les interférences susceptibles de provoquer un fonctionnement indésirable de l'appareil.*

This radio transmitter [IC: 3568A-RTHR00] has been approved by Innovation, Science and Economic Development Canada to operate with the antenna types listed below, with the maximum permissible gain indicated. Antenna types not included in this list that have a gain greater than the maximum gain indicated for any type listed are strictly prohibited for use with this device.

Le présent émetteur radio (IC: 3568A-RTHR00) a été approuvé par Innovation, Sciences et Développement économique Canada pour fonctionner avec les types d'antenne énumérés ci-dessous et ayant un gain admissible maximal d'antenne. Les types d'antennes non inclus dans cette liste qui ont un gain supérieur au gain maximal indiqué pour tout type listé sont strictement interdits pour une utilisation avec cet appareil.

Set	Ant.	Port				Brand	P/N	Type	Connector	Gain (dBi)			
		2.4 GHz	5GHz B1/B2	5GHz B3	5GHz B4					2.4 GHz	5GHz B1/B2	5GHz B3	5GHz B4
1	1	1	-	4	4	WHA YU	C660-510413-A	Dipole	Reverse SMA Plug	1.9	-	2.3	1.9
	2	2	-	3	3	WHA YU	C660-510413-A	Dipole	Reverse SMA Plug	1.9	-	2.3	1.9
	3	3	-	2	2	WHA YU	C660-510413-A	Dipole	Reverse SMA Plug	1.9	-	2.3	1.9
	4	4	-	1	1	WHA YU	C660-510413-A	Dipole	Reverse SMA Plug	1.9	-	2.3	1.9
	5	-	1	-	-	WHA YU	C660-510413-A	Dipole	Reverse SMA Plug	-	2.3	-	-
	6	-	2	-	-	WHA YU	C660-510413-A	Dipole	Reverse SMA Plug	-	2.3	-	-
	7	-	3	-	-	WHA YU	C660-510413-A	Dipole	Reverse SMA Plug	-	2.3	-	-
	8	-	4	-	-	WHA YU	C660-510413-A	Dipole	Reverse SMA Plug	-	2.3	-	-
2	1	1	-	4	4	WHA YU	C660-510431-A	Dipole	Reverse SMA Plug	1.9	-	2.3	1.9
	2	2	-	3	3	WHA YU	C660-510431-A	Dipole	Reverse SMA Plug	1.9	-	2.3	1.9
	3	3	-	2	2	WHA YU	C660-510431-A	Dipole	Reverse SMA Plug	1.9	-	2.3	1.9
	4	4	-	1	1	WHA YU	C660-510431-A	Dipole	Reverse SMA Plug	1.9	-	2.3	1.9
	5	-	1	-	-	WHA YU	C660-510431-A	Dipole	Reverse SMA Plug	-	2.3	-	-
	6	-	2	-	-	WHA YU	C660-510431-A	Dipole	Reverse SMA Plug	-	2.3	-	-
	7	-	3	-	-	WHA YU	C660-510431-A	Dipole	Reverse SMA Plug	-	2.3	-	-
	8	-	4	-	-	WHA YU	C660-510431-A	Dipole	Reverse SMA Plug	-	2.3	-	-
3	1	1	-	4	4	PSA	RFDPA161000 SBL801	Dipole	Reverse SMA Plug	1.9	-	2.3	1.9
	2	2	-	3	3	PSA	RFDPA161000 SBL801	Dipole	Reverse SMA Plug	1.9	-	2.3	1.9
	3	3	-	2	2	PSA	RFDPA161000 SBL801	Dipole	Reverse SMA Plug	1.9	-	2.3	1.9
	4	4	-	1	1	PSA	RFDPA161000 SBL801	Dipole	Reverse SMA Plug	1.9	-	2.3	1.9
	5	-	1	-	-	PSA	RFDPA161000 SBL801	Dipole	Reverse SMA Plug	-	2.3	-	-
	6	-	2	-	-	PSA	RFDPA161000 SBL801	Dipole	Reverse SMA Plug	-	2.3	-	-
	7	-	3	-	-	PSA	RFDPA161000 SBL801	Dipole	Reverse SMA Plug	-	2.3	-	-
	8	-	4	-	-	PSA	RFDPA161000 SBL801	Dipole	Reverse SMA Plug	-	2.3	-	-

Dynamic Frequency Selection (DFS) for devices operating in the bands 5250- 5350 MHz, 5470-5600 MHz and 5650-5725 MHz.

Sélection dynamique de fréquences (DFS) pour les dispositifs fonctionnant dans les bandes 5250-5350 MHz, 5470-5600 MHz et 5650-5725 MHz.

The device for operation in the band 5150–5250 MHz is only for indoor use to reduce the potential for harmful interference to co-channel mobile satellite systems.

les dispositifs fonctionnant dans la bande 5150-5250 MHz sont réservés uniquement pour une

utilisation à l'intérieur afin de réduire les risques de brouillage préjudiciable aux systèmes de satellites mobiles utilisant les mêmes canaux.

The maximum antenna gain permitted for devices in the bands 5250-5350 MHz and 5470-5725 MHz shall be such that the equipment still complies with the e.i.r.p. limit.

le gain maximal d'antenne permis pour les dispositifs utilisant les bandes 5250-5350 MHz et 5470-5725 MHz doit se conformer à la limite de p.i.r.e.

The maximum antenna gain permitted for devices in the band 5725-5850 MHz shall be such that the equipment still complies with the e.i.r.p. limits specified for point-to-point and non-point-to-point operation as appropriate.

le gain maximal d'antenne permis (pour les dispositifs utilisant la bande 5725-5850 MHz) doit se conformer à la limite de p.i.r.e. spécifiée pour l'exploitation point à point et non point à point, selon le cas.

For indoor use only.

Pour une utilisation en intérieur uniquement.

IMPORTANT NOTE:

IC Radiation Exposure Statement:

This equipment complies with IC RSS-102 radiation exposure limits set forth for an uncontrolled environment. This equipment should be installed and operated with minimum distance 31cm between the radiator & your body.

Cet équipement est conforme aux limites d'exposition aux rayonnements IC établies pour un environnement non contrôlé. Cet équipement doit être installé et utilisé avec un minimum de 31 cm de distance entre la source de rayonnement et votre corps.

VCCI: Japan Compliance Statement

この装置は、情報処理装置等電波障害自主規制協議会（VCCI）の基準に基づくクラスB情報技術装置です。この装置は、家庭環境で使用することを目的としていますが、ラジオやテレビジョン受信機に近接して使用されると、受信障害を引き起こすことがあります。

取扱説明書に従って正しい取り扱いをして下さい。

5.3GHz 帯 *W53 (5,250-5,350MHz) は屋内利用に限定されています。

KC: Korea Warning Statement

B급 기기 (가정용 방송통신기자재)	이 기기는 가정용(B급)으로 전자파적합등록을 한 기기로서 주로 가정에서 사용하는 것을 목적으로 하며, 모든 지역에서 사용할 수 있습니다.
Class B equipment (For Home Use Broadcasting & Communication Equipment)	This equipment is home use (Class B) electromagnetic wave suitability and to be used mainly at home and it can be used in all areas.

NCC 警語

經型式認證合格之低功率射頻電機，非經許可，公司、商號或使用者均不得擅自變更頻率、加大功率或變更原設計之特性及功能。

低功率射頻電機之使用不得影響飛航安全及干擾合法通信；經發現有干擾現象時，應立即停用，並改善至無干擾時方得繼續使用。

前項合法通信，指依電信法規定作業之無線電通信。

低功率射頻電機須忍受合法通信或工業、科學及醫療用電波輻射性電機設備之干擾。

「產品之限用物質含有情況」之相關資訊，請參考下表：

單元	限用物質及其化學符號					
	鉛 (Pb)	汞 (Hg)	鎘 (Cd)	六價鉻 (Cr ⁶⁺)	多溴聯苯 (PBB)	多溴二苯醚 (PBDE)
印刷電路板及電子組件	-	○	○	○	○	○
結構組件（金屬 / 塑膠）	○	○	○	○	○	○
其他組件（如天線/ 指示燈/ 連接線）	○	○	○	○	○	○
其他及其配件（如電源供應器）	-	○	○	○	○	○

備考1. “○” 係指該項限用物質之百分比含量未超出百分比含量基準值。
備考2. “-” 係指該項限用物質為排除項目。

DFS 警語

操作在 5.15-5.35/5.47-5.85GHz 之無線資訊傳輸設備 (802.11a/ac 產品)，應避免影響附近雷達系統之操作。

MPE

本產品電磁波曝露量 (MPE) 標準值 $1\text{mW}/\text{cm}^2$ ，送測產品實測值為 XXXmW/cm^2 ，建議使用時至少距離人體 XXcm 。

安全說明：

- 請在溫度為 0°C (32°F) 至 40°C (104°F) 之間的環境中使用本產品。
- 請依照產品上的電源功率貼紙說明使用正確的電源變壓器，如果使用錯誤規格的電源變壓器有可能會造成內部零件的損毀。
- 請勿將產品放置於不平坦或不穩定的表面，若產品的機殼毀損，請聯絡維修服務人員。
- 請勿在產品上放置其他物品，請勿將任何物品塞入產品內，以避免引起元件短路或電路損毀。
- 請保持機器在乾燥的環境下使用，雨水、溼氣、液體等含有礦物質將會腐蝕電子線路，請勿在雷電天氣下使用數據機。
- 請勿堵塞產品的通風孔，以避免因散熱不良而導致系統過熱。
- 請勿使用破損的電源線、附件或其他周邊產品。
- 如果電源已毀損，請不要嘗試自行修復，請將其交給專業技術服務人員或經銷商來處理。
- 為了防止電擊風險，在搬動主機之前，請先將電源線插頭暫時從電源插座上拔除。



电子电气产品有害物质限制使用标识要求：图中之数字为产品之环保使用期限。仅指电子电气产品中含有的有害物质不致发生外泄或突变从而对环境造成污染或对人体、财产造成严重损害的期限。

产品中有害物质的名称及含量

部件名称	有害物质					
	铅(Pb)	汞(Hg)	镉(Cd)	六价铬(Cr(VI))	多溴联苯(PBB)	多溴二苯醚(PBDE)
印刷电路板及其电子组件	×	○	○	○	○	○
外壳	○	○	○	○	○	○
电源适配器	×	○	○	○	○	○
外部信号连接头及线材	×	○	○	○	○	○
中央处理器与内存	×	○	○	○	○	○
本表格依据 SJ/T 11364 的规定编制。 ○：表示该有害物质在该部件所有均质材料中的含量均在 GB/T 26572 规定的限量要求以下。 ×：表示该有害物质至少在该部件的某一均质材料中的含量超出 GB/T 26572 规定的限量要求，然该部件仍符合欧盟指令 2011/65/EU 的规范。 备注：此产品所标示之环保使用期限，系指在一般正常使用状况下。						

安全说明：

- 请在温度为 0° C (32° F) 至 40° C (104° F) 之间的环境中使用本产品。
- 请依照产品上的电源功率贴纸说明使用正确的电源适配器，如果试用错误规格的电源适配器可能会造成内部零件的损坏。
- 请勿将产品放置于不平坦或不稳定的表面，若产品的外壳损坏，请联系维修服务人员。
- 请勿在产品上放置其他物品，请勿将任何物品塞入产品内，以避免引起组件短路或电路损坏。
- 请保持机器在干燥的环境下使用，雨水、湿气、液体等含有矿物质会腐蚀电子线路，请勿在雷电天气下使用调制解调器。
- 请勿堵塞产品的通风孔，避免因散热不良而导致系统过热。
- 请勿使用破损的电源线、附件或其他周边产品。
- 如果电源已损坏，请不要尝试自行修复，请将其交给专业技术服务人员或经销商来处理。
- 为了防止电击风险，在搬动主机前，请先将电源线插头暂时从电源插座上拔除。



UA.TR.028

Precautions for the use of the device

- a. Pay particular attention to the personal safety when use this device in airports, hospitals, gas stations and professional garages.
- b. Medical device interference: Maintain a minimum distance of at least 15 cm (6 inches) between implanted medical devices and ASUS products in order to reduce the risk of interference.
- c. Kindly use ASUS products in good reception conditions in order to minimize the radiation's level.
- d. Keep the device away from pregnant women and the lower abdomen of the teenager.

Précautions d'emploi de l'appareil

- a. Soyez particulièrement vigilant quant à votre sécurité lors de l'utilisation de cet appareil dans certains lieux (les avions, les aéroports, les hôpitaux, les stations-service et les garages professionnels).
- b. Évitez d'utiliser cet appareil à proximité de dispositifs médicaux implantés. Si vous portez un implant électronique (stimulateurs cardiaques, pompes à insuline, neurostimulateurs...), veuillez impérativement respecter une distance minimale de 15 centimètres entre cet appareil et votre corps pour réduire les risques d'interférence.
- c. Utilisez cet appareil dans de bonnes conditions de réception pour minimiser le niveau de rayonnement. Ce n'est pas toujours le cas dans certaines zones ou situations, notamment dans les parkings souterrains, dans les ascenseurs, en train ou en voiture ou tout simplement dans un secteur mal couvert par le réseau.
- d. Tenez cet appareil à distance des femmes enceintes et du bas-ventre des adolescents.

Условия эксплуатации:

- Температура эксплуатации устройства: 0-40 °С. Не используйте устройство в условиях экстремально высоких или низких температур.
- Не размещайте устройство вблизи источников тепла, например, рядом с микроволновой печью, духовым шкафом или радиатором.
- Использование несовместимого или несертифицированного адаптера питания может привести к возгоранию, взрыву и прочим опасным последствиям.
- При подключении к сети электропитания устройство следует располагать близко к розетке, к ней должен осуществляться беспрепятственный доступ.
- Утилизация устройства осуществляется в соответствии с местными законами и положениями. Устройство по окончании срока службы должны быть переданы в сертифицированный пункт сбора для вторичной переработки или правильной утилизации.
- Данное устройство не предназначено для детей. Дети могут пользоваться устройством только в присутствии взрослых.
- Не выбрасывайте устройство и его комплектующие вместе с обычными бытовыми отходами.



India RoHS

This product complies with the "India E-Waste (Management) Rules, 2016" and prohibits use of lead, mercury, hexavalent chromium, polybrominated biphenyls (PBBs) and polybrominated diphenyl ethers (PBDEs) in concentrations exceeding 0.1 % by weight in homogenous materials and 0.01 % by weight in homogenous materials for cadmium, except for the exemptions listed in Schedule II of the Rule.

הוראות בטיחות לשימוש במוצר

יש לפעול ע"פ כללי הבטיחות הבאים בעת שימוש במוצר:

- ודא שלמות ותקינות התקע ו/או כבל החשמל.
- אין להכניס או להוציא את התקע מרשת החשמל בידיים רטובות.
- באם המוצר מופעל ע"י מטען חיצוני, אין לפתוח את המטען, במקרה של בעיה כלשהי, יש לפנות למעבדת השירות הקרובה.
- יש להרחיק את המוצר והמטען מנזלים.
- במקרה של ריח מוזר, רעשים שמקורם במוצר ו/או במטען/ספק כוח, יש לנתקו מיידית מרשת החשמל ולפנות למעבדת שירות.
- המוצר והמטען/ספק כוח מיועד לשימוש בתוך המבנה בלבד, לא לשימוש חיצוני ולא לשימוש בסביבה לחה.
- אין לחתוך, לשבור, ולעקם את כבל החשמל.
- אין להניח חפצים על כבל החשמל או להניח לו להתחמם יתר על המידה, שכן הדבר עלול לגרום לנזק, דליקה או התחשמלות.
- לפני ניקוי המוצר ו/או המטען יש לנתקו מרשת החשמל.
- יש לאפשר גישה נוחה לחיבור וניתוק פתיל הזינה מרשת החשמל
- יש להקפיד ולתחזק את התקן הניתוק במצב תפעולי מוכן לשימוש

אזהרה:

- אין להחליף את כבל הזינה בתחליפים לא מקוריים, חיבור לקוי עלול לגרום להתחשמלות המשתמש.
- בשימוש על כבל מאריך יש לוודא תקינות מוליך הארקה שבכבל.

AEEE Yönetmeliğine Uygunudur. IEEE Yönetmeliğine Uygunudur.

- Bu Cihaz Türkiye analog şebekelerde çalışabilecek şekilde tasarlanmıştır.
- Cihazın ayrıntılı kurulum rehberi kutu içeriğinden çıkan CD içerisinde yer almaktadır. Cihazın kullanıcı arayüzü Türkçe'dir.
- Cihazın kullanılması planlanan ülkelerde herhangi bir kısıtlaması yoktur. Ülkeler simgeler halinde kutu üzerinde belirtilmiştir.



Manufacturer	ASUSTeK Computer Inc. Tel: +886-2-2894-3447 Address: 4F, No. 150, LI-TE RD., PEITOU, TAIPEI 112, TAIWAN
Authorised representative in Europe	ASUS Computer GmbH Address: HARKORT STR. 21-23, 40880 RATINGEN, GERMANY
Authorised distributors in Turkey	BOGAZICI BILGISAYAR TICARET VE SANAYI A.S. Tel./FAX No.: +90 212 331 10 00 / +90 212 332 28 90 Address: ESENTEPE MAH. BUYUKDERE CAD. ERCAN HAN B BLOK NO.121 SISLI, ISTANBUL 34394
	CIZGI Elektronik San. Tic. Ltd. Sti. Tel./FAX No.: +90 212 356 70 70 / +90 212 356 70 69 Address: GURSEL MAH. AKMAN SK.47B 1 KAGITHANE/ISTANBUL
	KOYUNCU ELEKTRONİK BİLGİ İŞLEM SİST. SAN. VE DİŞ TİC. A.S. Tel. No.: +90 216 5288888 Address: EMEK MAH.ORDU CAD. NO:18, SARIGAZI, SANCAKTEPE ISTANBUL
	ENDEKS BİLİŞİM SAN VE DİŞ TİC LTD ŞTİ Tel./FAX No.: +90 216 523 35 70 / +90 216 523 35 71 Address: NECİP FAZİL BULVARI, KEYAP CARSI SITESİ, G1 BLOK, NO:115 Y.DUDULLU, UMRANIYE, ISTANBUL
	PENTA TEKNOLOJİ URUNLERİ DAGITIM TICARET A.S Tel./FAX No.: +90 216 528 0000 Address: ORGANİZE SANAYİ BOLGESİ NATO YOLU 4.CADDE NO:1 UMRANIYE, ISTANBUL 34775

Maklumat untuk menghubungi ASUS

ASUSTeK COMPUTER INC. (Asia Pasifik)

Alamat 15 Li-Te Road, Peitou, Taipei, Taiwan
11259
Laman web www.asus.com.tw

Sokongan Teknikal

Telephone +886228943447
Faks Sokongan +886228907698
Sokongan dalam talian <https://www.asus.com/support>

ASUS COMPUTER INTERNATIONAL (Amerika)

Alamat 48720 Kato Rd., Fremont, CA 94538,
USA
Telefon +15107393777
Fax +15106084555
Laman web usa.asus.com
Sokongan dalam talian <https://www.asus.com/support>

ASUS COMPUTER GmbH (Jerman dan Austria)

Alamat Harkort Str. 21-23, D-40880 Ratingen,
Germany
Fax +49-2102-959931
Laman web asus.com/de
Hubungi dalam talian eu-rma.asus.com/sales

Sokongan Teknikal

Telefon Komponen +49-2102-5789555
Sistem/Komputer buku/
Eee/LCD Telefon(Jerman) +49-2102-5789557
Sistem/Komputer buku/
Eee/LCD Telefon(Austria) +43-820-240513
Fax +49-2102-9599-11
Sokongan dalam talian <https://www.asus.com/support>

Pengilang:	ASUSTeK Computer Inc.	
	Tel:	+886-2-2894-3447
	Alamat:	4F, No. 150, LI-TE RD., PEITOU, TAIPEI 112, TAIWAN
Wakil sah di Eropah:	ASUS Computer GmbH	
	Alamat:	HARKORT STR. 21-23, 40880 RATINGEN, GERMANY

English

CE statement

Simplified EU Declaration of Conformity

ASUSTek Computer Inc. hereby declares that this device is in compliance with the essential requirements and other relevant provisions of Directive 2014/53/EU. Full text of EU declaration of conformity is available at https://www.asus.com/Networking/ROG-Rapture-GT-AC2900/HelpDesk_Declaration/.

Declaration of Conformity for Ecodesign directive 2009/125/EC

Testing for eco-design requirements according to (EC) No 1275/2008 and (EU) No 801/2013 has been conducted. When the device is in Networked Standby Mode, its I/O and network interface are in sleep mode and may not work properly. To wake up the device, press the Wi-Fi on/off, LED on/off, reset, or WPS button.

This equipment complies with EU radiation exposure limits set forth for an uncontrolled environment. This equipment should be installed and operated with minimum distance 20 cm between the radiator & your body.

All operational modes:

2.4GHz: 802.11b, 802.11g, 802.11n (HT20), 802.11n (HT40), 802.11ac (VHT20), 802.11ac (VHT40)

5GHz: 802.11a, 802.11n (HT20), 802.11n (HT40), 802.11ac (VHT20), 802.11ac (VHT40), 802.11ac (VHT80)

The frequency, mode and the maximum transmitted power in EU are listed below:

2412-2472MHz (802.11g 6Mbps): 19.81 dBm

5180-5240MHz (802.11ac VHT20 MCS0): 20.1 dBm

5260-5320MHz (802.11ac VHT40 MCS0): 21.31 dBm

5500-5700MHz (802.11ac VHT80 MCS0): 27.48 dBm

The device is restricted to indoor use only when operating in the 5150 to 5350 MHz frequency range.

The adapter shall be installed near the equipment and shall be easily accessible.

	AT	BE	BG	CZ	DK	EE	FR
	DE	IS	IE	IT	EL	ES	CY
	LV	LI	LT	LU	HU	MT	NL
	NO	PL	PT	RO	SI	SK	TR
	FI	SE	CH	UK	HR		

Safety Notices

- Use this product in environments with ambient temperatures between 0°C(32°F) and 40°C(104°F).
- Refer to the rating label on the bottom of your product and ensure your power adapter complies with this rating.
- DO NOT place on uneven or unstable work surfaces. Seek servicing if the casing has been damaged.
- DO NOT place or drop objects on top and do not shove any foreign objects into the product.
- DO NOT expose to or use near liquids, rain, or moisture. DO NOT use the modem during electrical storms.
- DO NOT cover the vents on the product to prevent the system from getting overheated.
- DO NOT use damaged power cords, accessories, or other peripherals.
- If the Adapter is broken, do not try to fix it by yourself. Contact a qualified service technician or your retailer.
- To prevent electrical shock hazard, disconnect the power cable from the electrical outlet before relocating the system.
- DO NOT mount this equipment higher than 2 meters.

Bulgarian

CE statement

Опростена декларация за съответствие на ЕС

С настоящото ASUSTeK Computer Inc. декларира, че това устройство е в съответствие със съществените изисквания и другите приложими постановления на Директива 2014/53/ЕС. Пълният текст на декларацията за съответствие на ЕС е достъпен на адрес https://www.asus.com/Networking/ROG-Rapture-GT-AC2900/HelpDesk_Declaration/.

Декларация за съответствие за Директива за екодизайна 2009/125/ЕО

Проведени са тестове за съвместимост с изискванията за екодизайн съгласно (ЕО) No. 1275/2008 и (ЕС) No. 801/2013. Когато устройството е в Networked Standby Mode (Режим на готовност на мрежа), I/O и мрежовият интерфейс са в спящ режим и може да не работят както трябва. За да събудите устройството, натиснете Wi-Fi on/off (Wi-Fi вкл./изкл.), LED on/off (LED вкл./изкл.), reset (нулиране) или бутона WPS.

Това устройство е в съответствие с границите за радиочестотно облъчване, установени от ЕС за неконтролирана среда. Това оборудване трябва да се инсталира и използва при разстояние най-малко 20 cm 20 cm между излъчващото тяло и човешкото тяло.

Всички режими на работа:

2.4GHz: 802.11b, 802.11g, 802.11n (HT20), 802.11n (HT40), 802.11ac (VHT20), 802.11ac (VHT40)

5GHz: 802.11a, 802.11n (HT20), 802.11n (HT40), 802.11ac (VHT20), 802.11ac (VHT40), 802.11ac (VHT80)

По-долу са посочени честотата, режимът и максималното предавано захранване в ЕС.

2412-2472MHz (802.11g 6Mbps): 19.81 dBm

5180-5240MHz (802.11ac VHT20 MCS0): 20.1 dBm

5260-5320MHz (802.11ac VHT40 MCS0): 21.31 dBm

5500-5700MHz (802.11ac VHT80 MCS0): 27.48 dBm

Устройството е ограничено за използване в помещения единствено, когато оперира в честотен диапазон от 5150 до 5350 MHz.

Адаптерът трябва да се намира в близост до оборудването и да бъде лесно достъпен.

	AT	BE	BG	CZ	DK	EE	FR
	DE	IS	IE	IT	EL	ES	CY
	LV	LI	LT	LU	HU	MT	NL
	NO	PL	PT	RO	SI	SK	TR
	FI	SE	CH	UK	HR		

Safety Notices

- Използвайте този продукт при температура на околната среда от 0°C (32°F) до 40°C (104°F).
- Вижте етикета на долната страна на Вашия продукт и се уверете, че Вашият адаптер отговаря на изискванията.
- НЕ поставяйте върху неравни или нестабилни работни повърхности. Обърнете се към сервиз, ако корпусът се повреди.
- НЕ поставяйте, не пускайте отгоре и не пхайте никакви чужди предмети в продукта.
- НЕ излагайте на и не използвайте в близост до течности, дъжд или влага. НЕ използвайте модема по време на гръмотевични бури.
- НЕ покривайте вентилационните отвори на продукта, за да предотвратите прегряване на системата.
- НЕ използвайте повредени захранващи кабели, аксесоари или други периферни устройства.
- Ако адаптерът е повреден, не се опитвайте да го ремонтирате сами. Свържете се с квалифициран техник или с Вашия доставчик.
- За да избегнете риск от токов удар, изключете захранващия кабел от електрическата мрежа преди да преместите системата.
- Това оборудване да НЕ се монтира на височина над 2 метра.

Croatian

CE statement

Pojednostavljena EU Izjava o sukladnosti

ASUSTek Computer Inc. ovime izjavljuje da je uređaj sukladan s osnovnim zahtjevima i ostalim važnim odredbama direktive 2014/53/EU. Cijeli tekst EU izjave o sukladnosti dostupan je na https://www.asus.com/Networking/ROG-Rapture-GT-AC2900/HelpDesk_Declaration/.

Izjava o sukladnosti za direktivu o ekodizajnu 2009/125/EZ

Provedeno je testiranje zahtjeva na ekodizajn u skladu s (EC) No 1275/2008 i (EU) No 801/2013. Kada je uređaj u umreženom načinu mirovanja, njegovi ulazi/izlazi i mrežno sučelje su također u načinu mirovanja i možda neće ispravno raditi. Za pokretanje uređaja pritisnite tipku za uključivanje/isključivanje Wi-Fi uređaja, uključivanje/isključivanje LED-a, ponovno postavljanje ili gumb za WPS.

Ova oprema sukladna je EU ograničenjima o izloženosti zračenju u nekontroliranom okruženju. Ovaj uređaj se mora postaviti i koristiti na minimalnoj udaljenosti od 20 cm između radijatora i vašeg tijela.

Svi načini rada:

2.4GHz: 802.11b, 802.11g, 802.11n (HT20), 802.11n (HT40), 802.11ac (VHT20), 802.11ac (VHT40)

5GHz: 802.11a, 802.11n (HT20), 802.11n (HT40), 802.11ac (VHT20), 802.11ac (VHT40), 802.11ac (VHT80)

U nastavku su navedeni frekvencija, način rada i maksimalna emitirana snaga u EU:

2412-2472MHz (802.11g 6Mbps): 19.81 dBm

5180-5240MHz (802.11ac VHT20 MCS0): 20.1 dBm

5260-5320MHz (802.11ac VHT40 MCS0): 21.31 dBm

5500-5700MHz (802.11ac VHT80 MCS0): 27.48 dBm

Uređaj je ograničen na uporabu u zatvorenim prostorima samo pri radu u frekvencijskom rasponu od 5150 do 5350 MHz.

Adapter se mora instalirati blizu uređaja i mora biti lako dostupan.

	AT	BE	BG	CZ	DK	EE	FR
	DE	IS	IE	IT	EL	ES	CY
	LV	LI	LT	LU	HU	MT	NL
	NO	PL	PT	RO	SI	SK	TR
	FI	SE	CH	UK	HR		

Safety Notices

- Ovaj proizvod koristite u okruženjima s temperaturom okruženja između 0 °C (32 °F) i 40 °C (104 °F).
- Pogledajte nazivnu oznaku na donjem dijelu proizvoda kako biste provjerili je li adapter sukladan.
- NE postavljajte uređaj na neravne i nestabilne radne površine. U slučaju oštećenja kućišta, zatražite pomoć servisera.
- NEMOJTE postavljati ili spuštati predmete na gornji dio uređaja i nemojte umetati strane predmete u proizvod.
- NE izlažite i ne upotrebljavajte uređaj u blizini tekućina, kiše ili vlage. NEMOJTE koristiti modem tijekom električne oluje.
- NEMOJTE prekrivati ​​otvore na proizvodu kako ne biste uzrokovali pregrijavanje sustava.
- Nemojte koristiti oštećene kabele za napajanje, dodatnu opremu i ostale vanjske uređaje.
- Ako je adapter oštećen, nemojte ga popravljati sami. Obratite se kvalificiranom servisnom tehničaru ili dobavljaču.
- Kako biste spriječili opasnost od električnog udara, iskopčajte kabel iz električne utičnice prije premještanja sustava.
- NEMOJTE montirati ovu opremu na visini većoj od 2 metra.

Czech

CE statement

Zjednodušené prohlášení o shodě s EU

Společnost ASUSTek Computer Inc. tímto prohlašuje, že toto zařízení splňuje základní požadavky a další příslušná ustanovení směrnice 2014/53/EU. Plné znění prohlášení o shodě EU je k dispozici na adrese https://www.asus.com/Networking/ROG-Rapture-GT-AC2900/HelpDesk_Declaration/.

Prohlášení o shodě se směrnicí o ekodesignu 2009/125/ES

Bylo provedeno testování požadavků na ekodesign podle směrnice (ES) č. 1275/2008 a (EU) č. 801/2013. Když se toto zařízení nachází v pohotovostním síťovém režimu, jeho vstupy/výstupy a síťové rozhraní jsou v režimu spánku a nemusí fungovat správně. Zařízení lze probudit vypínačem Wi-Fi, vypínačem LED, resetovacím tlačítkem nebo tlačítkem WPS.

Toto zařízení vyhovuje limitům EU pro vystavení vyzařování stanoveným pro neřízené prostředí. Toto zařízení musí být nainstalováno a provozováno v minimální vzdálenosti 20 cm mezi zářičem a vaším tělem.

Všechny provozní režimy:

2.4GHz: 802.11b, 802.11g, 802.11n (HT20), 802.11n (HT40), 802.11ac (VHT20), 802.11ac (VHT40)

5GHz: 802.11a, 802.11n (HT20), 802.11n (HT40), 802.11ac (VHT20), 802.11ac (VHT40), 802.11ac (VHT80)

Níže je uvedena frekvence, režim a maximální vysílaný výkon v EU:

2412-2472MHz (802.11g 6Mbps): 19.81 dBm

5180-5240MHz (802.11ac VHT20 MCS0): 20.1 dBm

5260-5320MHz (802.11ac VHT40 MCS0): 21.31 dBm

5500-5700MHz (802.11ac VHT80 MCS0): 27.48 dBm

Při provozu ve frekvenčním rozsahu 5 150 až 5 350 MHz je používání tohoto zařízení omezeno pouze na vnitřní prostory.

Používaný adaptér se musí nacházet v blízkosti zařízení a musí být snadno přístupný.

	AT	BE	BG	CZ	DK	EE	FR
	DE	IS	IE	IT	EL	ES	CY
	LV	LI	LT	LU	HU	MT	NL
	NO	PL	PT	RO	SI	SK	TR
	FI	SE	CH	UK	HR		

Safety Notices

- Počítač používejte jen při teplotě okolí 0 °C (32 °F) až 40 °C (104 °F).
- Informace naleznete na energetickém štítku na spodní straně vašeho produktu. Ujistěte se, že napájecí adaptér je v souladu s hodnotou na něm uvedenou.
- NEPOKLÁDEJTE na nerovné ani nestabilní pracovní povrchy. Pokud je skříň počítače poškozená, vyhledejte opravnu.
- NEDÁVEJTE ani neupouštějte předměty na horní stranu produktu ani do něj nezastrkujte žádné cizí objekty.
- NEVYSTAVUJTE ani nepoužívejte blízko tekutin, deště nebo vlhkosti. NEPOUŽÍVEJTE modem během bouřek.
- NEZAKRÝVEJTE otvory na produktu, které mají zabránit přehřátí systému.
- NEPOUŽÍVEJTE poškozené napájecí kabely, doplňky ani jiné periférie.
- Pokud je napájecí zdroj porouchaný, nepokoušejte se jej opravovat. Kontaktujte kvalifikovaného servisního technika nebo prodejce.
- Aby nedošlo k zásahu elektrickým proudem, odpojte napájecí kabel z elektrické zásuvky před přemístěním počítače.
- NEINSTALUJTE toto vybavení výše než do výšky 2 metrů.

Estonian

CE statement

Lihtsustatud ELi vastavusdeklaratsioon

Käesolevaga kinnitab ASUSTek Computer Inc., et see seade on vastavuses direktiivi 2014/53/EL oluliste nõuete ja teiste asjakohaste sätetega. ELi vastavusdeklaratsiooni täielik tekst on saadaval aadressil https://www.asus.com/Networking/ROG-Rapture-GT-AC2900/HelpDesk_Declaration/.

Vastavuse kinnitus ökodisaini direktiivile 2009/125/EÜ

Ökodisaini erinõuetele vastavust testiti kooskõlas määruste (EÜ) nr 1275/2008 ja (EÜ) nr 801/2013 nõuetega. Kui seade on võrku ühendatud ooterežiimis, on selle I/O ja võrguliides unerežiimis ning seetõttu on võimalik, et seade ei toimi nõuetekohaselt. Seadme äratamiseks vajutage Wi-Fi on/off-nuppu, LED on/off-nuppu, lähtestusnuppu või WPS nuppu.

Käesolev seade vastab kontrollimata keskkonnale sätestatud ELi kiirgusnormidele. Antud seadme paigaldamisel ja kasutamisel tuleb arvestada, et see peab jääma radiaatorist ja teie kehast vähemalt 20 cm kaugusele.

Kõik töörežiimid:

2.4GHz: 802.11b, 802.11g, 802.11n (HT20), 802.11n (HT40), 802.11ac (VHT20), 802.11ac (VHT40)

5GHz: 802.11a, 802.11n (HT20), 802.11n (HT40), 802.11ac (VHT20), 802.11ac (VHT40), 802.11ac (VHT80)

Teave sageduse, režiimi ja maksimaalse edastatava võimsuse kohta ELis on esitatud allpool:

2412-2472MHz (802.11g 6Mbps): 19.81 dBm

5180-5240MHz (802.11ac VHT20 MCS0): 20.1 dBm

5260-5320MHz (802.11ac VHT40 MCS0): 21.31 dBm

5500-5700MHz (802.11ac VHT80 MCS0): 27.48 dBm

Seadet tuleb kasutada ainult sisetingimustes sagedusvahemikus 5150 MHz kuni 5350 MHz.

Adapter tuleb paigaldada seadme lähedusse, kus see on hõlpsalt kättesaadav.

	AT	BE	BG	CZ	DK	EE	FR
	DE	IS	IE	IT	EL	ES	CY
	LV	LI	LT	LU	HU	MT	NL
	NO	PL	PT	RO	SI	SK	TR
	FI	SE	CH	UK	HR		

Safety Notices

- Seda seadet võib kasutada ümbritseva keskkonna temperatuuril 0 °C (32 °F) kuni 40 °C (104 °F).
- Vaadake seadme põhjal asuvat silti ja veenduge, et teie toiteadapter vastab toitepingele.
- ÄRGE asetage ebaühtlasele või ebastabiilsele pinnale. Kui aku ümbris on kahjustada saanud, pöörduge teenindusse.
- ÄRGE pange või laske kukkuda mingeid esemeid seadme peale ja ärge torgake midagi seadme sisse.
- ÄRGE kasutage seadet vihma käes ega vedelike ja niiskuse lähedal. ÄRGE kasutage modemit äikesel ajal.
- ÄRGE katke kinni seadme õhutusavasid, et vältida selle ülekuumenemist.
- ÄRGE kasutage kahjustunud toitejuhtmeid, lisa- ega välis-seadmeid.
- Kui toiteadapter on rikkis, siis ärge püüdke seda ise parandada. Võtke ühendust kvalifitseeritud hooldustehnikuga või jaemüüjaga.
- Elektrilöögi ohu vältimiseks ühendage toitekaabel pistikupesast lahti enne, kui süsteemi ümber paigutate.
- ÄRGE paigaldage seda seadet kõrgemale kui 2 meetrit.

Hungarian

CE statement

Egyszerűsített EU-megfelelőségi nyilatkozat

Az ASUSTek Computer Inc. ezennel kijelenti, hogy ez a készülék megfelel a 2014/53/EU irányelv alapvető követelményeinek és egyéb vonatkozó rendelkezéseinek. Az EU-megfelelőségi nyilatkozat teljes szövegét a következő weboldalon tekintheti meg: https://www.asus.com/Networking/ROG-Rapture-GT-AC2900/HelpDesk_Declaration/.

Megfelelőségi nyilatkozat a környezettudatos tervezésről szóló 2009/125/EK irányelvhez

A környezettudatos tervezés követelményeit illetően tesztelést végeztünk az (EK) 1275/2008 és (EU) 801/2013 előírásai szerint. Ha a készülék hálózati készenléti üzemmódba van állítva, akkor az I/O és a hálózati csatló alvó üzemmódba kerül, és elképzelhető, hogy nem működik megfelelően. A készülék felébresztéséhez nyomja meg a Wi-Fi vagy a LED főkapcsolóját, a reset gombot vagy a WPS gombot.

Ez a berendezés megfelel az Európai Unió rádiófrekvenciás sugárzásra vonatkozó, ellenőrizetlen környezethez megállapított határértékeinek. A készülék telepítésekor és használata során legalább 20 cm távolságot kell hagyni a fűtőtest és a teste között.

Minden működési üzemmód:

2.4GHz: 802.11b, 802.11g, 802.11n (HT20), 802.11n (HT40), 802.11ac (VHT20), 802.11ac (VHT40)

5GHz: 802.11a, 802.11n (HT20), 802.11n (HT40), 802.11ac (VHT20), 802.11ac (VHT40), 802.11ac (VHT80)

Az alábbiakban megtekintheti az Európai Unióban érvényes frekvenciát, üzemmódot és maximális átviteli teljesítményt:

2412-2472MHz (802.11g 6Mbps): 19.81 dBm

5180-5240MHz (802.11ac VHT20 MCS0): 20.1 dBm

5260-5320MHz (802.11ac VHT40 MCS0): 21.31 dBm

5500-5700MHz (802.11ac VHT80 MCS0): 27.48 dBm

Az 5150 és 5350 MHz közötti frekvenciatartományban a készülék beltéri használatra van korlátozva.

Az adaptert a berendezés közelében kell telepíteni, és egyszerűen elérhetővé kell tenni.

	AT	BE	BG	CZ	DK	EE	FR
	DE	IS	IE	IT	EL	ES	CY
	LV	LI	LT	LU	HU	MT	NL
	NO	PL	PT	RO	SI	SK	TR
	FI	SE	CH	UK	HR		

Safety Notices

- A terméket 0°C (32°F) és 40°C (104°F) közötti hőmérsékleten használja.
- Tekintse meg a termék alján lévő minősítési címkét, és ellenőrizze, hogy a hálózati adapter megfelel a minősítésnek.
- NE tegye a számítógépet labilis, vagy egyenetlen felületre. A sérült burkolatot javíttassa meg.
- NE helyezzen és NE ejtsen tárgyakat a készülék tetejére, és ne dugjon idegen tárgyakat a belsejébe.
- NE tegye ki folyadékknak, esőnek vagy nedvességnek, vagy használja azok közelében. NE használja a modemet villámlás közben.
- NE fedje be a készüléken lévő szellőzőnyílásokat, nehogy túlmelegedjen a rendszer.
- NE használjon sérült tápkábel, kiegészítőt vagy más perifériát.
- Ha a tápegység elromlik, ne kísérelje meg saját maga megjavítani. Forduljon szakemberhez vagy a termék viszonteladójához.
- Az áramütés elkerülése érdekében húzza ki a berendezés tápkábelét a konnektorból, mielőtt áthelyezné a rendszert.
- NE szerelje ezt a felszerelést 2 méternél magasabba.

Latvian

CE statement

Vienkāršots ES paziņojums par atbilstību

Ar šo ASUSTek Computer Inc. paziņo, ka šī ierīce atbilst Direktīvas Nr. 2014/53/ES būtiskām prasībām un citiem attiecīgiem noteikumiem. Pilns ES atbilstības paziņojuma teksts ir pieejams šeit: https://www.asus.com/Networking/ROG-Rapture-GT-AC2900/HelpDesk_Declaration/.

Atbilstības paziņojums ekodizaina Direktīvai Nr. 2009/125/EK

Veikta ekodizaina prasību pārbaude saskaņā ar Komisijas Regulu (EK) Nr. 1275/2008 un Komisijas Regulu (ES) Nr. 801/2013. Ja ierīce ir tīkla gaidstāves režīmā, tās I/O (ievade/izvade) un tīkla interfeiss ir miega režīmā un var nedarboties pareizi. Lai aktivizētu ierīci, nospiediet pogu Wi-Fi on/off (Wi-Fi ieslēgts/izslēgts), LED on/off (LED ieslēgts/izslēgts), reset (atiestatīt) vai WPS.

Šī ierīce atbilst ES radiācijas iedarbības ierobežojumiem, kas noteikti videi, kur šī iedarbība netiek kontrolēta. Šī ierīce ir jāuzstāda un jādarbina, ievērojot minimālo attālumu 20 cm starp radiatoru un ķermeni.

Visi darbības režīmi:

2.4GHz: 802.11b, 802.11g, 802.11n (HT20), 802.11n (HT40), 802.11ac (VHT20), 802.11ac (VHT40)

5GHz: 802.11a, 802.11n (HT20), 802.11n (HT40), 802.11ac (VHT20), 802.11ac (VHT40), 802.11ac (VHT80)

Frekvence, režīms un maksimālā pārraidītā jauda ES ir norādīta tālāk.

2412-2472MHz (802.11g 6Mbps): 19.81 dBm

5180-5240MHz (802.11ac VHT20 MCS0): 20.1 dBm

5260-5320MHz (802.11ac VHT40 MCS0): 21.31 dBm

5500-5700MHz (802.11ac VHT80 MCS0): 27.48 dBm

Šī ierīce, darbojoties no 5150 MHz līdz 5350 MHz frekvences diapazonā, paredzēta tikai lietošanai iekštelpās.

Adapterim ir jābūt novietotam ierīces tuvumā un viegli pieejamam.

	AT	BE	BG	CZ	DK	EE	FR
	DE	IS	IE	IT	EL	ES	CY
	LV	LI	LT	LU	HU	MT	NL
	NO	PL	PT	RO	SI	SK	TR
	FI	SE	CH	UK	HR		

Safety Notices

- Lietojiet šo ierīci tikai vietās, kur apkārtējā temperatūra ir no 0°C (32°F) līdz 40°C (104°F).
- Skatiet strāvas parametru uzlīmi ierīces apakšā un pārļiecinieties, lai strāvas adapteris atbilstu parametriem.
- NENOVIETOT uz nelidzenas un nestabilas darba virsmas. Vērsieties tehniskās palīdzības dienestā, ja ir bojāts ārējais ietvars.
- NENOVIETOT vai nēmet priekšmetus uz virsmas un neievietot ierīcē nekādus svešķermeņus.
- NEPAKĻAUT šķidrums, lietus vai mitruma ietekmei vai nelietot to tuvumā. NELIETOT modemu negaisa laikā.
- NEAPKLĀT ierīces ventilācijas atveres, lai sistēma nepārkarstu.
- NELIETOT bojātus strāvas vadus, papildierīces vai citas ārējās ierīces.
- Ja adapteris ir bojāts, neveiciet tā remontu pats. Sazinieties ar kvalificētu speciālistu vai savu pārdevēju.
- Lai novērstu elektriskās strāvas trieciena risku, atvienojiet strāvas kabeli no strāvas kontaktligzdas pirms sistēmas pārvietošanas.
- NEMONTĒJIET šo aprīkojumu augstāk par 2 metriem.

Lituanian

CE statement

Supaprastinta ES atitikties deklaracija

Šiame dokumente bendrovė „ASUSTek Computer Inc.“ pareiškia, kad šis prietaisas atitinka pagrindinius reikalavimus ir kitas susijusias Direktyvos 2014/53/EB nuostatas. Visą ES atitikties deklaracijos tekstą rasite https://www.asus.com/Networking/ROG-Rapture-GT-AC2900/HelpDesk_Declaration/.

Ekologinio projektavimo direktyvos 2009/125/EB atitikties deklaracija

Atliktas ekologinio projektavimo reikalavimų pagal (EB) Nr. 1275/2008 ir (ES) Nr. 801/2013 atitikimo patikrinimas. Kai prietaisas yra prijungtas prie tinklo ir veikia budėjimo režimu, jo įjungimo / išjungimo ir tinklo sąsaja veikia miego režimu ir negali tinkamai veikti. Norėdami pažadinti prietaisą, paspauskite „Wi-Fi“ įjungimo / išjungimo, šviesos diodo įjungimo / išjungimo, nustatymo iš naujo arba WPS mygtuką.

Ši įranga atitinka ES radiacijos poveikio ribas, nustatytas nekontroliuojamai aplinkai. Šį prietaisą reikia statyti ir naudoti ten, kur jis būtų bent 20 cm atstumu nuo jūsų kūno.

Visi operaciniai režimai:

2.4GHz: 802.11b, 802.11g, 802.11n (HT20), 802.11n (HT40), 802.11ac (VHT20), 802.11ac (VHT40)

5GHz: 802.11a, 802.11n (HT20), 802.11n (HT40), 802.11ac (VHT20), 802.11ac (VHT40), 802.11ac (VHT80)

Dažnis, režimas ir maksimali signalų siuntimo galia ES nurodyta toliau:

2412-2472MHz (802.11g 6Mbps): 19.81 dBm

5180-5240MHz (802.11ac VHT20 MCS0): 20.1 dBm

5260-5320MHz (802.11ac VHT40 MCS0): 21.31 dBm

5500-5700MHz (802.11ac VHT80 MCS0): 27.48 dBm

Šį įrenginį galima naudoti tik patalpoje, kai jis veikia 5150–5350 MHz dažnių diapazone.

Adapteris privalo būti įrengtas šalia įrenginio ir jis turi būti būti lengvai pasiekiamas.

	AT	BE	BG	CZ	DK	EE	FR
	DE	IS	IE	IT	EL	ES	CY
	LV	LI	LT	LU	HU	MT	NL
	NO	PL	PT	RO	SI	SK	TR
	FI	SE	CH	UK	HR		

Safety Notices

- Naudokitės šiuo gaminiu tik esant 0°C (32°F)–40 °C (104°F) aplinkos oro temperatūrai.
- Žr. techninių charakteristikų etiketę, esančią gaminio apačioje, ir įsitikinkite, ar maitinimo adapteris atitinka tas charakteristikas.
- NESTATYKITE ant nelygių ar nestabilių darbinų paviršių. Kreipkitės pagalbos, jei pažeidėte korpusą.
- NEDĖKITE ant viršaus, neužmeskite arba nekiškite į gaminį pašalinių daiktų.
- NENAUDOKITE drėgnoje vietoje, šalia skysčių, kur yra drėgna, neleiskite aplyti. NENAUDOKITE modemo per elektros audras.
- NEUŽDENKITE gaminio ventilacijos angų, kad sistema neperkaista.
- NENAUDOKITE pažeistų maitinimo laidų, priedų ar kitų periferinių įrenginių.
- Jei adapteris sugestų, nebandykite jo remontuoti patys. Kreipkitės į kvalifikuotą meistrą arba pardavėją.
- Norėdami išvengti elektros smūgio pavojaus, prieš perkeldami sistemą į kitą vietą, atjunkite maitinimo kabelį nuo elektros lizdo.
- NEMONTUOKITE šio įrenginio aukščiau nei 2 metrų aukštyje.

Polish

CE statement

Uproszczona deklaracja zgodności UE

Firma ASUSTek Computer Inc. niniejszym oświadcza, że urządzenie to jest zgodne z zasadniczymi wymogami i innymi właściwymi postanowieniami dyrektywy 2014/53/UE. Pełny tekst deklaracji zgodności UE jest dostępny pod adresem <https://www.asus.com/Networking/ROG-Rapture-GT-AC2900/HelpDesk/Declaration/>.

Deklaracja zgodności dotycząca dyrektywy w sprawie ekoprojektu 2009/125/WE

Przeprowadzono testy pod kątem wymogów dotyczących ekoprojektu zgodnie z rozporządzeniem (WE) Nr 1275/2008 i (UE) Nr 801/2013. Gdy urządzenie jest w sieciowym trybie czuwania, jego porty We/Wy oraz interfejs sieciowy również znajdują się w trybie uśpienia i mogą nie działać prawidłowo. W celu wznowienia pracy urządzenia należy nacisnąć przycisk włączania/wyłączania sieci Wi-Fi, przycisk włączania/wyłączania wskaźnika LED, przycisk resetowania lub WPS.

To urządzenie jest zgodne z limitami UE dotyczącymi ekspozycji na promieniowanie ustanowionymi dla niekontrolowanego środowiska. Urządzenie to powinno być zainstalowane i używane przy zachowaniu minimalnej odległości 20 cm między radiatorem, a ciałem.

Wszystkie tryby działania:

2.4GHz: 802.11b, 802.11g, 802.11n (HT20), 802.11n (HT40), 802.11ac (VHT20), 802.11ac (VHT40)

5GHz: 802.11a, 802.11n (HT20), 802.11n (HT40), 802.11ac (VHT20), 802.11ac (VHT40), 802.11ac (VHT80)

Poniżej wskazano częstotliwość, tryb i maksymalną moc nadawania w UE:

2412-2472MHz (802.11g 6Mbps): 19.81 dBm

5180-5240MHz (802.11ac VHT20 MCS0): 20.1 dBm

5260-5320MHz (802.11ac VHT40 MCS0): 21.31 dBm

5500-5700MHz (802.11ac VHT80 MCS0): 27.48 dBm

Działanie tego urządzenia w zakresie częstotliwości od 5150 do 5350 MHz jest ograniczone wyłącznie do użytku wewnątrz pomieszczeń.

Ten adapter należy zainstalować w pobliżu urządzenia i powinien on być łatwo dostępny.

	AT	BE	BG	CZ	DK	EE	FR
	DE	IS	IE	IT	EL	ES	CY
	LV	LI	LT	LU	HU	MT	NL
	NO	PL	PT	RO	SI	SK	TR
	FI	SE	CH	UK	HR		

Safety Notices

- Ten produkt należy używać w miejscach o temperaturze otoczenia w zakresie 0°C (32°F) do 40°C (104°F).
- Należy sprawdzić tabliczkę znamionową na spodzie produktu i upewnić się, że zasilacz jest zgodny z podanymi wartościami.
- NIE NALEŻY umieszczać urządzenia na nierównych lub niestabilnych powierzchniach roboczych. Po uszkodzeniu obudowy należy przekazać komputer do serwisu.
- NIE NALEŻY umieszczać, upuszczać lub wypychać żadnych obcych obiektów na produkt.
- NIE NALEŻY wystawiać na działanie lub używać komputera w pobliżu płynów, na deszczu lub wilgoci. NIE NALEŻY używać modemu podczas burz z wyładowaniami elektrycznymi.
- Aby zapobiec przegrzaniu systemu NIE NALEŻY zakrywać szczelin produktu.
- NIE NALEŻY przykrywać szczelin wentylacyjnych komputera desktop PC, aby zapobiec przegrzaniu systemu.
- Jeśli uszkodzony zosatał zasilacz nie należy próbować naprawiać go samemu. Należy skontaktować się z wykwalifikowanym technikiem serwisu lub ze sprzedawcą.
- Aby zapobiec porażeniu prądem elektrycznym, przed przeniesieniem systemu należy odłączyć kabel zasilający od gniazdka elektrycznego.
- NIE NALEŻY montować tego urządzenia na wysokości większej niż 2 metry.

Romanian

CE statement

Declarație de conformitate UE simplificată

ASUSTek Computer Inc. declară că acest dispozitiv este în conformitate cu cerințele esențiale și cu alte prevederi relevante ale Directivei 2014/53/UE. Declarația de conformitate UE completă este disponibilă la adresa: https://www.asus.com/Networking/ROG-Rapture-GT-AC2900/HelpDesk_Declaration/.

Declarația de conformitate pentru Directiva privind proiectarea ecologică 2009/125/CE

Testarea pentru cerințele de proiectare ecologică în conformitate cu (CE) nr. 1275/2008 și (UE) nr. 801/2013 a fost efectuată. Când dispozitivul se află în modul de standby în rețea, I/E și interfața de rețea se află în modul de repaus și pot să nu funcționeze corect. Pentru a reactiva dispozitivul, apăsați butonul de pornire/oprire Wi-Fi, pornire/oprire LED, resetare sau butonul WPS.

Acest dispozitiv se încadrează în limitele de expunere la radiații UE stabilite pentru un mediu necontrolat. Acest echipament trebuie instalat și operat cu distanța minimă de 20 cm între radiator și corpul dvs.

Toate modurile de funcționare:

2.4GHz: 802.11b, 802.11g, 802.11n (HT20), 802.11n (HT40), 802.11ac (VHT20), 802.11ac (VHT40)

5GHz: 802.11a, 802.11n (HT20), 802.11n (HT40), 802.11ac (VHT20), 802.11ac (VHT40), 802.11ac (VHT80)

Frecvența, modul și puterea maximă transmisă în UE sunt enumerate mai jos:

2412-2472MHz (802.11g 6Mbps): 19.81 dBm

5180-5240MHz (802.11ac VHT20 MCS0): 20.1 dBm

5260-5320MHz (802.11ac VHT40 MCS0): 21.31 dBm

5500-5700MHz (802.11ac VHT80 MCS0): 27.48 dBm

Dispozitivul este restricționat doar la utilizarea în interior în cazul operării în intervalul de frecvență cuprins între 5.150 și 5.350 MHz.

Adaptorul trebuie montat în apropierea echipamentului și trebuie să poată fi accesat ușor.

	AT	BE	BG	CZ	DK	EE	FR
	DE	IS	IE	IT	EL	ES	CY
	LV	LI	LT	LU	HU	MT	NL
	NO	PL	PT	RO	SI	SK	TR
	FI	SE	CH	UK	HR		

Safety Notices

- Utilizați PC-ul desktop în medii cu temperatura ambiantă cuprinsă între 0 °C (32 °F) și 40 °C (104 °F).
- Consultați eticheta de pe partea de jos a produsului pentru a vă asigura că adaptorul dvs. este conform.
- NU așezați produsul pe suprafețe de lucru neregulate sau instabile. În cazul în care carcasa s-a deteriorat, solicitați operații de service.
- NU plasați și nu scăpați obiecte pe partea de sus a produsului și nu introduceți obiecte externe în produs.
- NU expuneți PC-ul desktop la lichide, la ploaie sau la umezeală. NU utilizați PC-ul desktop în timpul furtunilor cu descărcări electrice.
- NU acoperiți orificiile de ventilare de pe produs. În caz contrar, este posibil ca sistemul să se supraîncălzească.
- NU utilizați cabluri de alimentare, accesorii sau echipamente periferice deteriorate.
- Dacă sursa de alimentare se defectează, nu încercați să o reparați singur. Contactați un tehnician de service calificat sau distribuitorul local.
- Pentru a preveni pericolul de electrocutare, deconectați cablul de alimentare de la priza electrică înainte de reamplasarea sistemului.
- NU montați acest echipament la o înălțime mai mare de 2 m.

Serbian

CE statement

Pojednostavljena EU deklaracija o saglasnosti

ASUSTek Computer Inc. ovim potvrđuje da je ovaj uređaj u saglasnosti sa ključnim zahtevima i drugim relevantnim odredbama Direktive 2014/53/EU. Pun tekst EU deklaracije o saglasnosti je dostupan na adresi https://www.asus.com/Networking/ROG-Rapture-GT-AC2900/HelpDesk_Declaration/.

Deklaracija o saglasnosti za Ekodizajn direktivu 2009/125/EC

Testiranje za eko-dizajn zahteve u skladu sa (EC) Br 1275/2008 i (EU) Br 801/2013 je obavljeno. Kada je ovaj uređaj u režimu za stanje pripravnosti mreže, njegov I/O i mrežni interfejs su u režimu za spavanje i možda neće raditi ispravno. Da probudite uređaj, pritisnite Wi-Fi da uključite/isključite, uključite/isključite LED, resetujte ili WPS pritisnite taster.

Ova oprema u saglasnosti je sa EU ograničenjima za izloženost radijaciji, određenih za nekontrolisanu sredinu. Ova oprema treba da bude instalirana i da se njome upravlja sa minimalne udaljenosti od 20 cm između radijatora i vašeg tela.

Svi radni režimi:

2.4GHz: 802.11b, 802.11g, 802.11n (HT20), 802.11n (HT40), 802.11ac (VHT20), 802.11ac (VHT40)

5GHz: 802.11a, 802.11n (HT20), 802.11n (HT40), 802.11ac (VHT20), 802.11ac (VHT40), 802.11ac (VHT80)

Frekvencija, režim i maksimalna snaga prenošenja u EU su navedeni ispod:

2412-2472MHz (802.11g 6Mbps): 19.81 dBm

5180-5240MHz (802.11ac VHT20 MCS0): 20.1 dBm

5260-5320MHz (802.11ac VHT40 MCS0): 21.31 dBm

5500-5700MHz (802.11ac VHT80 MCS0): 27.48 dBm

Uređaj je ograničen za korišćenje unutra samo kada radi u frekventnom opsegu od 5150 to 5350 MHz.

Adapter treba da bude instaliran blizu opreme i lako dostupan.

	AT	BE	BG	CZ	DK	EE	FR
	DE	IS	IE	IT	EL	ES	CY
	LV	LI	LT	LU	HU	MT	NL
	NO	PL	PT	RO	SI	SK	TR
	FI	SE	CH	UK	HR		

Safety Notices

- Koristite ovaj proizvod u sredinama sa ambijentalnom temperaturom između 0°C (32°F) and 40°C (104°F).
- Pogledajte etiketu sa oznakom na dnu svog proizvoda i proverite da se vaš adapter za napajanje slaže sa ovom oznakom.
- NE stavljajte na neravnu ili nestabilnu radnu površinu. Potražite servisiranje ukoliko je kućište oštećeno.
- NE postavljajte i ne ispuštajte predmete na vrhu i ne gurajte strane predmete u proizvod.
- NE izlažite tečnostima i ne koristite u blizini tečnosti, kiše ili vlage. NE koristite modem tokom oluja sa grmljavinom.
- NE pokrivajte otvore na proizvodu da biste sprečili da se sistem pregreje.
- NE koristite oštećene kablove za struju, dodatke ili druge periferne uređaje.
- Ukoliko se adapter polomi, ne pokušavajte da ga sami popravite. Pozovite kvalifikovanog tehničara za popravku ili svog prodavca.
- Da sprečite rizik od električnog šoka, isključite kabl za struju iz električne utičnice pre premeštanja sistema.
- NE montirajte opremu na visini većoj od 2 metra.

Slovanian

CE statement

Poenostavljena izjava o skladnosti EU

ASUSTek Computer Inc. izjavlja, da je ta naprava skladna s temeljnimi zahtevami in drugimi relevantnimi določili Direktive 2014/53/EU. Celotno besedilo izjave EU o skladnosti je na voljo na spletnem mestu https://www.asus.com/Networking/ROG-Rapture-GT-AC2900/HelpDesk_Declaration/.

Izjava o skladnosti za Direktivo o okoljsko primerni zasnovi 2009/125/ES

Testiranje glede zahtev za okoljsko primerno zasnovi v skladu z (ES) št. 1275/2008 in (EU) št. 801/2013 je bilo izvedeno. Če je naprava v omrežnem načinu pripravljenosti, sta vhodno-izhodni in omrežni vmesnik v načinu spanja in morda ne bosta delovala pravilno. Če želite napravo prebuditi, pritisnite gumb za vklop/izklop Wi-Fi, vklop/izklop LED, ponastavitev ali WPS.

Oprema je v skladu z omejitvami EU o izpostavljenosti sevanju za nenadzorovano okolje. Opremo namestite in z njo upravljajte na najmanjši oddaljenosti 20 cm med radiatorjem in telesom.

Vsi načini delovanja:

2.4GHz: 802.11b, 802.11g, 802.11n (HT20), 802.11n (HT40), 802.11ac (VHT20), 802.11ac (VHT40)

5GHz: 802.11a, 802.11n (HT20), 802.11n (HT40), 802.11ac (VHT20), 802.11ac (VHT40), 802.11ac (VHT80)

Frekvenca, način in maksimalna oddajna moč v EU so navedene v nadaljevanju:

2412-2472MHz (802.11g 6Mbps): 19.81 dBm

5180-5240MHz (802.11ac VHT20 MCS0): 20.1 dBm

5260-5320MHz (802.11ac VHT40 MCS0): 21.31 dBm

5500-5700MHz (802.11ac VHT80 MCS0): 27.48 dBm

Naprava se v notranjih prostorih lahko uporablja samo, če deluje v frekvenčnem območju od 5150 MHz do 5350 MHz.

Napajalnik morate namestiti blizu opreme, kjer je preprosto dostopen.

	AT	BE	BG	CZ	DK	EE	FR
	DE	IS	IE	IT	EL	ES	CY
	LV	LI	LT	LU	HU	MT	NL
	NO	PL	PT	RO	SI	SK	TR
	FI	SE	CH	UK	HR		

Safety Notices

- Izdelek uporabljajte v okoljih s temperaturo med 0 °C in 40 °C.
- Preberite oznake na nalepki na dnu vašega izdelka in se prepričajte, da je napajalnik skladen z zahtevami, navedenimi na nalepki.
- Naprave NE postavljajte na neravne ali nestabilne delovne površine. V primeru poškodbe ohišja poiščite pomoč servisa.
- Na napravo NE SMETE postavljati ali nanjo spuščati predmetov oz. vanjo potiskati kakršnega koli tujka.
- Naprave NE izpostavljajte oz. uporabljajte v bližini tekočin, dežja ali vlage. Modema NE SMETE uporabljati med nevihtami.
- Prezračevalnih rež na izdelku NE SMETE pokriti zato, da se sistem ne pregreje.
- NE uporabljajte poškodovanih napajalnih kablov, dodatkov ali drugih zunanijh naprav.
- Če je napajalnik poškodovan, ga ne poskušajte popraviti sami. Stopite v stik z usposobljenim servisierjem ali prodajalcem.
- Če želite preprečiti nevarnost električnega sunka, pred prestavljanjem sistema odklopite napajalni kabel iz električne vtičnice.
- Te opreme NE nameščajte višje od 2 metrov.

Slovakian

CE statement

Zjednodušené vyhlásenie o zhode ES

Spoločnosť ASUSTek Computer Inc. týmto vyhlasuje, že toto zariadenie je v zhode s hlavnými požiadavkami a ostatnými príslušnými ustanoveniami smernice 2014/53/EÚ. Celý text vyhlásenia o zhode ES nájdete na adrese <https://www.asus.com/Networking/ROG-Rapture-GT-AC2900/HelpDesk/Declaration/>.

Vyhlasenie o zhode podľa smernice o ekodizajne č. 2009/125/ES

Bolo vykonané testovanie na splnenie požiadaviek na ekodizajn podľa smernice (ES) č. 1275/2008 a (EÚ) č. 801/2013. Ak je zariadenie v pohotovostnom režime v rámci siete, jeho vstupné/výstupné a sieťové rozhranie sú v režime spánku a nemusia správne fungovať. Ak chcete zariadenie zobudiť, stlačte tlačidlo Zapnúť/Vypnúť Wi-Fi / Zapnúť/Vypnúť LED / Resetovanie alebo WPS.

Toto zariadenie vyhovuje európskym (EÚ) limitným hodnotám pre vystavenie žiareniu stanoveným pre nekontrolované prostredie. Toto zariadenie sa má inštalovať a prevádzkovať minimálne v 20 cm vzdialenosti medzi žiaričom a telom.

Všetky prevádzkové režimy:

2.4GHz: 802.11b, 802.11g, 802.11n (HT20), 802.11n (HT40), 802.11ac (VHT20), 802.11ac (VHT40)

5GHz: 802.11a, 802.11n (HT20), 802.11n (HT40), 802.11ac (VHT20), 802.11ac (VHT40), 802.11ac (VHT80)

Frekvencia, režim a maximálny prenosový výkon v EÚ sú uvedené nižšie:

2412-2472MHz (802.11g 6Mbps): 19.81 dBm

5180-5240MHz (802.11ac VHT20 MCS0): 20.1 dBm

5260-5320MHz (802.11ac VHT40 MCS0): 21.31 dBm

5500-5700MHz (802.11ac VHT80 MCS0): 27.48 dBm

Používanie tohto zariadenia je obmedzené na používanie len v rámci frekvenčného rozsahu 5 150 až 5 350 MHz.

Vedľa zariadenia musí byť nainštalovaný adaptér, ktorý musí byť ľahko prístupný.

	AT	BE	BG	CZ	DK	EE	FR
	DE	IS	IE	IT	EL	ES	CY
	LV	LI	LT	LU	HU	MT	NL
	NO	PL	PT	RO	SI	SK	TR
	FI	SE	CH	UK	HR		

Safety Notices

- Tento výrobok používajte v prostrediach s okolitou teplotou od 0°C (32°F) do 40°C (104°F).
- Pozrite si typový štítok na spodnej strane zariadenia a uistite sa, že napájací adaptér vyhovuje tomuto menovitému výkonu.
- NEUMIESTŇUJTE na nerovné a nestabilné pracovné povrchy. V prípade poškodenia skrinky vyhľadajte pomoc servisného strediska.
- Na hornú stranu zariadenia NEUMIESTŇUJTE ani NENECHÁVAJTE žiadne predmety a nekladajte doň žiadne cudzie predmety.
- NEVYSTAVUJTE ani nepoužívajte v blízkosti kvapalín, v daždi alebo vlhkom prostredí. NEPOUŽÍVAJTE model počas búrky s výskytom bleskov.
- Vetracie otvory na zariadení NEZAKRÝVAJTE, aby sa neprehrievalo.
- NEPOUŽÍVAJTE káble, príslušenstvo alebo periférne zariadenia, ktoré sú poškodené.
- Keď je zdroj napájania poškodený, nepokúšajte sa ho sami opravovať. Obráťte sa na kompetentného servisného technika alebo svojho predajcu.
- Pred premiestňovaním zariadenia odpojte sieťový kábel z elektrickej zásuvky, aby sa zabránilo riziku úrazu elektrickým prúdom.
- Toto zariadenie NEUPEVŇUJTE do výšky viac ako 2 metre.

Turkish

CE statement

Basitleştirilmiş AB Uygunluk Bildirimi

ASUSTek Computer Inc., bu aygıtın temel gereksinimlerle ve 2014/53/EU Yönergesinin diğer ilgili koşullarıyla uyumlu olduğunu bildirir. AB uygunluk bildirimiminin tam metni https://www.asus.com/Networking/ROG-Rapture-GT-AC2900/HelpDesk_Declaration/ adresinde bulunabilir.

2009/125/EC Çevreye Duyarlı Tasarım yönergesi için Uygunluk Bildirimi

(EC) No 1275/2008 ve (EU) No 801/2013 uyarınca çevreye duyarlı tasarım gereksinimlerine yönelik test işlemi gerçekleştirilmiştir. Aygıt Ağa Bağlı Bekleme Modundayken, G/Ç ve ağ arabirimi uyku modundadır ve uygun biçimde çalışmayabilir. Aygıtı uyku durumundan çıkarmak için Wi-Fi açık/kapalı, LED açık/kapalı, sıfırla veya WPS düğmesine basın.

Bu donanım, kontrolsüz bir ortam için belirlenen AB radyasyona maruz kalma sınırlarıyla uyumludur. Bu donanım, sinyal vericisi ve vücudunuz arasında en az 20 cm mesafe olacak şekilde yerleştirilmeli ve çalıştırılmalıdır.

Tüm işletim modları:

2.4GHz: 802.11b, 802.11g, 802.11n (HT20), 802.11n (HT40), 802.11ac (VHT20), 802.11ac (VHT40)

5GHz: 802.11a, 802.11n (HT20), 802.11n (HT40), 802.11ac (VHT20), 802.11ac (VHT40), 802.11ac (VHT80)

AB içinde frekans, mod ve iletilen en fazla güç aşağıda listelenmektedir:

2412-2472MHz (802.11g 6Mbps): 19.81 dBm

5180-5240MHz (802.11ac VHT20 MCS0): 20.1 dBm

5260-5320MHz (802.11ac VHT40 MCS0): 21.31 dBm

5500-5700MHz (802.11ac VHT80 MCS0): 27.48 dBm

5150 - 5350 MHz frekans aralığında çalıştırılırken aygıtın kullanımı yalnızca iç mekânla sınırlıdır.

Adaptör, donanımın yakınına kurulmalı ve kolayca erişilebilir olmalıdır.

	AT	BE	BG	CZ	DK	EE	FR
	DE	IS	IE	IT	EL	ES	CY
	LV	LI	LT	LU	HU	MT	NL
	NO	PL	PT	RO	SI	SK	TR
	FI	SE	CH	UK	HR		

Safety Notices

- Bu ürünü ortam sıcaklığı 0°C (32°F) ve 35°C (95°F) arasındaki sıcaklıklarda kullanın.
- Ürününüzün altındaki derecelendirme etiketine başvurun ve güç adaptörünüzün bununla uyumlu olduğundan emin olun.
- Düzgün veya sabit olmayan çalışma yüzeylerine YERLEŞTİRMEYİN. Kasa hasar görmüşse servise başvurun.
- Ürünün üzerine nesnelere koymayın veya düşürmeyin ve içine yabancı nesnelere itmeyin.
- Sıvılara, yağmura ya da neme maruz BIRAKMAYIN veya bunların yanında KULLANMAYIN. Şimşekli fırtınalarda modemi KULLANMAYIN.
- Sistemin aşırı ısınmasını önlemek için üründeki havalandırma deliklerinin üzerini kapatmayın.
- Sistemin aşırı ısınmasını önlemek için masaüstü PC'nin üzerindeki hava deliklerini KAPATMAYIN.
- Güç kaynağı bozulmuşsa, tek başınıza onarmaya çalışmayın. Yetkili servis teknisyeniyle veya satıcınızla bağlantı kurun.
- Elektrik çarpması riskini önlemek için, sistemin yerini değiştirmeden önce güç kablosunun elektrik prizi ile olan bağlantısını kesin.
- Bu ekipmanı 2 metreden yüksek bir noktaya monte ETMEYİN.

Danish

CE statement

Forenklet EU-overensstemmelseserklæringen

ASUSTek Computer Inc. erklærer herved, at denne enhed er i overensstemmelse med hovedkravene og øvrige relevante bestemmelser i direktiv 2014/53/EU. Hele EU-overensstemmelseserklæringen kan findes på https://www.asus.com/Networking/ROG-Rapture-GT-AC2900/HelpDesk_Declaration/.

Overensstemmelseserklæring for miljøvenligt design i direktiv 2009/125/EC

Vedrørende testkrav af øko-design i henhold til (EC) nr. 1275/2008 og (EU) nr. 801/2013 er blevet gennemført. Når enheden er på netværk-standby, er dens I/O og netværksgrænseflade i dvale, og vil muligvis ikke virke ordentligt. For at aktivere enheden, skal du trykke på trådløs til/fra, LED til/fra, nulstil eller WPS-knappen.

Dette udstyr er i overensstemmelse med EU's grænser, der er gældende i et ukontrolleret miljø. Dette udstyr skal installeres og bruges mindst 20 cm mellem radiatoren og din krop.

Alle driftsfunktioner:

2.4GHz: 802.11b, 802.11g, 802.11n (HT20), 802.11n (HT40), 802.11ac (VHT20), 802.11ac (VHT40)

5GHz: 802.11a, 802.11n (HT20), 802.11n (HT40), 802.11ac (VHT20), 802.11ac (VHT40), 802.11ac (VHT80)

Frekvensen, indstillingen og den maksimale overførte effekt i EU er anført på listen nedenfor:

2412-2472MHz (802.11g 6Mbps): 19.81 dBm

5180-5240MHz (802.11ac VHT20 MCS0): 20.1 dBm

5260-5320MHz (802.11ac VHT40 MCS0): 21.31 dBm

5500-5700MHz (802.11ac VHT80 MCS0): 27.48 dBm

Denne enhed er begrænset til indendørs brug, hvis den bruges på frekvensområdet 5150-5350 MHz.

Adapteren skal bruges i nærheden af udstyret, og skal være let tilgængelig.

	AT	BE	BG	CZ	DK	EE	FR
	DE	IS	IE	IT	EL	ES	CY
	LV	LI	LT	LU	HU	MT	NL
	NO	PL	PT	RO	SI	SK	TR
	FI	SE	CH	UK	HR		

Safety Notices

- Anvend produktet i omgivelser med temperaturer på mellem 0°C(32°F) og 40°C(104°F).
- Sørg for, at din strømadapter passer til strømoptynsninger, der findes på bunden af dit produkt.
- Anbring IKKE på ujævne eller ustabile arbejdsoverflader. Send til reparation, hvis kabinettet er blevet beskadiget.
- Der må IKKE placeres eller tabes genstande på produktet. Og der må IKKE stikkes fremmedlegemer ind i produktet.
- Udsæt og brug den IKKE i nærheden af væsker, regn eller fugt. Brug IKKE modemmet under uvejr.
- Tildæk IKKE ventilationshullerne på produktet, da system ellers kan overophede.
- Brug IKKE beskadigede el-ledninger, perifere enheder og beskadiget tilbehør.
- Hvis strømforsyningen går i stykker, må du ikke prøve på selv at reparere den. Kontakt en autoriseret servicetekniker eller forhandleren.
- For at undgå faren for elektrisk stød, skal du fjerne netledningen fra stikkontakten, inden du flytter systemet til et andet sted.
- Udstyret må IKKE monteres højere op end 2 meter.

Dutch

CE statement

Vereenvoudigde EU-conformiteitsverklaring

ASUSTek Computer Inc. verklaart dat dit apparaat in overeenstemming is met de essentiële vereisten en andere relevante bepalingen van Richtlijn 2014/53/EU. Volledige tekst EU-conformiteitsverklaring is beschikbaar op https://www.asus.com/Networking/ROG-Rapture-GT-AC2900/HelpDesk_Declaration/.

Conformiteitsverklaring voor Ecodesign Richtlijn 2009/125/EG

Testen van vereisten van ecodesign overeenkomstig (EG) nr. 1275/2008 en (EU) nr. 801/2013 zijn uitgevoerd. Wanneer het apparaat in de modus Stand-by in netwerk staat, staan de I/O en netwerkinterface in de slaapstand en werken wellicht niet goed. Om het apparaat uit de slaapstand te halen, drukt u op de knop Wi-Fi aan/uit, LED aan/uit, reset of WPS.

Deze apparatuur voldoet aan EU-limieten voor blootstelling aan straling als uiteengezet voor een onbeheerste omgeving. Deze apparatuur moet worden geïnstalleerd en bediend met een minimumafstand van 20 cm tussen de radiator en uw lichaam.

Alle bedrijfsmodi:

2.4GHz: 802.11b, 802.11g, 802.11n (HT20), 802.11n (HT40), 802.11ac (VHT20), 802.11ac (VHT40)

5GHz: 802.11a, 802.11n (HT20), 802.11n (HT40), 802.11ac (VHT20), 802.11ac (VHT40), 802.11ac (VHT80)

De frequentie, modus en het afgegeven maximumvermogen in de EU wordt hieronder vermeld:

2412-2472MHz (802.11g 6Mbps): 19.81 dBm

5180-5240MHz (802.11ac VHT20 MCS0): 20.1 dBm

5260-5320MHz (802.11ac VHT40 MCS0): 21.31 dBm

5500-5700MHz (802.11ac VHT80 MCS0): 27.48 dBm

Het apparaat is beperkt tot alleen binnengebruik bij werking in het frequentiebereik van 5150 tot 5350 MHz.

De adapter moet zich in de buurt van het apparaat bevinden en moet gemakkelijk toegankelijk zijn.

	AT	BE	BG	CZ	DK	EE	FR
	DE	IS	IE	IT	EL	ES	CY
	LV	LI	LT	LU	HU	MT	NL
	NO	PL	PT	RO	SI	SK	TR
	FI	SE	CH	UK	HR		

Safety Notices

- Gebruik dit product in omgevingen met omgevingstemperaturen tussen 0°C (32°F) en 40°C (104°F).
- Raadpleeg het typeplaatje op de onderkant van uw product en controleer of uw voedingsadapter voldoet aan dit type.
- NIET op onegale of instabiele werkoppervlakken plaatsen. Als de behuizing beschadigd is geraakt, dient u hulp bij onderhoud hulp te zoeken.
- Plaats of laat GEEN objecten vallen bovenop het product en schuif geen vreemde objecten in het product.
- NIET in de buurt van vloeistoffen, regen of vocht blootstellen of gebruiken. NIET de modem tijdens onweer gebruiken.
- Dek de uitlaatopeningen van het product NIET AF zodat het systeem niet oververhit raakt.
- NIET de ventilatieopeningen van de Desktop PC afdekken, om oververhitting van het systeem te voorkomen.
- Als de netvoeding is beschadigd, mag u niet proberen het zelf te repareren. Neem contact op met een bevoegde servicemonteur of uw handelaar.
- Verwijder, voordat u het systeem verplaatst, de stroomkabel uit de contactdoos om elektrische schok te vermijden.
- Monteer dit apparaat NIET hoger dan 2 meter.

French

CE statement

Déclaration simplifiée de conformité de l'UE

ASUSTek Computer Inc. déclare par la présente que cet appareil est conforme aux critères essentiels et autres clauses pertinentes de la directive 2014/53/UE. La déclaration de conformité de l'UE peut être téléchargée à partir du site internet suivant: https://www.asus.com/Networking/ROG-Rapture-GT-AC2900/HelpDesk_Declaration/.

Déclaration de conformité (Directive sur l'écoconception 2009/125/CE)

Test de la conformité aux exigences d'écoconception selon [CE 1275/2008] et [UE 801/2013]. Lorsque l'appareil est en mode Networked Standby, son panneau d'E/S et son interface réseau sont en mode veille et peuvent ne pas fonctionner correctement. Pour sortir l'appareil du mode veille, appuyez sur le bouton Wi-Fi, LED, de réinitialisation ou WPS.

Cet appareil a été testé et s'est avéré conforme aux limites établies par l'UE en terme d'exposition aux radiations dans un environnement non contrôlé. Cet équipement doit être installé et utilisé avec un minimum de 20 cm de distance entre la source de rayonnement et votre corps.

Tous les modes de fonctionnement:

2.4GHz: 802.11b, 802.11g, 802.11n (HT20), 802.11n (HT40), 802.11ac (VHT20), 802.11ac (VHT40)

5GHz: 802.11a, 802.11n (HT20), 802.11n (HT40), 802.11ac (VHT20), 802.11ac (VHT40), 802.11ac (VHT80)

La fréquence, le mode et la puissance maximale transmise de l'UE sont listés ci-dessous:

2412-2472MHz (802.11g 6Mbps): 19.81 dBm

5180-5240MHz (802.11ac VHT20 MCS0): 20.1 dBm

5260-5320MHz (802.11ac VHT40 MCS0): 21.31 dBm

5500-5700MHz (802.11ac VHT80 MCS0): 27.48 dBm

Cet appareil est restreint à une utilisation en intérieur lors d'un fonctionnement dans la plage de fréquence de 5150 à 5350 MHz.

L'adaptateur doit être installé à proximité de l'équipement et être aisément accessible.

	AT	BE	BG	CZ	DK	EE	FR
	DE	IS	IE	IT	EL	ES	CY
	LV	LI	LT	LU	HU	MT	NL
	NO	PL	PT	RO	SI	SK	TR
	FI	SE	CH	UK	HR		

Safety Notices

- Utilisez ce produit dans un environnement dont la température ambiante est comprise entre 0°C (32°F) et 40°C (104°F).
- Référez-vous à l'étiquette située au dessous du produit pour vérifier que l'adaptateur secteur répond aux exigences de tension.
- NE PAS placer sur une surface irrégulière ou instable. Contactez le service après-vente si le châssis a été endommagé.
- NE PAS placer, faire tomber ou insérer d'objets sur/dans le produit.
- NE PAS exposer l'appareil à la pluie ou à l'humidité, tenez-le à distance des liquides. NE PAS utiliser le modem lors d'un orage.
- NE PAS bloquer les ouvertures destinées à la ventilation du système pour éviter que celui-ci ne surchauffe.
- NE PAS utiliser de cordons d'alimentation, d'accessoires ou autres périphériques endommagés.
- Si l'adaptateur est endommagé, n'essayez pas de le réparer vous-même. Contactez un technicien électrique qualifié ou votre revendeur.
- Pour éviter tout risque de choc électrique, débranchez le câble d'alimentation de la prise électrique avant de toucher au système.
- Ne placez pas cet appareil à une hauteur supérieure à 2 mètres.

Finnish

CE statement

Yksinkertaistettu EU-vaatimustenmukaisuusvakuutus

ASUSTek Computer Inc. vakuuttaa täten, että tämä laite on 2014/53/EU-direktiivin olennaisten vaatimusten ja muiden asiaan kuuluvien lisäysten mukainen. Koko EU-vaatimustenmukaisuusvakuutuksen teksti on nähtävissä osoitteessa <https://www.asus.com/Networking/ROG-Rapture-GT-AC2900/HelpDesk/Declaration/>.

Ekologisen suunnittelun direktiivin 2009/125/EY-vaatimustenmukaisuusvakuutus

Testaus (EY) N:o 1275/2008:n ja (EU) N:o 801/2013:n mukaisista ekologisista suunnitteluvaatimuksista on suoritettu. Kun laite on verkossa valmiustilassa, sen I/O- ja verkkoliittymät ovat lepotilassa eivätkä ne ehkä toimi oikein. Herättääksesi laitteen, paina Wi-Fi päälle/pois -, LED päälle/pois -, nollaa- tai WPS-painiketta.

Tämä laite täyttää EU-säteilyrajoitukset, jotka on asetettu hallitsemattomaan ympäristöön. Tämä laitteisto tulee asentaa ja sitä tulee käyttää siten, että säteilijän ja kehosi välinen etäisyys on vähintään 20 cm.

Kaikki käyttötilat:

2.4GHz: 802.11b, 802.11g, 802.11n (HT20), 802.11n (HT40), 802.11ac (VHT20), 802.11ac (VHT40)

5GHz: 802.11a, 802.11n (HT20), 802.11n (HT40), 802.11ac (VHT20), 802.11ac (VHT40), 802.11ac (VHT80)

Taajuus, tila maksimi lähetetty teho EU:ssa on listattu alla:

2412-2472MHz (802.11g 6Mbps): 19.81 dBm

5180-5240MHz (802.11ac VHT20 MCS0): 20.1 dBm

5260-5320MHz (802.11ac VHT40 MCS0): 21.31 dBm

5500-5700MHz (802.11ac VHT80 MCS0): 27.48 dBm

Tämän laitteen käyttö on rajoitettu sisätiloihin 5 150 - 5 350 MHz:in-taajuusalueella.

Verkkolaite tulee liittää lähelle laitetta helposti tavoitettavissa olevaan paikkaan.

	AT	BE	BG	CZ	DK	EE	FR
	DE	IS	IE	IT	EL	ES	CY
	LV	LI	LT	LU	HU	MT	NL
	NO	PL	PT	RO	SI	SK	TR
	FI	SE	CH	UK	HR		

Safety Notices

- Käytä tätä tuotetta ympäristöissä, joissa ympäristölämpötila on välillä 0°C (32°F) ja 40°C (104°F).
- Varmista tuotteen pohjassa sijaitsevista arvokilvestä vastaako verkkolaite tätä nimellisarvoa.
- ÄLÄ aseta epätasaisille tai epävakailla pinoilla. Ota yhteys huoltoon, jos kotelo on vahingoittunut.
- ÄLÄ aseta tai pudota esineitä laitteen päälle äläkä anna minkään vieraiden esineiden joutua tuotteen sisään.
- ÄLÄ altista nesteille, sateelle tai kosteudelle tai käytä niiden lähellä. ÄLÄ käytä modeemia ukkosmyrskyn aikana.
- ÄLÄ peitä tuotteen tuuletusaukkoja estääksesi tuotteen ylikuumenemisen.
- ÄLÄ käytä vahingoittuneita virtajohtoja, lisävarusteita tai muita oheislaitteita.
- Jos virtalähde on rikkoutunut, älä itse yritä sitä korjata. Ota yhteys ammattimaiseen huoltohenkilöön tai jälleenmyyjääsi.
- Estääksesi sähköiskun vaaran irrota virtakaapeli pistorasiasta ennen järjestelmän paikan muuttamista.
- ÄLÄ kiinnitä tätä laitetta 2 metriä korkammalle.

German

CE statement

Vereinfachte EU-Konformitätserklärung

ASUSTeK Computer Inc. erklärt hiermit, dass dieses Gerät mit den grundlegenden Anforderungen und anderen relevanten Bestimmungen der Richtlinie 2014/53/EU übereinstimmt. Der gesamte Text der EU-Konformitätserklärung ist verfügbar unter: https://www.asus.com/Networking/ROG-Rapture-GT-AC2900/HelpDesk_Declaration/.

Konformitätserklärung für Ökodesign-Richtlinie 2009/125/EC

Die Überprüfung der Ökodesign-Anforderungen nach (EC) Nr. 1275/2008 und (EU) Nr. 801/2013 wurde durchgeführt. Wenn sich das Gerät im Netzwerkbereitschaftsmodus befindet, werden die E/A- und Netzwerkschnittstellen in den Ruhezustand versetzt und arbeiten nicht wie gewöhnlich. Um das Gerät aufzuwecken, drücken Sie die WLAN Ein/Aus-, LED Ein/Aus-, Reset- oder WPS-Taste.

Dieses Gerät erfüllt die EU-Strahlenbelastungsgrenzwerte, die für ein unbeaufsichtigtes Umfeld festgelegt wurden. Dieses Gerät sollte mit einem Mindestabstand von 20 cm zwischen der Strahlungsquelle und Ihrem Körper installiert und betrieben werden.

Alle Betriebsarten:

2.4GHz: 802.11b, 802.11g, 802.11n (HT20), 802.11n (HT40), 802.11ac (VHT20), 802.11ac (VHT40)

5GHz: 802.11a, 802.11n (HT20), 802.11n (HT40), 802.11ac (VHT20), 802.11ac (VHT40), 802.11ac (VHT80)

Die Frequenz, der Modus und die maximale Sendeleistung in der EU sind nachfolgend aufgeführt:

2412-2472MHz (802.11g 6Mbps): 19.81 dBm

5180-5240MHz (802.11ac VHT20 MCS0): 20.1 dBm

5260-5320MHz (802.11ac VHT40 MCS0): 21.31 dBm

5500-5700MHz (802.11ac VHT80 MCS0): 27.48 dBm

Das Gerät ist auf den Innenbereich beschränkt, wenn es im Frequenzbereich von 5150 MHz bis 5350 MHz betrieben wird.

Das Netzteil muss sich in der Nähe des Geräts befinden und leicht zugänglich sein.

	AT	BE	BG	CZ	DK	EE	FR
	DE	IS	IE	IT	EL	ES	CY
	LV	LI	LT	LU	HU	MT	NL
	NO	PL	PT	RO	SI	SK	TR
	FI	SE	CH	UK	HR		

Safety Notices

- Benutzen Sie das Gerät nur in Umgebungen, die eine Temperatur von 0 °C (32 °F) bis 40 °C (104 °F) aufweisen.
- Prüfen Sie am Aufkleber an der Geräteunterseite, ob Ihr Netzteil den Stromversorgungsanforderungen entspricht.
- Stellen Sie das Gerät NICHT auf schräge oder instabile Arbeitsflächen. Wenden Sie sich an das Wartungspersonal, wenn das Gehäuse beschädigt wurde.
- Legen Sie KEINE Gegenstände auf das Gerät, lassen Sie keine Gegenstände darauf fallen und schieben Sie keine Fremdkörper in das Gerät.
- Setzen Sie das Gerät KEINESFALLS Flüssigkeiten, Regen oder Feuchtigkeit aus, verwenden Sie es nicht in der Nähe derartiger Gefahrenquellen. Verwenden Sie das Modem nicht während eines Gewitters.
- Decken Sie die Lüftungsöffnungen am Gerät NICHT ab, um eine Überhitzung des Systems zu vermeiden.
- Benutzen Sie KEINE beschädigten Netzkabel, Zubehörteile oder sonstigen Peripheriegeräte.
- Falls das Netzteil defekt ist, versuchen Sie nicht, es selbst zu reparieren. Wenden Sie sich an den qualifizierten Kundendienst oder Ihre Verkaufsstelle.
- Um die Gefahr eines Stromschlags zu verhindern, ziehen Sie das Netzkabel aus der Steckdose, bevor Sie das System an einem anderen Ort aufstellen.
- Montieren Sie dieses Gerät NICHT in einer Höhe über zwei Metern.

Greek

CE statement

Απλουστευμένη δήλωση συμμόρφωσης της ΕΕ

Με το παρόν, η ASUSTek Computer Inc. δηλώνει πως αυτή η συσκευή συμμορφώνεται με τις θεμελιώδεις απαιτήσεις και άλλες σχετικές διατάξεις της Οδηγίας 2014/53/ΕΕ. Το πλήρες κείμενο της δήλωσης συμμόρφωσης της ΕΕ είναι διαθέσιμο στη διεύθυνση https://www.asus.com/Networking/ROG-Rapture-GT-AC2900/HelpDesk_Declaration/.

Δήλωση συμμόρφωσης για την οδηγία Ecodesign (Οικολογικός σχεδιασμός) 2009/125/ΕΚ

Έχει διενεργηθεί δοκιμή για τις απαιτήσεις οικολογικού σχεδιασμού σύμφωνα με τους κανονισμούς (ΕΚ) αριθ. 1275/2008 και (ΕΕ) αριθ. 801/2013. Όταν η συσκευή βρίσκεται σε λειτουργία Αναμονή δικτύου, η διασύνδεση I/O και δικτύου βρίσκονται σε κατάσταση αναμονής και ενδέχεται να μην λειτουργούν σωστά. Για να ενεργοποιήσετε τη συσκευή, πατήστε το πλήκτρο ενεργοποίησης/απενεργοποίησης Wi-Fi, ενεργοποίησης/απενεργοποίησης λυχνίας LED, επαναφοράς ή το πλήκτρο WPS.

Ο παρόν εξοπλισμός συμμορφώνεται με τα όρια έκθεσης σε ακτινοβολία της ΕΕ που έχουν διατυπωθεί για μη ελεγχόμενο περιβάλλον. Ο συγκεκριμένος εξοπλισμός πρέπει να εγκατασταθεί και να λειτουργεί με ελάχιστη απόσταση 20 εκ μεταξύ της συσκευής ακτινοβολίας και του σώματός σας.

Όλοι οι τρόποι λειτουργίας:

2.4GHz: 802.11b, 802.11g, 802.11n (HT20), 802.11n (HT40), 802.11ac (VHT20), 802.11ac (VHT40)

5GHz: 802.11a, 802.11n (HT20), 802.11n (HT40), 802.11ac (VHT20), 802.11ac (VHT40), 802.11ac (VHT80)

Η συχνότητα, ο τρόπος λειτουργίας και η μέγιστη μεταδιδόμενη ισχύς στην ΕΕ αναφέρονται παρακάτω:

2412-2472MHz (802.11g 6Mbps): 19.81 dBm

5180-5240MHz (802.11ac VHT20 MCS0): 20.1 dBm

5260-5320MHz (802.11ac VHT40 MCS0): 21.31 dBm

5500-5700MHz (802.11ac VHT80 MCS0): 27.48 dBm

Η συσκευή περιορίζεται σε χρήση σε εσωτερικούς χώρους όταν λειτουργεί στη ζώνη συχνοτήτων 5150 έως 5350 MHz.

Η προσαρμογέας θα πρέπει να εγκατασταθεί κοντά στον εξοπλισμό και να είναι εύκολα προσβάσιμος.

	AT	BE	BG	CZ	DK	EE	FR
	DE	IS	IE	IT	EL	ES	CY
	LV	LI	LT	LU	HU	MT	NL
	NO	PL	PT	RO	SI	SK	TR
	FI	SE	CH	UK	HR		

Safety Notices

- Να χρησιμοποιείτε το προϊόν σε χώρους με θερμοκρασίες περιβάλλοντος από 0°C έως 40°C.
- Ανατρέξτε στην ετικέτα χαρακτηριστικών στο κάτω μέρος του προϊόντος σας και βεβαιωθείτε ότι ο προσαρμογέας τροφοδοσίας συμμορφώνεται με την αναγραφόμενη τιμή.
- ΜΗΝ τοποθετείτε τη συσκευή σε ανώμαλη ή ασταθή επιφάνεια εργασίας. Πηγαίνετε τη συσκευή για σέρβις αν το περίβλημα έχει πάθει βλάβη.
- ΜΗΝ τοποθετείτε αντικείμενα επάνω και μην σπρώχνετε αντικείμενα μέσα στο προϊόν.
- ΜΗΝ την εκθέτετε ή τη χρησιμοποιείτε κοντά σε υγρά, βροχή, ή υγρασία. ΜΗΝ χρησιμοποιείτε το μόντεμ κατά τη διάρκεια ηλεκτρικής καταιγίδας.
- ΜΗΝ καλύπτετε τα ανοίγματα εξαερισμού στο προϊόν για να αποφύγετε τυχόν υπερθέρμανση του συστήματος.
- ΜΗΝ καλύπτετε τα ανοίγματα εξαερισμού στο Desktop PC για να αποφύγετε τυχόν υπερθέρμανση του συστήματος.
- Αν το καλώδιο παροχής ρεύματος πάθει βλάβη, μην προσπαθήσετε να το επιδιορθώσετε μόνοι σας. Επικοινωνήστε με κατάλληλα εκπαιδευμένο τεχνικό επισκευών ή με τον μεταπωλητή σας.
- Για να αποφύγετε τον κίνδυνο ηλεκτροπληξίας, αποσυνδέστε το καλώδιο παροχής ρεύματος από την πρίζα πριν αλλάξετε θέση στο σύστημα.
- ΜΗΝ αναρτάτε αυτόν τον εξοπλισμό σε ύψος μεγαλύτερο των 2 μέτρων.

CE statement

Dichiarazione di conformità UE semplificata

ASUSTek Computer Inc. con la presente dichiara che questo dispositivo è conforme ai requisiti essenziali e alle altre disposizioni pertinenti con la direttiva 2014/53/EU. Il testo completo della dichiarazione di conformità UE è disponibile all'indirizzo https://www.asus.com/Networking/ROG-Rapture-GT-AC2900/HelpDesk_Declaration/.

Dichiarazione di conformità con la direttiva Ecodesign 2009/125/EC

I test per i requisiti eco-design (EC) N. 1275/2008 e (EU) N. 801/2013 sono stati eseguiti. Quando il dispositivo si trova nella modalità Standby di rete le sue interfacce di rete e I/O sono in sospensione e potrebbero non funzionare correttamente. Per riattivare il dispositivo premete uno tra i pulsanti Wi-Fi on/off, LED on/off, reset o WPS.

Questo apparecchio è conforme ai limiti UE, per l'esposizione a radiazioni, stabiliti per un ambiente non controllato. Questo apparecchio deve essere installato e utilizzato ad una distanza di almeno 20 cm dal corpo.

Tutte le modalità operative:

2.4GHz: 802.11b, 802.11g, 802.11n (HT20), 802.11n (HT40), 802.11ac (VHT20), 802.11ac (VHT40)

5GHz: 802.11a, 802.11n (HT20), 802.11n (HT40), 802.11ac (VHT20), 802.11ac (VHT40), 802.11ac (VHT80)

I valori di frequenza, modalità e massima potenza di trasmissione per l'UE sono elencati di seguito:

2412-2472MHz (802.11g 6Mbps): 19.81 dBm

5180-5240MHz (802.11ac VHT20 MCS0): 20.1 dBm

5260-5320MHz (802.11ac VHT40 MCS0): 21.31 dBm

5500-5700MHz (802.11ac VHT80 MCS0): 27.48 dBm

L'utilizzo di questo dispositivo è limitato agli ambienti interni quando si sta utilizzando la banda di frequenze compresa tra i 5150 e i 5350 MHz.

L'adattatore deve essere installato vicino al dispositivo e facilmente accessibile.

	AT	BE	BG	CZ	DK	EE	FR
	DE	IS	IE	IT	EL	ES	CY
	LV	LI	LT	LU	HU	MT	NL
	NO	PL	PT	RO	SI	SK	TR
	FI	SE	CH	UK	HR		

Safety Notices

- Usa questo prodotto in ambienti la cui temperatura sia compresa tra 0°C(32°F) e 40°C(104°F).
- Consulta l'etichetta indicante la potenza posta sul fondo del prodotto e assicurati che l'adattatore di alimentazione sia compatibile con tali valori.
- Non collocare il dispositivo su superfici irregolari o instabili. Contatta il servizio clienti se lo chassis è stato danneggiato.
- NON riporre oggetti sopra il dispositivo e non infilare alcun oggetto all'interno del dispositivo.
- NON esporre a liquidi, pioggia o umidità. NON usare il modem durante i temporali.
- NON coprire le prese d'aria del prodotto per evitare che il sistema si surriscaldi.
- NON utilizzare cavi di alimentazione, accessori o periferiche danneggiate.
- Se l'adattatore è danneggiato non provare a ripararlo. Contatta un tecnico qualificato o il rivenditore.
- Per prevenire il rischio di scosse elettriche scollega il cavo di alimentazione dalla presa di corrente prima di spostare il sistema.
- NON montate questo dispositivo ad un'altezza superiore a 2 metri.

Norwegian

CE statement

Forenklet EU-samsvarserklæring

ASUSTek Computer Inc. erklærer herved at denne enheten er i samsvar med hovedsaklige krav og andre relevante forskrifter i direktivet 2014/53/EU. Fullstendig tekst for EU-samsvarserklæringen finnes på https://www.asus.com/Networking/ROG-Rapture-GT-AC2900/HelpDesk_Declaration/.

Samsvarserklæring for direktiv om miljøvennlig design 2009/125/EF

Testing for miljøutfordringskrav i henhold til (EF) nr. 1275/2008 og (EU) nr. 801/2013 er utført. Når enheten er i nettverksventemodus, er I/O- og nettverksgrensesnittet i hvilemodus og fungerer kanskje ikke som det skal. Trykk Wi-Fi på/av-, LED på/av-, tilbakestill- eller WPS-knappen for å vekke enheten.

Dette utstyret samsvarer med FCC-grensene for strålingseksponering for et ukontrollert miljø. Dette utstyret bør installeres og brukes med en minimumsavstand på 20 cm mellom radiatoren og kroppen din.

Alle operasjonsmoduser:

2.4GHz: 802.11b, 802.11g, 802.11n (HT20), 802.11n (HT40), 802.11ac (VHT20), 802.11ac (VHT40)

5GHz: 802.11a, 802.11n (HT20), 802.11n (HT40), 802.11ac (VHT20), 802.11ac (VHT40), 802.11ac (VHT80)

Frekvens, modus og maksimal overføringskraft i EU er oppført nedenfor:

2412-2472MHz (802.11g 6Mbps): 19.81 dBm

5180-5240MHz (802.11ac VHT20 MCS0): 20.1 dBm

5260-5320MHz (802.11ac VHT40 MCS0): 21.31 dBm

5500-5700MHz (802.11ac VHT80 MCS0): 27.48 dBm

Enheten er begrenset til innendørs bruk når den brukes i frekvensområdet 5150 til 5350 MHz.

Adapteren skal plasseres nært utstyret og være lett tilgjengelig.

	AT	BE	BG	CZ	DK	EE	FR
	DE	IS	IE	IT	EL	ES	CY
	LV	LI	LT	LU	HU	MT	NL
	NO	PL	PT	RO	SI	SK	TR
	FI	SE	CH	UK	HR		

Safety Notices

- Bruk dette produktet i miljø med en romtemperatur mellom 0°C(32°F) og 40°C(104°F).
- Se etiketten på undersiden av produktet, og sørg for strømforsyningen er i samsvar med denne klassifiseringen.
- Må IKKE plasseres på ujevne eller ustabile overflater. Oppsøk service dersom kassen har blitt skadet.
- IKKE plasser eller slipp gjenstander på, eller skyv gjenstander inn i, produktet.
- Må IKKE eksponeres for eller brukes i nærheten av væsker, regn eller fuktighet. Modemet skal IKKE brukes under elektrisk storm.
- IKKE dekk til ventilene på produktet for å forhindre at systemet blir for varmt.
- Skadede strømledninger, tilleggsutstyr eller annet periferiutstyr skal IKKE brukes.
- Hvis strømforsyningen er ødelagt, må du ikke prøve å reparere det selv. Kontakt en kvalifisert servicetekniker eller forhandleren.
- For å forhindre elektrisk sjokk, koble strømkabelen fra det elektriske uttaket før du flytter systemet.
- IKKE monter dette utstyret over 2 meter.

Portuguese

CE statement

Declaração de conformidade simplificada da UE

A ASUSTek Computer Inc. declara que este dispositivo está em conformidade com os requisitos essenciais e outras disposições relevantes da Diretiva 2014/53/CE. O texto integral da declaração de conformidade da UE está disponível em <https://www.asus.com/Networking/ROG-Rapture-GT-AC2900/HelpDesk/Declaration/>.

Declaração de conformidade para a Diretiva Conceção Ecológica 2009/125/CE

Foram realizados testes de requisitos de conceção ecológica de acordo com o Nº 1275/2008 (CE) e Nº 801/2013 (UE). Quando o dispositivo se encontra no modo de espera em rede, a interface de E/S e de rede encontram-se no modo de suspensão e poderão não funcionar corretamente. Para ativar o dispositivo, prima o botão para ativar/desativar Wi-Fi, ativar/desativar o LED, repor ou WPS.

Este equipamento cumpre os limites de exposição à radiação estabelecidos pela UE para um ambiente não controlado. Este equipamento deve ser instalado e utilizado a uma distância mínima de 20 cm entre o transmissor e o seu corpo.

Todos os modos operacionais:

2.4GHz: 802.11b, 802.11g, 802.11n (HT20), 802.11n (HT40), 802.11ac (VHT20), 802.11ac (VHT40)

5GHz: 802.11a, 802.11n (HT20), 802.11n (HT40), 802.11ac (VHT20), 802.11ac (VHT40), 802.11ac (VHT80)

A frequência, o modo e a potência máxima na UE são apresentados abaixo:

2412-2472MHz (802.11g 6Mbps): 19.81 dBm

5180-5240MHz (802.11ac VHT20 MCS0): 20.1 dBm

5260-5320MHz (802.11ac VHT40 MCS0): 21.31 dBm

5500-5700MHz (802.11ac VHT80 MCS0): 27.48 dBm

Este dispositivo está restrito a utilização no interior quando utilizado na banda de frequências 5.150 a 5.350 MHz.

O adaptador deverá ser instalado próximo do equipamento e estar facilmente acessível.

	AT	BE	BG	CZ	DK	EE	FR
	DE	IS	IE	IT	EL	ES	CY
	LV	LI	LT	LU	HU	MT	NL
	NO	PL	PT	RO	SI	SK	TR
	FI	SE	CH	UK	HR		

Safety Notices

- Utilize este equipamento em ambientes com temperaturas entre 0°C (32°F) e 40°C (104°F).
- Verifique a etiqueta relativa à tensão na parte inferior do seu dispositivo e assegure-se de que o seu transformador corresponde a essa tensão.
- NÃO coloque o computador em superfícies irregulares ou instáveis. Envie para reparação se a caixa se encontrar danificada.
- NÃO coloque nem deixe cair objetos em cima do aparelho e não introduza quaisquer objetos estranhos no produto.
- NÃO exponha o equipamento nem o utilize próximo de líquidos, chuva ou humidade. NÃO utilize o modem durante tempestades eléctricas.
- NÃO tape os orifícios de ventilação do produto para impedir o sobreaquecimento do sistema.
- NÃO utilize cabos de alimentação, acessórios ou outros periféricos danificados.
- Se a fonte de alimentação estiver avariada, não tente repará-la por si próprio. Contacte um técnico qualificado ou o seu revendedor.
- Para evitar o risco de choque eléctrico, desligue o cabo de alimentação da tomada eléctrica antes de deslocar o sistema.
- NÃO instale este equipamento a uma altura superior a 2 metros.

Spanish

CE statement

Declaración de conformidad simplificada para la UE

Por el presente documento, ASUSTek Computer Inc. declara que este dispositivo cumple con los requisitos esenciales y otras disposiciones pertinentes de la Directiva 2014/53/UE. En https://www.asus.com/Networking/ROG-Rapture-GT-AC2900/HelpDesk_Declaration/ está disponible el texto completo de la declaración de conformidad para la UE.

Declaración de conformidad para la directiva de ecodiseño 2009/125/CE

Se han realizado pruebas para cumplir los requisitos de ecodiseño conforme a las directivas (CE) nº 1275/2008 y (UE) nº 801/2013. Cuando el dispositivo está en modo de espera y conectado en red, su interfaz de E/S y de red se encuentran en el modo de suspensión y pueden no funcionar correctamente. Para reactivar el dispositivo, presione el botón de activación y desactivación de la funcionalidad Wi-Fi, el botón de encendido y apagado de LED, el botón de restablecimiento o el botón WPS.

El equipo cumple los límites de exposición de radiación de la UE fijados para un entorno no controlado. Este equipo se debe instalar y utilizar a una distancia mínima de 20 cm entre el dispositivo radiante y su cuerpo.

Todos los modos operativos:

2.4GHz: 802.11b, 802.11g, 802.11n (HT20), 802.11n (HT40), 802.11ac (VHT20), 802.11ac (VHT40)

5GHz: 802.11a, 802.11n (HT20), 802.11n (HT40), 802.11ac (VHT20), 802.11ac (VHT40), 802.11ac (VHT80)

A continuación figuran la frecuencia, el modo y la potencia máxima de transmisión en la UE:

2412-2472MHz (802.11g 6Mbps): 19.81 dBm

5180-5240MHz (802.11ac VHT20 MCS0): 20.1 dBm

5260-5320MHz (802.11ac VHT40 MCS0): 21.31 dBm

5500-5700MHz (802.11ac VHT80 MCS0): 27.48 dBm

El dispositivo solamente debe utilizarse en interiores cuando opera en el intervalo de frecuencias de 5150 a 5350 MHz.

El adaptador debe estar instalado cerca del equipo y debe disponer de un acceso fácil.

	AT	BE	BG	CZ	DK	EE	FR
	DE	IS	IE	IT	EL	ES	CY
	LV	LI	LT	LU	HU	MT	NL
	NO	PL	PT	RO	SI	SK	TR
	FI	SE	CH	UK	HR		

Safety Notices

- Use este producto en entornos sometidos a una temperatura ambiente comprendida entre 0 °C (32 °F) y 40 °C (104 °F).
- Consulte la etiqueta de valores nominales situada en la parte inferior del producto y asegúrese de que su adaptador de alimentación cumple con dichos valores.
- NO coloque el equipo sobre una superficie irregular o inestable. Solicite asistencia técnica si la carcasa resulta dañada.
- NO coloque ni deje caer objetos en la parte superior del producto y no introduzca objetos extraños dentro de él.
- NO exponga el equipo a líquidos, lluvia o humedad, ni lo use cerca de ninguno de tales elementos. NO use el módem durante tormentas eléctricas.
- Para evitar que el sistema se sobrecaliente, no cubra las ranuras de ventilación del producto.
- NO cubra los orificios de ventilación del equipo de sobremesa para evitar que el sistema se caliente en exceso.
- No intente reparar la fuente de alimentación personalmente si se avería. Póngase en contacto con un técnico de mantenimiento autorizado o con su distribuidor.
- A fin de evitar posibles descargas eléctricas, desconecte el cable de alimentación de la toma de suministro eléctrico antes de cambiar la posición del sistema.
- NO monte este equipo a una altura superior a 2 metros.

Swedish

CE statement

Förenklad EU-försäkran om överensstämmelse

ASUSTek Computer Inc. deklarerar härmed att denna enhet uppfyller väsentliga krav och andra relevanta bestämmelser i direktiv 2014/53/EU. Hela texten i EU-försäkran om överensstämmelse finns på https://www.asus.com/Networking/ROG-Rapture-GT-AC2900/HelpDesk_Declaration/.

Försäkran om överensstämmelse för Ecodesign-direktivet 2009/125/EC

Test för ekodesignkrav i enlighet med (EC) nr 1275/2008 och (EU) nr 801/2013 har utförts. När enheten är i standby-läge för nätverk, är gränssnittet för I/O och nätverk försatta i viloläge och fungerar kanske inte ordentligt. För att väcka enheten, tryck på knappen för att slå på/stänga av Wi-Fi, slå på/stänga av LED, återställa eller WPS-knappen.

Denna utrustning uppfyller EU:s strålningsexponeringsgräns för en okontrollerad miljö. Denna utrustning skall installeras och hanteras på minst 20 cm avstånd mellan strålkällan och din kropp.

Alla funktionslägen:

2.4GHz: 802.11b, 802.11g, 802.11n (HT20), 802.11n (HT40), 802.11ac (VHT20), 802.11ac (VHT40)

5GHz: 802.11a, 802.11n (HT20), 802.11n (HT40), 802.11ac (VHT20), 802.11ac (VHT40), 802.11ac (VHT80)

Frekvens, läge och maximalt överförd ström i EU anges nedan:

2412-2472MHz (802.11g 6Mbps): 19.81 dBm

5180-5240MHz (802.11ac VHT20 MCS0): 20.1 dBm

5260-5320MHz (802.11ac VHT40 MCS0): 21.31 dBm

5500-5700MHz (802.11ac VHT80 MCS0): 27.48 dBm

Enheten är begränsad till användning inomhus enbart vid användning inom 5 150 till 5 350 MHz frekvensområdet.

Adaptorn ska installeras nära utrustningen och ska vara lätt att komma åt.

	AT	BE	BG	CZ	DK	EE	FR
	DE	IS	IE	IT	EL	ES	CY
	LV	LI	LT	LU	HU	MT	NL
	NO	PL	PT	RO	SI	SK	TR
	FI	SE	CH	UK	HR		

Safety Notices

- Använd denna produkt i en miljö med en omgivande temperatur mellan 0°C(32°F) och 40°C(104°F).
- Läs märketiketten på produktens undersida, och kontrollera att strömadaptorn uppfyller dessa märkdata.
- Placera den INTE på en ojämn eller instabil arbetsyta. Sök service om höljet har skadats.
- Placera och tappa INTE föremål ovanpå, och skjut inte in främmande föremål i produkten.
- Utsätt den INTE för eller använd i närheten av vätskor, i regn eller fukt. ANVÄND INTE modemmet under åskväder.
- Täck INTE över ventilationsöppningarna på produkten för att förhindra att systemet överhettas.
- ANVÄND INTE skadade strömladdare, tillbehör eller annan kringutrustning.
- Om strömförsörjningen avbryts försök inte att laga det själv. Kontakta en kvalificerad servicetekniker eller din återförsäljare.
- För att förhindra elektriska stötar, koppla bort elkabeln från elnätet innan systemet flyttas.
- Montera INTE utrustningen högre upp än 2 meter.