

かんたんセットアップガイド

接続・初期設定の際にお読みください。

[セット内容] □ RP-AC55本体 □ かんたんセットアップガイド □ 保証書

注意

- 付属品が足りない場合や破損していた場合は、すぐにご購入元にお申し出ください。
- 販売店舗独自の保障サービスや販売代理店の保障をお受けいただく場合、お買い上げ時の梱包箱、緩衝材を含むすべて付属品が揃っているなどの条件が設けられていることがあります。ご購入時の領収書やレシートと一緒に大切に保管してください。

1 設定準備を行う

① 本製品の電源を入れます。

本製品をコンセントに差し込み、電源スイッチを「on」にします。

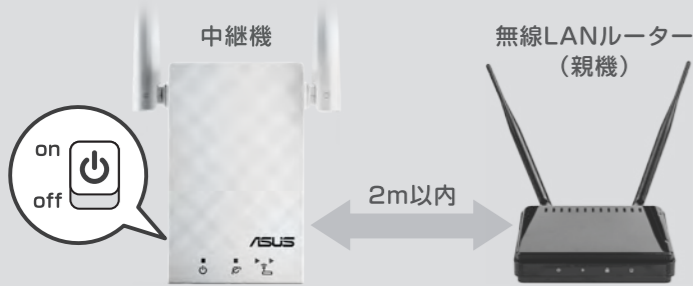

本製品を無線LANルーター（親機）と確実に接続するため、2m以内の距離で設定を行ってください。

② 電源LEDランプを確認します。

本製品正面の電源LEDランプが赤く点灯し、その後、青点灯に変わることを確認してください。

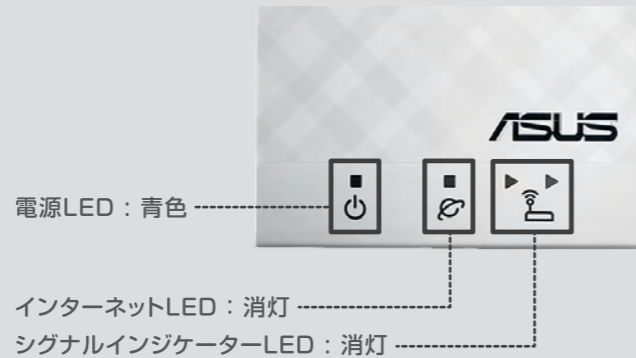

電源LED：青色

インターネットLED：消灯

シグナルインジケータLED：消灯

2 セットアップを行う① (WPS機能を使用して設定)

WPS機能を使用して設定を行うには、無線LANルーター（親機）がWPS機能に対応している必要があります。

この項目ではWPS機能を使用した設定方法についてご説明します。WEBブラウザを使用した設定方法は本紙裏面の④を、アプリを使用した設定方法については、別紙「中継機もアプリでかんたん設定」をご参照ください。

① 親機のWPSボタンを押します。

無線LANルーター（親機）のLEDランプが点滅するまでWPSボタンを長押ししてください。

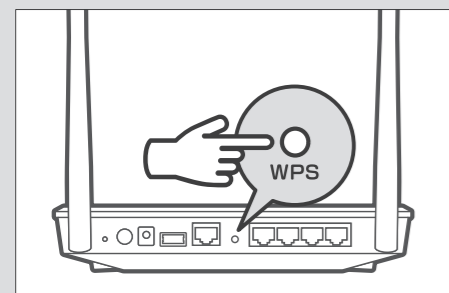

② 本製品のWPSボタンを押します。

LEDランプが点滅するまで本製品側面のWPSボタンを長押ししてください。

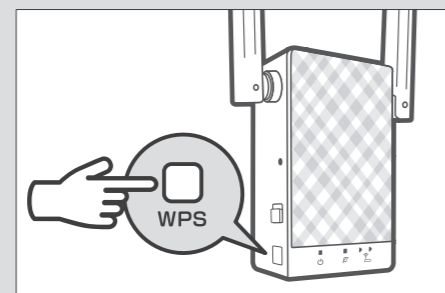

③ LEDランプを確認します。

電源LEDランプとインターネットLEDランプが白点灯に変わったらWPS機能を使用した中継機の設定は完了です。



電源LED 白点灯 インターネットLED 白点灯

WPS機能を使用して中継機設定を行なった場合、ネットワーク名 (SSID) は、接続する既存ネットワーク名の末尾に「_RPT」または「_RPT5G」が加えられた名称になり、パスワードは既存ネットワークと同じものが適用されます。

LEDランプが白点灯に
変わらない場合

2分を経過してもLEDランプが白点灯に変わらない場合は、設定が正常に終了していない可能性があります。本製品の初期化を行い、もう一度、最初の項目から設定を行ってください。

※本製品の初期化方法に関しては、本紙「初期化を行う」をご参照ください。

3 適切な場所に設置を行う

① 本製品を無線LANルーター（親機）と、ご利用端末の間の適切な場所に設置します。



設置場所に
ご注意ください

中継機は、電波干渉を避けるため、コードレス電話やBluetoothデバイス、電子レンジなどから離れた場所に設置してください。

② シグナルインジケータを確認

シグナルインジケータLEDの表示を確認し、適切な場所に設置をしてください。

消灯 点灯	距離が近いです。 中継機を無線LANルーター（親機）から離してください。
消灯 消灯	適切な距離です。 適切な距離の場合、 両方のLEDランプがオフになります。
点灯 消灯	距離が遠いです。 中継機を無線LANルーター（親機）に近づけてください。

③ アンテナの角度を調整します。

最適なパフォーマンスを得るためにアンテナを45度に傾けることをお勧めします。

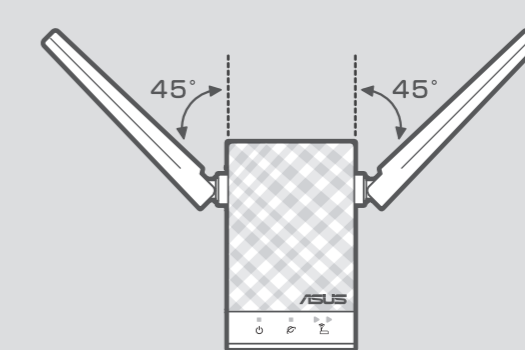

以上で
設定および設置
完了です。

無線LAN中継機により拡張された
快適なネットワーク環境を
お楽しみください。

初期化を行う

設定が正常に終了できない場合や、初めからやり直したい場合は、下記手順に沿って本製品の初期化を行ってください。

① 本製品の電源が入っていることを確認します。

② リセットボタンを長押しします。

ピンなど先の細いもので、本製品側面のリセットボタンを長押ししてください。電源LEDが点滅し、工場出荷時の状態に戻ります。

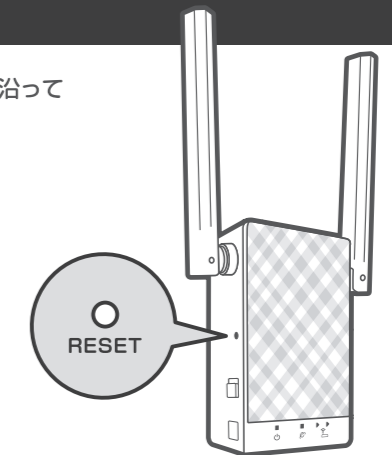

！ インターネットに 接続できない場合

- 手動でインターネットアカウント情報の入力を行った場合、「ユーザー名」「パスワード」が間違っている可能性があるため、もう一度入力内容を確認してください。不明の場合はご契約のプロバイダーへお問い合わせください。
- 本製品の初期化を行い、もう一度最初の項目から設定を行ってください。

※本紙の手順で接続できないときは、ASUSお問い合わせ窓口までご相談ください。
受付時間 年中無休/9:00-19:00 ※年末年始は受付時間に変更となります。詳細は弊社ウェブサイト<https://www.asus.com/jp/support/callus>でご確認ください。
固定電話からのご利用 (通話料無料) **0800-123-2787** 携帯電話・PHSなどからのご利用 (通話料はお客様負担) **0570-783-886**

※この装置は、情報処理装置等電波障害自主規制協議会 (VCCI) の基準に基づくクラスB情報技術装置です。この装置は、家庭環境で使用することを目的としていますが、ラジオやテレビジョン受信機に近接して使用されると、受信障害を引き起こすことがあります。取扱説明書に従って正しい取り扱いをして下さい。

4 セットアップを行う② (WEBブラウザを使用して設定)

① パソコンのネットワーク設定で接続先のネットワーク名 (SSID) を選択します。

Windowsの場合 タスクトレイのワイヤレスアイコン をクリックしてください。

Macの場合 システム環境設定の「ネットワーク」を開いてください。



接続先のネットワーク名 (SSID) は本製品の裏面に記載されています。

WiFi Name (SSID) 2.4G : ASUS_RPACXX
WiFi Name (SSID) 5G : ASUS_RPACXX_5G



② WEBブラウザを起動して「管理画面」にアクセスします。

WEBブラウザ (Internet Explorer、Firefox、Google Chrome、Safari等) を起動して下記「管理画面」にアクセスしてください。



http://repeater.asus.com

または

http://192.168.1.1

を入力してください。

③ リピーターモードをクリックします。

管理画面が表示されたら「リピーターモード」をクリックしてください。



④ 「管理画面」のログイン名とパスワードを設定します。

任意のログイン名とパスワードを設定し、「次へ」をクリックしてください。



⑤ 拡張するネットワーク名 (SSID) を選択します。

拡張する接続先ネットワーク名 (SSID) を選択してください。



⑥ パスワードを入力します。

選択した接続先ネットワークのパスワードを入力し、「接続」をクリックしてください。



⑦ もう一方の帯域のネットワーク名を選択します。

もう一方の帯域 (2.4GHz帯もしくは5GHz帯) のネットワーク名 (SSID) を選択してください。



※設定を行なわない場合は、「スキップ」をクリックしてください。

⑧ パスワードを入力します。

選択した接続先ネットワークのパスワードを入力し、「接続」をクリックしてください。

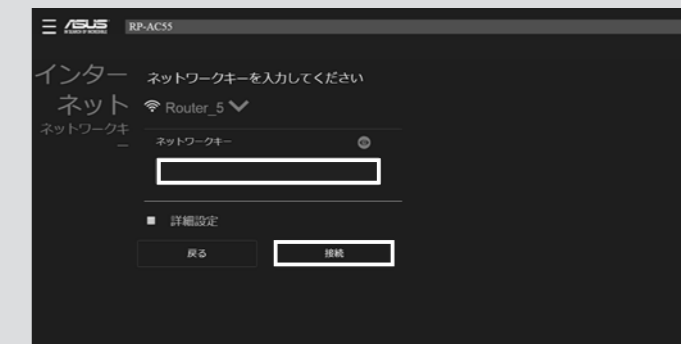

⑨ 中継機のネットワーク名 (SSID) とパスワードを設定し、「適用」をクリックします。



任意のネットワーク名 (SSID) とパスワードを設定し、「適用」をクリックしてください。

現在利用中の無線LANルーター (親機) と同じネットワーク名 (SSID) とパスワードを適用する場合は、「親機ルーターと同じSSID/パスワードを適用」にチェックを入れます。

⑩ 設定内容を確認し、管理画面を閉じます。

設定したネットワーク名 (SSID) とパスワードを確認し、画面を閉じてください。



⑪ 以上で中継機の設定は完了です。

電源LEDとインターネットLEDが白点灯に変わった場合、WEBブラウザを使用した中継機の設定は完了です。



LEDが白点灯にならない場合

2分を経過してもLEDランプが白点灯にならない場合、設定が正常に終了していない可能性があります。本製品の初期化を行い、もう一度最初の項目から設定を行なってください。

※本製品の初期化方法に関しては、本紙表面「初期化を行う」をご参照ください。

登録情報 メモ欄

管理画面ログイン設定および中継機ネットワーク設定で登録した情報は、忘れないように下のメモ欄などに記載して保存してください。

① 管理画面ログイン設定	
ログイン名	
パスワード	

管理画面ログイン設定で登録したログイン名、パスワードは、ルーターの設定変更等で「管理画面」にアクセスする際に必要となります。

② 中継機ネットワーク設定	
2.4GHz	ネットワーク名
	パスワード
5GHz	ネットワーク名
	パスワード