

คู่มือผู้ใช้

เราเตอร์ไร้สาย AC1750



**ASUS**<sup>®</sup>  
IN SEARCH OF INCREDIBLE



TH15452

การแก้ไขครั้งที่ 1

เดือนพฤษภาคม 2019

**ลิขสิทธิ์ © 2019 ASUSTeK COMPUTER INC. ลิขสิทธิ์ถูกต้อง**

ห้ามทำซ้ำ ส่งต่อ คัดลอก เก็บในระบบที่สามารถเรียกกลับมาได้ หรือแปลส่วนหนึ่งส่วนใดของคู่มือฉบับนี้เป็นภาษาอื่น ซึ่งรวมถึงผลิตภัณฑ์และซอฟต์แวร์ที่บรรจุอยู่ใน ยกเว้นเอกสารที่ผู้ซื้อเป็นผู้เก็บไว้เพื่อจุดประสงค์ในการสำรองเท่านั้น โดยไม่ได้รับความยินยอมเป็นลายลักษณ์อักษรอย่างชัดแจ้งจาก ASUSTeK COMPUTER INC. ("ASUS")

การรับประกันผลิตภัณฑ์หรือบริการ จะไม่ขยายออกไปถ้า: (1) ผลิตภัณฑ์ได้รับการซ่อมแซม, ดัดแปลง หรือเปลี่ยนแปลง ถ้าการซ่อมแซม, การดัดแปลง หรือการเปลี่ยนแปลงนั้นไม่ได้รับอนุญาตเป็นลายลักษณ์อักษรจาก ASUS; หรือ (2) หมายเลขผลิตภัณฑ์ของผลิตภัณฑ์ถูกขีดฆ่า หรือหายไป

ASUS ให้คู่มือฉบับนี้ "ในลักษณะที่เป็น" โดยไม่มีการรับประกันใดๆ ไม่ว่าจะได้ชัดแจ้งหรือเป็นนัย ซึ่งรวมถึงแต่ไม่จำกัดอยู่เพียงการรับประกัน หรือเงื่อนไขของความสามารถเชิงพาณิชย์ หรือความเข้ากันได้สำหรับวัตถุประสงค์เฉพาะ ไม่ว่าจะได้ในกรณีใดๆ ก็ตาม ASUS กรรมกร เจ้าหน้า ที่ พนักงาน หรือตัวแทนของบริษัท ไม่ยอมรับผิดชอบต่อความเสียหายที่เกิดขึ้นโดยอ้อม โดยกรณีพิเศษ โดยไม่ได้ตั้งใจ หรือโดยเป็นผลกระทบตามมา (รวมถึงความเสียหายจากการสูญเสียกำไร การขาดทุนของธุรกิจ การสูญเสียการใช้งานหรือข้อมูล การหยุดชะงักของธุรกิจ และอื่นๆ ในลักษณะเดียวกันนี้) แม้ว่า ASUS จะได้รับทราบถึงความเสียหายที่เป็นไปได้ของความเสียหายดังกล่าว อันเกิดจากข้อบกพร่องหรือข้อผิดพลาดในคู่มือหรือผลิตภัณฑ์

ข้อกำหนดและข้อมูลต่างๆ ที่ระบุในคู่มือฉบับนี้ เป็นเพียงข้อมูลเพื่อการใช้งานเท่านั้น และอาจเปลี่ยนแปลงได้ตามเวลาที่ผ่านมาโดยไม่ต้องแจ้งให้ทราบ จึงไม่ควรถือเป็นการผูกพันของ ASUS ASUS ไม่ขอรับผิดชอบหรือรับผิดชอบข้อผิดพลาด หรือความไม่ถูกต้องใดๆ ที่อาจเกิดขึ้นในคู่มือฉบับนี้ รวมทั้งผลิตภัณฑ์และซอฟต์แวร์ที่ระบุในคู่มือด้วย

ผลิตภัณฑ์และชื่อบริษัทที่ปรากฏในคู่มือนี้อาจเป็น หรือไม่เป็นเครื่องหมายการค้าจดทะเบียน หรือลิขสิทธิ์ของบริษัทที่เป็นเจ้าของ และมีการใช้เฉพาะสำหรับการอ้างอิง หรืออธิบายเพื่อประโยชน์ของเจ้าของเท่านั้น โดยไม่มีวัตถุประสงค์ในการละเมิดใดๆ



# สารบัญ

<b>1</b>	<b>ทำความรู้จักไวรัสเราเตอร์ของคุณ</b>	<b>6</b>
1.1	ยินดีต้อนรับ!.....	6
1.2	สิ่งต่างๆ ในกล่องบรรจุ.....	6
1.3	ไวรัสเราเตอร์ของคุณ.....	7
1.4	การวางตำแหน่งเราเตอร์.....	9
1.5	ความต้องการในการติดตั้ง.....	10
1.6	การตั้งค่าเราเตอร์.....	11
	1.6.1 การเชื่อมต่อแบบมีสาย .....	11
	1.6.2 การเชื่อมต่อไร้สาย.....	12
<b>2</b>	<b>เริ่มต้นการใช้งาน</b>	<b>14</b>
2.1	การเข้าระบบไปยังเว็บ GUI .....	14
2.2	การตั้งค่าอินเทอร์เน็ตผ่าน (QIS) ด้วยการตรวจพบ อัตโนมัติ ...	15
2.3	กำลังเชื่อมต่อไปยังเครือข่ายไร้สาย ของคุณ.....	19
<b>3</b>	<b>การกำหนดค่าการตั้งค่าทั่วไป</b>	<b>20</b>
3.1	การใช้แผนที่เครือข่าย .....	20
	3.1.1 การตั้งค่าระบบความปลอดภัยไร้สาย .....	21
	3.1.2 การจัดการเน็ตเวิร์กไคลเอนต์ของคุณ .....	22
	3.1.3 การตรวจสอบอุปกรณ์ USB ของคุณ.....	23
3.2	การสร้างเครือข่ายแขกของคุณ.....	26
3.3	การใช้ตัวจัดการจราจร .....	28
	3.3.1 การจัดการแบนด์วิธ QoS (คุณภาพของบริการ) ...	28
	3.3.2 การตรวจสอบแลจจราจร .....	31
3.4	การตั้งค่าการควบคุมโดยผู้ปกครอง .....	32
3.5	การใช้แอปพลิเคชัน USB.....	33
	3.5.1 การใช้ AiDisk .....	33
	3.5.2 การใช้เซิร์ฟเวอร์เซินเตอร์.....	35
	3.5.3 3G/4G.....	40



# สารบัญ

3.6	การใช้ AiCloud 2.0.....	41
3.6.1	คลาวด์ดิสก์ .....	42
3.6.2	เข้าถึงแบบสมาร์ท.....	44
3.6.3	AiCloud Sync (AiCloud ซิงค์) .....	45
4	การกำหนดค่าการตั้งค่าขั้นสูง	46
4.1	ไร้สาย.....	46
4.1.1	ทั่วไป.....	46
4.1.2	WPS .....	49
4.1.3	ตัวกรอง MAC ไร้สาย .....	51
4.1.4	การตั้งค่า RADIUS .....	52
4.1.5	Professional (มืออาชีพ) .....	53
4.2	LAN .....	55
4.2.1	LAN IP .....	55
4.2.2	DHCP เซิร์ฟเวอร์.....	56
4.2.3	เส้นทาง.....	58
4.2.4	IPTV .....	59
4.3	WAN .....	60
4.3.1	การเชื่อมต่ออินเทอร์เน็ต .....	60
4.3.2	พอร์ตทริกเกอร์ .....	63
4.3.3	เวอร์ช่วลเซิร์ฟเวอร์/พอร์ตฟอร์เวิร์ดดิ้ง.....	65
4.3.4	DMZ .....	68
4.3.5	DDNS .....	69
4.3.6	NAT ผ่านตลอด.....	70
4.4	IPv6 .....	71
4.5	VPN เซิร์ฟเวอร์.....	72
4.6	ไฟร์วอลล์ .....	73
4.6.1	ทั่วไป.....	73
4.6.2	ตัวกรอง URL .....	73
4.6.3	ตัวกรองค่าสำคัญ .....	74
4.6.4	ตัวกรองบริการเครือข่าย.....	75



## สารบัญ

4.7	การดูแลระบบ .....	77
4.7.1	โหมดการทำงาน.....	77
4.7.2	ระบบ .....	78
4.7.3	การอัปเดตเฟิร์มแวร์.....	79
4.7.4	การกู้คืน/การจัดเก็บ/การอัปเดตการตั้งค่า .....	79
4.8	บันทึกระบบ .....	80
5	ยูทิลิตี้ .....	81
5.1	การค้นหาอุปกรณ์.....	81
5.2	การกู้คืนเฟิร์มแวร์.....	82
5.3	การตั้งค่าพรินเตอร์เซิร์ฟเวอร์ของคุณ.....	83
5.3.1	การแชร์เครื่องพิมพ์ ASUS EZ .....	83
5.3.2	การใช้ LPR เพื่อแชร์เครื่องพิมพ์ .....	87
5.4	ดาวน์โหลดมาสเตอร์.....	92
5.4.1	การกำหนดค่าการตั้งค่าการดาวน์โหลดบิตทอร์เรนต์ .....	93
5.4.2	การตั้งค่า NZB .....	94
6	การแก้ไขปัญหา .....	95
6.1	การแก้ไขปัญหาพื้นฐาน .....	95
6.2	คำถามที่มีการถามบ่อยๆ (FAQ).....	98
	ภาคผนวก .....	107
	การแจ้งเตือน.....	107
	ข้อมูลการติดต่อกับ ASUS .....	124
	ข้อมูลอีดีไอไลน์เครือข่ายทั่วโลก .....	125



# 1 ทำความรู้จักไวร์เลสเราเตอร์ของคุณ

## 1.1 ยินดีต้อนรับ!

ขอบคุณที่ซื้อ ASUS ไวร์เลสเราเตอร์!

ASUS ไวร์เลสเราเตอร์ ที่บางพิเศษและมีสไตล์นี้

ทำงานด้วยแถบความถี่ 2.4GHz และ 5GHz สำหรับการสตรีม HD แบบไร้สาย; SMB เซิร์ฟเวอร์, UPnP AV เซิร์ฟเวอร์, และ FTP เซิร์ฟเวอร์ สำหรับการแชร์ไฟล์ตลอด 24/7;

ความสามารถในการจัดการเซสชัน ได้ถึง 300,000 รายการ

และเทคโนโลยี ASUS กรีนเน็ตเวิร์ก ซึ่งเป็น

โซลูชันที่ประหยัดพลังงานมากถึง 70% ซึ่งไม่มีใครเทียบได้ในขณะนี้

## 1.2 สิ่งต่างๆ ในกล่องบรรจุ

☑ ASUS ไวร์เลสเราเตอร์

☑ สายเคเบิลเครือข่าย (RJ45)

☑ อะแดปเตอร์พาวเวอร์

☑ คู่มือเริ่มต้นอย่างรวดเร็ว

☑ ใบรับประกัน

---

### หมายเหตุ:

- ถ้ามีรายการใดๆ เสียหายหรือหายไป ให้ติดต่อ ASUS เพื่อสอบถามและรับการสนับสนุนทางเทคนิค โปรดดูรายการสายด่วนสนับสนุนของ ASUS ได้ที่ด้านหลังของคู่มือผู้ใช้งาน
  - เก็บวัสดุบรรจุหีบห่อดั้งเดิมไว้ ในกรณีที่คุณจำเป็นต้องรับบริการภายใต้การรับประกันในอนาคต เช่นการนำมาซ่อมหรือเปลี่ยน เครื่อง
-



## 1.3 ไวร์เลสเราเตอร์ของคุณ

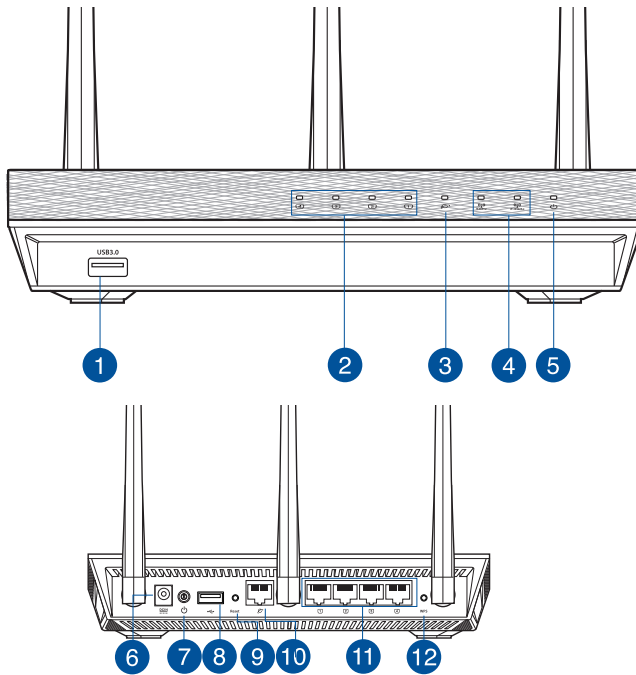

- 
- 1** **พอร์ต USB 3.0**  
เสียบอุปกรณ์ USB 3.0 เช่น ฮาร์ดดิสก์ USB หรือ USB แฟลชไดรฟ์ลงในพอร์ตเหล่านี้

---

  - 2** **LED LAN**  
ดับ: ไม่มีพลังงานเข้า หรือไม่มีการเชื่อมต่อทางกายภาพ  
ติด: มีการเชื่อมต่อทางกายภาพไปยังเครือข่ายแลน (LAN)  
กะพริบ: กำลังส่งหรือรับข้อมูลผ่านการเชื่อมต่อไร้สาย

---

  - 3** **LED WAN (อินเทอร์เน็ต)**  
ดับ: ไม่มีพลังงานเข้า หรือไม่มีการเชื่อมต่อทางกายภาพ  
ติด: มีการเชื่อมต่อทางกายภาพไปยังเครือข่ายแวน (WAN)  
กะพริบ: กำลังส่งหรือรับข้อมูลผ่านการเชื่อมต่อไร้สาย

---

  - 4** **LED 2.4GHz / LED 5GHz**  
ดับ: ไม่มีสัญญาณ 2.4GHz หรือ 5GHz  
ติด: ระบบไร้สายพร้อม  
กะพริบ: กำลังส่งหรือรับข้อมูลผ่านการเชื่อมต่อไร้สาย
-



- 5 **LED เพาเวอร์**  
 ดับ: ไม่มีพลังงานเข้า  
 ดัด: อุปกรณ์พร้อม  
 กะพริบช้า: โหมดช่วยเหลือ  
 กะพริบเร็ว: WPS กำลังประมวลผล
- 6 **พอร์ตพาเวอร์ (DC-เข้า)**  
 เสียบอะแดปเตอร์ AC ที่ให้มาเข้ากับพอร์تنี และเชื่อมต่อเราเตอร์ของคุณเข้ากับแหล่งพลังงาน
- 7 **ปุ่มพาเวอร์**  
 กดปุ่มนี้ เพื่อเปิดหรือปิดระบบ
- 8 **พอร์ต USB 2.0**  
 เสียบอุปกรณ์ USB 2.0 เช่น ฮาร์ดดิสก์ USB หรือ USB แฟลชไดรฟ์ลงในพอร์ตเหล่านี้  
 เสียบสายเคเบิล USB ของ iPad ลงในพอร์ตเพื่อชาร์จ iPad ของคุณ
- 9 **ปุ่มรีเซ็ต**  
 ปุ่มนี้จะรีเซ็ต หรือกู้คืนระบบกลับเป็นการตั้งค่าเริ่มต้นจากโรงงาน
- 10 **พอร์ต WAN (อินเทอร์เน็ต)**  
 เชื่อมต่อสายเคเบิลเครือข่ายเข้ากับพอร์ตนี เพื่อสร้างการเชื่อมต่อ WAN
- 11 **พอร์ต LAN 1 ~ 4**  
 เชื่อมต่อสายเคเบิลเครือข่ายเข้ากับพอร์ตเหล่านี้ เพื่อสร้างการเชื่อมต่อ LAN
- 12 **ปุ่ม WPS**  
 ปุ่มนี้ใช้เพื่อเปิดตัวช่วยสร้าง WPS

## หมายเหตุ

- ใช้เฉพาะอะแดปเตอร์ที่มาพร้อมกับแพ็คเกจของคุณเท่านั้น การใช้อะแดปเตอร์อื่นอาจทำให้อุปกรณ์เสียหาย
- ข้อมูลจำเพาะ:

อะแดปเตอร์พาเวอร์ DC	เอาต์พุต DC: +19V โดยมีกระแสสูงสุด 1.75A		
อุณหภูมิขณะทำงาน	0~40°C	ขณะเก็บรักษา	0~70°C
ความชื้นขณะทำงาน	50~90%	ขณะเก็บรักษา	20~90%



## 1.4 การวางตำแหน่งเราเตอร์

เพื่อให้การรับส่งสัญญาณไร้สายระหว่างเราเตอร์และอุปกรณ์เครือข่ายที่เชื่อมต่ออยู่มีคุณภาพดีที่สุด ให้แน่ใจว่าคุณ:

- วางเราเตอร์ในบริเวณศูนย์กลาง เพื่อให้ครอบคลุมพื้นที่รับสายมากที่สุดสำหรับอุปกรณ์เครือข่าย
- วางอุปกรณ์ให้ห่างจากวัตถุขวางกั้นที่เป็นโลหะ และไม่ให้อุปกรณ์แสงแดดโดยตรง
- วางอุปกรณ์ให้ห่างจากอุปกรณ์ Wi-Fi 802.11g หรือ 20MHz, อุปกรณ์คอมพิวเตอร์ 2.4GHz, อุปกรณ์บลูทูธ, โทรศัพท์ไร้สาย, หม้อแปลง, มอเตอร์พลังงานสูง, แสงฟลูออเรสเซนต์, เตาไมโครเวฟ, ตู้เย็น และอุปกรณ์อุตสาหกรรมอื่นๆ เพื่อป้องกันสัญญาณรบกวน หรือสัญญาณสูญหาย
- เพื่อให้แน่ใจว่าได้รับสัญญาณไร้สายที่ดีที่สุด ปรับทิศทางเสาอากาศแบบถอดออกได้ทั้งสี่เสา ตามภาพที่แสดงด้านล่าง

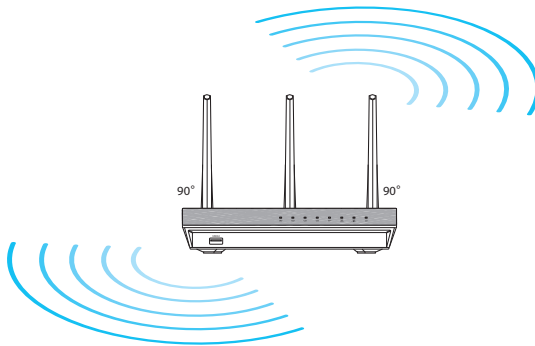



## 1.5 ความต้องการในการติดตั้ง

ในการตั้งค่าเครือข่ายของคุณ คุณจำเป็นต้องมีคอมพิวเตอร์หนึ่งหรือสองเครื่อง ซึ่งมีคุณสมบัติระบบดังต่อไปนี้:

- พอร์ตอีเธอร์เน็ต RJ-45 (LAN) (10Base-T/100Base-TX/1000Base-TX)
- ความสามารถไร้สาย IEEE 802.11 a/b/g/n/ac
- บริการ TCP/IP ที่ติดตั้งไว้แล้ว
- เว็บเบราว์เซอร์ เช่น Internet Explorer, Firefox, Safari หรือ Google Chrome

---

### หมายเหตุ:

- ถ้าคอมพิวเตอร์ของคุณไม่มีความสามารถไร้สายในตัว คุณอาจติดตั้งอะแดปเตอร์ WLAN IEEE 802.11 a/b/g/n/ac เข้ากับคอมพิวเตอร์ของคุณ เพื่อเชื่อมต่อไปยังเครือข่าย
  - ด้วยเทคโนโลยีแบบสองแถบความถี่ เราเตอร์ไร้สายของคุณสามารถรองรับสัญญาณไร้สายขนาด 2.4GHz และ 5GHz ในเวลาเดียวกัน สมบัตินี้ช่วยให้คุณทำกิจกรรมที่เกี่ยวข้องกับอินเทอร์เน็ตต่างๆ เช่น การท่องอินเทอร์เน็ต หรือการอ่าน/เขียนข้อความอีเมลโดยใช้แถบความถี่ 2.4GHz ในขณะเดียวกันที่กำลังสตรีมไฟล์เสียง/วิดีโอระดับไฮเดฟinition เช่น ภาพยนตร์ หรือเพลงโดยใช้แถบความถี่ 5GHz ไปพร้อมๆ กัน
  - อุปกรณ์ IEEE 802.11n บางอย่างที่คุณต้องการเชื่อมต่อไปยังเครือข่ายของคุณ อาจสนับสนุนหรือไม่สนับสนุนแถบความถี่ 5GHz สำหรับข้อมูลจำเพาะ ให้ดูคู่มือผู้ใช้ของอุปกรณ์
  - สายเคเบิลอีเธอร์เน็ต RJ-45 ซึ่งจะนำไปใช้เพื่อเชื่อมต่ออุปกรณ์เครือข่าย ไม่ควรมีความยาวเกิน 100 เมตร
-



## 1.6 การตั้งค่าเราเตอร์

### สำคัญ!

- ใช้การเชื่อมต่อแบบมีสาย ในการตั้งค่าไวร์เลสเราเตอร์ของคุณ เพื่อหลีกเลี่ยงปัญหาในการตั้งค่าที่อาจเกิดขึ้นได้ เนื่องจากความไม่แน่นอนของระบบไร้สาย
- ก่อนที่จะตั้งค่า ASUS ไวร์เลสเราเตอร์ ให้ทำสิ่งต่อไปนี้:
  - ถ้าคุณกำลังแทนที่เราเตอร์ที่มีอยู่ ให้ตัดการเชื่อมต่ออุปกรณ์ออกจากเครือข่ายของคุณ
  - ถอดสายเคเบิล/สายไฟจากชุดรีโมตที่มีอยู่ของคุณ ถ้ารีโมตของคุณมีแบตเตอรี่สำรอง ให้ถอดออกด้วย
  - บุตรคอมพิวเตอร์ใหม่ (แนะนำ)

### 1.6.1 การเชื่อมต่อแบบมีสาย

**หมายเหตุ:** ไวร์เลสเราเตอร์ของคุณสนับสนุนทั้งสายเคเบิลแบบต่อตรง หรือแบบไขว้ เมื่อตั้งค่าการเชื่อมต่อแบบมีสาย

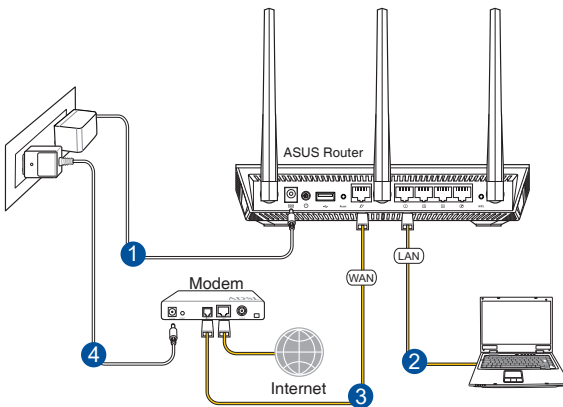

**ในการตั้งค่าเครือข่ายโดยใช้การเชื่อมต่อแบบมีสาย:**

1. เสียบอะแดปเตอร์ AC ของไวร์เลสเราเตอร์ของคุณเข้ากับพอร์ต DC-เช่า และเสียบเข้ากับเตาเสียบไฟฟ้า



2. ใช้สายเคเบิลเครือข่ายที่ให้มา เชื่อมต่อโมเด็มของคุณเข้ากับพอร์ต LAN ของไวร์เลสเราเตอร์ของคุณ

**สำคัญ!** ตรวจสอบให้แน่ใจว่า LED LAN จะพริบอยู่

3. ใช้สายเคเบิลเครือข่ายอีกเส้นหนึ่ง เชื่อมต่อโมเด็มของคุณเข้ากับพอร์ต WAN ของไวร์เลสเราเตอร์ของคุณ
4. เสียบอะแดปเตอร์ AC ของโมเด็มของคุณเข้ากับพอร์ต DC-เข้า และเสียบเข้ากับเตาเสียบไฟฟ้า

## 1.6.2 การเชื่อมต่อไร้สาย

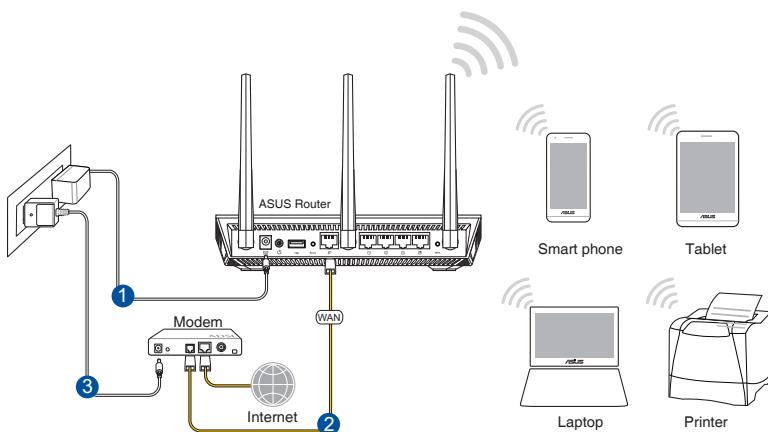

**ในการตั้งค่าเครือข่ายไร้สายของคุณ:**

1. เสียบอะแดปเตอร์ AC ของไวร์เลสเราเตอร์ของคุณเข้ากับพอร์ต DC-เข้า และเสียบเข้ากับเตาเสียบไฟฟ้า
2. ใช้สายเคเบิลเครือข่ายที่ให้มา เชื่อมต่อโมเด็มของคุณเข้ากับพอร์ต WAN ของไวร์เลสเราเตอร์ของคุณ



3. เสียบอะแดปเตอร์ AC ของโมเด็มของคุณเข้ากับพอร์ต DC-เข้า และเสียบเข้ากับเตาเสียบไฟฟ้า
4. ติดตั้งอะแดปเตอร์ WLAN IEEE 802.11 a/b/g/n/ac บนคอมพิวเตอร์ของคุณ

---

**หมายเหตุ:**

- สำหรับรายละเอียดในการเชื่อมต่อเข้ากับเครือข่ายไร้สาย ให้ดูคู่มือผู้ใช้ของอะแดปเตอร์ WLAN
  - ในการตั้งค่าระบบความปลอดภัยสำหรับเครือข่ายของคุณ ให้ดูส่วน การตั้งค่าระบบความปลอดภัยไร้สาย
-



## 2 เริ่มต้นการใช้งาน

### 2.1 การเข้าระบบไปยังเว็บ GUI

ASUS ไร้เราเตอร์ของคุณใช้อินเทอร์เน็ตเบราว์เซอร์ที่ใช้บนเว็บ ซึ่งอนุญาตให้คุณกำหนดค่าเราเตอร์โดยใช้เว็บเบราว์เซอร์ใดๆ เช่น Internet Explorer, Mozilla Firefox, Apple Safari หรือ Google Chrome

**หมายเหตุ:** คุณสมบัติอาจแตกต่างกันไปในเวอร์ชันเฟิร์มแวร์ต่างๆ

#### ในการเข้าระบบไปยังเว็บ GUI:

1. บนเว็บเบราว์เซอร์ของคุณ ป้อน IP แอดเดรสของไร้เราเตอร์: <http://router.asus.com>
2. บนหน้าเข้าสู่ระบบ ให้ป้อนชื่อผู้ใช้เริ่มต้น (admin) และรหัสผ่าน (admin) เข้าไป
3. ขณะนี้คุณสามารถใช้เว็บ GUI เพื่อกำหนดค่าการตั้งค่าต่างๆ ของ ASUS ไร้เราเตอร์ของคุณได้



**หมายเหตุ:** ถ้าคุณเข้ามายังระบบเว็บ GUI เป็นครั้งแรก คุณจะถูกนำไปยังหน้า การตั้งค่าอินเทอร์เน็ตควาน (QIS) โดยอัตโนมัติ



## 2.2 การตั้งค่าอินเทอร์เน็ตผ่าน (QIS) ด้วยการตรวจพบอัตโนมัติ

ฟังก์ชัน การตั้งค่าอินเทอร์เน็ตผ่าน (QIS) จะแนะนำวิธีการในการตั้งค่าการเชื่อมต่ออินเทอร์เน็ตของคุณอย่างรวดเร็ว

**หมายเหตุ:** ในขณะที่ตั้งค่าการเชื่อมต่ออินเทอร์เน็ตเป็นครั้งแรก กดปุ่มรีเซ็ต บนไวร์เลสเราเตอร์ของคุณ เพื่อรีเซ็ตเครื่องกลับเป็นการตั้งค่าเริ่มต้นจากโรงงาน

ในการใช้ QIS ด้วยการตรวจพบอัตโนมัติ:

1. เข้าระบบไปยังเว็บ GUI หน้า QIS จะเปิดโดยอัตโนมัติ

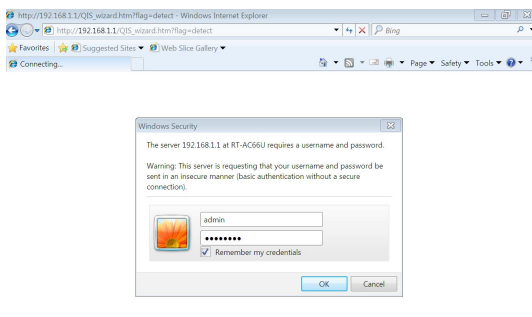

**หมายเหตุ:**

- ตามค่าเริ่มต้น ชื่อผู้ใช้และรหัสผ่านสำหรับเว็บ GUI ของไวร์เลสเราเตอร์ของคุณคือ **admin** สำหรับรายละเอียดในการเปลี่ยนแปลงชื่อผู้ใช้และรหัสผ่านในการล็อกอินของไวร์เลสเราเตอร์ของคุณ ให้อ่านส่วน **4.7.2 ระบบ**
- ชื่อผู้ใช้และรหัสผ่านในการล็อกอินของไวร์เลสเราเตอร์นั้นแตกต่างจากชื่อเครือข่าย 2.4GHz/5GHz (SSID) และคีย์การป้องกัน ชื่อผู้ใช้และรหัสผ่านในการล็อกอินของไวร์เลสเราเตอร์ ใช้สำหรับการล็อกอินเข้าไปยังเว็บ GUI ของไวร์เลสเราเตอร์ของคุณ เพื่อกำหนดค่าการตั้งค่าต่างๆ ของไวร์เลสเราเตอร์ของคุณ ชื่อเครือข่าย 2.4GHz/5GHz (SSID) และคีย์การป้องกัน อนุญาตให้อุปกรณ์ Wi-Fi ล็อกอิน และเชื่อมต่อไปยังเครือข่าย 2.4GHz/5GHz ของคุณ



2. ไรต์เลสเราเตอร์จะตรวจพบโดยอัตโนมัติว่าชนิดการเชื่อมต่อ ISP ของคุณเป็น ไดนามิก IP, PPPoE, PPTP, L2TP และ สแตติก IP พิมพ์ข้อมูลที่จำเป็นสำหรับชนิดการเชื่อมต่อ ISP ของคุณเข้าไป

---

**สำคัญ!** ขอรับข้อมูลที่จำเป็นจาก ISP ของคุณเกี่ยวกับชนิดการเชื่อมต่อ อินเทอร์เน็ต

---

สำหรับ IP อัตโนมัติ (DHCP)

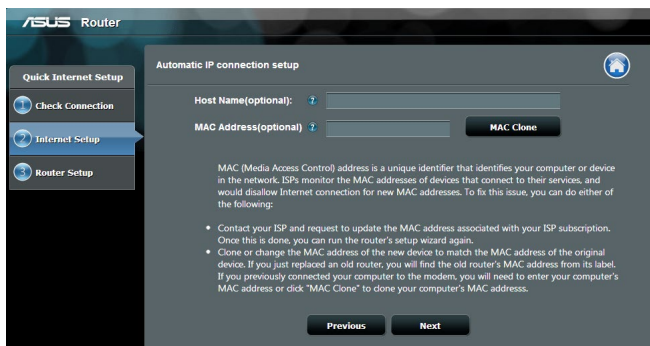

สำหรับ PPPoE, PPTP และ L2TP

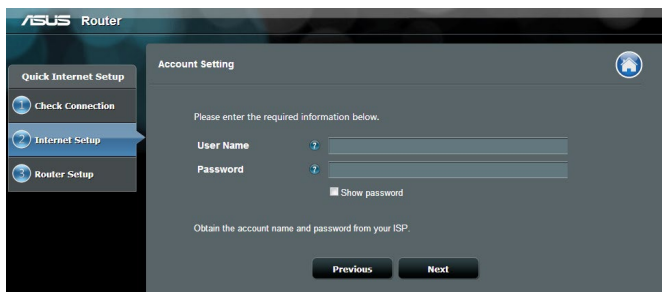



## สำหรับสแตติก IP

The screenshot shows the 'Quick Internet Setup' window on an ASUS router. The 'Internet Setup' tab is selected. The instructions say: 'Please refer to your ISP setting, and input the related information.' Under 'Use the following IP address:', there are three input fields: 'IP Address' (0.0.0.0), 'Subnet Mask' (0.0.0.0), and 'Default Gateway' (0.0.0.0). Under 'DNS Servers', there are two input fields: 'DNS Server1' and 'DNS Server2'. There is also a 'MAC Address(optional)' field and a 'MAC Clone' button. At the bottom are 'Previous' and 'Next' buttons.

### หมายเหตุ:

- การตรวจสอบขั้นตอนการเชื่อมต่อ ISP ของคุณโดยอัตโนมัติจะเกิดขึ้นเมื่อคุณกำหนดค่าไวร์เลสเราเตอร์เป็นครั้งแรก หรือเมื่อไวร์เลสเราเตอร์ของคุณถูกรีเซ็ตกลับเป็นการตั้งค่าเริ่มต้น
  - ถ้า QIS ตรวจไม่พบขั้นตอนการเชื่อมต่ออินเทอร์เน็ตของคุณ, คลิก **Skip to manual setting (ข้ามไปยังการตั้งค่าแบบแมนนวล)** และกำหนดค่าการตั้งค่าการเชื่อมต่อของคุณแบบแมนนวล
3. กำหนดชื่อเครือข่ายไร้สาย (SSID) และคีย์การป้องกันสำหรับการเชื่อมต่อไร้สาย 2.4GHz และ 5 GHz ของคุณ คลิก **Apply (นำไปใช้)** เมื่อเสร็จ

The screenshot shows the 'Wireless Setting' window on an ASUS router. The instructions say: 'Assign a unique name or SSID (Service Set Identifier) to help identify your wireless network.' There are two sections: '2.4GHz - Security' and '5GHz - Security'. In the '2.4GHz - Security' section, there are input fields for 'Network Name(SSID)' (ASUS) and 'Security Key' (\*\*\*\*\*). In the '5GHz - Security' section, there is a checkbox for 'Copy 2.4GHz to 5GHz settings.' which is checked, and input fields for 'Network Name(SSID)' (ASUS\_5G) and 'Security Key' (\*\*\*\*\*). An 'Apply' button is at the bottom.



4. การตั้งค่าอินเทอร์เน็ตและการตั้งค่าไร้สายของคุณจะแสดงขึ้น  
คลิก **Next (ถัดไป)** เพื่อทำต่อ
5. อ่านข้อมูลการส่่นเกี่ยวกับการเชื่อมต่อเครือข่ายไร้สาย  
เมื่อทำเสร็จ, คลิก **Finish (เสร็จ)**







## 2.3 กำลังเชื่อมต่อไปยังเครือข่ายไร้สายของคุณ

หลังจากการตั้งค่าไวร์เลสเราเตอร์ของคุณด้วย QIS แล้ว คุณสามารถเชื่อมต่อคอมพิวเตอร์หรืออุปกรณ์สมาร์ตอื่น ๆ ของคุณเข้ากับเครือข่ายไร้สายของคุณได้

**ในการเชื่อมต่อไปยังเครือข่ายของคุณ:**

1. บนคอมพิวเตอร์ของคุณ คลิกไอคอนเครือข่าย  ในบริเวณการแจ้งเตือน เพื่อแสดงเครือข่ายไร้สายที่ใช้ได้
2. เลือกเครือข่ายไร้สายที่คุณต้องการเชื่อมต่อไปยัง, จากนั้นคลิก **Connect (เชื่อมต่อ)**
3. คุณอาจจำเป็นต้องป้อนคีย์การป้องกันเครือข่าย สำหรับเครือข่ายไร้สายที่มีระบบป้องกัน, จากนั้นคลิก **OK (ตกลง)**
4. รอในขณะที่คอมพิวเตอร์ของคุณสร้างการเชื่อมต่อไปยังเครือข่ายไร้สายสำเร็จ สถานะการเชื่อมต่อถูกแสดง และไอคอนเครือข่ายแสดงสถานะที่เชื่อมต่อ 

---

### หมายเหตุ

- คู่มือทั่วไป สำหรับรายละเอียดเพิ่มเติมในการกำหนดค่าการตั้งค่าเครือข่ายไร้สายของคุณ
  - คู่มือผู้ใช้อุปกรณ์ของคุณ สำหรับรายละเอียดเพิ่มเติมในการเชื่อมต่ออุปกรณ์เข้ากับเครือข่ายไร้สายของคุณ
-



# 3 การกำหนดค่าการตั้งค่าทั่วไป

## 3.1 การใช้แผนที่เครือข่าย

แผนที่เครือข่าย อนุญาตให้คุณกำหนดค่าการตั้งค่าระบบป้องกันของเครือข่ายของคุณ, จัดการเน็ตเวิร์กไคลเอนต์ของคุณ และตรวจสอบอุปกรณ์ USB ของคุณ





### 3.1.1 การตั้งค่าระบบความปลอดภัยไร้สาย

เพื่อป้องกันเครือข่ายของคุณจากการเข้าถึงโดยไม่ได้รับอนุญาต คุณจำเป็นต้องกำหนดค่าของการตั้งค่าระบบความปลอดภัยของเครือข่าย

ในการตั้งค่าระบบความปลอดภัยไร้สาย:

1. จากหน้าต่างระบบเมนู ไปยัง **General (ทั่วไป) > Network Map (แผนที่เครือข่าย)**
2. บนหน้าจอ Network Map (แผนที่เครือข่าย) และภายใต้ **System status (สถานะระบบ)**, คุณสามารถกำหนดค่าต่างๆ ของระบบความปลอดภัยไร้สาย เช่น SSID, ระดับความปลอดภัย และการตั้งค่าการเข้ารหัส

---

**หมายเหตุ:** คุณสามารถตั้งค่าระบบความปลอดภัยไร้สายที่แตกต่างกันสำหรับแถบความถี่ 2.4GHz และ 5GHz ได้

---

#### การตั้งค่าระบบความปลอดภัย 2.4GHz

The screenshot shows the 'System Status' window with the '2.4GHz' tab selected. The 'Wireless name (SSID)' field contains 'ASUS'. The 'Authentication Method' dropdown is set to 'Open System'. The 'WEP Encryption' dropdown is set to 'None'. There is an 'Apply' button below these settings. Below the settings, the 'LAN IP' is 192.168.1.1, 'PIN code' is 72013502, 'LAN MAC address' is 10:BF:48:D8:49:78, and 'Wireless 2.4GHz MAC address' is 10:BF:48:D8:49:78.

#### การตั้งค่าระบบความปลอดภัย 5GHz

The screenshot shows the 'System Status' window with the '5GHz' tab selected. The 'Wireless name (SSID)' field contains 'ASUS\_5G'. The 'Authentication Method' dropdown is set to 'Open System'. The 'WEP Encryption' dropdown is set to 'None'. There is an 'Apply' button below these settings. Below the settings, the 'LAN IP' is 192.168.1.1, 'PIN code' is 72013502, 'LAN MAC address' is 10:BF:48:D8:49:78, and 'Wireless 5GHz MAC address' is 10:BF:48:D8:49:7C.

3. บนฟิลต์ **Wireless name (SSID) (ชื่อไร้สาย (SSID))**, ป้อนชื่อที่เป็นเอกลักษณ์สำหรับเครือข่ายไร้สายของคุณ



4. จากรายการ Security Level (ระดับความปลอดภัย)  
เลือกวิธีการยืนยันตัวตนบุคคลสำหรับเครือข่ายไร้สายของคุณ

ข้อสำคัญ! มาตรฐาน IEEE 802.11n/ac ห้ามการใช้เธรพุด  
กับ WEP หรือ WPA-TKIP เป็นนิยน์แอสตี้ไซเฟอร์ ถ้าคุณใช้วิธีการ  
เข้ารหัสเหล่านี้ อัตราการรับส่งข้อมูลของคุณจะตกลงเป็นการ  
เชื่อมต่อ IEEE 802.11g 54Mbps

5. ป้อนรหัสผ่านระบบความปลอดภัยของคุณ  
6. คลิก Apply (นำไปใช้) เมื่อเสร็จ

### 3.1.2 การจัดการเน็ตเวิร์กไคลเอนต์ของคุณ



ในการจัดการเน็ตเวิร์กไคลเอนต์ของคุณ:

1. จากหน้าต่างระบบเมนู ไปยัง **General (ทั่วไป) > แท็บ Network Map (แผนที่เครือข่าย)**
2. บนหน้าจอ Network Map (แผนที่เครือข่าย), เลือกไอคอน Client Status (สถานะไคลเอนต์) เพื่อแสดงข้อมูลเกี่ยวกับเน็ตเวิร์กไคลเอนต์ของคุณ
3. เพื่อบล็อกการเข้าถึงของไคลเอนต์ไปยังเครือข่ายของคุณ, ให้เลือกไคลเอนต์ และคลิก block (บล็อก)



### 3.1.3 การตรวจสอบอุปกรณ์ USB ของคุณ

ASUS ไร้สายเราเตอร์ ให้พอร์ต USB มาสองพอร์ต สำหรับเชื่อมต่ออุปกรณ์ USB หรือเครื่องพิมพ์ USB เพื่ออนุญาตให้คุณแชร์ไฟล์และเครื่องพิมพ์กับไคลเอนต์ต่างๆ ในเครือข่ายของคุณ

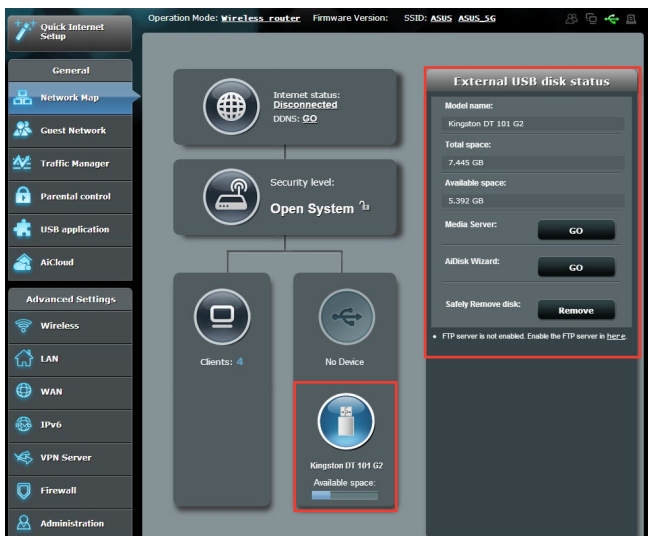

#### หมายเหตุ:

- ในการใช้คุณสมบัตินี้ คุณจำเป็นต้องเสียบอุปกรณ์เก็บข้อมูล USB เช่น USB ฮาร์ดดิสก์ หรือ USB แฟลชไดรฟ์ เข้ากับพอร์ต USB ที่แผงด้านหลังของไร้สายเราเตอร์ของคุณ ตรวจสอบให้แน่ใจว่า อุปกรณ์เก็บข้อมูล USB ได้รับการฟอร์แมตและแบ่งพาร์ติชันอย่างเหมาะสม ดูรายการสนับสนุนพลาตฟอร์มแอ็นดแชร์ดิสก์ ที่ <http://event.asus.com/networks/disksupport>
- พอร์ต USB สนับสนุน USB 2.0 หรือเครื่องพิมพ์หนึ่งเครื่องและ USB 2.0 อีกหนึ่งตัวในเวลาเดียวกัน



---

**สำคัญ!** แรกสุด คุณจำเป็นต้องสร้างบัญชีสำหรับแชร์ และกำหนดสิทธิ์การอนุญาต/การเข้าถึง เพื่ออนุญาตให้เน็ตเวิร์กใดก็ได้  
อื่น ๆ สามารถเข้าถึงอุปกรณ์ USB ของคุณผ่าน FTP ไซต์/ยูทิลิตี้  
FTP ใดก็ได้ของบริษัทร่วม, เซิร์ฟเวอร์เซนต์เตอร์, แซมบ้า หรือ AiCloud  
สำหรับรายละเอียดเพิ่มเติม ให้อ่านส่วน **3.5 การใช้งานผ่าน USB และ**  
**3.6 การใช้ AiCloud ในคู่มือผู้ใช้**

---

**ในการตรวจสอบอุปกรณ์ USB ของคุณ:**

1. จากหน้าต่างระบบเมนู ไปยัง **General (ทั่วไป) > Network Map (แผนที่เครือข่าย)**
2. บนหน้าจอ Network Map (แผนที่เครือข่าย), เลือกไอคอน **USB Disk Status (สถานะ USB ดิสก์)** เพื่อแสดงข้อมูลของอุปกรณ์ USB ของคุณ
3. บนฟิลต์ AiDisk Wizard (ตัวช่วยสร้าง AiDisk), คลิก **GO (ไป)** เพื่อตั้งค่า FTP เซิร์ฟเวอร์สำหรับการแชร์ไฟล์อินเทอร์เน็ต

---

**หมายเหตุ:**

- สำหรับรายละเอียดเพิ่มเติม ให้อ่านส่วน **3.5.2 การใช้เซิร์ฟเวอร์เซนต์เตอร์** ในคู่มือผู้ใช้ฉบับนี้
  - ไรต์เลสเรดเดอร์ทำงานกับ USB แฟลชดิสก์/HDD ขนาดใหญ่ (สูงสุด 2TB) และสนับสนุนการอ่าน-เขียนสำหรับระบบ FAT16, FAT32, EXT2, EXT3, และ NTFS
-



## การถอด USB ดิสก์อย่างปลอดภัย

สำคัญ: การถอด USB ดิสก์อย่างไม่ถูกต้อง อาจทำให้ข้อมูลเสียหายได้

ในการถอด USB ดิสก์อย่างปลอดภัย:

1. จากหน้าต่างระบบเมนู ไปยัง **General (ทั่วไป) > Network Map (แผนที่เครือข่าย)**
2. ที่มุมขวาบน, คลิก  > **Eject USB disk (ถอด USB ออก)** เมื่อ USB ถูกถอดสำเร็จแล้ว, สถานะ USB จะแสดงคำว่า **Unmounted (เลิกเมตแล้ว)**

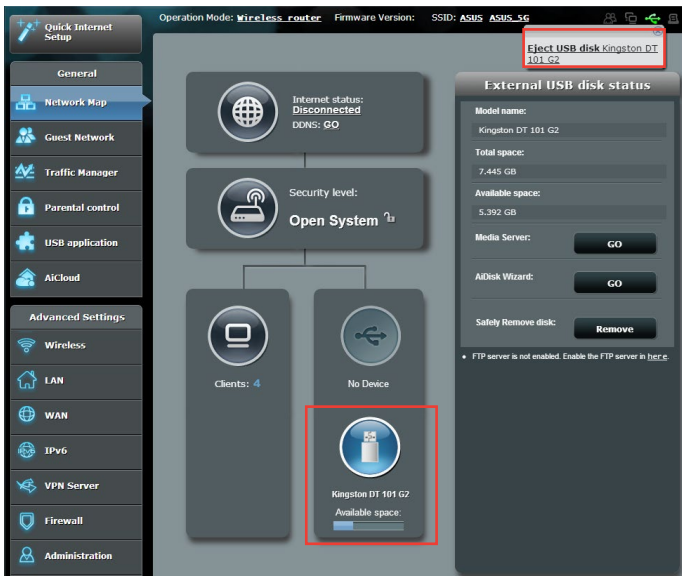



## 3.2 การสร้างเครือข่ายแขกของคุณ

เครือข่ายแขก ให้อำนาจการเชื่อมต่ออินเทอร์เน็ตชั่วคราวแก่ผู้มาเยี่ยมชมผ่านการเข้าถึง SSID หรือเครือข่ายที่แยกกัน โดยไม่ต้องให้การเข้าถึงไปยังเครือข่ายส่วนตัวของคุณ

---

หมายเหตุ: ASUS Wireless Router สนับสนุน SSID มากถึง 6 ตัว (SSID 2.4GHz 3 ตัว 5GHz 3 ตัว)

---

ในการสร้างเครือข่ายแขกของคุณ:

1. จากหน้าต่างระบบเมนู ไปยัง **General (ทั่วไป) > Guest Network (เครือข่ายแขก)**
2. บนหน้าจอ Guest Network (เครือข่ายแขก), เลือกแถบความถี่ 2.4Ghz หรือ 5Ghz สำหรับเครือข่ายแขกที่คุณต้องการสร้าง
3. คลิก **Enable (เปิดทำงาน)**

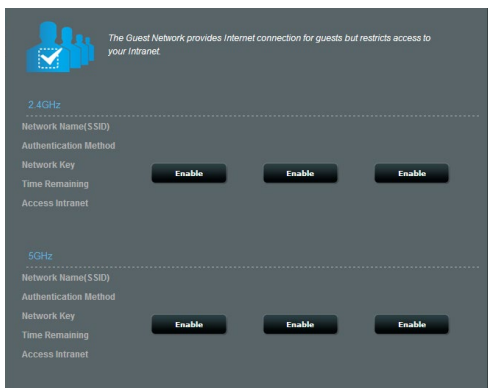



#### 4. ในการกำหนดค่าตัวเลือกเพิ่มเติม, คลิก **Modify** (แก้ไข)

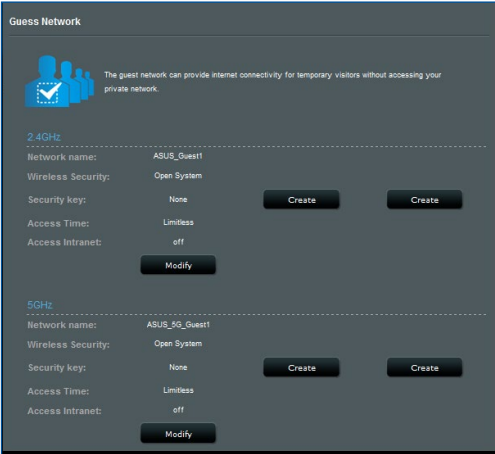

**Guest Network**

The guest network can provide internet connectivity for temporary visitors without accessing your private network.

**2.4GHz**

Network name: ASUS\_Guest1

Wireless Security: Open System

Security key: None

Access Time: Limitless

Access Intranet: off

Create Create

Modify

**5GHz**

Network name: ASUS\_5G\_Guest1

Wireless Security: Open System

Security key: None

Access Time: Limitless

Access Intranet: off

Create Create

Modify

5. คลิก **Yes (ใช่)** บนหน้าจอ **Enable Guest Network** (เปิดทำงานเครือข่ายแขก)
6. กำหนดชื่อเครือข่ายไร้สายสำหรับเครือข่ายชั่วคราวของคุณบนฟลัด **ชื่อเครือข่าย (SSID)**
7. ถ้าคุณเลือกวิธีการยืนยันตัวตนบุคคล
8. เลือกวิธี **Encryption** (การเข้ารหัส)
9. ระบุ **เวลาการเข้าถึง** หรือคลิก **Limitless** (ไม่จำกัด)
10. เลือก **Disable** (ปิดทำงาน) หรือ **Enable** (เปิดทำงาน) บนรายการ **Access Intranet** (เข้าถึงอินทราเน็ต)
11. เมื่อทำเสร็จ, คลิก **Apply** (นำไปใช้)



## 3.3 การใช้ตัวจัดการจราจร

### 3.3.1 การจัดการแบนด์วิธ QoS (คุณภาพของบริการ)

คุณภาพของบริการ (QoS)

อนุญาตให้คุณตั้งค่าลำดับความสำคัญของแบนด์วิธ  
และจัดการจราจร เครือข่าย

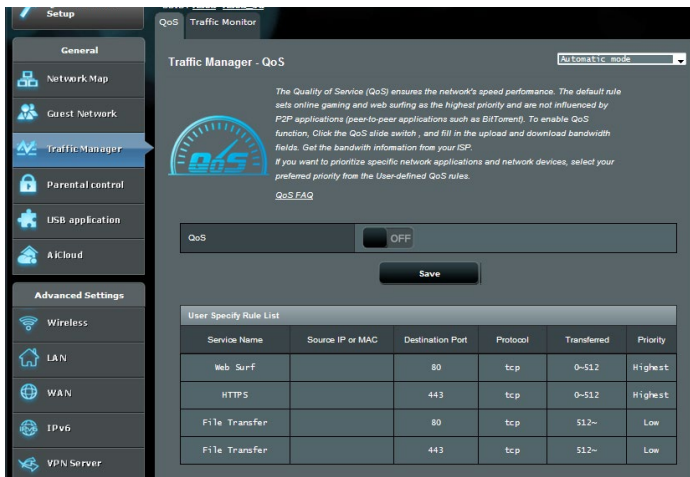

ในการตั้งค่าลำดับความสำคัญแบนด์วิธ:

1. จากหน้าต่างระบบเมนู ไปยัง **General (ทั่วไป) > Traffic Manager (ตัวจัดการการจราจร) > แท็บ QoS (QoS)**
2. คลิก **ON (เปิด)** เพื่อเปิดทำงาน QoS  
กรอกข้อมูลในฟิลด์แบนด์วิธสำหรับอัปโหลดและดาวน์โหลด

---

**หมายเหตุ:** รับข้อมูลแบนด์วิธจาก ISP ของคุณ

---

### 3. คลิก **Save (บันทึก)**

---

**หมายเหตุ:** รายการกฎที่กำหนดโดยผู้ใช้ ใช้สำหรับการตั้งค่าขั้นสูง  
ถ้าคุณต้องการตั้งค่าลำดับความสำคัญให้อุปพลีเคชั่นเครือข่ายและบริการ  
เครือข่ายที่เจาะจง, เลือก **User-defined QoS rules (กฎ QoS  
ที่กำหนดโดยผู้ใช้)** หรือ **User-defined Priority  
(ลำดับความสำคัญที่กำหนดโดยผู้ใช้)**  
จากรายการแบบดิ่งลง ที่มุมขวาบน

---



4. บนหน้า **user-defined QoS rules** (กฎ QoS ที่กำหนดโดยผู้ใช้), มีชนิดบริการออนไลน์เริ่มต้น 4 แบบ - เซิร์ฟเวอร์, HTTPS และการถ่ายทอดไฟล์ เลือกบริการที่คุณต้องการ, กรอก **Source IP or MAC** (IP หรือ MAC ต้นทาง), **Destination Port** (พอร์ตปลายทาง), **Protocol** (โปรโตคอล), **Transferred** (การถ่ายโอน) และ **Priority** (ลำดับความสำคัญ), จากนั้นคลิก **Apply** (นำไปใช้) ข้อมูลจะถูกกำหนดค่าในหน้าจอ QoS rules (กฎ QoS)
- 

**หมายเหตุ:**

- ในการกรอก IP หรือ MAC ต้นทาง, คุณสามารถ:
    - a) ป้อน IP แอดเดรสเฉพาะ เช่น "192.168.122.1"
    - b) ป้อน IP แอดเดรสภายในซับเน็ต หรือภายใน IP พูลเดียวกัน เช่น "192.168.123.\*" หรือ "192.168.\*.\*"
    - c) ป้อน IP ทั้งหมดในรูปแบบ "\*. \*.\*.\*" หรือปล่อยฟิลด์ไว้ว่าง
    - d) รูปแบบสำหรับ MAC แอดเดรส เป็นเลขฐานสิบหก 2 ตัวจำนวน 6 กลุ่ม ซึ่งแยกกันด้วยเครื่องหมาย โคลอน (:) ในลำดับการส่ง (เช่น 12:34:56:aa:bc:ef)
  - สำหรับช่วงพอร์ตต้นทางหรือปลายทาง คุณสามารถ:
    - a) ป้อนพอร์ตที่เจาะจงเข้าไป เช่น "95"
    - b) ป้อนพอร์ตภายในช่วง เช่น "103:315", ">100" หรือ "<65535"
  - คอลัมน์ **Transferred** (ถ่ายโอน)  
ประกอบด้วยข้อมูลเกี่ยวกับการจราจรอัปสตรีมและดาวน์โหลดสตรีม (การจราจรเครือข่ายขาออกและขาเข้า) สำหรับเซสชันหนึ่ง ในคอลัมน์นี้, คุณสามารถตั้งค่าขีดจำกัด การจราจรเครือข่าย (ในหน่วย KB) สำหรับบริการที่เจาะจง เพื่อสร้างความสำคัญเฉพาะสำหรับบริการที่กำหนดไปยังพอร์ตที่เจาะจง ตัวอย่างเช่น ถ้าเน็ตเวิร์กไคลเอนต์ 2 ตัว คือ PC 1 และ PC 2 กำลัง เข้าถึงอินเทอร์เน็ตทั้งคู่ (ตั้งค่าที่พอร์ต 80) แต่ PC 1 ใช้ปริมาณข้อมูลเกินขีดจำกัดการจราจรเครือข่ายเนื่องจากมีงานดาวน์โหลดบางอย่าง, PC 1 จะมีความสำคัญที่ต่ำกว่า, ถ้าคุณไม่ต้องการตั้ง ค่าขีดจำกัดการจราจร ให้ปล่อยคอลัมน์นี้ว่างไว้
-



5. บนหน้า **User-defined Priority** (ลำดับความสำคัญที่กำหนดโดยผู้ใช้), คุณสามารถตั้งลำดับ ความสำคัญของแอปพลิเคชันเครือข่ายหรืออุปกรณ์ต่างๆ เป็น 5 ระดับจากรายการแบบดังลง **user-defined QoS rules (กฎ QoS ที่กำหนดโดยผู้ใช้)** คุณสามารถใช้วิธีการต่อไปนี้ในการส่งแพคเกจ ข้อมูล ตามระดับความสำคัญ:
- เปลี่ยนลำดับของแพคเกจเครือข่ายอัปสตรีมซึ่งถูกส่งไปยังอินเทอร์เน็ต
  - ภายใต้ตาราง **Upload Bandwidth (แบนด์วิดธ์อัปโหลด)**, ตั้งค่า **Minimum Reserved Bandwidth (แบนด์วิดธ์สงวนที่ต่ำที่สุด)** และ **Maximum Bandwidth Limit (ขีดจำกัดแบนด์วิดธ์มากที่สุด)** สำหรับแอปพลิเคชันเครือข่ายหลายรายการ ที่มีระดับความสำคัญแตกต่างกัน เพอร์เซ็นต์ระบุถึงอัตราแบนด์วิดธ์อัปโหลดที่ใช้ได้สำหรับแอปพลิเคชันเครือข่ายที่ระบุ,

---

**หมายเหตุ:**

- แพคเกจที่มีความสำคัญต่ำจะไม่ได้รับความสนใจเพื่อให้อนุโลมใจถึงการส่งข้อมูลของแพคเกจที่มีความสำคัญสูง
- ภายใต้ตาราง **Download Bandwidth (แบนด์วิดธ์ดาวน์โหลด)**, ตั้งค่า **Maximum Bandwidth Limit (ขีดจำกัดแบนด์วิดธ์มากที่สุด)** สำหรับแอปพลิเคชันเครือข่ายหลายรายการตามลำดับแพคเกจอัปสตรีมที่มีความสำคัญสูงกว่าจะทำให้เกิดแพคเกจดาวน์โหลดสตรีมที่มีความสำคัญ สูงกว่า
- ถ้าไม่มีแพคเกจกำลังถูกส่งจากแอปพลิเคชันที่มีความสำคัญสูง อัตราการรับส่งของการเชื่อมต่ออินเทอร์เน็ตจะใช้สำหรับแพคเกจที่มีความสำคัญต่ำอย่างต่อเนื่อง

- 
6. ตั้งค่าแพคเกจที่มีลำดับความสำคัญสูงที่สุดเพื่อให้อนุโลมใจถึงประสบการณ์การเล่นเกมนออนไลน์ที่ราบรื่น คุณสามารถตั้งค่า **ACK, SYN และ ICMP** เป็นแพคเกจที่มีลำดับความสำคัญสูงที่สุดได้

---

**หมายเหตุ:** ตรวจสอบให้แน่ใจว่าเปิดทำงาน QoS ก่อน และตั้งค่าขีดจำกัดอัตราการอัปโหลดและดาวน์โหลด

---



## 3.3.2 การตรวจดูแลจราจร

ฟังก์ชันการตรวจดูแลปริมาณข้อมูล อนุญาตให้คุณเข้าถึงการใช้งานแบนด์วิดท์ และความเร็วของ อินเทอร์เน็ตของทั้งเครือข่ายแบบมีสายและไร้สายของคุณ โดยฟังก์ชันนี้อนุญาตให้คุณตรวจดูแลการจราจรของเครือข่ายได้ละเอียดจนถึงระดับรายวัน

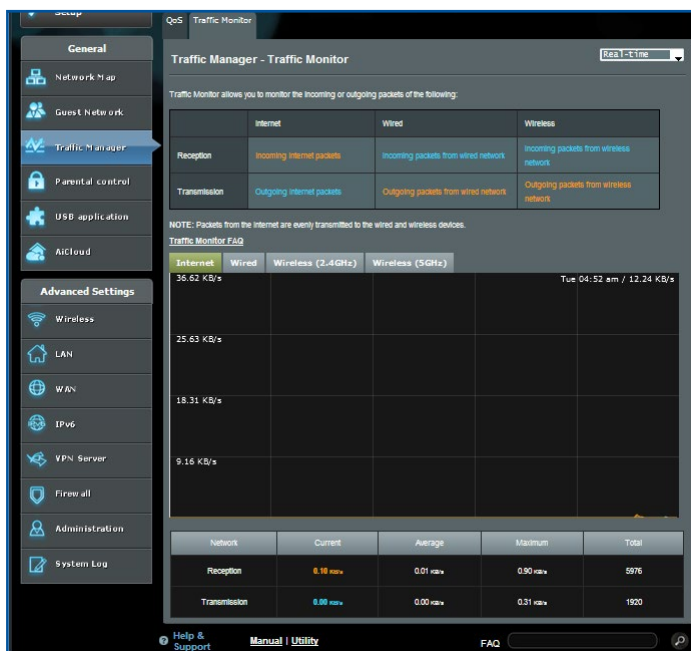

**หมายเหตุ:** แพคเกจจากอินเทอร์เน็ตถูกส่งไปยังอุปกรณ์มีสายและไร้สายเท่านั้น



## 3.4 การตั้งค่าการควบคุมโดยผู้ปกครอง

การควบคุมโดยผู้ปกครอง อนุญาตให้คุณควบคุมเวลาการเข้าถึงอินเทอร์เน็ต ผู้ใช้สามารถตั้งขีดจำกัด เวลาสำหรับการใช้เครือข่ายของไคลเอนต์หนึ่งๆได้

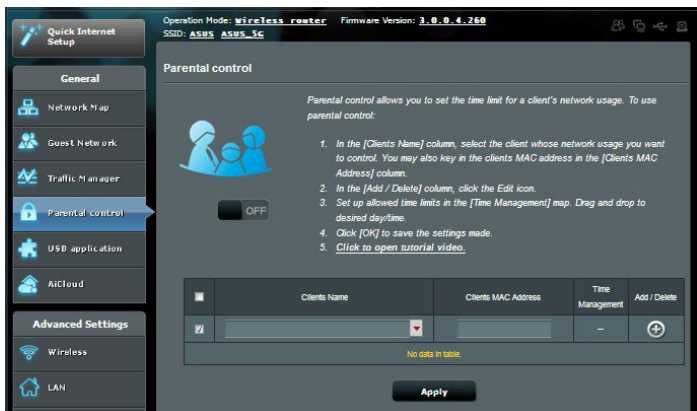

ในการใช้ฟังก์ชันการควบคุมของผู้ปกครอง:

1. จากหน้าด้าระบบเมนู ไปยัง **General (ทั่วไป) > Parental control (การควบคุมโดยผู้ปกครอง)**
2. คลิก **ON (เปิด)** เพื่อเปิดทำงานการควบคุมโดยผู้ปกครอง
3. เลือกไคลเอนต์ซึ่งคุณต้องการควบคุมการใช้เครือข่าย นอกจากนี้ คุณยังอาจป้อน MAC แอดเดรสของไคลเอนต์ในคอลัมน์ **Client MAC Address (MAC แอดเดรสของไคลเอนต์)** ก็ได้

**หมายเหตุ:** ตรวจสอบให้แน่ใจว่าชื่อไคลเอนต์ไม่ได้บรรจตัวอักษรพิเศษหรือช่องว่าง เนื่องจากอาจทำให้เราเตอร์ทำงานผิดปกติ

4. คลิก **+** หรือ **-** เพื่อเพิ่มหรือลบโปรไฟล์ของไคลเอนต์
5. ตั้งค่าขีดจำกัดเวลาที่อนุญาตในแผนที่ Time Management (การจัดการเวลา) ลากและวางเขตเวลาที่ต้องการเพื่ออนุญาตการใช้งานเครือข่ายของไคลเอนต์
6. คลิก **OK (ตกลง)**
7. คลิก **Apply (นำไปใช้)** เพื่อบันทึกการตั้งค่า



## 3.5 การใช้แอปพลิเคชัน USB

ฟังก์ชัน การใช้งานผ่าน USB ให้เมื่อย่อย AiDisk (AiDisk), Servers Center (ศูนย์เซิร์ฟเวอร์), Network Printer Server (เน็ตเวิร์กพรินเตอร์เซิร์ฟเวอร์) และ Download Master (ดาวน์โหลดมาสเตอร์)

**สำคัญ!** ในการใช้ฟังก์ชันของเซิร์ฟเวอร์ คุณจำเป็นต้องเสียบอุปกรณ์เก็บข้อมูล USB เช่น USB ฮาร์ดดิสก์ หรือ USB แฟลชไดรฟ์ เข้ากับพอร์ต USB 2.0 ที่แผงด้านหลังของไวเลสเราเตอร์ของคุณ ตรวจสอบให้แน่ใจว่าอุปกรณ์เก็บข้อมูล USB ได้รับการฟอร์แมตและแบ่งพาร์ติชันอย่างเหมาะสม ดูเว็บไซต์ของ ASUS ที่ <http://event.asus.com/2009/networks/disksupport/> สำหรับตารางระบบไฟล์ที่สนับสนุน

### 3.5.1 การใช้ AiDisk

AiDisk ใช้สำหรับแชร์ไฟล์ที่เก็บบนอุปกรณ์ USB ที่เชื่อมต่ออยู่ผ่านอินเทอร์เน็ต นอกจากนี้ AiDisk ยังช่วยคุณในการตั้งค่า ASUS DDNS และ FTP เซิร์ฟเวอร์ด้วย

ในการใช้ AiDisk:

1. จากหน้าต่างระบบเมนู ไปที่ **General (ทั่วไป) > USB application (การใช้งานผ่าน USB)**, จากนั้นคลิกไอคอน AiDisk (AiDisk)
2. จากหน้าจอ Welcome to AiDisk wizard (ยินดีต้อนรับสู่ตัวช่วยสร้าง AiDisk), คลิก **Go (ไป)**

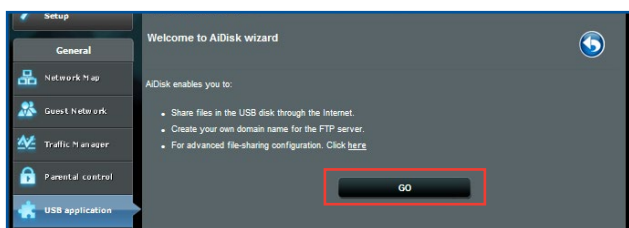



### 3. เลือกสิทธิ์ในการเข้าถึงที่คุณต้องการกำหนดให้กับไคลเอ็นต์ที่กำลังเข้าถึงข้อมูลที่แชร์ของคุณ

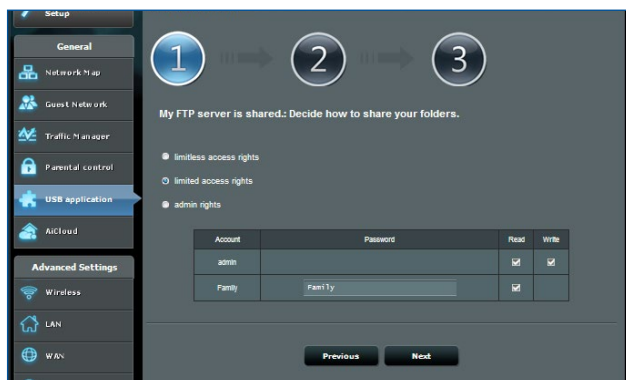

### 4. สร้างชื่อโดเมนของคุณผ่านบริการ ASUS DDNS, อ่านเงื่อนไขของบริการ จากนั้นเลือก **I will use the service and accept the Terms of service** (ฉันจะใช้บริการและยอมรับในเงื่อนไขของบริการ) และพิมพ์ชื่อโดเมนของคุณเข้าไป เมื่อทำเสร็จ, คลิก **Next** (ถัดไป)

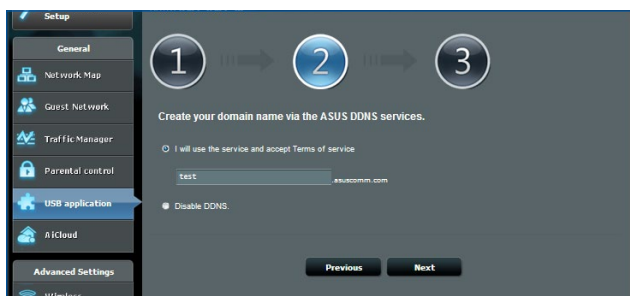

นอกจากนี้, คุณสามารถเลือก **Skip ASUS DDNS settings** (ข้ามการตั้งค่า ASUS DDNS) จากนั้นคลิก **Next** (ถัดไป) เพื่อข้ามการตั้งค่า DDNS ก็ได้

### 5. คลิก **Finish** (เสร็จ) เพื่อทำการตั้งค่าให้สมบูรณ์

### 6. ในการเข้าถึง FTP ไซต์ที่คุณสร้างขึ้น, ให้เปิดเว็บเบราว์เซอร์หรือยูนิตีล FTP ไคลเอ็นต์ของบริษัทที่สาม และป้อน ftp ลิงค์ (**ftp:// <ชื่อโดเมน>.asuscomm.com**) ที่คุณได้สร้างขึ้นมาก่อนหน้า



## 3.5.2 การใช้เซิร์ฟเวอร์เซินเตอร์

เซิร์ฟเวอร์เซินเตอร์ อนุญาตให้คุณแชร์ไฟล์มีเดียจาก USB ดิสก์ผ่านไดเรกทอรี มีเดียเซิร์ฟเวอร์, บริการแชร์แบบแชร์ หรือบริการ FTP แชร์ นอกจากนี้ คุณยังสามารถกำหนดค่าการตั้งค่าอื่นๆ สำหรับ USB ดิสก์ในเซิร์ฟเวอร์เซินเตอร์ได้ด้วย

### การใช้มีเดียเซิร์ฟเวอร์

ไวร์เลสเราเตอร์ของคุณ อนุญาตให้อุปกรณ์ที่สนับสนุนคุณสมบัติ DLNA สามารถเข้าถึงไฟล์มัลติมีเดียจาก USB ดิสก์ที่เชื่อมต่ออยู่กับไวร์เลสเราเตอร์ของคุณ

**หมายเหตุ:** ก่อนที่จะใช้ฟังก์ชัน DLNA มีเดียเซิร์ฟเวอร์, ให้เชื่อมต่ออุปกรณ์ของคุณเข้ากับเครือข่ายของ AC1750

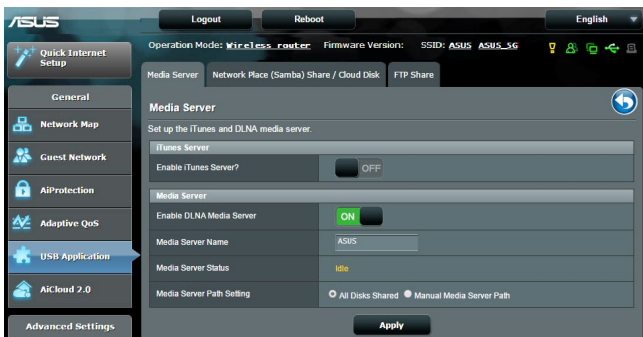



ในการเปิดหน้าการตั้งค่าของมีเดียเซิร์ฟเวอร์ ไปที่ **General (ทั่วไป)**  
**> USB application (การใช้งานผ่าน USB) > Media Services and Servers (บริการมีเดียและเซิร์ฟเวอร์) > แท็บ Media Servers (มีเดียเซิร์ฟเวอร์)**

- **เปิดทำงาน iTunes เซิร์ฟเวอร์?**: เลือก เปิด/ปิด เพื่อเปิดทำงาน/ ปิดทำงาน iTunes เซิร์ฟเวอร์
- **เปิดทำงาน DLNA มีเดียเซิร์ฟเวอร์**: เลือก เปิด/ปิด เพื่อเปิดทำงาน/ ปิดทำงาน DLNA มีเดียเซิร์ฟเวอร์
- **สถานะมีเดียเซิร์ฟเวอร์**: แสดงสถานะของมีเดียเซิร์ฟเวอร์
- **สถานะมีเดียเซิร์ฟเวอร์**: แสดงสถานะของมีเดียเซิร์ฟเวอร์

## การใช้บริการเน็ตเวิร์กเพลส (แชร์) แชร

เน็ตเวิร์กเพลส (แชร์) แชร อนุญาตให้คุณตั้งค่าบัญชี และการอนุญาตสำหรับบริการแชร์

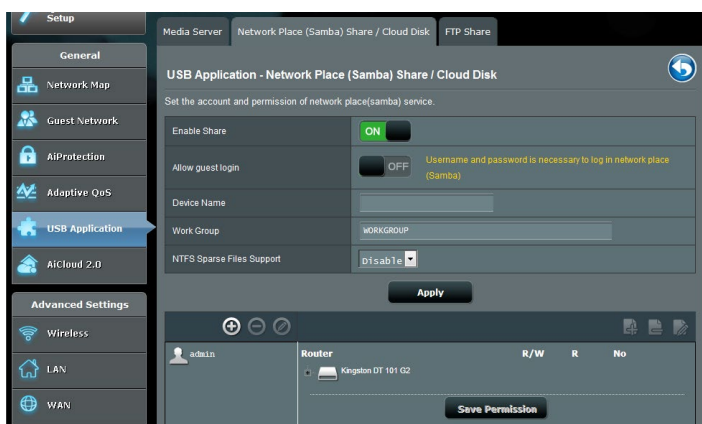

ในการใช้แชร์:

1. จากจากแผงระบบนำทาง ไปที่ **General (ทั่วไป) > USB application (การใช้งานผ่าน USB) > Media Services and Servers (บริการมีเดียและเซิร์ฟเวอร์) > แท็บ Network Place (Samba) Share / Cloud Disk (เน็ตเวิร์กเพลส (แชร์) แชร / คลาวด์ดิสก์)**

หมายเหตุ: เน็ตเวิร์กเพลส (แชร์) แชร ถูกเปิดทำงานตามค่าเริ่มต้น



2. ปฏิบัติตามขั้นตอนด้านล่าง เพื่อเพิ่ม ลบ หรือแก้ไขบัญชี  
ในการสร้างบัญชีใหม่:

- คลิก  เพื่อเพิ่มบัญชีใหม่
- ในฟิลด์ **Account** (บัญชี) และ **Password** (รหัสผ่าน), พิมพ์ชื่อและรหัสผ่านของเน็ตเวิร์กโคลเอ็นิตของคุณ, พิมพ์รหัสผ่านซ้ำ เพื่อยืนยัน คลิก **Add** (เพิ่ม) เพื่อเพิ่มบัญชีลงในรายการ



ในการลบบัญชีที่มีอยู่:

- เลือกบัญชีที่คุณต้องการลบ
  - คลิก 
  - เมื่อระบบถาม, คลิก **Delete** (ลบ) เพื่อยืนยันการลบบัญชี
- ในการเพิ่มโฟลเดอร์:

- คลิก 
- ป้อนชื่อโฟลเดอร์ และคลิก **Add** (เพิ่ม)  
โฟลเดอร์ที่คุณสร้างขึ้น จะถูกเพิ่มไปยังรายการโฟลเดอร์





3. จากรายการของโพลเดอร์, เลือกชนิดของการอนุญาตการเข้าถึง ที่คุณต้องการกำหนดสำหรับโพลเดอร์ที่ต้องการ:

- **R/W:** เลือกตัวเลือกนี้เพื่อกำหนดการเข้าถึงได้ด้วยการอ่าน/เขียน
- **R:** เลือกตัวเลือกนี้เพื่อกำหนดการเข้าถึงได้ด้วยการอ่านเพียงอย่างเดียว
- **No (ไม่):** เลือกตัวเลือกนี้ ถ้าคุณไม่ต้องการแชร์ไฟล์หรือโพลเดอร์เฉพาะ

4. คลิก **Apply (นำไปใช้)** เพื่อใช้การเปลี่ยนแปลง

## การใช้บริการ FTP แชร์

FTP แชร์ เปิดทำงานให้ FTP แชร์ไฟล์จาก USB ดิสก์ไปยังอุปกรณ์อื่นๆ ผ่านเครือข่ายแลนของคุณ หรือผ่านอินเทอร์เน็ต

สำคัญ:

- ให้แน่ใจว่าคุณถอด USB ดิสก์อย่างปลอดภัย การถอด USB ดิสก์อย่างไม่ถูกต้อง อาจทำให้ข้อมูลเสียหายได้
- ในการถอด USB ดิสก์อย่างปลอดภัย ให้ดูส่วน การถอด USB ดิสก์อย่างปลอดภัย ภายใต้ **3.1.3 การตรวจสอบแลอุปกรณ์ USB ของคุณ**

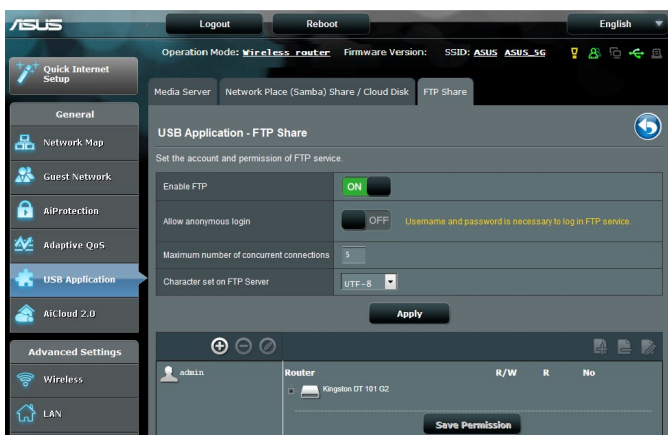



## ในการใช้บริการ FTP แชร์:

---

หมายเหตุ: ตรวจสอบให้แน่ใจว่าคุณตั้งค่า FTP เซิร์ฟเวอร์ของคุณผ่าน AiDisk สำหรับรายละเอียดเพิ่มเติม ให้อ่าน 3.5.1 การใช้ AiDisk

---

1. จากหน้าต่างระบบเมนู คลิก **General (ทั่วไป) > USB application (การใช้งานผ่าน USB) > Media Services and Servers (บริการมีเดียและเซิร์ฟเวอร์) > แท็บ FTP Share (FTP แชร์)**
2. จากรายการของโพลเดอร์, เลือกชนิดของกฎอนุญาตการเข้าถึงที่คุณต้องการกำหนดสำหรับโพลเดอร์ที่ต้องการ:
  - **R/W:** เลือกเพื่อกำหนดให้สามารถเข้าถึงด้วยการอ่าน/เขียนสำหรับโพลเดอร์เฉพาะ
  - **W:** เลือกเพื่อกำหนดให้สามารถเข้าถึงด้วยการเขียนได้อย่างเดียวสำหรับโพลเดอร์เฉพาะ
  - **R:** เลือกเพื่อกำหนดให้สามารถเข้าถึงด้วยการอ่านได้อย่างเดียวสำหรับโพลเดอร์เฉพาะ
  - **No (ไม่):** เลือกตัวเลือกนี้ ถ้าคุณไม่ต้องการแชร์ไฟล์หรือโพลเดอร์เฉพาะ
3. ถ้าต้องการ คุณสามารถตั้งค่า **Allow anonymous login (อนุญาตให้ล็อกอินโดยไม่เปิดเผยชื่อ)** เป็น **ON (เปิด)**
4. ในฟิลด์ **Maximum number of concurrent connections (จำนวนมากที่สุดของการเชื่อมต่อพร้อมกัน)** ป้อนจำนวนของอุปกรณ์ที่สามารถเชื่อมต่อไปยัง FTP แชร์เซิร์ฟเวอร์ได้พร้อมกัน
5. คลิก **Apply (นำไปใช้)** เพื่อยืนยันการเปลี่ยนแปลง
6. ในการเข้าถึง FTP เซิร์ฟเวอร์, ให้ป้อน ftp ลิงค์ **ftp:// <ชื่อโฮสต์>.asuscomm.com** และชื่อผู้ใช้และรหัสผ่านของคุณบนเว็บเบราว์เซอร์ หรือยูทิลิตี้ FTP ของบริษัทที่สาม



### 3.5.3 3G/4G

โมเด็ม USB 3G/4G สามารถใช้เชื่อมต่อไปยัง AC1750 เพื่ออนุญาตให้เข้าถึงอินเทอร์เน็ตได้

---

**หมายเหตุ:** สำหรับรายการของโมเด็ม USB ที่ได้รับการรับรอง โปรดเยี่ยมชมที่: <http://event.asus.com/2009/networks/3gsupport/>

---

#### ในการตั้งค่าการเข้าถึงอินเทอร์เน็ต 3G/4G:

1. จากหน้าต่างระบบเมนู คลิก **General (ทั่วไป) > USB application (การใช้งาน USB) > 3G/4G (3G/4G)**
2. ในฟิลด์ **Enable USB Modem (เปิดทำงานโมเด็ม USB)**, เลือก **Yes (ใช่)**
3. ตั้งค่าข้อมูลต่อไปนี้:
  - **Location (สถานที่):** เลือกสถานที่ของผู้ให้บริการ 3G/4G ของคุณจากรายการแบบดิ่งลง
  - **ISP (ISP):** เลือกผู้ให้บริการอินเทอร์เน็ต (ISP) ของคุณจากรายการแบบดิ่งลง
  - **บริการ APN (ชื่อชุดเชื่อมต่อ) (สำหรับโมเด็ม):** ติดต่อผู้ให้บริการ 3G/4G ของคุณสำหรับข้อมูลอย่างละเอียด
  - **หมายเลขโทรและรหัส PIN:** หมายเลขการเข้าถึงของผู้ให้บริการ 3G/4G และรหัส PIN สำหรับการเชื่อมต่อ

---

**หมายเหตุ:** รหัส PIN อาจแตกต่างกันสำหรับผู้ให้บริการรายต่างๆ

---

- **ชื่อผู้ใช้ / รหัสผ่าน:** ผู้ให้บริการเครือข่าย 3G/4G ของคุณจะให้ชื่อผู้ใช้และรหัสผ่านแก่คุณ
- **อะแดปเตอร์ USB:** เลือกอะแดปเตอร์ USB 3G / 4G จากรายการแบบดิ่งลง ถ้าคุณไม่แน่ใจถึงรุ่นของอะแดปเตอร์ USB ของคุณ หรือรุ่นของคุณไม่ได้อยู่ในรายการตัวเลือก ให้เลือก **Auto (อัตโนมัติ)**

#### 4. คลิก **Apply (นำไปใช้)**

---

**หมายเหตุ:** เราเตอร์จะบูตใหม่เพื่อให้การตั้งค่ามีผล

---



## 3.6 การใช้ AiCloud 2.0

AiCloud 2.0 เป็นแอปพลิเคชันบริการคลาวด์ที่อนุญาตให้คุณบันทึก แชร์ และเข้าถึงไฟล์ของคุณ

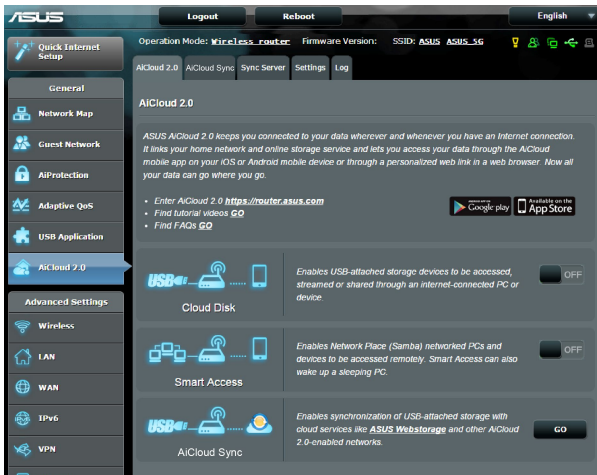

### ในการใช้ AiCloud:

1. จาก Google เพลย์สโตร์ หรือ Apple สโตร์, ดาวน์โหลดและติดตั้งแอป ASUS AiCloud ไปยังอุปกรณ์สมารถของคุณ
2. เชื่อมต่ออุปกรณ์สมารถของคุณเข้ากับเครือข่าย ปฏิบัติตามขั้นตอนเพื่อทำการระบวนการตั้งค่า AiCloud ให้สมบูรณ์



### 3.6.1 คลาวด์ดิสก์

ในการสร้างคลาวด์ดิสก์:

1. เสียบอุปกรณ์เก็บข้อมูล USB เข้ากับเราเตอร์ไร้สาย
2. เปิด คลาวด์ดิสก์

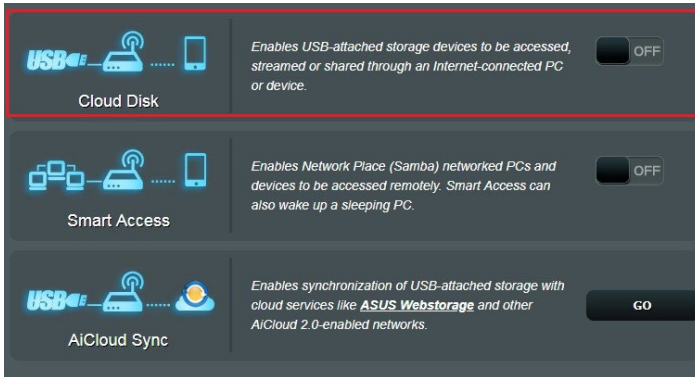

3. ไปที่ <https://router.asus.com> และป้อนบัญชีล็อกอินและรหัสผ่านของเราเตอร์ เพื่อให้ได้ประสบการณ์ผู้ใช้ที่ดีกว่า เราแนะนำให้คุณใช้ **Google Chrome** หรือ **Firefox**

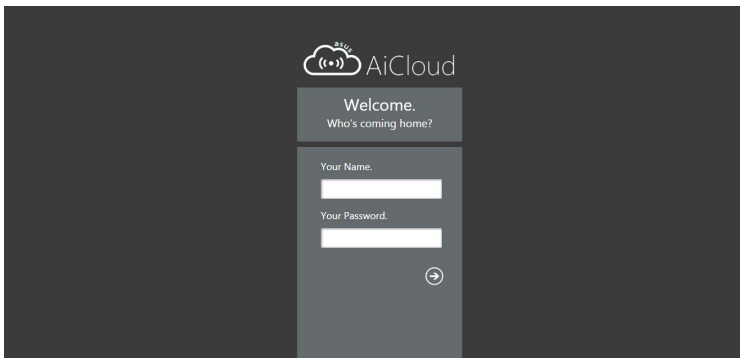



#### 4. ขณะนี้คุณสามารถเริ่มการใช้งานไฟล์บนคลาวด์ได้กับอุปกรณ์ที่เชื่อมต่อกับเครือข่ายได้แล้ว

**หมายเหตุ:** ในขณะที่เข้าถึงอุปกรณ์ที่เชื่อมต่ออยู่กับเครือข่าย คุณจำเป็นต้องป้อนชื่อผู้ใช้และรหัสผ่านของอุปกรณ์ด้วยตัวเอง ซึ่งจะไม่ถูกบันทึกโดย AiCloud เนื่องจากเหตุผลด้านความปลอดภัย

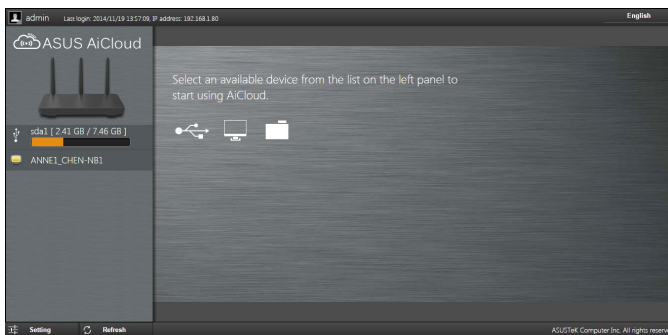



## 3.6.2 เข้าถึงแบบสมาร์ท

ฟังก์ชัน เข้าถึงแบบสมาร์ท อนุญาตให้คุณเข้าถึงเครือข่ายที่บ้านของคุณผ่านชื่อโดเมนของเราเตอร์ของคุณได้

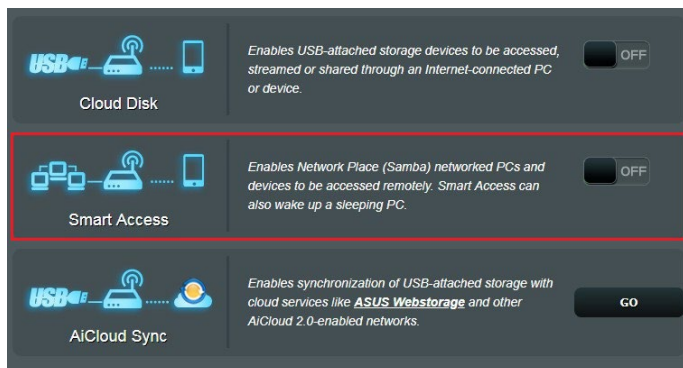

### หมายเหตุ:

- คุณสามารถสร้างชื่อโดเมนสำหรับเราเตอร์ของคุณด้วย ASUS DDNS สำหรับรายละเอียดเพิ่มเติม โปรดดูส่วน 4.3.5 DDNS
- ตามค่าเริ่มต้น AiCloud ให้การเชื่อมต่อ HTTPS ที่มีระบบรักษาความปลอดภัย ป้อน [https://\[ชื่อ ASUSDDNS ของคุณ\].asuscomm.com](https://[ชื่อ ASUSDDNS ของคุณ].asuscomm.com) สำหรับการใช้งานคลาวด์ดีสก์ และการเข้าถึงแบบสมาร์ทที่มีความปลอดภัยมาก



### 3.6.3 AiCloud Sync (AiCloud ชิงค์)

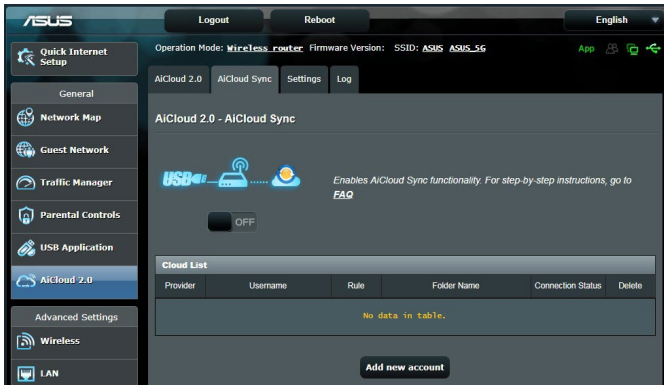

ในการใช้สมัครชิงค์:

1. เปิด AiCloud, คลิก **AiCloud Sync (AiCloud ชิงค์) > Go (ไป)**
2. เลือก **ON (เปิด)** เพื่อเปิดทำงาน AiCloud Sync (AiCloud ชิงค์)
3. คลิก **Add new account (เพิ่มบัญชีใหม่)**
4. ป้อนรหัสผ่านบัญชี ASUS WebStorage ของคุณ และเลือกใด  
เรกทอรีที่คุณต้องการชิงค์กับ WebStorage
5. คลิก **Apply (นำไปใช้)**



## 4 การกำหนดค่าการตั้งค่าขั้นสูง

### 4.1 ไร้สาย

#### 4.1.1 ทั่วไป

แท็บ General (ทั่วไป) อนุญาตให้คุณกำหนดค่าการตั้งค่าไร้สายพื้นฐาน

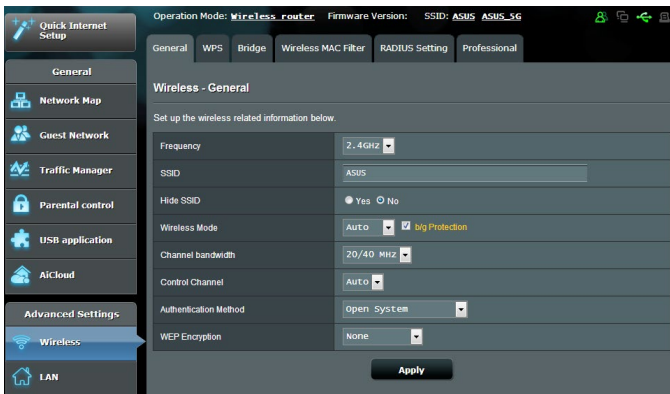

ในการกำหนดค่าการตั้งค่าไร้สายพื้นฐาน:

1. จากหน้าด้านล่างระบบเมนู ไปยัง **Advanced Settings (การตั้งค่าขั้นสูง) > Wireless (ไร้สาย) > แท็บ General (ทั่วไป)**
2. เลือก 2.4GHz หรือ 5GHz เป็นแถบความถี่สำหรับเครือข่ายไร้สายของคุณ
3. กำหนดชื่อที่ไม่ซ้ำที่ประกอบด้วยตัวอักษรได้มากถึง 32 ตัวสำหรับ SSID (ตัวระบุชุดบริการ) หรือชื่อเครือข่ายของคุณ เพื่อระบุเครือข่ายไร้สายของคุณ อุปกรณ์ Wi-Fi สามารถหาและเชื่อมต่อไปยังเครือข่ายไร้สายผ่าน SSID ที่คุณกำหนดไว้ SSID บนแบนด์เนอรัลขอมูลจะถูกอัปเดตทันทีที่ SSID ใหม่ถูกบันทึกไปยังการตั้งค่า

**หมายเหตุ:** คุณสามารถกำหนด SSID ที่ไม่ซ้ำสำหรับแถบความถี่ 2.4 GHz และ 5GHz



4. ในฟิลด์ **Hide SSID (ซ่อน SSID)**, เลือก **Yes (ใช่)** เพื่อป้องกันอุปกรณ์ไร้สายไม่ให้ตรวจพบ SSID ของคุณ เมื่อฟังก์ชันนี้เปิดทำงาน คุณจำเป็นต้องป้อน SSID ด้วยตัวเองบนอุปกรณ์ไร้สายเพื่อเข้าถึงเครือข่ายไร้สาย
5. เลือกตัวเลือกทั้งหมดไร้สายเหล่านี้ เพื่อหาชนิดของอุปกรณ์ไร้สายที่สามารถเชื่อมต่อไปยังไวร์เลสเราเตอร์ของคุณ:
  - **อัตโนมัติ:** เลือก **Auto (อัตโนมัติ)** เพื่ออนุญาตให้อุปกรณ์ 802.11AC, 802.11n, 802.11g และ 802.11b เชื่อมต่อไปยังไวร์เลสเราเตอร์
  - **ดั้งเดิม:** เลือก **Legacy (ดั้งเดิม)** เพื่ออนุญาตให้อุปกรณ์ 802.11b/g/n เชื่อมต่อไปยังไวร์เลสเราเตอร์ อย่างไรก็ตาม อัตราดาวน์ที่สนับสนุน 802.11n จะรันที่ความเร็วสูงสุด 54Mbps เท่านั้น
  - **เฉพาะ N:** เลือก **N only (เฉพาะ N)** เพื่อเพิ่มสมรรถนะไวร์เลส N ให้สูงที่สุด การตั้งค่านี้ป้องกันไม่ให้อุปกรณ์ 802.11g และ 802.11b เชื่อมต่อไปยังไวร์เลสเราเตอร์
6. เลือกช่องการทำงานสำหรับไวร์เลสเราเตอร์ของคุณ เลือก **Auto (อัตโนมัติ)** เพื่ออนุญาตให้ไวร์เลสเราเตอร์เลือกช่องที่มีปริมาณการรบกวนน้อยที่สุดโดยอัตโนมัติ
7. เลือกแบนด์วิดธ์ของช่องเพื่อให้ได้ความเร็วการรับส่งข้อมูลสูง:
  - 40MHz:** เลือกแบนด์วิดธ์นี้เพื่อเพิ่มผลลัพธ์การส่งผ่านข้อมูลไร้สายให้สูงที่สุด
  - 20MHz (ค่าเริ่มต้น):** เลือกแบนด์วิดธ์นี้ ถ้าคุณพบปัญหาบางอย่างกับการเชื่อมต่อไร้สายของคุณ
8. เลือกวิธีการยืนยันตัวตนบุคคลเหล่านี้:
  - **Open System (ระบบปฏิบัติการ):** ตัวเลือกนี้ไม่มีระบบรักษาความปลอดภัยใดๆ
  - **Shared Key (แชร์คีย์):** คุณต้องใช้การเข้ารหัส WEP และป้อนแชร์คีย์อย่างน้อยหนึ่งตัว



- **WPA/WPA2 Personal/WPA Auto-Personal (WPA/WPA2 ส่วนตัว/WPA อัตโนมัติ-ส่วนตัว):** ตัวเลือกนี้ให้ระบบรักษาความปลอดภัยที่แข็งแกร่ง คุณสามารถใช้ WPA (กับ TKIP) หรือ WPA2 (กับ AES) ได้ หากคุณเลือกตัวเลือกนี้ คุณต้องใช้การเข้ารหัส TKIP + AES และป้อนวลีผ่าน WPA (เน็ตเวิร์คคีย์)
- **WPA/WPA2 Enterprise/WPA Auto-Enterprise (WPA/WPA2 เอนเตอร์ไพรส์/WPA อัตโนมัติ-เอนเตอร์ไพรส์):** ตัวเลือกนี้ให้ระบบรักษาความปลอดภัยที่แข็งแกร่งมาก โดยมาพร้อมกับ EAP เซิร์ฟเวอร์ในตัว หรือ RADIUS เซิร์ฟเวอร์ภายนอกด้วยบุคคลแบ็ค-เอนด์ภายนอก
- **Radius with 802.1x (เรเดียสกับ 802.1x)**

---

**หมายเหตุ:**

ไวร์เลสเราเตอร์ของคุณสนับสนุนอัตราการรับส่งข้อมูลสูงสุด 54Mbps เมื่อ **Wireless Mode (โหมดไร้สาย)** ถูกตั้งค่าเป็น **Auto (อัตโนมัติ)** และ **encryption method (วิธีการเข้ารหัส)** เป็น **WEP หรือ TKIP**

---

9. เลือกตัวเลือกการเข้ารหัส WEP (Wired Equivalent Privacy) เหล่านี้ สำหรับการรับส่งข้อมูลบนเครือข่ายไร้สายของคุณ:
  - **Off (ปิด):** ปิดทำงานการเข้ารหัส WEP
  - **64-bit (64 บิต):** เปิดทำงานการเข้ารหัส WEP ที่อ่อน
  - **128-bit (128 บิต):** เปิดทำงานการเข้ารหัส WEP ที่ดีขึ้น
10. เมื่อทำเสร็จ คลิกที่ **Apply (นำไปใช้)**



## 4.1.2 WPS

WPS (การตั้งค่า Wi-Fi ที่มีการป้องกัน) เป็นมาตรฐานด้านความปลอดภัยไร้สาย ที่อนุญาตให้คนเชื่อมต่ออุปกรณ์ต่างๆ ไปยังเครือข่ายไร้สายอย่างง่ายดาย คุณสามารถกำหนดค่าฟังก์ชัน WPS ด้วยรหัส PIN หรือปุ่ม WPS

หมายเหตุ: ตรวจสอบให้แน่ใจว่าอุปกรณ์สนับสนุน WPS

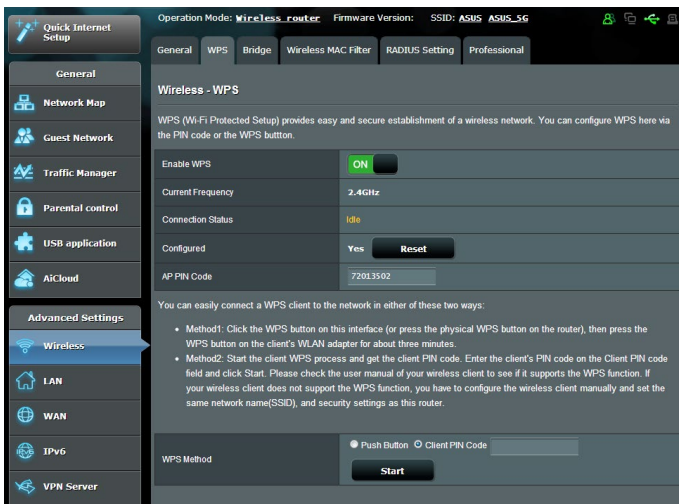

ในการเปิดทำงาน WPS บนเครือข่ายไร้สายของคุณ:

1. จากหน้าต่างระบบเมนู ไปยัง **Advanced Settings (การตั้งค่าขั้นสูง) > Wireless (ไร้สาย) > แท็บ WPS (WPS)**
2. ในฟิลด์ **Enable WPS (เปิดทำงาน WPS)**, เลื่อนตัวเลื่อนไปยัง **ON (เปิด)**
3. ตามค่าเริ่มต้น WPS ใช้ความถี่ 2.4GHz ถ้าคุณต้องการเปลี่ยนความถี่เป็น 5GHz, ปิด ฟังก์ชัน WPS, คลิก **Switch Frequency (สลับความถี่)** ในฟิลด์ **Current Frequency (ความถี่ปัจจุบัน)**, จากนั้น เปิด WPS อีกครั้ง



---

**หมายเหตุ:** WPS สนับสนุนการยืนยันตัวตนด้วยคีย์ของระบบเปิด, WPA-ส่วนตัว และ WPA2-ส่วนตัว WPS ไม่สนับสนุนเครือข่ายไร้สายที่ใช้วิธีการเข้ารหัส แครดีย์, WPA-เอ็นเตอร์ไพรส์, WPA2-เอ็นเตอร์ไพรส์ และ RADIUS

---

3. ในฟิลด์ WPS Method (วิธี WPS), เลือก **Push Button (ปุ่มกด)** หรือรหัส **Client PIN (ไคลเอนต์ PIN)** ถ้าคุณเลือก **Push Button (ปุ่มกด)**, ไปยังขั้นตอนที่ 4 ถ้าคุณเลือกรหัส **Client PIN (ไคลเอนต์ PIN)**, ไปยังขั้นตอนที่ 5
4. ในการตั้งค่า WPS โดยใช้ปุ่ม WPS ของเราเตอร์, ให้ปฏิบัติตามขั้นตอนเหล่านี้:
  - a. คลิก **Start (เริ่ม)** หรือกดปุ่ม WPS ที่พบที่ด้านหลังของไวร์เลสเราเตอร์
  - b. กดปุ่ม WPS บนอุปกรณ์ไร้สายของคุณ ซึ่งโดยปกติจะมีการระบุด้วยโลโก้ WPS

---

**หมายเหตุ:** ตรวจสอบอุปกรณ์ไร้สายของคุณ หรือคู่มือผู้ใช้ของอุปกรณ์สำหรับตำแหน่งของปุ่ม WPS

---

- c. ไวร์เลสเราเตอร์จะสแกนหาอุปกรณ์ WPS ที่ใช้ได้ ถ้าไวร์เลสเราเตอร์ไม่พบอุปกรณ์ WPS ใดๆ, เครื่องจะสลับไปยังโหมดสแตนด์บาย
5. ในการตั้งค่า WPS โดยใช้รหัส PIN ของไคลเอนต์, ให้ปฏิบัติตามขั้นตอนเหล่านี้:
    - a. ค้นหารหัส PIN WPS บนคู่มือผู้ใช้ของอุปกรณ์ไร้สายของคุณ หรือบนตัวอุปกรณ์
    - b. ป้อนรหัส PIN ของไคลเอนต์บนกล่องข้อความ
    - c. คลิก **Start (เริ่ม)** เพื่อส่งให้ไวร์เลสเราเตอร์ของคุณเข้าสู่โหมดสำรวจ WPS ตัวแสดงสถานะ LED ของเราเตอร์จะกะพริบ 3 ครั้งอย่างรวดเร็ว จนกระทั่งตั้งค่า WPS สมบูรณ์



### 4.1.3 ตัวกรอง MAC ไร้สาย

ตัวกรอง MAC ไร้สาย ให้การควบคุมแพ็คเกจที่ส่งไปยัง MAC (การควบคุมการเข้าถึงสื่อ) แอดเดรสที่ระบุบนเครือข่ายไร้สายของคุณ

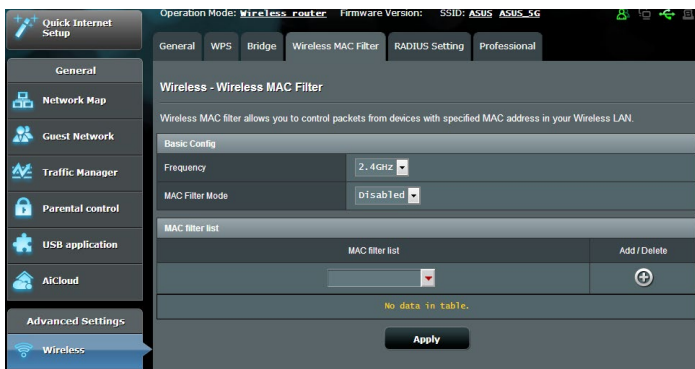

ในการตั้งค่าตัวกรอง MAC ไร้สาย:

1. จากหน้าต่างระบบเมนู ไปยัง **Advanced Settings** (การตั้งค่าขั้นสูง) > **Wireless** (ไร้สาย) > แท็บ **Wireless MAC Filter** (ตัวกรอง MAC ไร้สาย)
2. ในฟิลด์ **Frequency** (ใช้งานบ่อย) เลือกแถบความถี่ที่ใช้งานบ่อยที่คุณต้องการใช้สำหรับตัวกรอง MAC ไร้สาย
3. ในรายการแบบดิ่งลง **MAC Filter Mode** (โหมดตัวกรอง MAC), เลือกระหว่าง **Accept** (ยอมรับ) หรือ **Reject** (ปฏิเสธ)
  - เลือก **Accept** (ยอมรับ) เพื่ออนุญาตให้อุปกรณ์ต่างๆ ในรายการตัวกรอง MAC เข้าถึงยังเครือข่ายไร้สายใด
  - เลือก **Reject** (ปฏิเสธ) เพื่อป้องกันไม่ให้อุปกรณ์ต่างๆ ในรายการตัวกรอง MAC เข้าถึงยังเครือข่ายไร้สาย
4. บนรายการตัวกรอง MAC, คลิกปุ่ม **Add** (เพิ่ม)  และพิมพ์ MAC แอดเดรสของอุปกรณ์ไร้สายเข้าไป
5. คลิก **Apply** (นำไปใช้)



## 4.1.4 การตั้งค่า RADIUS

การตั้งค่า RADIUS (บริการผู้ใช้ที่รเข้าเพื่อยืนยันตัวบุคคลระยะไกล) ให้ระบบป้องกันขั้นพิเศษเมื่อคุณเลือก WPA-เอ็นเตอร์ไพรส์, WPA2-เอ็นเตอร์ไพรส์ หรือ Radius กับ 802.1x เป็นโหมดการยืนยันตัวบุคคลของคุณ



ในการตั้งค่า RADIUS ไร้สาย:

1. ให้แน่ใจว่าโหมดการยืนยันตัวบุคคลของไวร์เลสเราเตอร์ถูกตั้งค่าเป็น WPA-เอ็นเตอร์ไพรส์, WPA2-เอ็นเตอร์ไพรส์ หรือ Radius กับ 802.1x

---

**หมายเหตุ:** โปรดดูส่วน 4.1.1 ทั่วไป สำหรับการกำหนดค่าโหมดการยืนยันตัวบุคคลของไวร์เลสเราเตอร์ของคุณ

---

2. จากหน้าต่างระบบเมนู ไปยัง **Advanced Settings** (การตั้งค่าขั้นสูง) > **Wireless** (ไร้สาย) > **RADIUS Setting** (การตั้งค่า RADIUS)
3. เลือกแถบความถี่
4. ในฟิลด์ **Server IP Address** (เซิร์ฟเวอร์ IP แอดเดรส), ป้อน IP แอดเดรสของ RADIUS เซิร์ฟเวอร์ของคุณ
5. ในฟิลด์ **Connection Secret** (ความลับการเชื่อมต่อ), กำหนดรหัสผ่านเพื่อเข้าถึง RADIUS เซิร์ฟเวอร์ของคุณ
6. คลิก **Apply** (นำไปใช้)



## 4.1.5 Professional (มืออาชีพ)

หน้าจอ Professional (มืออาชีพ) ให้ตัวเลือกการกำหนดค่าขั้นสูง

หมายเหตุ: เราแนะนำให้ท่านใช้ค่าเริ่มต้นบนหน้านี้

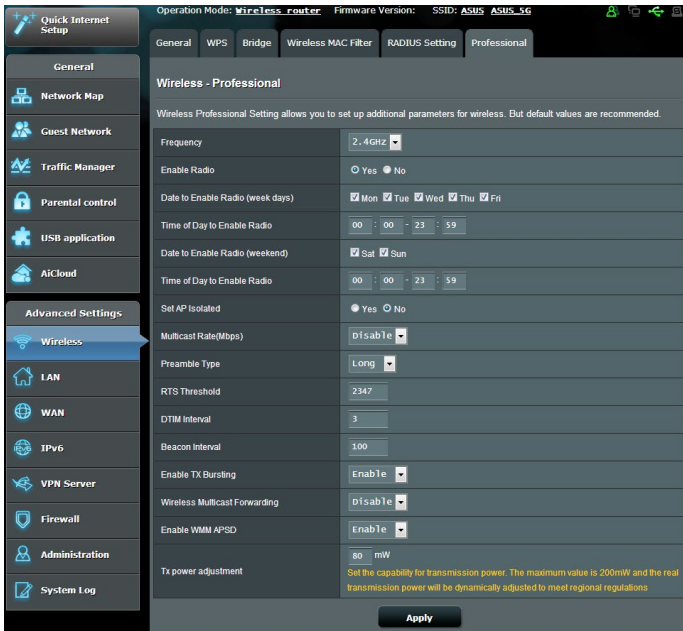

ในหน้าจอ Professional Settings (การตั้งค่าแบบมืออาชีพ), คุณสามารถกำหนดค่าต่อไปนี้:

- **ความถี่:** เลือกแถบความถี่ซึ่งการตั้งค่าแบบมืออาชีพจะถูกนำไปใช้ยัง
- **เปิดทำงานวิทยุ:** เลือก **Yes (ใช่)** เพื่อเปิดทำงานเครือข่ายไร้สาย เลือก **No (ไม่)** เพื่อปิดทำงานเครือข่ายไร้สาย
- **วันที่เพื่อเปิดทำงานวิทยุ (วันธรรมดา):** คุณสามารถระบุว่าวันใดของสัปดาห์ที่จะให้เครือข่ายไร้สายเปิดทำงาน
- **เวลาของวันเพื่อเปิดทำงานวิทยุ:** คุณสามารถระบุช่วงเวลาเมื่อเครือข่ายไร้สายเปิดทำงานระหว่างสัปดาห์



- **วันที่เพื่อเปิดทำงานวิทยุ (สุดสัปดาห์):** คุณสามารถระบุวันใดวันหนึ่งของสุดสัปดาห์ที่จะให้เครือข่ายไร้สายเปิดทำงาน
- **เวลาของวันเพื่อเปิดทำงานวิทยุ:** คุณสามารถระบุช่วงเวลาเมื่อเครือข่ายไร้สายเปิดทำงานระหว่างสุดสัปดาห์
- **ตั้งค่า AP ที่แยกกัน:** รายการ Set AP isolated (ตั้งค่า AP ที่แยกกัน) ป้องกันอุปกรณ์ไร้สายบนเครือข่ายของคุณไม่ให้สื่อสารซึ่งกันและกัน คุณสมบัตินี้มีประโยชน์ ถ้ามีแขกจำนวนมากเข้ามาใช้หรือออกจากเครือข่ายของคุณบ่อยๆ เลือก **Yes (ใช่)** เพื่อเปิดทำงานคุณสมบัตินี้ หรือเลือก **No (ไม่)** เพื่อปิดทำงาน
- **อัตราการดีคาสต์(Mbps):** เลือกอัตราการส่งข้อมูลมัลติคาสต์หรือคลิก **Disable (ปิดทำงาน)** เพื่อปิดการส่งข้อมูลเดี่ยวพร้อมกัน
- **ประเภทพีเอ็มเอ็ม:** ประเภทพีเอ็มเอ็มกำหนดความยาวของเวลาที่เราเตอร์ใช้สำหรับ CRC (ตรวจสอบความเข้าซ้องแบบวงกลม) CRC เป็นวิธีในการตรวจข้อผิดพลาดระหว่างการส่งข้อมูล เลือก **Short (สั้น)** สำหรับเครือข่ายไร้สายที่ยุง ที่มีการจราจรเครือข่ายสูง เลือก **Long (ยาว)** ถ้าเครือข่ายไร้สายของคุณประกอบด้วยอุปกรณ์ไร้สายรุ่นเก่า หรือแบบดั้งเดิม
- **ขีดจำกัด RTS:** เลือกค่าที่ต่ำกว่าสำหรับขีดจำกัด RTS (ค่าขอให้ส่ง) เพื่อปรับปรุงการสื่อสารไร้สายในเครือข่ายไร้สายที่ยุง ที่มีการจราจรเครือข่ายสูง และอุปกรณ์ไร้สายจำนวนมาก
- **ช่วง DTIM:** ช่วง DTIM (ข้อความระบุการจราจรที่ส่ง) หรืออัตราการส่งข้อมูล คือช่วงเวลาก่อนที่สัญญาณจะถูกส่งไปยังอุปกรณ์ไร้สายในโหมดสลับ เพื่อเป็นการระบุว่ามีการเกิดข้อมูลที่รอการส่ง ค่าเริ่มต้นคือ 3 มิลลิวินาที
- **ช่วงเวลานีคอน:** ช่วงเวลานีคอน คือเวลาระหว่าง DTIM หนึ่งกับตัวถัดไป ค่าเริ่มต้นคือ 100 มิลลิวินาที ลดค่าช่วงเวลานีคอนลง สำหรับการเชื่อมต่อไร้สายที่ไม่มีเสถียรภาพ หรือสำหรับอุปกรณ์โรมมิ่ง
- **เปิดทำงาน TX เวิร์สตั้ง:** เปิดทำงาน TX เวิร์สตั้งช่วยปรับปรุงความเร็วการส่งข้อมูลระหว่างไวร์เลสเราเตอร์และอุปกรณ์ 802.11g



- **Wireless multicast forwarding (การส่งต่อไวร์เลสมัลติคาสต์):** เลือก **Enable (เปิดทำงาน)** เพื่ออนุญาตให้ไวร์เลสเราเตอร์ส่งต่อการจราจรมัลติคาสต์ไปยังอุปกรณ์ไร้สายอื่นที่สนับสนุนมัลติคาสต์  
เลือก **Disable (ปิดทำงาน)** เพื่อป้องกันไม่ให้เราเตอร์ส่งต่อการส่งข้อมูลมัลติคาสต์
- **เปิดทำงาน WMM APSD:** เปิดทำงาน WMM APSD (Wi-Fi มัลติมีเดีย การส่งการประหยัดพลังงานอัตโนมัติ) เพื่อปรับปรุงการจัดการพลังงานระหว่างอุปกรณ์ไร้สายต่างๆ เลือก **Disable (ปิดทำงาน)** เพื่อปิด WMM APSD
- **การปรับพลังงาน TX:** การปรับพลังงาน TX หมายถึง ปริมาณมิลลิวัตต์ (mW) ที่จำเป็นเพื่อให้พลังงานแก่อากาศพลสัญญาณวิทยุของไวร์เลสเราเตอร์ ป้อนค่าระหว่าง 0 ถึง 100

**หมายเหตุ:** การเพิ่มค่าการปรับพลังงาน TX อาจส่งผลกระทบต่อความเสถียรภาพของเครือข่ายไร้สาย

## 4.2 LAN

### 4.2.1 LAN IP

หน้าจอ LAN IP อนุญาตให้คุณแก้ไขการตั้งค่า LAN IP ของไวร์เลสเราเตอร์ของคุณ

**หมายเหตุ:** การเปลี่ยนแปลงใดๆ ต่อ LAN IP แอดเดรสจะถูกสะท้อนบนการตั้งค่า DHCP

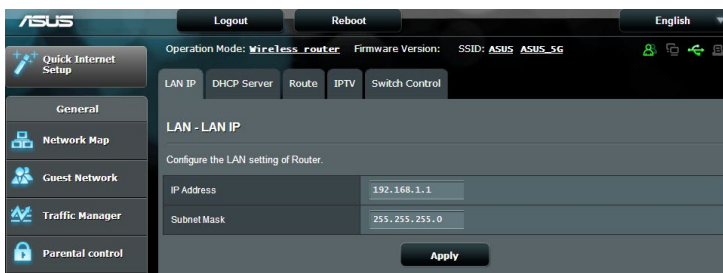



## ในการปรับเปลี่ยนการตั้งค่า LAN IP:

1. จากหน้าต่างระบบเมนู ไปยังแท็บ **Advanced Settings** (การตั้งค่าขั้นสูง) > **LAN (แลน)** > **LAN IP (แลน IP)**
2. แก้ไข **IP แอดเดรส** และ **ซับเน็ต มาสก์**
3. เมื่อทำเสร็จ, คลิก **Apply** (นำไปใช้)

## 4.2.2 DHCP เซิร์ฟเวอร์

ไวร์เลสเราเตอร์ของคุณใช้ DHCP เพื่อกำหนด IP แอดเดรสบนเครือข่ายของคุณโดยอัตโนมัติ คุณสามารถระบุช่วง IP แอดเดรสและลิสรายชื่อ สำหรับไคลเอนต์ต่างๆ บนเครือข่ายของคุณ

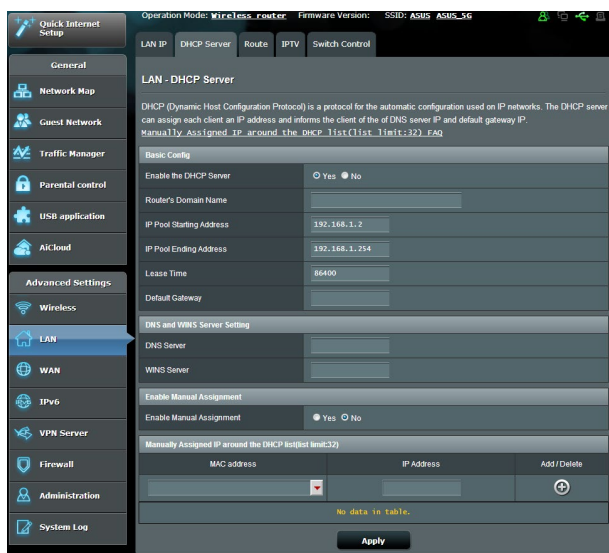

## ในการกำหนดค่า DHCP เซิร์ฟเวอร์:

1. จากหน้าต่างระบบเมนู ไปยัง **Advanced Settings** (การตั้งค่าขั้นสูง) > **LAN (แลน)** > แท็บ **DHCP Server** (DHCP เซิร์ฟเวอร์)
2. ในฟิลด์ **Enable the DHCP Server** (เปิดทำงาน DHCP เซิร์ฟเวอร์หรือไม่), คลิก **Yes** (ใช่)



3. ในกล่องข้อความ **Domain Name (ชื่อโดเมน)**, ป้อนชื่อโดเมนสำหรับไวร์เลสเราเตอร์
4. ในฟิลด์ **IP Pool Starting Address (แอดเดรสเริ่มต้น IP พูล)**, ป้อน IP แอดเดรสเริ่มต้นเข้าไป
5. ในฟิลด์ **IP Pool Ending Address (แอดเดรสสิ้นสุด IP พูล)**, ป้อน IP แอดเดรสสิ้นสุดเข้าไป
6. ในฟิลด์ **Lease Time (เวลาリース)**, ป้อนเวลาที่ IP แอดเดรสจะหมดอายุ และไวร์เลสเราเตอร์จะกำหนด IP แอดเดรสใหม่สำหรับเน็ตเวิร์กไคลเอนต์โดยอัตโนมัติ

---

**หมายเหตุ:**

- ASUS แนะนำให้ผู้ใช้รูปแบบ IP แอดเดรสเป็น 192.168.1.xxx (ซึ่ง xxx สามารถเป็นตัวเลขใดๆ ก็ได้ระหว่าง 2 ถึง 254) ในขณะที่ระบุช่วง IP แอดเดรส
- แอดเดรสเริ่มต้น IP พูล ไม่ควรมีค่ามากกว่าแอดเดรสสิ้นสุด IP พูล

- 
7. ในส่วน **DNS and Server Settings (การตั้งค่า DNS และเซิร์ฟเวอร์)**, ป้อน DNS เซิร์ฟเวอร์และ WINS เซิร์ฟเวอร์ IP แอดเดรส ถ้าจำเป็น
  8. ไวร์เลสเราเตอร์ของคุณยังสามารถกำหนด IP แอดเดรสด้วยตัวเองไปยังอุปกรณ์ต่างๆ บนเครือข่ายได้ด้วย บนฟิลด์ **Enable Manual Assignment (เปิดการทำงานการกำหนดด้วยตัวเอง)**, เลือก **Yes (ใช่)** เพื่อกำหนด IP แอดเดรสให้กับ MAC แอดเดรสเฉพาะบนเครือข่าย คุณสามารถเพิ่ม MAC แอดเดรสได้ถึง 32 รายการไปยังรายการ DHCP สำหรับการกำหนดด้วยตัวเอง





## 4.2.3 เส้นทาง

ถ้าเครือข่ายของคุณใช้ไวร์เลสเราเตอร์มากกว่าหนึ่งตัว คุณสามารถกำหนดค่าตารางเส้นทาง เพื่อแชร์บริการอินเทอร์เน็ตเดียวกันได้

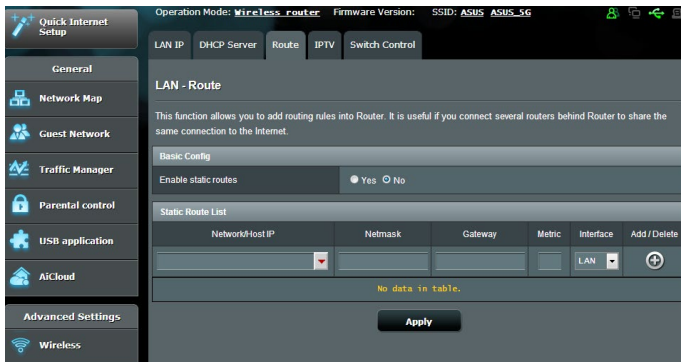
**หมายเหตุ:** เราแนะนำให้คุณอย่าเปลี่ยนการตั้งค่าเส้นทางเริ่มต้น ถ้าคุณไม่มีความรู้ขั้นสูงเกี่ยวกับตารางเส้นทาง



ในการกำหนดค่าตารางเส้นทาง LAN:

1. จากหน้าต่างระบบเมนู ไปยัง **Advanced Settings** (การตั้งค่าขั้นสูง) > **LAN (แลน)** > แท็บ **Route (เส้นทาง)**
2. ในฟิลต์ **Enable static routes** (เปิดทำงานเส้นทางสแตติก), เลือก **Yes (ใช่)**
3. บน **Static Route List** (รายการเส้นทางสแตติก), ป้อนข้อมูลเครือข่ายของแอดเซสพอยต์หรือโหนดอื่นๆ เข้าไป คลิกรูปปุ่ม **Add (เพิ่ม)**  หรือ **Delete (ลบ)**  เพื่อเพิ่มหรือลบอุปกรณ์บนรายการ
4. คลิกรูปปุ่ม **Apply (นำไปใช้)**



## 4.2.4 IPTV

เราเตอร์สนับสนุนการเชื่อมต่อไปยังบริการ IPTV ผ่าน ISP หรือ LAN เพื่อ IPTV ให้การตั้งค่าการกำหนดค่าต่างๆ ที่จำเป็นในการตั้งค่า IPTV, VoIP, มัลติคาสต์ และ UDP สำหรับบริการของคุณ ติดต่อ ISP ของคุณ สำหรับข้อมูลเพิ่มเติมเกี่ยวกับบริการของคุณ





## 4.3 WAN

### 4.3.1 การเชื่อมต่ออินเทอร์เน็ต

หน้าจอ Internet Connection (การเชื่อมต่ออินเทอร์เน็ต) อนุญาตให้คุณกำหนดค่าการตั้งค่าต่างๆ ของชนิดการเชื่อมต่อ WAN ที่หลากหลาย

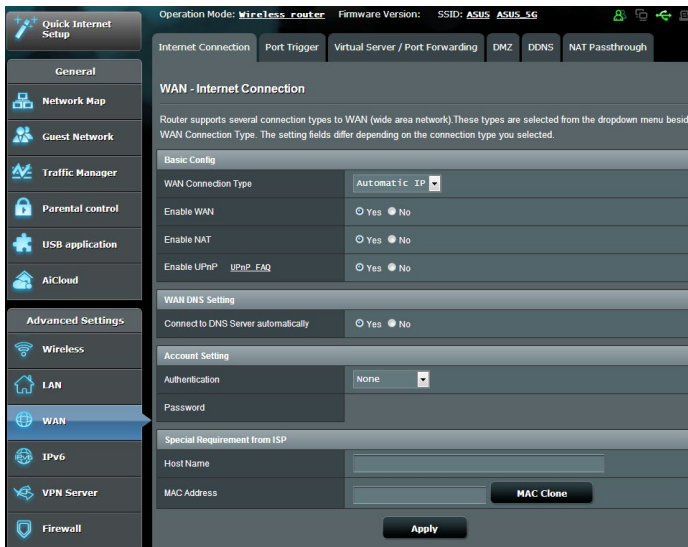

ในการกำหนดค่าการตั้งค่าการเชื่อมต่อ WAN:

1. จากหน้าต่างระบบเมนู ไปยัง **Advanced Settings (การตั้งค่าขั้นสูง) > WAN (WAN) > แท็บ Internet Connection (การเชื่อมต่ออินเทอร์เน็ต)**
2. กำหนดค่าการตั้งค่าต่อไปนี้ดังแสดงด้านล่าง: เมื่อทำเสร็จ, คลิก **Apply (นำไปใช้)**
  - **ชนิดการเชื่อมต่อ WAN:** เลือกชนิดผู้ให้บริการอินเทอร์เน็ต ของ คุณ ทางเลือกต่างๆ คือ **Automatic IP (IP อัตโนมัติ)**, **PPPoE (PPPoE)**, **PPTP (PPTP)**, **L2TP (L2TP)** หรือ **fixed IP (IP คงที่)** ปรึกษา ISP ของคุณถ้าเราเตอร์ไม่สามารถ รับ IP แอดเดรสที่ถูกต้อง หรือถ้าคุณไม่แน่ใจถึงชนิดการเชื่อมต่อ WAN
  - **เปิดทำงาน WAN:** เลือก **Yes (ใช่)** เพื่ออนุญาตให้เราเตอร์ เข้าถึงอินเทอร์เน็ต เลือก **No (ไม่)** เพื่อปิดการทำงานการเข้าถึง อินเทอร์เน็ต



- **เปิดทำงาน NAT:** NAT (การแปลเน็ตเวิร์กแอดเดรส) เป็นระบบซึ่ง IP สาธารณะ (WAN IP) หนึ่งตัวถูกใช้ เพื่อให้การเข้าถึงอินเทอร์เน็ตแก่เน็ตเวิร์กไคลเอ็นต์ที่มี IP แอดเดรสส่วนตัวใน LAN IP แอดเดรสส่วนตัวของเน็ตเวิร์กไคลเอ็นต์แต่ละตัวถูกบันทึกในตาราง NAT และถูกใช้เพื่อเปลี่ยนเส้นทางแพคเกจข้อมูลขาเข้า
- **เปิดทำงาน UPnP:** UPnP (ปลั๊กแอนด์เพลย์สากล) อนุญาตให้คุณควบคุมอุปกรณ์หลายชนิด (เช่น เราเตอร์, โทรศัพท์, ระบบสแตไดโอ, เกมคอนโซล, โทรศัพท์มือถือ ฯลฯ) ผ่านเครือข่ายที่ใช้ IP โดยมีหรือไม่มี การควบคุมจากศูนย์กลางผ่านเกตเวย์ก็ได้ UPnP เชื่อมต่อ PC ทุกรูปแบบ โดยให้เครือข่ายที่ไร้รอยต่อสำหรับการกำหนดค่าจากระยะไกล และการถ่ายโอนข้อมูล เมื่อใช้ UPnP, อุปกรณ์เครือข่ายใหม่จะถูกค้นพบโดยอัตโนมัติ หลังจากที่เชื่อมต่อไปยังเครือข่ายแล้ว, อุปกรณ์สามารถถูกกำหนดค่าจากระยะไกลเพื่อสนับสนุนแอปพลิเคชัน P2P, เกมอินเทอร์เน็ตแอกทีฟ, การประชุมผ่านวิดีโอ และเว็บหรือฟรีกซ์เฟียร์เวอร์ได้ ไม่เหมือนกับพอร์ตฟอว์เวิร์ด ซึ่งเกี่ยวข้องกับการกำหนดค่าการตั้งค่าพอร์ตด้วยตัวเอง, UPnP จะกำหนดค่าเราเตอร์โดยอัตโนมัติ เพื่อให้เราเตอร์ยอมรับการเชื่อมต่อขาเข้า และส่งค่าต่อไปยัง PC ที่เจาะจงบนเครือข่ายแลนโดยตรง
- **เชื่อมต่อไปยัง DNS เซิร์ฟเวอร์:** อนุญาตให้เราเตอร์รับ DNS IP แอดเดรสจาก ISP โดยอัตโนมัติ DNS เป็นโพรโตคอลอินเทอร์เน็ต ซึ่งแปลงชื่ออินเทอร์เน็ตไปยัง IP แอดเดรสที่เป็นตัวเลข
- **การยืนยันตัวตน:** รายการนี้อาจถูกกำหนดโดย ISP บางแห่ง ตรวจสอบกับ ISP ของคุณ และกรอกข้อมูลลงไป ถ้าจำเป็น
- **ข้อควรระวัง:** โปรดอ่านคู่มือของคุณใส่ข้อควรระวังสำหรับเราเตอร์ของคุณ โดยปกติเป็นความต้องการพิเศษจาก ISP ของคุณ ถ้า ISP ของคุณกำหนดข้อควรระวังให้กับคอมพิวเตอร์ของคุณ ให้ป้อนข้อควรระวังนั้น



- **MAC แอดเดรส:** MAC (การควบคุมการเข้าถึงมีเดีย) แอดเดรส เป็นหมายเลขระบุที่ไม่ซ้ำกัน สำหรับอุปกรณ์เครือข่ายของคุณ ISP บางแห่งตรวจสอบ MAC แอดเดรสของอุปกรณ์เครือข่าย ซึ่งเชื่อมต่อไปยังบริการของบริษัท และปฏิเสธอุปกรณ์ที่ไม่รู้จักที่พยายามเชื่อมต่อเข้ามา เพื่อหลีกเลี่ยงปัญหาในการเชื่อมต่อเนื่องจาก MAC แอดเดรสที่ไม่ได้ลงทะเบียน คุณสามารถ:
  - ติดต่อ ISP ของคุณและอัปเดต MAC แอดเดรสที่เชื่อมโยงกับบริการของ ISP ของคุณ
  - รีเซ็ต หรือเปลี่ยนแปลง MAC แอดเดรสของ ASUS Wireless Router เพื่อให้ตรงกับ MAC แอดเดรสของอุปกรณ์เครือข่ายก่อนหน้านี้ ISP รู้จัก



## 4.3.2 พอร์ตทริกเกอร์

ช่วงพอร์ตทริกเกอร์รั้ง จะเปิดพอร์ตขาเข้าที่ไม่ได้กำหนดเป็นช่วงเวลาจำกัด เมื่อใดก็ตามที่โคลเ็นต์บนเครือข่ายแล่นทำการเชื่อมต่อขาออกไปยังพอร์ตที่ระบุ พอร์ตทริกเกอร์รั้งถูกใช้ในสถานการณ์ต่อไปนี้:

- มีโคลเ็นต์ท้องถิ่นมากกว่าหนึ่งเครื่องจำเป็นต้องส่งต่อพอร์ตสำหรับการใช้งานเดียวกันในเวลาที่แตกต่างกัน
- การใช้งานต้องการให้มีพอร์ตขาเข้าเฉพาะที่แตกต่างกัน

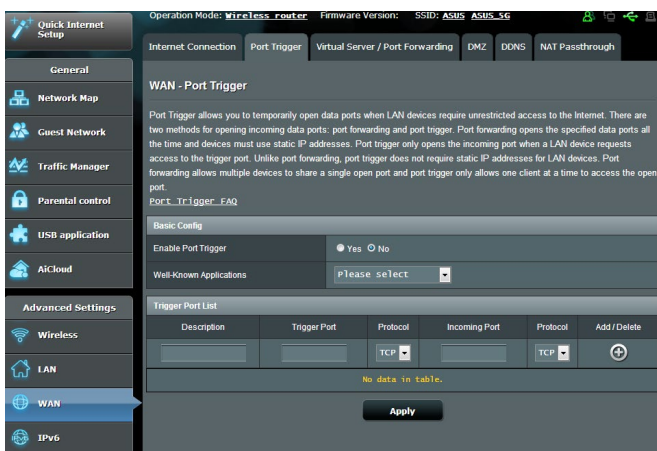

ในการตั้งค่าพอร์ตทริกเกอร์:

1. จากหน้าต่างระบบเมนู ไปยัง **Advanced Settings** (การตั้งค่าขั้นสูง) > **WAN (WAN)** > แท็บ **Port Trigger** (พอร์ตทริกเกอร์)
  2. กำหนดการตั้งค่าต่อไปนี้ที่ด้านล่าง เมื่อเสร็จสิ้น คลิกที่ **Apply** (นำไปใช้)
- **Enable Port Trigger(เปิดใช้งานทริกเกอร์พอร์ต ):** เลือก Yes (ใช่) เพื่อเปิดใช้งานทริกเกอร์พอร์ต
  - **Well-Known Applications (แอปพลิเคชันที่เป็นที่รู้จัก):** เลือกเกม และบริการบนเว็บที่เป็นที่นิยมเพื่อเพิ่มไปยังรายการ Port Trigger (พอร์ตทริกเกอร์)
  - **คำอธิบาย:** ป้อนชื่อหรือคำอธิบายสั้นๆ สำหรับบริการ



- **ทริกเกอร์พอร์ต:** ระบุทริกเกอร์พอร์ตเพื่อเปิดพอร์ตขาเข้า
- **พอร์ตขาเข้า:** ระบุพอร์ตขาเข้าเพื่อรับข้อมูลขาเข้าจากอินเทอร์เน็ต
- **โปรโตคอล:** เลือกโปรโตคอล, TCP หรือ UDP

---

#### หมายเหตุ:

- ในขณะที่เชื่อมต่อไปยัง IRC เซิร์ฟเวอร์, ไคลเอ็นต์ PC ทำการเชื่อมต่อขาออกโดยใช้ช่วงพอร์ตทริกเกอร์ 66660-7000 IRC เซิร์ฟเวอร์ตอบสนองโดยการตรวจสอบชื่อผู้ใช้ และสร้างการเชื่อมต่อใหม่ไปยังไคลเอ็นต์ PC โดยใช้พอร์ตขาเข้า
  - ถ้า พอร์ตทริกเกอร์ ถูกปิดทำงาน, เราเตอร์จะตัดการเชื่อมต่อ เนื่องจากไม่สามารถหาว่า PC เครื่องใดที่กำลังขอการเข้าถึง IRC อยู่ เมื่อพอร์ตทริกเกอร์ เปิดทำงาน, เราเตอร์จะกำหนดพอร์ตขาเข้า เพื่อรับข้อมูลขาเข้า พอร์ตขาเข้านี้จะปิดหลังจากถึงช่วงเวลาที่กำหนด เนื่องจากเราเตอร์ไม่แน่ใจว่าเมื่อใดที่แอปพลิเคชันสิ้นสุดการทำงาน
  - พอร์ตทริกเกอร์จึง อนุญาตไคลเอ็นต์เพียงหนึ่งเครื่องในเครือข่ายให้ใช้บริการที่เจาะจง และพอร์ตขาเข้าที่เจาะจงในเวลาเดียวกัน
  - คุณไม่สามารถใช้แอปพลิเคชันเดียวกันเพื่อทริกเกอร์พอร์ตใน PC มากกว่าหนึ่งเครื่องในเวลาเดียวกันได้ เราเตอร์จะส่งต่อพอร์ตกลับไปยังคอมพิวเตอร์เครื่องล่าสุดที่ส่งคำขอ/ทริกเกอร์ไปให้เราเตอร์เท่านั้น
-



### 4.3.3 เวอร์ซาลเซิร์ฟเวอร์/พอร์ตฟอร์เวิร์ดดิ้ง

พอร์ตฟอร์เวิร์ดดิ้ง เป็นวิธีการเพื่อเปลี่ยนเส้นทางการจราจรเครือข่ายจากอินเทอร์เน็ตไปยังพอร์ตที่เราจะจอง หรือช่วงพอร์ตที่เราจะจองไปยังอุปกรณ์บนเครือข่ายแลนของคุณ การตั้งค่าพอร์ตฟอร์เวิร์ดดิ้งบนเราเตอร์ของคุณ อนุญาตให้ PC ที่อยู่นอกเครือข่ายเข้าถึงบริการที่เราจะจองที่มีให้โดย PC ในเครือข่ายของคุณได้

**หมายเหตุ:** เมื่อพอร์ตฟอร์เวิร์ดดิ้งเปิดทำงาน, ASUS เราเตอร์จะบล็อกการจราจรเข้าหาที่ไม่พึงประสงค์จากอินเทอร์เน็ต และอนุญาตเฉพาะการตอบกลับจากคำขอออกจากรู LAN เท่านั้น เน็ตเวิร์กโคลเ็นต์ไม่สามารถเข้าถึงอินเทอร์เน็ตได้โดยตรง รวมทั้งในทางกลับกันด้วย

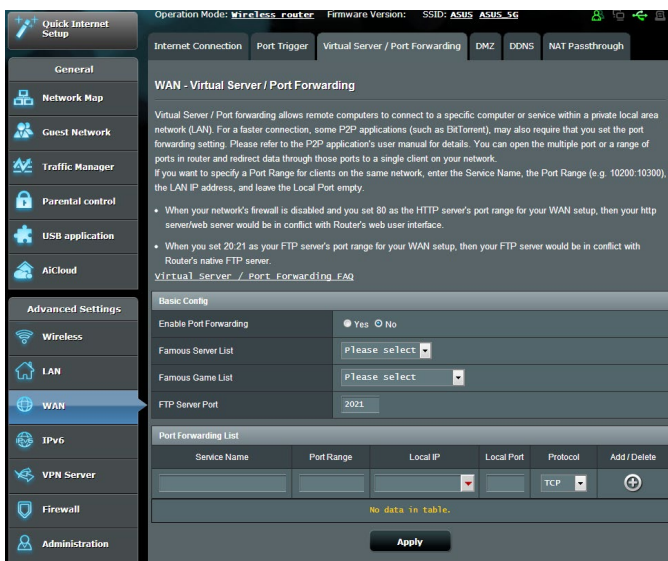

ในการตั้งค่าการส่งต่อพอร์ต:

1. จากหน้าตัวระบบเมนู ไปยัง **Advanced Settings** (การตั้งค่าขั้นสูง) > **WAN (WAN)** > แท็บ **Virtual Server / Port Forwarding** (เวอร์ซาลเซิร์ฟเวอร์ / พอร์ตฟอร์เวิร์ดดิ้ง)



## 2. กำหนดค่าการตั้งค่าต่อไปนี้ดังแสดงด้านล่าง: เมื่อทำเสร็จคลิก **Apply (นำไปใช้)**

- **Enable Port Forwarding (เปิดทำงานพอร์ตฟอเวิร์ดดิ้ง):** เลือก Yes (ใช่) เพื่อเปิดทำงาน พอร์ต ฟอเวิร์ดดิ้ง
- **รายการเซิร์ฟเวอร์ที่มีชื่อเสียง:** หาชนิดของบริการที่คุณต้องการเข้าถึง
- **รายการเกมที่มีชื่อเสียง:** รายการนี้จะแสดงรายการพอร์ตที่จำเป็นสำหรับ เกมออนไลน์ยอดนิยมเพื่อการใช้งานที่ถูกต้อง
- **FTP Server Port (FTP เซิร์ฟเวอร์พอร์ต):** หลีกเลี่ยงการกำหนดช่วงระยะพอร์ต 20:21 สำหรับ FTP เซิร์ฟเวอร์ของคุณที่มีลักษณะเช่นนี้จะขัดแย้งกับ การกำหนด FTP เซิร์ฟเวอร์เดิมของเราเตอร์
- **ชื่อบริการ:** ป้อนชื่อบริการ
- **ช่วงพอร์ต:** ถ้าคุณต้องการระบุช่วงพอร์ตสำหรับไคลเอ็นต์บนเครือข่ายเดียวกัน, ป้อน Service Name (ชื่อบริการ), Port Range (ช่วงพอร์ต) (เช่น 10200:10300), LAN IP address (LAN IP แอดเดรส), และปล่อยให้ Local Port (พอร์ตในเครื่อง) ว่าง ช่วงพอร์ตยอมรับรูปแบบต่างๆ เช่น ช่วงพอร์ต (300:350), พอร์ตส่วนตัว (566,789) หรือผสม (1015:1024,3021)

---

### หมายเหตุ:

- เมื่อไฟร์วอลล์ของเครือข่ายของคุณถูกปิดทำงาน และคุณตั้งค่า 80 เป็นช่วงพอร์ตของ HTTP เซิร์ฟเวอร์สำหรับการตั้งค่า WAN ของคุณ, ในกรณีนี้ http เซิร์ฟเวอร์/เว็บเซิร์ฟเวอร์อาจเกิดข้อขัดแย้งกับระบบติดต่อผู้ใช้แบบเว็บของเราเตอร์
- เครือข่ายใช้พอร์ตต่างๆ เพื่อแลกเปลี่ยนข้อมูล ซึ่งแต่ละพอร์ตถูกกำหนดหมายเลขพอร์ต และงานที่เจาะจงไว้ ตัวอย่างเช่น พอร์ต 80 ใช้สำหรับ HTTP  
พอร์ตที่เจาะจงสามารถถูกใช้โดยแอปพลิเคชันหรือบริการใดๆได้ในแต่ละช่วงเวลา ดังนั้น การที่ PC สองตัวพยายามเข้าถึงข้อมูลผ่านพอร์ตเดียวกันในเวลาเดียวกันก็อาจทำให้การทำงานล้มเหลว ตัวอย่างเช่น คุณไม่สามารถตั้งค่าพอร์ตฟอเวิร์ดดิ้ง สำหรับพอร์ต 100 สำหรับ PC สองเครื่องในเวลาเดียวกันได้



- **โกลบอล IP:** ป้อน LAN IP แอดเดรสของโกลบอลเอ็นดี

**หมายเหตุ:** ใช้สวิตช์ IP แอดเดรสสำหรับโกลบอลเอ็นดีท้องถิ่น เพื่อให้พอร์ตฟอว์เวิร์ดทำงานอย่างเหมาะสม สำหรับข้อมูล ใหญ่ส่วน 4.2 LAN

- **โกลบอลพอร์ต:** ป้อนพอร์ตที่เจาะจง เพื่อรับแพคเกจที่ส่งต่อมาจากปลายฟิลต์นี้ไว้ว่างไว้ ถ้าคุณต้องการแพคเกจเข้าให้ถูกเปลี่ยนเส้นทางไปยังช่วงพอร์ตที่ระบุ
- **โปรโตคอล:** เลือกโปรโตคอล ถ้าคุณไม่แน่ใจ เลือก **BOTH (ทั้งคู่)**

**ในการตรวจสอบว่าพอร์ตฟอว์เวิร์ดดังกล่าวที่กำหนดค่าสำเร็จหรือไม่:**

- ให้แน่ใจว่าเซิร์ฟเวอร์หรือแอปพลิเคชันของคุณถูกตั้งค่าแล้วและกำลังรันอยู่
- คุณจำเป็นต้องให้โกลบอลเอ็นดีอยู่นอก LAN ของคุณแต่มีการเข้าถึงอินเทอร์เน็ต (เรียกว่า “อินเทอร์เน็ตโกลบอลเอ็นดี”) โกลบอลเอ็นดีไม่ควรเชื่อมต่อกับ ASUS เราเตอร์
- บนอินเทอร์เน็ตโกลบอลเอ็นดี, ใช้ WAN IP ของเราเตอร์เพื่อเข้าถึงเซิร์ฟเวอร์ ถ้าพอร์ตฟอว์เวิร์ดดังกล่าวที่กำหนดค่าสำเร็จ, คุณควรสามารถเข้าถึงไฟล์หรือแอปพลิเคชันได้

**ความแตกต่างระหว่างพอร์ตทริกเกอร์ และพอร์ตฟอว์เวิร์ดดังนี้:**

- พอร์ตทริกเกอร์จะทำงานแม้ว่าไม่มีการตั้งค่า LAN IP แอดเดรสที่เฉพาะเจาะจง ไม่เหมือนกับพอร์ตฟอว์เวิร์ดซึ่งจำเป็นต้องมีสวิตช์ LAN IP แอดเดรส, พอร์ตทริกเกอร์อนุญาตให้ส่งต่อพอร์ตแบบไดนามิกโดยใช้เราเตอร์ได้ ช่วงพอร์ตที่กำหนดไว้ล่วงหน้า ถูกกำหนดค่าเพื่อให้ยอมรับการเชื่อมต่อขาเข้าภายในช่วงระยะเวลาที่จำกัด พอร์ตทริกเกอร์อนุญาตให้คอมพิวเตอร์หลายเครื่องบนแอปพลิเคชันที่โดยปกติอาจต้องการให้ส่งต่อพอร์ตเดียวกันไปยัง PC แต่ละเครื่องบนเครือข่ายด้วยตัวเอง
- พอร์ตทริกเกอร์มีความปลอดภัยมากกว่าพอร์ตฟอว์เวิร์ดเนื่องจากพอร์ตขาเข้าไม่ได้เปิดตลอดเวลา พอร์ตเหล่านั้นเปิดเฉพาะเมื่อแอปพลิเคชันทำการเชื่อมต่อขาออกผ่านทริกเกอร์พอร์ตเท่านั้น



## 4.3.4 DMZ

เวอร์ช่วล DMZ เปิดเผยไคลเอ็นต์หนึ่งเครื่องไปยังอินเทอร์เน็ต ทำให้ไคลเอ็นต์นี้รับแพคเกจเข้ามาทั้งหมดโดยตรงไปยังเครือข่ายแลนของคุณ

โดยปกติ การจราจรขาเข้าจากอินเทอร์เน็ตถูกทิ้งและเปลี่ยนเส้นทางไปยังไคลเอ็นต์ที่เจาะจงเฉพาะเมื่อพอร์ตฟอร์เวิร์ดดิ้ง หรือพอร์ตทริกเกอร์ถูกกำหนดค่าไว้บนเครือข่าย ในการกำหนดค่า DMZ, เน็ตเวิร์กไคลเอ็นต์หนึ่งเครื่องจะรับแพคเกจเข้ามาทั้งหมด

การตั้งค่า DMZ บนเครือข่ายมีประโยชน์เมื่อคุณต้องการให้พอร์ตขาเข้าเปิด หรือเมื่อคุณต้องการโฮสต์โดเมน เว็บ หรืออีเมลเซิร์ฟเวอร์

---

**ข้อควรระวัง:** การเปิดพอร์ตทั้งหมดบนไคลเอ็นต์ไปยังอินเทอร์เน็ต ทำให้เครือข่ายอ่อนแอต่อการโจมตีภายนอก โปรดระมัดระวังความเสี่ยงด้านความปลอดภัยที่เกี่ยวข้องกับการใช้ DMZ

---

### ในการตั้งค่า DMZ:

1. จากหน้าต่างระบบเมนู ไปยัง **Advanced Settings (การตั้งค่าขั้นสูง) > WAN (WAN) > แท็บ DMZ (DMZ)**
2. กำหนดค่าการตั้งค่าด้านล่าง: เมื่อทำเสร็จ, คลิก **Apply (นำไปใช้)**
  - **IP แอดเดรสของสถานที่ที่เปิดออก:** ป้อน LAN IP แอดเดรสของไคลเอ็นต์ที่จะให้บริการ DMZ และถูกเปิดออกบนอินเทอร์เน็ต ตรวจสอบให้แน่ใจว่าเซิร์ฟเวอร์ไคลเอ็นต์มีสแตติก IP แอดเดรส

### ในการลบ DMZ:

1. ลบ LAN IP แอดเดรสของไคลเอ็นต์จากกล่องข้อความ **IP Address of Exposed Station (IP แอดเดรสของสถานที่ที่เปิดออก)**
2. เมื่อทำเสร็จ, คลิก **Apply (นำไปใช้)**



## 4.3.5 DDNS

การตั้งค่า DDNS (ไดนามิก DNS) อนุญาตให้คุณเข้าถึงเราเตอร์จากภายนอกเครือข่ายของคุณผ่านบริการ ASUS DDNS ที่ให้มา หรือบริการ DDNS อื่น

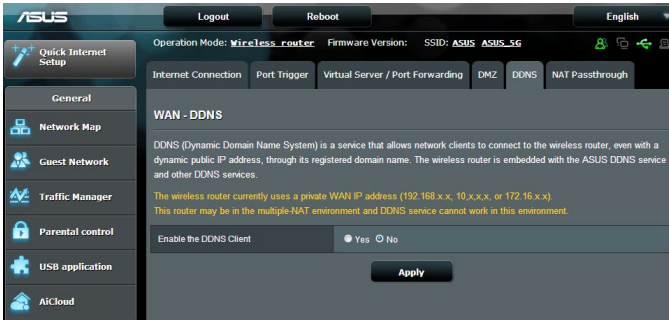

ในการตั้งค่า DDNS:

1. จากหน้าตัวระบบเมนู ไปยัง **Advanced Settings** (การตั้งค่าขั้นสูง) > **WAN (WAN)** > แท็บ **DDNS (DDNS)**
2. กำหนดค่าการตั้งค่าต่อไปนี้ดังแสดงด้านล่าง: เมื่อทำเสร็จ, คลิก **Apply** (นำไปใช้)
  - **เปิดทำงาน DDNS ไคลเอ็นต์:** เปิดทำงาน DDNS เพื่อเข้าถึง ASUS เราเตอร์ผ่านชื่อ DNS แทนที่จะเป็น WAN IP แอดเดรส
  - **ชื่อเซิร์ฟเวอร์และโฮสต์:** เลือก ASUS DDNS หรือ DDNS อื่น ถ้าคุณต้องการใช้ ASUS DDNS, ให้กรอกชื่อโฮสต์ในรูปแบบ xxx.asuscomm.com (xxx คือชื่อโฮสต์ของคุณ)
  - ถ้าคุณต้องการใช้บริการ DDNS อื่น, คลิก **FREE TRIAL** (ทดลองใช้ฟรี) และลงทะเบียนออนไลน์ก่อน กรอกฟิลด์ชื่อผู้ใช้หรืออีเมลแอดเดรส และรหัสผ่าน หรือ DDNS คีย์



- **เปิดทำงานอักษระตัวแทน:** เปิดทำงานอักษระตัวแทนถาวรบริการ DDNS จำเป็นต้องใช้

หมายเหตุ:

บริการ DDNS จะไม่ทำงานภายใต้เงื่อนไขเหล่านี้:

- เมื่อไวร์เลสเราเตอร์กำลังใช้ WAN IP แอดเดรสส่วนตัว (192.168.x.x, 10.x.x.x หรือ 172.16.x.x) ตามที่ระบุด้วยข้อความสีเหลือง
- เราเตอร์อาจอยู่บนเครือข่ายที่ใช้ตาราง NAT หลายตาราง

### 4.3.6 NAT ผ่านตลอด

NAT ผ่านตลอด อนุญาตการเชื่อมต่อเครือข่ายส่วนตัวเสมือน (VPN) ให้ผ่านเราเตอร์ไปยังเน็ตเวิร์กไคลเอนต์ ตามค่าเริ่มต้น PPTP Passthrough (PPTP ผ่านตลอด), L2TP Passthrough (L2TP ผ่านตลอด), IPsec Passthrough (IPsec ผ่านตลอด) และ RTSP Passthrough (RTSP ผ่านตลอด) ถูกเปิดทำงาน

ในการเปิดทำงาน / ปิดทำงานการตั้งค่า NAT ผ่านตลอด ไปที่ **Advanced Settings (การตั้งค่าขั้นสูง) > WAN (WAN) > แท็บ NAT Passthrough (NAT ผ่านตลอด)** เมื่อทำเสร็จ, คลิก **Apply (นำไปใช้)**

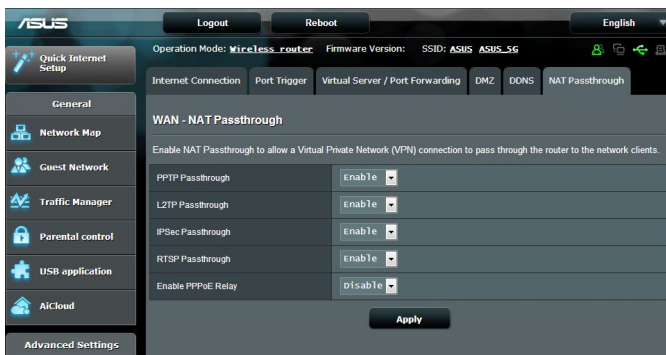



## 4.4 IPv6

ไวร์เลสเราเตอร์นี้สนับสนุน IPv6 แอดเดรสซิ่ง ซึ่งเป็นระบบที่สนับสนุน IP แอดเดรสมากกว่ามาตรฐานนี้ยังไม่มีใช้กันอย่างกว้างขวาง ติดต่อ ISP ของคุณถ้าบริการอินเทอร์เน็ตของคุณสนับสนุน IPv6

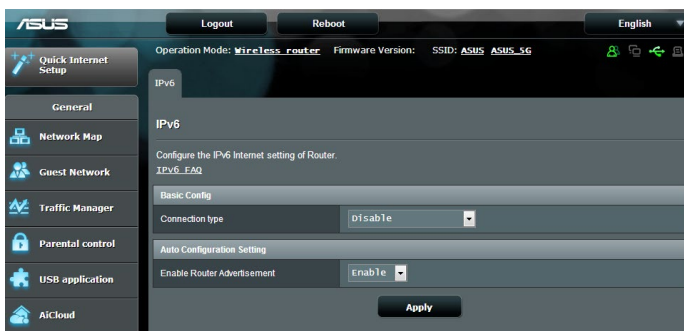

ในการตั้งค่า IPv6:

1. จากหน้าต่างระบบเมนู ไปยัง **Advanced Settings** (การตั้งค่าขั้นสูง) > **IPv6 (IPv6)**
2. เลือก **Connection Type** (ชนิดการเชื่อมต่อ) ของคุณ ตัวเลือกการกำหนดค่าจะแตกต่างกันไป ขึ้นอยู่กับชนิดการเชื่อมต่อที่คุณเลือก
3. ป้อนการตั้งค่า IPv6 LAN และ DNS ของคุณ
4. คลิก **Apply** (นำไปใช้)

---

**หมายเหตุ:** โปรดสอบถาม ISP ของคุณเกี่ยวกับข้อมูล IPv6 เฉพาะสำหรับบริการอินเทอร์เน็ตของคุณ

---



## 4.5 VPN เซิร์ฟเวอร์

VPN (เครือข่ายส่วนตัวเสมือน) ให้การเชื่อมต่อที่ปลอดภัยไปยัง รีมทคอมพิวเตอร์ หรือรีมทเน็ตเวิร์กโดยใช้เครือข่ายสาธารณะ เช่น อินเทอร์เน็ต

**หมายเหตุ:** ก่อนที่จะตั้งค่าการเชื่อมต่อ VPN, คุณจำเป็นต้องมี IP แอดเดรสหรือชื่อโดเมนของ VPN เซิร์ฟเวอร์ที่คุณกำลังพยายามเข้าถึง

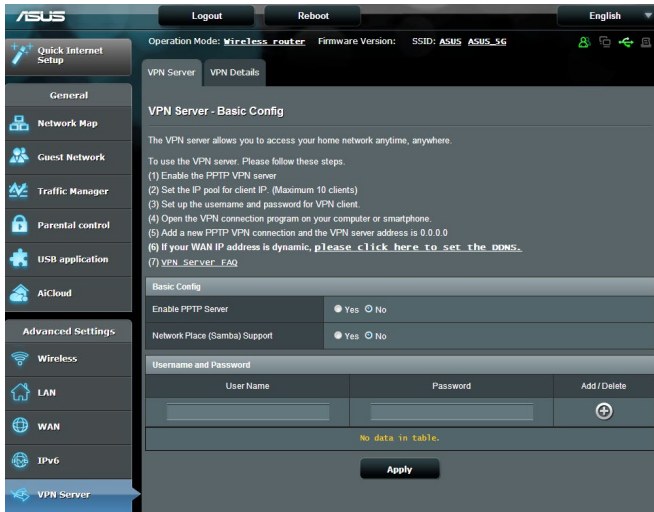

ในการตั้งค่าการเข้าถึงไปยัง VPN เซิร์ฟเวอร์:

1. จากหน้าต่างระบบเมนู ไปยัง **Advanced Settings** (การตั้งค่าขั้นสูง) > **VPN Server** (VPN เซิร์ฟเวอร์)
2. บนฟิลด์ **Enable PPTP Server** (เปิดทำงาน PPTP เซิร์ฟเวอร์) เลือก **Yes** (ใช่)
3. บนฟิลด์ **Network Place (Samba) Support** (สนับสนุนเน็ตเวิร์กเพลส (แซมบา)), เลือก **Yes** (ใช่)
4. บ้อนข้อมูลผู้ใช้และรหัสผ่านสำหรับการเข้าถึง VPN เซิร์ฟเวอร์คลิกปุ่ม 
5. คลิก **Apply** (นำไปใช้)

**หมายเหตุ:** สำหรับการตั้งค่า VPN เซิร์ฟเวอร์ขั้นสูง, คลิกแท็บ **VPN Server** (VPN เซิร์ฟเวอร์) เพื่อกำหนดค่าการสนับสนุนการเผยแพร่, การยืนยันตัวบุคคล, การเข้ารหัส MPPE และช่วงไคลเอนต์ IP แอดเดรส



## 4.6 ไฟร์วอลล์

ไวร์เลสเราเตอร์สามารถทำหน้าที่เป็นฮาร์ดแวร์ไฟร์วอลล์สำหรับเครือข่ายของคุณได้

---

**หมายเหตุ:** ตามค่าเริ่มต้น คุณสมบัติไฟร์วอลล์จะเปิดทำงาน

---

### 4.6.1 ทั่วไป

ในการตั้งค่าไฟร์วอลล์พื้นฐาน:

1. จากหน้าต่างระบบเมนู ไปยัง **Advanced Settings** (การตั้งค่าขั้นสูง) > **Firewall (ไฟร์วอลล์)** > แท็บ **General** (ทั่วไป)
2. บนฟิลด์ **Enable Firewall (เปิดทำงานไฟร์วอลล์)**, เลือก **Yes (ใช่)**
3. บนการป้องกัน **Enable DoS (เปิดทำงาน DoS)**, เลือก **Yes (ใช่)** เพื่อป้องกันเครือข่ายของคุณจากการโจมตี DoS (การปฏิเสธบริการ) แม้ว่าคุณสมบัตินี้อาจส่งผลกระทบต่อสมรรถนะของเราเราเตอร์ก็ตาม
4. คุณยังสามารถตรวจสอบและการแลกเปลี่ยนแพ็คเกจระหว่างการเชื่อมต่อ LAN และ WAN ได้ด้วย บนชนิดแพ็คเกจที่บันทึก, เลือก **Dropped (หลุด)**, **Accepted (ยอมรับ)** หรือ **Both (ทั้งคู่)**
5. คลิก **Apply (นำไปใช้)**

### 4.6.2 ตัวกรอง URL

คุณสามารถระบุค่าสำคัญหรือเว็บแอดเดรส เพื่อป้องกันการเข้าถึงยัง URL ที่เจาะจงได้

---

**หมายเหตุ:** ตัวกรอง URL เป็นไปตามการสอบถาม DNS ถ้าเน็ตเวิร์กไคลเอนต์เข้าถึงเว็บไซต์อยู่แล้ว เช่น <http://www.abcxxx.com>, เว็บไซต์จะไม่ถูกบล็อก (DNS แคชในระบบเก็บเว็บไซต์ที่เข้าชมก่อนหน้านี้) ในการแก้ไขปัญหานี้ ให้ล้าง DNS แคชก่อนที่จะตั้งค่าตัวกรอง URL

---



## ในการตั้งค่าตัวกรอง URL:

1. จากหน้าต่างระบบเมนู ไปยัง **Advanced Settings** (การตั้งค่าขั้นสูง) > **Firewall (ไฟรอลล์)** > แท็บ **URL Filter** (ตัวกรอง URL)
2. บนฟิลด์ **Enable URL Filter** (เปิดทำงานตัวกรอง URL), เลือก **Enabled** (เปิดทำงาน)
3. ป้อน URL และคลิกปุ่ม 
4. คลิก **Apply** (นำไปใช้)

### 4.6.3 ตัวกรองคำสำคัญ

ตัวกรองคำสำคัญจะบล็อกการเข้าถึงไปยังเว็บเพจที่ประกอบด้วยคำสำคัญที่ระบุ

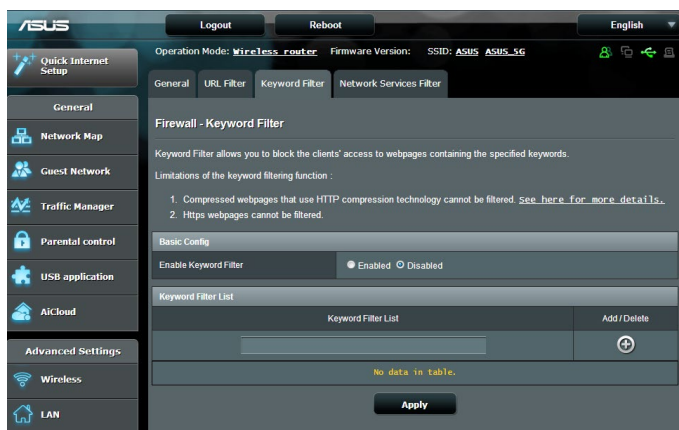

## ในการตั้งค่าตัวกรองคำสำคัญ:

1. จากหน้าต่างระบบเมนู ไปยัง **Advanced Settings** (การตั้งค่าขั้นสูง) > **Firewall (ไฟรอลล์)** > แท็บ **Keyword Filter** (ตัวกรองคำสำคัญ)
2. บนฟิลด์ **Enable Keyword Filter** (เปิดทำงานตัวกรองคำสำคัญ), เลือก **Enabled** (เปิดทำงาน)



### 3. ป้อนค่าหรือวลี และคลิกปุ่ม **Add** (เพิ่ม)

### 4. คลิก **Apply** (นำไปใช้)

#### หมายเหตุ:

- ตัวกรองค่าสำคัญ เป็นไปตามการสอบถาม DNS ถ้าเน็ตเวิร์กไคลเอนต์เข้าถึงเว็บไซต์อยู่แล้ว เช่น <http://www.abcxxx.com>, เว็บไซต์จะไม่ถูกบล็อก (DNS แคชในระบบเก็บเว็บไซต์ที่เข้าชมก่อนหน้านี้) ในการแก้ไขปัญหา ให้ล้าง DNS แคชก่อนที่จะตั้งค่าตัวกรองค่าสำคัญ
- เว็บเพจที่บีบขนาดโดยใช้การบีบขนาด HTTP ไม่สามารถถูกรองได้ เพจ HTTPS ยังไม่สามารถถูกบล็อกโดยใช้ตัวกรองค่าสำคัญใดเช่นกัน

## 4.6.4 ตัวกรองบริการเครือข่าย

ตัวกรองบริการเครือข่าย บล็อกการแลกเปลี่ยนแพ็คเกจ LAN ไปยัง WAN และจำกัดเน็ตเวิร์กไคลเอนต์ไม่ให้เข้าถึงยังบริการเว็บไซต์ที่เจาะจง เช่น Telnet หรือ FTP

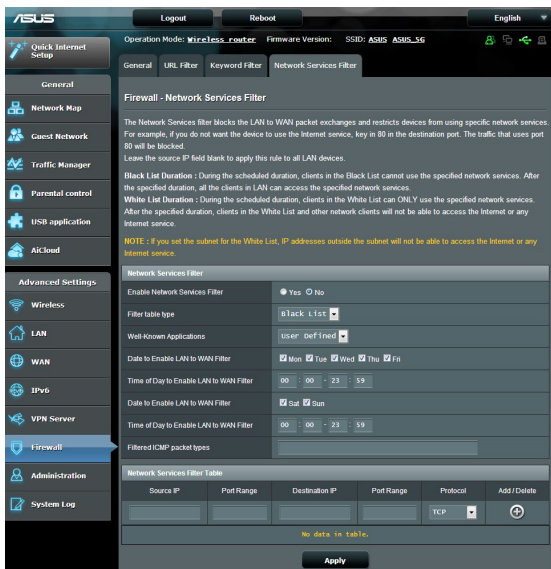



## ในการตั้งค่าตัวกรองบริการเครือข่าย:

1. จากหน้าต่างระบบเมนู ไปยัง **Advanced Settings (การตั้งค่าขั้นสูง) > Firewall (ไฟร์วอลล์) > แท็บ Network Service Filter (ตัวกรองบริการเครือข่าย)**
2. บนฟิลด์ Enable Network Services Filter (เปิดทำงานตัวกรองบริการเครือข่าย), เลือก **Yes (ใช่)**
3. เลือกชนิดตารางตัวกรอง **Black List (บัญชีดำ)** บล็อกบริการเครือข่ายที่ระบุ **White List (บัญชีขาว)** จำกัดการเข้าถึงไปยังเฉพาะบริการเครือข่ายที่ระบุ
4. ระบุวันที่และเวลาที่ตัวกรองจะแอคทีฟ
5. ในกฎระบบบริการเครือข่ายไปยังตัวกรอง, ป้อน Source IP (IP ต้นทาง), Destination IP (IP ปลายทาง), Port Range (ช่วงพอร์ต) และ Protocol (โพรโทคอล) คลิกปุ่ม 
6. คลิก **Apply (นำไปใช้)**



## 4.7 การดูแลระบบ

### 4.7.1 โหมดการทำงาน

หน้า โหมดการทำงาน อนุญาตให้คุณเลือกโหมดที่เหมาะสมสำหรับเครือข่ายของคุณ

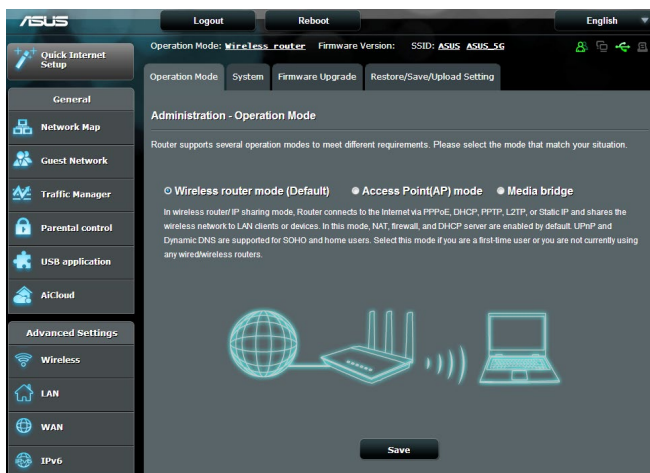

ในการตั้งค่าโหมดการทำงาน:

1. จากหน้าตัวระบบเมนู ไปยัง **Advanced Settings** (การตั้งค่าขั้นสูง) > **Administration** (การดูแลระบบ) > แท็บ **Operation Mode** (โหมดการทำงาน)
2. เลือกโหมดการทำงานเหล่านี้:
  - **โหมดไวร์เลสเราเตอร์(ค่าเริ่มต้น):** ในโหมดไวร์เลสเราเตอร์, ไวร์เลสเราเตอร์จะเชื่อมต่อไปยังอินเทอร์เน็ต และให้การเข้าถึงอินเทอร์เน็ตไปยังอุปกรณ์ที่ใช้โดยบนเครือข่ายแลนของตัวเอง
  - **โหมดแอคเซสพอยต์:** ในโหมดนี้ เราเตอร์จะสร้างเครือข่ายไร้สายบนเครือข่ายที่มีอยู่แล้ว
3. คลิก **Apply** (นำไปใช้)

หมายเหตุ: เราเตอร์จะบูตใหม่เมื่อคุณเปลี่ยนโหมด



## 4.7.2 ระบบ

หน้า **System (ระบบ)** อนุญาตให้คุณกำหนดค่าการตั้งค่าไวรัส  
เลสเราเตอร์ของคุณ

ในการตั้งค่าระบบ:

1. จากหน้าต่างระบบเมนู ไปยัง **Advanced Settings**  
(การตั้งค่าขั้นสูง) > **Administration (การดูแลระบบ)** >  
แท็บ **System (ระบบ)**
2. คุณสามารถกำหนดค่าการตั้งค่าต่อไปนี้:
  - **เปลี่ยนรหัสผ่านล็อกอินของเราเตอร์:** คุณสามารถเปลี่ยนรหัสผ่านและชื่อล็อกอินของไวรัสเราเตอร์ โดยการป้อนชื่อและรหัสผ่านใหม่
  - **ลักษณะการทำงานของปุ่ม WPS:** ปุ่ม WPS ทางกายภาพบนเราเตอร์ไร้สายสามารถนำมาใช้เพื่อเปิดใช้งาน WPS และปิดสวิตช์เครือข่ายไร้สาย
  - **โซนเวลา:** เลือกโซนเวลาสำหรับเครือข่ายของคุณ
  - **เปิดทำงาน Telnet:** คลิก **Yes (ใช่)** เพื่อเปิดทำงานบริการ Telnet บนเครือข่าย คลิก **No (ไม่)** เพื่อปิดทำงาน Telnet
  - **วิธีการยืนยันตัวตนบุคคล:** คุณสามารถเลือกโปรโตคอล HTTP, HTTPS หรือทั้งสองอย่าง เพื่อรักษาความปลอดภัยในการเข้าถึงเราเตอร์ได้
  - **เปิดทำงานการเข้าถึงเว็บจาก WAN:** เลือก **Yes (ใช่)** เพื่ออนุญาตให้คุณอุปกรณ์ด้านนอกเครือข่ายสามารถเข้าถึงการตั้งค่า GUI ของไวรัสเราเตอร์ได้ เลือก **No (ไม่)** เพื่อป้องกันการเข้าถึง
  - **อนุญาตเฉพาะ IP ที่เจาะจง:** คลิก **Yes (ใช่)** ถ้าคุณต้องการระบุ IP แอดเดรสของอุปกรณ์ที่ได้รับอนุญาตให้เข้าถึงยังการตั้งค่า GUI ของไวรัสเราเตอร์จาก WAN
  - **รายการไคลเอ็นต์:** ป้อน WAN IP แอดเดรสของอุปกรณ์เครือข่ายที่อนุญาตให้เข้าถึงยังการตั้งค่าของไวรัสเราเตอร์ รายการนี้จะถูกใช้ ถ้าคุณคลิก **Yes (ใช่)** ในรายการ **Only allow specific IP (อนุญาตเฉพาะ IP ที่เจาะจง)**
3. คลิก **Apply (นำไปใช้)**



## 4.7.3 การอัปเดตเฟิร์มแวร์

หมายเหตุ: ดาวน์โหลดเฟิร์มแวร์ล่าสุดจากเว็บไซต์ ASUS ที่ <http://www.asus.com>

ในการอัปเดตเฟิร์มแวร์:

1. จากหน้าต่างระบบเมนู ไปยัง **Advanced Settings (การตั้งค่าขั้นสูง) > Administration (การดูแลระบบ) > แท็บ Firmware Upgrade (เฟิร์มแวร์อัปเดต)**
2. ในไฟล์ **New Firmware File (ไฟล์เฟิร์มแวร์ใหม่)**, คลิก **Browse (เรียกดู)** เพื่อค้นหาเฟิร์มแวร์ใหม่ในคอมพิวเตอร์ของคุณ
3. คลิก **Upload (อัปโหลด)**

หมายเหตุ:

- เมื่อกระบวนการอัปเดตสมบูรณ์ ให้รอสักครู่เพื่อให้ระบบบูตใหม่
- ถ้ากระบวนการอัปเดตล้มเหลว ไวลเลสเราเตอร์จะเข้าสู่โหมดช่วยเหลือโดยอัตโนมัติ และไฟแสดงสถานะ LED เพาเวอร์ที่แผงด้านหน้าจะกะพริบซ้ำๆ ในการเรียกคืน หรือกู้คืนระบบ ให้ใช้ยูทิลิตี้ **5.2 Firmware Restoration (การกู้คืนเฟิร์มแวร์)**

## 4.7.4 การกู้คืน/การจัดเก็บ/การอัปเดตการตั้งค่า

ในการกู้คืน/จัดเก็บ/อัปเดตการตั้งค่า:

1. จากหน้าต่างระบบเมนู ไปยัง **Advanced Settings (การตั้งค่าขั้นสูง) > Administration (การดูแลระบบ) > แท็บ Restore/Save/Upload Setting (กู้คืน/บันทึก/อัปเดตการตั้งค่า)**
2. เลือกงานที่คุณต้องการทำ:
  - ในการกู้คืนการตั้งค่ากลับเป็นค่าเริ่มต้นจากโรงงาน, คลิก **Restore (กู้คืน)**, และคลิก **OK (ตกลง)** ในข้อความการยืนยัน
  - ในการจัดเก็บการตั้งค่าระบบปัจจุบัน, คลิก **Save (จัดเก็บ)**, และคลิก **Save (จัดเก็บ)** ในหน้าต่างดาวน์โหลดไฟล์ เพื่อจัดเก็บไฟล์ระบบลงในพาร์ตITIONที่ต้องการ
  - ในการกู้คืนการตั้งค่าระบบก่อนหน้า, คลิก **Browse (เรียกดู)** เพื่อค้นหาไฟล์ระบบที่คุณต้องการกู้คืน, จากนั้นคลิก **Upload (อัปโหลด)**

ถ้าเกิดปัญหาขึ้น ให้อัปเดตเฟิร์มแวร์เวอร์ชันล่าสุด และกำหนดค่าการตั้งค่าใหม่ อย่างไรก็ตามเราเตอร์กลับเป็นการตั้งค่าเริ่มต้น



## 4.8 บันทึกระบบ

บันทึกระบบ ประกอบด้วยกิจกรรมต่างๆ ของเครือข่ายที่บันทึกไว้

หมายเหตุ: บันทึกระบบ รีเซ็ตเมื่อเราเตอร์ถูกบูตใหม่ หรือปิดเครื่อง

ในการดูบันทึกระบบของคุณ:

1. จากหน้าดั่งระบบเมนู ไปยัง **Advanced Settings** (การตั้งค่าขั้นสูง) > **System Log** (บันทึกระบบ)
2. คุณสามารถดูกิจกรรมเครือข่ายของคุณในแถบเหล่านี้ได้:
  - บันทึกทั่วไป
  - DHCP ลีส
  - บันทึกไฟร์วอลล์
  - พอร์ตฟอเวิร์ดดิ้ง
  - ตารางเราติ้ง

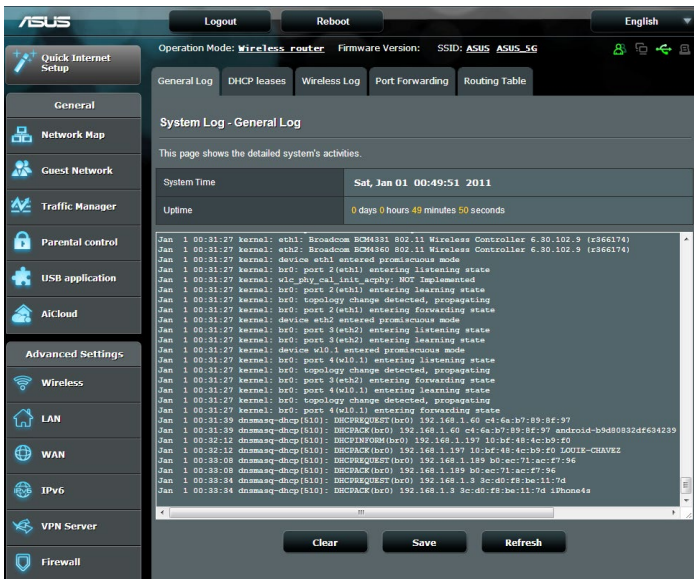



## 5 ยูทิลิตี้

### หมายเหตุ:

- ติดตั้งยูทิลิตี้ของไวร์เลสเราเตอร์ จากแผ่น CD สันับสนุนที่ให้มา
- ถ้าคุณสมบัติ Autorun ปิดทำงาน, ให้รัน **setup.exe** จากไดเรกทอรีราก ของแผ่น CD สันับสนุน
- ยูทิลิตี้เหล่านี้ไม่ได้รับการสนับสนุนบน MAC OS

### 5.1 การค้นหาอุปกรณ์

Device Discovery (การค้นหาอุปกรณ์) เป็นยูทิลิตี้ ASUS WLAN ซึ่งทำหน้าที่ตรวจ

หาอุปกรณ์ ASUS ไวร์เลส เราเตอร์

และอนุญาตให้คุณตั้งค่าคอนฟิกอุปกรณ์

ในการเปิดยูทิลิตี้ การค้นหาอุปกรณ์:

- จากเดสก์ท็อปของคอมพิวเตอร์ของคุณ, คลิก **Start (เริ่ม) > All Programs (โปรแกรมทั้งหมด) > ASUS Utility (ยูทิลิตี้ ASUS) > ASUS Wireless Router (ASUS ไวร์เลสเราเตอร์) > Device Discovery (การค้นหา อุปกรณ์)**

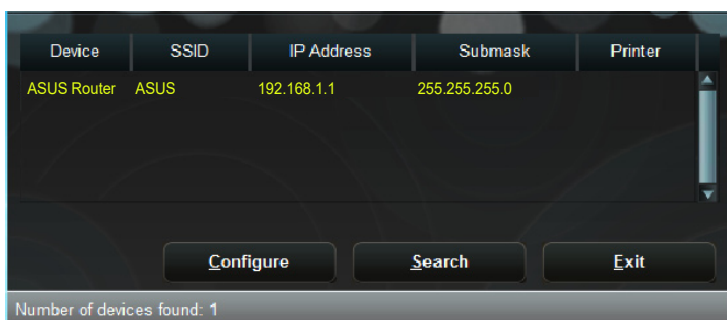

**หมายเหตุ:** เมื่อคุณตั้งค่าเราเตอร์เป็นโหมดแอคเซสพอยต์, คุณจำเป็นต้องใช้ การสำรวจอุปกรณ์ เพื่อรับ IP แอดเดรสของเราเตอร์



## 5.2 การกู้คืนเฟิร์มแวร์

การกู้คืนเฟิร์มแวร์ ถูกใช้บน ASUS ไร้เลส เราเตอร์ หลังจากทำการอัปเดตเฟิร์มแวร์ล้มเหลว ยูทิลิตีนี้จะอัปโหลดไฟล์เฟิร์มแวร์ไปยังไร้เลส เราเตอร์ กระบวนการจะใช้เวลาประมาณ 3 ถึง 4 นาที

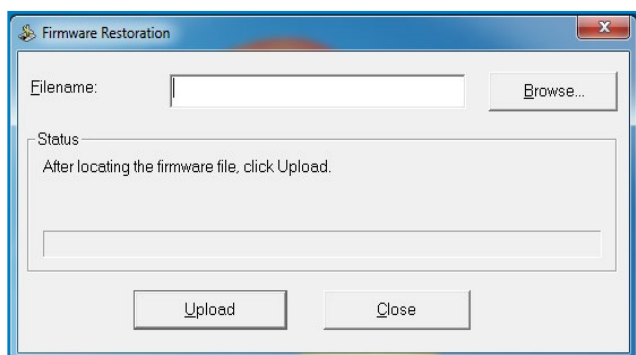

---

**ข้อสำคัญ!** ปิดโหมดช่วยเหลือน์ ก่อนที่จะใช้ยูทิลิตี การกู้คืนเฟิร์มแวร์

---

**หมายเหตุ:** คุณสมบัตินี้ไม่ได้รับการสนับสนุนบน MAC OS

---



## 5.3 การตั้งค่าพรินเตอร์เซิร์ฟเวอร์ของคุณ

### 5.3.1 การแชร์เครื่องพิมพ์ ASUS EZ

ยูทิลิตี้การแชร์เครื่องพิมพ์ ASUS EZ อนุญาตให้คุณเชื่อมต่อเครื่องพิมพ์ USB เข้ากับพอร์ต USB ของไวร์เลสเราเตอร์ของคุณ และตั้งค่าพรินเตอร์เซิร์ฟเวอร์ การทำเช่นนี้ ทำให้เน็ตเวิร์กไคลเอนต์ของคุณสามารถพิมพ์และสแกนไฟล์แบบไร้สายได้



**หมายเหตุ:** ฟังก์ชันพรินเตอร์เซิร์ฟเวอร์ได้รับการสนับสนุนบน Windows® XP, Windows® Vista และ Windows® 7

ในการตั้งค่าโหมดการแชร์เครื่องพิมพ์ EZ:

1. จากหน้าต่างระบบเมนู ไปยัง **General (ทั่วไป) > USB Application (การใช้งานผ่าน USB) > Network Printer Server (เน็ตเวิร์กพรินเตอร์เซิร์ฟเวอร์)**
2. คลิก **Download Now (ดาวน์โหลดเดี๋ยวนี้)! เพื่อดาวน์โหลดยูทิลิตี้เน็ตเวิร์กพรินเตอร์**

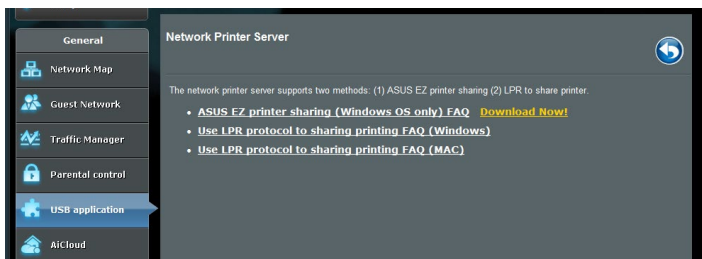



**หมายเหตุ:** ยูทิลิตี้เน็ตเวิร์กพรินเตอร์ ได้รับการสนับสนุนบน Windows® XP, Windows® Vista และ Windows® 7 เท่านั้น ในการติดตั้งยูทิลิตี้บน Mac OS, เลือก **ใช้โปรโตคอล LPR** สำหรับการแชร์เครื่องพิมพ์

3. อินซ์ิปไฟล์ที่ดาวน์โหลดมา และคลิกไอคอน Printer (เครื่องพิมพ์) เพื่อรันโปรแกรมตั้งค่าเน็ตเวิร์กพรินเตอร์

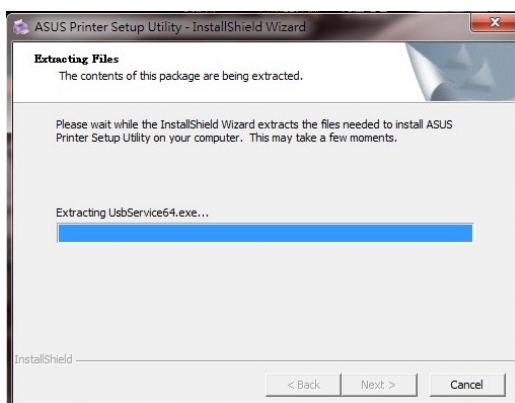
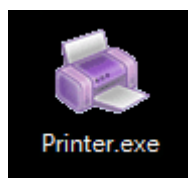

4. ทำตามขั้นตอนบนหน้าจอเพื่อตั้งค่าฮาร์ดแวร์ของคุณ, จากนั้นคลิก **Next** (ถัดไป)





5. รอเป็นเวลาสองสามนาที เพื่อให้การตั้งค่าเริ่มต้นเสร็จ คลิก **Next (ถัดไป)**
6. คลิก **Finish (เสร็จสิ้น)** เพื่อทำการติดตั้งให้สมบูรณ์



7. ทำตามขั้นตอนของ Windows® OS เพื่อติดตั้งไดรเวอร์เครื่องพิมพ์





8. หลังจากที่เราติดตั้งไดรเวอร์ของเครื่องพิมพ์สมบูรณ์แล้ว  
ขณะนี้เน็ตเวิร์กคอมพิวเตอร์ก็สามารถใช้เครื่องพิมพ์ได้

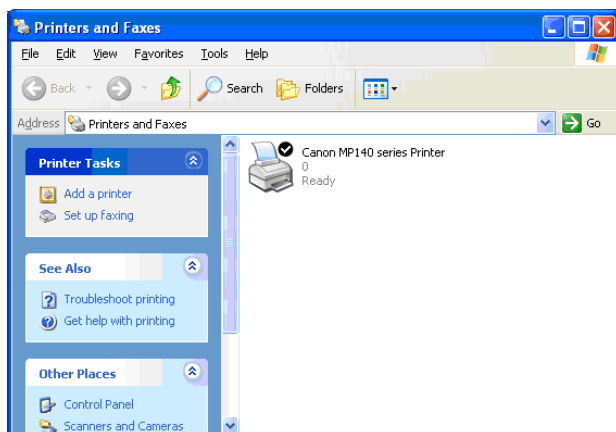



### 5.3.2 การใช้ LPR เพื่อแชร์เครื่องพิมพ์

คุณสามารถแชร์เครื่องพิมพ์ของคุณกับคอมพิวเตอร์อื่นๆ ที่รันระบบปฏิบัติการ Windows® และ MAC ได้โดยใช้ LPR/LPD (Line Printer Remote/Line Printer Daemon)

#### การแชร์เครื่องพิมพ์ LPR ของคุณ ในการแชร์เครื่องพิมพ์ LPR ของคุณ:

1. จากเดสก์ท็อป Windows®, คลิก **Start (เริ่ม) > Devices and Printers (อุปกรณ์และเครื่องพิมพ์) > Add a printer (เพิ่มเครื่องพิมพ์)** เพื่อรัน **Add Printer Wizard (ตัวช่วยสร้างเพิ่มเครื่องพิมพ์)**

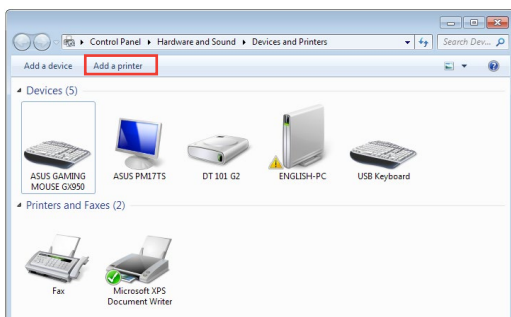

2. เลือก **Add a local printer (เพิ่มเครื่องพิมพ์ในเครื่อง)** จากนั้นคลิก **Next (ถัดไป)**

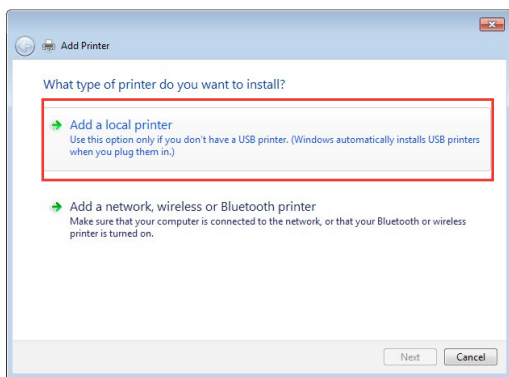



3. เลือก **Create a new port (สร้างพอร์ตใหม่)** จากนั้นตั้งค่า **Type of Port (ชนิดของพอร์ต)** เป็น **Standard TCP/IP Port (พอร์ต TCP/IP มาตรฐาน)** คลิก **New Port (พอร์ตใหม่)**

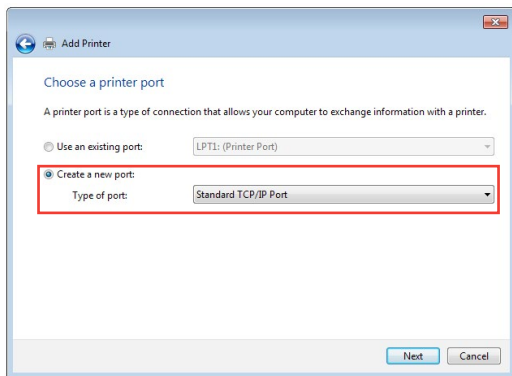

4. ในฟิลด์ **Hostname or IP address (ชื่อโฮสต์หรือ IP แอดเดรส)**, ป้อน IP แอดเดรสของไวร์เลสเราเตอร์ จากนั้นคลิก **Next (ถัดไป)**

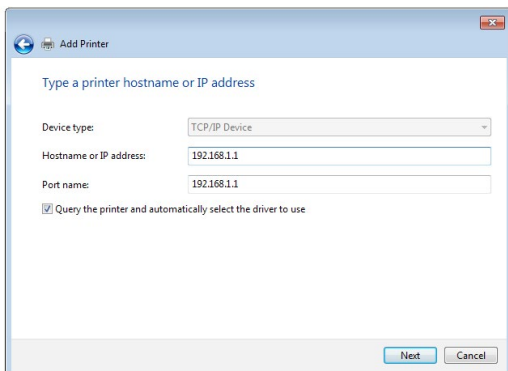



## 5. เลือก **Custom** (กำหนดเอง) จากนั้นคลิก **Settings** (การตั้งค่า)

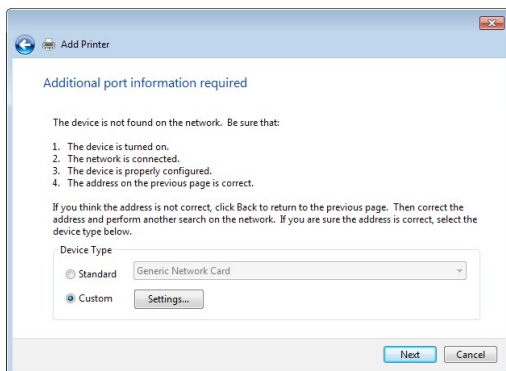

## 6. ตั้งค่า **Protocol** (โพรโทคอล) เป็น **LPR** (LPR) ในฟิลด์ **Queue Name** (ชื่อคิว), ป้อน **LPRServer** จากนั้นคลิก **OK** (ตกลง) เพื่อทำต่อ

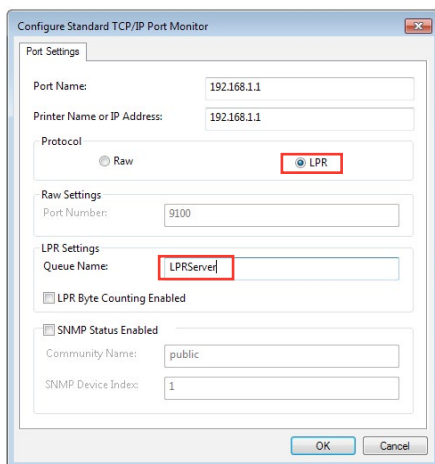



## 7. คลิก **Next (ถัดไป)** เพื่อทำการตั้งค่าพอร์ต TCP/ IP มาตรฐาน ให้เสร็จ

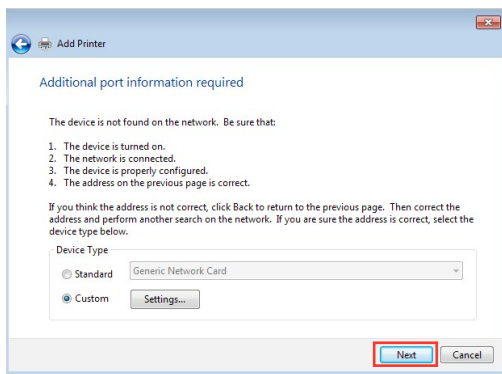

## 8. ติดตั้งไดรเวอร์เครื่องพิมพ์จากรายการรุ่นของผู้จำหน่าย ถ้าเครื่องพิมพ์ของคุณไม่ได้อยู่ในรายการ, คลิก **Have Disk (มีดิสก์)** เพื่อติดตั้งไดรเวอร์เครื่องพิมพ์ของคุณจาก CD-ROM หรือไฟล์

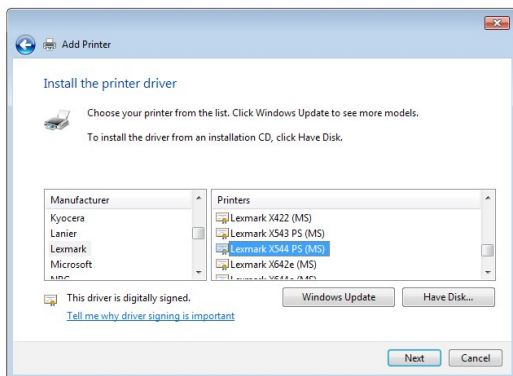



## 9. คลิก **Next (ถัดไป)** เพื่อยอมรับชื่อเริ่มต้นสำหรับเครื่องพิมพ์

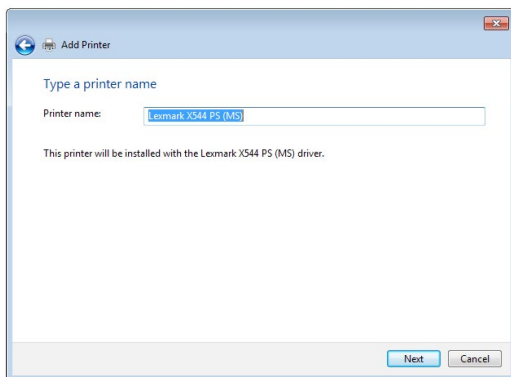

## 10. คลิก **Finish (เสร็จสิ้น)** เพื่อทำการติดตั้งให้สมบูรณ์

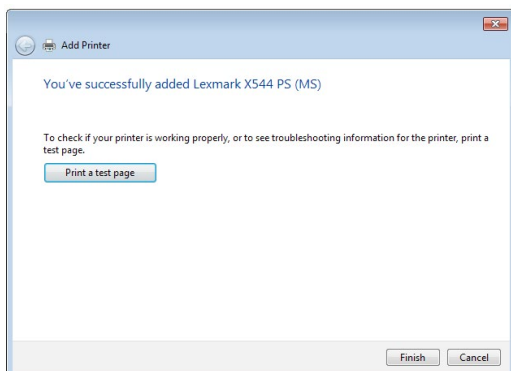



## 5.4 ดาวนโหลดมาสเตอร์

ดาวนโหลดมาสเตอร์ เป็นยูทิลิตี้ที่ช่วยคุณดาวนโหลดไฟล์ต่างๆ แมกระทั้งในขณะที่โน้ตบุคหรืออุปกรณ์อื่นๆ ปิดเครื่องอยู่

**หมายเหตุ:** คุณจำเป็นต้องมีอุปกรณ์ USB เชื่อมต่ออยู่กับไวร์เลสเราเตอร์ เพื่อใช้ดาวนโหลดมาสเตอร์

**ในการใช้ดาวนโหลดมาสเตอร์:**

1. คลิก **General (ทั่วไป) > USB application (การใช้งานผ่าน USB) > Download Master (ดาวนโหลดมาสเตอร์)** เพื่อดาวนโหลดและติดตั้งยูทิลิตี้โดยอัตโนมัติ

**หมายเหตุ:** ถ้าคุณมี USB ใดตัวมากกว่าหนึ่งตัว, ให้เลือกอุปกรณ์ USB ที่คุณต้องการดาวนโหลดไฟล์ไปยัง

2. หลังจากทีกระบวนการดาวนโหลดเสร็จ, คลิกไอคอน Download Master (ดาวนโหลดมาสเตอร์) เพื่อเริ่มการใชยูทิลิตี้
3. คลิก **Add (เพิ่ม)** เพื่อเพิ่มงานดาวนโหลด

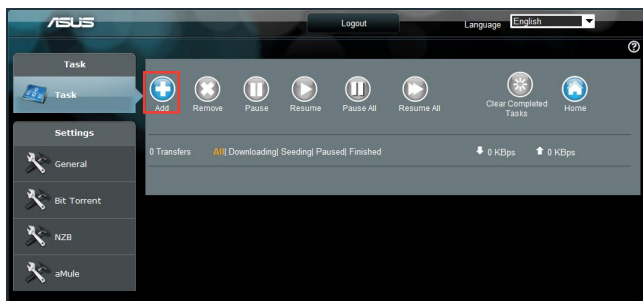

4. เลือกชนิดการดาวนโหลด เช่น บิตทอร์เรนต์, HTTP หรือ FTP ให้ไฟล์บิตทอร์เรนต์ หรือ URL เพื่อเริ่มการดาวนโหลด

**หมายเหตุ:** สำหรับรายละเอียดเกี่ยวกับบิตทอร์เรนต์, ให้อ่าน 5.4.1 การกำหนดค่าการตั้งค่าการดาวนโหลดบิตทอร์เรนต์



## 5. ใช้หน้าจอเมนูเพื่อกำหนดค่าการตั้งค่าขั้นสูง

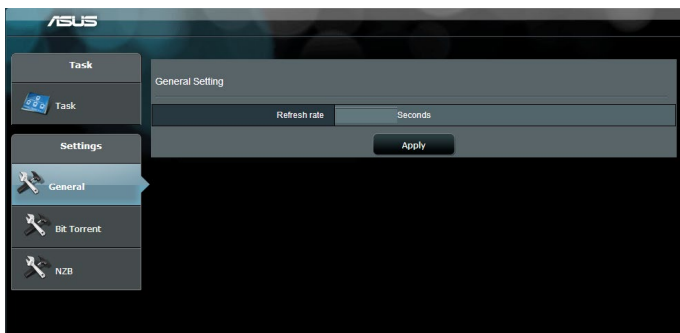

### 5.4.1 การกำหนดค่าการตั้งค่าการดาวน์โหลดมิตทอร์เรนต์

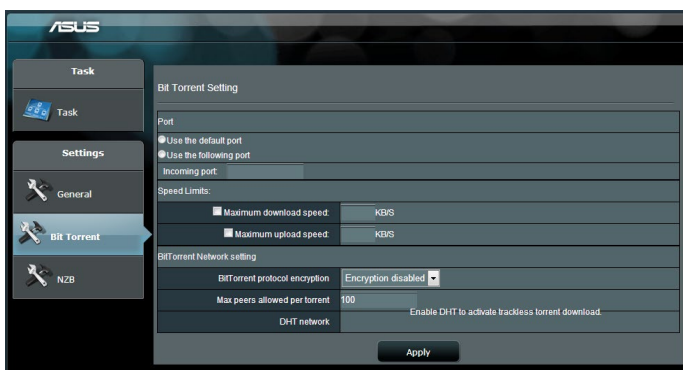

ในการกำหนดค่าการตั้งค่าการดาวน์โหลดมิตทอร์เรนต์:

1. จากหน้าจอเมนูของดาวน์โหลดมาสเตอร์, คลิก **Bit Torrent (มิตทอร์เรนต์)** เพื่อเปิดหน้า **Bit Torrent Setting (การตั้งค่ามิตทอร์เรนต์)**
2. เลือกพอร์ตที่เจาะจงสำหรับงานดาวน์โหลดของคุณ
3. เพื่อป้องกันการติดขัดของเครือข่าย, คุณสามารถจำกัดความเร็วการอัปโหลดและดาวน์โหลดสูงสุดใดก็ได้ **Speed Limits (ขีดจำกัดความเร็ว)**
4. คุณสามารถจำกัดจำนวนของพีร์ที่อนุญาตมากที่สุด และเปิด ~ทำงานหรือปิดทำงานการเข้ารหัสไฟล์ระหว่างการดาวน์โหลดได้



## 5.4.2 การตั้งค่า NZB

คุณสามารถตั้งค่า USENET เซิร์ฟเวอร์ให้ดาวน์โหลดไฟล์ NZB ได้หลังจากที่ป้อนการตั้งค่า USENET, เลือก **Apply** (หน้าบนซ้าย)

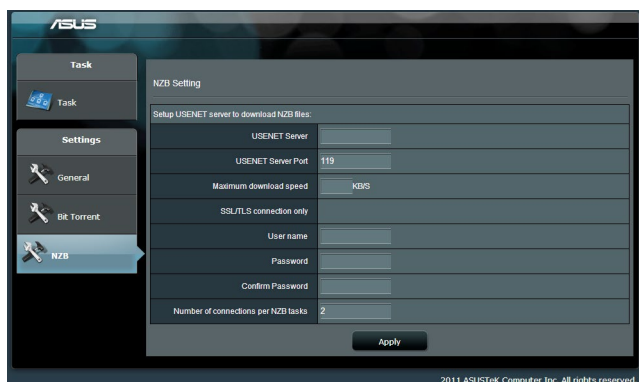



## 6 การแก้ไขปัญหา

บทนี้ให้วิธีแก้ไขปัญหาที่คุณอาจพบกับเราเตอร์ของคุณ หากคุณพบปัญหาที่ไม่ได้กล่าวถึงในบทนี้ ให้เยี่ยมชมเว็บไซต์สนับสนุนของ ASUS ที่: <http://support.asus.com/> สำหรับข้อมูลผลิตภัณฑ์เพิ่มเติม และรายละเอียดการติดต่อฝ่ายสนับสนุนด้านเทคนิคของ ASUS

### 6.1 การแก้ไขปัญหาพื้นฐาน

如果你有ปัญหากับเราเตอร์ของคุณ ให้ลองขั้นตอนพื้นฐานในส่วนนี้ ก่อนที่จะมองหาวิธีการแก้ไขปัญหาเพิ่มเติม

#### อัปเดตเฟิร์มแวร์ไปเป็นเวอร์ชันล่าสุด

1. เปิดเว็บ GUI ไปที่ **Advanced Settings (การตั้งค่าขั้นสูง)** > **Administration (การดูแลระบบ)** > แท็บ **Firmware Upgrade (เฟิร์มแวร์อัปเดต)** คลิก **Check (ตรวจสอบ)** เพื่อตรวจสอบว่ามีเฟิร์มแวร์ล่าสุดหรือไม่

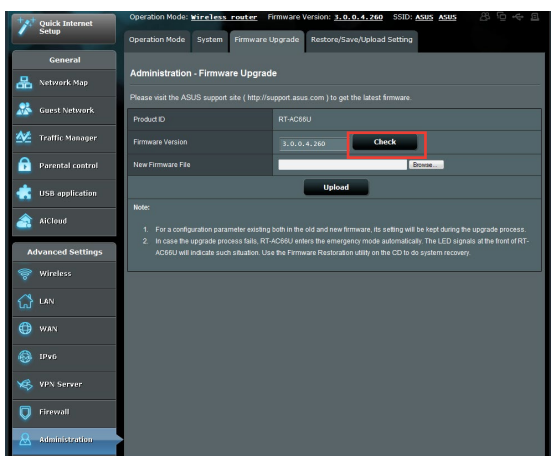

2. ถ้ามีเฟิร์มแวร์ล่าสุด ให้เยี่ยมชมเว็บไซต์ทั่วโลกของ ASUS ที่ <https://www.asus.com/support/> เพื่อดาวน์โหลดเฟิร์มแวร์ล่าสุด
3. จากหน้า **Firmware Upgrade (เฟิร์มแวร์อัปเดต)**, คลิก **Browse (เรียกดู)** เพื่อค้นหาไฟล์เฟิร์มแวร์
4. คลิก **Upload (อัปโหลด)** เพื่ออัปเดตเฟิร์มแวร์



### เริ่มเครือข่ายของคุณใหม่ในลำดับต่อไปนี้:

1. ปิดโมเด็ม
2. ถอดปลั๊กโมเด็ม
3. ปิดเราเตอร์และคอมพิวเตอร์
4. เสียบปลั๊กโมเด็ม
5. เปิดโมเด็ม จากนั้นรอเป็นเวลา 2 นาที
6. เปิดเราเตอร์ จากนั้นรอเป็นเวลา 2 นาที
7. เปิดคอมพิวเตอร์

### ตรวจสอบว่าสายเคเบิลอีเธอร์เน็ตของคุณเสียบอยู่อย่างเหมาะสมหรือไม่

- เมื่อสายเคเบิลอีเธอร์เน็ตที่เชื่อมต่อเราเตอร์กับโมเด็มถูกเสียบอย่างเหมาะสม, LED WAN จะติด
- เมื่อสายเคเบิลอีเธอร์เน็ตที่เชื่อมต่อคอมพิวเตอร์ที่เปิดเครื่องอยู่กับเราเตอร์ถูกเสียบอย่างเหมาะสม, LED LAN ที่ตรงกับเครื่องจะติด

### ตรวจสอบว่าการตั้งค่าไร้สายบนคอมพิวเตอร์ของคุณตรงกับค่าของคอมพิวเตอร์ของคุณ

- เมื่อคุณเชื่อมต่อคอมพิวเตอร์ของคุณไปยังเราเตอร์แบบไร้สาย, ให้แน่ใจว่า SSID (ชื่อเครือข่ายไร้สาย), วิธีการเข้ารหัส และรหัสผ่านนั้นถูกต้อง

### ตรวจสอบว่าการตั้งค่าเครือข่ายของคุณถูกต้องหรือไม่

- โคลเอ็นต์แต่ละตัวบนเครือข่ายควรมี IP แอดเดรสที่ถูกต้อง ASUS แนะนำให้ผู้ใช้ DHCP เซิร์ฟเวอร์ของไวร์เลสเราเตอร์เพื่อกำหนด IP แอดเดรสให้กับคอมพิวเตอร์ต่างๆ บนเครือข่ายของคุณ



- ผู้ให้บริการเคเบิลโมเด็มบางราย จำเป็นต้องให้ผู้ใช้ MAC แอดเดรสของคอมพิวเตอร์ที่ลงทะเบียนครั้งแรกในบัญชี คุณสามารถดู MAC แอดเดรสในเว็บ GUI, **Network Map (แผนที่เครือข่าย) > หน้า Clients (ไคลเอนต์)**, และวางตัวชี้เมาส์เหนืออุปกรณ์ของคุณใน **Client Status (สถานะไคลเอนต์)**





## 6.2 คำถามที่มีการถามบ่อยๆ (FAQ)

### ฉันไม่สามารถเข้าถึง GUI ของเราเตอร์โดยใช้เว็บเบราว์เซอร์ได้

- ถ้าคอมพิวเตอร์ของคุณเป็นแบบมีสาย ให้ตรวจสอบการเชื่อมต่อสายเคเบิลอีเธอร์เน็ต และสถานะ LED ตามที่อธิบายในส่วนก่อนหน้า
- ตรวจสอบให้แน่ใจว่าคุณใช้ข้อมูลการล็อกอินที่ถูกต้อง ชื่อล็อกอินและรหัสผ่านเริ่มต้นคือ "admin/admin" ตรวจสอบให้แน่ใจว่าปุ่ม Caps Lock ถูกปิดการทำงานในขณะที่คุณป้อนข้อมูลการล็อกอิน
- ลบคุกกี้และไฟล์ในเว็บเบราว์เซอร์ของคุณ สำหรับ Internet Explorer 8 ปฏิบัติตามขั้นตอนเหล่านี้:

1. เปิดเว็บเบราว์เซอร์, จากนั้นคลิก **Tools (เครื่องมือ) > Internet Options (ตัวเลือกอินเทอร์เน็ต)**
2. บนแท็บ **General (ทั่วไป)**, คลิก **Delete (ลบ)** ภายใต้ **Browsing history (ประวัติการเบราว์เซอร์)** ทำเครื่องหมายที่ **Temporary Internet Files (ไฟล์อินเทอร์เน็ตชั่วคราว)** และ **Cookies (คุกกี้)** คลิก **Delete (ลบ)**

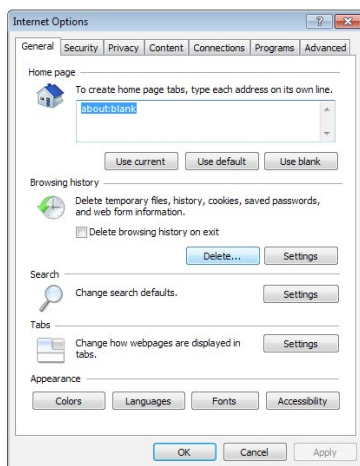

#### หมายเหตุ:

- คำสั่งสำหรับการลบคุกกี้และไฟล์นั้นแตกต่างกันในเว็บเบราว์เซอร์แต่ละตัว
- ปิดการทำงานการตั้งค่าพร็อกซีเซิร์ฟเวอร์, ยกเลิกการเชื่อมต่อแบบจิโรวา และตั้งค่า TCP/IP ให้รับ IP แอดเดรสโดยอัตโนมัติสำหรับรายละเอียดเพิ่มเติม ให้อ่านที่ 1 ของคู่มือผู้ใช้ฉบับนี้
- ให้แน่ใจว่าคุณใช้สายเคเบิลอีเธอร์เน็ต CAT5e หรือ CAT6



## โคลเอนต์ไม่สามารถสร้าง การเชื่อมต่อไร้สายกับ เราเตอร์ได้

**หมายเหตุ:** ถ้าคุณกำลังมีปัญหาในการเชื่อมต่อไปยังเครือข่าย 5Ghz, ตรวจสอบให้แน่ใจว่าอุปกรณ์ไร้สายของคุณสนับสนุนความถี่ 5Ghz หรือมีความสามารถแบบดualแบนด์

- **อยู่นอกพื้นที่ทำงาน:**
  - ย้ายเราเตอร์ให้เข้าใกล้ไวร์เลส โคลเอนต์ มากขึ้น
  - พยายามปรับเสถียรภาพของเราเตอร์ไปยังทิศทางที่ดีที่สุดตามที่อธิบายไว้ในส่วน 1.4 การวางตำแหน่งเราเตอร์ของคุณ
- **DHCP เซิร์ฟเวอร์ถูกปิดการทำงาน:**
  1. เปิดเว็บ GUI ไปที่ **General (ทั่วไป) > Network Map (แผนที่เครือข่าย) > Clients (โคลเอนต์)** และค้นหาอุปกรณ์ที่คุณต้องการเชื่อมต่อไปยังเราเตอร์
  2. ถ้าคุณไม่สามารถพบอุปกรณ์ใน **Network Map (แผนที่เครือข่าย)**, ให้ไปที่ **Advanced Settings (การตั้งค่าขั้นสูง) > LAN (LAN) > รายการ DHCP Server (DHCP เซิร์ฟเวอร์), Basic Config (การกำหนดค่าพื้นฐาน)**, เลือก **Yes (ใช่)** บน **Enable the DHCP Server (เปิดทำงาน DHCP เซิร์ฟเวอร์)**

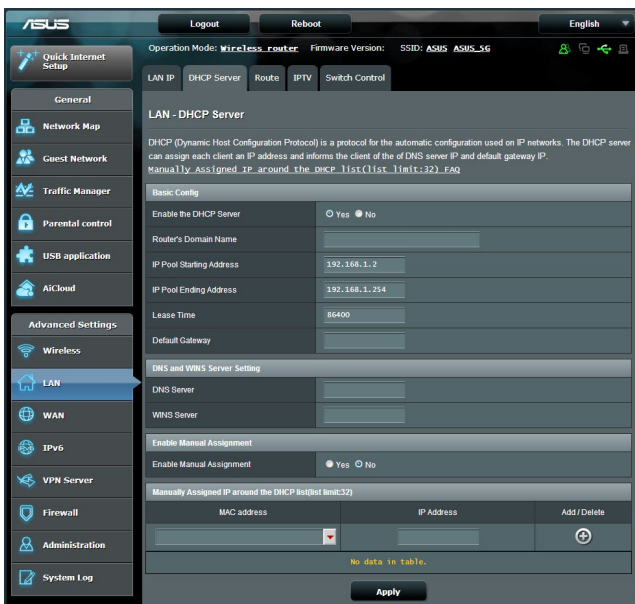



- SSID ถูกซ่อน ถ้าอุปกรณ์ของคุณสามารถพบ SSID จากเราเตอร์อื่น แต่ไม่สามารถพบ SSID ของเราเตอร์ของคุณ, ให้ไปที่ **Advanced Settings (การตั้งค่าขั้นสูง) > Wireless (ไร้สาย) > General (ทั่วไป)**, เลือก **No (ไม่)** บน **Hide SSID (ซ่อน SSID)**, และเลือก **Auto (อัตโนมัติ)** บน **Control Channel (ช่องควบคุม)**

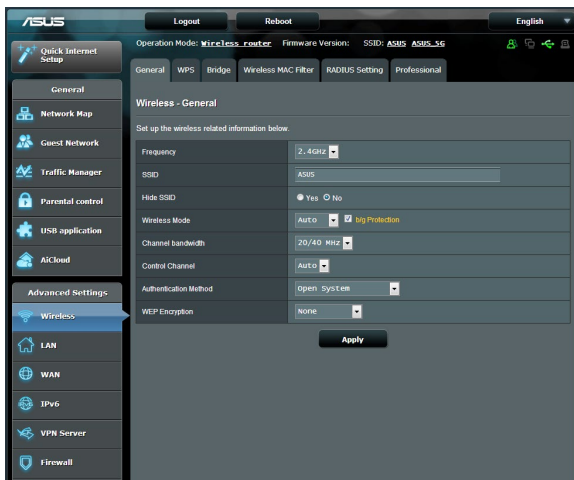

- ถ้าคุณกำลังใช้อะแดปเตอร์ LAN ไร้สาย, ตรวจสอบว่าช่องไร้สายที่ใช้ สอดคล้องกับช่องที่ใช้ได้ในประเทศ/พื้นที่ของคุณหรือไม่ ถ้าไม่ ให้ปรับช่อง, แบนด์วิดธ์ช่อง และโหมดไร้สาย
- ถ้าคุณยังคงไม่สามารถเชื่อมต่อไปยังเราเตอร์แบบไร้สายได้ คุณสามารถรีเซ็ตเราเตอร์ของคุณกลับเป็นการตั้งค่าเริ่มต้นจากโรงงาน ใน GUI ของเราเตอร์, คลิก **Administration (การดูแลระบบ) > Restore/Save/Upload Setting (การตั้งค่าการกู้คืน/บันทึก/อัปโหลด)** และคลิก **Restore (กู้คืน)**

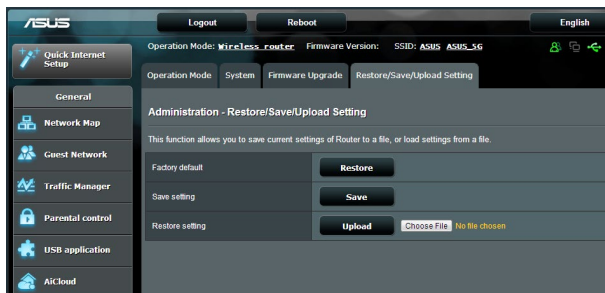



## ไม่สามารถเข้าถึงอินเทอร์เน็ตได้

- ตรวจสอบว่าเราเตอร์ของคุณสามารถเชื่อมต่อไปยัง WAN IP แอดเดรสของ ISP ใดหรือไม่ ในการดำเนินการ, เปิดเว็บ GUI และไปที่ **General (ทั่วไป) > Network Map (แผนที่เครือข่าย)**, และตรวจสอบ **Internet Status (สถานะอินเทอร์เน็ต)**
- ถ้าเราเตอร์ของคุณไม่สามารถเชื่อมต่อไปยัง WAN IP แอดเดรสของ ISP ใด, ให้ลองเริ่มเครือข่ายของคุณใหม่ ตามที่อธิบายในส่วน **เริ่มเครือข่ายของคุณใหม่ในลำดับต่อไป** ภายใต้ **การแก้ไขปัญหาพื้นฐาน**



- อุปกรณ์ถูกบล็อกผ่านฟังก์ชัน **Parental Control (การควบคุมโดยผู้ปกครอง)** ไปที่ **General (ทั่วไป) > Parental Control (การควบคุมโดยผู้ปกครอง)** และดูว่าอุปกรณ์อยู่ในรายการหรือไม่ ถ้าอุปกรณ์ถูกแสดงอยู่ภายใต้ **Client Name (ชื่อไคลเอนต์)**, ให้ลบอุปกรณ์ออก โดยใช้ปุ่ม **Delete (ลบ)** หรือปรับ การตั้งค่าการจัดการเวลา

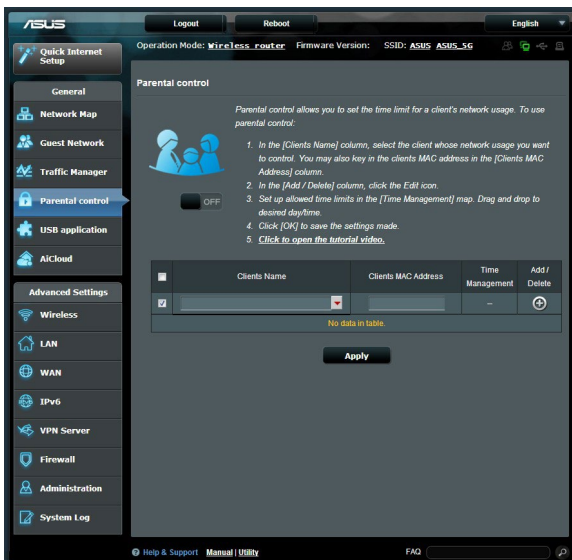



- ถ้ายังคงเข้าถึงอินเทอร์เน็ตไม่ได้, ให้ลองบูตคอมพิวเตอร์ของคุณใหม่ และตรวจสอบ IP แอดเดรส และเกตเวย์แอดเดรสของเครือข่าย
- ตรวจสอบไฟแสดงสถานะบนโมเด็มเต็ม ADSL และไวร์เลส เราเตอร์ ถ้า LED WAN บนไวร์เลสเราเตอร์ไม่ติด, ให้ตรวจสอบว่าสายเคเบิลทั้งหมดเสียบอย่างเหมาะสมหรือไม่

### คุณล้น SSID (ชื่อเครือข่าย) หรือรหัสผ่านเครือข่าย

- ตั้งค่า SSID และคีย์การเข้ารหัสใหม่ ผ่านการเชื่อมต่อแบบมีสาย (สายเคเบิลอีเธอร์เน็ต) เปิดเว็บ GUI, ไปที่ **Network Map (แผนที่เครือข่าย)**, คลิกไอคอนเราเตอร์, ป้อน SSID และคีย์การเข้ารหัสใหม่, จากนั้นคลิก **Apply (นำไปใช้)**
- รีเซ็ตเราเตอร์ของคุณกลับเป็นการตั้งค่าเริ่มต้น เปิดเว็บ GUI, ไปที่ **Administration (การดูแลระบบ) > Restore/Save/Upload Setting (การตั้งค่าการกู้คืน/บันทึก/อัปโหลด)**, และคลิก **Restore (กู้คืน)** บัญชีและรหัสผ่านการล็อกอินเริ่มต้นเป็น “admin” ทั้งสองอย่าง

### วิธีการกู้คืนระบบกลับเป็นการ ตั้งค่าเริ่มต้น

- ไปที่ **Administration (การดูแลระบบ) > Restore/Save/Upload Setting (การตั้งค่าการกู้คืน/บันทึก/อัปโหลด)**, และคลิก **Restore (กู้คืน)**

คำต่อไปนี้เป็นขั้นตอนการตั้งค่าเริ่มต้นจากโรงงาน:

ชื่อผู้ใช้:	admin
รหัสผ่าน:	admin
IP แอดเดรส:	router.asus.com
SSID (2.4GHz):	คุณลากที่ด้านล่างของเราเตอร์
SSID (5GHz):	คุณลากที่ด้านล่างของเราเตอร์

### การอัปเดตเฟิร์มแวร์ล้นเหลว

เปิดโหมดช่วยเหลือ และเรียนรู้ที่ดี การกู้คืนเฟิร์มแวร์ ดูส่วน 5.2 การกู้คืนเฟิร์มแวร์ เกี่ยวกับการใช้วิธีที่ดี การกู้คืนเฟิร์มแวร์



## ไม่สามารถเข้าถึงเว็บ GUI

ก่อนที่จะกำหนดค่าไฟร์วอลล์เราเตอร์ของคุณ ให้ทำขั้นตอนตามที่อธิบายในส่วนนี้ สำหรับโพรเซสเซอร์คอมพิวเตอร์และเน็ตเวิร์กไคลเอนต์ของคุณ

### A. ปิดทำงานพร็อกซีเซิร์ฟเวอร์ ถ้าเปิดทำงานอยู่

#### Windows® 7

1. คลิก **Start (เริ่ม) > Internet Explorer (อินเทอร์เน็ต เอ็กซ์พลอเรอร์)** เพื่อเปิดเบราว์เซอร์
2. คลิก **Tools (เครื่องมือ) > Internet options (ตัวเลือกอินเทอร์เน็ต) > แท็บ Connections (การเชื่อมต่อ) > LAN settings (การตั้งค่า LAN)**
3. จากหน้าจอ **Local Area Network (LAN) Settings (การตั้งค่าเครือข่ายท้องถิ่น (LAN))**, ลบเครื่องหมายจาก **Use a proxy server for your LAN (ใช้พร็อกซีเซิร์ฟเวอร์สำหรับ LAN ของคุณ)**
4. คลิก **OK (ตกลง)** จากนั้น **Apply (ใช้)**

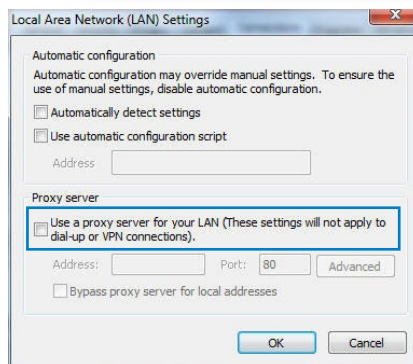
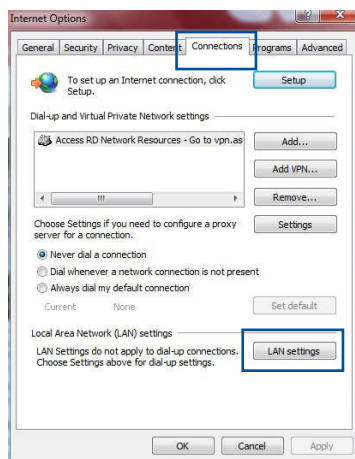



## MAC OS

1. จากเบราว์เซอร์ Safari ของคุณ, คลิก **Safari (ซาฟารี)** > **Preferences** (การกำหนดลักษณะ) > **Advanced (ขั้นสูง)** > **Change Settings (เปลี่ยนแปลงการตั้งค่า)**...
2. จากหน้าจอ Network (เครือข่าย), ยกเลิกการเลือก **FTP Proxy (FTP พร็อกซี)** และ **Web Proxy (HTTP) (เว็บพร็อกซี (HTTP))**
3. คลิก **Apply Now (นำไปใช้เดี๋ยวนี้)** เมื่อเสร็จ

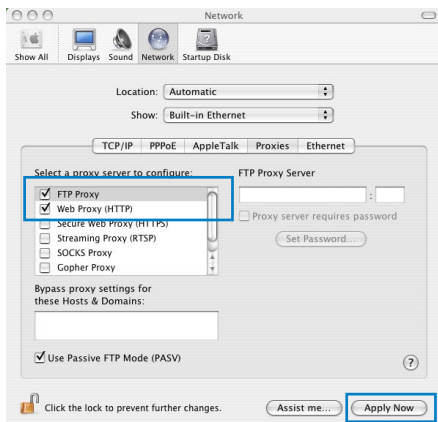

หมายเหตุ: คุณควรปฏิบัติตามวิธีใช้ของเบราว์เซอร์ของคุณ สำหรับรายละเอียดเกี่ยวกับการปิดทำงานพร็อกซีเซิร์ฟเวอร์

## B. ตั้งค่าการตั้งค่า TCP/IP เป็น Automatically obtain an IP address (รับที่อยู่ IP โดยอัตโนมัติ).

### Windows® 7

1. คลิก **Start (เริ่ม)** > **Control Panel (แผงควบคุม)** > **Network and Internet (เครือข่ายและอินเทอร์เน็ต)** > **Network and Sharing Center (เครือข่ายและศูนย์การใช้อุปกรณ์)** > **Manage network connections (จัดการการเชื่อมต่อเครือข่าย)**
2. เลือก **Internet Protocol Version 4 (TCP/IPv4) (อินเทอร์เน็ตโปรโตคอลเวอร์ชัน 4 (TCP/IPv4))** หรือ **Internet Protocol Version 6 (TCP/IPv6) (อินเทอร์เน็ตโปรโตคอลเวอร์ชัน 6 (TCP/IPv6))**, จากนั้นคลิก **Properties (คุณสมบัติ)**

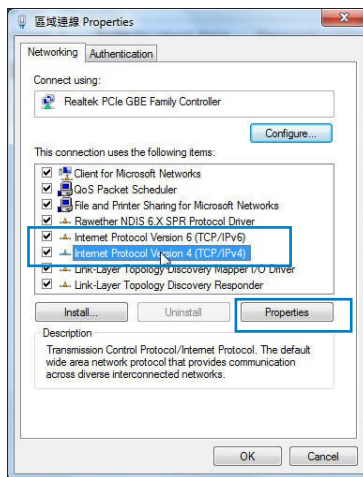



3. เพื่อรับการตั้งค่า IPv4  
IP โดยอัตโนมัติ,  
ทำเครื่องหมายที่ **Obtain  
an IP address  
automatically (รับ IP  
แอดเดรสโดยอัตโนมัติ)**  
เพื่อรับการตั้งค่า IPv6  
IP โดยอัตโนมัติ,  
ทำเครื่องหมายที่ **Obtain  
an IPv6 address  
automatically (รับ IPv6  
แอดเดรสโดยอัตโนมัติ)**

4. คลิก **OK (ตกลง)**  
เมื่อทำเสร็จ

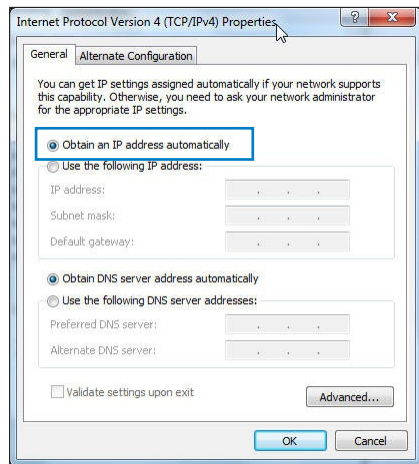

## MAC OS

1. คลิกไอคอนแอปเปิล   
ที่อยู่บริเวณมุมซ้ายบน  
ของหน้าจอ
2. คลิก **System  
Preferences (การกำหนด  
ลักษณะระบบ) >  
Network (เครือข่าย)  
> Configure  
(กำหนดค่า)...**
3. จากแท็บ **TCP/IP**  
(TCP/IP), เลือก **Using  
DHCP (การใช้ DHCP)**  
ในรายการ **Configure IPv4 (กำหนดค่า IPv4)**
4. คลิก **Apply Now (นำไปใช้เดี๋ยวนี้)** เมื่อเสร็จ

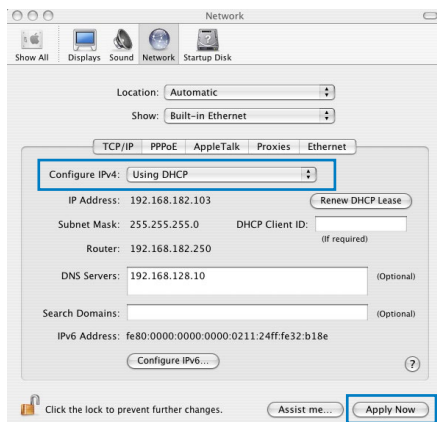

**หมายเหตุ:** คู่มือใช้ของระบบปฏิบัติการของคุณ และคุณสมบัติที่สนับสนุน  
สำหรับรายละเอียดเกี่ยวกับการกำหนดค่า TCP/IP  
ของคอมพิวเตอร์ของคุณ



## C. เปิดการทำงานเครือข่ายแบบโทรเข้า

### Windows® 7

1. คลิก **Start (เริ่ม) > Internet Explorer (อินเทอร์เน็ต เอ็กซ์พลอเรอร์)** เพื่อเปิดเบราว์เซอร์
2. คลิก **Tools (เครื่องมือ) > Internet options (ตัวเลือกอินเทอร์เน็ต) > แท็บ Connections (การเชื่อมต่อ)**
3. ทำเครื่องหมายที่ **Never dial a connection (ไม่โทรเพื่อเชื่อมต่อ)**
4. คลิก **OK (ตกลง)** เมื่อทำเสร็จ

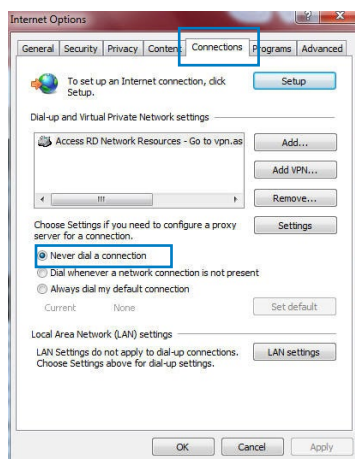

**หมายเหตุ:** คุณควรปฏิบัติตามวิธีใช้ของเบราว์เซอร์ของคุณ สำหรับรายละเอียดเกี่ยวกับการปิดการทำงานการเชื่อมต่อแบบโทรเข้า



# ภาคผนวก

## การแจ้งเตือน

### ASUS Recycling/Takeback Services

ASUS recycling and takeback programs come from our commitment to the highest standards for protecting our environment. We believe in providing solutions for you to be able to responsibly recycle our products, batteries, other components, as well as the packaging materials. Please go to <http://csr.asus.com/english/Takeback.htm> for the detailed recycling information in different regions.

### REACH

Complying with the REACH (Registration, Evaluation, Authorisation, and Restriction of Chemicals) regulatory framework, we published the chemical substances in our products at ASUS REACH website at

<http://csr.asus.com/english/index.aspx>

### Federal Communications Commission Statement

This device complies with Part 15 of the FCC Rules. Operation is subject to the following two conditions:

- This device may not cause harmful interference.
- This device must accept any interference received, including interference that may cause undesired operation.

This equipment has been tested and found to comply with the limits for a class B digital device, pursuant to part 15 of the FCC Rules. These limits are designed to provide reasonable protection



against harmful interference in a residential installation.

This equipment generates, uses and can radiate radio frequency energy and, if not installed and used in accordance with the instructions, may cause harmful interference to radio communications. However, there is no guarantee that interference will not occur in a particular installation. If this equipment does cause harmful interference to radio or television reception, which can be determined by turning the equipment off and on, the user is encouraged to try to correct the interference by one or more of the following measures:

- Reorient or relocate the receiving antenna.
- Increase the separation between the equipment and receiver.
- Connect the equipment into an outlet on a circuit different from that to which the receiver is connected.
- Consult the dealer or an experienced radio/TV technician for help.

---

**IMPORTANT!** This device is restricted for indoor use.

---

---

**CAUTION:** Any changes or modifications not expressly approved by the party responsible for compliance could void the user's authority to operate the equipment.

---

## **Prohibition of Co-location**

This device and its antenna(s) must not be co-located or operating in conjunction with any other antenna or transmitter



## **Safety Information**

To maintain compliance with FCC's RF exposure guidelines, this equipment should be installed and operated with minimum distance 20cm between the radiator and your body. Use on the supplied antenna.

## **Declaration of Conformity for R&TTE directive 1999/5/EC**

Essential requirements – Article 3

Protection requirements for health and safety – Article 3.1a

Testing for electric safety according to EN 60950-1 has been conducted. These are considered relevant and sufficient.

Protection requirements for electromagnetic compatibility – Article 3.1b

Testing for electromagnetic compatibility according to EN 301 489-1 and EN 301 489-17 has been conducted. These are considered relevant and sufficient.

Effective use of the radio spectrum – Article 3.2

Testing for radio test suites according to EN 300 328 & EN 301 893 have been conducted. These are considered relevant and sufficient.

Operate the device in 5150-5250 MHz frequency band for indoor use only.

## **CE Mark Warning**

This is a Class B product, in a domestic environment, this product may cause radio interference, in which case the user may be required to take adequate measures.



## **Canada, Industry Canada (IC) Notices**

This device complies with Industry Canada license-exempt RSS standard(s).

Operation is subject to the following two conditions: (1) this device may not cause interference, and (2) this device must accept any interference, including interference that may cause undesired operation of the device.

## **Radio Frequency (RF) Exposure Information**

The radiated output power of the ASUS Wireless Device is below the Industry Canada (IC) radio frequency exposure limits. The ASUS Wireless Device should be used in such a manner such that the potential for human contact during normal operation is minimized.

This device has been evaluated for and shown compliant with the IC Specific Absorption Rate ("SAR") limits when installed in specific host products operated in portable exposure conditions (antennas are less than 20 centimeters of a person's body).

This device has been certified for use in Canada. Status of the listing in the Industry Canada's REL (Radio Equipment List) can be found at the following web address: <http://www.ic.gc.ca/app/sitt/reltel/srch/nwRdSrch.do?lang=eng>

Additional Canadian information on RF exposure also can be found at the following web: <http://www.ic.gc.ca/eic/site/smt-gst.nsf/eng/sf08792.html>

## **Canada, avis d'Industry Canada (IC)**

Le présent appareil est conforme aux CNR d'Industrie Canada applicables aux appareils radio exempts de licence. L'exploitation est autorisée aux deux conditions suivantes : (1) l'appareil ne doit pas produire de brouillage, et (2) l'utilisateur de l'appareil



doit accepter tout brouillage radioélectrique subi, même si le brouillage est susceptible d'en compromettre le fonctionnement.

### **FCC Statement:**

For product available in the USA/Canada market, only channel 1~11 can be operated. Selection of other channels is not possible.

### **IC Statement:**

For product available in the USA/Canada market, only channel 1~11 can be operated. Selection of other channels is not possible.

Pour les produits disponibles aux États-Unis / Canada du marché, seul le canal 1 à 11 peuvent être exploités. Sélection d'autres canaux n'est pas possible.

This device and its antennas(s) must not be co-located or operating in conjunction with any other antenna or transmitter except in accordance with IC multi-transmitter product procedures.

Cet appareil et son antenne (s) ne doit pas être co-localisés ou fonctionner en association avec une autre antenne ou transmetteur.

The device for operation in the band 5150–5250 MHz is only for indoor use to reduce the potential for harmful interference to co-channel mobile satellite systems.

les dispositifs fonctionnant dans la bande 5150-5250 MHz sont réservés uniquement pour une utilisation à l'intérieur afin de réduire les risques de brouillage préjudiciable aux systèmes de satellites mobiles utilisant les mêmes canaux.



The maximum antenna gain permitted for devices in the band 5725-5850 MHz shall be such that the equipment still complies with the e.i.r.p. limits specified for point-to-point and non-point-to-point operation as appropriate.

le gain maximal d'antenne permis (pour les dispositifs utilisant la bande 5725-5850 MHz)

doit se conformer à la limite de p.i.r.e. spécifiée pour l'exploitation point à point et non point à point, selon le cas.

### **IC Radiation Exposure Statement:**

This equipment complies with IC RSS-102 radiation exposure limits set forth for an uncontrolled environment. This equipment should be installed and operated with minimum distance 20 cm between the radiator & your body.

Cet équipement est conforme aux limites d'exposition aux rayonnements IC établies pour un environnement non contrôlé. Cet équipement doit être installé et utilisé avec un minimum de 20 cm de distance entre la source de rayonnement et votre corps.

This radio transmitter (IC: 3568A-RTACHC00) has been approved by Industry Canada to operate with the antenna types listed below with the maximum permissible gain and required antenna impedance for each antenna type indicated. Antenna types not included in this list, having a gain greater than the maximum gain indicated for that type, are strictly prohibited for use with this device.

Le présent émetteur radio (IC: 3568A-RTACHC00) a été approuvé par Industrie Canada pour fonctionner avec les types d'antenne énumérés ci-dessous et ayant un gain admissible maximal et l'impédance requise pour chaque type d'antenne. Les types d'antenne non inclus dans cette liste, ou dont le gain est supérieur



au gain maximal indiqué, sont strictement interdits pour l'exploitation de l'émetteur.

Antenna list:

Set	Ant.	Brand	P/NO	Antenna Type	Connector	2.4G Gain (dBi)	5G Gain (dBi)
1	1	PSA	RFDPA181313IMLB701	Dipole Antenna		1.85	3.14
	2	PSA	RFDPA181306IMLB701	Dipole Antenna		1.83	2.70
	3	PSA	RFDPA181306IMLB702	Dipole Antenna		2.22	3.28

Note: The EUT has three antennas.

Japan Statement:

5GHz band (W52, W53): Indoor use only

NCC 警語

經型式認證合格之低功率射頻電機，非經許可，公司、商號或使用者均不得擅自變更頻率、加大功率或變更原設計之特性及功能。低功率射頻電機之使用不得影響飛航安全及干擾合法通信；經發現有干擾現象時，應立即停用，並改善至無干擾時方得繼續使用。前項合法通信，指依電信法規定作業之無線電通信。低功率射頻電機須忍受合法通信或工業、科學及醫療用電波輻射性電機設備之干擾。

電磁波曝露量MPE標準值1mW/cm<sup>2</sup>，本產品使用時建議應距離人體：25cm。



## GNU General Public License

### Licensing information

This product includes copyrighted third-party software licensed under the terms of the GNU General Public License. Please see The GNU General Public License for the exact terms and conditions of this license. We include a copy of the GPL with every CD shipped with our product. All future firmware updates will also be accompanied with their respective source code. Please visit our web site for updated information. Note that we do not offer direct support for the distribution.

### GNU GENERAL PUBLIC LICENSE

Version 2, June 1991

Copyright (C) 1989, 1991 Free Software Foundation, Inc.

59 Temple Place, Suite 330, Boston, MA 02111-1307 USA

Everyone is permitted to copy and distribute verbatim copies of this license document, but changing it is not allowed.

### Preamble

The licenses for most software are designed to take away your freedom to share and change it. By contrast, the GNU General Public License is intended to guarantee your freedom to share and change free software--to make sure the software is free for all its users. This General Public License applies to most of the Free Software Foundation's software and to any other program whose authors commit to using it. (Some other Free Software Foundation software is covered by the GNU Library General Public License instead.) You can apply it to your programs, too.

When we speak of free software, we are referring to freedom, not



price. Our General Public Licenses are designed to make sure that you have the freedom to distribute copies of free software (and charge for this service if you wish), that you receive source code or can get it if you want it, that you can change the software or use pieces of it in new free programs; and that you know you can do these things.

To protect your rights, we need to make restrictions that forbid anyone to deny you these rights or to ask you to surrender the rights. These restrictions translate to certain responsibilities for you if you distribute copies of the software, or if you modify it.

For example, if you distribute copies of such a program, whether gratis or for a fee, you must give the recipients all the rights that you have. You must make sure that they, too, receive or can get the source code. And you must show them these terms so they know their rights.

We protect your rights with two steps: (1) copyright the software, and (2) offer you this license which gives you legal permission to copy, distribute and/or modify the software.

Also, for each author's protection and ours, we want to make certain that everyone understands that there is no warranty for this free software. If the software is modified by someone else and passed on, we want its recipients to know that what they have is not the original, so that any problems introduced by others will not reflect on the original authors' reputations.

Finally, any free program is threatened constantly by software patents. We wish to avoid the danger that redistributors of a free program will individually obtain patent licenses, in effect making the program proprietary. To prevent this, we have made it clear



that any patent must be licensed for everyone's free use or not licensed at all.

The precise terms and conditions for copying, distribution and modification follow.

### Terms & conditions for copying, distribution, & modification

0. This License applies to any program or other work which contains a notice placed by the copyright holder saying it may be distributed under the terms of this General Public License. The "Program", below, refers to any such program or work, and a "work based on the Program" means either the Program or any derivative work under copyright law: that is to say, a work containing the Program or a portion of it, either verbatim or with modifications and/or translated into another language. (Hereinafter, translation is included without limitation in the term "modification".) Each licensee is addressed as "you".

Activities other than copying, distribution and modification are not covered by this License; they are outside its scope. The act of running the Program is not restricted, and the output from the Program is covered only if its contents constitute a work based on the Program (independent of having been made by running the Program). Whether that is true depends on what the Program does.

1. You may copy and distribute verbatim copies of the Program's source code as you receive it, in any medium, provided that you conspicuously and appropriately publish on each copy an appropriate copyright notice and disclaimer of warranty; keep intact all the notices that refer to this License and to the absence of any warranty; and give any other recipients of the Program a copy of this License along with the Program.

You may charge a fee for the physical act of transferring a copy, and you may at your option offer warranty protection in exchange for a fee.



2. You may modify your copy or copies of the Program or any portion of it, thus forming a work based on the Program, and copy and distribute such modifications or work under the terms of Section 1 above, provided that you also meet all of these conditions:
  - a) You must cause the modified files to carry prominent notices stating that you changed the files and the date of any change.
  - b) You must cause any work that you distribute or publish, that in whole or in part contains or is derived from the Program or any part thereof, to be licensed as a whole at no charge to all third parties under the terms of this License.
  - c) If the modified program normally reads commands interactively when run, you must cause it, when started running for such interactive use in the most ordinary way, to print or display an announcement including an appropriate copyright notice and a notice that there is no warranty (or else, saying that you provide a warranty) and that users may redistribute the program under these conditions, and telling the user how to view a copy of this License. (Exception: if the Program itself is interactive but does not normally print such an announcement, your work based on the Program is not required to print an announcement.)

These requirements apply to the modified work as a whole. If identifiable sections of that work are not derived from the Program, and can be reasonably considered independent and separate works in themselves, then this License, and its terms, do not apply to those sections when you distribute them as separate works. But when you distribute the same sections as part of a whole which is a work based on the Program, the distribution of the whole must be on the terms of this License, whose permissions for other licensees extend to the entire whole, and thus to each and every part regardless of who wrote it.

Thus, it is not the intent of this section to claim rights or contest your rights to work written entirely by you; rather, the intent is to exercise the right to control the distribution of derivative or collective works based on the Program.



In addition, mere aggregation of another work not based on the Program with the Program (or with a work based on the Program) on a volume of a storage or distribution medium does not bring the other work under the scope of this License.

3. You may copy and distribute the Program (or a work based on it, under Section 2) in object code or executable form under the terms of Sections 1 and 2 above provided that you also do one of the following:
  - a) Accompany it with the complete corresponding machine-readable source code, which must be distributed under the terms of Sections 1 and 2 above on a medium customarily used for software interchange; or,
  - b) Accompany it with a written offer, valid for at least three years, to give any third party, for a charge no more than your cost of physically performing source distribution, a complete machine-readable copy of the corresponding source code, to be distributed under the terms of Sections 1 and 2 above on a medium customarily used for software interchange; or,
  - c) Accompany it with the information you received as to the offer to distribute corresponding source code. (This alternative is allowed only for noncommercial distribution and only if you received the program in object code or executable form with such an offer, in accord with Subsection b above.)

The source code for a work means the preferred form of the work for making modifications to it. For an executable work, complete source code means all the source code for all modules it contains, plus any associated interface definition files, plus the scripts used to control compilation and installation of the executable. However, as a special exception, the source code distributed need not include anything that is normally distributed (in either source or binary form) with the major components (compiler, kernel, and so on) of the operating system on which the executable runs, unless that component itself accompanies the executable.

If distribution of executable or object code is made by offering access to copy from a designated place, then offering



equivalent access to copy the source code from the same place counts as distribution of the source code, even though third parties are not compelled to copy the source along with the object code.

4. You may not copy, modify, sublicense, or distribute the Program except as expressly provided under this License. Any attempt otherwise to copy, modify, sublicense or distribute the Program is void, and will automatically terminate your rights under this License. However, parties who have received copies, or rights, from you under this License will not have their licenses terminated so long as such parties remain in full compliance.
5. You are not required to accept this License, since you have not signed it. However, nothing else grants you permission to modify or distribute the Program or its derivative works. These actions are prohibited by law if you do not accept this License.  
  
Therefore, by modifying or distributing the Program (or any work based on the Program), you indicate your acceptance of this License to do so, and all its terms and conditions for copying, distributing or modifying the Program or works based on it.
6. Each time you redistribute the Program (or any work based on the Program), the recipient automatically receives a license from the original licensor to copy, distribute or modify the Program subject to these terms and conditions. You may not impose any further restrictions on the recipients' exercise of the rights granted herein. You are not responsible for enforcing compliance by third parties to this License.
7. If, as a consequence of a court judgment or allegation of patent infringement or for any other reason (not limited to patent issues), conditions are imposed on you (whether by court order, agreement or otherwise) that contradict the conditions of this



License, they do not excuse you from the conditions of this License. If you cannot distribute so as to satisfy simultaneously your obligations under this License and any other pertinent obligations, then as a consequence you may not distribute the Program at all. For example, if a patent license would not permit royalty-free redistribution of the Program by all those who receive copies directly or indirectly through you, then the only way you could satisfy both it and this License would be to refrain entirely from distribution of the Program.

If any portion of this section is held invalid or unenforceable under any particular circumstance, the balance of the section is intended to apply and the section as a whole is intended to apply in other circumstances.

It is not the purpose of this section to induce you to infringe any patents or other property right claims or to contest validity of any such claims; this section has the sole purpose of protecting the integrity of the free software distribution system, which is implemented by public license practices. Many people have made generous contributions to the wide range of software distributed through that system in reliance on consistent application of that system; it is up to the author/donor to decide if he or she is willing to distribute software through any other system and a licensee cannot impose that choice.

This section is intended to make thoroughly clear what is believed to be a consequence of the rest of this License.

8. If the distribution and/or use of the Program is restricted in certain countries either by patents or by copyrighted interfaces, the original copyright holder who places the Program under this License may add an explicit geographical distribution limitation excluding those countries, so that distribution is permitted only in or among countries not thus excluded. In such case, this License incorporates the limitation as if written in the body of this License.
9. The Free Software Foundation may publish revised and/or new



versions of the General Public License from time to time. Such new versions will be similar in spirit to the present version, but may differ in detail to address new problems or concerns.

Each version is given a distinguishing version number. If the Program specifies a version number of this License which applies to it and “any later version”, you have the option of following the terms and conditions either of that version or of any later version published by the Free Software Foundation. If the Program does not specify a version number of this License, you may choose any version ever published by the Free Software Foundation.

10. If you wish to incorporate parts of the Program into other free programs whose distribution conditions are different, write to the author to ask for permission.

For software which is copyrighted by the Free Software Foundation, write to the Free Software Foundation; we sometimes make exceptions for this. Our decision will be guided by the two goals of preserving the free status of all derivatives of our free software and of promoting the sharing and reuse of software generally.



## NO WARRANTY

11 BECAUSE THE PROGRAM IS LICENSED FREE OF CHARGE, THERE IS NO WARRANTY FOR THE PROGRAM, TO THE EXTENT PERMITTED BY APPLICABLE LAW. EXCEPT WHEN OTHERWISE STATED IN WRITING THE COPYRIGHT HOLDERS AND/OR OTHER PARTIES PROVIDE THE PROGRAM "AS IS" WITHOUT WARRANTY OF ANY KIND, EITHER EXPRESSED OR IMPLIED, INCLUDING, BUT NOT LIMITED TO, THE IMPLIED WARRANTIES OF MERCHANTABILITY AND FITNESS FOR A PARTICULAR PURPOSE. THE ENTIRE RISK AS TO THE QUALITY AND PERFORMANCE OF THE PROGRAM IS WITH YOU. SHOULD THE PROGRAM PROVE DEFECTIVE, YOU ASSUME THE COST OF ALL NECESSARY SERVICING, REPAIR OR CORRECTION.

12 IN NO EVENT UNLESS REQUIRED BY APPLICABLE LAW OR AGREED TO IN WRITING WILL ANY COPYRIGHT HOLDER, OR ANY OTHER PARTY WHO MAY MODIFY AND/OR REDISTRIBUTE THE PROGRAM AS PERMITTED ABOVE, BE LIABLE TO YOU FOR DAMAGES, INCLUDING ANY GENERAL, SPECIAL, INCIDENTAL OR CONSEQUENTIAL DAMAGES ARISING OUT OF THE USE OR INABILITY TO USE THE PROGRAM (INCLUDING BUT NOT LIMITED TO LOSS OF DATA OR DATA BEING RENDERED INACCURATE OR LOSSES SUSTAINED BY YOU OR THIRD PARTIES OR A FAILURE OF THE PROGRAM TO OPERATE WITH ANY OTHER PROGRAMS), EVEN IF SUCH HOLDER OR OTHER PARTY HAS BEEN ADVISED OF THE POSSIBILITY OF SUCH DAMAGES.

END OF TERMS AND CONDITIONS



**Authorised distributors in Turkey:**

**BOGAZICI BİL GİSAYAR SAN. VE TİC. A.Ş.**

**Tel. No.:** +90 212 3311000

**Address:** AYAZAGA MAH. KEMERBURGAZ CAD. NO.10  
AYAZAGA/İSTANBUL

**CİZGİ Elektronik San. Tic. Ltd. Şti.**

**Tel. No.:** +90 212 3567070

**Address:** CEMAL SURURI CD. HALİM MERİÇ İS MERKEZİ  
No: 15/C D:5-6 34394 MECİDİYEKÖY/  
İSTANBUL

**KOYUNCU ELEKTRONİK BİLGİ İŞLEM SİST. SAN. VE DİŞ TİC. A.Ş.**

**Tel. No.:** +90 216 5288888

**Address:** EMEK MAH.ORDU CAD. NO:18, SARIGAZI,  
SANCAKTEPE İSTANBUL

AEEE Yönetmeliğine Uygundur.



## ข้อมูลการติดต่อกับ ASUS

### ASUSTeK COMPUTER INC. (เอเชีย แปซิฟิก)

ที่อยู่ 15 Li-Te Road, Peitou, Taipei, Taiwan 11259  
เว็บไซต์ [www.asus.com.tw](http://www.asus.com.tw)

#### ฝ่ายสนับสนุนด้านเทคนิค

โทรศัพท์ +886228943447  
Sפקซ์ +886228907698  
ซอฟต์แวร์ดาวน์โหลด [support.asus.com](http://support.asus.com)

### ASUS COMPUTER INTERNATIONAL (อเมริกา)

ที่อยู่ 48720 Kato Rd., Fremont, CA 94538,  
USA  
โทรศัพท์ +15107393777  
פקซ์ +15106084555  
เว็บไซต์ [usa.asus.com](http://usa.asus.com)  
ซอฟต์แวร์ดาวน์โหลด [support.asus.com](http://support.asus.com)

### ASUS COMPUTER GmbH (เยอรมนีและออสเตรีย)

ที่อยู่ Harkort Str. 21-23, D-40880  
Ratingen, Germany  
פקซ์ +49-2102-959931  
เว็บไซต์ [asus.com/de](http://asus.com/de)  
การติดต่อผ่านระบบออนไลน์ [eu-rma.asus.com/sales](http://eu-rma.asus.com/sales)

#### ฝ่ายสนับสนุนด้านเทคนิค

โทรศัพท์เกี่ยวกับส่วนประกอบ +49-2102-5789555  
ระบบ/โน้ตบุค/Eee/LCD โทรศัพท์ +49-2102-5789557  
หมายเลขโทรศัพท์ ประเทศออสเตรีย  
(ระบบ/ โน้ตบุค / Eee/LCD) +43-820-240513  
פקซ์ +49-2102-959911  
ซอฟต์แวร์ดาวน์โหลด [support.asus.com](http://support.asus.com)



## ข้อมูลอีเมลโทรศัพท์ทั่วโลก

Region	Country	Hotline Number	Service Hours
Europe	Cyprus	800-92491	09:00-13:00 ; 14:00-18:00 Mon-Fri
	France	0033-170949400	09:00-18:00 Mon-Fri
	Germany	0049-1805010920	09:00-18:00 Mon-Fri 10:00-17:00 Mon-Fri
		0049-1805010923 (component support)	
		0049-2102959911 ( Fax )	
	Hungary	0036-15054561	09:00-17:30 Mon-Fri
	Italy	199-400089	09:00-13:00 ; 14:00-18:00 Mon-Fri
	Greece	00800-44142044	09:00-13:00 ; 14:00-18:00 Mon-Fri
	Austria	0043-820240513	09:00-18:00 Mon-Fri
	Netherlands/ Luxembourg	0031-591570290	09:00-17:00 Mon-Fri
	Belgium	0032-78150231	09:00-17:00 Mon-Fri
	Norway	0047-2316-2682	09:00-18:00 Mon-Fri
	Sweden	0046-858769407	09:00-18:00 Mon-Fri
	Finland	00358-969379690	10:00-19:00 Mon-Fri
	Denmark	0045-38322943	09:00-18:00 Mon-Fri
	Poland	0048-225718040	08:30-17:30 Mon-Fri
	Spain	0034-902889688	09:00-18:00 Mon-Fri
	Portugal	00351-707500310	09:00-18:00 Mon-Fri
	Slovak Republic	00421-232162621	08:00-17:00 Mon-Fri
	Czech Republic	00420-596766888	08:00-17:00 Mon-Fri
	Switzerland- German	0041-848111010	09:00-18:00 Mon-Fri
	Switzerland- French	0041-848111014	09:00-18:00 Mon-Fri
	Switzerland- Italian	0041-848111012	09:00-18:00 Mon-Fri
	United Kingdom	0044-1442265548	09:00-17:00 Mon-Fri
	Ireland	0035-31890719918	09:00-17:00 Mon-Fri
	Russia and CIS	008-800-100-ASUS	09:00-18:00 Mon-Fri
	Ukraine	0038-0445457727	09:00-18:00 Mon-Fri



## ข้อมูลออนไลน์เครือข่ายทั่วโลก

Region	Country	Hotline Numbers	Service Hours
Asia-Pacific	Australia	1300-278788	09:00-18:00 Mon-Fri
	New Zealand	0800-278788	09:00-18:00 Mon-Fri
	Japan	0800-1232787	09:00-19:00 Mon-Sun
		0081-570783886 (Non-Toll Free )	09:00-19:00 Mon-Sun
	Korea	0082-215666868	09:30-17:00 Mon-Fri
	Thailand	0066-24011717	09:00-18:00 Mon-Fri
		1800-8525201	
	Singapore	0065-64157917	11:00-19:00 Mon-Fri
		0065-67203835	11:00-19:00 Mon-Fri
		( Repair Status Only )	11:00-13:00 Sat
	Malaysia	1300-88-3495	09:00-18:00 Mon-Fri
	Philippine	1800-18550163	09:00-18:00 Mon-Fri
	India		09:00-18:00 Mon-Sat
	India(WL/ NW)	1800-2090365	09:00-21:00 Mon-Sun
Americas	Indonesia	0062-2129495000	09:30-17:00 Mon-Fri
		500128 (Local Only)	9:30 - 12:00 Sat
	Vietnam	1900-555581	08:00-12:00 13:30-17:30 Mon-Sat
	Hong Kong	00852-35824770	10:00-19:00 Mon-Sat
	USA		8:30-12:00 EST Mon-Fri
	Canada	1-812-282-2787	9:00-18:00 EST Sat-Sun
	Mexico	001-8008367847	08:00-20:00 CST Mon-Fri
			08:00-15:00 CST Sat



## ข้อมูลออนไลน์เครือข่ายทั่วโลก

Region	Country	Hotline Numbers	Service Hours
Middle East + Africa	Egypt	800-2787349	09:00-18:00 Sun-Thu
	Saudi Arabia	800-1212787	09:00-18:00 Sat-Wed
	UAE	00971-42958941	09:00-18:00 Sun-Thu
	Turkey	0090-2165243000	09:00-18:00 Mon-Fri
	South Africa	0861-278772	08:00-17:00 Mon-Fri
	Israel	*6557/00972-39142800	08:00-17:00 Sun-Thu
		*9770/00972-35598555	08:30-17:30 Sun-Thu
Balkan Countries	Romania	0040-213301786	09:00-18:30 Mon-Fri
	Bosnia Herzegovina	00387-33773163	09:00-17:00 Mon-Fri
	Bulgaria	00359-70014411	09:30-18:30 Mon-Fri
		00359-29889170	09:30-18:00 Mon-Fri
	Croatia	00385-16401111	09:00-17:00 Mon-Fri
	Montenegro	00382-20608251	09:00-17:00 Mon-Fri
	Serbia	00381-112070677	09:00-17:00 Mon-Fri
	Slovenia	00368-59045400	08:00-16:00 Mon-Fri
		00368-59045401	
	Estonia	00372-6671796	09:00-18:00 Mon-Fri
	Latvia	00371-67408838	09:00-18:00 Mon-Fri
	Lithuania-Kaunas	00370-37329000	09:00-18:00 Mon-Fri
	Lithuania-Vilnius	00370-522101160	09:00-18:00 Mon-Fri

หมายเหตุ: สำหรับข้อมูลเพิ่มเติม โปรดเยี่ยมชมเว็บไซต์สนับสนุนของ ASUS ที่: <https://www.asus.com/support>

ผลิต:	ASUSTeK Computer Inc.	
	โทรศัพท์:	+886-2-2894-3447
	ที่อยู่:	4F, No. 150, LI-TE RD., PEITOU, TAIPEI 112, TAIWAN
ตัวแทนผู้มีอำนาจ	ASUS Computer GmbH	
ในยุโรป :	ที่อยู่:	HARKORT STR. 21-23, 40880 RATINGEN, GERMANY