

راهنمای کاربر

RT-AC58U

روتر Gigabit بی سیم دو بانده AC1300



ASUS[®]
IN SEARCH OF INCREDIBLE

حق نسخه‌برداری © 2016 ASUS TeK Computer Inc. تمامی حقوق محفوظ است.

هیچ بخشی از این دفترچه راهنما (به غیر از مستندات) که توسط خریدار و برای مقاصد پشتیبان‌گیری نگهداری می‌شود) شامل محصولات و نرم‌افزاری که در آن شرح داده شده است، نباید بدون اجازه کتبی از ("ASUS") ASUS TeK Computer Inc. و به هر شکل و وسیله، باز تولید، منتقل، نسخه برداری، ذخیره‌سازی در سیستم بازیابی یا به زبان دیگر ترجمه شود.

ضمانت یا سرویس محصول در این شرایط تمدید نمی‌شود: (۱) محصول، تعمیر، دستکاری یا تغییر داده شود، مگر اینکه چنین تعمیر، دستکاری یا تغییری با اجازه کتبی ASUS باشد؛ یا (۲) شماره سریال محصول تغییر شکل داده یا از بین رفته باشد.

ASUS این دفترچه راهنما را همان‌طور که هست، بدون هیچ‌گونه ضمانتی، اعم از صریح یا ضمنی، شامل و نه محدود به ضمانت‌های ضمنی یا شرایط قابلیت فروش یا تناسب برای یک هدف خاص، ارائه می‌کند. ASUS، رؤسا، مقامات، کارکنان یا عاملین، تحت هیچ شرایطی مسئولیت آسیب‌های غیرمستقیم، خاص، حادثه‌ای یا پیامدی (شامل آسیب‌های ناشی از فقدان سود، فقدان تجارت، فقدان داده‌ها، ایجاد وقفه در تجارت و مانند آن)، حتی اگر ASUS در مورد احتمال چنین آسیب‌های ناشی از وجود نقص یا خطا در این دفترچه راهنما یا محصول مطلع شده باشد، را نمی‌پذیرند.

مشخصات و اطلاعاتی که در این دفترچه راهنما گنجانده شده است، فقط برای مقاصد اطلاعاتی در نظر گرفته شده‌اند و منوط به تغییر در هر زمان و بدون اطلاع می‌باشند و نباید به عنوان تعهدی برای ASUS تفسیر گردند. ASUS در قبال هرگونه بروز خطا یا عملکرد غیردقیق که ممکن است در این دفترچه راهنما رخ دهد، شامل محصولات و نرم‌افزاری که در آن شرح داده شده است، مسئولیتی نخواهد داشت.

محصولات و نام شرکت‌هایی که در این دفترچه راهنما آمده است، ممکن است علائم تجاری یا حقوق نسخه‌برداری شرکت‌های مربوطه باشند یا نباشند و فقط برای شناسایی یا توضیح و به نفع مالک و بدون قصد نقض حقوق استفاده می‌شوند.

1	آشنایی با روتر بی سیم خود	
1.1	خوش آمدید!	6
1.2	محتویات بسته	6
1.3	روتر بی سیم شما	7
1.4	محل قرارگیری روتر	9
1.5	الزامات نصب	10
1.6	راه اندازی روتر	11
1.6.1	اتصال با سیم	11
1.6.2	اتصال بی سیم	12
2	شروع به کار	
2.1	ورود به رابط گرافیکی کاربر تحت وب	14
2.2	تنظیم سریع اینترنت با تشخیص خودکار (QIS)	15
2.3	اتصال به شبکه بی سیم خود	18
3	پیکربندی تنظیمات کلی	
3.1	استفاده از نقشه شبکه	19
3.1.1	راه اندازی تنظیمات امنیتی بی سیم	20
3.1.2	مدیریت سرویس گیرندگان شبکه خود	21
3.1.3	نظارت بر دستگاه USB خود	22
3.2	ایجاد یک شبکه مهمان	25
3.3	استفاده از مدیر ترافیک	27
3.3.1	مدیریت پهنای باند QoS (کیفیت سرویس)	27
3.3.2	کنترل ترافیک	30
3.4	تنظیم کنترل والدین	31
3.5	استفاده از برنامه USB	32
3.5.1	استفاده از AiDisk	32
3.5.2	استفاده از مرکز سرورها	34
3.5.3	3G/4G	39

41 استفاده از iCloud	3.6
42 دیسک ابری	3.6.1
44 دسترسی هوشمند	3.6.2
45 یکسان سازی هوشمند	3.6.3
4 پیکربندی تنظیمات پیشرفته		
46 بی سیم	4.1
46 موارد کلی	4.1.1
49 WPS	4.1.2
51 فیلتر MAC بی سیم	4.1.3
52 تنظیمات RADIUS	4.1.4
53 Professional (حرفه ای)	4.1.5
55 LAN	4.2
55 LAN IP	4.2.1
56 سرور DHCP	4.2.2
58 مسیر	4.2.3
59 IPTV	4.2.4
60 WAN	4.3
60 اتصال به اینترنت	4.3.1
63 راه اندازی پورت	4.3.2
64 سرور مجازی/هدایت پورت	4.3.3
68 DMZ	4.3.4
69 DDNS	4.3.5
70 گذرگاه NAT	4.3.6
71 IPv6	4.4
72 دیواره آتش	4.5
72 موارد کلی	4.5.1
72 فیلتر کردن نشانی وب	4.5.2
73 فیلتر کردن کلمه کلیدی	4.5.3
74 فیلتر سرویس های شبکه	4.5.4

فهرست مطالب

76	مدیریت	4.6
76	حالت عملکرد	4.6.1
77	سیستم	4.6.2
78	ارتقای نرم افزار ثابت	4.6.3
	Restore/Save/Upload Setting (تنظیمات بازیابی/ذخیره/بارگذاری)	4.6.4
78	بارگذاری	
79	System Log (گزارش سیستم)	4.7
	برنامه های کاربردی	5
80	Device Discovery (شناسایی دستگاه)	5.1
81	بازیابی نرم افزار	5.2
82	راه اندازی سرور پرینتر	5.3
82	به اشتراک گذاری پرینتر ASUS EZ	5.3.1
86	استفاده از LPR برای به اشتراک گذاری پرینتر	5.3.2
	عیب یابی	6
91	عیب یابی اولیه	6.1
95	سوالات رایج	6.2
	پیوست ها	
104	اطلاعیه ها	
118	اطلاعات تماس با ASUS	
119	اطلاعات خط مستقیم شبکه های جهانی	

1 آشنایی با روتر بی سیم خود

1.1 خوش آمدید!

متشکریم که روتر بی سیم ASUS RT-AC58U را خریداری کردید! RT-AC58U بسیار باریک و شیک دارای دو باند 2.4 و 5 گیگاهرتز است که سرعت فوق العاده سریع گیگابیت wireless-AC تا حداکثر 867 Mbps را در باند 5 گیگاهرتز و 300 Mbps را در باند 2.5 گیگاهرتز تولید می کند.

1.2 محتویات بسته

- | | |
|---|---|
| <input checked="" type="checkbox"/> کابل شبکه (RJ-45) | <input checked="" type="checkbox"/> روتر بی سیم RT-AC58U |
| <input checked="" type="checkbox"/> راهنمای شروع سریع | <input checked="" type="checkbox"/> آداپتور برق متناوب |
| | <input checked="" type="checkbox"/> سی دی پشتیبان (دفترچه راهنما) |

تذکرها:

اگر هر یک از اقلام آسیب دیده یا مفقود شده، برای سؤالات فنی و پشتیبانی با ASUS تماس بگیرید، به فهرست خط مستقیم پشتیبانی ASUS در پشت این دفترچه راهنمای کاربر مراجعه کنید.

در صورت نیاز آتی به سرویس های ضمانت، از قبیل تعمیر یا تعویض، مواد بسته بندی اصلی را نگهداری کنید.

1.3 روتر بی سیم شما

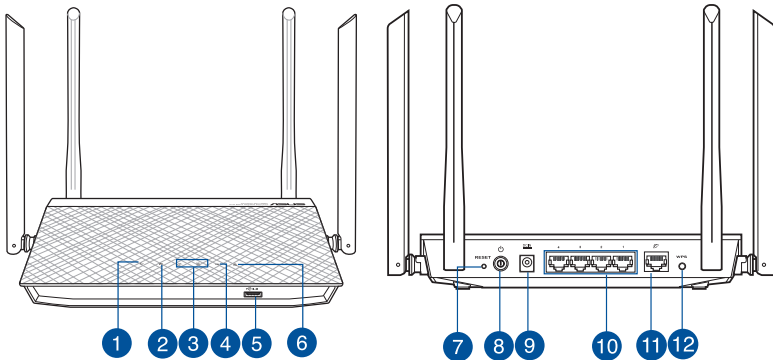

1 LED برق

Off (خاموش): بدون برق.

On (روشن): دستگاه آماده است.

Flashing slow (چشمک زدن آهسته): حالت نجات

چشمک زدن سریع: WPS در حال انجام کار است.

2 WAN LED (اینترنت)

Red (قرمز): بدون IP یا عدم وجود اتصال فیزیکی.

On (روشن): دارای اتصال فیزیکی به یک شبکه گسترده (WAN) است.

3 LED 2.4 گیگاهرتز / 5 گیگاهرتز

Off (خاموش): بدون سیگنال 2.4 گیگاهرتز یا 5 گیگاهرتز.

On (روشن): سیستم بی سیم آماده است.

Flashing (چشمک زن): ارسال یا دریافت داده‌ها از طریق اتصال بی سیم.

4 چراغ LED

خاموش: برق یا اتصال فیزیکی نیست.

روشن: اتصال فیزیکی به دستگاه USB برقرار است.

5 پورت USB 3.0

دستگاههای USB مانند هاردهای USB یا درایو فلش USB را در این پورت وارد کنید.

کابل iPad USB را در پورت وارد کنید تا iPad شارژر شود.

6 LED های LAN

Off (خاموش): بدون برق یا عدم وجود اتصال فیزیکی.

On (روشن): دارای اتصال فیزیکی به یک شبکه محلی (LAN) است.

-
- 7 دکمه بازنشانی** 7
این دکمه، سیستم را بازنشانی کرده یا به تنظیمات پیش‌فرض کارخانه بر می‌گرداند.
-
- 8 دکمه خاموش‌اروشن** 8
برای روشن یا خاموش شدن سیستم، این دکمه را فشار دهید.
-
- 9 پورت برق (ورودی برق مستقیم)** 9
آداپتور برق متناوب موجود را داخل این پورت قرار دهید و روتر خود را به یک منبع برق وصل کنید.
-
- 10 پورت های 4 ~ 1 LAN** 10
برای برقراری اتصال LAN، کابل های شبکه را داخل این پورت ها قرار دهید.
-
- 11 پورت WAN (اینترنت)** 11
برای برقراری اتصال WAN، یک کابل شبکه را داخل این پورت قرار دهید.
-
- 12 دکمه WPS** 12
این دکمه، برنامه راهنمای WPS را اجرا می‌کند.
-

تذکرها:

- فقط از آداپتوری که در بسته‌بندی قرار دارد استفاده کنید. استفاده از سایر آداپتورها ممکن است به دستگاه آسیب برساند.

مشخصات:

خروجی برق مستقیم: 12+ ولت با جریان حداکثر 1.5 آمپر؛			آداپتور برق مستقیم
70°C~0	نگهداری	40°C~0	دمای کارکرد
90%~20	نگهداری	90%~50	رطوبت کارکرد

1.4 محل قرارگیری روتر

برای بهترین انتقال سیگنال بی سیم بین روتر بی سیم و دستگاه های شبکه متصل به آن، مطمئن شوید که:

- روتر بی سیم را جهت ایجاد حداکثر پوشش بی سیم برای دستگاه های شبکه در مرکز محل قرار دهید.
- دستگاه را دور از موانع فلزی و همچنین دور از نور مستقیم خورشید نگه دارید.
- دستگاه را دور از دستگاه های 802.11g یا دستگاه های Wi-Fi فقط 20 مگاهرتز، لوازم رایانه ای 2.4 گیگاهرتز، دستگاه های بلوتوث، تلفن های بی سیم، میدل ها، موتورهای قوی، لامپ های فلورسنت، مایکروفر، یخچال و سایر تجهیزات صنعتی نگه دارید تا از تداخل یا افت سیگنال جلوگیری شود.
- همیشه به جدیدترین نرم افزار ثابت به روزرسانی کنید. به وبسایت ASUS به نشانی <http://www.asus.com> مراجعه کنید تا جدیدترین به روزرسانی های نرم افزار ثابت را دریافت کنید.
- برای اطمینان از بهترین سیگنال بی 4 چهار آنتن جاشدنی را طبق شکل زیر تنظیم کنید.

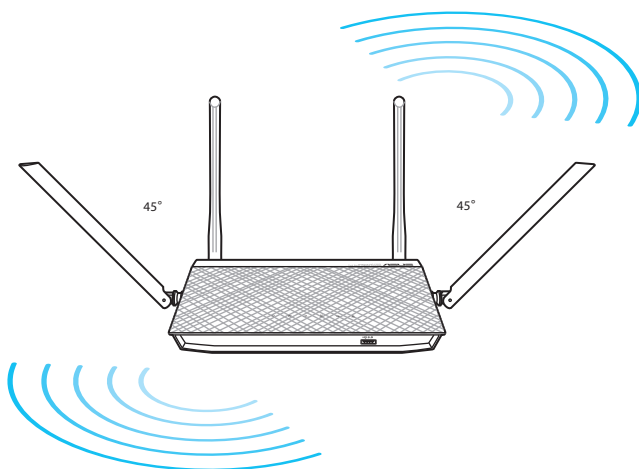

1.5 الزامات نصب

برای راهاندازی شبکه بی سیم خود، به یک رایانه با الزامات زیر نیاز دارید:

- پورت اترنت RJ-45 (LAN)
- (10Base-T/100Base-TX/1000Base-TX)
- IEEE 802.11a/b/g/n/ac قابلیت بی سیم
- نصب بودن سرویس TCP/IP
- مرورگر وب نظیر Internet Explorer، Firefox، Safari یا Google Chrome

تذکرها:

- اگر رایانه شما دارای قابلیت بی سیم نیست، می توانید یک آداپتور IEEE 802.11a/b/g/n/ac به رایانه خود وصل کنید تا بتوانید به شبکه متصل شوید.
- روتر بی سیم شما با فناوری دو بانده خود به طور همزمان از سیگنال های بی سیم 2.4GHz و 5GHz پشتیبانی می کند. این به شما امکان می دهد فعالیتهای مربوط به اینترنت را مانند جستجو در اینترنت یا خواندن/نوشتن ایمیل با استفاده از باند 2.4 گیگاهرتز انجام دهید و در عین حال فایلهای با کیفیت صوتی/تصویری را مانند فیلم یا موسیقی با استفاده از باندهای 5 گیگاهرتز پخش کنید.
- برخی دستگاههای IEEE 802.11n که می خواهید به شبکه خود وصل کنید ممکن است از باند 5 گیگاهرتز پشتیبانی نکنند. برای اطلاع از مشخصات به دفترچه راهنمای دستگاه مراجعه کنید.
- طول کابل های اترنت RJ-45 که برای متصل کردن دستگاههای شبکه استفاده خواهند شد، نباید از 100 متر بیشتر باشد.

1.6 راه اندازی روتر

مهم!

- برای جلوگیری از بروز اشکالات احتمالی راه اندازی، هنگام راه اندازی روتر بی سیم، از یک اتصال باسیم استفاده کنید.
- پیش از راه اندازی روتر بی سیم ASUS خود، موارد زیر را انجام دهید:
- اگر یک روتر موجود را تعویض می کنید، اتصال آن را از شبکه قطع کنید.
- کابل ها/سیم ها را از مودم تنظیم شده کنونی جدا کنید. اگر مودم شما دارای باتری پشتیبان است، آن را نیز جدا کنید.
- مودم کابلی و رایانه خود را مجدداً راه اندازی کنید (توصیه می شود).

1.6.1 اتصال با سیم

نکته: می توانید از کابل مستقیم یا کابل کراس برای اتصال با سیم استفاده کنید.

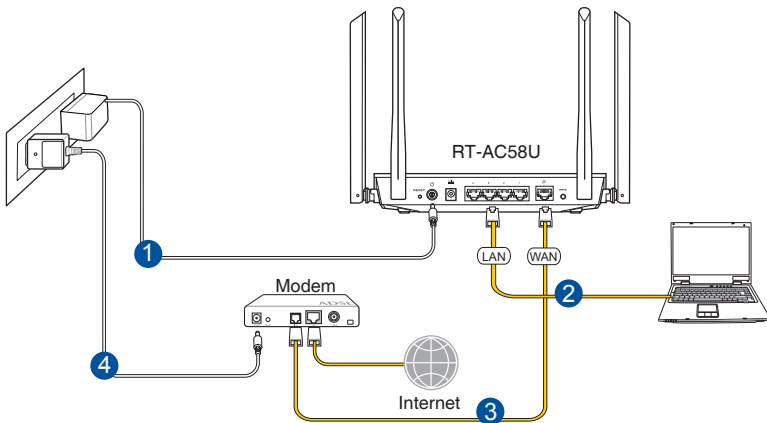

برای راه‌اندازی روتر بی سیم خود با استفاده از یک اتصال با سیم:

1. آداپتور برق روتر بی سیم خود را به درگاه ورودی برق مستقیم وصل کنید و آن را به یک پریز برق بزنید.
2. با استفاده از کابل شبکه عرضه شده، رایانه خود را به پورت LAN روتر بی سیم وصل کنید.

مهم! مطمئن شوید که LAN LED در حال چشمک زدن است.

3. با استفاده از یک کابل شبکه دیگر، مودم خود را به پورت WAN روتر بی سیم وصل کنید.
4. آداپتور برق مودم خود را به درگاه ورودی برق مستقیم وصل کنید و آن را به یک پریز برق بزنید.

1.6.2 اتصال بی سیم

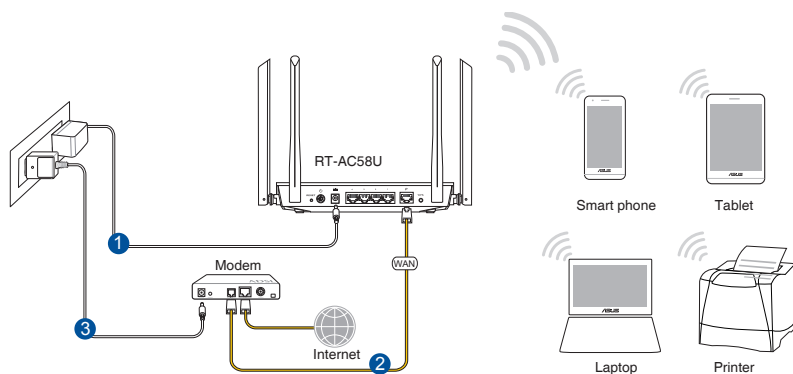

برای راه‌اندازی روتر بی سیم خود با استفاده از یک اتصال بی سیم:

1. آداپتور برق روتر بی سیم خود را به درگاه ورودی برق مستقیم وصل کنید و آن را به یک پریز برق بزنید.
2. با استفاده از کابل شبکه عرضه شده، مودم خود را به پورت WAN روتر بی سیم وصل کنید.
3. آداپتور برق مودم خود را به درگاه ورودی برق مستقیم وصل کنید و آن را به یک پریز برق بزنید.
4. یک آداپتور IEEE 802.11a/b/g/n/ac WLAN روی رایانه خود نصب کنید.

تذکرها:

برای اطلاع از جزئیات اتصال به یک شبکه بی سیم، به دفترچه راهنمای کاربر آداپتور WLAN مراجعه کنید.

برای تغییر تنظیمات امنیتی شبکه خود، به بخش **تغییر تنظیمات امنیتی بی سیم** در فصل 3 این دفترچه راهنمای کاربر مراجعه کنید.

2 شروع به کار

2.1 ورود به رابط گرافیکی کاربر تحت وب

روتر بی سیم ASUS شما دارای یک رابط گرافیکی کاربر تحت وب و مستقیم است که به شما امکان می دهد ویژگیهای مختلف آن را از طریق یک مرورگر وب مانند Internet Explorer، Firefox، Safari، یا Google Chrome به آسانی پیکربندی کنید.

نکته: این ویژگیها ممکن است در نسخه های مختلف نرم افزار ثابت متفاوت باشند.

برای ورود به رابط گرافیکی کاربر تحت وب:

1. مرورگر وب خود را باز کنید، نشانی IP پیش فرض روتر بی سیم خود را به صورت دستی وارد کنید: <http://router.asus.com> شوید.
2. در صفحه ورود، نام کاربری پیش فرض (admin) و رمز عبور پیش فرض (admin) را وارد کنید.
3. اکنون می توانید از رابط گرافیکی کاربر تحت وب برای پیکربندی تنظیمات مختلف روتر بی سیم ASUS خود استفاده کنید.



نکته: اگر برای اولین بار به رابط گرافیکی کاربر تحت وب وارد می شوید، به طور خودکار وارد صفحه راه اندازی سریع اینترنت (QIS) می شوید.

2.2 تنظیم سریع اینترنت با تشخیص خودکار (QIS)

عملکرد تنظیم اینترنت سریع (QIS) شما را راهنمایی می کند تا به سرعت اتصال اینترنت را برقرار کنید.

نکته: وقتی برای اولین بار اتصال اینترنت را برقرار می کنید، دکمه بازنشانی را روی روتر بی سیم فشار دهید تا تنظیمات به موارد پیش فرض کارخانه بازگردد.

برای استفاده از QIS با تشخیص خودکار:

۱. به Web GUI وارد شوید. صفحه QIS به صورت خودکار راه اندازی می شود.

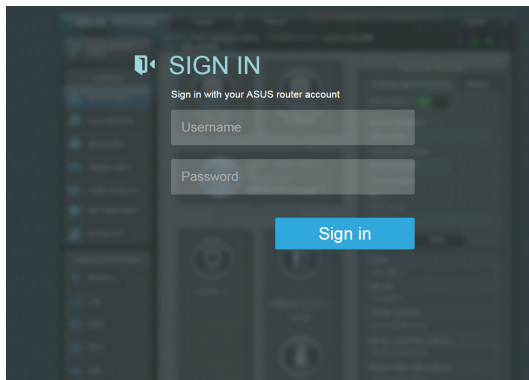

نکته:

- به صورت پیش فرض نام کاربری و رمز عبور ورود به سیستم برای Web GUI روتر بی سیم، "admin" است. برای اطلاع از جزئیات درباره تغییر نام کاربری و رمز عبور ورود به سیستم، به قسمت "System 4.6.2" مراجعه کنید.
- نام کاربری و رمز عبور ورود به سیستم روتر بی سیم با نام شبکه 2.4/5 (SSID) گیگاهرتز و کلید امنی متفاوت است. نام کاربری و رمز عبور ورود به سیستم روتر بی سیم به شما امکان می دهد به Web GUI وارد شوید تا تنظیمات روتر بی سیم را پیکربندی کنید. نام شبکه 2.4/5 گیگاهرتز (SSID) و کلید امنی به دستگاه های Wi-Fi اجازه می دهد وارد سیستم شوند و به شبکه 2.4/5 گیگاهرتز شما متصل شوند.

2. روتر بی سیم به صورت خودکار تشخیص می دهد آیا نوع اتصال ISP این موارد است: **Dynamic IP**، **PPPoE**، **PPTP** و **L2TP**. اطلاعات لازم برای نوع اتصال ISP را وارد کنید.

مهم! اطلاعات لازم مربوط به نوع اتصال اینترنتی را از ISP خودتان بپرسید.

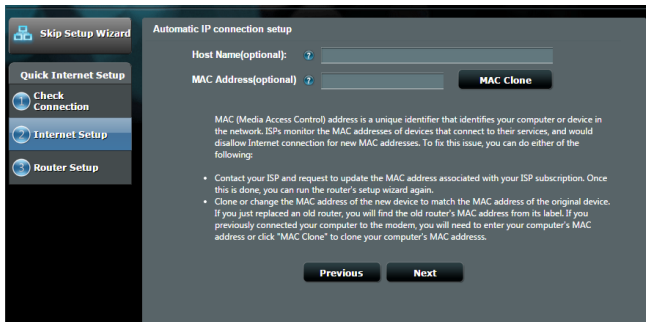

برای PPTP، PPPoE و L2TP

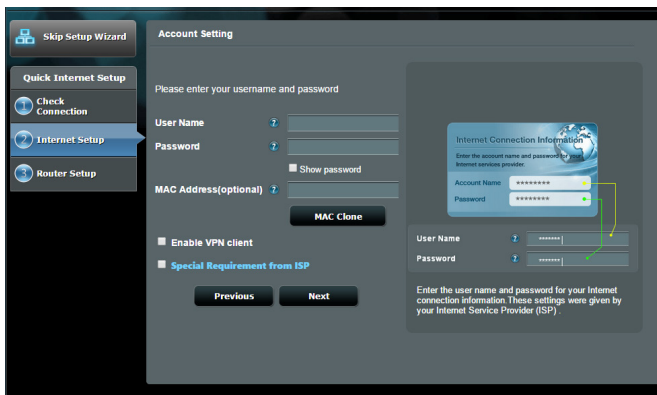

نکته:

- تشخیص خودکار نوع اتصال ISP شما زمانی انجام می شود که روتر بی سیم را برای اولین بار پیکربندی می کنید یا زمانی که روتر بی سیم به تنظیمات پیش فرض خود باز می گردد.
- اگر QIS نتواند نوع اتصال اینترنت شما را شناسایی کند، روی "Skip to manual setting" کلیک کنید و به صورت دستی تنظیمات اتصالات را پیکربندی کنید.

3. نام شبکه بی سیم را اختصاص دهید (SSID) و کلید امنیتی را برای اتصال بی سیم 2.4 و 5 گیگاهرتز مشخص کنید. بعد از پایان کار روی "Apply" کلیک کنید.

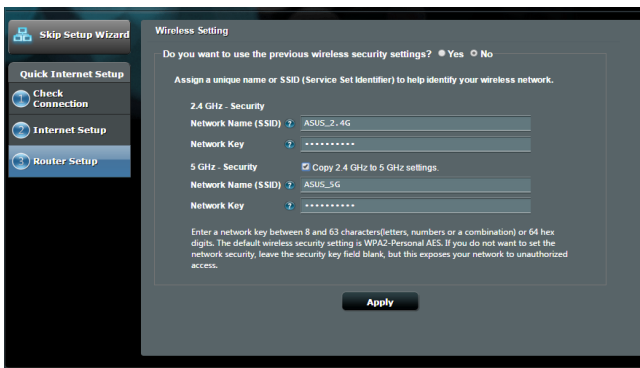

4. تنظیمات اینترنت و بی سیم شما نمایش داده می شوند. برای ادامه روی "Next" کلیک کنید.

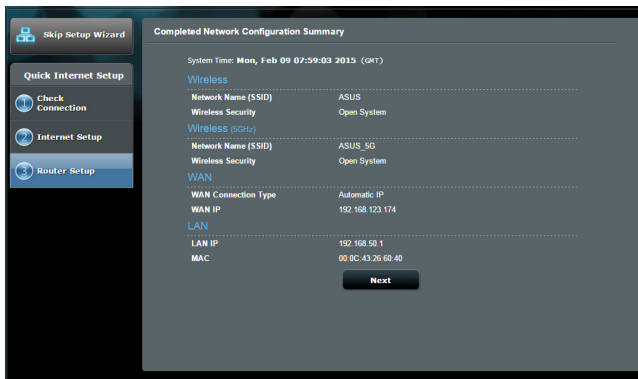

5. دفترچه آموزش اتصال شبکه بی سیم را بخوانید. بعد از پایان کار روی "Finish" کلیک کنید.



2.3 اتصال به شبکه بی سیم خود

پس از تنظیم روتر بی سیم خود از طریق QIS، می توانید رایانه خود یا سایر دستگاه‌های هوشمند را به شبکه بی سیم خود وصل کنید.

برای اتصال به شبکه خود:

1. در رایانه خود، روی نماد شبکه  در ناحیه اعلان کلیک کنید تا شبکه های بی سیم موجود نمایش داده شود.
2. شبکه بی سیمی که می خواهید به آن وصل شوید را انتخاب کنید، سپس روی **Connect (اتصال)** کلیک کنید.
3. ممکن است لازم باشد کلید امنیتی شبکه را برای یک شبکه بی سیم ایمن وارد کنید، سپس روی **OK (تایید)** کلیک کنید.
4. صبر کنید تا رایانه شما به طور موفقیت آمیز به شبکه بی سیم متصل شود. وضعیت اتصال نمایش داده می شود و نماد شبکه وضعیت  متصل شده را نشان می دهد.

تذکرها:

- برای اطلاع از جزئیات بیشتر درباره پیکربندی تنظیمات شبکه بی سیم خود به فصلهای بعد مراجعه کنید.
- برای اطلاعات بیشتر درباره اتصال آن به شبکه بی سیم خود به دفترچه راهنمای کاربر دستگاه خود مراجعه کنید.
-

3 پیکربندی تنظیمات کلی

3.1 استفاده از نقشه شبکه

نقشه شبکه به شما امکان پیکربندی تنظیمات امنیتی شبکه خود، مدیریت سرویس گیرندگان شبکه خود، و نظارت بر دستگاه USB خود را می دهد.

The screenshot displays the ASUS router's web management interface. At the top, it shows the operation mode as 'Wireless router' and the firmware version as '3.0.0.4.376.3792'. The SSID is 'ASUS ASUS_3G'. The interface is divided into several sections:

- General:** Includes 'Quick Internet Setup' and a sidebar menu with options like 'Network Map', 'Guest Network', 'Traffic Manager', 'Parental Controls', 'USB Application', and 'AiCloud 2.0'.
- Advanced Settings:** A sidebar menu with options like 'Wireless', 'LAN', 'WAN', 'IPv6', 'Firewall', 'Administration', 'System Log', and 'Network Tools'.
- Internet status:** Shows 'Connected' with WAN IP: 192.168.123.17, 4 clients, and DDNS: GO.
- Security level:** Set to 'Open System'.
- System Status:** A detailed panel on the right showing settings for 2.4GHz and 5GHz bands. It includes fields for 'Wireless name(SSID)' (ASUS), 'Authentication Method' (Open System), 'LAN IP' (192.168.50.1), 'PIN code' (12345670), 'LAN MAC address' (00:0C:43:26:60:40), and 'Wireless 2.4GHz MAC address' (00:0C:43:76:20:58). An 'Apply' button is present.
- Network Map:** A central diagram showing 'Clients: 1' and a 'USB 2.0' device labeled 'JetFlash T'.

At the bottom, there are links for 'Help & Support', 'Manual | Utility', and 'FAQ'. The footer text reads: '2015 ASUSTek Computer Inc. All rights reserved.'

3.1.1 راه اندازی تنظیمات امنیتی بی سیم

برای محافظت از شبکه بی سیم خود در برابر دسترسی غیرمجاز، باید تنظیمات امنیتی آن را پیکربندی کنید.

برای راه اندازی تنظیمات امنیتی بی سیم:

1. از پنل پیمایش، به **General** (موارد کلی) < **Network Map** (نقشه شبکه) بروید.
2. در صفحه نقشه شبکه و زیر **System status** (وضعیت سیستم)، می توانید تنظیمات امنیتی بی سیم مانند SSID، سطح امنیت، و تنظیمات رمزگذاری را پیکربندی کنید.

نکته: می توانید تنظیمات امنیتی بی سیم مختلفی را برای باندهای 2.4 گیگاهرتز و 5 گیگاهرتز ایجاد کنید.

تنظیمات امنیتی 5 گیگاهرتز

The screenshot shows the 'System Status' window with the '5GHz' tab selected. The 'Wireless name (SSID)' is set to 'ASUS'. The 'Authentication Method' is set to 'Open System'. Below these are fields for LAN IP (192.168.50.1), PIN code (12345670), LAN MAC address (00:0C:43:26:60:40), and Wireless 2.4GHz MAC address (00:0C:43:76:20:58). An 'Apply' button is visible.

تنظیمات امنیتی 2.4 گیگاهرتز

The screenshot shows the 'System Status' window with the '2.4GHz' tab selected. The 'Network Name (SSID)' is set to 'ASUS_5G'. The 'Authentication Method' is set to 'Open System'. Below these are fields for LAN IP (192.168.1.1), PIN code (12345670), LAN MAC address (10:C3:7B:51:0F:B0), and Wireless 5GHz MAC address (10:C3:7B:51:0F:B4). An 'Apply' button is visible.

3. در قسمت **Wireless name (نام بی سیم) (SSID)**، نام خاصی را برای شبکه بی سیم خود وارد کنید.
4. از فهرست بازشوی **Security Level (سطح امنیت)**، روش تأیید را برای شبکه بی سیم خود انتخاب کنید.

مهم! استاندارد IEEE 802.11n/ac مانع از کاربرد خروجی بالا به عنوان رمز پخش تکی با WEP یا WPA-TKIP می شود. اگر از این روشهای رمزگذاری استفاده کنید، سرعت داده های شما تا حد اتصال IEEE 802.11g تا 54 مگابیت در ثانیه کاهش می یابد.

5. رمز عبور امنیتی را وارد کنید.
6. پس از انجام کار روی **Apply (به کارگیری)** کلیک کنید.

3.1.2 مدیریت سرویس گیرندگان شبکه خود

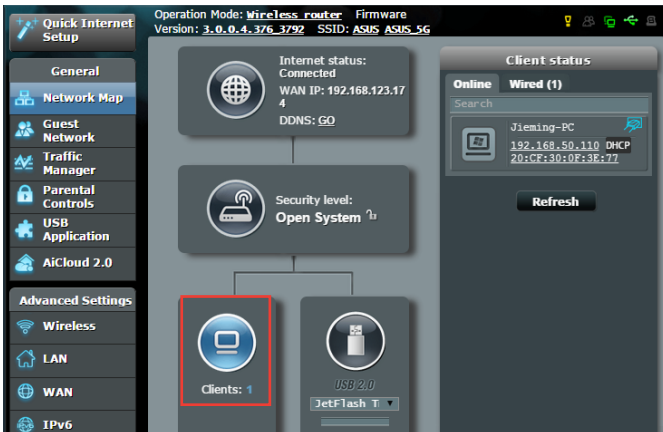

برای مدیریت سرویس گیرندگان شبکه خود:

1. از پنل پیمایش، به زبانه **General (موارد کلی) < Network Map** (نقشه شبکه) بروید.
2. در صفحه **Network Map (نقشه شبکه)** نماد **Clients (سرویس گیرندگان)** را برای نمایش اطلاعات سرویس گیرنده شبکه خود انتخاب کنید.
3. برای مسدود کردن دسترسی یک سرویس گیرنده به شبکه خود، سرویس گیرنده را انتخاب کنید و روی نماد باز کردن قفل کلیک کنید.

3.1.3 نظارت بر دستگاه USB خود

روتر بی سیم ASUS دو پورت USB برای اتصال دستگاه های USB یا چاپگر USB ارائه می دهد تا به شما امکان دهد فایلها و چاپگر را با سرویس گیرندگان در شبکه خود به اشتراک بگذارید.



تذکره: برای استفاده از این ویژگی، باید یک دستگاه حافظه USB مانند هارد دیسک USB یا درایو فلش USB به پورت های USB در پنل عقب روتر بی سیم خود وصل کنید. مطمئن شوید که دستگاه حافظه USB درست فرمت و پارتیشن بندی شده است. به Plug-n-Share Disk Support List (فهرست پشتیبانی دیسکهای اتصال و اشتراک) در نشانی <http://event.asus.com/networks/disksupport> مراجعه کنید.

مهم! ابتدا باید یک حساب مشترک و حقوق مجوز/دسترسی آن را ایجاد کنید تا به سایر سرویس گیرندگان شبکه اجازه دسترسی به دستگاه USB از طریق یک سایت FTP/برنامه دیگر سرویس گیرنده FTP، مرکز سرورها، Samba، یا iCloud را بدهید. برای اطلاع از جزئیات بیشتر، به بخش 3.5 استفاده از برنامه USB و 3.6 استفاده از iCloud در این دفترچه راهنمای کاربر مراجعه کنید.

برای نظارت بر دستگاه USB خود:

1. از پنل پیمایش، به **General (موارد کلی) < Network Map (نقشه شبکه) بروید.**
2. در صفحه **Network Map (نقشه شبکه)** نماد **USB Disk Status (وضعیت دیسک USB)** را برای نمایش اطلاعات دستگاه USB خود انتخاب کنید.
3. در قسمت **AiDisk Wizard (راهنمای AiDisk)**، روی **GO (برو)** کلیک کنید تا یک سرور FTP برای اشتراک گذاری اینترنتی فایل ایجاد شود.

تذکرها:

- برای اطلاع از جزئیات بیشتر، به بخش 3.5.2 استفاده از مرکز سرورها در این دفترچه راهنمای کاربر مراجعه کنید.
 - روتر بی سیم با اکثر هارد دیسک ها/فلش دیسک های USB (تا 4 ترابایت) کار می کند و از دسترسی خواندن-نوشتن برای FAT16، FAT32، EXT2، EXT3، و NTFS پشتیبانی می نماید.
-

جدا کردن دیسک USB به طور ایمن

مهم! جداسازی نادرست دیسک USB ممکن است باعث خراب شدن داده ها شود.

برای جدا کردن دیسک USB به طور ایمن:

1. از پنل پیمایش، به **General (موارد کلی) < Network Map (نقشه شبکه)** بروید.
2. در گوشه بالایی سمت راست، روی  **Eject USB disk (خارج کردن دیسک USB)** کلیک کنید. وقتی دیسک USB به طور موفقیت آمیز خارج شد، وضعیت USB به صورت **Unmounted (پیاده شده)** نشان داده می شود.



3.2 ایجاد یک شبکه مهمان

شبکه مهمان از طریق دسترسی به SSIDها یا شبکه های جداگانه بدون ارائه دسترسی به شبکه خصوصی شما برای بازدیدکنندگان موقت اتصال اینترنتی فراهم می کند.

نکته: RT-AC58U از حداکثر شش SSID پشتیبانی می کند (سه SSID 2.4 گیگاهرتز و سه SSID 5 گیگاهرتز).

برای ایجاد یک شبکه مهمان:

1. از پنل پیمایش، به **General (موارد کلی) < Guest Network (شبکه مهمان)** بروید.
2. در صفحه **Guest Network (شبکه مهمان)** باند فرکانس **2.4 گیگاهرتز** یا **5 گیگاهرتز** را برای شبکه مهمانی که می خواهید ایجاد کنید انتخاب نمایید.
3. روی **Enable (فعال سازی)** کلیک کنید.

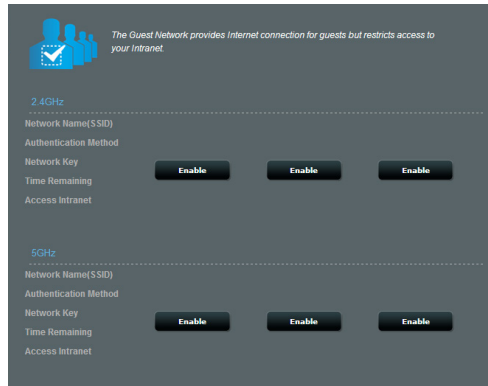

4. برای دسترسی به سایر گزینه های پیکربندی، روی **Modify (اصلاح)** کلیک کنید.

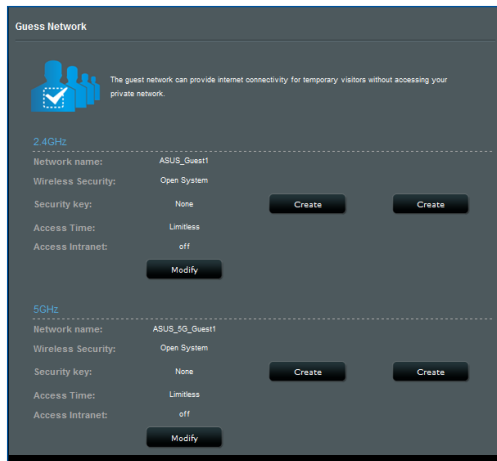

5. در صفحه **Enable Guest Network (فعال کردن شبکه مهمان)** روی **Yes (بله)** کلیک کنید.
6. یک نام بی سیم برای شبکه موقت در قسمت **Network Name (نام شبکه)** وارد کنید.
7. یک روش تأیید اعتبار را انتخاب کنید.
8. یک روش **Encryption (رمزگذاری)** را انتخاب کنید.
9. زمان دسترسی را مشخص کنید یا **Limitless (نامحدود)** را انتخاب کنید.
10. **Disable (غیرفعال)** یا **Enable (فعال)** را در قسمت **Access Intranet (دسترسی به شبکه داخلی)** انتخاب کنید.
11. وقتی انجام شد، روی **Apply (به کارگیری)** کلیک کنید.

3.3.1 مدیریت پهنای باند QoS (کیفیت سرویس)

کیفیت سرویس (QoS) به شما امکان می دهد اولویت پهنای باند را تنظیم کنید و ترافیک شبکه را مدیریت کنید.



برای تنظیم اولویت پهنای باند:

1. از صفحه پیمایش به برگه **General** (موارد کلی) < **Traffic Manager** (مدیر ترافیک) < **QoS** بروید.
2. برای فعال کردن QoS روی **ON** (روشن) کلیک کنید. قسمت های پهنای باند آپلود و دانلود را پر کنید.

توجه: اطلاعات پهنای باند را از ISP خودتان دریافت کنید.

3. روی **Save** (ذخیره) کلیک کنید.

توجه: User Specify Rule List (لیست قوانین خاص کاربر) برای تنظیمات پیشرفته است. اگر می خواهید برنامه های خاص شبکه و سرویس های شبکه را اولویت بندی کنید، **User-defined QoS rules** (قوانین QoS تعریف شده توسط کاربر) یا **User-defined Priority** (اولویت تعریف شده توسط کاربر) را از لیست کشویی در گوشه بالا سمت راست انتخاب کنید.

4. در صفحه **user-defined QoS rules** (قوانین QoS تعریف شده توسط کاربر) چهار نوع سرویس آنلاین پیش فرض وجود دارد، جستجوی وب، HTTP و انتقال فایل. سرویس دلخواهتان را انتخاب کنید، قسمت های **Source IP or MAC** (منبع یا MAC)، **Port** (پورت مقصد)، **Protocol** (پروتکل)، **Transferred** (منتقل شده) و **Priority** (اولویت) را پر کنید و سپس روی **Apply** (اعمال) کلیک کنید. اطلاعات در صفحه قوانین QoS پیکربندی می شود.

نکته:

- برای پر کردن IP منبع یا MAC، می توانید:
 - (a) یک آدرس IP خاص مانند «192.168.122.1» را وارد کنید.
 - (b) آدرس های IP را که در یک ماسک فرعی یا مخزن IP مشابه هستند وارد کنید، مانند «192.168.123.*» یا «192.168.*.*».
 - (c) همه آدرس های IP را مثل «*.*.*.*» وارد کنید یا آن قسمت را خالی بگذارید.
 - (d) فرمت آدرس MAC شش گروه از رقم های شانزده شانزدهمی است که با دو نقطه (:) از یکدیگر جدا می شوند و به ترتیب ارسال هستند (مثل aa:bc:ef:12:34:56)
- برای محدوده پورت مبدأ یا مقصد، می توانید این کارها را انجام دهید:
 - (a) یک پورت خاص مثل «95» وارد کنید.
 - (b) پورت ها را در یک محدوده وارد کنید، مثل «103:315»، «<100» یا «>65535».
- ستون **Transferred** (منتقل شده) حاوی اطلاعاتی درباره ترافیک جریان بالا و پایین (ترافیک شبکه خروجی و ورودی) برای یک قسمت است. در این ستون می توانید محدودیت ترافیک شبکه (به کیلوبایت) را برای یک سرویس خاص تنظیم کنید تا اولویت هایی خاص برای سرویس اختصاص داده شده به یک پورت خاص ایجاد شوند. مثلاً اگر دو کلاینت شبکه 1 PC و 2 PC هستند، هر دو به اینترنت دسترسی دارند (تنظیم شده در پورت 80) اما 1 PC به دلیل کارهای دانلود از حد ترافیک شبکه فراتر می رود، 1 PC اولویت پایین تری دارد. اگر نمی خواهید محدودیت ترافیک را تنظیم کنید، آن را خالی بگذارید.

5. در صفحه **User-defined Priority** (اولویت تعریف شده توسط کاربر) می توانید برنامه های شبکه یا دستگاه ها را اولویت بندی کنید تا در پنج سطح در لیست کشویی **user-defined QoS rules** (قوانین QoS تعریف شده توسط کاربر) قرار بگیرند. بر اساس سطح اولویت، می توانید از روش های زیر برای ارسال بسته های داده استفاده کنید:

- ترتیب بسته های شبکه جریان بالا که به اینترنت ارسال می شوند را تغییر دهید.

• در جدول **Upload Bandwidth** (پهنای باند آپلود)، **Minimum Reserved Bandwidth** (حداقل پهنای باند رزرو شده) و **Maximum Bandwidth Limit** (حداکثر محدودیت پهنای باند) را برای چندین برنامه شبکه با سطوح اولویت مختلف تنظیم کنید. درصدها نشان دهنده میزان پهنای باند آپلود است که برای برنامه های خاص شبکه در دسترس هستند.

نکته:

- بسته های دارای اولویت کم کنار گذاشته می شوند تا انتقال بسته هایی با اولویت بالا حتماً انجام شود.
- در جدول **Download Bandwidth** (پهنای باند دانلود)، **Bandwidth Limit** (حداکثر محدودیت پهنای باند) را برای چندین برنامه شبکه به ترتیب تنظیم کنید. هرچه بسته جریان بالا اولویت بیشتری داشته باشد، اولویت بسته جریان پایین بیشتر می شود.
- اگر هیچ بسته ای از برنامه های دارای اولویت بالا ارسال نشود، سرعت کامل انتقال اتصال اینترنتی برای بسته هایی با اولویت کم استفاده می شود.

6. بسته دارای بالاترین اولویت را تنظیم کنید. برای اینکه تجربه بازی آنلاین خوب و راحتی داشته باشید، می توانید SYN، ACK و ICMP را به عنوان بسته های دارای بالاترین اولویت تنظیم کنید.

توجه: حتماً ابتدا QoS را تنظیم و راه اندازی کنید و سپس محدودیت های سرعت آپلود و دانلود را تنظیم کنید.

3.3.2 کنترل ترافیک

عملکرد کنترل ترافیک به شما امکان می دهد به میزان استفاده از پهنای باند و سرعت اینترنت، شبکه های سیم دار یا بی سیم دسترسی داشته باشید. می توانید ترافیک شبکه را حتی به صورت روزانه کنترل کنید.

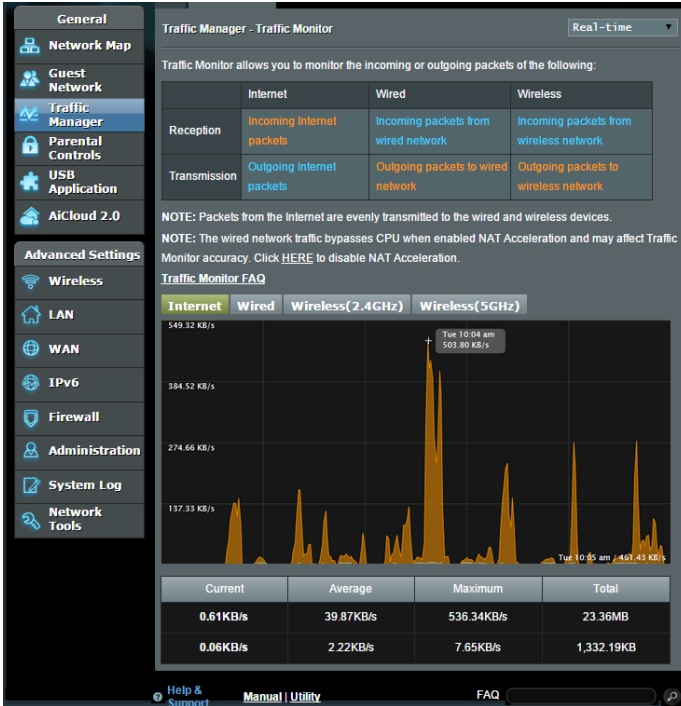

توجه: بسته های اینترنتی بسیار هموار به دستگاه های سیم دار و بی سیم منتقل می شوند.

3.4 تنظیم کنترل والدین

کنترل والدین به شما امکان می دهد زمان دسترسی به اینترنت را کنترل کنید. کاربران می توانند محدودیت زمانی را برای مصرف شبکه توسط یک کلاینت تنظیم کنند.

Operation Mode: **Wireless router** Firmware
Version: 3.0.0.4.376_3792 SSID: ASUS ASUS_5G

Parental Controls

Parental Controls allow you to set the time limit for a client's network usage.
To use Parental Controls:

1. In the [Clients Name] column, select the client whose network usage you want to control. You may also key in the clients MAC address in the [Clients MAC Address] column.
2. In the [Add / Delete] column, click the plus(+) icon to add the client.
3. In the [Time Management] column, click the edit icon to edit the Active Schedule.
4. Select the desired time slots for allowed access times. Drag and hold to create longer time slots.
5. Click [OK] to save the settings made.

• [Click to open the tutorial video.](#)

Note: Clients that are added to Parental Controls will have their internet access restricted by default.

Enable Parental Controls ON

System Time **Mon, Feb 09 07:58:11**
* [Remind. The System time zone is different from your locale setting.](#)

Clients List (Max Limit : 16)

	Clients Name	Clients MAC Address	Time Management	Add / Delete
<input checked="" type="checkbox"/>	[Dropdown]	[Input]	-	<input type="checkbox"/>
<input checked="" type="checkbox"/>	Jieming-PC	20:CF:30:0F:3E:70	<input checked="" type="checkbox"/>	<input type="checkbox"/>

Apply

برای استفاده از عملکرد کنترل والدین:

1. از صفحه پیمایش، به زبانه های **General (کلی) < Parental control (کنترل والدین)** بروید.
2. برای فعال کردن کنترل والدین روی **ON (روشن)** کلیک کنید.
3. کلاینتی را انتخاب کنید که می خواهید مصرف شبکه او را کنترل کنید. همچنین می توانید آدرس **MAC** را در ستون **Client MAC Address (آدرس MAC کلاینت)** وارد کنید.

توجه: بررسی کنید نام کلاینت نویسه های خاص یا فاصله نداشته باشد زیرا ممکن است باعث عملکرد نادرست روتر شود.

4. برای افزودن یا حذف نمایه کلاینت روی یا کلیک کنید.
5. محدودیت زمانی مجاز را در نقشه **Time Management (مدیریت زمان)** تنظیم کنید. منطقه زمانی دلخواه را بکشید و رها کنید تا مصرف شبکه توسط کلاینت مجاز شود.
6. روی **OK (تأیید)** کلیک کنید.
7. برای ذخیره تنظیمات روی **Apply (اعمال)** کلیک کنید.

3.5 استفاده از برنامه USB

عملکرد برنامه های USB دارای منوهای فرعی **Servers Center**، **AiDisk**، **Network Printer Server** و **Download Master** است.

مهم! برای استفاده از عملکردهای سرور، باید یک دستگاه حافظه USB مانند هارد دیسک USB یا درایو فلش USB به پورت USB 2.0 در پنل عقب روتر بی سیم خود وصل کنید. مطمئن شوید که دستگاه حافظه USB درست فرمت و پارتیشن بندی شده است. برای مشاهده جدول پشتیبانی سیستم فایل به وبسایت ASUS به نشانی / <http://event.asus.com/2009/networks/disksupport> مراجعه کنید.

3.5.1 استفاده از AiDisk

AiDisk به شما امکان می دهد فایل های ذخیره شده روی یک دستگاه USB را از طریق اینترنت به اشتراک بگذارید. AiDisk همچنین به شما در برپایی ASUS DDNS و یک سرور FTP به شما کمک می کند.

برای مشاهده **AiDisk**:

1. از پنل پیمایش، به **General (موارد کلی)** < USB application (برنامه USB) بروید، سپس روی نماد **AiDisk** کلیک کنید.
2. از صفحه **Welcome to AiDisk wizard** (به راهنمای AiDisk خوش آمدید) روی **Go (برو)** کلیک کنید.

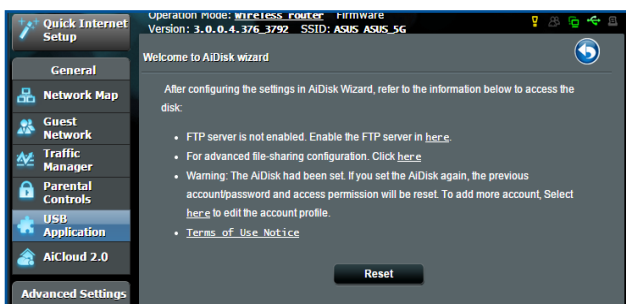

3. حقوق دسترسی را که می خواهید به سرویس گیرندگانی اعطا کنید که به داده های اشتراک گذاری شده شما دسترسی پیدا می کنند انتخاب کنید.



4. نام دامنه خود را از طریق خدمات ASUS DDNS ایجاد کنید، شرایط خدمات را مطالعه کنید و سپس **I will use the service and accept the Terms of service** (از این خدمات استفاده خواهیم کرد و شرایط خدمات را می پذیرم) را انتخاب و نام دامنه خود را وارد کنید. وقتی انجام شد، روی **Next** (بعدی) کلیک کنید.

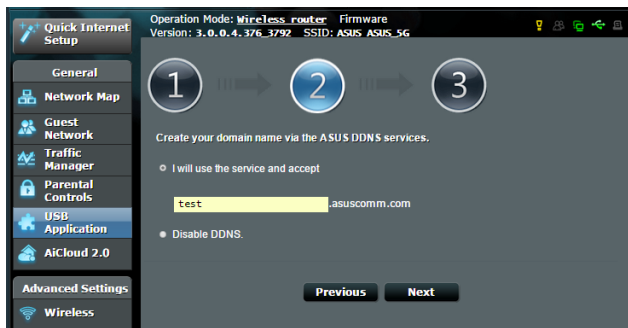

همچنین می‌توانید **Skip ASUS DDNS settings** (رد شدن از تنظیمات **ASUS DDNS**) را انتخاب کنید سپس روی **Next** (بعدی) کلیک کنید تا از تنظیم DDNS رد شوید.

5. روی **Finish** (پایان) برای تکمیل تنظیم کلیک کنید.

6. برای دسترسی به سایت FTP که ایجاد کرده‌اید، یک مرورگر وب یا برنامه سرویس‌گیرنده FTP دیگر را باز کنید و لینک **FTP (ftp://<domain name>.asuscomm.com)** را که قبلاً ایجاد کرده‌اید وارد نمایید.

3.5.2 استفاده از مرکز سرورها

مرکز سرورها به شما امکان به اشتراک گذاری فایل‌های رسانه را از دیسک USB از طریق یک دایرکتوری **Media Server**، سرویس اشتراک گذاری **Samba**، یا سرویس اشتراک گذاری **FTP** می‌دهد. همچنین می‌توانید سایر تنظیمات را برای دیسک USB در مرکز سرورها پیکربندی کنید.

استفاده از Media Server

روتر بی‌سیم شما به دستگاه‌های پشتیبانی‌کننده از **DLNA** امکان دسترسی به فایل‌های چندرسانه‌ای از دیسک USB متصل شده به روتر بی‌سیم شما را می‌دهد.

نکته: قبل از استفاده از عملکرد **DLNA Media Server** دستگاه خود را به شبکه **RT-AC58U** وصل کنید.

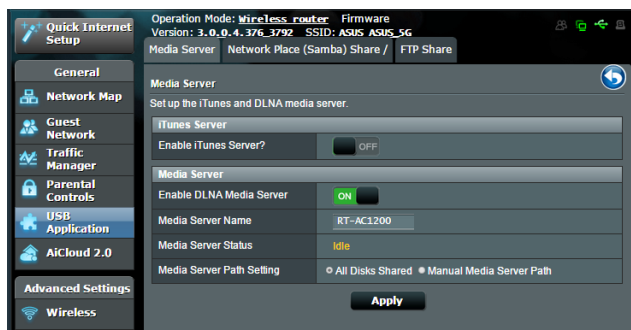

برای باز کردن صفحه تنظیم Media Server، به زبانه **General** (موارد کلی) < **Media Services and Servers** (برنامه USB) < **Media Servers** (سرورهای رسانه) بروید. برای مشاهده توضیحات هر قسمت به موارد زیر مراجعه کنید:

- **Enable iTunes Server?** (فعال سازی سرور iTunes): ON/OFF را برای فعال سازی/غیرفعال سازی سرور iTunes انتخاب کنید.
- **Enable DLNA Media Server** (فعال سازی سرور رسانه DLNA): ON/OFF را برای فعال سازی/غیرفعال سازی سرور رسانه DLNA انتخاب کنید.
- **Media Server Status** (وضعیت سرور رسانه): وضعیت سرور رسانه را نمایش می دهد.
- **Media Server Path Setting** (تنظیم مسیر سرور رسانه): **All Disks Shared** (همه دیسک های اشتراک گذاری شده) یا **Manual Media Server Path** (مسیر دستی سرور رسانه) را انتخاب کنید.

استفاده از خدمات اشتراک گذاری محل شبکه (Samba)

اشتراک گذاری محل شبکه (Samba) به شما امکان می دهد حساب ها و مجوزها را برای خدمات Samba ایجاد کنید.

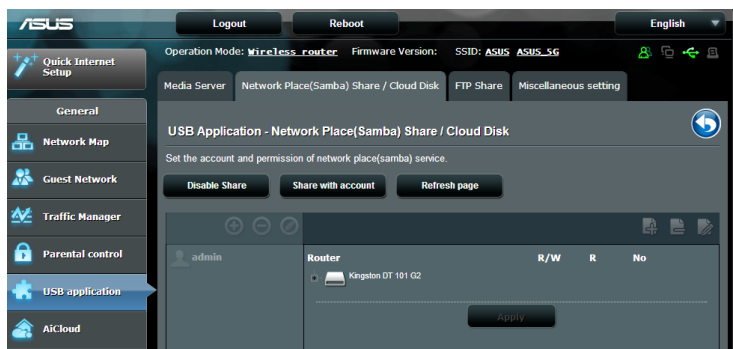

برای استفاده از اشتراک گذاری Samba:

1. از پنل پیمایش، به زبانه **General** (موارد کلی) < **USB application** (برنامه USB) < **Servers** (خدمات و سرورهای رسانه).

نکته: اشتراک گذاری محل شبکه (Samba) به طور پیش فرض فعال شده است.

2. از مراحل زیر برای اضافه کردن، حذف، یا اصلاح یک حساب پیروی کنید.

برای ایجاد یک حساب جدید:

- (الف) روی  جهت اضافه کردن حساب جدید کلیک کنید.
- (ب) در قسمت های **Account (حساب)** و **Password (رمز عبور)** نام و رمز عبور سرویس گیرنده شبکه خود را وارد کنید. برای تأیید مجدداً رمز عبور را تایپ کنید. برای افزودن حساب به فهرست روی **Add (اضافه کردن)** کلیک کنید.

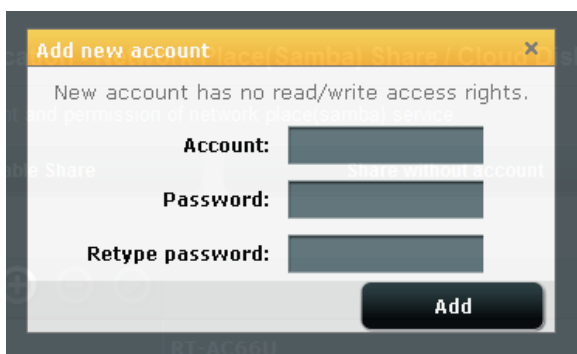

برای حذف یک حساب موجود:

- (الف) حسابی را که می خواهید حذف کنید انتخاب کنید.
- (ب) روی  کلیک کنید.
- (پ) هنگام پرسش، روی **Delete (حذف)** کلیک کنید تا حذف حساب تأیید شود. برای افزودن یک پوشه:
- (الف) روی  کلیک کنید.
- (ب) نام پوشه را وارد کنید، و روی **Add (اضافه کردن)** کلیک کنید. پوشه ای که ایجاد کرده اید به فهرست پوشه ها اضافه خواهد شد.



3. از فهرست پوشه ها، نوع اجازه دسترسی که می خواهید به پوشه های خاصی اعطا کنید را انتخاب نمایید:

- **R/W (خواندن/نوشتن):** برای اعطا کردن دسترسی خواندن/نوشتن این گزینه را انتخاب کنید.
 - **R (خواندن):** برای اعطا کردن دسترسی فقط خواندنی این گزینه را انتخاب کنید.
 - **No (هیچ):** اگر نمی خواهید یک پوشه فایل خاص را به اشتراک بگذارید این گزینه را انتخاب کنید.
4. برای به کارگیری تغییرات روی **Apply** (به کارگیری) کلیک کنید.

استفاده از خدمات اشتراک گذاری FTP

اشتراک گذاری FTP یک سرور FTP را قادر می سازد فایل ها را از دیسک USB از طریق شبکه محلی شما یا اینترنت برای دستگاههای دیگر به اشتراک بگذارد.

مهم

- مطمئن شوید که دیسک USB را به طور ایمن جدا کرده اید. جداسازی نادرست دیسک USB ممکن است باعث خراب شدن داده ها شود.
- برای جداسازی ایمن دیسک USB، به بخش **Safely removing the USB disk** (جدا کردن ایمن دیسک USB) در زیر **3.1.3 نظارت بر دستگاه USB خود** بروید.

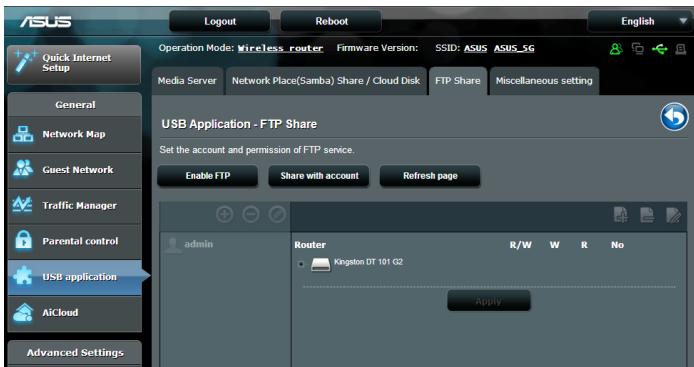

برای استفاده از خدمات اشتراک گذاری FTP:

نکته: مطمئن شوید سرور FTP خود را از طریق AiDisk راه اندازی نموده اید. برای اطلاع از جزئیات بیشتر، به بخش 3.5.1 استفاده از AiDisk مراجعه کنید.

1. از پنل پیمایش، روی زبانه **General (موارد کلی) < USB Media Services and (برنامه USB) Servers (خدمات و سرورهای رسانه) < FTP Share (اشتراک گذاری FTP)** کلیک کنید.
2. از فهرست پوشه ها، نوع حقوق دسترسی که می خواهید به پوشه های خاصی اعطا کنید را انتخاب نمایید:
 - **R/W (خواندن/نوشتن):** برای اعطای دسترسی خواندن/نوشتن به یک پوشه خاص انتخاب کنید.
 - **W (نوشتن):** برای اعطای دسترسی فقط نوشتنی به یک پوشه خاص انتخاب کنید.
 - **R (خواندن):** برای اعطای دسترسی فقط خواندنی به یک پوشه خاص انتخاب کنید.
 - **No (هیچ):** اگر نمی خواهید یک پوشه خاص را به اشتراک بگذارید این گزینه را انتخاب کنید.
3. برای تأیید تغییرات روی **Apply (به کارگیری)** کلیک کنید.
4. برای دسترسی به سرور FTP، لینک `ftp://<hostname>.ftp.asuscomm.com` و نام کاربری و رمز عبور خود در مرورگر وب یا برنامه دیگر FTP وارد کنید.

مودم های USB 3G یا 4G را می توان به RT-AC58U وصل کرد تا امکان دسترسی به اینترنت را فراهم کند.

نکته: برای مشاهده لیست مودم های USB تأیید شده، لطفاً از سایت زیر را دیدن کنید:
<http://event.asus.com/2009/networks/3gsupport/>

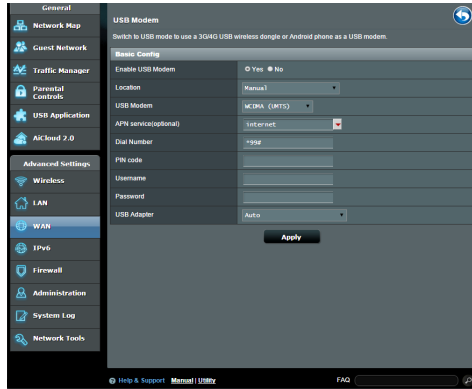

برای تنظیم دسترسی به اینترنت 3G یا 4G:

1. از پنل پیمایش، روی **General** (موارد کلی) < USB application (برنامه USB) < 3G/4G کلیک کنید.
2. در قسمت **Enable USB Modem** (فعالسازی مودم USB)، **Yes** (بله) را انتخاب کنید.
3. موارد زیر را تنظیم کنید:
 - **Location (موقعیت):** موقعیت ارائه دهنده خدمت 3G یا 4G را از فهرست باز شو انتخاب کنید.
 - **ISP:** ارائه دهنده خدمت اینترنت (ISP) را از فهرست باز شو انتخاب کنید.
 - **خدمات APN (نام نقطه دسترسی) (اختیاری):** برای آگاهی از جزئیات بیشتر، با ارائه دهنده خدمت 3G یا 4G خود تماس بگیرید.
 - **Dial Number and PIN code (شماره دسترسی و پین کد):** شماره دسترسی ارائه دهنده 3G یا 4G و پین کد برای اتصال.

نکته: بین کد ارائه دهندگان مختلف متفاوت است.

• **Username (نام کاربری) / Password (رمز عبور):** نام کاربری و رمز عبور را را اپراتور شبکه 3G یا 4G در اختیار شما قرار می دهد.

• **USB Adapter (آداپتور USB):** آداپتور USB 3G یا 4G را از فهرست بازشو انتخاب کنید. اگر از مدل آداپتور USB مطمئن نیستید یا مدل مورد نظر در گزینه ها وجود ندارد، **Auto (خودکار)** را انتخاب کنید.

4. روی **Apply (به کارگیری)** کلیک کنید.

نکته: روتر دوباره راه اندازی می شود تا تنظیمات اجرا شوند.

3.6 استفاده از AiCloud

AiCloud نوعی برنامه کاربردی سرویس ابری است که امکان ذخیره، همگام سازی، به اشتراک گذاری و دسترسی به فایل هایتان را به شما می دهد.



برای استفاده از AiCloud:

1. از فروشگاه Google Play یا Apple، برنامه کاربردی ASUS AiCloud را دانلود کنید و آن را روی دستگاه هوشمند خود نصب کنید.
2. دستگاه هوشمند را به شبکه وصل کنید. دستورالعمل ها را دنبال کنید تا فرآیند تنظیم AiCloud را کامل کنید.

3.6.1 دیسک ابری

برای ایجاد یک دیسک ابری:

1. دستگاه حافظه USB را در روتر بی سیم وارد کنید.
2. **Cloud Disk** (دیسک ابری) را روشن کنید.

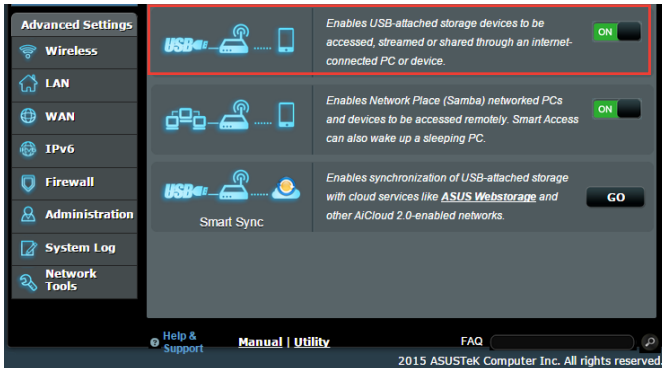

3. به <https://router.asus.com> بروید و حساب کاربری و رمز عبور را وارد کنید. برای داشتن تجربه کاربری بهتر، توصیه می کنیم که از **Google Chrome** یا **Firefox** استفاده کنید.

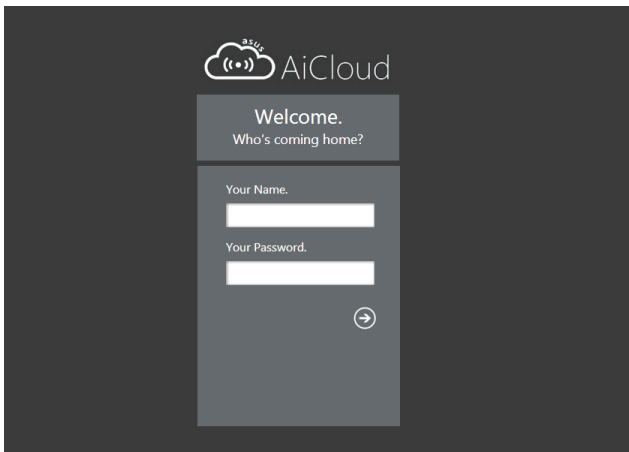

4. اکنون می‌توانید به فایل‌های دیسک ابری روی دستگاه‌های متصل به شبکه دسترسی پیدا کنید.

نکته: هنگام دسترسی به دستگاه‌های متصل به شبکه، باید نام کاربری و رمز عبور دستگاه را به‌طور دستی وارد کنید، نام کاربری و رمز عبور به دلایل امنیتی در AiCloud ذخیره نمی‌شوند.

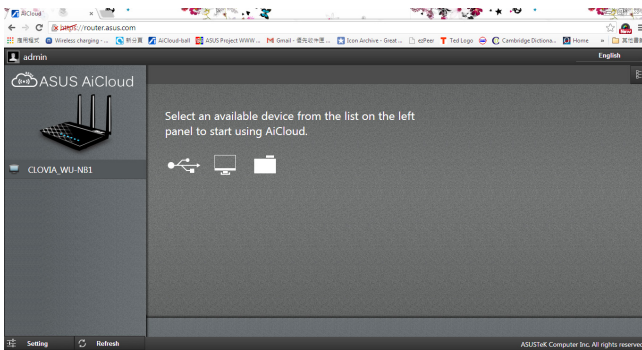

3.6.2 دسترسی هوشمند

عملکرد دسترسی هوشمند امکان دسترسی آسان تر به شبکه خانگی را از طریق نام دامنه روتر خودتان فراهم می سازد.

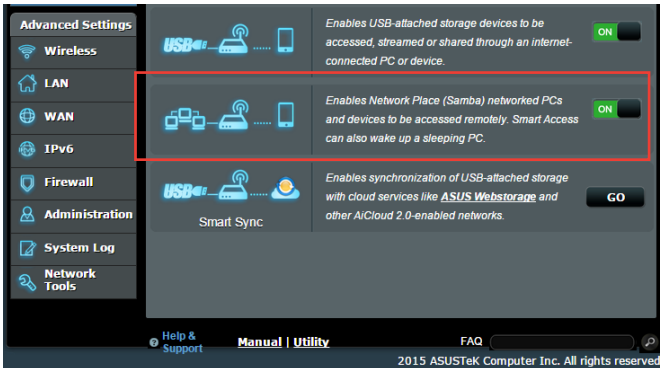

تذکرها:

- می توانید برای روتر با ASUS DDNS یک نام دامنه ایجاد کنید. برای اطلاع از جزئیات بیشتر، به بخش **DDNS 4.3.5** مراجعه کنید.
- AiCloud به صورت پیش فرض، اتصال HTTPS امن فراهم می کند. برای استفاده از دیسک ابری و دسترسی هوشمند ایمن، [https://\[yourASUSDDNSname\].asuscomm.com](https://[yourASUSDDNSname].asuscomm.com) را وارد کنید.

3.6.3 یکسان سازی هوشمند

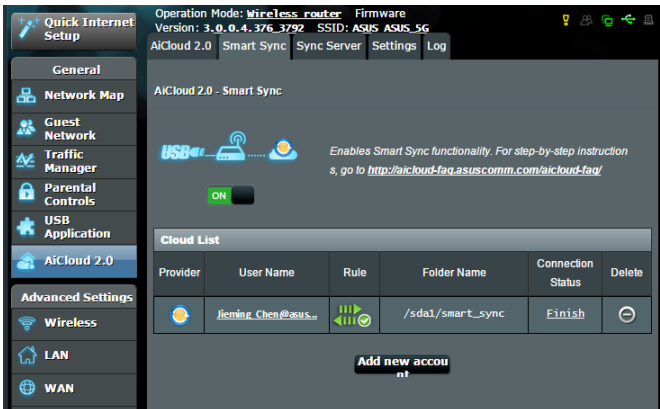

برای استفاده از یکسان سازی هوشمند:

1. AiCloud را راه اندازی کنید، روی **Smart Sync** (همگام سازی هوشمند) < **Go** (برو) کلیک کنید.
2. برای فعال کردن همگام سازی هوشمند، **ON** (روشن) را انتخاب کنید.
3. روی **Add new account** (اضافه کردن حساب جدید) کلیک کنید.
4. رمز عبور حساب **ASUS WebStorage** را وارد کنید و دایرکتوری مورد نظر برای همگام سازی با **WebStorage** را انتخاب کنید.
5. روی **Apply** (به کارگیری) کلیک کنید.

4 پیکربندی تنظیمات پیشرفته

4.1 بی سیم

4.1.1 موارد کلی

زبانه موارد کلی امکان پیکربندی تنظیمات بی سیم اولیه را به شما می دهد.

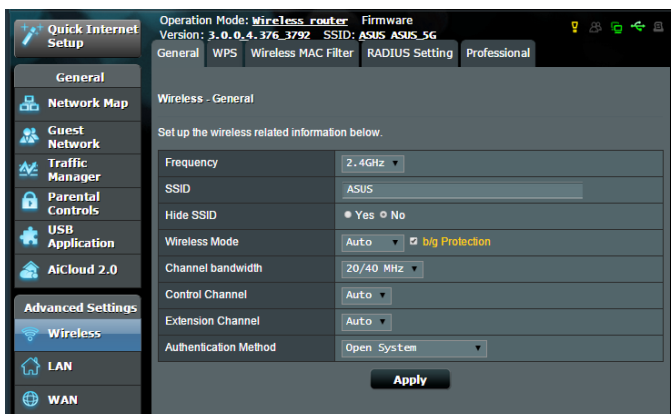

برای پیکربندی تنظیمات بی سیم اولیه:

1. از پنل پیمایش، به **Advanced Settings (تنظیمات پیشرفته) < Wireless (بی سیم) < زبانه General (موارد کلی) بروید.**
2. برای شبکه بی سیم خود، باند فرکانس 2.4 گیگاهرتزی یا 5 گیگاهرتزی انتخاب کنید.
3. نام خاصی را که حداکثر 32 نویسه دارد برای SSID (شناسه دستگاه خدمت) یا نام شبکه انتخاب کنید تا شبکه بی سیم خود را تشخیص دهید. دستگاه های Wi-Fi می توانند از طریق SSID اختصاصی، شبکه بی سیم را تشخیص دهند و به آن متصل شوند. زمانی که SSID های جدیدی در تنظیمات ذخیره شوند، SSID ها در نشان اطلاعات به روز رسانی می شوند.

نکته: می توانید SSID های منحصر به فردی به باندهای فرکانس 2.4 گیگاهرتزی و 5 گیگاهرتزی اختصاص دهید.

4. در قسمت **Hide SSID (پنهان کردن SSID)**، **Yes (بله)** را انتخاب کنید تا دستگاه های بی سیم نتوانند SSID شما را تشخیص دهند. زمانی که این عملکرد را فعال کردید، در دستگاه بی سیم، SSID را باید به طور دستی وارد کنید تا به شبکه بی سیم متصل شوید.
5. هریک از گزینه های حالت بی سیم را انتخاب کنید تا نوع دستگاه های بی سیم را که می توانید به روتر بی سیم متصل کنید مشخص کنید:
- **Auto (خودکار)**: خودکار را انتخاب کنید تا امکان اتصال دستگاه های 802.11ac، 802.11n، 802.11g، 802.11b را به روتر بی سیم فراهم کنید.
 - **Legacy (موروئی): Legacy (موروئی)** را انتخاب کنید تا امکان اتصال دستگاه های 802.11b/g/n را به روتر بی سیم فراهم کنید. با این وجود، سخت افزارهایی که به طور طبیعی از 802.11n پشتیبانی می کنند، فقط با سرعت 54 مگابیت در ثانیه کار می کنند.
 - **N only (فقط N): N only (فقط N)** را انتخاب کنید تا کارایی N بی سیم را به حداکثر برسانید. این تنظیم از اتصال دستگاه های 802.11g و 802.11b به روتر بی سیم جلوگیری می کند.
6. کانال عملکرد یا کنترل را برای روتر بی سیم انتخاب کنید. **Auto (خودکار)** را انتخاب کنید تا به روتر بی سیم اجازه دهید کانالی را با کمترین میزان تداخل به صورت خودکار انتخاب کند.
7. سرعت های مخابره:
- 40MHz**: این پهنای باند را انتخاب کنید تا خروجی بی سیم به حداکثر برسد.
- 20MHz (default)**: (پیش فرض): اگر در اتصال بی سیمتان مشکلی داشتید، این پهنای باند را انتخاب کنید.
8. هرکدام از این روش های تأیید اعتبار را انتخاب کنید:
- **Open System (سیستم باز)**: این گزینه هیچ امنیتی ارائه نمی کند.
 - **Shared Key (کلید مشترک)**: باید از رمزگذاری WEP استفاده کنید و حداقل یک کلید مشترک وارد کنید.

- WPA/WPA2 Personal/WPA Auto-Personal (WPA/WPA2 شخصی/ شخصی WPA/ خودکار-شخصی): این گزینه امنیت بالایی ارائه می کند. می توانید از WPA (با TKIP) یا WPA2 (با AES) استفاده کنید. اگر این گزینه را انتخاب کنید، باید از رمزگذاری TKIP + AES استفاده کنید و رمز عبور WPA (کلید شبکه) را وارد کنید.

- WPA/WPA2 Enterprise/WPA Auto-Enterprise (WPA/ WPA2 شرکتی/ شرکتی WPA/ خودکار-شرکتی): این گزینه امنیت بسیار بالایی ارائه می کند. این گزینه همراه با یک سرور تعاملی EAP و یک سرور تأیید اعتبار انتهایی RADIUS خارجی است.

- Radius with 802.1x (رادپوس با 802.1x)

توجه: وقتی **Wireless Mode (حالت بی سیم)**، **Auto (خودکار)** و **encryption method (روش رمزگذاری)** روی **WEP** یا **TKIP** باشد، روتر بی سیم شما از حداکثر سرعت انتقال 54 مگابیت در ثانیه پشتیبانی می کند.

9. هرکدام از این گزینه های رمزگذاری WEP (حریم خصوصی معادل سیم دار) را برای داده های منتقل شده از طریق شبکه بی سیم انتخاب کنید:

- **Off (خاموش):** رمزگذاری WEP را غیرفعال می کند

- **64-bit (64 بیت):** رمزگذاری ضعیف WEP را فعال می کند

- **128-bit (128 بیت):** رمزگذاری بهبودیافته WEP را فعال می کند.

10. پس از پایان کار روی **Apply (اعمال)** کلیک کنید.

WPS 4.1.2

WPS (تنظیم حفاظت شده Wi-Fi) استاندارد امنیت بی سیم است که امکان اتصال آسان دستگاه ها به شبکه بی سیم را فراهم می کند. عملکرد WPS را از طریق پین کد و دکمه WPS می توانید پیکربندی کنید.

نکته: مطمئن شوید که دستگاه ها از WPS پشتیبانی می کنند.

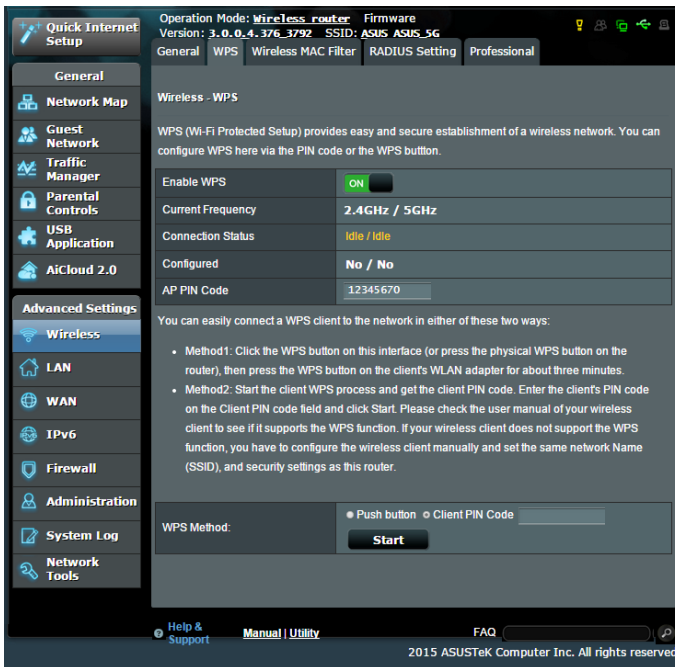

برای فعالسازی WPS در شبکه بی سیم:

1. از پنل پیمایش، به **Advanced Settings (تنظیمات پیشرفته) > Wireless (بی سیم) > زبان WPS** بروید.
2. در قسمت **Enable WPS (فعالسازی WPS)**، لغزانه را روی **ON (روشن)** قرار دهید.
3. WPS به صورت پیش فرض از فرکانس 2.4 گیگاهرتز استفاده می کند. اگر می خواهید فرکانس را به 5 گیگاهرتز تغییر دهید، عملکرد WPS را **OFF (خاموش)** کنید، روی **Switch Frequency (تغییر فرکانس)** در قسمت **Current Frequency (فرکانس فعلی)** کلیک کنید و دوباره WPS را **ON (روشن)** کنید.

نکته: WPS از تأیید اعتباری که از Open System WPA-Personal و WPA2-Personal استفاده می کند، پشتیبانی می کند. WPS از شبکه بی سیمی که از روش رمزگذاری WPA-Enterprise، Shared Key، WPA2-Enterprise و RADIUS استفاده می کند، پشتیبانی نمی کند.

3. در قسمت روش WPS، **Push Button** (دکمه فشاری) یا **Client PIN** (پین سرویس گیرنده) را انتخاب کنید. اگر **Push Button** (دکمه فشاری) را انتخاب کرده اید، به مرحله 4 بروید. اگر **Client PIN** (پین سرویس گیرنده) را انتخاب کرده اید، به مرحله 5 بروید.

4. برای تنظیم WPS با استفاده از دکمه WPS روتر، مراحل زیر را دنبال کنید:

الف. روی **Start** (شروع) کلیک کنید یا دکمه WPS را که در پشت روتر بی سیم قرار دارد فشار دهید.

ب. دکمه WPS را روی دستگاه بی سیم فشار دهید. این دکمه را با لوگوی WPS به راحتی می توان تشخیص داد.

نکته: برای موقعیت دکمه WPS، دستگاه بی سیم خود یا دفترچه راهنمای کاربر را بررسی کنید.

پ. روتر بی سیم دستگاه های WPS موجود را جستجو می کند. اگر روتر بی سیم هیچ نوع دستگاه WPS را پیدا نکند، به حالت آماده به کار تغییر وضعیت می دهد.

5. برای تنظیم WPS با استفاده از کد پین سرویس گیرنده، مراحل زیر را دنبال کنید:

الف. کد پین WPS را در دفترچه راهنمای کاربر دستگاه بی سیم یا در خود دستگاه قرار دهید.

ب. کد پین سرویس گیرنده را در قسمت متن وارد کنید.

پ. روی **Start** (شروع) کلیک کنید تا روتر بی سیم را در حالت بررسی WPS قرار دهید. نشانگرهای LED روتر به سرعت سه بار چشمک می زنند تا زمانی که تنظیم WPS کامل شود.

4.1.3 فیلتر MAC بی سیم

بسته های انتقال یافته به نشانی MAC (کنترل دسترسی رسانه) تعیین شده را فیلتر MAC بی سیم موجود در شبکه بی سیم کنترل می کند.



برای راه اندازی فیلتر MAC بی سیم:

1. از پنل پیمایش، به **Advanced Settings** (تنظیمات پیشرفته) < **Wireless** (بی سیم) < زبانه **Wireless MAC Filter** (فیلتر MAC بی سیم) بروید.
2. در قسمت **Enable Mac Filter** (فعال کردن فیلتر Mac)، **Yes** (بله) را علامت بزنید.
3. در فهرست کشویی **MAC Filter Mode** (حالت فیلتر MAC)، **Accept** (پذیرش) یا **Reject** (رد کردن) را انتخاب کنید.
- برای ایجاد دسترسی دستگاه ها به شبکه بی سیم در فهرست فیلتر های MAC، **Accept** (پذیرش) را انتخاب کنید.
- برای عدم ایجاد دسترسی دستگاه ها به شبکه بی سیم در فهرست فیلتر های MAC، **Reject** (رد کردن) را انتخاب کنید.
4. در فهرست فیلتر های MAC، روی دکمه **Add** (اضافه کردن)  کلیک کنید و نشانی آدرس MAC دستگاه بی سیم را وارد کنید.
5. روی **Apply** (به کارگیری) کلیک کنید.

4.1.4 تنظیمات RADIUS

هنگامی که WPA-Enterprise، WPA2-Enterprise، یا Radius با 802.1x را به عنوان حالت تأیید خود انتخاب می کنید، تنظیمات RADIUS (تماس تأیید راه دور در خدمات کاربر) یک لایه امنیتی اضافی ایجاد می کند.

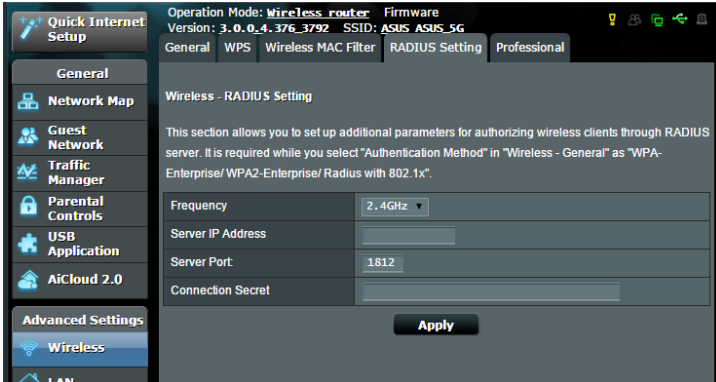

برای راه اندازی تنظیمات RADIUS بی سیم:

1. مطمئن شوید که حالت تأیید اعتبار روتر بی سیم روی WPA-Enterprise یا WPA2-Enterprise تنظیم است.

نکته: لطفاً برای پیکربندی حالت تأیید روتر بی سیم، به بخش **4.1.1 General** (موارد کلی) مراجعه کنید.

2. از پنل پیمایش، به **Advanced Settings** (تنظیمات پیشرفته) < **Wireless** (بی سیم) < **RADIUS Setting** (تنظیمات RADIUS) بروید.
3. باند فرکانس را انتخاب کنید.
4. در قسمت **Server IP Address** (نشانی IP سرور)، نشانی IP سرور RADIUS را وارد کنید.
5. در قسمت **Connection Secret** (اتصال مخفی)، برای دسترسی به سرور رمز عبور وارد کنید.
6. روی **Apply** (به کارگیری) کلیک کنید.

4.1.5 Professional (حرفه ای)

صفحه حرفه ای، گزینه های پیکربندی پیشرفته ای ارائه می دهد.

نکته: توصیه می کنیم که در این صفحه از مقادیر پیش فرض استفاده کنید.

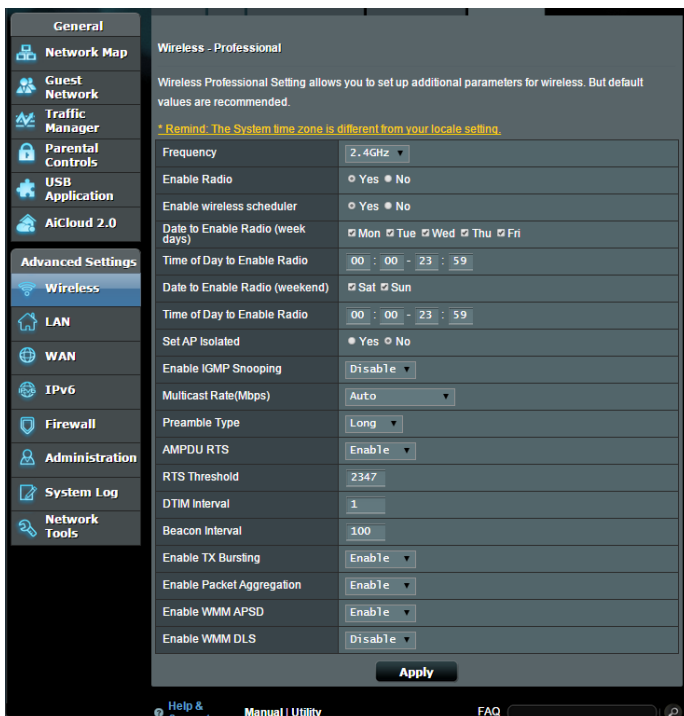

در صفحه **Professional Settings (تنظیمات حرفه ای)**، می توانید موارد زیر را پیکربندی کنید:

- **Frequency (فرکانس):** باند فرکانسی که تنظیمات حرفه ای روی آن اعمال خواهد شد را انتخاب کنید.
- **Enable Radio (فعال کردن رادیو):** برای فعال کردن شبکه بی سیم، **Yes** (بله) را انتخاب کنید. برای غیرفعال کردن شبکه بی سیم، **No** (نه) را انتخاب کنید.
- **Date to Enable Radio (weekdays) (تاریخ فعال کردن رادیو (روزهای هفته)):** می توانید روزهای هفته که می خواهید شبکه بی سیم فعال باشد را تعیین کنید.
- **Time of Day to Enable Radio (زمانی از روز که می خواهید رادیو فعال باشد):** می توانید محدوده زمانی که می خواهید شبکه بی سیم فعال باشد را تعیین کنید.

- **Weekend Date to Enable Radio (تاریخ فعال کردن رادیو (آخر هفته))**: می‌توانید روزهای آخر هفته‌ای که می‌خواهید شبکه بی‌سیم فعال باشد را تعیین کنید.
- **Time of Day to Enable Radio (زمانی از روز که می‌خواهید رادیو فعال باشد)**: می‌توانید محدوده زمانی که شبکه بی‌سیم در آخر هفته فعال است را تعیین کنید.
- **Set AP isolated (جدا کردن AP)**: گزینه جدا کردن AP از ارتباط دستگاه‌های بی‌سیم روی شبکه شما جلوگیری می‌کند. این ویژگی زمانی مفید است که کاربران مدام به شبکه وصل شوند یا آن را ترک کنند. برای فعال کردن این گزینه، **Yes** (بله) یا برای غیر فعال کردن آن **No** (خیر) را انتخاب کنید.
- **(Mbps) Multicast rate (سرعت پخش چندگانه (مگا بیت بر ثانیه))**: سرعت انتقال چند بخش را انتخاب کنید یا روی **Disable** (غیر فعال کردن) کلیک کنید تا انتقال تکی به طور هم‌زمان خاموش شود.
- **Preamble Type (نوع پیشابند)**: نوع پیشابند مدت زمانی که روتر برای CRC (بررسی افزودنی چرخه‌ای) صرف می‌کند را تعیین می‌نماید. CRC روشی برای شناسایی خطاها در حین انتقال داده‌ها است. برای شبکه بی‌سیم مشغول با ترافیک شبکه بالا، **Short** (کوتاه) را انتخاب کنید. اگر شبکه بی‌سیم شما از دستگاه‌های بی‌سیم قدیمی تشکیل شده است، **Long** (بلند) را انتخاب کنید.
- **RTS Threshold (آستانه RTS)**: مقدار کمتری برای آستانه RTS (درخواست برای ارسال) انتخاب کنید تا ارتباطات بی‌سیم در شبکه‌های مشغول یا پرسرعت با ترافیک شبکه بالا و دستگاه‌های بی‌سیم بی‌شمار بهبود یابد.
- **DTIM Interval (فاصله زمانی DTIM)**: فاصله زمانی DTIM (پیام اعلام ترافیک تحویل) یا سرعت هدایت داده، فاصله زمانی قبل از ارسال سیگنال به دستگاه بی‌سیم در حالت خواب است و نشان می‌دهد که بسته داده منتظر دریافت شدن است. مقدار پیش‌فرض ۳ میلی‌ثانیه است.
- **Beacon Interval (فاصله زمانی راهنما)**: فاصله زمانی راهنما، زمان بین یک DTIM و DTIM بعدی است. مقدار پیش‌فرض ۱۰۰ میلی‌ثانیه است. مقدار فاصله زمانی راهنما را برای ارتباط بی‌سیم ناپایدار یا دستگاه‌های رومینگ کم کنید.
- **Enable TX Bursting (فعال کردن بیرون‌ریزی TX)**: فعال کردن بیرون‌ریزی TX سرعت انتقال بین روتر بی‌سیم و دستگاه‌های 802.11g را بهبود می‌بخشد.

- **Wireless multicast forwarding (هدایت بی سیم چند پخش):** Enable (فعال کردن) را انتخاب کنید تا روتر بی سیم بتواند ترافیک چندپخش را به دیگر دستگاه های بی سیم که از حالت پخش پشتیبانی می کنند، ارسال کند. Disable (غیرفعال کردن) را انتخاب کنید تا روتر مخابره های چندپخش را انجام ندهد.
- **Enable WMM APSD (فعال کردن WMM APSD):** فعال کردن WMM APSD (تحویل ذخیره نیروی خودکار چندرسانه ای Wi-Fi) برای بهبود مدیریت انرژی بین دستگاه های بی سیم است. برای خاموش کردن WMM APSD، **Disable (غیر فعال)** را انتخاب کنید.
- **TX Power adjustment (تنظیمات انرژی TX):** تنظیمات انرژی TX به میلی وات (mW) مورد نیاز برای روشن کردن سیگنال خروجی رادیو از روتر بی سیم اشاره می کند. مقدار بین 0 تا 100 را وارد کنید.

نکته: افزایش مقدار تنظیمات انرژی TX ممکن است روی پایداری شبکه بی سیم تأثیر بگذارد.

LAN 4.2

LAN IP 4.2.1

صفحه LAN IP این امکان را فراهم می کند که تنظیمات LAN IP روتر شبکه را تغییر دهید.

نکته: هر تغییر در نشانی LAN IP در تنظیمات DHCP منعکس می شود.

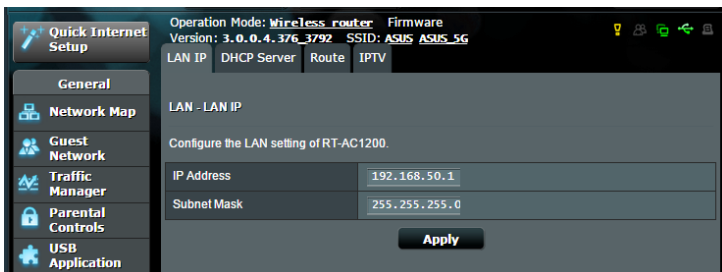

برای تغییر تنظیمات LAN IP:

1. از پنل پیمایش، به **Advanced Settings (تنظیمات پیشرفته)** < LAN < زبانه LAN IP بروید.
2. **IP address (نشانی IP)** و **Subnet Mask (ماسک شبکه فرعی)** را تغییر دهید.
3. وقتی انجام شد، روی **Apply (به کارگیری)** کلیک کنید.

4.2.2 سرور DHCP

روتر بی سیم برای اختصاص نشانی IP موجود در شبکه به طور خودکار از DHCP استفاده می کند. می توانید محدوده نشانی IP و زمان اجاره به سرویس گیرنده های موجود در شبکه را تعیین کنید.

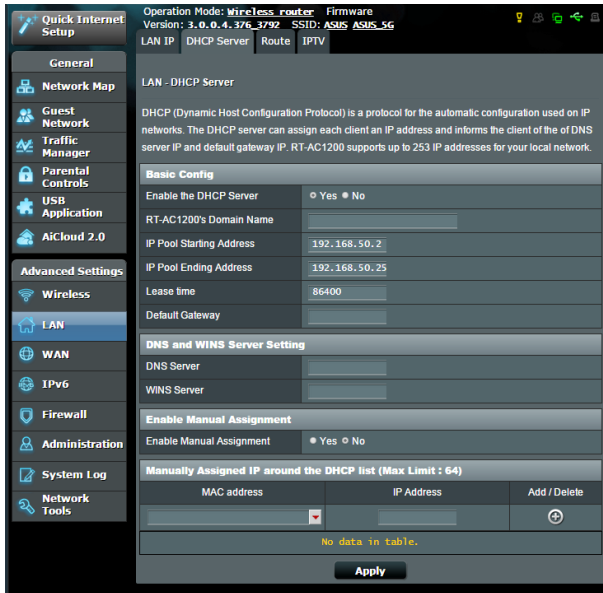

برای پیکربندی سرور DHCP:

1. از پنل پیمایش، به **Advanced Settings (تنظیمات پیشرفته)** < LAN < زبانه DHCP Server (زبانه DHCP) بروید.
2. در قسمت **Enable the DHCP Server (فعال کردن سرور DHCP)**، 'Yes' (بله) را علامت بزنید.

3. در جعبه متن **Domain Name (نام دامنه)**، نام دامنه برای روتر بی سیم را وارد کنید.
4. در قسمت **IP Pool Starting Address (نشانی شروع منبع IP)**، نشانی IP شروع را وارد کنید.
5. در قسمت **IP Pool Ending Address (نشانی پایان منبع IP)**، نشانی IP پایان را وارد کنید.
6. در قسمت **Lease Time (زمان اشغال)**، زمان انقضای نشانی IP اختصاص داده شده را به ثانیه تعیین کنید. زمانی که به این محدوده زمانی رسید، سرور DHCP یک نشانی IP جدید اختصاص می دهد.
7. در بخش **DNS and Server Settings (تنظیمات سرور و DNS)**، در صورت نیاز سرور DNS و نشانی IP سرور WINS را وارد کنید.
8. روتر بی سیم می تواند به صورت دستی نشانی IP را به دستگاه های موجود در شبکه اختصاص دهد. در قسمت **Enable Manual Assignment (فعال کردن اختصاص دستی)**، برای اختصاص دادن نشانی IP به نشانی های خاص MAC موجود در شبکه، **Yes (بله)** را انتخاب کنید. تا 32 نشانی MAC را می توان به فهرست DHCP ها برای اختصاص دادن دستی اضافه کرد.

4.2.3 مسیر

اگر شبکه شما از بیشتر از یک روتر بی سیم استفاده می کند، می توانید جدول مسیریابی را پیکربندی کنید تا سرویس اینترنت مشابهی را به اشتراک بگذارید.

نکته: توصیه می کنیم تنظیمات مسیر پیش فرض را تغییر ندهید مگر اینکه درباره جدول مسیریابی اطلاعات کاملی داشته باشید.

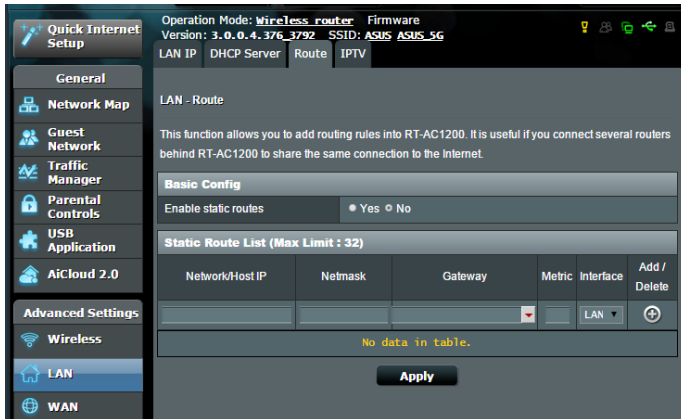

برای پیکربندی جدول مسیریابی LAN:

1. از پنل پیمایش، به **Advanced Settings (تنظیمات پیشرفته)** < **LAN** < **Route (مسیر)** بروید.
2. در قسمت **Enable static routes (فعال کردن مسیرهای ثابت)**، **Yes (بله)** را انتخاب کنید.
3. در **Static Route List (فهرست مسیرهای ثابت)**، اطلاعات شبکه نقاط دسترسی یا گره ها را وارد کنید. روی دکمه **Add (اضافه کردن)** یا **Delete (حذف)** کلیک کنید تا یک دستگاه به لیست اضافه شود یا از لیست حذف شود.
4. روی **Apply (به کارگیری)** کلیک کنید.

IPTV 4.2.4

روتر بی سیم از اتصال سرویس های IPTV از طریق ISP یا LAN پشتیبانی می کند. زبانه IPTV تنظیمات پیکربندی مورد نیاز برای راه اندازی IPTV، VoIP، بخش چندتابی، و UDP برای سرویس را فراهم می کند. برای کسب اطلاعات خاص درباره سرویس با ISP خود تماس بگیرید.

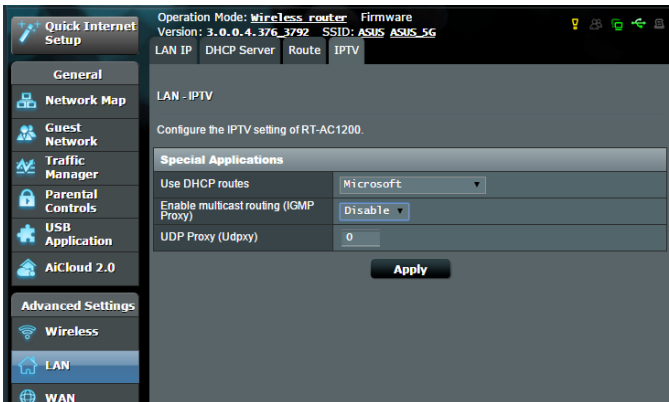

4.3.1 اتصال به اینترنت

صفحه اتصال به اینترنت به شما این امکان را می دهد که انواع تنظیمات مختلف اتصالات WAN را پیکربندی کنید.

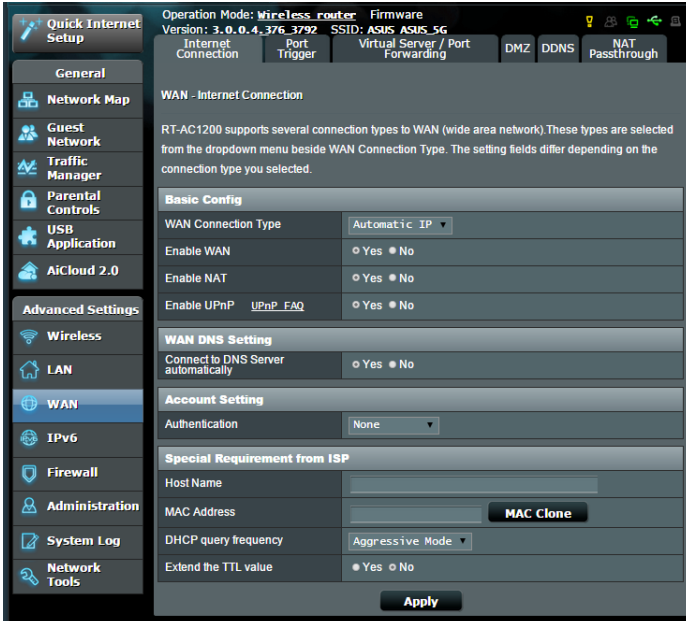

برای پیکربندی تنظیمات اتصال WAN:

1. از پنل پیمایش، به **Advanced Settings** (تنظیمات پیشرفته) < WAN < **Internet Connection** (اتصال اینترنت) بروید.
 2. تنظیمات زیر را پیکربندی کرده و پس از پایان کار، روی **Apply** (اعمال کردن) کلیک کنید.
- **WAN Connection Type** (نوع اتصال WAN): نوع ارائه دهنده خدمات اینترنت خود را انتخاب کنید. انتخاب ها عبارت اند از **Automatic IP** (IP خودکار)، **PPTP**، **PPPoE**، **L2TP** یا **static IP** (ثابت). اگر روتر آدرس IP معتبری را پیدا نمی کند یا نوع اتصال WAN را نمی دانید، با ISP خود تماس بگیرید.

- **Enable WAN (فعال کردن WAN): Yes (بله)** را انتخاب کنید تا امکان دسترسی روتر به اینترنت فراهم شود. برای جلوگیری از دسترسی به اینترنت **No (خیر)** را انتخاب کنید.
- **Enable NAT (فعال کردن NAT): NAT** (برگردان نشانی شبکه) سیستمی است که در آن یک IP عمومی برای فراهم کردن دسترسی اینترنتی به سرویس گیرندگان شبکه با استفاده از آدرس IP اختصاصی در LAN، استفاده می شود. آدرس IP اختصاصی هر سرویس گیرنده شبکه در جدول NAT ذخیره می شود و برای تعیین مسیر بسته داده های ورودی استفاده می شود.
- **Enable UPnP (فعال کردن UPnP): UPnP** (اتصال و اجرای سراسری) این امکان را می دهد که چندین دستگاه (مانند روتر ها، تلویزیون ها، سیستم های ضبط و پخش، کنسول های بازی و تلفن های همراه) را بتوان از طریق شبکه مبتنی بر IP با یا بدون کنترل مرکزی از طریق یک دروازه، کنترل کرد. UPnP انواع رایانه ها را به هم متصل می کند و شبکه یکپارچه ای را برای پیکربندی از راه دور و انتقال داده فراهم می کند. با استفاده از UPnP، دستگاه شبکه ای جدید به طور خودکار شناخته می شود. وقتی دستگاه ها به شبکه متصل شدند، از راه دور برای پشتیبانی از برنامه های P2P، بازی های تعاملی، کنفرانس ویدئویی و سرورهای وب یا پراکسی، پیکربندی می شوند. بر خلاف هدایت پورت که به طور دستی تنظیمات پورت را پیکربندی می کند، UPnP به طور خودکار روتر را پیکربندی می کند تا اتصالات ورودی و درخواست های مستقیم از رایانه خاص در شبکه محلی را بپذیرد.
- **Connect to DNS Server automatically (اتصال خودکار به سرور DNS):** این امکان را به روتر می دهد تا به طور خودکار از آدرس DNS IP را دریافت کند. DNS میزبان اینترنتی است که نام های اینترنتی را به آدرس های IP عددی بر می گرداند.
- **Authentication (تأیید اعتبار):** این مورد ممکن است توسط بعضی از ISP ها تعیین شده باشد. با ISP خود مشورت کنید و در صورت نیاز آنها را پر کنید.
- **Host Name (نام میزبان):** این قسمت امکان فراهم کردن نام میزبان برای روتر را به شما می دهد. این معمولاً یک الزام خاص از طرف ISP است. اگر ISP یک نام میزبان به رایانه شما اختصاص داده است، نام میزبان را اینجا وارد کنید.

- **MAC Address (نشانی MAC):** نشانی MAC (کنترل دسترسی رسانه)، شناسه منحصر به فردی برای دستگاه شبکه بندی شده شما است. بعضی از ISP ها نشانی MAC دستگاه های شبکه بندی شده را که به سرویس آنها متصل می شود نظارت می کنند و هر دستگاه ناشناسی که می خواهد متصل شود را رد می کنند. برای جلوگیری از مشکلات اتصال به علت نشانی MAC ثبت نشده می توانید:
 - با ISP خود تماس بگیرید و نشانی MAC مرتبط با سرویس ISP را به روز رسانی کنید.
 - نشانی MAC روتر بی سیم ASUS را مطابق با نشانی MAC دستگاه شبکه بندی شده قبلی که ISP آن را می شناخت، مشابه سازی کنید یا تغییر دهید.

4.3.2 راه اندازی پورت

راه اندازی محدوده پورت، پورت ورودی مشخصی را برای مدت زمان محدود باز می کند تا وقتی که سرویس گیرنده شبکه محلی اتصال خارجی با یک پورت تعیین شده برقرار کند. راه اندازی پورت در زمینه های زیر استفاده می شود:

- بیش از یک سرویس گیرنده محلی نیاز به هدایت پورت برای برنامه مشابه در زمان متفاوت داشته باشد.
- برنامه نیاز به پورت های ورودی خاص داشته باشد که با پورت های خروجی تفاوت داشته باشد.

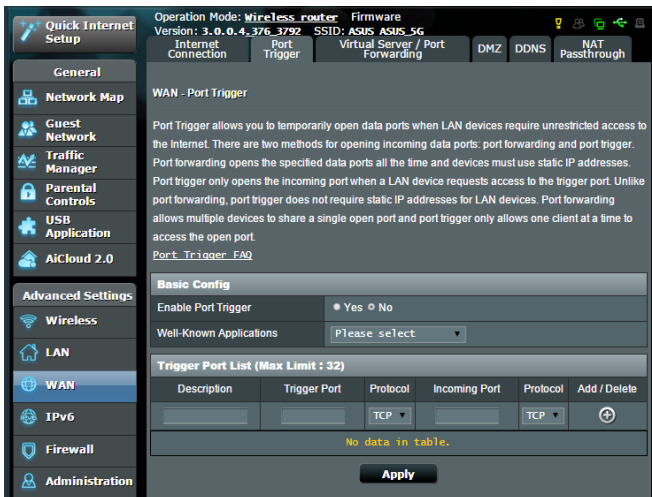

برای تنظیم راه اندازی پورت:

1. از پنل پیمایش، به **Advanced Settings** (تنظیمات پیشرفته) < WAN > زبانه **Port Trigger** (راه اندازی پورت) بروید.
2. تنظیمات زیر را پیکربندی کرده و پس از پایان کار، روی **Apply** (اعمال کردن) کلیک کنید.
 - در قسمت **Enable Port Trigger** (فعال کردن راه اندازی پورت) روی **Yes** (بله) کلیک کنید.
 - در قسمت **Well-Known Applications** (برنامه های معروف)، بازی های پرطرفدار و سرویس های وب را انتخاب کنید و به فهرست راه اندازی پورت اضافه کنید.

- **Description (توضیح):** یک نام مختصر یا توضیحی برای سرویس وارد کنید.
- **Trigger Port (پورت راه اندازی):** برای باز کردن پورت ورودی، یک پورت راه اندازی تعیین کنید.
- **Protocol (پروتکل):** پروتکل، TCP یا UDP را انتخاب کنید.
- **Incoming Port (پورت ورودی):** یک پورت ورودی تعیین کنید تا داده ورودی از اینترنت را دریافت کنید.
- **Protocol (پروتکل):** پروتکل، TCP یا UDP را انتخاب کنید.

تذکرها:

- رایانه سرویس گیرنده هنگام اتصال به سرور IRC با استفاده از محدوده پورت راه اندازی 6660-7000، اتصال خروجی برقرار می کند. سرور IRC با تأیید نام کاربری و ایجاد اتصال جدید با استفاده از پورت ورودی رایانه سرویس گیرنده، پاسخ می دهد.
- اگر راه اندازی پورت غیر فعال شود، روتر اتصال را قطع می کند به این دلیل که نمی تواند تشخیص دهد کدام رایانه برای دسترسی به IRC درخواست فرستاده است. وقتی راه اندازی پورت فعال شود، روتر برای دریافت داده ورودی، یک پورت ورودی انتخاب می کند. وقتی مدت زمان خاص سپری شد، پورت ورودی بسته می شود زیرا روتر نمی تواند زمان متوقف شدن برنامه را تشخیص دهد.
- راه اندازی پورت این امکان را تنها به یک سرویس گیرنده در شبکه می دهد تا از سرویس خاص و پورت ورودی خاص به طور همزمان استفاده کند.
- نمی توانید از یک برنامه برای راه اندازی پورت چندین رایانه به طور همزمان استفاده کنید. روتر فقط پورت را به آخرین رایانه ای که درخواست فرستاده یا راه اندازی شده است، هدایت می کند.

4.3.3 سرور مجازی/هدایت پورت

هدایت پورت روشی است که ترافیک شبکه را از اینترنت به پورت خاص یا محدود خاص پورت یک دستگاه یا چندین دستگاه در شبکه محلی هدایت می کند. راه اندازی هدایت پورت روی روتر این امکان را می دهد که رایانه های خارج از شبکه به سرویس های خاص که توسط رایانه های داخل شبکه فراهم می شود، دسترسی داشته باشند.

نکته: وقتی هدایت پورت فعال می شود، روتر ASUS ترافیک ورودی ناخواسته را از اینترنت مسدود می کند و تنها امکان پاسخ گویی به درخواست های خروجی از LAN را می دهد. سرویس گیرنده شبکه دسترسی مستقیم به اینترنت ندارد و بر عکس.

Operation Mode: **Wireless router** Firmware Version: 3.0.0.4 376-379 SSID: ASIK ASIK 5rg Internet Connection Port Trigger Virtual Server / Port Forwarding DMZ DDNS NAT Passthrough

WAN - Virtual Server / Port Forwarding

Virtual Server / Port forwarding allows remote computers to connect to a specific computer or service within a private local area network (LAN). For a faster connection, some P2P applications (such as BitTorrent), may also require that you set the port forwarding setting. Please refer to the P2P application's user manual for details. You can open the multiple port or a range of ports in router and redirect data through those ports to a single client on your network.

If you want to specify a Port Range for clients on the same network, enter the Service Name, the Port Range (e.g. 10200:10300), the LAN IP address, and leave the Local Port empty.

- When your network's firewall is disabled and you set 80 as the HTTP server's port range for your WAN setup, then your http server/web server would be in conflict with RT-AC1200's web user interface.
- When you set 2021 as your FTP server's port range for your WAN setup, then your FTP server would be in conflict with RT-AC1200's native FTP server.

[Virtual Server / Port Forwarding FAQ](#)

Basic Config

Enable Port Forwarding Yes No

Famous Server List

Famous Game List

FTP Server Port

Port Forwarding List (Max Limit : 32)

Service Name	Port Range	Local IP	Local Port	Protocol	Add / Delete
				TCP	+

No data in table.

Apply

برای تنظیم هدایت پورت:

1. از پنل پیمایش، به **Advanced Settings** (تنظیمات پیشرفته) < **WAN** < زمانه **Virtual Server / Port Forwarding** (سرور مجازی/هدایت پورت) بروید.
2. تنظیمات زیر را پیکربندی کنید. پس از پایان کار روی **Apply** (اعمال) کلیک کنید.
 - **Enable Port Forwarding** (فعال کردن هدایت پورت): **Yes** (بله) را برای فعال کردن هدایت پورت انتخاب کنید.
 - **Famous Server List** (لیست سرور معروف): مشخص می کند می خواهید به کدام نوع از سرویس دسترسی داشته باشید.

- **Famous Game List (لیست بازی معروف):** پورت های لازم برای بازی های آنلاین معروف را لیست می کند تا به درستی کار کنند.
- **FTP Server Port (پورت سرور FTP):** مانع از این می شود که محدوده پورت 20:21 برای FTP تخصیص داده شود زیرا این کار باعث می شود با تخصیص سرور FTP روتر اصلی تناقض ایجاد شود.
- **Service Name (نام خدمات):** نام خدمات را وارد کنید.
- **Port Range (محدوده پورت):** اگر می خواهید محدوده پورت را در یک شبکه برای سرویس گیرندگان تعیین کنید، نام خدمات، محدوده پورت (برای مثال 10200:10300)، آدرس LAN IP را وارد کنید و پورت محلی را خالی بگذارید. محدوده پورت قالب های مختلفی از قبیل محدوده پورت (300:350)، پورت های تک (789, 566) یا ترکیبی (1015:1024, 3021) را قبول می کند.

تذکرها:

- وقتی دیواره آتش شبکه غیر فعال شود و شما 80 را به عنوان محدوده پورت سرور HTTP برای راه اندازی WAN تنظیم کرده باشید، سرور http یا سرور وب با رابط کاربر وب روتر ناسازگار می شود.
- شبکه از پورت برای رد و بدل کرده داده استفاده می کند، همراه با هر پورت شماره پورت و وظیفه خاص آن تعیین شده است. برای مثال، پورت 80 برای HTTP استفاده می شود. یک پورت خاص هر دفعه فقط توسط یک برنامه یا سرویس استفاده می شود. بنابراین، وقتی دو رایانه به طور همزمان تلاش می کنند که از طریق یک پورت به داده دسترسی داشته باشند، با مشکل مواجه می شوند. برای مثال، نمی توانید به طور هم زمان هدایت پورت را برای پورت 100 در دو رایانه تنظیم کنید.

- **Local IP (محلی IP):** نشانی LAN IP سرویس گیرنده را وارد کنید.

نکته: از یک آدرس IP برای سرویس گیرنده محلی استفاده کنید تا هدایت پورت به درستی کار کند. برای کسب اطلاعات بیشتر به بخش LAN 4.2 مراجعه کنید.

- **Local Port (پورت محلی):** یک پورت خاص را وارد کنید تا بسته های ارسال شده را دریافت کنید. اگر می‌خواهید بسته های ورودی به محدوده پورت تعیین شده دوباره ارسال شود، این قسمت را خالی بگذارید.
- **Protocol (پروتکل):** پروتکل را انتخاب کنید. اگر مطمئن نیستید، **BOTH (هر دو)** را انتخاب کنید.

برای بررسی این که هدایت پورت با موفقیت پی‌گیری شده است:

- مطمئن شوید که سرور یا برنامه نصب و اجرا شده است.
- به سرویس گیرنده خارج از LAN که به اینترنت دسترسی داشته باشد نیاز دارید (که به آن "سرویس گیرنده اینترنت" می‌گویند). این سرویس گیرنده نباید به روتر ASUS متصل باشد.
- در سرویس گیرنده اینترنت، از WAN IP روتر استفاده کنید تا به سرور دسترسی پیدا کنید. اگر هدایت پورت موفق باشد، می‌توانید به فایل ها و برنامه ها دسترسی پیدا کنید.

تفاوت بین راه اندازی پورت و هدایت پورت:

- راه اندازی پورت حتی بدون تنظیم آدرس LAN IP خاص کار می‌کند. بر عکس هدایت پورت که نیاز به آدرس LAN IP ثابت دارد، راه اندازی پورت این امکان را می‌دهد که هدایت پورت پویا از روتر استفاده کند. محدوده های پورت مشخص شده پی‌گیری می‌شوند تا برای مدت زمان محدود اتصالات ورودی را امکان پذیر کنند. راه اندازی پورت این امکان را به چند رایانه می‌دهد تا برنامه هایی را اجرا کنند که به طور طبیعی نیاز به هدایت دستی پورت ها به هر رایانه در شبکه دارند.
- راه اندازی پورت ایمن تر از هدایت پورت است زیرا پورت های ورودی همیشه باز نیستند. پورت های ورودی تنها زمانی باز می‌شوند که برنامه اتصال خروجی را از طریق پورت راه اندازی شده، برقرار کند.

DMZ 4.3.4

DMZ مجازی اینترنت را در دسترس یک سرویس گیرنده قرار می دهد، و به سرویس گیرنده این امکان را می دهد که تمام بسته های ورودی به شبکه محلی را دریافت کند.

ترافیک ورودی اینترنت معمولاً رها می شود و تنها اگر هدایت پورت یا راه اندازی پورت روی شبکه پیکربندی شده باشد به یک سرویس گیرنده خاص انتقال داده می شود. در پیکربندی DMZ، یک سرویس گیرنده شبکه تمام بسته های ورودی را دریافت می کند.

تنظیم DMZ روی شبکه زمانی مفید است که نیاز دارید پورت های ورودی باز باشند یا می خواهید میزبان یک دامنه، وب یا سرور ایمیل باشید.

احتیاط: باز کردن تمام پورت های یک سرویس گیرنده در اینترنت، شبکه را در برابر حملات خارجی آسیب پذیر می کند. لطفاً هنگام استفاده از DMZ مراقب خطرات امنیتی باشید.

برای راه اندازی DMZ:

1. از پنل پیمایش، به **Advanced Settings (تنظیمات پیشرفته) < WAN < زبانه DMZ** بروید.

2. تنظیمات زیر را پیکربندی کنید. وقتی انجام شد، روی **Apply (به کارگیری)** کلیک کنید.

- **IP address of Exposed Station (نشانی IP ایستگاه آشکار):** نشانی LAN IP سرویس گیرنده ای که سرویس DMZ را ایجاد می کند و به اینترنت دسترسی دارد را وارد کنید. مطمئن شوید که سرویس گیرنده سرور دارای نشانی IP ثابت است.

برای حذف DMZ:

1. نشانی LAN IP سرویس گیرنده را از جعبه متن **IP Address of Exposed Station (نشانی IP ایستگاه آشکار)** پاک کنید.
2. وقتی انجام شد، روی **Apply (به کارگیری)** کلیک کنید.

DDNS 4.3.5

تنظیم DDNS (DNS پویا) به شما این امکان را می دهد که خارج از شبکه از طریق سرویس ASUS DDNS ایجاد شده یا سرویس دیگر DDNS به روتر دسترسی پیدا کنید.

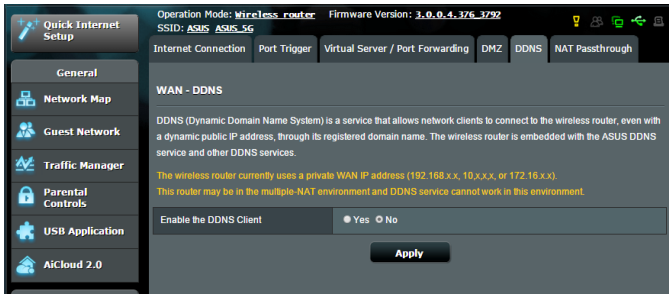

برای راه اندازی DDNS:

1. از پنل پیمایش، به **Advanced Settings (تنظیمات پیشرفته)** < WAN < زبانه DDNS بروید.
 2. تنظیمات زیر را به ترتیب بیکربندی کنید. وقتی انجام شد، روی **Apply** (به کارگیری) کلیک کنید.
- **Enable the DDNS Client (فعال کردن سرویس گیرنده DDNS):** DDNS را فعال کنید تا به جای نشانی WAN IP از طریق نام DNS به روتر ASUS دسترسی پیدا کنید.
 - **Server and Host Name (نام سرور و میزبان):** ASUS DDNS را انتخاب کنید. اگر می خواهید از ASUS DDNS استفاده کنید، نام میزبان را با فرمت xxx.asuscomm.com (که xxx نام میزبان شما است) وارد کنید.
 - اگر می خواهید از سرویس DDNS متفاوتی استفاده کنید، روی **FREE TRIAL** کلیک کنید و ابتدا به صورت آنلاین ثبت نام کنید. نام کاربر یا نشانی ایمیل و رمز عبور یا قسمت های کلید DDNS را وارد کنید.

- **فعال کردن فرانوایسه:** اگر سرویس DDNS شما به فرانوایسه نیاز دارد، آن را فعال کنید.

تذکرها:

- سرویس DDNS تحت این شرایط کار نمی کند:
- وقتی که روتر بی سیم از آدرس WAN IP اختصاصی استفاده می کند (192.168.x.x، 10.x.x.x یا 172.16.x.x)، که با متنی به رنگ زرد نشان داده شده است.
- ممکن است روتر در شبکه ای باشد که از چند جدول NAT استفاده می کند.

4.3.6 گذرگاه NAT

گذرگاه NAT این امکان را می دهد که اتصال شبکه اختصاصی مجازی (VPN) از روتر به سرویس گیرنده های شبکه برود. گذرگاه PPTP، گذرگاه L2TP، گذرگاه IPsec و گذرگاه RTSP به صورت پیش فرض فعال هستند.

برای فعال یا غیر فعال کردن تنظیمات گذرگاه NAT، به **Advanced Settings** (تنظیمات پیشرفته) < WAN (شبکه گسترده) > **NAT Passthrough** (گذرگاه NAT) بروید. وقتی انجام شد، روی **Apply** (به کارگیری) کلیک کنید.

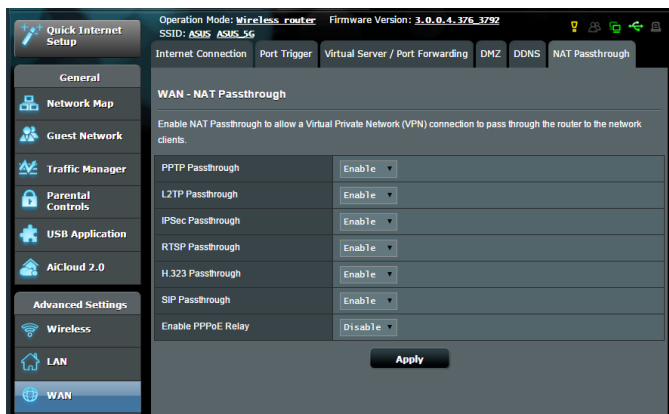

IPv6 4.4

این روتر بی سیم از آدرس دهی IPv6 پشتیبانی می کند، سیستمی که از سایر آدرس های IP پشتیبانی می کند. این استاندارد هنوز به طور گسترده قابل استفاده نیست. اگر سرویس اینترنت شما از IPv6 پشتیبانی می کند با ارائه دهنده سرویس اینترنت (ISP) خود تماس بگیرید.

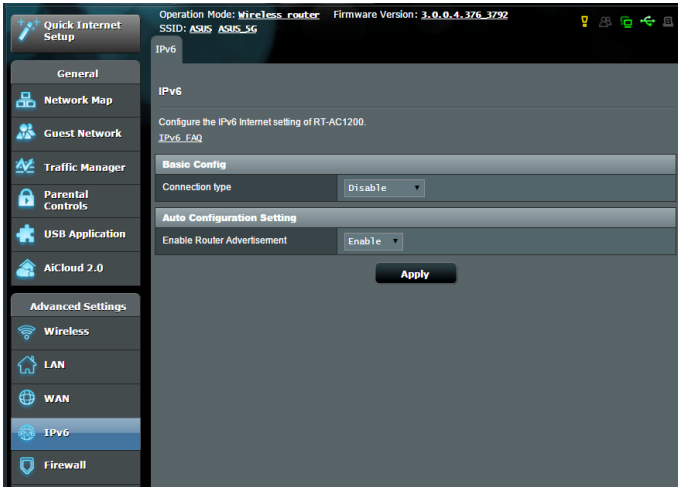

برای راه اندازی IPv6:

1. از پنل پیمایش، به **Advanced Settings (تنظیمات پیشرفته)** < IPv6 بروید.
2. **Connection Type (نوع اتصال)** را انتخاب کنید. گزینه های پیکربندی بسته به نوع اتصالی که انتخاب کرده اید، متفاوت است.
3. تنظیمات IPv6 LAN و DNS را وارد کنید.
4. روی **Apply (به کارگیری)** کلیک کنید.

نکته: لطفاً در باره اطلاعات خاص IPv6 سرویس اینترنت به ISP خود مراجعه کنید.

4.5 دیواره آتش

روتر بی سیم مانند دیواره آتش سخت افزار شبکه عمل می کند.

نکته: ویژگی دیواره آتش به صورت پیش فرض فعال است.

4.5.1 موارد کلی

برای راه اندازی تنظیمات اولیه دیواره آتش:

1. از پنل پیمایش، به زبانه **Advanced Settings (تنظیمات پیشرفته)** < **Firewall (دیوار آتش)** < **General (موارد کلی)** بروید.
2. در قسمت **Enable Firewall (فعال کردن دیوار آتش)**، **Yes (بله)** را انتخاب کنید.
3. در **Enable DoS protection (فعال کردن حفاظت رد سرویس)**، **Yes (بله)** را برای حفاظت از شبکه در برابر حملات رد سرویس انتخاب کنید، اگرچه این کار ممکن است کارایی روتر را تحت تأثیر قرار دهد.
4. همچنین می توانید بسته هایی که بین اتصال LAN و WAN رد و بدل می شوند را باز بینی کنید. در نوع بسته ها، **Dropped (حذف شده)**، **Accepted (پذیرفته شده)** یا **Both (هر دو)** را انتخاب کنید.
5. روی **Apply (به کارگیری)** کلیک کنید.

4.5.2 فیلتر کردن نشانی وب

می توانید کلمات کلیدی یا آدرس های وب را برای جلوگیری از دسترسی به نشانی های خاص وب، مشخص کنید.

نکته: فیلتر کردن نشانی وب بر اساس جستار DNS است. اگر سرویس گیرنده شبکه قبلاً به وب سایتی مثل سایت <http://www.abcxxx.com> دسترسی پیدا کرده باشد، وب سایت مسدود نمی شود (حافظه نهان DNS سیستم، بازدیدهای قبلی از وب سایت را ذخیره می کند). برای حل این مشکل، قبل از راه اندازی فیلتر کردن نشانی وب، حافظه نهان DNS را پاک کنید.

برای راه اندازی فیلتر نشانی وب:

1. از پنل پیمایش، به **Advanced Settings** (تنظیمات پیشرفته) < **Firewall** (دیوار آتش) < زبانه **URL Filter** (فیلتر نشانی وب) بروید.
2. در قسمت **Enable URL Filter** (فعال کردن فیلتر نشانی وب)، **Enabled** (فعال) را انتخاب کنید.
3. نشانی وب را وارد کنید و روی دکمه  کلیک کنید.
4. روی **Apply** (به کارگیری) کلیک کنید.

4.5.3 فیلتر کردن کلمه کلیدی

فیلتر کردن کلمه کلیدی، دسترسی به صفحات وب که حاوی کلمات کلیدی تعیین شده هستند را مسدود می‌کند.

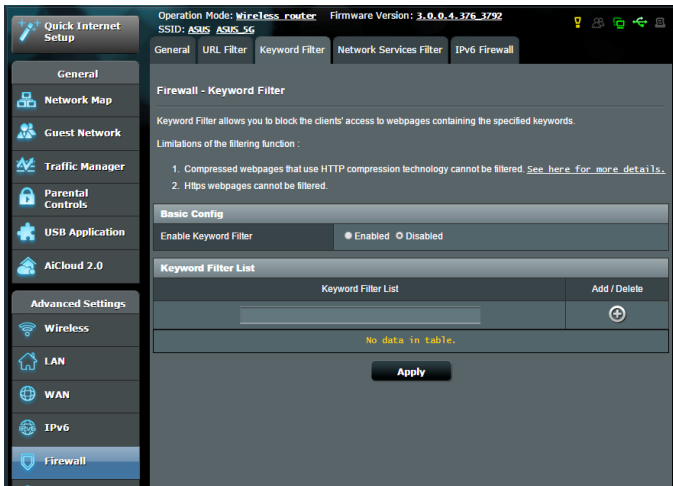

برای راه اندازی فیلتر کلمه کلیدی:

1. از پنل پیمایش، به **Advanced Settings** (تنظیمات پیشرفته) < **Firewall** (دیوار آتش) < زبانه **Keyword Filter** (فیلتر کلمه کلیدی) بروید.
2. در قسمت **Enable Keyword Filter** (فعال کردن فیلتر کلمه کلیدی)، **Enabled** (فعال) را انتخاب کنید.

3. کلمه یا عبارت را وارد کنید و روی دکمه **Add** (اضافه کردن) کلیک کنید.
4. روی **Apply** (به کارگیری) کلیک کنید.

تذکرها:

- فیلتر کردن کلمه کلیدی بر اساس جستار DNS است. اگر سرویس گیرنده شبکه قبلاً به وب سایتی مثل سایت <http://www.abcxxx.com> دسترسی پیدا کرده باشد، وب سایت مسدود نمی شود (حافظه نهان DNS سیستم، بازدیدهای قبلی از وب سایت را ذخیره می کند). برای حل این مشکل، قبل از راه اندازی فیلتر کردن کلمه کلیدی، حافظه نهان DNS را پاک کنید.
- صفحات وب فشرده شده با استفاده از فشرده سازی HTTP را نمی توان فیلتر کرد. همچنین با استفاده از فیلتر کردن کلمه کلیدی نمی توان صفحات HTTPS را مسدود کرد.

4.5.4 فیلتر سرویس های شبکه

فیلتر سرویس های شبکه، رد و بدل کردن بسته LAN به WAN را مسدود می کند و دسترسی سرویس گیرنده های شبکه به سرویس های وب خاص مانند Telnet یا FTP را محدود می کند.

General

Network Map Firewall - Network Services Filter

The Network Services filter blocks the LAN to WAN packet exchanges and restricts devices from using specific network services.

For example, if you do not want the device to use the Internet service, key in 80 in the destination port. The traffic that uses port 80 will be blocked.

Leave the source IP field blank to apply this rule to all LAN devices.

Black List Duration : During the scheduled duration, clients in the Black List cannot use the specified network services. After the specified duration, all the clients in LAN can access the specified network services.

White List Duration : During the scheduled duration, clients in the White List can ONLY use the specified network services. After the specified duration, clients in the White List and other network clients will not be able to access the Internet or any internet service.

NOTE : If you set the subnet for the White List, IP addresses outside the subnet will not be able to access the Internet or any internet service.

*** Remind** - The System time zone is different from your locale setting.

Network Services Filter

Enable Network Services Filter Yes No

Filter table type **Black List**

Well-Known Applications **User Defined**

Date to Enable LAN to WAN Filter Mon Tue Wed Thu Fri

Time of Day to Enable LAN to WAN Filter **00 : 00 - 23 : 59**

Date to Enable LAN to WAN Filter Sat Sun

Time of Day to Enable LAN to WAN Filter **00 : 00 - 23 : 59**

Filtered ICMP packet types

Network Services Filter Table (Max Limit : 32)

Source IP	Port Range	Destination IP	Port Range	Protocol	Add / Delete
				TCP	+

No data in table.

برای راه اندازی فیلتر سرویس شبکه:

1. از پنل پیمایش، به **Advanced Settings** (تنظیمات پیشرفته) **Firewall** (دیوار آتش) < زبانه **Network Service Filter** (فیلتر کردن خدمات شبکه) بروید.
2. در قسمت **Enable Network Services Filter** (فعال کردن فیلتر خدمات شبکه)، **Yes** (بله) را انتخاب کنید.
3. نوع جدول فیلتر را انتخاب کنید. **Black List** (فهرست سیاه) سرویس های شبکه تعیین شده را مسدود می کند. **White List** (فهرست سفید) دسترسی به سرویس های شبکه تعیین شده را محدود می کند.
4. وقتی فیلتر ها فعال شد، زمان و روز را تعیین کنید.
5. برای تعیین خدمات شبکه و فیلتر کردن آن، IP مبدأ، IP مقصد، محدوده درگاه و پروتکل را وارد کنید. روی دکمه  کلیک کنید.
6. روی **Apply** (به کارگیری) کلیک کنید.

مدیریت 4.6

4.6.1 حالت عملکرد

صفحه حالت عملکرد این امکان را به شما می دهد که حالت مناسب شبکه را انتخاب کنید.

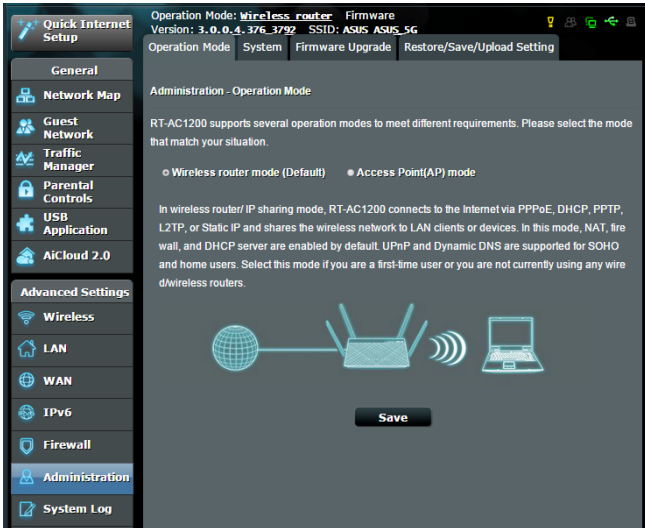

برای راه اندازی حالت عملکرد:

1. از پنل پیمایش، به **Advanced Settings** (تنظیمات پیشرفته) < **Administration** (مدیریت) < زبانه **Operation Mode** (حالت عملکرد) بروید.

2. یکی از این حالت های عملکرد را انتخاب کنید:

- حالت روتر بی سیم (پیش فرض): در حالت روتر بی سیم، روتر بی سیم به اینترنت متصل می شود و دسترسی اینترنتی به دستگاه های موجود در شبکه محلی خود را فراهم می کند.
- **حالت نقطه دسترسی:** در این حالت روتر، شبکه بی سیم جدیدی روی شبکه موجود ایجاد می کند.

3. روی **Apply** (به کارگیری) کلیک کنید.

نکته: وقتی حالت ها را تغییر دهید روتر دوباره راه اندازی می شود.

4.6.2 سیستم

صفحه **System** سیستم این امکان را به شما می دهد تا تنظیمات روتر بی سیم را پیکربندی کنید.

برای راه اندازی تنظیمات سیستم:

1. از پنل پیمایش، به **Advanced Settings (تنظیمات پیشرفته) > Administration (مدیریت) > زبان System (سیستم)** بروید.
2. می توانید تنظیمات زیر را پیکربندی کنید:
 - **Change router login password (رمز عبور ورود روتر را تغییر دهید):** می توانید رمز عبور و نام ورود روتر بی سیم را با وارد کردن نام و رمز عبور جدید، تغییر دهید.
 - **Time Zone (منطقه زمانی):** برای شبکه خود منطقه زمانی انتخاب کنید.
 - **NTP Server (سرور NTP):** روتر بی سیم برای یکسان کردن زمان به سرور NTP (پروتکل زمان شبکه) دسترسی پیدا می کند.
 - **Enable Telnet (فعال کردن تلنت):** برای فعال کردن خدمات تلنت روی شبکه، روی **Yes (بله)** کلیک کنید. برای غیر فعال کردن تلنت روی **No (خیر)** کلیک کنید.
 - **Authentication Method (روش تأیید):** می توانید برای ایمن کردن دسترسی به روتر HTTP، HTTPS، یا هر دو پروتکل را انتخاب کنید.
 - **Enable Web Access from WAN (فعال کردن دسترسی به وب از WAN):** برای اینکه دستگاه های خارج از شبکه بتوانند به تنظیمات GUI روتر بی سیم دسترسی داشته باشند، **Yes (بله)** را انتخاب کنید. برای جلوگیری از دسترسی **No (خیر)** را انتخاب کنید.
 - **امکان دسترسی تنها به آدرس IP تعیین شده:** اگر می خواهید آدرس های IP دستگاه هایی که امکان دسترسی به تنظیمات روتر بی سیم GUI از طریق WAN را دارند، تعیین کنید روی **Yes (بله)** کلیک کنید.
 - **Client List (فهرست سرویس گیرندگان):** آدرس های WAN IP دستگاه های شبکه بندی شده که امکان دسترسی به تنظیمات روتر بی سیم را دارند، وارد کنید. همچنین می توانید از این لیست با کلیک کردن **Yes (بله)** در گزینه **Only allow specific IP (فقط اجازه به IP تعیین شده)** استفاده کنید.
3. روی **Apply (به کارگیری)** کلیک کنید.

4.6.3 ارتقای نرم افزار ثابت

نکته: از وب سایت ASUS به نشانی <http://www.asus.com> جدیدترین نرم افزار ثابت را دانلود کنید.

برای ارتقای نرم افزار ثابت:

1. از پنل پیمایش، به **Advanced Settings (تنظیمات پیشرفته)** < **Administration (مدیریت)** < زبانه **Firmware Upgrade (ارتقای نرم افزار ثابت)** بروید.
2. در قسمت **New Firmware File (فایل نرم افزار ثابت جدید)**، روی **Browse (مرور)** کلیک کنید تا فایل دانلود شده را بیابید.
3. روی **Upload (بارگذاری)** کلیک کنید.

تذکرها:

- وقتی فرآیند ارتقا کامل شد، چند لحظه صبر کنید تا سیستم دوباره راه اندازی شود.
- اگر فرآیند ارتقا با مشکل مواجه شد، روتر بی سیم به طور خودکار به حالت نجات می رود و نشانگر LED روی پنل جلو به آهستگی شروع به چشمک زدن می کند. برای بهبود بخشیدن و بازیابی سیستم، به بخش **5.2 بازیابی نرم افزار ثابت** مراجعه کنید.

4.6.4 Restore/Save/Upload Setting (تنظیمات بازیابی/ذخیره/بارگذاری)

برای بازیابی یا ذخیره یا بارگذاری تنظیمات روتر بی سیم:

1. از پنل پیمایش، به **Advanced Settings (تنظیمات پیشرفته)** < **Administration (مدیریت)** < زبانه **Restore/Save/Upload Setting (بازیابی یا ذخیره یا بارگذاری تنظیمات)** بروید.
2. وظایفی را که می خواهید انجام دهید، انتخاب کنید:
 - برای بازیابی تنظیمات کارخانه پیش فرض، روی **Restore (بازیابی)** کلیک کنید سپس در پیام تأیید روی **OK (تأیید)** کلیک کنید.
 - برای ذخیره تنظیمات کنونی سیستم، روی **Save (ذخیره)** کلیک کنید، به پوشه‌ای بروید که می‌خواهید فایل را در آنجا ذخیره کنید و روی **Save (ذخیره)** کلیک کنید.
 - برای بازیابی از فایل تنظیمات ذخیره شده سیستم، روی **Browse (مرور)** کلیک کنید تا فایل را قرار دهید، سپس روی **Upload (بارگذاری)** کلیک کنید.

مهم! اگر با مشکلی مواجه شدید، جدیدترین نسخه نرم افزار را بارگذاری کنید و تنظیمات جدید را بیکربندی کنید. روتر را به تنظیمات پیش فرض بازیابی نکنید.

4.7 System Log (گزارش سیستم)

گزارش سیستم حاوی فعالیت‌های ثبت شده شبکه است.

نکته: وقتی روتر راه اندازی می شود یا خاموش می شود، گزارش سیستم باز نشانی می شود.

برای مشاهده گزارش سیستم:

1. از پنل پیمایش، به **Advanced Settings (تنظیمات پیشرفته) > System Log (گزارش سیستم)** بروید.
2. می توانید از هر یک از این زبانه ها، فعالیت های شبکه خود را مشاهده کنید.

- General Log (گزارش موارد کلی)
- DHCP Leases (اشغال DHCP)
- Wireless Log (گزارش بی سیم)
- Port Forwarding (هدایت پورت)
- Routing Table (جدول مسیریابی)

Operation Mode: **Wireless router** Firmware
Version: **3.0.0.4.376.3792** SSID: **ASUS ASUS_5G**

General Log Wireless Log DHCP leases IPv6 Routing Table Port Forwarding Connections

System Log - General Log

This page shows the detailed system's activities.

System Time **Mon, Feb 09 08:02:04 2015**

Uptime **0 days 0 hours 12 minutes 20 seconds**

```
Dec 1 00:00:53 ntp: start NTP update
Dec 1 00:00:54 kernel: HTB: quantum of class 10001 is big. Consider r2q chan
Feb 9 07:50:38 rc_service: ntp 503:notify rc restart_upnp
Feb 9 07:50:38 kernel: HTB: quantum of class 10010 is big. Consider r2q chan
Feb 9 07:50:38 miniupnpd[501]: received signal 15, good-bye
Feb 9 07:50:38 miniupnpd[523]: HTTP listening on port 55213
Feb 9 07:50:38 miniupnpd[523]: Listening for NAT-PMP traffic on port 5351
Feb 9 07:50:38 kernel: HTB: quantum of class 20010 is big. Consider r2q chan
Feb 9 07:50:38 kernel: HTB: quantum of class 20040 is big. Consider r2q chan
Feb 9 07:50:38 dhcp client: bound 192.168.123.174 via 192.168.123.1 during 8
Feb 9 07:50:57 mmbd[495]: [2015/02/09 07:50:57, 0] mmbd/mmbd_become_lmb.c:be
Feb 9 07:50:57 mmbd[495]: Samba name server RT-AC52U-6040 is now a local m
Feb 9 07:51:25 rc_service: httpd 364:notify_rc start_autodet
Feb 9 07:51:25 rc_service: httpd 364:notify_rc start_autodet
Feb 9 07:51:25 rc_service: waitting "start_autodet" via httpd ...
Feb 9 07:51:28 rc_service: httpd 364:notify_rc start_autodet
Feb 9 07:51:28 rc_service: httpd 364:notify_rc start_autodet
Feb 9 07:51:28 rc_service: waitting "start_autodet" via httpd ...
Feb 9 07:51:45 rc_service: httpd 364:notify_rc start_autodet
Feb 9 07:51:45 rc_service: httpd 364:notify_rc start_autodet
Feb 9 07:51:45 rc_service: waitting "start_autodet" via httpd ...
Feb 9 07:53:40 rc_service: httpd 364:notify_rc restart_firewall
Feb 9 07:53:40 rc_service: httpd 364:notify_rc restart_firewall
Feb 9 07:53:40 rc_service: waitting "restart_firewall" via httpd ...
Feb 9 07:53:40 start_nat_rules: apply the nat_rules(/tmp/nat_rules_vlan2_vla
Feb 9 07:53:41 start_nat_rules: apply the nat_rules(/tmp/nat_rules_vlan2_vla
```

Clear Save Refresh

Help & Support Manual | Utility FAQ

5 برنامه های کاربردی

تذکرها:

- برنامه های کاربردی روتر بی سیم را از وب سایت ASUS نصب و دانلود کنید.
- Device Discovery (شناسایی دستگاه) نسخه 1.4.7.1 در <http://dlcdnet.asus.com/pub/ASUS/LiveUpdate/Release/Wireless/Discovery.zip>
- Firmware Restoration (بازیابی نرم افزار) نسخه 1.4.7.1 در <http://dlcdnet.asus.com/pub/ASUS/LiveUpdate/Release/Wireless/Rescue.zip>
- Windows Printer Utility (برنامه کاربردی چاپگر ویندوز) نسخه 1.4.7.1 در <http://dlcdnet.asus.com/pub/ASUS/LiveUpdate/Release/Wireless/Printer.zip>
- این برنامه های کاربردی در MAC OS پشتیبانی نمی شود.

5.1 Device Discovery (شناسایی دستگاه)

شناسایی دستگاه یک برنامه کاربردی ASUS WLAN است که دستگاه روتر بی سیم ASUS را شناسایی می کند، و امکان پیکربندی تنظیمات شبکه بی سیم را فراهم می کند.
برای راه اندازی برنامه کاربردی شناسایی دستگاه:

- از دسکتاپ کامپیوتر خود، روی **Start** (شروع) < **All Programs** (تمام برنامه ها) < **ASUS Utility** (برنامه کاربردی ASUS) < **RT-AC58U Wireless Router** (روتر بی سیم) < **Device Discovery** (شناسایی دستگاه) کلیک کنید.

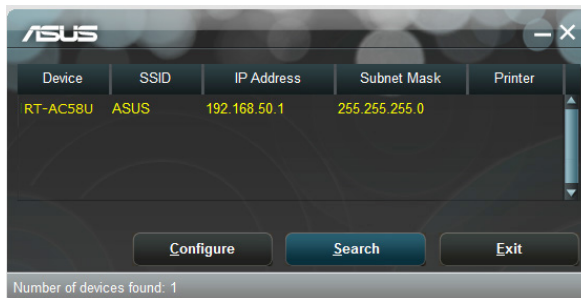

نکته: هنگامی که روتر را روی حالت نقطه دسترسی تنظیم می کنید، برای دریافت آدرس IP روتر باید از Device Discovery (شناسایی دستگاه) استفاده کنید.

5.2 بازیابی نرم افزار

زمانی بازیابی نرم افزار برای روتر بی سیم ASUS استفاده می شود که در طی فرآیند ارتقاء نرم افزار با مشکل مواجه شده باشد. بازیابی، نرم افزار ثابتی را که تعیین کرده اید آپلود می کند. این فرآیند سه تا چهار دقیقه طول می کشد.

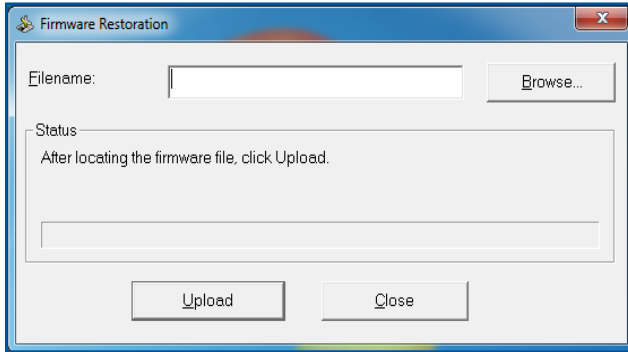

مهم: قبل از استفاده از برنامه کاربردی بازیابی نرم افزار، حالت نجات را روی روتر راه اندازی کنید.

نکته: این ویژگی در MAC OS پشتیبانی نمی شود.

5.3 راه اندازی سرور پرینتر

5.3.1 به اشتراک گذاری پرینتر ASUS EZ

برنامه کاربردی ASUS EZ Printer Sharing (به اشتراک گذاری پرینتر ASUS EZ) به شما این امکان را می‌دهد که پرینتر USB را به پورت روتر بی سیم USB متصل کنید و سرور پرینت را راه اندازی کنید. این به سرویس گیرنده های شبکه شما امکان می‌دهد فایل ها را به طور بی سیم چاپ و اسکن کنند.

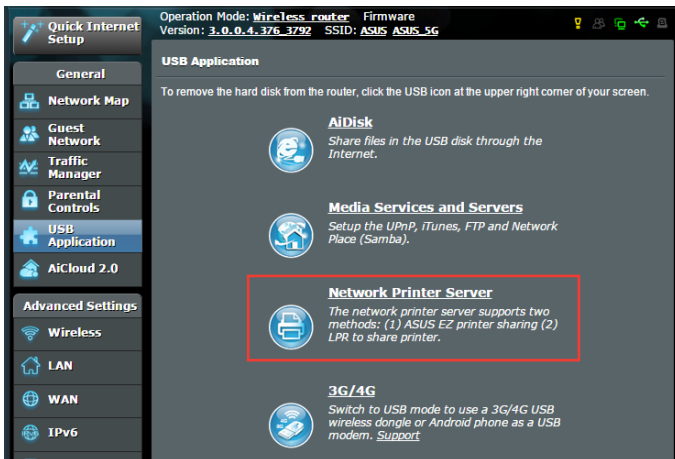

نکته: عملکرد سرور پرینت در Windows® XP، Windows® Vista و Windows® 7 پشتیبانی می شود.

برای راه اندازی حالت اشتراک گذاری پرینتر EZ:

1. از پنل پیمایش، به **General (موارد کلی) < USB Application** (برنامه کاربردی USB) < **Network Printer Server** (سرور پرینتر شبکه) بروید.
2. برای دانلود برنامه کاربردی پرینتر شبکه، روی **Download Now!** (اکنون دانلود کنید!) کلیک کنید.

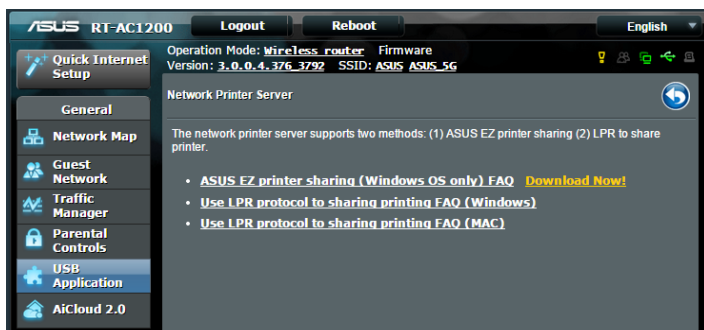

نکته: برنامه کاربردی پرینتر شبکه در Windows® XP، Windows® Vista و Windows® 7 پشتیبانی می شود. برای نصب برنامه کاربردی روی Mac OS، Use LPR protocol for sharing printer (استفاده از پروتکل LPR برای به اشتراک گذاری پرینتر) را انتخاب کنید.

3. فایل دانلود شده را باز کنید و روی نماد پرینتر کلیک کنید تا برنامه راه اندازی پرینتر شبکه اجرا شود.

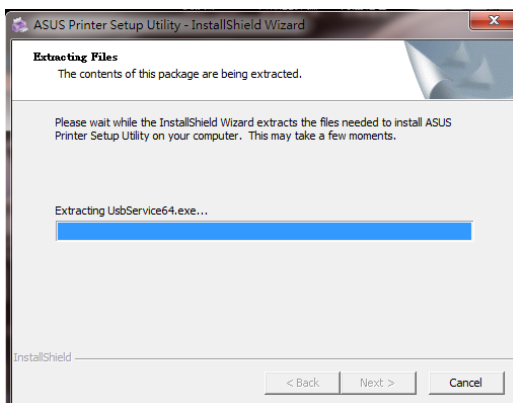
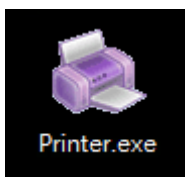

4. دستورالعمل‌های روی صفحه را دنبال کنید تا سخت افزار شما راه اندازی شود، سپس روی **Next (بعدی)** کلیک کنید.

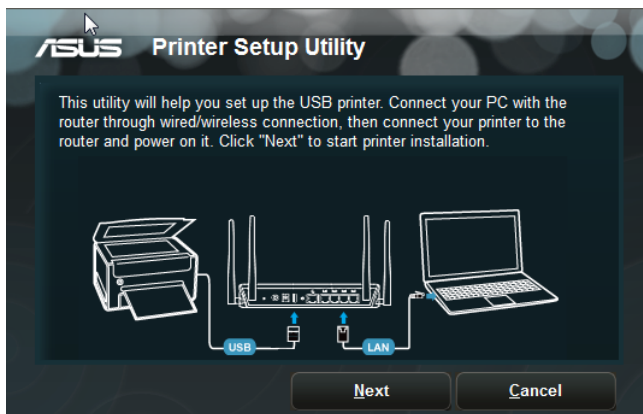

5. برای اتمام نصب اولیه، چند لحظه صبر کنید. روی **Next (بعدی)** کلیک کنید.

6. برای اتمام نصب، روی **Finish (پایان)** کلیک کنید.



7. برای نصب درایور پرینتر، دستورالعمل های سیستم عامل Windows® را دنبال کنید.

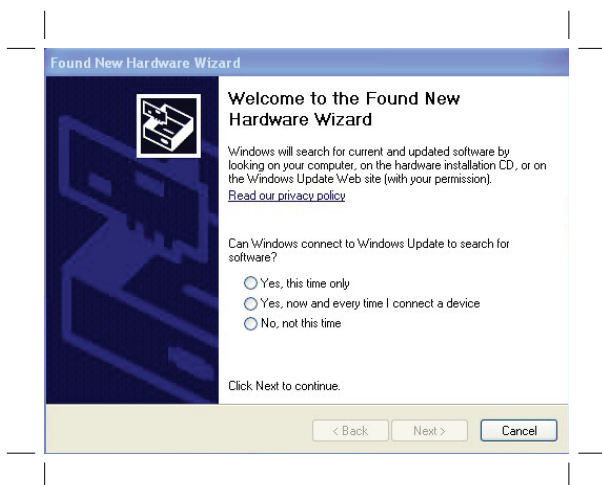

8. بعد از اینکه نصب درایور پرینتر تمام شد، سرویس گیرندگان شبکه می توانند از پرینتر استفاده کنند.

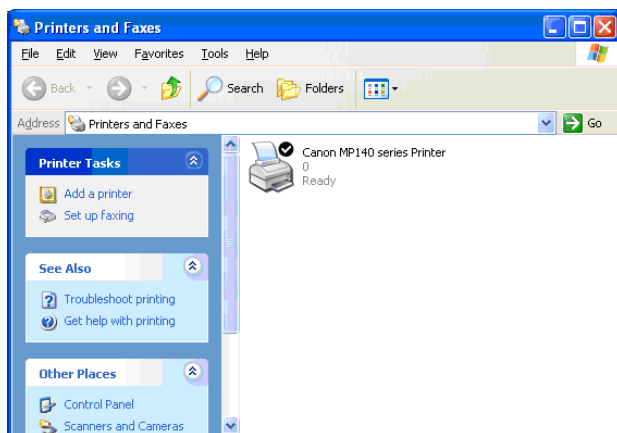

5.3.2 استفاده از LPR برای به اشتراک گذاری پرینتر

می‌توانید پرینتر خود را با کامپیوتر دارای سیستم عامل Windows® و MAC که از LPR/LPD (Line Printer Daemon/Line Printer Remote) استفاده می‌کنند، به اشتراک بگذارید.

به اشتراک گذاری پرینتر LPR برای اشتراک گذاری پرینتر LPR:

1. از دسکتاپ Windows®، روی Start (شروع) < Devices and Printers (دستگاه‌ها و پرینترها) < Add a printer (افزودن پرینتر) کلیک کنید تا Add Printer Wizard (راهنمای افزودن پرینتر) اجرا شود.

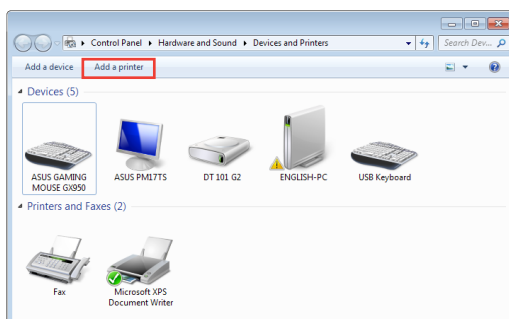

2. Add a local printer (یک پرینتر محلی اضافه کنید) انتخاب کنید و سپس روی Next (بعدی) کلیک کنید.

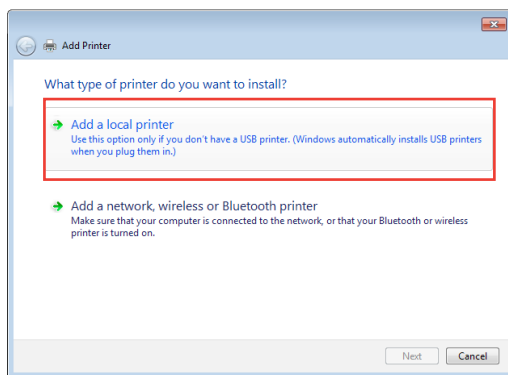

3. **Create a new port** (ایجاد یک پورت جدید) را انتخاب کنید سپس روی **Type of Port** (نوع پورت) را روی **Standard TCP/IP Port** (پورت TCP/IP استاندارد) تنظیم کنید. روی **New Port** (پورت جدید) کلیک کنید.

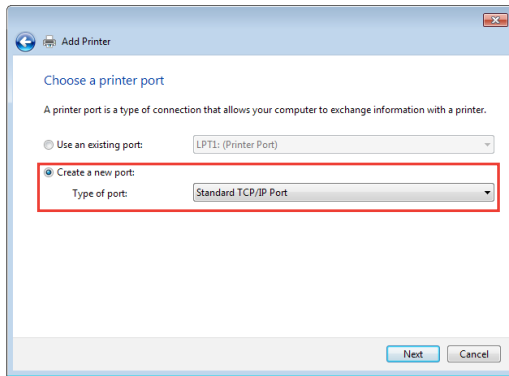

4. در قسمت **Hostname** (نام سرور) یا **IP address** (آدرس IP)، آدرس IP روتر بی سیم را وارد کنید سپس روی **Next** (بعدی) کلیک کنید.

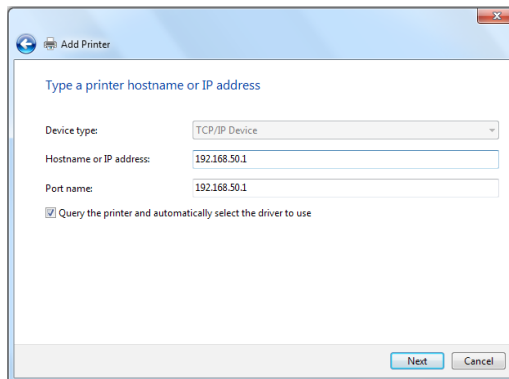

5. Custom (سفارشی) را انتخاب کنید سپس روی Settings (تنظیمات) کلیک کنید.

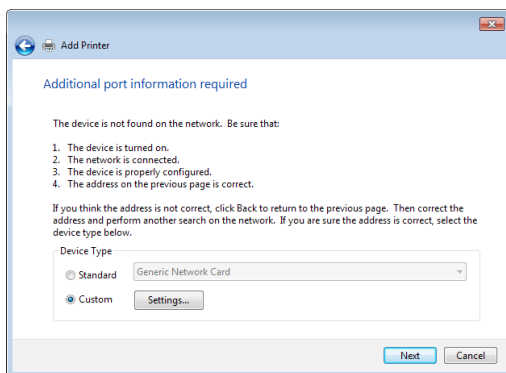

6. Protocol (پروتکل) را روی LPR تنظیم کنید. در قسمت Queue Name (نام صف)، LPRServer (سرور LPR) را وارد کنید سپس برای ادامه روی OK (تأیید) کلیک کنید.

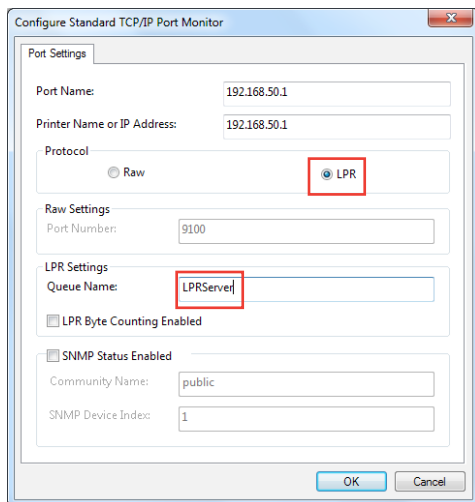

7. برای اتمام راه اندازی پورت استاندارد TCP/IP، روی **Next** (بعدی) کلیک کنید.

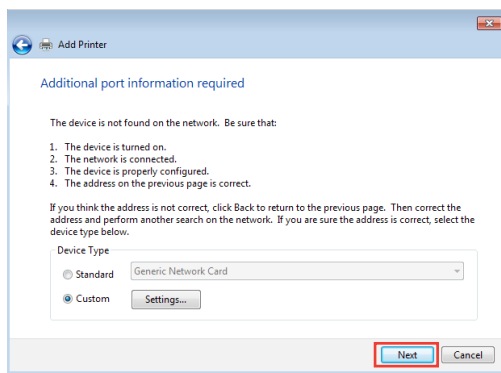

8. درایور پرینتر را از لیست مدل های فروشنده نصب کنید. اگر پرینتر شما در لیست نیست، روی **Have Disk** (دارای دیسک) کلیک کنید تا درایور پرینتر به طور دستی از CD-ROM یا فایل نصب شود.

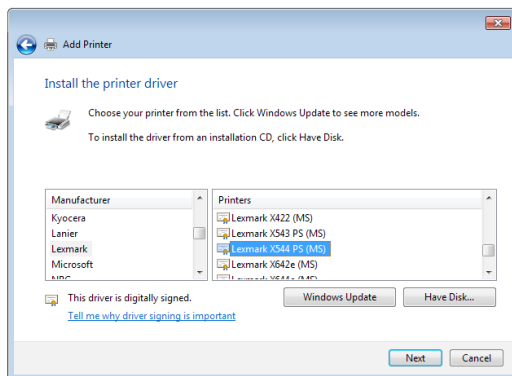

9. برای پذیرفتن نام پیش فرض پرینتر، روی **Next** (بعدی) کلیک کنید.

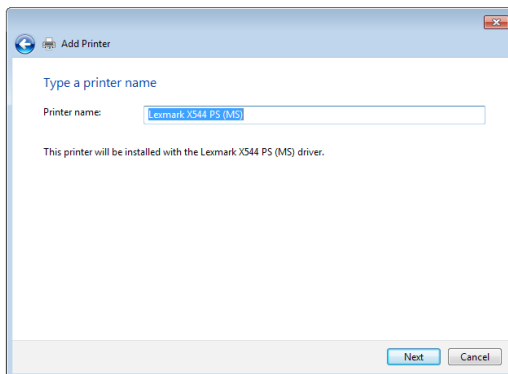

10. برای اتمام نصب، روی **Finish** (پایان) کلیک کنید.

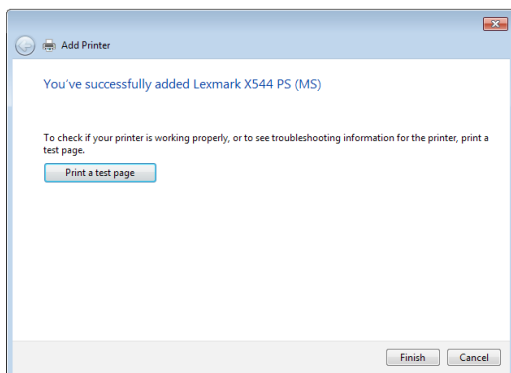

6 عیب یابی

این فصل راه حل هایی برای مشکلاتی که ممکن است برای روتر شما پیش بیاید، ارائه می دهد. اگر با مشکلاتی مواجه شدید که در این فصل به آنها اشاره نشده است، به سایت پشتیبانی ASUS بروید: <http://support.asus.com/> برای اطلاع در مورد محصولات و اطلاعات تماس به پشتیبانی فنی ASUS مراجعه کنید.

6.1 عیب یابی اولیه

اگر با روتر مشکل دارید، پیش از انجام راه حل های بیشتر، مراحل ابتدایی زیر را امتحان کنید.

نرم افزار را به جدیدترین نسخه ارتقا دهید.

1. رابط گرافیکی تحت وب را راه اندازی کنید. به **Advanced Settings** (تنظیمات پیشرفته) < **Administration** (مدیریت) < **Firmware Upgrade** (ارتقای نرم افزار ثابت) بروید. روی **Check** (بررسی) کلیک کنید تا بررسی کند که آیا نسخه جدید نرم افزار موجود است یا خیر.

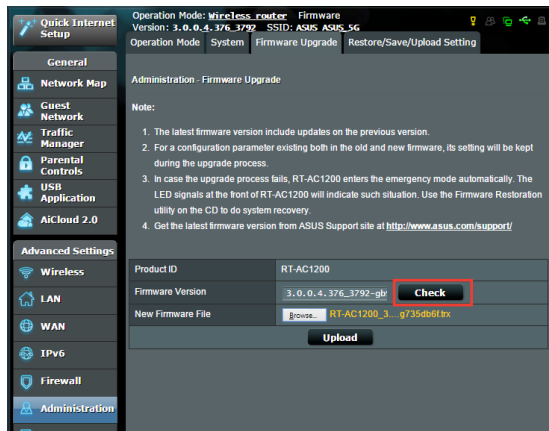

2. اگر نسخه جدید موجود بود، از وبسایت ASUS به نشانی http://www.asus.com/Networks/Wireless_Routers/RTAC58U/#download دیدن کنید تا جدیدترین نسخه را دانلود کنید.
3. در صفحه **Firmware Upgrade (ارتقای نرم افزار ثابت)**، روی **Browse (مرور)** کلیک کنید تا فایل نرم افزار ثابت را پیدا کنید.
4. روی **Upload (بارگذاری)** کلیک کنید تا نرم افزار ثابت را ارتقا دهید.

شبکه خود را به ترتیب زیر دوباره راه اندازی کنید:

1. مودم را خاموش کنید.
2. مودم را از برق بکشید.
3. روتر و رایانه ها را خاموش کنید.
4. مودم را به برق بزنید.
5. مودم را روشن کنید و 2 دقیقه منتظر بمانید.
6. روتر را روشن کنید و 2 دقیقه منتظر بمانید.
7. رایانه ها را روشن کنید.

بررسی کنید که آیا کابل های اترنت به طور صحیح وصل شده اند یا خیر.

- اگر کابل اترنتی که روتر را به مودم متصل می کند، به طور صحیح وصل شده باشد، WAN LED روشن می شود.
- اگر کابل اترنتی که رایانه روشن را به روتر متصل می کند، به طور صحیح وصل شده باشد، LAN LED مربوط به آن روشن می شود.

بررسی کنید که آیا تنظیم بی سیم در رایانه با رایانه شما مطابقت دارد یا خیر.

- هنگامی که رایانه را به صورت بی سیم به روتر وصل می کنید، مطمئن شوید که SSID (نام شبکه بی سیم)، روش رمزگذاری، و رمز عبور صحیح است.

بررسی کنید که آیا تنظیمات شبکه صحیح است یا خیر.

- هر سرویس گیرنده در شبکه باید نشانی IP معتبری داشته باشد. ASUS توصیه می کند که از سرور DHCP روتر بی سیم برای اختصاص نشانی های IP به رایانه های موجود در شبکه استفاده کنید.

- بعضی ارائه دهندگان خدمات مودم کابلی هنگام ثبت حساب کاربری از شما می خواهند که از نشانی MAC رایانه استفاده کنید. نشانی MAC را می توانید در رابط گرافیکی تحت وب، **Network Map** (نقشه شبکه) < صفحه **Clients** (سرویس گیرندگان) ببینید و نشانگر ماوس را روی دستگاه خود در **Client Status** (وضعیت سرویس گیرنده) قرار دهید.



6.2 سؤالات رایج

نمی توانم با استفاده از مرورگر وب به رابط گرافیکی روتر دسترسی پیدا کنم

- اگر رایانه با کابل وصل شده است، اتصال کابل اینترنت و وضعیت LED را همانطور که در بخش قبل توضیح دادیم بررسی کنید.
- مطمئن شوید که از اطلاعات ورود صحیح استفاده کرده اید. نام و رمز عبور ورود به صورت پیش فرض admin/admin است. مطمئن شوید که کلید Caps Lock هنگام وارد کردن اطلاعات ورود غیر فعال است.
- کوکی ها و فایل های مرورگر وب را حذف کنید. برای مرورگر اینترنت اکسپلورر 8، این مراحل را دنبال کنید:

1. مرورگر اینترنت اکسپلورر 8 را راه اندازی کنید، سپس روی **Tools** (ابزارها) < **Internet Options** (تنظیمات اینترنت) کلیک کنید.

2. در زبانه **General** (موارد کلی)، زیر **Browsing history** (تاریخچه مرورگر)، روی **Delete... (حذف...)** کلیک کنید و **Temporary Internet Files** (فایل های اینترنتی موقت) و **Cookies** (کوکی ها) را انتخاب کنید و سپس روی **Delete (حذف)** کلیک کنید.

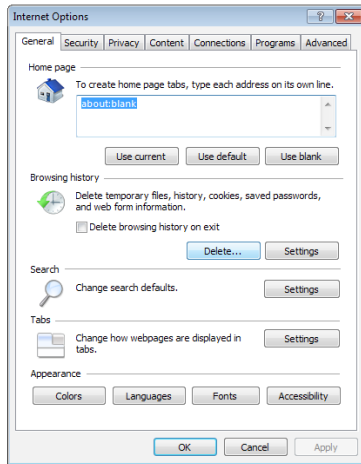

تذکرها:

فرمان های حذف کوکی ها و فایل ها بسته به مرورگرهای وب متفاوت است. تنظیمات سرور پراکسی را غیر فعال کنید، اتصال دابل آپ را لغو کنید و برای دسترسی به نشانی های IP به صورت خودکار، تنظیمات TCP/IP را تنظیم کنید. برای آگاهی از جزئیات بیشتر، به فصل 1 این دفترچه راهنمای کاربر مراجعه کنید. مطمئن شوید که از کابل های اینترنت CAT5e یا CAT6 استفاده می کنید.

سرویس گیرنده نمی تواند با روتر اتصال بی سیم برقرار کند.

نکته: اگر برای اتصال به شبکه 5 گیگاهرتزی مشکل دارید، مطمئن شوید که دستگاه بی سیم شما از شبکه 5 گیگاهرتزی پشتیبانی می کند یا قابلیت های باند دوتایی را دارد.

- **خارج از محدوده:**
 - روتر را به سرویس گیرنده بی سیم نزدیکتر کنید.
- آنتن های روتر را همانطور که در بخش **1.4 محل قرارگیری روتر** توضیح داده شده است در بهترین جهت تنظیم کنید.
- **سرور DHCP غیر فعال شده است:**
 1. رابط گرافیکی تحت وب را راه اندازی کنید. به **General (موارد کلی) < Network Map (نقشه شبکه) > Clients (سرویس گیرندگان)** بروید و دستگاهی را که می خواهید به روتر وصل شود جستجو کنید.
 2. اگر نمی توانید دستگاه را در **Network Map (نقشه شبکه)** بیابید، به **Advanced Settings (تنظیمات پیشرفته) < LAN (سرور DHCP) > DHCP Server (فهرست Basic Config (پیکربندی اولیه) بروید، و (بله) را در Enable the DHCP Server (فعال کردن سرور DHCP) انتخاب کنید.**

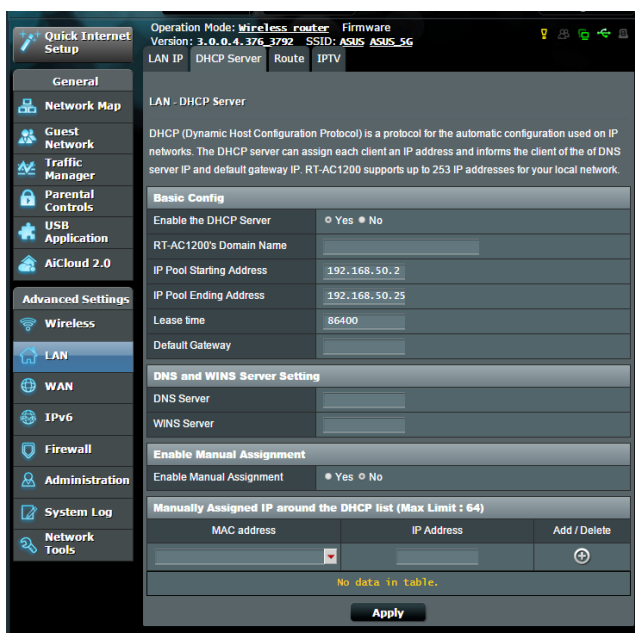

- SSID پنهان شده است. اگر دستگاه شما بتواند SSID سایر روترها را پیدا کند، ولی نتواند SSID روتر خودتان را پیدا کند، به **Advanced Settings (تنظیمات پیشرفته) < Wireless (بی‌سیم) < General** (موارد کلی) بروید، در **Hide SSID (پنهان کردن SSID) (خیر)** را انتخاب کنید و در **Control Channel (کنترل کانال) (خودکار)** را انتخاب کنید.

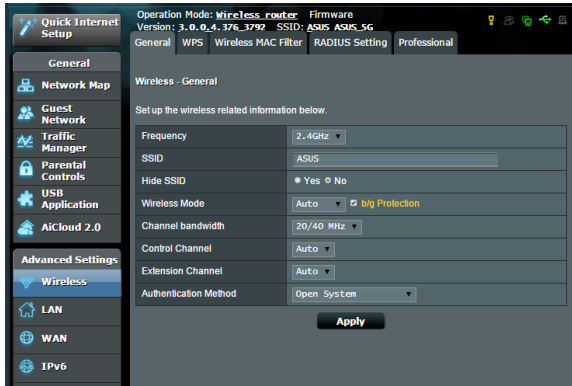

- اگر از آداپتور LAN بی سیم استفاده می کنید، بررسی کنید که آیا کانال بی سیم مورد استفاده با کانال های موجود در کشور یا منطقه شما مطابقت دارد یا خیر. اگر مطابقت ندارد، کانال، پهنای باند کانال و حالت بی سیم را تنظیم کنید.

- اگر هنوز هم نمی توانید به طور بی سیم به روتر وصل شوید، می توانید روتر را به تنظیمات پیش فرض کارخانه بازنشانی کنید. در رابط گرافیکی تحت وب روتر، روی **Administration (مدیریت) < Restore/Save/Upload Setting (تنظیم بازگردانی/ذخیره/بارگذاری)** کلیک کنید و روی **Restore (بازگردانی)** کلیک کنید.

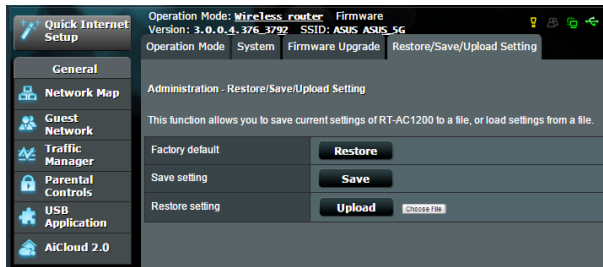

اینترنت قابل دسترسی نیست.

- بررسی کنید که آیا روتر می تواند به نشانی IP مربوط به ISP WAN متصل شود. برای بررسی آن، رابط گرافیکی تحت وب را راه اندازی کنید و به **General (موارد کلی) < Network Map (نقشه شبکه)** بروید و **Internet Status (وضعیت اینترنت)** را بررسی کنید.
- اگر روتر نمی تواند به نشانی IP مربوط به ISP WAN متصل شود، شبکه را همانطور که در بخش شبکه خود را به ترتیب زیر دوباره راه اندازی کنید زیر عیب یابی اولیه توضیح داده شده است مجدداً راه اندازی کنید.



- دستگاه از طریق عملکرد کنترل والدین مسدود شده است. به قسمت **General (موارد کلی) < Parental Control (کنترل والدین)** بروید و ببینید که آیا دستگاه در لیست وجود دارد یا خیر. اگر نام دستگاه زیر **Client Name (نام سرویس گیرنده)** فهرست شده باشد، دستگاه را با استفاده از دکمه **Delete (حذف)** یا تغییر تنظیمات مدیریت زمان حذف کنید.

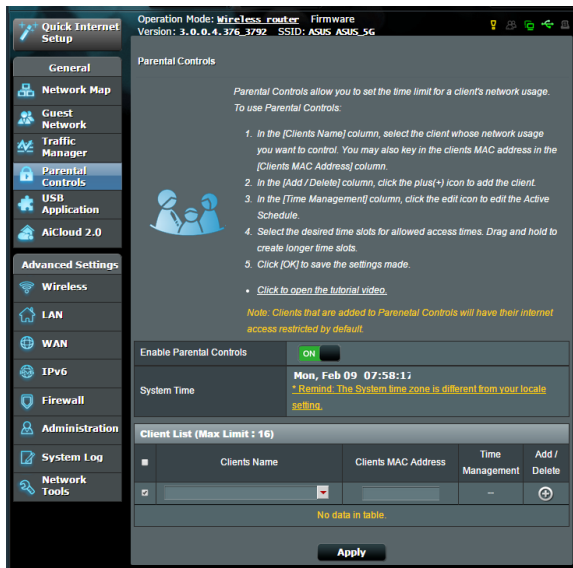

Operation Mode: **wireless_router** Firmware Version: 3.0.0.4.376_3792 SSID: ASUS ASUS_5G

Parental Controls

Parental Controls allow you to set the time limit for a client's network usage. To use Parental Controls:

1. In the [Clients Name] column, select the client whose network usage you want to control. You may also key in the clients MAC address in the [Clients MAC Address] column.
2. In the [Add / Delete] column, click the plus(+) icon to add the client.
3. In the [Time Management] column, click the edit icon to edit the Active Schedule.
4. Select the desired time slots for allowed access times. Drag and hold to create longer time slots.
5. Click [OK] to save the settings made.

• Click to open the tutorial video.

Note: Clients that are added to Parental Controls will have their internet access restricted by default.

Enable Parental Controls

System Time **Mon, Feb 09 07:58:17**
* Remind: The System time zone is different from your locale setting.

Client List (Max Limit : 16)			
Client Name	Clients MAC Address	Time Management	Add / Delete
No data in table.			

Apply

- اگر هنوز به اینترنت دسترسی ندارید، رایانه را دوباره راه اندازی کنید و نشانی IP شبکه و نشانی دروازه را تأیید کنید.
- نشانگرهای وضعیت روی مودم ADSL و روتر بی سیم را بررسی کنید. اگر WAN LED روی روتر بی سیم روشن نباشد، بررسی کنید که همه کابل‌ها درست وصل شده باشد.

SSID (نام شبکه) یا رمز عبور شبکه را فراموش کرده‌اید

- از طریق یک اتصال با سیم، یک SSID و کلید رمزگذاری جدید تنظیم کنید (کابل اترنت). رابط گرافیکی تحت وب را راه اندازی کنید، به **Network Map** (نقشه شبکه) بروید، روی نماد روتر کلیک کنید، SSID و کلید رمزگذاری جدید را وارد کنید و سپس روی **Apply** (به کارگیری) کلیک کنید.
- روتر را به تنظیمات پیش فرض بازنشانی کنید. رابط گرافیکی تحت وب را راه اندازی کنید، به **Administration** (مدیریت) < Restore/Save/ Upload Setting (تنظیم بازگردانی/ذخیره/بارگذاری) بروید و روی **Restore** (بازگردانی) کلیک کنید. حساب کاربری ورود پیش فرض و رمز عبور هر دو "admin" است. چگونه سیستم را به تنظیمات پیش فرض بازگردانیم؟

• به **Administration** (مدیریت) < Restore/Save/Upload Setting (تنظیم بازگردانی/ذخیره/بارگذاری) بروید و روی **Restore** (بازگردانی) کلیک کنید.

تنظیمات پیش فرض کارخانه به صورت زیر است:

admin	: User Name (نام کاربری)
admin	: Password (رمز عبور)
router.asus.com	: IP address (نشانی IP)

SSID (2.4 گیگاهرتز): به برجسب موجود در پایین روتر مراجعه کنید

SSID (5 گیگاهرتز): به برجسب موجود در پایین روتر مراجعه کنید

ارتقاء نرم افزار ثابت انجام نشد.

حالت نجات را راه اندازی کنید و برنامه کاربردی بازیابی نرم افزار ثابت را اجرا کنید. برای اطلاع از نحوه استفاده از برنامه کاربردی بازیابی نرم افزار ثابت، به بخش 5.2 بازیابی نرم افزار بروید.

امکان دستیابی به رابط گرافیکی کاربر تحت وب وجود ندارد

پیش از پیکربندی روتر بی سیم، مرحله‌ای که در این بخش توضیح داده شده است را برای رایانه میزبان و سرویس گیرنده های شبکه انجام دهید.

الف. اگر سرور پراکسی فعال است، آن را غیر فعال کنید.

توجه: تصاویر گرفته شده از صفحه فقط برای Windows® 7 هستند. مراحل و گزینه های موجود ممکن است برای Windows® 8 و Windows® 8.1 متفاوت باشند.

Windows® 7/8

1. روی **Start < Internet Explorer** کلیک کنید تا مرورگر راه اندازی شود.

2. روی **Tools (ابزارها) < Internet options (تنظیمات اینترنت) < Connections (اتصال ها) < LAN settings (تنظیمات LAN)** کلیک کنید.

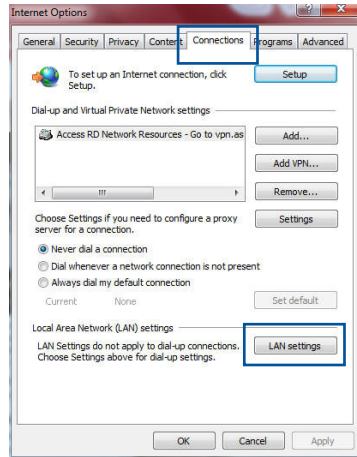

3. در صفحه تنظیمات شبکه محلی (LAN)، علامت **Use a proxy server for your LAN (استفاده از سرور پراکسی برای LAN)** را بردارید.

4. زمانی که همه مراحل به پایان رسید، روی **OK (تایید)** کلیک کنید.

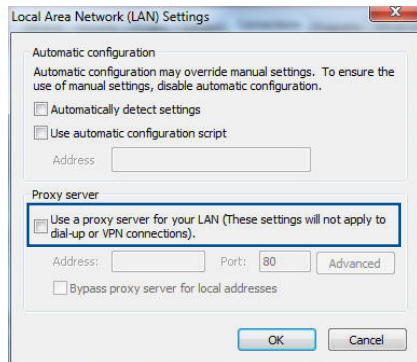

MAC OS

1. در مرورگر Safari،
روی **Safari** <
Preferences <
Advanced (تنظیمات
پیشرفته) <
Change... <
Settings (تغییر
تنظیمات...) کلیک کنید.
2. در صفحه **Network**،
علامت **FTP Proxy**
(پراکسی FTP) و **Web**
(پراکسی وب)
Proxy (HTTP)
را بردارید.

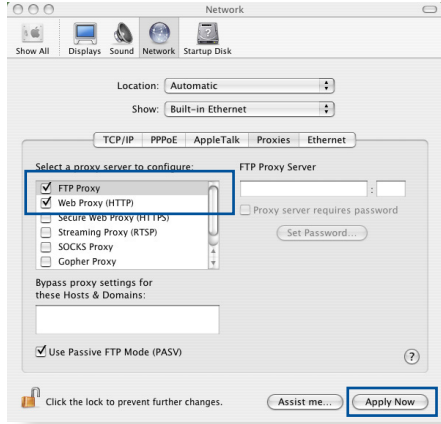

3. زمانی که همه مراحل به پایان رسید، روی **Apply Now** (اکنون اعمال شود) کلیک کنید.

نکته: برای آگاهی از جزئیات درباره غیر فعال کردن سرور پراکسی به قسمت کمک مرورگر مراجعه کنید.

ب. تنظیمات TCP/IP را تغییر دهید تا به صورت خودکار یک آدرس IP به دست آورد.

Windows® 7/8

1. روی **Start** (شروع) <
Control Panel (پنل کنترل) <
Network and Internet (شبکه و اینترنت)
<
Network and Sharing Center (مدرسه اشتراک
شبکه و قسمت اشتراک
گذاری) <
Manage network connections (مدیریت اتصال های
شبکه) کلیک کنید.

2. **Internet Protocol Version 4**
(پروتکل اینترنتی
نسخه 4) یا **Internet Protocol**
(Version 6 (TCP/IPv6)
(پروتکل
اینترنتی نسخه 6) را انتخاب نمایید و
سپس روی **Properties** (ویژگی ها)
کلیک کنید.

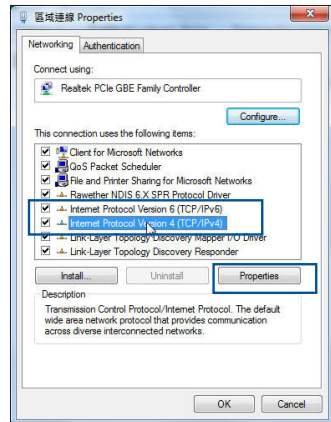

3. برای دستیابی به تنظیمات
 IP IPv4 به صورت خودکار،
**Obtain an IP address
 automatically** (دستیابی به
 نشانی IP به صورت خودکار) را
 علامت بزنید.

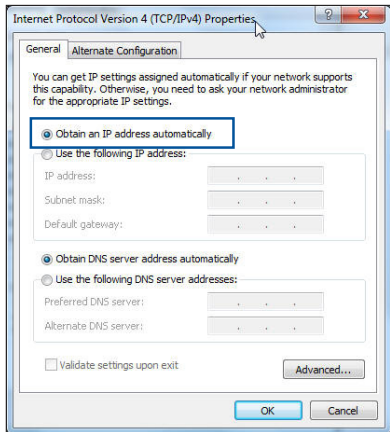

برای دستیابی به تنظیمات
 IP IPv6 به صورت خودکار،
**Obtain an IPv6 address
 automatically** (دستیابی به
 نشانی IPv6 به صورت خودکار) را
 علامت بزنید.

4. زمانی که همه مراحل به پایان
 رسید، روی **OK** (تایید) کلیک
 کنید.

MAC OS

1. روی نماد Apple
 در قسمت بالای سمت چپ
 صفحه کلیک کنید.

2. روی **System
 Preferences** (ترجیحات
 سیستم) <
Network (شبکه) <
Configure (پیکربندی) ... کلیک کنید

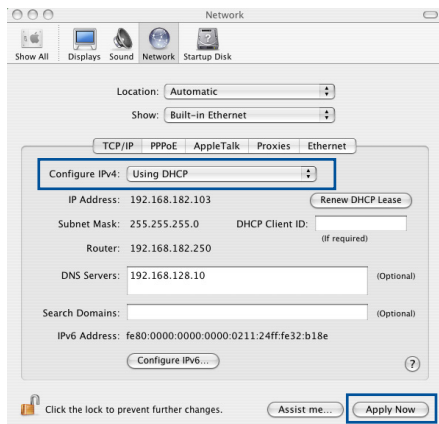

3. در زبانه **TCP/IP**،
Using DHCP (استفاده
 از DHCP) را در لیست
Configure کشویی
IPv4 (ترکیب بندی IPv4)
 انتخاب کنید.

4. زمانی که همه مراحل به پایان رسید، روی **Apply Now** (اکنون اعمال
 شود) کلیک کنید.

نکته: برای اطلاع از جزئیات پیکربندی تنظیمات TCP/IP رایانه، به قسمت پشتیبانی و راهنمای سیستم عامل مراجعه کنید.

C. اگر گزینه اتصال دایال آپ فعال است، آن را غیر فعال کنید.

Windows® 7/8

1. روی **Start** (شروع) < **Internet Explorer** (اینترنت اکسپلورر) کلیک کنید تا مرورگر راه‌اندازی شود.

2. روی زبانه **Tools** (ابزارها) < **Internet options** (تنظیمات اینترنت) < **Connections** (اتصال) ها کلیک کنید.

3. **Never dial a connection.** (هرگز یک اتصال را شماره گیری نکن) را علامت بزنید.

4. زمانی که همه مراحل به پایان رسید، روی **OK** (تأیید) کلیک کنید.

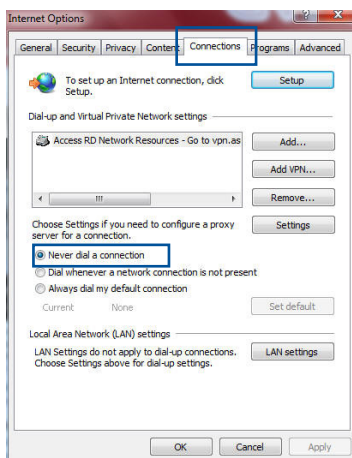

نکته: برای آگاهی از جزئیات درباره غیر فعال کردن اتصال دایال آپ به قسمت راهنمای مرورگر خود مراجعه کنید.

ASUS Recycling/Takeback Services

ASUS recycling and takeback programs come from our commitment to the highest standards for protecting our environment. We believe in providing solutions for you to be able to responsibly recycle our products, batteries, other components, as well as the packaging materials. Please go to <http://csr.asus.com/english/Takeback.htm> for the detailed recycling information in different regions.

REACH

Complying with the REACH (Registration, Evaluation, Authorisation, and Restriction of Chemicals) regulatory framework, we published the chemical substances in our products at ASUS REACH website at

<http://csr.asus.com/english/index.aspx>

Federal Communications Commission Statement

This device complies with Part 15 of the FCC Rules. Operation is subject to the following two conditions:

- This device may not cause harmful interference.
- This device must accept any interference received, including interference that may cause undesired operation.

This equipment has been tested and found to comply with the limits for a class B digital device, pursuant to part 15 of the FCC Rules. These limits are designed to provide reasonable protection

against harmful interference in a residential installation.

This equipment generates, uses and can radiate radio frequency energy and, if not installed and used in accordance with the instructions, may cause harmful interference to radio communications. However, there is no guarantee that interference will not occur in a particular installation. If this equipment does cause harmful interference to radio or television reception, which can be determined by turning the equipment off and on, the user is encouraged to try to correct the interference by one or more of the following measures:

- Reorient or relocate the receiving antenna.
- Increase the separation between the equipment and receiver.
- Connect the equipment into an outlet on a circuit different from that to which the receiver is connected.
- Consult the dealer or an experienced radio/TV technician for help.

IMPORTANT! This device within the 5.15 ~ 5.25 GHz is restricted to indoor operations to reduce any potential for harmful interference to co-channel MSS operations.

CAUTION: Any changes or modifications not expressly approved by the party responsible for compliance could void the user's authority to operate the equipment.

Prohibition of Co-location

This device and its antenna(s) must not be co-located or operating in conjunction with any other antenna or transmitter.

Safety Information

To maintain compliance with FCC's RF exposure guidelines, this equipment should be installed and operated with minimum distance 20cm between the radiator and your body. Use on the supplied antenna.

Canada, Industry Canada (IC) Notices

This Class B digital apparatus complies with Canadian ICES-003 and RSS-210.

Operation is subject to the following two conditions: (1) this device may not cause interference, and (2) this device must accept any interference, including interference that may cause undesired operation of the device.

Radio Frequency (RF) Exposure Information

The radiated output power of the ASUS Wireless Device is below the Industry Canada (IC) radio frequency exposure limits. The ASUS Wireless Device should be used in such a manner such that the potential for human contact during normal operation is minimized.

This device has been evaluated for and shown compliant with the IC Specific Absorption Rate ("SAR") limits when installed in specific host products operated in portable exposure conditions (antennas are less than 20 centimeters of a person's body).

This device has been certified for use in Canada. Status of the listing in the Industry Canada's REL (Radio Equipment List) can be found at the following web address: <http://www.ic.gc.ca/app/sitt/reltel/srch/nwRdSrch.do?lang=eng>

Additional Canadian information on RF exposure also can be found at the following web: <http://www.ic.gc.ca/eic/site/smt-gst.nsf/eng/sf08792.html>

Canada, avis d'Industry Canada (IC)

Cet appareil numérique de classe B est conforme aux normes canadiennes ICES-003 et RSS-210.

Son fonctionnement est soumis aux deux conditions suivantes:

(1) cet appareil ne doit pas causer d'interférence et (2) cet appareil doit accepter toute interférence, notamment les interférences qui peuvent affecter son fonctionnement.

NCC 警語

經型式認證合格之低功率射頻電機，非經許可，公司、商號或使用者均不得擅自變更頻率、加大功率或變更原設計之特性及功能。低功率射頻電機之使用不得影響飛航安全及干擾合法通信；經發現有干擾現象時，應立即停用，並改善至無干擾時方得繼續使用。前項合法通信，指依電信法規定作業之無線電通信。低功率射頻電機須忍受合法通信或工業、科學及醫療用電波輻射性電機設備之干擾。

GNU General Public License

Licensing information

This product includes copyrighted third-party software licensed under the terms of the GNU General Public License. Please see The GNU General Public License for the exact terms and conditions of this license. We include a copy of the GPL with every CD shipped with our product. All future firmware updates will also be accompanied with their respective source code. Please visit our web site for updated information. Note that we do not offer direct support for the distribution.

GNU GENERAL PUBLIC LICENSE

Version 2, June 1991

Copyright (C) 1989, 1991 Free Software Foundation, Inc.

59 Temple Place, Suite 330, Boston, MA 02111-1307 USA

Everyone is permitted to copy and distribute verbatim copies of this license document, but changing it is not allowed.

Preamble

The licenses for most software are designed to take away your freedom to share and change it. By contrast, the GNU General Public License is intended to guarantee your freedom to share and change free software--to make sure the software is free for all its users. This General Public License applies to most of the Free Software Foundation's software and to any other program whose authors commit to using it. (Some other Free Software Foundation software is covered by the GNU Library General Public License instead.) You can apply it to your programs, too.

When we speak of free software, we are referring to freedom, not price. Our General Public Licenses are designed to make sure that you have the freedom to distribute copies of free software (and charge for this service if you wish), that you receive source code or can get it if you want it, that you can change the software or use pieces of it in new free programs; and that you know you can do these things.

To protect your rights, we need to make restrictions that forbid anyone to deny you these rights or to ask you to surrender the rights. These restrictions translate to certain responsibilities for you if you distribute copies of the software, or if you modify it.

For example, if you distribute copies of such a program, whether gratis or for a fee, you must give the recipients all the rights that you have. You must make sure that they, too, receive or can get the source code. And you must show them these terms so they know their rights.

We protect your rights with two steps: (1) copyright the software, and (2) offer you this license which gives you legal permission to copy, distribute and/or modify the software.

Also, for each author's protection and ours, we want to make certain that everyone understands that there is no warranty for this free software. If the software is modified by someone else and passed on, we want its recipients to know that what they have is not the original, so that any problems introduced by others will not reflect on the original authors' reputations.

Finally, any free program is threatened constantly by software patents. We wish to avoid the danger that redistributors of a free program will individually obtain patent licenses, in effect making

the program proprietary. To prevent this, we have made it clear that any patent must be licensed for everyone's free use or not licensed at all.

The precise terms and conditions for copying, distribution and modification follow.

Terms & conditions for copying, distribution, & modification

0. This License applies to any program or other work which contains a notice placed by the copyright holder saying it may be distributed under the terms of this General Public License. The "Program", below, refers to any such program or work, and a "work based on the Program" means either the Program or any derivative work under copyright law: that is to say, a work containing the Program or a portion of it, either verbatim or with modifications and/or translated into another language. (Hereinafter, translation is included without limitation in the term "modification".) Each licensee is addressed as "you".

Activities other than copying, distribution and modification are not covered by this License; they are outside its scope. The act of running the Program is not restricted, and the output from the Program is covered only if its contents constitute a work based on the Program (independent of having been made by running the Program). Whether that is true depends on what the Program does.

1. You may copy and distribute verbatim copies of the Program's source code as you receive it, in any medium, provided that you conspicuously and appropriately publish on each copy an appropriate copyright notice and disclaimer of warranty; keep intact all the notices that refer to this License and to the absence of any warranty; and give any other recipients of the Program a copy of this License along with the Program.

You may charge a fee for the physical act of transferring a copy, and you may at your option offer warranty protection in exchange for a fee.

2. You may modify your copy or copies of the Program or any portion of it, thus forming a work based on the Program, and copy and distribute such modifications or work under the terms of Section 1 above, provided that you also meet all of these conditions:
 - a) You must cause the modified files to carry prominent notices stating that you changed the files and the date of any change.
 - b) You must cause any work that you distribute or publish, that in whole or in part contains or is derived from the Program or any part thereof, to be licensed as a whole at no charge to all third parties under the terms of this License.
 - c) If the modified program normally reads commands interactively when run, you must cause it, when started running for such interactive use in the most ordinary way, to print or display an announcement including an appropriate copyright notice and a notice that there is no warranty (or else, saying that you provide a warranty) and that users may redistribute the program under these conditions, and telling the user how to view a copy of this License. (Exception: if the Program itself is interactive but does not normally print such an announcement, your work based on the Program is not required to print an announcement.)

These requirements apply to the modified work as a whole. If identifiable sections of that work are not derived from the Program, and can be reasonably considered independent and separate works in themselves, then this License, and its terms, do not apply to those sections when you distribute them as separate works. But when you distribute the same sections as part of a whole which is a work based on the Program, the distribution of the whole must be on the terms of this License, whose permissions for other licensees extend to the entire whole, and thus to each and every part regardless of who wrote it.

Thus, it is not the intent of this section to claim rights or contest your rights to work written entirely by you; rather, the intent is to exercise the right to control the distribution of

derivative or collective works based on the Program.

In addition, mere aggregation of another work not based on the Program with the Program (or with a work based on the Program) on a volume of a storage or distribution medium does not bring the other work under the scope of this License.

3. You may copy and distribute the Program (or a work based on it, under Section 2) in object code or executable form under the terms of Sections 1 and 2 above provided that you also do one of the following:
 - a) Accompany it with the complete corresponding machine-readable source code, which must be distributed under the terms of Sections 1 and 2 above on a medium customarily used for software interchange; or,
 - b) Accompany it with a written offer, valid for at least three years, to give any third party, for a charge no more than your cost of physically performing source distribution, a complete machine-readable copy of the corresponding source code, to be distributed under the terms of Sections 1 and 2 above on a medium customarily used for software interchange; or,
 - c) Accompany it with the information you received as to the offer to distribute corresponding source code. (This alternative is allowed only for noncommercial distribution and only if you received the program in object code or executable form with such an offer, in accord with Subsection b above.)

The source code for a work means the preferred form of the work for making modifications to it. For an executable work, complete source code means all the source code for all modules it contains, plus any associated interface definition files, plus the scripts used to control compilation and installation of the executable. However, as a special exception, the source code distributed need not include anything that is normally distributed (in either source or binary form) with the major components (compiler, kernel, and so on) of the operating system on which the executable runs, unless that component itself accompanies the executable.

If distribution of executable or object code is made by offering access to copy from a designated place, then offering equivalent access to copy the source code from the same place counts as distribution of the source code, even though third parties are not compelled to copy the source along with the object code.

4. You may not copy, modify, sublicense, or distribute the Program except as expressly provided under this License. Any attempt otherwise to copy, modify, sublicense or distribute the Program is void, and will automatically terminate your rights under this License. However, parties who have received copies, or rights, from you under this License will not have their licenses terminated so long as such parties remain in full compliance.
5. You are not required to accept this License, since you have not signed it. However, nothing else grants you permission to modify or distribute the Program or its derivative works. These actions are prohibited by law if you do not accept this License. Therefore, by modifying or distributing the Program (or any work based on the Program), you indicate your acceptance of this License to do so, and all its terms and conditions for copying, distributing or modifying the Program or works based on it.
6. Each time you redistribute the Program (or any work based on the Program), the recipient automatically receives a license from the original licensor to copy, distribute or modify the Program subject to these terms and conditions. You may not impose any further restrictions on the recipients' exercise of the rights granted herein. You are not responsible for enforcing compliance by third parties to this License.
7. If, as a consequence of a court judgment or allegation of patent infringement or for any other reason (not limited to patent issues), conditions are imposed on you (whether by court order, agreement or otherwise) that contradict the

conditions of this License, they do not excuse you from the conditions of this License. If you cannot distribute so as to satisfy simultaneously your obligations under this License and any other pertinent obligations, then as a consequence you may not distribute the Program at all. For example, if a patent license would not permit royalty-free redistribution of the Program by all those who receive copies directly or indirectly through you, then the only way you could satisfy both it and this License would be to refrain entirely from distribution of the Program.

If any portion of this section is held invalid or unenforceable under any particular circumstance, the balance of the section is intended to apply and the section as a whole is intended to apply in other circumstances.

It is not the purpose of this section to induce you to infringe any patents or other property right claims or to contest validity of any such claims; this section has the sole purpose of protecting the integrity of the free software distribution system, which is implemented by public license practices. Many people have made generous contributions to the wide range of software distributed through that system in reliance on consistent application of that system; it is up to the author/donor to decide if he or she is willing to distribute software through any other system and a licensee cannot impose that choice.

This section is intended to make thoroughly clear what is believed to be a consequence of the rest of this License.

8. If the distribution and/or use of the Program is restricted in certain countries either by patents or by copyrighted interfaces, the original copyright holder who places the Program under this License may add an explicit geographical distribution limitation excluding those countries, so that distribution is permitted only in or among countries not thus excluded. In such case, this License incorporates the limitation as if written in the body of this License.
9. The Free Software Foundation may publish revised and/or new

versions of the General Public License from time to time. Such new versions will be similar in spirit to the present version, but may differ in detail to address new problems or concerns.

Each version is given a distinguishing version number. If the Program specifies a version number of this License which applies to it and “any later version”, you have the option of following the terms and conditions either of that version or of any later version published by the Free Software Foundation. If the Program does not specify a version number of this License, you may choose any version ever published by the Free Software Foundation.

10. If you wish to incorporate parts of the Program into other free programs whose distribution conditions are different, write to the author to ask for permission.

For software which is copyrighted by the Free Software Foundation, write to the Free Software Foundation; we sometimes make exceptions for this. Our decision will be guided by the two goals of preserving the free status of all derivatives of our free software and of promoting the sharing and reuse of software generally.

NO WARRANTY

- 11 BECAUSE THE PROGRAM IS LICENSED FREE OF CHARGE, THERE IS NO WARRANTY FOR THE PROGRAM, TO THE EXTENT PERMITTED BY APPLICABLE LAW. EXCEPT WHEN OTHERWISE STATED IN WRITING THE COPYRIGHT HOLDERS AND/OR OTHER PARTIES PROVIDE THE PROGRAM "AS IS" WITHOUT WARRANTY OF ANY KIND, EITHER EXPRESSED OR IMPLIED, INCLUDING, BUT NOT LIMITED TO, THE IMPLIED WARRANTIES OF MERCHANTABILITY AND FITNESS FOR A PARTICULAR PURPOSE. THE ENTIRE RISK AS TO THE QUALITY AND PERFORMANCE OF THE PROGRAM IS WITH YOU. SHOULD THE PROGRAM PROVE DEFECTIVE, YOU ASSUME THE COST OF ALL NECESSARY SERVICING, REPAIR OR CORRECTION.

- 12 IN NO EVENT UNLESS REQUIRED BY APPLICABLE LAW OR AGREED TO IN WRITING WILL ANY COPYRIGHT HOLDER, OR ANY OTHER PARTY WHO MAY MODIFY AND/OR REDISTRIBUTE THE PROGRAM AS PERMITTED ABOVE, BE LIABLE TO YOU FOR DAMAGES, INCLUDING ANY GENERAL, SPECIAL, INCIDENTAL OR CONSEQUENTIAL DAMAGES ARISING OUT OF THE USE OR INABILITY TO USE THE PROGRAM (INCLUDING BUT NOT LIMITED TO LOSS OF DATA OR DATA BEING RENDERED INACCURATE OR LOSSES SUSTAINED BY YOU OR THIRD PARTIES OR A FAILURE OF THE PROGRAM TO OPERATE WITH ANY OTHER PROGRAMS), EVEN IF SUCH HOLDER OR OTHER PARTY HAS BEEN ADVISED OF THE POSSIBILITY OF SUCH DAMAGES.

END OF TERMS AND CONDITIONS

Authorised distributors in Turkey:

BOGAZICI BIL GISAYAR SAN. VE TIC. A.S.

Tel. No.: +90 212 3311000

Address: AYAZAGA MAH. KEMERBURGAZ CAD. NO.10
AYAZAGA/ISTANBUL

CIZGI Elektronik San. Tic. Ltd. Sti.

Tel. No.: +90 212 3567070

Address: CEMAL SURURI CD. HALIM MERIC IS MERKEZI
No: 15/C D:5-6 34394 MECIDIYEKÖY/
ISTANBUL

**KOYUNCU ELEKTRONİK BİLGİ İŞLEM SİST. SAN. VE DİŞİCİ
A.S.**

Tel. No.: +90 216 5288888

Address: EMEK MAH.ORDU CAD. NO:18, SARIGAZI,
SANCAKTEPE İSTANBUL

AEEE Yönetmeliğine Uygundur.

اطلاعات تماس با ASUS

ASUSTeK COMPUTER INC. (آسیا اقیانوسیه)

15 Li-Te Road, Peitou, Taipei, Taiwan 11259

www.asus.com.tw

آدرس

سایت

پشتیبانی فنی

+886228943447

تلفن

+886228907698

شماره نمابر پشتیبانی

support.asus.com

پشتیبانی آنلاین

ASUS COMPUTER INTERNATIONAL (آمریکا)

800 Corporate Way, Fremont, CA 94539, USA

+15107393777

+15106084555

usa.asus.com

support.asus.com

آدرس

تلفن

نمابر

سایت

پشتیبانی آنلاین

ASUS COMPUTER GmbH (آلمان و اتریش)

Harkort Str. 21-23, D-40880 Ratingen, Germany

+49-2102-959931

asus.com/de

eu-rma.asus.com/sales

آدرس

شماره نمابر پشتیبانی

سایت

تماس آنلاین

پشتیبانی فنی

+49-2102-5789555

تلفن (قطعات)

تلفن آلمان

+49-2102-5789557 (سیستم/نوت بوک/LCD/Eee)

تلفن اتریش

+43-820-240513 (سیستم/نوت بوک/LCD/Eee)

+49-2102-959911

شماره نمابر پشتیبانی

support.asus.com

پشتیبانی آنلاین

اطلاعات خط مستقیم شبکه های جهانی

Region	Country	Hotline Number	Service Hours
Europe	Cyprus	800-92491	09:00-13:00 ; 14:00-18:00 Mon-Fri
	France	0033-170949400	09:00-18:00 Mon-Fri
	Germany	0049-1805010920	09:00-18:00 Mon-Fri
		0049-1805010923 (component support)	10:00-17:00 Mon-Fri
		0049-2102959911 (Fax)	
	Hungary	0036-15054561	09:00-17:30 Mon-Fri
	Italy	199-400089	09:00-13:00 ; 14:00-18:00 Mon-Fri
	Greece	00800-44142044	09:00-13:00 ; 14:00-18:00 Mon-Fri
	Austria	0043-820240513	09:00-18:00 Mon-Fri
	Netherlands/ Luxembourg	0031-591570290	09:00-17:00 Mon-Fri
	Belgium	0032-78150231	09:00-17:00 Mon-Fri
	Norway	0047-2316-2682	09:00-18:00 Mon-Fri
	Sweden	0046-858769407	09:00-18:00 Mon-Fri
	Finland	00358-969379690	10:00-19:00 Mon-Fri
	Denmark	0045-38322943	09:00-18:00 Mon-Fri
	Poland	0048-225718040	08:30-17:30 Mon-Fri
	Spain	0034-902889688	09:00-18:00 Mon-Fri
	Portugal	00351-707500310	09:00-18:00 Mon-Fri
	Slovak Republic	00421-232162621	08:00-17:00 Mon-Fri
	Czech Republic	00420-596766888	08:00-17:00 Mon-Fri
	Switzerland-German	0041-848111010	09:00-18:00 Mon-Fri
	Switzerland-French	0041-848111014	09:00-18:00 Mon-Fri
	Switzerland-Italian	0041-848111012	09:00-18:00 Mon-Fri
United Kingdom	+44-1442265548	09:00-17:00 Mon-Fri	
Ireland	0035-31890719918	09:00-17:00 Mon-Fri	
Russia and CIS	008-800-100-ASUS	09:00-18:00 Mon-Fri	
Ukraine	0038-0445457727	09:00-18:00 Mon-Fri	

اطلاعات خط مستقیم شبکه های جهانی

Region	Country	Hotline Numbers	Service Hours
Asia-Pacific	Australia	1300-278788	09:00-18:00 Mon-Fri
	New Zealand	0800-278788	09:00-18:00 Mon-Fri
	Japan	0800-1232787	09:00-18:00 Mon-Fri
			09:00-17:00 Sat-Sun
		0081-570783886 (Non-Toll Free)	09:00-18:00 Mon-Fri
			09:00-17:00 Sat-Sun
	Korea	0082-215666868	09:30-17:00 Mon-Fri
	Thailand	0066-24011717 1800-8525201	09:00-18:00 Mon-Fri
	Singapore	0065-64157917 0065-67203835 (Repair Status Only)	11:00-19:00 Mon-Fri
			11:00-19:00 Mon-Fri
			11:00-13:00 Sat
	Malaysia	0060-320535077	10:00-19:00 Mon-Fri
	Philippine	1800-18550163	09:00-18:00 Mon-Fri
	India	1800-2090365	09:00-18:00 Mon-Sat
09:00-21:00 Mon-Sun			
Indonesia	0062-2129495000 500128 (Local Only)	09:30-17:00 Mon-Fri	
		9:30 – 12:00 Sat	
Vietnam	1900-555581	08:00-12:00	
		13:30-17:30 Mon-Sat	
Hong Kong	00852-35824770	10:00-19:00 Mon-Sat	
Americas	USA	1-812-282-2787	8:30-12:00 EST Mon-Fri
	Canada		9:00-18:00 EST Sat-Sun
	Mexico	001-8008367847	08:00-20:00 CST Mon-Fri
08:00-15:00 CST Sat			

اطلاعات خط مستقیم شبکه های جهانی

Region	Country	Hotline Numbers	Service Hours
Middle East + Africa	Egypt	800-2787349	09:00-18:00 Sun-Thu
	Saudi Arabia	800-1212787	09:00-18:00 Sat-Wed
	UAE	00971-42958941	09:00-18:00 Sun-Thu
	Turkey	0090-2165243000	09:00-18:00 Mon-Fri
	South Africa	0861-278772	08:00-17:00 Mon-Fri
	Israel	*6557/00972-39142800 *9770/00972-35598555	08:00-17:00 Sun-Thu 08:30-17:30 Sun-Thu
Balkan Countries	Romania	0040-213301786	09:00-18:30 Mon-Fri
	Bosnia Herzegovina	00387-33773163	09:00-17:00 Mon-Fri
	Bulgaria	00359-70014411	09:30-18:30 Mon-Fri
		00359-29889170	09:30-18:00 Mon-Fri
	Croatia	00385-16401111	09:00-17:00 Mon-Fri
	Montenegro	00382-20608251	09:00-17:00 Mon-Fri
	Serbia	00381-112070677	09:00-17:00 Mon-Fri
Slovenia	00368-59045400 00368-59045401	08:00-16:00 Mon-Fri	
Baltic Countries	Estonia	00372-6671796	09:00-18:00 Mon-Fri
	Latvia	00371-67408838	09:00-18:00 Mon-Fri
	Lithuania-Kaunas	00370-37329000	09:00-18:00 Mon-Fri
	Lithuania-Vilnius	00370-522101160	09:00-18:00 Mon-Fri

نکته: برای کسب اطلاعات بیشتر، از سایت پشتیبانی ASUS دیدن کنید:

<http://support.asus.com>

SUPPORT HOTLINE

USA/ CANADA

Hotline Number: 1-812-282-2787

Language: English

Availability: **Mon. to Fri.**
8:30-12:00am EST
(5:30am-9:00pm PST)

Sat. to Sun.
9:00am-6:00pm EST
(6:00am-3:00pm PST)

BRAZIL

Hotline Number: 4003 0988
(Capital) / 0800 880 0988 (demais localidades)

Language: Portuguese

Availability: **Mon. to Fri.**
9:00am-18:00

Manufacturer

ASUSTeK Computer Inc.

Tel: +886-2-2894-3447

Address: No. 150, LI-TE RD., PEITOU, TAIPEI 112, TAIWAN

Authorised representative in Europe

ASUS Computer GmbH

Address: HARKORT STR. 21-23, 40880 RATINGEN, GERMANY

Authorised distributors in Turkey

BOGAZICI BIL GISAYAR SAN. VE TIC. A.S.

Tel: +90 212 3311000

Address: AYAZAGA MAH. KEMERBURGAZ CAD. NO.10 AYAZAGA/ISTANBUL

CIZGI Elektronik San. Tic. Ltd. Sti.

Tel: +90 212 3567070 Address: CEMAL SURURI CD. HALIM MERIC IS MERKEZI

No: 15/C D:5-6 34394 MECIDIYEKOY/ ISTANBUL

KOYUNCU ELEKTRONİK BİLGİ İŞLEM SİST. SAN. VE DİŞİTİC. A.S.

Tel: +90 216 5288888

Address: EMEK MAH.ORDU CAD. NO:18, SARIGAZI, SANCAKTEPE ISTANBUL

AEEE Yönetmeliğine Uygundur.