

Käyttöopas

RT-AC58U

Langaton-AC1300-kaksoiskaista-Gigabit-reititin



ASUS[®]
IN SEARCH OF INCREDIBLE

FI11649

Tarkistettu ja korjattu painos V2

Kesäkuu 2016

Copyright © 2016 ASUSTeK Computer Inc. Kaikki oikeudet pidätetään.

Tämän ohjekirjan mitään osaa, mukaan lukien siinä kuvatut tuotteet ja ohjelmistot, ei saa kopioida, siirtää, kirjata, varastoida hakujärjestelmään tai kääntää millekään kielelle missään muodossa tai millään keinoin, lukuun ottamatta ostajan varmuuskopiona säilyttämää asiakirjaa, ilman erillistä kirjallista lupaa ASUSTeK Computer Inc.:ltä ("ASUS").

Tuotteen takuuta tai huoltoa ei pidennetä, jos: (1) tuotetta on korjattu, muunneltu tai muutettu, ellei sellainen korjaus, muuntelu tai muuttaminen ole kirjallisesti ASUS'in valtuuttamaa; tai (2) tuotteen sarjanumero on sotkettu tai se puuttuu.

ASUS TOIMITTAÄ TÄMÄN OHJEKIRJAN "SELLAISENAAN" ILMAN MINKÄÄNLAISTA TAKUUTA, ILMAISTUA TAI HILJAISTA, SISÄLTÄEN, MUTTA EI NIIHIN RAJOITTUEN, HILJAISEN TAKUUN KAUPALLISESTI HYVÄKSYTTÄVÄSTÄ LAADUSTA TAI SOVELTUVUUDESTA TIETTYYN TARKOITUKSEEN. MISSÄÄN TILANTEESSA ASUS, SEN JOHTAJAT, TYÖNTEKIJÄT TAI AGENTIT EIVÄT VOI OLLA VASTUUSSA MISTÄÄN EPÄSUORISTA, ERITYISISTÄ, SATUNNAISISTA TAI SEURAUKSELLISISTA VAHINGOISTA (MUKAAN LUKIEN LIIKEVOITTOJEN TAI LIIKETOIMIEN MENETYS, TIETOJEN MENETYS TAI LIIKETOIMIEN KESKEYTYMINEN TAI MUU VASTAAVA), VAIKKA ASUS OLISI SAANUT TIEDOT SELLAISTEN VAHINKOJEN MAHDOLLISUUDESTA TÄMÄN OHJEKIRJAN TAI TUOTTEEN MAHDOLLISTEN VIRHEIDEN TAI VIKOJEN TAKIA.

TÄMÄN KÄYTTÖOPPAAN SISÄLTÄMÄT TIEDOT OVAT VAIN TIEDOKSI JA NE VOIVAT VAIHTUA KOSKA TAHANSA ILMAN ERILLISTÄ HUOMAUTUSTA, EIKÄ NIITÄ VOI PITÄÄ SITOUMUKSENA ASUKSELTA. ASUS EI OLE MISSÄÄN VASTUUSSA MAHDOLLISISTA VIRHEISTÄ TAI EPÄTARKKUUKSISTA, JOITA TÄSSÄ OHJEKIRJASSA SAATTAÄ OLLA, MUKAAN LUKIEN SIINÄ KUVATUT TUOTTEET JA OHJELMAT.

Tässä ohjekirjassa esiintyvät tuotteet ja yritysnimet saattavat olla omistajien rekisteröimiä tavaramerkkejä tai tekijänoikeuksia, ja niitä käytetään vain tunnistamiseen tai selittämiseen ja omistajien hyödyksi ilman aikeita rikkomuksiin.

Sisältö

1 Langattoman reitittimen esittely

1.1	Tervetuloa!.....	6
1.2	Pakkauksen sisältö.....	6
1.3	Langaton reitittimesi	7
1.4	Reitittimen sijoittaminen	9
1.5	Langattoman reitittimen asettaminen.....	10
1.6	Reitittimen asetukset.....	11
1.6.1	Johdollinen yhteys.....	11
1.6.2	Langaton yhteys.....	12

2 Näin pääset alkuun

2.1	Verkkokäyttöliittymään kirjautuminen (Graafinen käyttöliittymä).....	14
2.2	Internet-pika-asetus (QIS) automaattisella tunnistuksella.....	15
2.3	Yhdistäminen langattomaan verkkoon	18

3 Yleisten asetusten konfigurointi

3.1	Verkkokartan käyttäminen	19
3.1.1	Langattoman suojauksen asettaminen	20
3.1.2	Verkkoasiakkaiden hallinta.....	21
3.1.3	USB-laitteen valvonta.....	22
3.2	Vierasverkon luominen	25
3.3	Liikennehallinnan käyttö.....	27
3.3.1	QoS (Quality of Service) -kaistanleveyden hallinta...27	
3.3.2	Traffic Monitor (Liikenteen valvonta)	30
3.4	Lapsilukon asettaminen	31
3.5	USB-sovelluksen käyttö	32
3.5.1	AiDiskin käyttö.....	32
3.5.2	Palvelinkeskuksen käyttäminen.....	34
3.5.3	3G/4G	39

Sisältö

3.6	AiCloud in käyttö.....	41
3.6.1	Pilvilevyasema.....	42
3.6.2	Älykäs käyttö.....	44
3.6.3	Smart Sync.....	45

4 Lisäasetusten määrittäminen

4.1	Langattoman	46
4.1.1	Yleistä	46
4.1.2	WPS	49
4.1.3	Langaton MAC-suodatin	51
4.1.4	RADIUS-asetus.....	52
4.1.5	Professional	53
4.2	LAN.....	55
4.2.1	LAN IP	55
4.2.2	DHCP-palvelin	56
4.2.3	Route (Reitti).....	58
4.2.4	IPTV	59
4.3	WAN	60
4.3.1	Internet Connection (Internet-yhteys)	60
4.3.2	Port Trigger (Portin käynnistys).....	63
4.3.3	Virtuaalinen palvelin / Portinsiirto	64
4.3.4	DMZ.....	68
4.3.5	DDNS	69
4.3.6	NAT-ohitus	70
4.4	IPv6.....	71
4.5	Palomuri.....	72
4.5.1	Yleistä	72
4.5.2	URL-suodatin	72
4.5.3	Avainsanasuodatin	73
4.5.4	Verkkopalvelut-suodatin	74

Sisältö

4.6	Järjestelmänvalvonta.....	76
4.6.1	Käyttötila.....	76
4.6.2	Järjestelmä.....	76
4.6.3	Laiteohjelmiston päivittäminen	78
4.6.4	Asetusten palauttaminen/tallentaminen/ siirtäminen.....	78
4.7	Järjestelmäloki	79

5 Apuohjelmat

5.1	Device Discovery	80
5.2	Firmware Restoration	81
5.3	Verkkotulostimen asettaminen.....	82
5.3.1	ASUS EZ -tulostimen jakaminen.....	82
5.3.2	LPR:n käyttö tulostimen jakamiseen.....	86

6 Vianmääritys

6.1	Perusvianetsintä	91
6.2	Usein kysyttyä (FAQ)	95

Liitteet

Ilmoitukset.....	104
ASUS-yhteystiedot.....	118
Verkkojen globaali puhelinpalvelu -tiedot	119

1 Langattoman reitittimen esittely

1.1 Tervetuloa!

Kiitos, kun valitsit uuden ASUS RT-AC58U langattoman reitittimen! Todella ohuessa ja tyylikkäässä RT-AC58U:ssä on sekä 2,4 GHz että 5 GHz kaksoiskaistat, joilla saat salamannopeita langattomia AC-nopeuksia, jopa 867 Mbps 5 GHz kaistalla ja 300 Mbps 2,5 GHz kaistalla samanaikaisesti.

1.2 Pakkauksen sisältö

- | | |
|--|---|
| <input checked="" type="checkbox"/> RT-AC58U Wireless Router | <input checked="" type="checkbox"/> Verkkokaapeli (RJ-45) |
| <input checked="" type="checkbox"/> AC-sovitin | <input checked="" type="checkbox"/> Pikaopas |
| <input checked="" type="checkbox"/> Support CD (Käyttöopas) | |

HUOMAA:

- Jos jokin nimikkeistä on vahingoittunut tai puuttuu, ota yhteys ASUS-edustajaan teknisiä tiedusteluja ja tukea varten. Katso ASUS-tukipalvelunumeroluettelo tämän käyttöoppaan lopussa.
 - Säilytä alkuperäinen pakkausmateriaali mahdollisia tulevia takuupalveluita varten, kuten tuotteen korjaus tai vaihto.
-

1.3 Langaton reitittimesi

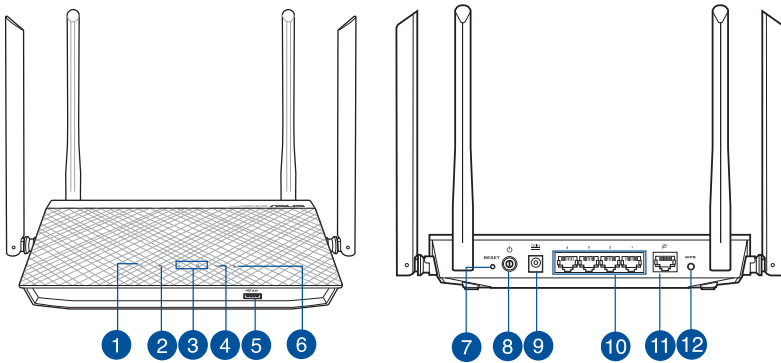

1 Virran LED-valo

Pois: Ei virtaa.

Päällä: Laite on valmis.

Vilkkuu hitaasti: Pelastustila

Vilkkuu nopeasti: WPS käsittelee. .

2 WAN (internet) -LED

Off (Pois päältä): Ei virtaa tai ei fyysistä yhteyttä.

On (Päällä): Fyysinen yhteys suuralueverkkoon (WAN).

3 2.4GHz LED / 5GHz LED

Pois: Ei 2,4GHz tai 5GHz -signaalia.

Päällä: Langaton järjestelmä on valmis.

Vilkkuu: Lähetää tai vastaanottaa tietoja langattomalla yhteydellä.

4 USB-LED

Off (Pois päältä): Ei virtaa tai ei fyysistä yhteyttä.

On (Päällä): Fyysinen yhteys USB-laitteeseen.

5 USB 3.0 -portti

Liitä porttiin USB -laite, kuten USB-kiintolevy tai USB-flash-asema.

Lataa iPad liittämällä iPadin USB-kaapeli porttiin.

6 LAN-LED

Off (Pois päältä): Ei virtaa tai ei fyysistä yhteyttä.

On (Päällä): Fyysinen yhteys lähiverkkoon (LAN).

-
- 7 Nollauspainike**
Tämä painike nolaa tai palauttaa järjestelmän tehtaan oletusasetuksiin.
-
- 8 Virtapainike**
Voit kytkeä järjestelmän virran päälle tai pois painamalla tätä painiketta.
-
- 9 Virta (DC-IN) -portti**
Kytke toimitukseen kuuluva verkkolaite tähän porttiin ja liitä reititin virtalähteeseen.
-
- 10 LAN 1 – 4 -portit**
Liitä verkkokaapelit näihin portteihin muodostaaksesi LAN-yhteyden.
-
- 11 WAN (internet) -portti**
Liitä verkkokaapeli tähän porttiin WAN-yhteyden muodostamiseksi.
-
- 12 WPS-painike**
Tämä painike käynnistää ohjatun WPS-asetuksen.
-

HUOMAA:

- Käytä vain laitteen toimitukseen kuuluvaa verkkolaitetta. Muiden verkkolaitteiden käyttö voi vahingoittaa laitetta.

- **Tekniset tiedot:**

Verkkolaite	Tasavirtalähtö: +12 V maks. 1.5A:n virralla;		
Käyttölämpötila	0~40°C	Tallennustila	0~70°C
Käyttökosteus	50~90%	Tallennustila	20~90%

1.4 Reitittimen sijoittaminen

Varmistaaksesi parhaan signaalin lähetyksen langattoman reitittimen ja siihen liitettyjen verkkolaitteiden välillä, tarkista, että:

- Aseta langattoman reitittimen keskelle aluetta saadaksesi maksimipeittoalueen verkkolaitteille.
- Pidät laitteen vapaana metalliesteistä ja poissa suorasta auringonpaisteesta.
- Pidät laitteen etäällä 802.11g:n tai 20 MHz:in vain Wi-Fi-laitteista, 2,4 GHz:in tietokoneen oheislaitteista, Bluetooth-laitteista, langattomista puhelimista, muuntajista, raskaista moottoreista, loistelampuista, mikroaaltouuneista, jääkaapeista ja muista teollisista laitteista estääksesi signaalin häiriöt tai menetyksen.
- Päivitä aina uusimpaan laiteohjelmistoon. Hae viimeisimmät laitteistopäivitykset ASUS-web-sivustolta osoitteesta <http://www.asus.com>.
- Varmistaaksesi parhaan langattoman signaalin, suuntaa 4 irrotettavaa antennia, kuten alla olevassa piirroksessa.

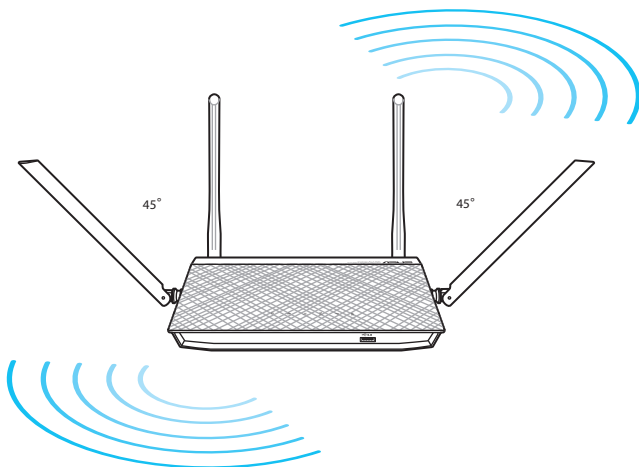

1.5 Langattoman reitittimen asettaminen

Verkon asettamiseksi tarvitaan yhden tai kaksi tietokonetta, jotka ovat seuraavien järjestelmävaatimusten mukaisia:

- Ethernet RJ-45 (LAN) -portti (10Base-T/100Base-TX/1000Base-TX)
- IEEE 802.11b/g/n langaton toiminnallisuus
- Asennettu TCP/IP-palvelu
- Web-selain, kuten Microsoft Internet Explorer, Mozilla Firefox, Apple Safari tai Google Chrome

HUOMAA:

- Jos tietokoneessa ei ole sisäistä langatonta liitettävyyttä, asenna IEEE 802.11b/g/n/ac WLAN -sovitin tietokoneeseen liittääksesi sen verkkoon.
 - Langaton reitittimesi tukee kaksoiskaistateknologiallaan samanaikaisesti 2,4 GHz:in ja 5 GHz:in langatonta signaalia. Tämä mahdollistaa internet-pohjaisten toimintojen käytön, kuten internet-surfauksen tai sähköpostiviestien lukemisen/kirjoittamisen käyttämällä 2,4 GHz:in kaistaa virtauttaen samanaikaisesti teräväpiirto-audio/video-tiedostoja, kuten elokuvia tai musiikkia 5 GHz:in kaistalla.
 - Jotkut IEEE 802.11n -laitteet, jotka haluat liittää verkkoon, eivät ehkä tue 5 GHz -kaistaa. Katso tekniset tiedot laitteen käyttöoppaasta.
 - Verkkolaitteiden liittämiseen käytettyjen Ethernet RJ-45 -kaapelien pituus ei saisi ylittää 100 metriä.
-

1.6 Reitittimen asetukset

TÄRKEÄÄ!

- Käytä langallista yhteyttä langattoman reitittimen asentamiseen välttääksesi mahdolliset langattoman asetuksen ongelmat.
- Ennen kuin asetat langattoman ASUS-reitittimen, toimi seuraavasti:
- Jos korvaat ennestään olemassa olevan reitittimen, poista se verkosta.
- Irrota aiemman modeemiasetuksen kaapelit/johdot. Jos modeemissa on vara-akku, poista myös se.
- Käynnistä tietokone uudelleen (suositeltava).

1.6.1 Johdollinen yhteys

HUOMAUTUS: Voit käyttää langalliseen liitântään joko suoraa tai ristiinkytkettyä kaapelia.

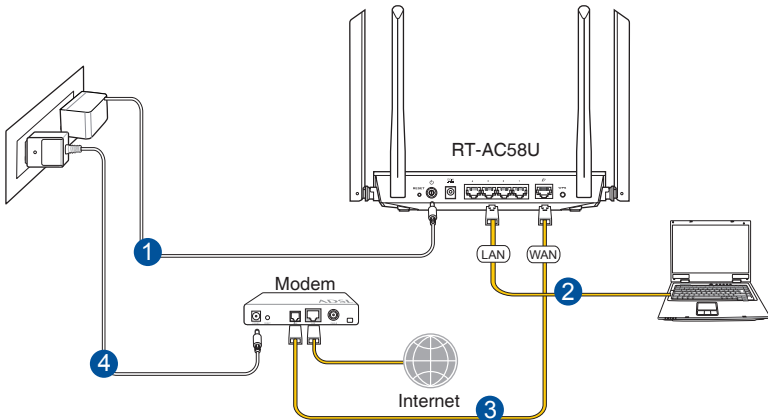

Langattoman reitittimen asettaminen langallisella yhteydellä:

1. Liitä langattoman reitittimen verkkolaite DC-IN-porttiin ja liitä se virtälähteeseen.
2. Liitä tietokone toimitukseen kuuluvalla verkkokaapelilla langattoman reitittimen LAN-porttiin.

TÄRKEÄÄ! Varmista, että LAN LED -valo vilkkuu.

3. Liitä modeemi toisella verkkokaapelilla langattoman reitittimen WAN-porttiin.
4. Liitä modeemin verkkolaite DC-IN-porttiin ja liitä se virtälähteeseen.

1.6.2 Langaton yhteys

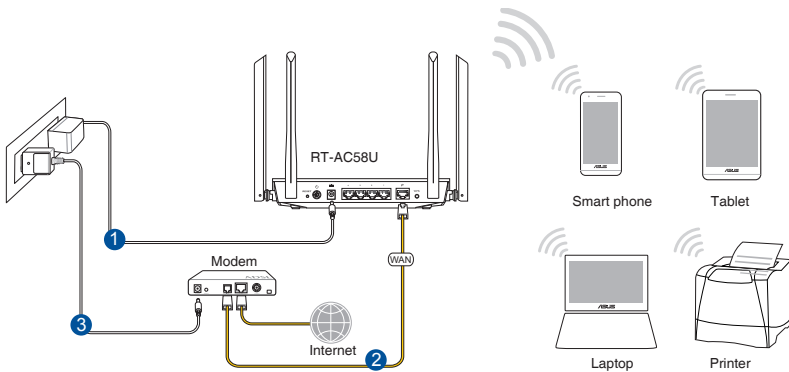

Langattoman reitittimen asettaminen langattomalla yhteydellä:

1. Liitä langattoman reitittimen verkkolaite DC-IN-porttiin ja liitä se virtalähteeseen.
2. Liitä modeemi toimitukseen kuuluvalla verkkokaapelilla langattoman reitittimen WAN-porttiin.
3. Liitä modeemin verkkolaite DC-IN-porttiin ja liitä se virtalähteeseen.
4. Asenna IEEE 802.11a/b/g/n/ac WLAN -sovitin tietokoneeseen.

HUOMAUTUKSIA:

- Katso lisätietoja langattomaan verkkoon liittämisestä WLAN-sovittimen käyttöoppaasta.
 - Katso lisätietoja suojausasetusten asettamisesta tämän käyttöoppaan luvusta 3 **Setting up the wireless security settings (Langattoman suojauksen määrittäminen)**.
-

2 Näin pääset alkuun

2.1 Verkkokäyttöliittymään kirjautuminen (Graafinen käyttöliittymä)

Langaton ASUS-reititin käyttää web-pohjaista käyttöliittymää, joka mahdollistaa reitittimen määrittämisen tavallisilla web-selaimilla, kuten Internet Explorer, Mozilla Firefox, Apple Safari tai Google Chrome.

HUOMAUTUS: Ominaisuudet voivat vaihdella laiteohjelmistoversion mukaan.

Verkkokäyttöliittymään kirjautuminen:

1. Käynnistä web-selain ja näppäile manuaalisesti langattoman reitittimen oletus-IP-osoite: <http://router.asus.com>
2. Kirjoita kirjautumissivulla oletuskäyttäjänimi (admin) ja -salasana (admin).
3. Voit nyt käyttää graafista web-käyttöliittymää langattoman ASUS-reitittimen erilaisten asetusten määrittämiseen.



HUOMAUTUS: Jos kirjaudut sisään graafiseen web-käyttöliittymään ensimmäistä kertaa, sinut ohjataan edelleen Pika-internet-asetus (QIS) -sivulle automaattisesti.

2.2 Internet-pika-asetus (QIS) automaattisella tunnistuksella

Quick Internet Setup (QIS) (Internet-pika-asetus) -toiminto ohjaa sinua internet-yhteyden nopeassa asetuksessa.

HUOMAUTUS: Kun asetat internet-yhteyttä ensimmäistä kertaa, paina langattoman reitittimen Reset (Nollaa) -painiketta nollataksesi sen tehtaan oletusasetuksiin.

QIS-toiminnon ja automaattisen tunnistuksen käyttäminen:

1. Kirjaudu sisään graafiseen web-käyttöliittymään. QIS-sivu käynnistyy automaattisesti.

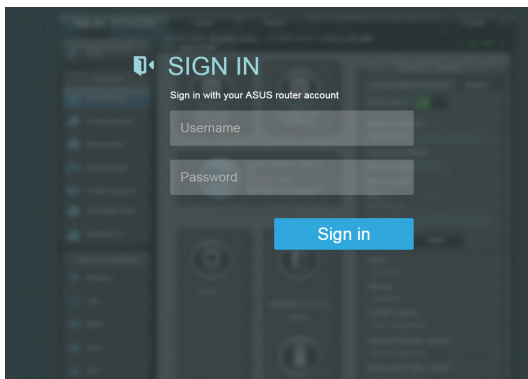

HUOMAUTUKSIA:

- Langattoman reitittimen graafiseen web-käyttöliittymän sisäänkirjautumisessa käytettävä käyttäjänimi ja salasana on oletuksena **admin**.
- Langattoman reitittimen kirjautumiskäyttäjänimi ja salasana ovat erilaiset kuin 2,4 GHz / 5 GHz -verkkonimi (SSID) ja suojausavain. Langattoman reitittimen kirjautumiskäyttäjänimi ja -salasana mahdollistavat sisään kirjautumisen langattoman reitittimen graafiseen web-käyttöliittymään määrittämään langattoman reitittimen asetuksia. 2,4 GHz / 5 GHz -verkkonimi (SSID) ja suojausavain mahdollistavat Wi-Fi-laitteiden sisäänkirjautumisen ja yhteyden muodostamisen 2,4 GHz / 5 GHz -verkkoon.

2. Langaton reititin havaitsee automaattisesti onko internet-palveluntarjoajan yhteystyyppi **Dynamic IP (Dynaaminen IP)**, **PPPoE**, **PPTP**, **L2TP** vai **Static IP (Staattinen IP)**. Näppäile tarvittavat tiedot internet-palveluntarjoajan yhteystyyppiä varten.

TÄRKEÄÄ! Hanki internet-palveluntarjoajaltasi tarvittavat tiedot internet-yhteystyyppistäsi.

Automaattista IP:tä (DHCP) varten

Skip Setup Wizard

Quick Internet Setup

Check Connection

Internet Setup

Router Setup

Automatic IP connection setup

Host Name(optional):

MAC Address(optional)

MAC Clone

MAC (Media Access Control) address is a unique identifier that identifies your computer or device in the network. ISPs monitor the MAC addresses of devices that connect to their services, and would disallow Internet connection for new MAC addresses. To fix this issue, you can do either of the following:

- Contact your ISP and request to update the MAC address associated with your ISP subscription. Once this is done, you can run the router's setup wizard again.
- Clone or change the MAC address of the new device to match the MAC address of the original device. If you just replaced an old router, you will find the old router's MAC address from its label. If you previously connected your computer to the modem, you will need to enter your computer's MAC address or click "MAC Clone" to clone your computer's MAC address.

Previous Next

PPPoE:tä, PPTP:tä ja L2TP:tä varten

Skip Setup Wizard

Quick Internet Setup

Check Connection

Internet Setup

Router Setup

Account Setting

Please enter your username and password

User Name

Password

Show password

MAC Address(optional)

MAC Clone

Enable VPN client

Special Requirement from ISP

Previous Next

Internet Connection Information

Enter the account name and password for your Internet service provider.

Account Name

Password

User Name

Password

Enter the user name and password for your Internet connection information. These settings were given by your Internet Service Provider (ISP).

HUOMAUTUKSIA:

- Internet-palveluntarjoajan yhteystyyppin auto-detection (Automaattinen tunnistus) tapahtuu, kun määrität langattoman reitittimen ensimmäistä kertaa, tai kun langaton reititin nollataan oletusasetuksiinsa.
 - Jos QIS ei onnistu tunnistamaan internet-yhteystyyppiäsi, napsauta **Skip to manual setting (Siirry manuaaliseen asetukseen)** ja määritä yhteysasetukset manuaalisesti.
3. Määritä langattoman verkon nimi (SSID) ja suojausavain langattomalle 2,4 GHz / 5 GHz -yhteydelle. Napsauta **Apply (Käytä)**, kun olet valmis.

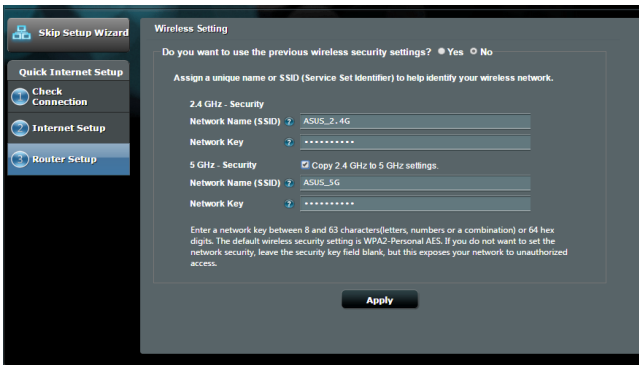

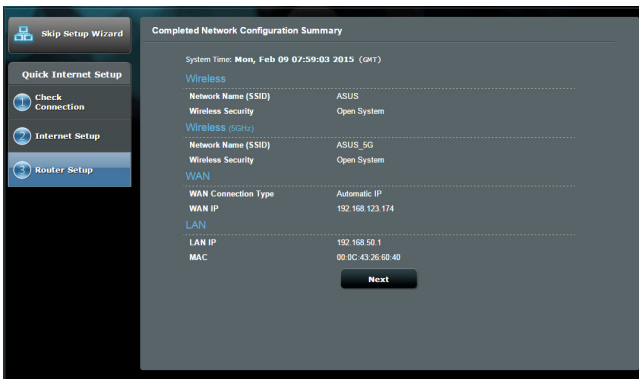

4. Internet- ja langattomat asetukset tulevat näkyviin. Jatka napsauttamalla **Next (Seuraava)**.
5. Tutustu opetusohjelmaan langattoman verkon yhteyden muodostamisesta. Kun olet valmis, napsauta **Finish (Valmis)**.



2.3 Yhdistäminen langattomaan verkkoon

Kun olet asettanut langattoman reitittimen QIS-sivulla, voi yhdistää tietokoneen tai muita älylaitteita langattomaan verkkoon.

Yhdistääksesi verkkoon:

1. Napsauta tietokoneessa ilmoitusalueen verkkokuvaketta  tuodaksesi näkyviin käytettävissä olevat langattomat verkot.
2. Valitse luettelosta verkko, johon haluat muodostaa yhteyden ja napsauta sitten **Connect (Yhdistä)**.
3. Sinun on ehkä näppäiltävä verkon suojausavain suojatussa langattomassa verkossa ja napsautettava sitten **OK**.
4. Odota, kunnes tietokone on muodostanut yhteyden langattomaan verkkoon. Yhteyden tila on näkyvissä ja verkkokuvake näyttää yhdistetyn :n tilan.

HUOMAUTUKSIA:

- Katso seuraavista luvuista lisätietoja langattoman verkon asetusten määrittämisestä.
 - Katso laitteen käyttöoppaasta lisätietoja sen liittämisestä langattomaan verkkoon.
-

3 Yleisten asetusten konfigurointi

3.1 Verkkokartan käyttäminen

Verkkokartta antaa määrittää verkon suojausasetukset, hallita verkkoasiakkaita ja valvoa USB-laitteita.



3.1.1 Langattoman suojuksen asettaminen

Voidaksesi suojata langattoman verkkosi valtuuttamattomalta käytöltä, sinun on määritettävä reitittimen suojausasetukset.

Langattoman verkon suojausasetusten asettaminen:

1. Siirry navigointipaneelista kohtaan **General (Yleinen) > Network Map (Verkkokartta)**.
2. Valitse Network Map (Verkkokartta) -näytössä System status (Järjestelmän tila) -kuvake tuodaksesi näkyviin langattoman verkon suojausasetukset, kuten SSID, suojaustaso ja salausasetukset.

HUOMAUTUS: Voit asettaa eri langattomat suojausasetukset 2,4 GHz ja 5 GHz :in kaistoille.

2,4 GHz:in suojausasetukset

The screenshot shows the 'System Status' page for the 2.4GHz band. It features three tabs: '2.4GHz', '5GHz', and 'Status', with '2.4GHz' selected. The settings include: 'Wireless name (SSID)' set to 'ASUS', 'Authentication Method' set to 'Open System', and an 'Apply' button. Below this, network details are listed: 'LAN IP' (192.168.50.1), 'PIN code' (12345670), 'LAN MAC address' (00:0C:43:26:60:40), and 'Wireless 2.4GHz MAC address' (00:0C:43:76:20:58).

5GHz:in suojausasetukset

The screenshot shows the 'System Status' page for the 5GHz band. It features three tabs: '2.4GHz', '5GHz', and 'Status', with '5GHz' selected. The settings include: 'Network Name (SSID)' set to 'ASUS_5G', 'Authentication Method' set to 'Open System', and an 'Apply' button. Below this, network details are listed: 'LAN IP' (192.168.1.1), 'PIN code' (12345670), 'LAN MAC address' (10:C3:7B:51:0F:B0), and 'Wireless 5GHz MAC address' (10:C3:7B:51:0F:B4).

3. Näppäile **Wireless name (Langattoman verkon nimi) (SSID)** -kentässä langattoman verkkosi ainutkertainen nimi.
4. Valitse avattavasta **Authentication Method (Todennusmenetelmä)** -luettelosta langattoman verkkosi salausmenetelmä.

TÄRKEÄÄ! IEEE 802.11n -standardi kieltää käyttämästä korkeaa läpimenoa, kun yksittäislähetyksen salauksena on WEP- tai WPA-TKIP. Jos käytät näitä salausmenetelmiä, datanopeus putoaa IEEE 802.11g 54 Mb/s -yhteyden tasolle.

5. Näppäile suojaussalasana.
6. Napsauta **Apply (Käytä)**.

3.1.2 Verkkoasiakkaiden hallinta



Verkkoasiakkaiden hallinta:

1. Siirry navigointipaneelistä **General (Yleinen) > Network Map (Verkkokartta)** -välilehdelle.
2. Valitse Verkkokartta-näyttö Client Status (Asiakkaan tila) -kuvaketta tuodaksesi näkyviin verkkoasiakkaan tiedot.
3. Voit estää asiakkaan pääsyn verkkoosi valitsemalla asiakkaan ja napsauttamalla **Block (Estä)** -painiketta.

3.1.3 USB-laitteen valvonta

ASUS RT-AC58U:ssa on USB 2.0 -portti USB-laitteiden tai USB-tulostimen tiedostojen ja tulostimen asiakaslaitteiden kanssa verkossasi.

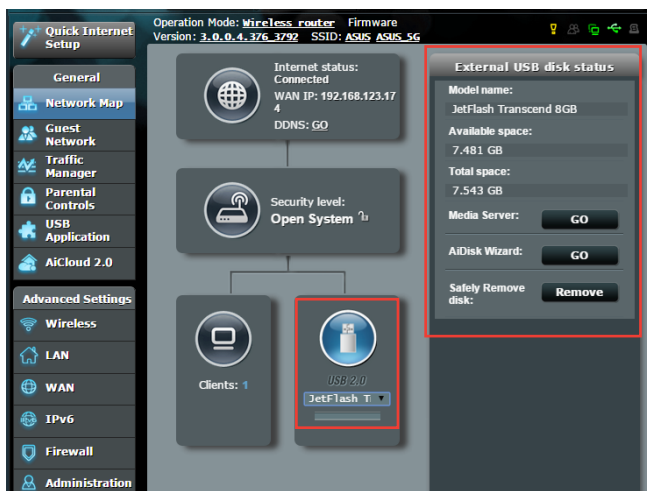

HUOMAUTUS: Voidaksesi käyttää tätä ominaisuutta, sinun on liitettävä USB-tallennusväline, kuten USB-kiintolevy tai USB-flash-asema, langattoman reitittimen takapaneelin USB 2.0 -porttiin. Varmista, että USB-tallennuslaite on alustettu ja osioitu oikein. Katso lisätietoja Plug-n-Share-levytkiluetelosta osoitteesta <http://event.asus.com/networks/disksupport>

TÄRKEÄÄ! Sinun on luotava ensin jakamistili ja sen käyttöoikeudet salliaksesi muiden verkkoasiakkaiden käyttää USB-laitetta FTP-sivustolla / kolmannen osapuolen FTP-asiakas-apuohjelmalla, Palvelinkeskuksella, Samballa tai AiCloudilla. Katso lisätietoja tämän käyttöoppaan kohdasta **3.5.Using the USB Application (3.5. USB-sovelluksen käyttö)** ja **3.6 Using AiCloud (3.6 AiCloudin käyttö)**.

USB-laitteen valvonta:

1. Siirry navigointipaneelisti kohtaan **General (Yleinen) > Network Map (Verkkokartta)**.
2. Valitse Verkkokarttanäytössä **USB Disk Status (USB-levyn tila)** -kuvaketta tuodaksesi näkyviin USB-laitteesi tiedot.
3. Napsauta AiDisk Wizard (Ohjattu AiDisk-toiminto) kentässä **GO (Siirry)** asettaaksesi FTP-palvelimen tiedostojen jakamiseksi internetissä.

HUOMAUTUKSIA:

- Katso lisätietoja tämän käyttöoppaan kohdasta **3.5.2 Using Servers Center (3.5.2 Palvelinkeskuksen käyttö)**.
 - Langaton reititin toimii useimmilla USB HDD/Flash-levyillä (koko enintään 3 teratavua) ja se tukee luku- ja kirjoitusoikeuksia FAT16, FAT32, EXT2, EXT3 ja HFS+-tiedostojärjestelmillä.
-

USB-levyn turvallinen poistaminen

TÄRKEÄÄ: USB-levyn virheellinen poistaminen voi vahingoittaa tietoja.

USB-levyn turvallinen poistaminen:

1. Siirry navigointipaneelista kohtaan **General (Yleinen)** > **Network Map (Verkkokartta)**.
2. Napsauta oikeassa yläkulmassa  > **Eject USB disk (Poista USB-levy)**. Kun USB-levy on poistettu, USB-tilana näkyy **Unmounted (Otettu pois käytöstä)**.



3.2 Vierasverkon luominen

Vierasverkko tarjoaa internet-yhteyttä käyttäville tilapäisille vieraille mahdollisuuden käyttää erillisiä SSID-tunnuksia tai verkkoja käyttämättä yksityistä verkkoasi.

HUOMAUTUS: RT-AC58U tukee enintään kuutta SSID:tä (kolme 2,4G Hz:in ja kolme 5 GHz:in SSID:tä).

Vierasverkon luominen:

1. Siirry navigointipaneelistä kohtaan **General (Yleinen) > Guest Network (Vierasverkko)**.
2. Valitse Vierasverkko-näytössä 2,4 Ghz:in tai 5 Ghz:in taajuuskaista luotavalle vierasverkolle.
3. Napsauta **Enable (Ota käyttöön)**.

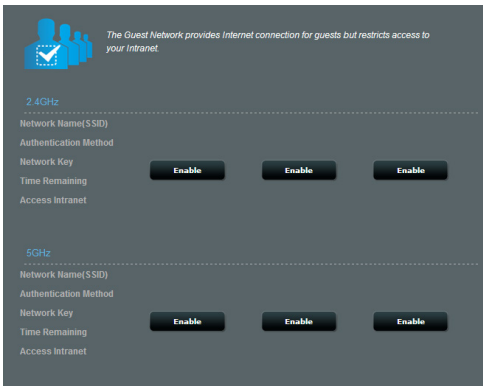

4. Voit määrittää lisävalintoja napsauttamalla **Modify (Muokkaa)**.

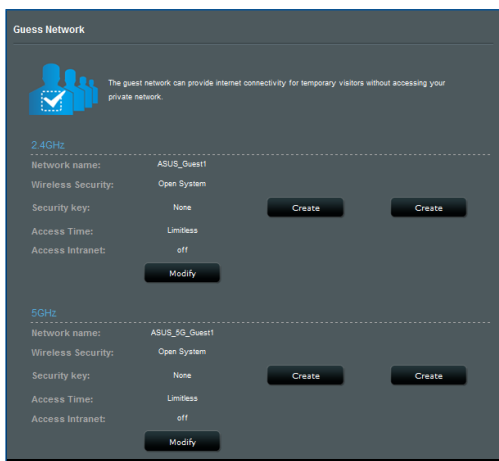

5. Napsauta **Yes (Kyllä) Enable Guest Network (Ota vierasverkko käyttöön)** -näytössä.
6. Määritä tilapäisen verkon langattoman verkon nimi **Network Name (SSID) (Verkkonimi)** -kentässä.
7. Valitse **Todennusmenetelmä**.
8. Valitse **Encryption (Salaus)** -menetelmä.
9. Määritä **Access time (Käyttöaika)** tai valitse **Limitless (Rajoittamaton)**.
10. Valitse **Disable (Pois käytöstä)** tai **Enable (Käyttöön) Access Intranet (Käytä intranetiä)** -kohdassa.
11. Kun olet valmis, napsauta **Apply (Käytä)**.

3.3 Liikennehallinnan käyttö

3.3.1 QoS (Quality of Service) -kaistanleveyden hallinta

Quality of Service (QoS) mahdollistaa kaistanleveyden ensisijaisuuden asettamisen ja verkkoliikenteen hallinnan.

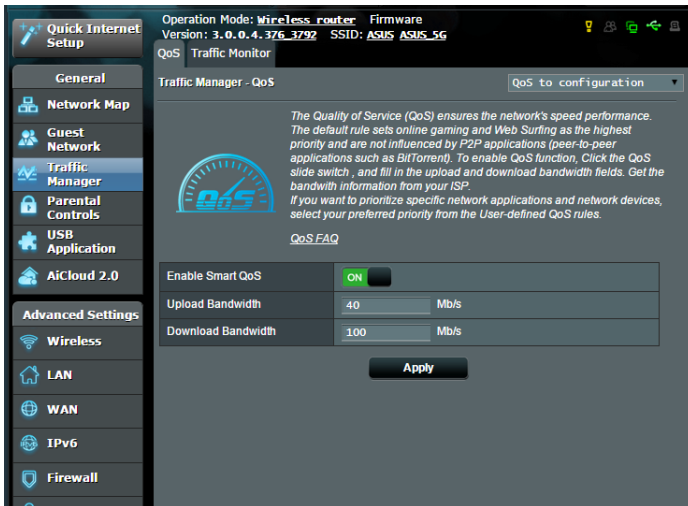

Kaistanleveyden ensisijaisuuden asettaminen:

1. Siirry navigointipaneelistä **General (Yleinen) > Traffic Manager (Liikenteen hallinta) > QoS**-välilehdelle.
2. Napsauta **ON (Päälle)** ottaaksesi QoS-toiminnon käyttöön. Täytä siirto- ja lataus-kaistanleveyskentät.

HUOMAA: Saat kaistanleveystiedot internet-palveluntarjoajaltasi.

3. Napsauta **Save (Tallenna)**.

HUOMAUTUS: Käyttäjän määrittämät säännöt -luettelo on lisäasetuksia varten. Jos haluat ensisijaistaa määrättyjä verkkosovelluksia ja verkkopalveluita, valitse **User-defined QoS rules (Käyttäjän määrittämät QoS-säännöt)** tai **User-defined Priority (Käyttäjän määrittämä ensisijaisuus)** avattavasta luettelosta oikeassa yläkulmassa.

4. **User-defined QoS rules (Käyttäjän määrittämät QoS-säännöt)** -sivulla on neljä oletus-online-palvelutyyppeä – web-surffaus, HTTPS ja tiedostonsiirto. Valitse haluamasi palvelu, täytä **Source IP or MAC (Lähde-IP tai MAC)**, **Destination Port (Kohdeportti)**, **Protocol (Protokolla)**, **Transferred (Siirretty)** ja **Priority (Ensisijaisuus)** ja napsauta sitten **Apply (Käytä)**. Tiedot määritetään QoS-sääntö-näytössä.

HUOMAUTUKSIA:

- Täyttääksesi lähde-IP:n tai MAC-osoitteen:
 - a) Syötä määrätty IP-osoite, kuten "192.168.122.1".
 - b) Syötä IP-osoitteet yhden aliverkon sisällä tai saman IP-varannon sisällä, kuten "192.168.123.*" tai "192.168.*.*"
 - c) Syötä kaikki IP-osoitteet, kuten "*.*.*.*" tai jätä kenttä tyhjäksi.
 - d) MAC-osoitteen muoto on kuusi kaksoispisteellä (:): erotetun kahden heksadesimaalinumeron ryhmää, lähetyjärjestyksessä (esim. 12:34:56:aa:bc:ef)
- Lähde- tai kohdeporttialueeksi voit:
 - a) Syöttää määrätyn portin, kuten "95".
 - b) Syöttää portit alueella, kuten "103:315", ">100", or "<65535".
- **Transferred (Siirretyt)** sarake sisältää tiedot upstream- ja downstream-liikenteestä (lähtevä ja saapuva verkkoliikenne) yhdessä osassa. Tässä sarakkeessa voit asettaa verkkoliikennerajan (Kt) määrätylle palvelulle luodaksesi erityisiä ensisijaisuuksia määrätylle portille määritetyille palveluille. Esimerkiksi, jos kaksi verkkoasiakasta, PC 1 ja PC 2, käyttävät molemmat internetiä (asetettu porttiin 80), mutta PC 1 ylittää verkkoliikenteen rajan joidenkin lataustehtävien johdosta, PC 1 saa alhaisemman ensisijaisuuden. Jollet halua asettaa liikennerajaa, jätä se tyhjäksi.

5. **User-defined Priority (Käyttäjän määrittämä ensisijaisuus)** -sivulla voit ensisijaistaa verkkosovelluksia tai laitteita viidelle tasolle **User-defined QoS rules (Käyttäjän määrittämät QoS-säännöt)** -avattavassa luettelossa. Ensisijaisuustasoon perustuen voit lähettää datapaketteja seuraavilla menetelmillä.
- Muuta internetiin lähetettävien upstream-pakettien järjestystä.
 - Aseta **Upload Bandwidth (Siirron kaistanleveys)** -taulukossa **Minimum Reserved Bandwidth (Minimi varattu kaistanleveys)** ja **Maximum Bandwidth Limit (Maksimi kaistanleveysraja)** useille verkkosovelluksille, joilla on eri ensisijaisuustasot. Prosenttiarvot ilmaisevat siirron kaistanleveysarvot, jotka ovat käytettävissä määrätyillä verkkosovelluksilla.

HUOMAUTUKSIA:

- Matalan ensisijaisuuden paketit hylätään korkean ensisijaisuuden pakettien lähetyksen varmistamiseksi.
- Aseta **Download Bandwidth (Lataamisen kaistanleveys)** -taulukossa **Maximum Bandwidth Limit (Maksimi kaistanleveysraja)** useille verkkosovelluksille vastaavassa järjestyksessä. Korkeamman ensisijaisuuden upstream-paketti aiheuttaa korkeamman ensisijaisuuden downstream-paketin.
- Jos paketteja ei lähetetä korkean ensisijaisuuden sovelluksista, matalan ensisijaisuuden paketeilla on käytettävissä täysi internet-yhteyden lähetyksenopeus.

-
6. Aseta korkein ensisijaisuuspaketti. Varmistaaksesi tasaisen online-pelaamiskokemuksen, voit asettaa ACK:n, SYN:in ja ICMP:n korkeimman ensisijaisuuden paketiksi.

HUOMAUTUS: Varmista, että otat QoS:in ensin käyttöön ja asetat siirto- ja latausnopeusraajat.

3.3.2 Traffic Monitor (Liikenteen valvonta)

Liikenteen valvontatoiminto mahdollistaa kaistanleveyden käytön ja internet-yhteyden nopeuden seurannan langallisissa ja langattomissa verkoissa. Voit valvoa sillä verkkoliikennettä myös päivittäisellä perusteella.

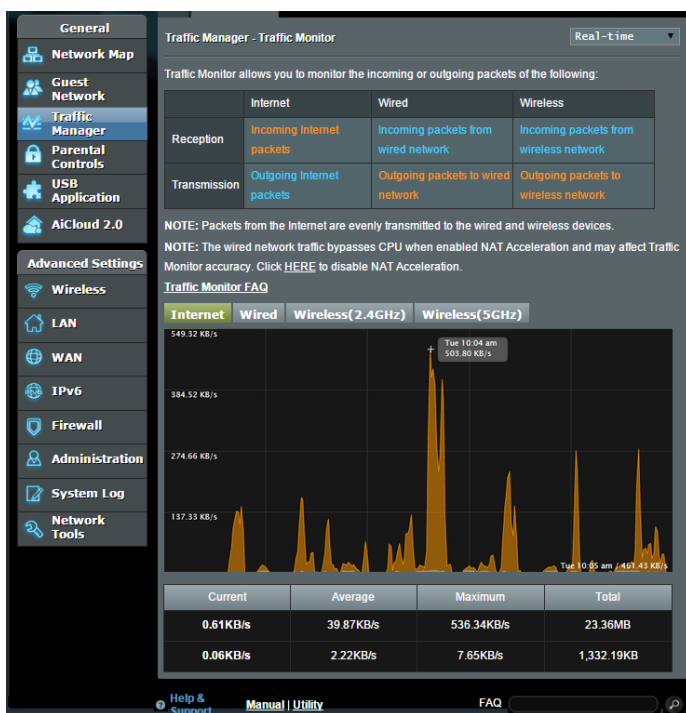

HUOMAUTUS: Internetistä tulevia paketteja lähetetään tasaisesti langallisiin ja langattomiin verkkolaitteisiin.

3.4 Lapsilukon asettaminen

Lapsilukko mahdollistaa ohjata internetin käyttöaika. Käyttäjä voi asettaa aikarajan asiakasverkon käyttöle.



Operation Mode: **Wireless router** Firmware Version: **3.0.0.4.376_3792** SSID: **ASUS ASUS_5G**

Parental Controls

Parental Controls allow you to set the time limit for a client's network usage. To use Parental Controls:

1. In the [Clients Name] column, select the client whose network usage you want to control. You may also key in the clients MAC address in the [Clients MAC Address] column.
2. In the [Add / Delete] column, click the plus(+) icon to add the client.
3. In the [Time Management] column, click the edit icon to edit the Active Schedule.
4. Select the desired time slots for allowed access times. Drag and hold to create longer time slots.
5. Click [OK] to save the settings made.

• [Click to open the tutorial video.](#)

Note: Clients that are added to Parental Controls will have their internet access restricted by default.

Enable Parental Controls

System Time **Mon, Feb 09 07:58:11**
** Remind: The System time zone is different from your locale setting.*

Client List (Max Limit : 16)



	Clients Name	Clients MAC Address	Time Management	Add / Delete
<input checked="" type="checkbox"/>			--	+
<input checked="" type="checkbox"/>	Jieming-PC	20:CF:30:0F:3E:70	🕒	-

Apply

Lapsilukkotoiminnon käyttäminen:

1. Siirry navigointipaneelistä kohtaan **General (Yleinen) > Parental control (Lapsilukko)**.
2. Napsauta **ON (Päälle)** ottaaksesi Lapsilukon käyttöön.
3. Valitse asiakaslaite, jonka verkkokäyttöä haluat valvoa. Voit myös näppäillä asiakkaan MAC-osoitteen asiakkaan **Client MAC Address (Asiakkaan MAC-osoite)** -sarakeeseen.

HUOMAUTUS: Varmista, että asiakaslaitteen nimessä ole erikoismerkkejä tai välilyöntejä, sillä ne voivat aiheuttaa reitittimen poikkeavan toiminnan.

4. Napsauta  tai  lisätäksesi tai poistaaksesi asiakasprofiilin.
5. Aseta sallittu aikaraja **Time Management (Ajanhallinta)**-kartalla. Vedä ja pudota haluttu aikavyöhyke salliaksesi asiakkaan verkkokäytön.
6. Napsauta **OK**.
7. Tallenna asetukset napsauttamalla **Apply (Käytä)**.

3.5 USB-sovelluksen käyttö

TÄRKEÄÄ! Voidaksesi käyttää palvelintoimintoja, sinun on liitettävä USB-tallennusväline, kuten USB-kiintolevy tai USB-flash-asema, langattoman reitittimen takapaneelin USB 2.0 -porttiin. Varmista, että USB-tallennuslaite on alustettu ja osoitu oikein. Katso lisätietoja tiedostojärjestelmätukitaulukosta ASUS-web-sivustolta osoitteesta <http://event.asus.com/2009/networks/disksupport/>.

3.5.1 AiDiskin käyttö

AiDisk mahdollistaa liitettyyn USB-laitteeseen tallennettujen tiedostojen jakamisen internetissä. AiDisk avustaa myös ASUS DDNS:n ja FTP-palvelimen asettamisessa.

AiDiskin käyttö:

1. Siirry navigointipaneelistä **General (Yleinen) > USB application (USB-sovellus)** -kohtaan ja napsauta sitten **AiDisk**-kuvaketta.
2. Napsauta Welcome to AiDisk wizard (Tervetuloa ohjattuun AiDisk-asennukseen) -ruudussa **Go (Siirry)**.

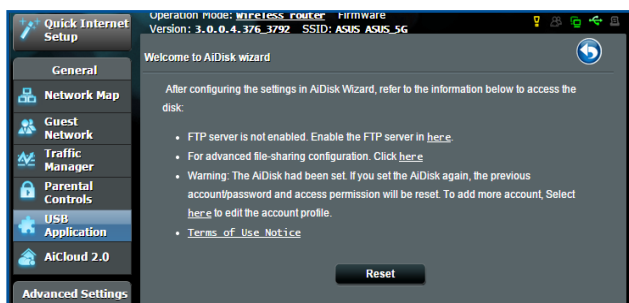

3. Valitse haluamasi käyttöoikeudet laitteille, jotka käyttävät jakamiasi tietoja.

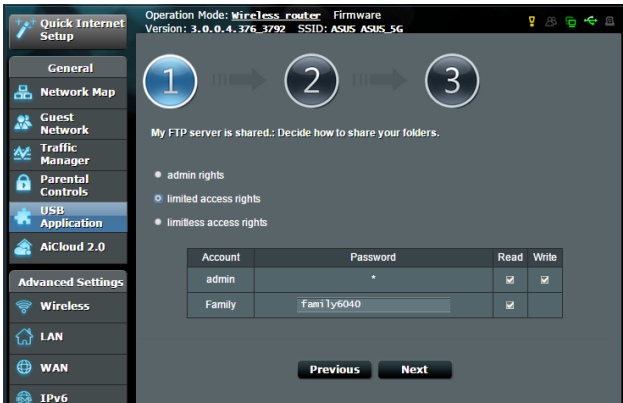

4. Luo toimialue nimi ASUS DDNS -palveluilla, lue käyttöehdot ja valitse sitten **I will use the service and accept the Terms of service (Käytän palvelua ja hyväksyn palvelun ehdot)** ja näppäile kenttään toimialueen nimi. Kun olet valmis, napsauta **Next (Seuraava)**.

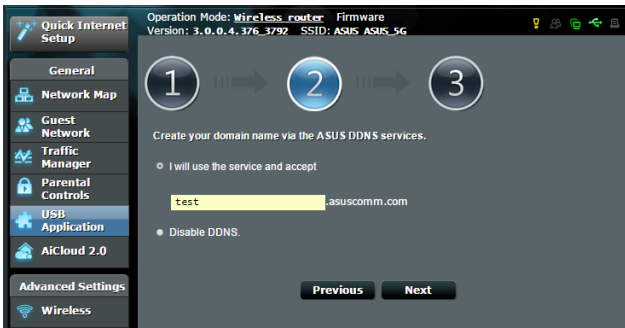

Voit myös valita **Skip ASUS DDNS settings (Ohita ASUS DDNS -asetukset)** ja napsauttaa sitten **Next (Seuraava)** ohittaaksesi DDNS-asetuksen.

5. Päätä asetus napsauttamalla **Finish (Valmis)**.
6. Voit käyttää luomaasi FTP-sivustoa käynnistämällä web-selaimen tai kolmannen osapuolen FTP-asiakaspuohjelman ja näppäilemällä aiemmin luomasi ftp-linkin (**ftp://<domain name>.asuscomm.com**)

3.5.2 Palvelinkeskuksen käyttäminen

Palvelinkeskus mahdollistaa mediatiedostojen jakamisen USB-levyltä Mediapalvelinhakemistolla, Samba-jakopalvelulla tai FTP-jakopalvelulla. Voit määrittää Palvelinkeskuksessa USB-levylle myös muita asetuksia.

Mediapalvelimen käyttö

Langaton reititin sallii DLNA-tuettujen laitteiden käyttää multimediatiedostoja langattomaan reitittimeen yhdistetyltä USB-levyltä.

HUOMAUTUS: Ennen kuin käytät DLNA-mediapalvelintoimintoa, liitä laite RT-AC58U:n verkkoon.

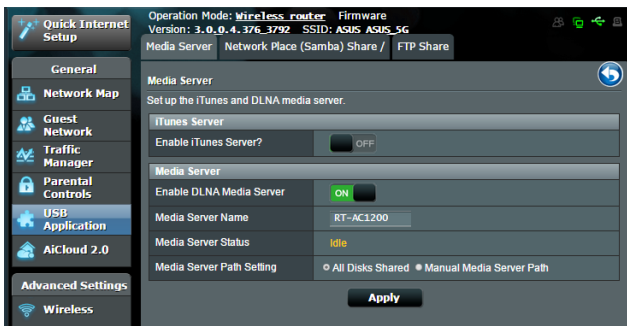

Käynnistäaksesi Mediapalvelimen asetussivun, siirry kohtaan **General Yleinen** > **USB application (USB-sovellus)** > **Media Services and Servers (Mediapalvelut ja -palvelimet)** > **Media Servers (Mediapalvelimet)** -välilehti. Katso seuraavasta kenttien kuvaukset:

- **Enable DLNA Media Server (Ota käyttöön DLNA-mediapalvelin):** Ota käyttöön DLNA -mediapalvelinalitse ON/OFF (PÄÄLLE/POIS) ottaaksesi DLNA-mediapalvelimen käyttöön / pois käytöstä.
- **Enable iTunes Server? (Otetaanko iTunes-palvelin käyttöön?):** Valitse ON/OFF (PÄÄLLE/POIS) ottaaksesi iTunes-palvelimen käyttöön / pois käytöstä.
- **Media Server Status (Mediapalvelimen tila):** Näyttää mediapalvelimen tilan.
- **Media server directory (Mediapalvelinhakemisto):** Valitse mediapalvelinhakemistosi ja napsauta **Apply (Käytä)** jakaaksesi tiedostoja USB-levyltä verkossa oleviin medialaitteisiin.

Verkkopaikka (Samba) -jakopalvelun käyttö

Verkkopaikka (Samba) -jakaminen antaa asettaa tilejä ja käyttöoikeuksia Samba-palvelulle.

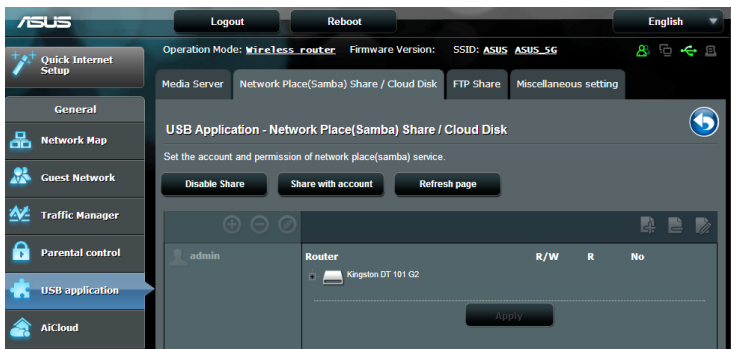

Samba-jakamisen käyttö:

1. Siirry navigointipaneelistä kohtaan **General (Yleinen)** > **USB application (USB-sovellus)** > **Servers Center (Palvelinkeskus)**.

HUOMAUTUS: Verkkopaikka (Samba) -jakaminen on käytössä oletuksena.

2. Toimi seuraavien ohjeiden mukaisesti lisätäksesi, poistaaksesi tai mukauttaaksesi tiliä.

Uuden tilin luominen:

- a) Napsauta  lisätäksesi uuden tilin.
- b) Näppäile **Account (Tili)** ja **Password (Salasana)** -kenttiin verkkoasiakkaasi nimi ja salasana. Vahvista salasana kirjoittamalla se uudelleen. Lisää uusi tili luetteloon napsauttamalla **Add (Lisää)** -painiketta.

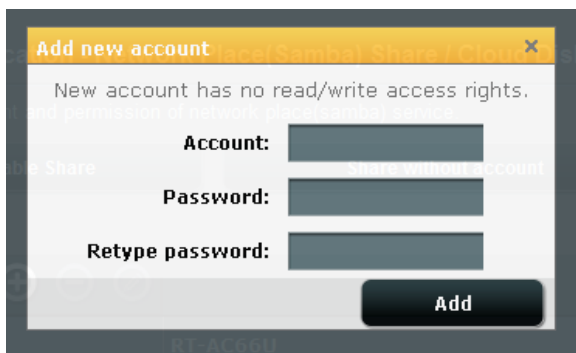

Aiemmin luodun tilin poistaminen:

- a) Valitse poistettava tili.
- b) Napsauta .
- c) Napsauta kehotettaessa **Delete (Poista)** vahvistaaksesi tilin poiston.

Kansion lisääminen:

- a) Napsauta .
- b) Syötä kansion nimi ja napsauta **Add (Lisää)**. Luomasi kansio lisätään kansioluetteloon.



3. Valitse kansioiden luettelosta käyttöoikeustyyppi, jonka haluat määrittää määrätuille kansioille:
 - **R/W (Luku/Kirjoitus):** Valitse tämä valinta määrittääksesi luku/kirjoitus-oikeudet.
 - **R (Luku):** Valitse tämä valinta määrittääksesi vain luku-oikeudet.
 - **No (Ei):** Valitse tämä valinta, jolle halua jakaa tiettyä tiedostokansiota.
4. Ota muutokset käyttöön napsauttamalla **Apply (Käytä)**-painiketta.

FTP-jakamispalvelun käyttö

FTP-jakaminen ottaa käyttöön FTP-palvelimen tiedostojen jakamiseksi USB-levyltä muihin laitteisiin lähiverkossa tai internetissä.

TÄRKEÄÄ:

- Varmista, että poistat USB-levyn turvallisesti. USB-levyn virheellinen poistaminen voi vahingoittaa tietoja.
 - Poistaaksesi USB-levyn turvallisesti, katso osa **Safely removing the USB disk (USB-levyn poistaminen turvallisesti)** kohdassa **3.1.3 Monitoring your USB device (USB-laitteen valvonta)**.
-

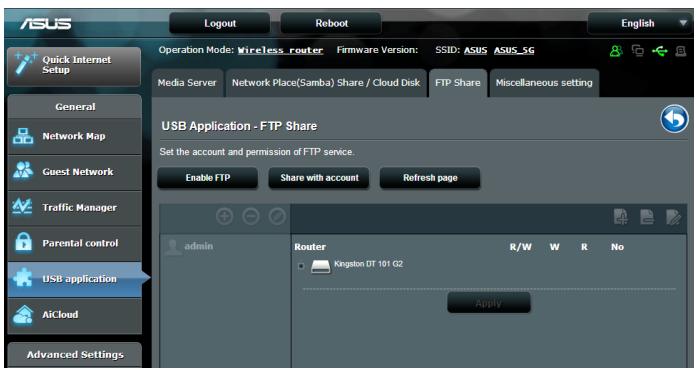

FTP-jakamispalvelun käyttö:

HUOMAUTUS: Varmista, että olet asentanut FTP-palvelimen AiDiskin avulla. Katso lisätietoja osasta **3.5.1 Using AiDisk (AiDiskin käyttö)**.

1. Napsauta navigointipaneelissa **General (Yleinen) > USB application (USB-sovellus) > Media Services and Servers > FTP Share** tab.
2. Valitse kansioden luettelosta käyttöoikeustyyppi, jonka haluat määrittää määrätyle kansiolle:
 - **R/W (Luku/Kirjoitus):** Valitse määrittääksesi luku/ kirjoitusoikeudet määrätyle kansiolle.
 - **W (Kirjoitus):** Valitse määrittääksesi vain kirjoitus -oikeudet määrätyle kansiolle.
 - **R (Luku):** Valitse määrittääksesi vain luku -oikeudet määrätyle kansiolle.
 - **No (Ei):** Valitse tämä valinta, jollet halua jakaa tiettyä kansiota.
3. Vahvista muutokset napsauttamalla **Apply (Käytä)** -painiketta.
4. Voit käyttää FTP-palvelinta näppäilemällä ftp-linkin **ftp://<isäntänimi>.asuscomm.com** sekä käyttäjänimesi ja salasanasasi web-selaimeen tai kolmannen osapuolen FTP-apuohjelmaan.

3.5.3 3G/4G

3G/4G USB -modeemeja voi liittää RT-AC58U-verkkoon internet-käytön mahdollistamiseksi.

HUOMAUTUS: Katso luettelo vahvistetuista USB-modeeimeista osoitteesta: <http://event.asus.com/2009/networks/3gsupport/3G/4G-internet-yhteyden-asettaminen>:

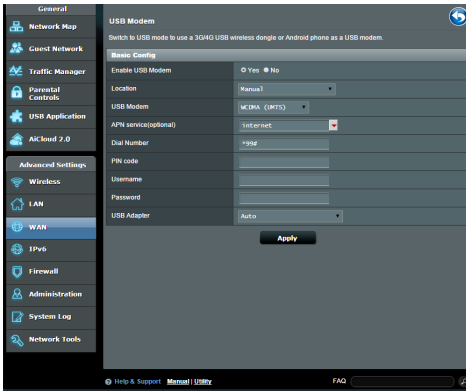

1. Napsauta navigointipaneelissa **General (Yleinen) > USB application (USB-sovellus) > 3G/4G**.
2. Valitse **Enable USB Modem (Ota USB-modeemi käyttöön)** -kentässä **Yes (Kyllä)**.
3. Aseta seuraavat:
 - **Sijainti:** Valitse 3G/4G-palveluntarjoajasi sijainti avattavasta luettelosta.
 - **ISP:** Valitse Internet-palveluntarjoaja (ISP) avattavasta luettelosta.
 - **APN (Access Point Name) -palvelu (valinnainen):** Ota yhteyttä 3G/4G-palveluntarjoajaan saadaksesi yksityiskohtaiset tiedot.
 - **Soittonumero ja PIN-koodi:** 3G/4G-tarjoajan soittonumero ja PIN-koodi yhteyden muodostamista varten.

HUOMAUTUS: PIN-koodi voi vaihdella palveluntarjoajan mukaan.

- **Käyttäjänimi / Salasana:** 3G/4G-verkkopalveluntarjoaja toimittaa käyttäjänimen ja salasanan.
- **USB-sovitin:** Valitse USB 3G / 4G -sovitin avattavasta luettelosta. Jollet ole varma USB-sovittimen mallista, tai jos mallia ei ole valintaluettelossa, valitse **Auto (Automaattinen)**.

4. Napauta **Apply (Käytä)**.

HUOMAUTUS: Reititin käynnistyy uudelleen asetusten käyttöön ottamiseksi.

3.6 AiCloud in käyttö

AiCloud on pilvipalvelusovellus, joka mahdollistaa tiedostojen tallentamisen, synkronoinnin, jakamisen ja käytön.



AiCloud-sovelluksen käyttö:

1. Lataa ja asenna Google Play Store - tai Apple Store -kaupasta ASUS AiCloud -sovellus älylaitteeseesi.
2. Liitä älylaitteesi verkkoon. Toimi ohjeiden mukaisesti suorittaaksesi AiCloud-asetuksen loppuun.

3.6.1 Pilvilevyasema

Pilvilevyaseman luominen:

1. Liitä USB-tallennuslaite langattomaan reitittimeen.
2. Kytke **Pilvilevyasema** päälle.

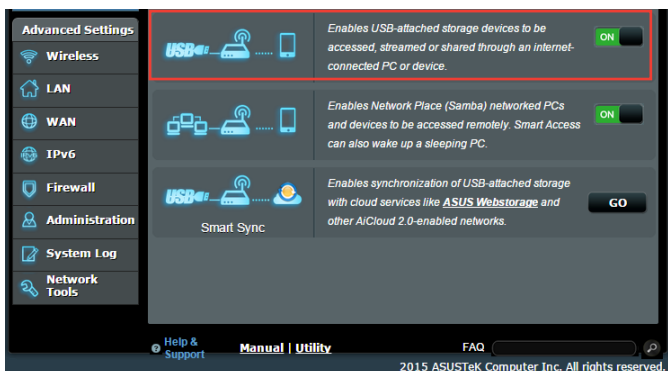

3. Siirry osoitteeseen <https://www.asusnetwork.net> ja syötä reitittimen kirjautumistili ja salasana. Paremmen käyttäjäkokemuksen saamiseksi on suositeltavaa käyttää **Google Chrome** -tai **Firefox**-selainta.

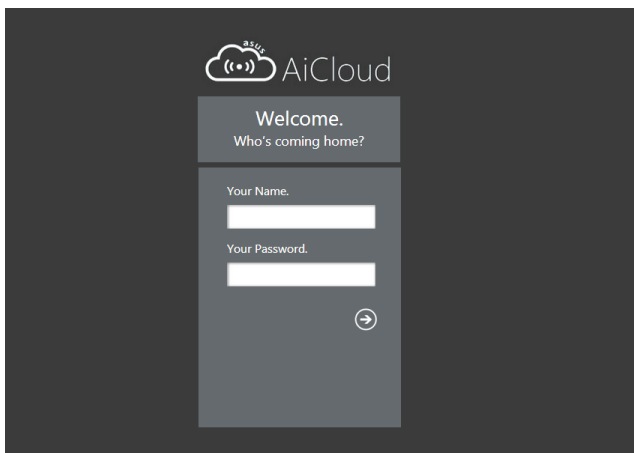

4. Voit nyt aloittaa verkkoon liitettyjen laitteiden Cloud Disk-tiedostojen käytön.

HUOMAUTUS: Kun käytät laitteita, jotka on yhdistetty verkkoon, sinun on annettava laitteen käyttäjänimi ja salasana manuaalisesti. Niitä ei tallenneta AiCloudiin turvallisuussyistä.

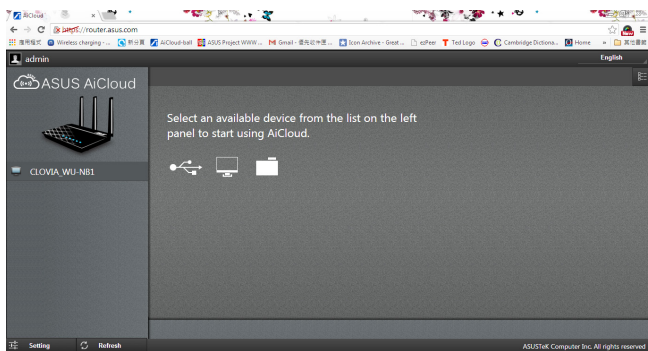

3.6.2 Älykäs käyttö

Älykäs käyttö -toiminto mahdollistaa helpon pääsyn lähiverkkoon reitittimen toimialueimellä.

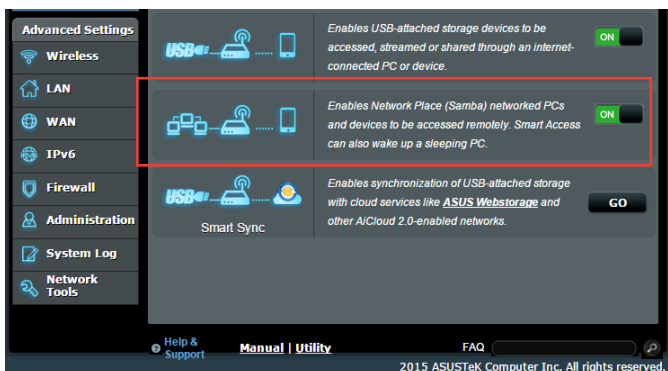

HUOMAUTUKSIA:

- Voit luoda reitittimellesi toimialueimen ASUS DDNS -sovelluksella. Katso lisätietoja osasta **4.3.5 DDNS**.
- AiCloud tarjoaa oletuksena suojatun HTTPS-yhteyden. Näppäile [https://\[yourASUSDDNSname\].asuscomm.com](https://[yourASUSDDNSname].asuscomm.com) hyvin turvallista Pilvilevyasema- ja Älykäs käyttö -käyttöä varten.

3.6.3 Smart Sync

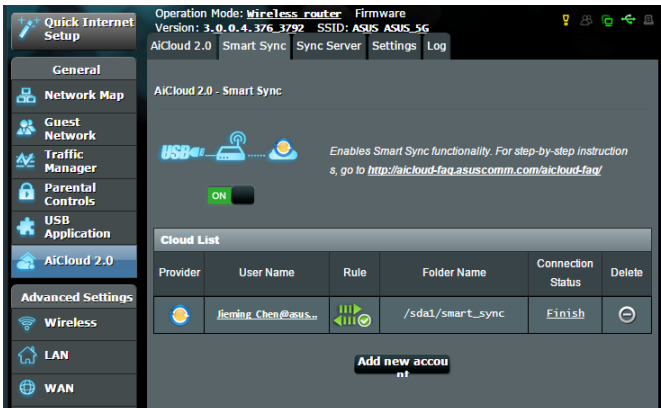

Smart Sync -toiminnon käyttö:

1. Käynnistä AiCloud, napsauta **Smart Sync > Go (Siirry)**.
2. Valitse **ON (Päällä)** ottaaksesi Smart Sync -toiminnon käyttöön.
3. Napsauta **Add new account (Lisää uusi tili)**.
4. Näppäile ASUS WebStorage -tilin salasana ja valitse hakemisto, jonka haluat synkronoida WebStorage-tilin kanssa.
5. Napsauta **Apply (Käytä)**.

4 Lisäasetusten määrittäminen

4.1 Langattoman

4.1.1 Yleistä

Yleinen-välilehdellä voi määrittää langattoman verkon perusasetukset.

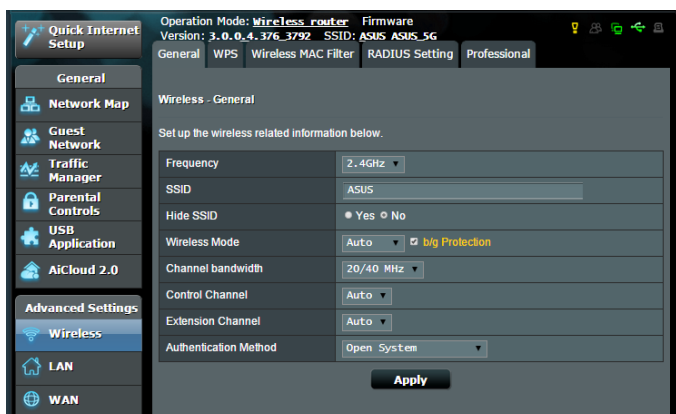

Langattoman verkon perusasetusten määrittäminen:

1. Siirry navigointipaneelista **General (Yleinen) > Wireless (Langaton) > General (Yleinen)**-välilehdelle.
2. Valitse langattoman verkon taajuuskaistaksi 2,4 GHz tai 5 GHz.
3. Määritä SSID:lle (Service Set Identifier) tai langattomalle verkolle ainutkertainen nimi, joka koostuu 32 merkistä. Wi-Fi-laitteita voi yksilöidä ja yhdistää langattomaan verkkoon määritetyllä SSID:llä. Tietopalkilla olevat SSID:t päivitetään heti, kun uudet SSID:t on tallennettu asetuksiin.

HUOMAUTUS: Voit määrittää SSID-nimet 2,4 GHz tai 5 GHz n taajuuskaistoille.

4. Valitse **Hide SSID (Piilota SSID)** -kentässä **Yes (Kyllä)** estääksesi langattomia laitteita tunnistamatta SSID-nimeäsi. Kun tämä toiminto on otettu käyttöön, sinun on annettava SSID manuaalisesti langattomassa laitteessa voidaksesi käyttää langatonta verkkoa.
5. Valitse jokin näistä langattoman tilan valinnoista määrittääksesi langattomien laitteiden tyypit, jotka voidaan liittää langattomaan reitittimesi:
 - **Auto (Automaattinen):** Valitse **Auto (Automaattinen)** salliaksesi 802.11AC, 802.11n-, 802.11g- ja 802.11b-laitteiden muodostaa yhteyden langattomaan reitittimeen.
 - **Legacy:** Valitse **Legacy** salliaksesi 802.11b/g/n-laitteiden muodostaa yhteyden langattomaan reitittimeen. Laitteisto, joka tukee 802.11n-laitetta natiivisti, käyvät kuitenkin 54 Mb/s:n enimmäisnopeudella.
 - **N only (Vain N):** Valitse **N only (Vain N)** maksimoidaksesi langattoman N-suorituskyvyn. Tämä asetus estää 802.11g- ja 802.11b-laitteiden yhteyden muodostamiseen langattomaan reitittimeen.
6. Valitse langattomalle reitittimellesi käyttökanava. Valitse **Auto (Automaattinen)** salliaksesi langattoman reitittimen valita automaattisesti kanavan, jolla on vähiten häirintää.
7. Valitse mikä tahansa näistä kanavan kaistanleveyksistä saadaksesi korkeammat lähetysnopeudet:
 - 40 MHz:** Valitse tämä kaistanleveys maksimoidaksesi langattoman läpimenon.
 - 20 MHz (oletus):** Valitse tämä kaistanleveys, jos kohtaat ongelmia langattomassa yhteydessä.
8. Valitse mikä tahansa näistä tunnistusmenetelmistä:
 - **Avoin järjestelmä:** Tämä valinta ei tarjoa mitään suojausta.
 - **Jaettu avain:** Sinun on käytettävä WEP-salausta ja annettava vähintään yksi jaettu avain.

- WPA/WPA2 Personal/WPA Auto-Personal: Tämä valinta tarjoaa vahvan suojauksen. Voit käyttää joko WPA (ja TKIP) - tai WPA2 (ja AES) -suojausta. Jos valitset tämän valinnan, sinun on käytettävä TKIP + AES -salausta ja annettava WPA-salalause (verkkoavain).
- WPA/WPA2 Enterprise/WPA Auto-Enterprise: Tämä valinta tarjoaa hyvin vahvan suojauksen. Se on integroidulla EAP-palvelimella tai ulkoisella RADIUS back-end -tunnistuspalvelimella.
- Radius ja 802.1x

HUOMAUTUS: Langaton reitittimesi tukee 54 Mbps maksimilähetysnopeutta, kun Wireless Mode (Langaton tila) -asetuksena on Auto ja encryption method (salausmenetelmä) -asetuksena on WEP tai TKIP.

9. Valitse jokin näistä WEP (Wired Equivalent Privacy) -salausvalinnoista tiedoille, joita lähetetään langattomalla verkollasi:
 - Off (Pois päältä): Ottaa WEP-salauksen pois käytöstä
 - 64-bittinen: Ottaa käyttöön WEP-salauksen
 - 128-bittinen: Ottaa käyttöön parannetun WEP-salauksen.
10. Kun olet valmis, napsauta **Apply (Käytä)**.

4.1.2 WPS

WPS (Wi-Fi Protected Setup) on langaton suojasstandardi, joka mahdollistaa laitteiden helpon liittämisen langattomaan verkkoon. Voit määrittää WPS-toiminnon PIN-koodilla tai WPS-painikkeella.

HUOMAUTUS: Varmista, että laitteet tukevat WPS:ää.

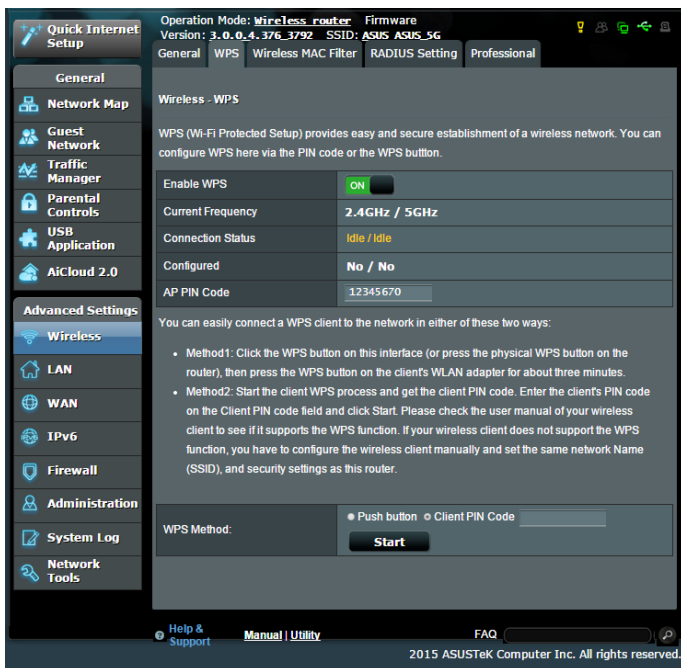

WPS:n ottaminen käyttöön langattomassa verkossasi:

1. Siirry navigointipaneelistä **Advanced Settings (Lisäasetukset) > Wireless (Langaton) > WPS**-välilehdelle.
2. Siirrä **Enable WPS (Ota WPS käyttöön)** -kentässä liukusäädin **ON (PÄÄLLÄ)**-kohtaan.
3. WPS käyttää 2,4 GHz:iä oletuksena. Jos haluat vaihtaa taajuudeksi 5 GHz, kytke WPS-toiminto **OFF (Pois)**, napsauta **Switch Frequency (Vaihda taajuus) Current Frequency (Nykyinen taajuus)** -kentässä ja kytke WPS uudelleen **ON (Päälle)**.

Huomautus: WPS tukee tunnistamista Open System -, WPA-Personal- ja WPA2-Personal-varmennuksella. WPS ei tue langatonta verkkoa, joka käyttää Jaettu avain -, WPA-Enterprise-, WPA2-Enterprise- ja RADIUS-salausmenetelmää.

3. Valitse WPS-menetelmäkentässä **Push Button (Painike)** tai **Client PIN (Asiakas-PIN)** -koodi. Jos valitset **Push Button (Painike)** -valinnan, siirry vaiheeseen 4. Jos valitset **Client PIN (Asiakas-PIN)** -koodin, siirry vaiheeseen 5.
4. Voit asettaa WPS:n reitittimen WPS-painikkeella toimimalla näiden ohjeiden mukaisesti:
 - a. Napsauta **Start (Aloita)** tai paina WPS-painiketta langattoman reitittimen takana.
 - b. Paina langattoman reitittimen WPS-painiketta. Tämä on normaalisti yksilöity WPS-logolla.

HUOMAUTUS: Tarkista langattomasta laitteesta tai sen käyttöoppaasta WPS-painikkeen sijainti.

- c. Langaton reititin hakee kaikkia käytettävissä olevia WPS-laitteita. Jos langaton reititin ei löydä yhtään WPS-laitetta, se kytkeytyy valmiustilaan.
5. Voit asettaa WPS:n reitittimen Asiakas-PIN-koodilla toimimalla näiden ohjeiden mukaisesti:
 - a. Paikallista WPS PIN -koodi langattoman laitteen käyttöoppaasta tai laitteesta itsestään.
 - b. Näppäile Asiakas-PIN-koodi tekstiruutuun.
 - c. Napsauta **Start (Käynnistä)** asettaaksesi langattoman reitittimen WPS tutkimustilaan. Reitittimen LED-merkkivalot vilkkuvat nopeasti kolme kertaa, kunnes WPS-asetus on valmis.

4.1.3 Langaton MAC-suodatin

Langaton MAC-suodatin tarjoaa hallinnan paketeille, joita lähetetään määrättyihin MAC (Media Access Control) -osoitteisiin langattomassa verkossasi.

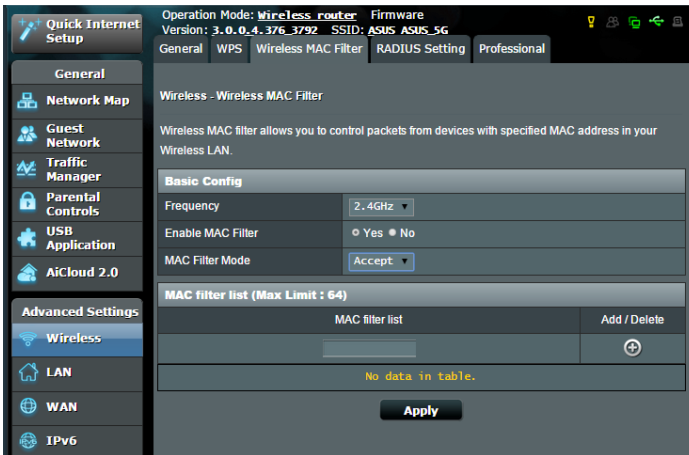

Langattoman MAC-suodattimen asettaminen:

1. Siirry navigointipaneelistä **Advanced Settings (Lisäasetukset) > Wireless (Langaton) > Wireless MAC Filter (Langaton MAC-suodatin)**-välilehdelle.
2. Valitse **Frequency (Taajuus)** -kentässä taajuuskaista, jota haluat käyttää langattomalla MAC-suodattimella.
3. Valitse avattavasta **MAC Filter Mode (MAC-suodatintila)** -luettelosta joko **Accept (Hyväksy)** tai **Reject (Hylkää)**.
 - Valitse **Accept (Hyväksy)** salliaaksesi MAC-suodatinluettelossa olevien laitteiden käyttää langatonta verkkoa.
 - Valitse **Reject (Hylkää)** estääksesi MAC-suodatinluettelossa olevien laitteiden langattoman verkon käytön.
4. Napsauta MAC-suodatinluettelossa **Add (Lisää)**  -painiketta ja näppäile langattoman laitteen MAC-osoite.
5. Napsauta **Apply (Käytä)**.

4.1.4 RADIUS-asetus

RADIUS (Remote Authentication Dial In User Service) -asetus tarjoaa ylimääräisen suojaustason, kun valitset tunnustustavaksi WPA-Enterisen, WPA2-Enterisen tai Radius ja 802.1x:n.

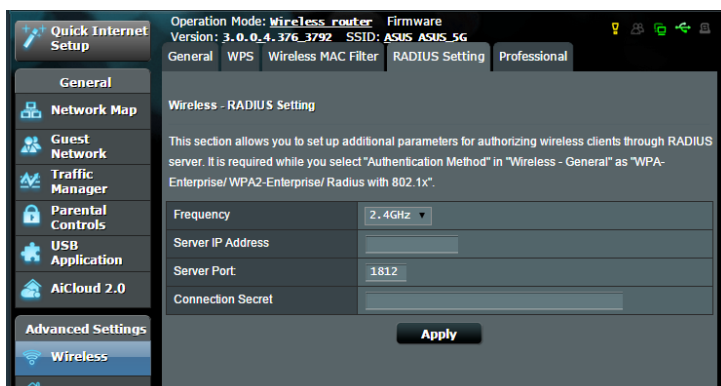

RADIUS-asetusten asettaminen:

1. Varmista, että langattoman reitittimen todennustilaksi on asetettu WPA-Enterprise, WPA2-Enterprise tai Radius with 802.1x.

HUOMAUTUS: Katso osasta **4.1.1 General (4.1.1 Yleinen)** lisätietoja langattoman reitittimen tunnustustilan määrittämisestä.

2. Siirry navigointipaneelista **Advanced Settings (Lisäasetukset) > Wireless (Langaton) > RADIUS Setting (RADIUS-välilehdelle)**.
3. Valitse taajuuskaista.
4. Näppäile **Server IP Address (Palvelimen IP-osoite)** -kentässä RADIUS-palvelimen IP-osoite.
5. Määritä **Connection Secret (Yhteyssalaisuus)** -kentässä salasana RADIUS-palvelimen käyttämiseksi.
6. Napsauta **Apply (Käytä)**.

4.1.5 Professional

Professional-näyttö tarjoaa lisämääritysvalintoja.

HUOMAUTUS: On suositeltavaa, että käytät tällä sivulla oletusarvoja.



Voit määrittää **Professional Settings (Henkilökohtaiset asetukset)** -näytössä seuraavaa:

- **Frequency (Taajuus):** Valitse taajuuskaista, jolla ammattilaisasetuksia käytetään.
- **Enable Radio (Ota radio käyttöön):** Ota langaton verkko käyttöön valitsemalla **Yes (Kyllä)**. Ota langaton verkko pois käytöstä valitsemalla **No (ei)**.
- **Date to Enable Radio (weekdays) (Radion käyttöönottopäivä (arkipäivät):** Voit määrittää viikonpäivät, jolloin langaton verkko on käytössä.
- **Time of Day to Enable Radio (Radion käyttöönottoaika):** Voit määrittää aika-alueen, jolloin langaton verkko on päällä viikon aikana.

- **Date to Enable Radio (weekend) (Radion käyttöönottopäivä (viikonloppu)):** Voit määrittää viikonlopun päivät, jolloin langaton verkko on käytössä.
- **Time of Day to Enable Radio (Radion käyttöönottoaika):** Voit määrittää aika-alueen, jolloin langaton verkko on päällä viikonlopun aikana.
- **Set AP isolated (Aseta tukiasema eristetyksi):** Set AP isolated (Aseta tukiasema eristetyksi) -valinta estää verkkosi laitteita kommunikoimasta toistensa kanssa. Tämä ominaisuus on hyödyllinen, jos useita vieraita liittyy tai poistuu tiheään verkostasi. Valitse **Yes (Kyllä)** ottaaksesi tämän ominaisuuden käyttöön tai valitse **No (Ei)** ottaaksesi sen pois käytöstä.
- **Multicast rate (Mbps) (Monilähetyksenopeus (Mb/s)):** Valitse monilähetyksenopeus tai napsauta **Disable (Ota pois käytöstä)** kytkeäksesi samanaikaiset yksittäiset lähetykset pois päältä.
- **Preamble Type (Johdantotyyppi):** Preamble Type (Johdantotyyppi) määrittää reitittimen CRC (Cyclic Redundancy Check) -tarkistukseen käyttämän ajan pituuden. CRC on virheidentunnistamisen menetelmä datansiirron aikana. Valitse **Short (Lyhyt)** vilkkaalle langattomalle verkolle, jossa on korkea verkkoliikenne. Valitse **Long (Pitkä)**, jos langaton verkkosi koostuu vanhoista tai langattomista legacy laitteista.
- **RTS Threshold (RTS-kynnys):** Valitse matalampi arvo RTS (Request to Send) -kynnykselle parantaaksesi langatonta tiedonsiirtoa vilkkaissa tai kohinaa sisältävissä langattomissa verkoissa, joissa on korkea verkkoliikenne ja useita langattomia laitteita.
- **DTIM Interval (DTIM-aikaväli) :** DTIM (Delivery Traffic Indication Message) -aikaväli tai Data Beacon Rate on aikaväli ennen kuin signaali lähetetään langattomaan laitteeseen lepotilassa ilmaisten, että datapaketti odottaa toimittamista. Oletusarvo on kolme millisekuntia.
- **Beacon Interval (Hälytysväli):** Beacon Interval (Hälytysväli) on aika kahden DTIM-viestin välillä. Oletusarvo on 100 millisekuntia. Laske hälytysvälin arvoa epävakaisissa langattomissa yhteyksissä tai verkkovierailussa olevissa laitteissa.

- **Enable TX Bursting (Ota TX-jakaminen käyttöön):** Enable TX Bursting (Ota TX-jakaminen käyttöön) parantaa lähetyksen nopeutta langattoman reitittimen ja 802.11g-laitteiden välillä.
- **Wireless multicast forwarding (Langattoman monilähetysten siirto):** Valitse **Enable (Ota käyttöön)** salliaksesi langattoman reitittimen siirtää monilähetysliikennettä muihin monilähetystä tukeviin langattomiin laitteisiin. **Valitse Disable (Ota pois käytöstä)** estääksesi reitittintä siirtämästä monilähetystyksiä.
- **Enable WMM APSD (Ota Enable WMM APSD käyttöön):** Ota WMM APSD (Wi-Fi Multimedia Automatic Power Save Delivery) käyttöön parantaaksesi virranhallintaa langattomien laitteiden välillä. Valitse **Disable (Ota pois käytöstä)** kytkääksesi WMM APSD:n pois päältä.
- **TX Power adjustment (TX-tehonsäätö):** TX-tehonsäätö viittaa milliwatti (mW) -määrään, jota tarvitaan pitämään yllä langattoman reitittimen radiosignaalin lähtöä. Anna arvo välillä 0–100.

HUOMAUTUS: TX-tehonsäädön arvojen lisääminen voi vaikuttaa langattoman verkon vakauteen.

4.2 LAN

4.2.1 LAN IP

LAN IP -näyttö antaa mukauttaa langattoman reitittimen LAN IP -asetuksia.

HUOMAUTUS: Kaikki muutokset LAN IP -osoitteeseen heijastuvat DHCP-asetuksissasi.

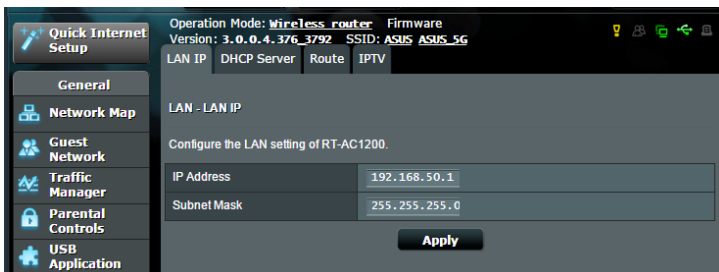

LAN IP -asetusten mukauttaminen:

1. Siirry navigointipaneelista **Advanced Settings (Lisäasetukset) > LAN > LAN IP** -välilehdelle.
2. Mukauta **IP address (IP-osoite)** ja **Subnet mask (Aliverkon peite)**.
3. Kun olet valmis, napsauta **Apply (Käytä)**.

4.2.2 DHCP-palvelin

Langaton reitittimesi käyttää DHCP-palvelinta IP-osoitteen automaattiseen määrittämiseen verkossasi. Voit määrittää IP-osoitealueen ja käyttölupa-ajan asiakkaille verkossasi.

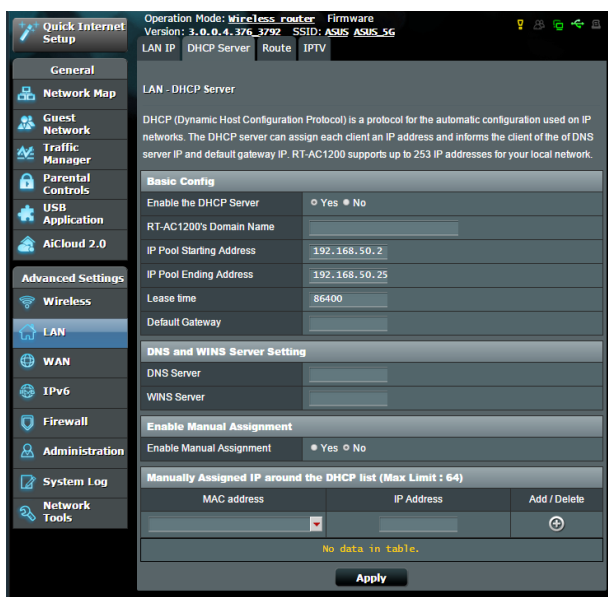

DHCP-palvelimen määrittäminen:

1. Siirry navigointipaneelista **Advanced Settings (Lisäasetukset) > LAN > DHCP Server (DHCP-palvelin)** -välilehdelle.
2. Rastita **Enable the DHCP Server (Otetaanko DHCP-palvelin käyttöön)** -kentässä kohta **Yes (Kyllä)**.

3. Syötä **Domain Name (Toimialue nimi)** -tekstiruutuun langattoman reitittimen toimialueen nimi.
4. Näppäile **IP Pool Starting Address (IP-ryhmän aloitusosoite)** -kentässä aloitus-IP-osoite.
5. Näppäile **IP Pool Ending Address (IP-ryhmän lopetusosoite)** -kentässä lopetus-IP-osoite.
6. Määritä **Lease Time (Käyttölupa-aika)** -kentässä sekunteina, milloin määritetty IP-osoite vanhenee. Kun se saavuttaa tämän aikarajan, DHCP-palvelin määrittää uuden IP-osoitteen.
7. Näppäile **DNS and Server Settings (DNS- ja Palvelinasetukset)** -osassa DNS-palvelimen ja WINS-palvelimen IP-osoite, jos on tarpeen.
8. Langattomassa reitittimessäsi voi IP-osoitteet määrittää verkossa oleville laitteille myös manuaalisesti. Valitse **Enable Manual Assignment (Ota manuaalinen määrittäminen käyttöön)** -kentässä **Yes (Kyllä)** määrittääksesi IP-osoitteen määrätuille MAC-osoitteille verkossa. DHCP-luetteloon voi lisätä enintään 32 MAC-osoitetta manuaalista määrittämistä varten.

4.2.3 Route (Reitti)

Jos verkossasi on käytössä useampia kuin yksi langaton reitin, voit määrittää reititystaulukon jakaaksesi saman internet-palvelun.

HUOMAUTUS: On suositeltavaa, ettei muuta oletusreititysasetuksia, jollei sinulla ole edistynyttä tietoutta reititystaulukoista.

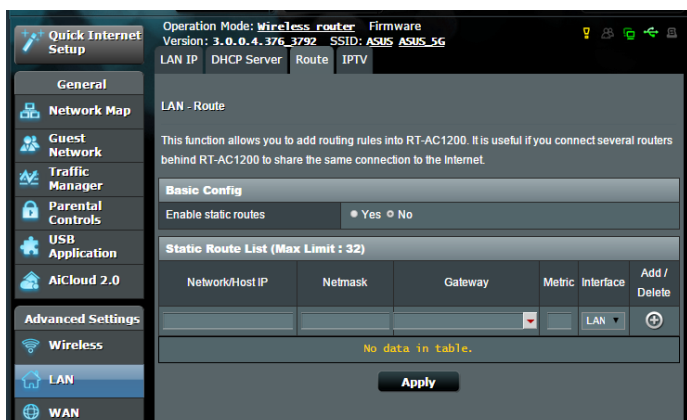

LAN-reititystaulukon määrittäminen:

1. Siirry navigointipaneelistä **Advanced Settings (Lisäasetukset) > LAN > Route (Reitti)** -välilehdelle.
2. Valitse **Enable static routes (Ota staattiset reitit käyttöön)** -kentässä **Yes (Kyllä)**.
3. Syötä **Static Route List (Staattinen reitti -luettelo)** -kohtaan muiden tukiasemien tai solmujen verkkotiedot. Napsauta **Add (Lisää)**  - tai **Delete (Poista)**  -painiketta lisätäksesi tai poistaaksesi laitteen luettelosta.
4. Napsauta **Apply (Käytä)**.

4.2.4 IPTV

Langaton reititin tukee yhteyttä IPTV-palveluihin ISP- tai LAN-yhteydellä. IPTV-välilehti tarjoaa määrittämissä asetukset, joita tarvitaan IPTV:n, VoIPin, monilähteyksen ja UDP:n asettamiseen palvelullesi. Ota yhteys ISP-palveluntarjoajaasi saadaksesi palveluusi liittyvät erityistiedot.

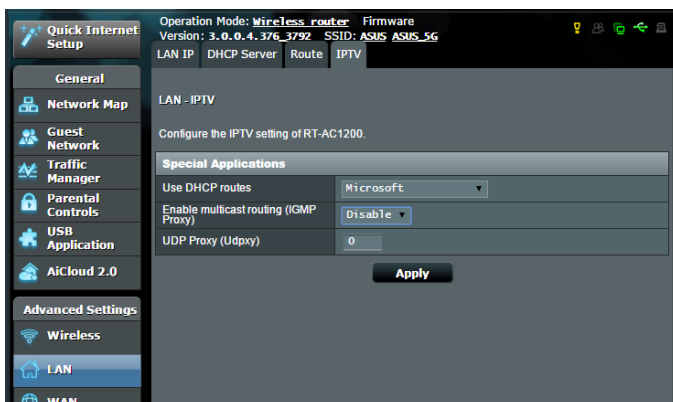

4.3 WAN

4.3.1 Internet Connection (Internet-yhteys)

Internet Connection (Internet-yhteys) -näytöllä voi määrittää useiden WAN-yhteystyyppien asetukset.

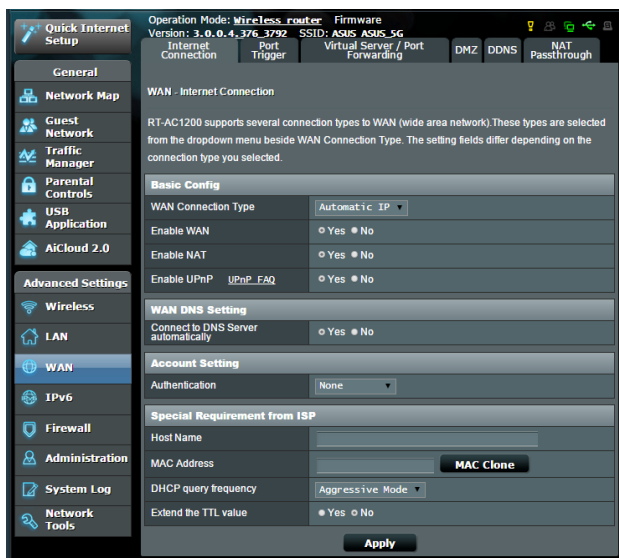

WAN-yhteysasetusten määrittäminen:

1. Siirry navigointipaneelista **Advanced Settings (Lisäasetukset) > WAN > Internet Connection (Internet-yhteys)** -välilehdelle.
2. Määritä seuraavat alla olevat asetukset. Kun olet valmis, napsauta **Apply (Käytä)**.
 - **WAN Connection Type (WAN-yhteystyyppi):** Valitse internet-palveluntarjoajatyypin. Vaihtoehdot ovat **Automatic IP (Automaattinen IP)**, **PPPoE**, **PPTP**, **L2TP** tai **fixed IP (kiinteä IP)**. Ota yhteys internet-palveluntarjoajaasi, jos reititin ei pysty hakemaan kelvollista IP-osoitetta, tai jos olet epävarma WAN-yhteystyyppistä.
 - **Enable WAN (Ota WAN käyttöön):** Valitse **Yes (Kyllä)** salliaksesi reitittimen internet-käytön. Ota internet-käyttö pois käytöstä valitsemalla **No (ei)**.

- **Enable NAT (Ota NAT käyttöön):** NAT (Network Address Translation) on järjestelmä, jossa käytetään yhtä julkista IP:tä (WAN IP) tarjoamaan internet-käyttö verkkoasiakkaille yksityisellä IP-osoitteella LAN-verkossa. Kunkin verkkoasiakkaan yksityinen IP-osoite tallennetaan NAT-taulukkoon ja sitä käytetään saapuvien datapakettien reitittämiseen.
- **Enable UPnP (Ota UPnP käyttöön):** UPnP (Universal Plug and Play) sallii useiden laitteiden (kuten reitittimet, televisiot, stereo-järjestelmät, pelikonsolit ja matkapuhelimet) ohjauksen IP-pohjaisella verkolla tai ilman keskusohjausta yhdyskäytävällä. UPnP yhdistää kaikkien muotokijöiden PC:t tarjoten saumattoman verkon etämäärityksen ja tiedonsiirron. UPnP:tä käytettäessä verkkolaite löydetään automaattisesti. Verkkoon liitettyä laitteita voi määrittää etänä tukemaan P2P-sovelluksia, vuorovaikutteista pelaamista, videokokouksia ja web- tai välityspalvelimia. Toisin kuin postinsiirrossa, jossa porttiasetuksia määritetään manuaalisesti, UPnP määrittää reitittimen hyväksymään automaattisesti saapuvat yhteydet ja ohjaamaan pyynnöt määrätyle lähiverkon tietokoneelle.
- **Connect to DNS Server (Yhdistä DNS-palvelimeen):** Antaa tämän reitittimen hakea DNS IP -osoitteen internet-palveluntarjoajalta automaattisesti. DNS internetissä oleva isäntälaite, joka kääntää internet-nimet numeeriseksi IP-osoitteiksi.
- **Authentication (Todentaminen):** Jotkut internet-palveluntarjoajat voivat määrittää tämän kohteen. Tarkista asia internet-palveluntarjoajaltasi täytä kohdat, jos on tarpeen.
- **Host Name (Isäntänimi):** Tämä kenttä mahdollistaa isäntänimen antamisen reitittimellesi. Se on tavallisesti internet-palveluntarjoajan erikoisvaatimus. Jos internet-palveluntarjoaja on määrittänyt tietokoneellesi isäntänimen, syötä isäntänimi tässä.

- **MAC Address (MAC-osoite):** MAC (Media Access Control) -osoite on verkkolaitteesi yksilöivä tunnus. Jotkut internet-palveluntarjoajat valvovat palveluihinsa yhdistettävien verkkolaitteiden MAC-osoitteita ja hylkäävät kaikki tunnistamattomat laitteet, jotka yrittävät muodostaa yhteyden. Välttääksesi rekisteröimättömästä MAC-osoitteesta johtuvat yhteysongelmat, voit:
 - Ota yhteyttä internet-palveluntarjoajaasi ja päivitä internet-palveluntarjoajasi palveluun liittyvän MAC-osoitteen.
 - Kloonaa tai muuta langattoman ASUS-reitittimen MAC-osoite vastaamaan internet-palveluntarjoajasi tunnistaman aiemman verkkolaitteen MAC-osoitetta.

4.3.2 Port Trigger (Portin käynnistys)

Porttialueen käynnistys avaa edeltä käsin määritetyn saapuvan portin rajoitetuksi ajaksi aina, kun lähiverkon asiakas muodostaa lähtevän yhteyden määritettyyn porttiin. Porttien sallimista käytetään seuraavissa tilanteissa:

- Useampi kuin yksi paikallinen asiakas tarvitsee portinsiirtoa samalle sovellukselle eri aikana.
- Sovellus vaatii erityiset saapuvat portit, jotka ovat muita kuin lähtevät portit.

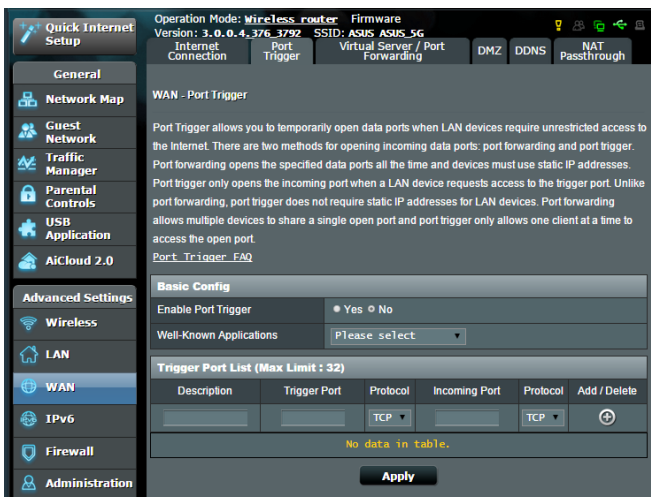

Port Trigger (Portin käynnistys) -toiminnon asettaminen:

1. Siirry navigointipaneelista **Advanced Settings (Lisäasetukset) > WAN > Port Trigger (Portin käynnistys)** -välilehdelle.
2. Määritä seuraavat, alla olevat asetukset. Kun olet valmis, napsauta **Apply (Käytä)**.
 - Rastita **Enable Port Trigger (Ota portin käynnistys käyttöön)** -kentässä **Yes (Kyllä)**.
 - Valitse **Well-Known Applications (Tunnetut sovellukset)** -kentässä suosittuja pelejä ja web-palveluita lisättäväksi Portin käynnistys -luetteloon.

- **Description (Kuvaus):** Anna palvelulle lyhyt nimi tai kuvaus.
- **Trigger Port (Sallittu portti):** Määritä sallittu portti avataksesi saapuvan portin.
- **Protocol (Protokolla):** Valitse protokolla, TCP tai UDP.
- **Incoming Port (Saapuva portti):** Määritä saapuva portti vastaanottaaksesi saapuvaa dataa internetistä.
- **Protocol (Protokolla):** Valitse protokolla, TCP tai UDP.

HUOMAUTUKSIA:

- Kun muodostat yhteyden IRC-palvelimeen, asiakastietokone muodostaa lähtevän yhteyden käyttämällä sallittua porttialuetta 66660-7000. IRC-palvelin vastaa tarkistamalla käyttäjänimen ja luomalla uuden yhteyden asiakastietokoneeseen käyttämällä saapuvaa porttia.
- Jos portin käynnistys on pois käytöstä, reititin katkaisee yhteyden, koska se ei pysty määrittämään, mikä tietokone pyytää IRC-käyttöä. Kun portin käynnistys on käytössä, reititin määrittää saapuvan portin vastaanottaakseen saapuvaa dataa. Tämä saapuva portti sulkeutuu, kun määrätty aika on kulunut, koska reititin ei ole varma, milloin sovellus on päätetty.
- Portin salliminen sallii vain yhden asiakkaan verkossa käyttää erityistä palvelua ja määrättyä saapuvaa porttia samanaikaisesti.
- Et voi käyttää samaa sovellusta portin sallimiseen useammassa kuin yhdessä tietokoneessa samanaikaisesti. Reititin siirtää vain portin takaisin viimeiseen tietokoneeseen lähettääkseen reitittimelle pyynnön/sallimisen.

4.3.3 Virtuaalinen palvelin / Portinsiirto

Portinsiirto on menetelmä verkkoliikenteen ohjaamiseen internetistä lähiverkossa olevan laitteen tain useiden laitteiden määrättyyn porttiin tai porttialueelle. Portinsiirron asettaminen reitittimellä sallii verkon ulkopuolella olevien tietokoneiden käyttää määrättyjä, verkossa olevan tietokoneen tarjoamia palveluita.

HUOMAUTUS: Kun portinsiirto on käytössä, ASUS-reititin estää pyytämättömän saapuvan liikenteen internetistä ja sallii ainoastaan vastaukset lähiverkosta lähteisiin pyyntöihin. Verkkosiisäksäksä ei ole suoraa yhteyttä internetiin ja päin vastoin..

Operation Mode: **Wireless router** Firmware Version: 3.0.0.4 376 3792 SSID: ASUS ASUS 5G

Internet Connection Port Trigger Virtual Server / Port Forwarding DMZ DDNS NAT Passthrough

WAN - Virtual Server / Port Forwarding

Virtual Server / Port forwarding allows remote computers to connect to a specific computer or service within a private local area network (LAN). For a faster connection, some P2P applications (such as BitTorrent), may also require that you set the port forwarding setting. Please refer to the P2P application's user manual for details. You can open the multiple port or a range of ports in router and redirect data through those ports to a single client on your network.

If you want to specify a Port Range for clients on the same network, enter the Service Name, the Port Range (e.g. 10200-10300), the LAN IP address, and leave the Local Port empty.

- When your network's firewall is disabled and you set 80 as the HTTP server's port range for your WAN setup, then your http server/web server would be in conflict with RT-AC1200's web user interface.
- When you set 2021 as your FTP server's port range for your WAN setup, then your FTP server would be in conflict with RT-AC1200's native FTP server.

Virtual Server / Port Forwarding FAQ

Basic Config

Enable Port Forwarding	<input checked="" type="radio"/> Yes <input type="radio"/> No
Famous Server List	Please select ▼
Famous Game List	Please select ▼
FTP Server Port	2021

Port Forwarding List (Max Limit : 32)

Service Name	Port Range	Local IP	Local Port	Protocol	Add / Delete
No data in table.					

Apply

Portinsiirron asettaminen:

1. Siirry navigointipaneelistä **Advanced Settings (Lisäasetukset) > WAN > Virtual Server / Port Forwarding (Virtuaalinen palvelin / Portinsiirto)** -välilehdelle.

2. Määritä seuraavat asetukset alla. Kun olet valmis, napsauta **Apply (Käytä)**.
- **Enable Port Forwarding (Ota portinsiirto käyttöön):** Ota portinsiirto käyttöön valitsemalla Yes (Kyllä).
 - **Famous Server List (Suosituimmat palvelut -luettelo):** Määritä minkä tyyppisiä palveluita haluat käyttää.
 - **Famous Game List (Suosituimmat pelit -luettelo):** Tämä valinta luettelee portit, jotka vaaditaan suosittujen online-pelien toimimiseksi oikein.
 - **FTP-palvelimen portti:** Vältä porttialueen 20:21 määrittämistä FTP-palvelimelle, koska se voi johtaa ristiriitaan reitittimen natiivi-FTP-palvelinmäärityksen kanssa.
 - **Service Name (Palvelunimi):** Anna palvelunimi.
 - **Port Range (Porttialue):** Jos haluat määrittää porttialueen samassa verkossa oleville asiakkaille, syötä Palvelunimi, Porttialue (esim. 10200:10300), LAN IP -osoite ja jätä Paikallinen portti tyhjäksi. Porttialue hyväksy erilaisia muotoja, kuten Porttialue (300:350), yksittäiset portit (566,789) tai sekoitus (1015:1024,3021).

HUOMAUTUKSIA:

- Kun verkon palomuuuri on otettu pois käytöstä ja asetat HTTP-palvelimen porttialueeksi 80 WAN-asetusta varten, http-palvelin/web-palvelin joutuu ristiriitaan reitittimen web-käyttöliittymän kanssa.
 - Verkko käyttää portteja tietojen vaihtamiseen niin, jokaiselle portille on määritetty porttinumero ja määrätty tehtävä. Esimerkiksi portti 80 on HTTP:n käytössä. Määrättyä porttia voi käyttää vain yksi sovellus tai palvelu kerrallaan. Sen vuoksi kahden tietokoneen yrittäessä käyttää dataa saman portin kautta yhtä aikaa, yritys epäonnistuu. Et voi esimerkiksi asettaa Portinsiirtoa porttiin 100 kahdelle tietokoneelle samanaikaisesti.
-
- **Local IP (Paikallinen IP):** Näppäile asiakkaan LAN IP -osoite.

HUOMAUTUS: Käytä paikallisilla asiakkailla staattista IP-osoitetta saadaksesi portinsiirron toimimaan oikein. Katso lisätietoja osasta **4.2 LAN**.

- **Local Port (Paikallinen portti):** Syötä erityinen portti vastaanottaaksesi siirrettyjä paketteja. Jätä tämä kenttä tyhjäksi, jos haluat ohjata saapuvat paketit määritetylle porttialueelle.
- **Protocol (Protokolla):** Valitse protokolla. Jollet ole varma, valitse **BOTH (Molemmat)**.

Tarkistaaksesi, onko Portinsiirto määritetty oikein:

- Varmista, että palvelimesi tai sovellus on asetettu ja toiminnassa.
- Tarvitset lähiverkon ulkopuolella olevan asiakkaan, jolla on internet-yhteys (viitataan termillä "internet-asiakas"). Asiakkaan ei tule olla liitettynä ASUS-reitittimeen.
- Käytä internet-asiakkaassa reitittimen WAN IP:tä palvelimen käyttämiseksi. Jos portinsiirto on onnistunut, sinun tulisi voida käyttää tiedostoja tai sovelluksia.

Erot portin sallimisen ja portin käynnistyksen välillä:

- Portin salliminen toimii myös ilman erityisen LAN IP -osoitteen asettamista. Toisin kuin portinsiirto, joka vaatii staattisen LAN IP -osoitteen, portin salliminen sallii dynaamisen portinsiirron käyttämällä reititintä. Edeltä määritetyt porttialueet määritetään hyväksymään saapuvat yhteydet rajoitetuksi ajaksi. Portin salliminen sallii useiden tietokoneiden käyttää sovelluksia, jotka vaatisivat normaalisti samojen porttien manuaalisen siirron kuhunkin verkon tietokoneeseen.
- Portin salliminen on turvallisempi kuin portinsiirto, koska saapuvat portit eivät ole koko ajan auki. Ne avataan vain, kun sovellus muodostaa lähtevän yhteyden sallitun portin kautta.

4.3.4 DMZ

Virtuaalinen DMZ paljastaa yhden asiakkaan internetille sallien tämän asiakkaan vastaanottaa kaikki lähiverkkoosi ohjatut saapuvat paketit.

Saapuva liikenne internetistä yleensä hylätään ja reititetään määrätylle asiakkaalle vain, jos portinsiirto tai portin käynnistys on määritetty verkossa. DMZ-määrittämisessä yksi verkkoasiakas vastaanottaa kaikki saapuvat paketit.

DMZ:n asettaminen verkossa on hyödyllistä, kun sinun on avattava saapuvia portteja tai haluat isännöidä toimialuetta, webiä tai sähköpostipalvelinta.

Huomio: Asiakkaan kaikkien porttien avaaminen internetiin tekee verkosta haavoittuvan ulkopuolisille hyökkäyksille. Ole tietoinen DMZ:n käyttöön liittyvistä turvallisuusriskeistä.

DMZ:n asettaminen:

1. Siirry navigointipaneelistä **Advanced Settings (Lisäasetukset) > WAN > DMZ**-välilehdelle.
2. Määritä seuraavat alla oleva asetus. Kun olet valmis, napsauta **Apply (Käytä)**.
 - **IP address of Exposed Station (Käyttöön luovutetun aseman IP-osoite):** Näppäile asiakkaan LAN IP -osoite, joka tarjoaa DMZ-palvelun ja on luovutettu internet-käyttöön. Varmista, että palvelinasiakkaalla on staattinen IP-osoite.

DMZ:n poistaminen:

1. Poista asiakkaan LAN IP -osoite **IP Address of Exposed Station (Käyttöön luovutetun aseman IP-osoite)** -tekstiruutuun.
2. Kun olet valmis, napsauta **Apply (Käytä)**.

4.3.5 DDNS

DDNS:n (Dynamic DNS) asettaminen mahdollistaa reitittimen käytön verkkosi ulkopuolelta toimitukseen kuuluvalla ASUS DDNS -palvelulla tai muulla DDNS-palvelulla.

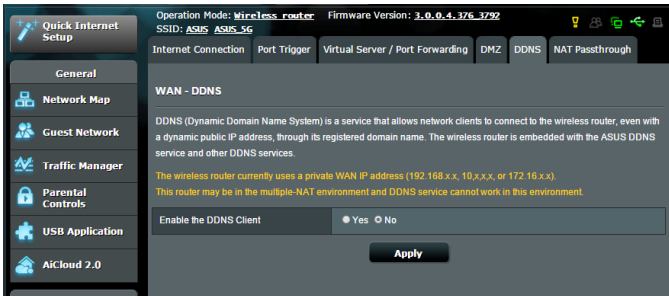

DDNS:n asettaminen:

1. Siirry navigointipaneelistä **Advanced Settings (Lisäasetukset) > WAN > DDNS**-välilehdelle.
2. Määritä seuraavat alla olevat asetukset. Kun olet valmis, napsauta **Apply (Käytä)**.
 - **Enable the DDNS Client (Ota DDNS-asiakas käyttöön):** Ota DDNS käyttöön käyttäaksesi ASUS-reititintä DNS-nimellä WAN IP -osoitteen asemesta.
 - **Server and Host Name (Palvelin ja Isäntänimi):** Valitse ASUS DDNS tai muu DDNS. Jos haluat käyttää ASUS DDNS -palvelua, täytä Isäntänimimuodossa xxx.asuscomm.com (xxx on isäntänimesi).
 - Jos haluat käyttää eri DDNS-palvelua, napsauta FREE TRIAL (Ilmainen kokeilu) ja rekisteröi ensin verkossa. Täytä käyttäjänimi- tai sähköpostiosoite- ja salasana- tai DDNS-avainkäytöt).

- **Enable wildcard (Ota yleismerkki käyttöön):** Ota yleismerkki käyttöön, jos DDNS-palvelu vaatii sitä.

HUOMAUTUKSIA:

DDNS-palvelu ei toimi näissä olosuhteissa:

- Kun langaton reititin käyttää yksityistä WAN IP -osoitetta (192.168.x.x, 10.x.x.x tai 172.16.x.x), kuten keltaisella tekstillä on ilmaistu.
 - Reititin voi olla verkossa, joka käyttää useita NAT-taulukoita
-

4.3.6 NAT-ohitus

NAT-ohitus sallii Virtual Private Network (VPN) -liitännän kulkemaan reitittimen läpi verkkoasiakkaille. PPTP ohitus, L2TP ohitus, IPsec ohitus ja RTSP ohitus ovat oletuksena käytössä.

Voit ottaa NAT-ohituksen asetukset käyttöön / pois käytöstä siirtymällä **Advanced Settings (Lisäasetukset) > WAN > NAT Passthrough (NAT-ohitus)** -välilehdelle. Kun olet valmis, napsauta **Apply (Käytä)**.

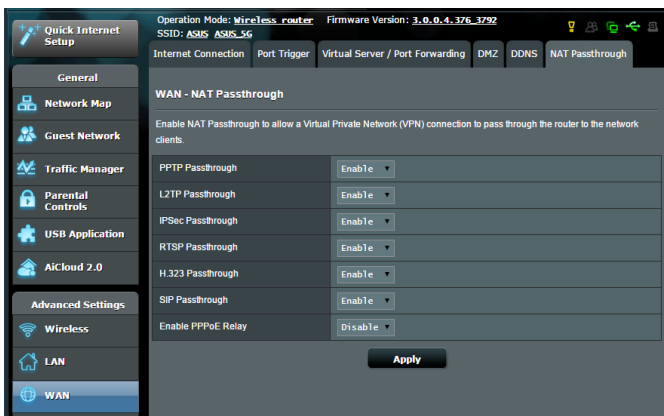

4.4 IPv6

Tämä langaton reititin tukee IPv6-osoitteen määrittämistä, järjestelmää, joka tukee useita IP-osoitteita. Tämä standardi ei ole vielä laajalti käytettävissä. Ota yhteys internet-palveluntarjoajaasi, jos internet-palvelusi tukee IPv6:tta.

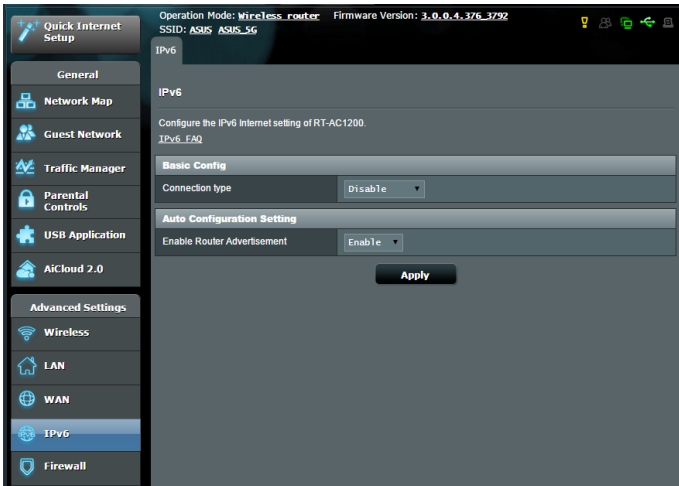

IPv6:n asettaminen:

1. Siirry navigointipaneelistä **Advanced Settings (Lisäasetukset)** > **IPv6**-välilehdelle.
2. Valitse **Connection Type (Yhteystyyppi)**. Määritysvalinnat vaihtelevat valitun yhteystyyppin mukaan.
3. Syötä IPv6:n LAN- ja DNS-asetukset.
4. Napsauta **Apply (Käytä)**.

HUOMAUTUS: Tutustu internet-palveluntarjoajan erityisiin internet-palvelusi IPv6-tietoihin.

4.5 Palomuri

Langaton reititin voi toimia verkkosi laitteiston palomuurina.

HUOMAUTUS: Palomuuritoiminto on käytössä oletuksena.

4.5.1 Yleistä

Peruspalomuuriasetusten asettaminen:

1. Siirry navigointipaneelista **Advanced Settings (Lisäasetukset) > Firewall (Palomuri) > General (Yleinen)** -välilehdelle.
2. Valitse **Enable Firewall (Ota palomuri käyttöön)** -kentässä **Yes (Kyllä)**.
3. Valitse **Enable DoS protection (Ota DoS suojaus käyttöön)** -kohdassa **Yes (Kyllä)** suojataksesi verkkosi DoS (Denial of Service) -hyökkäyksiltä, vaikka tämä voi vaikuttaa reitittimen suorituskykyyn.
4. Voit myös seurata paketteja, joita vaihdetaan LAN- ja WAN-verkkojen välillä. Valitse **Logged packets type (Lokiin kirjattavien pakettien tyyppi)** -kohdassa **Dropped (Katkaistu), Accepted (Hyväksytty)** tai **Both (Molemmat)**.
5. Napsauta **Apply (Käytä)**.

4.5.2 URL-suodatin

Voit määrittää avainsanat tai web-osoitteet estääksesi määrättyjen URL-osoitteiden käytön.

HUOMAUTUS: URL-suodatin perustuu DNS-kyselyyn. Jos verkkoasiakas on jo käyttänyt web-sivustoa, kuten <http://www.abcxxx.com>, web-sivusto ei enää ole estetty (Järjestelmän DNS-välimuisti tallentaa aiemmin vierailut web-sivustot). Ratkaistaksesi tämän ongelman, tyhjennä DNS-välimuisti ennen URL-suodattimen asetusta.

URL-suodattimen asettaminen:

1. Siirry navigointipaneelista **Advanced Settings (Lisäasetukset) > Firewall (Palomuri) > URL Filter (URL-suodatin)** -välilehdelle.
2. Valitse Enable URL Filter (Ota URL-suodatin käyttöön) -kentässä **Enabled (Käytössä)**.
3. Syötä URL ja napsauta  -painiketta.
4. Napsauta **Apply (Käytä)**.

4.5.3 Avainsanasuodatin

Avainsanasuodatin estää tiettyjä avainsanoja käyttävien web-sivustojen käytön.

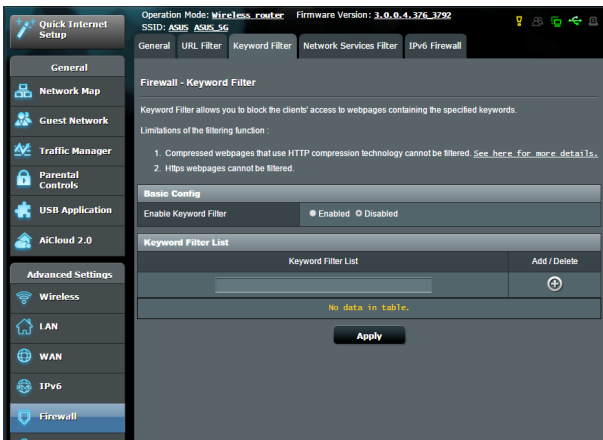

Avainsanasuodattimen asettaminen:

1. Siirry navigointipaneelista **Advanced Settings (Lisäasetukset) > Firewall (Palomuri) > Keyword Filter (Salasana-suodatin)** -välilehdelle.
2. Valitse Enable Keyword Filter (Ota salasanasuodatin käyttöön) -kentässä **Enabled (Käytössä)**.

3. Anna sana tai lause ja napsauta **Add (Lisää)** -painiketta.
4. Napsauta **Apply (Käytä)**.

HUOMAUTUKSIA:

- Salanasuodatin perustuu DNS-kyselyyn. Jos verkkoasiakas on jo käyttänyt web-sivustoa, kuten <http://www.abcxxx.com>, web-sivusto ei enää ole estetty (Järjestelmän DNS-välimuisti tallentaa aiemmin vierailleet web-sivustot). Ratkaistaksesi tämän ongelman, tyhjennä DNS-välimuisti ennen salasanasuodattimen asetusta.
- HTTP-pakkauksella pakattuja web-sivuja ei voi suodattaa. HTTPS-sivuja ei myöskään voi estää salasanasuodattimella.

4.5.4 Verkkopalvelut-suodatin

Verkkopalvelut-suodatin estää LAN - WAN -pakettien vaihdon ja rajoittaa verkkoasiakkaiden määrättyjen verkkopalveluiden käyttöä, kuten Telnet tai FTP.

The screenshot shows the configuration page for the Firewall - Network Services Filter. The left sidebar contains navigation options: General, Network Map, Guest Network, Traffic Manager, Parental Controls, USB Application, AiCloud 2.0, Advanced Settings, Wireless, LAN, WAN, IPv6, Firewall (selected), Administration, System Log, and Network Tools.

The main content area is titled "Firewall - Network Services Filter" and contains the following text:

The Network Services filter blocks the LAN to WAN packet exchanges and restricts devices from using specific network services.
 For example, if you do not want the device to use the Internet service, key in 80 in the destination port. The traffic that uses port 80 will be blocked.
 Leave the source IP field blank to apply this rule to all LAN devices.

Black List Duration: During the scheduled duration, clients in the Black List cannot use the specified network services. After the specified duration, all the clients in LAN can access the specified network services.

White List Duration: During the scheduled duration, clients in the White List can ONLY use the specified network services. After the specified duration, clients in the White List and other network clients will not be able to access the Internet or any Internet service.

NOTE: If you set the subnet for the White List, IP addresses outside the subnet will not be able to access the Internet or any Internet service.

***Remind:** The System time zone is different from your locale setting.

The configuration section includes:

- Network Services Filter:**
 - Enable Network Services Filter: Yes No
 - Filter table type: Black List
 - Well-Known Applications: User Defined
 - Date to Enable LAN to WAN Filter: Mon Tue Wed Thu Fri
 - Time of Day to Enable LAN to WAN Filter: 00 : 00 - 23 : 59
 - Date to Enable LAN to WAN Filter: Sat Sun
 - Time of Day to Enable LAN to WAN Filter: 00 : 00 - 23 : 59
 - Filtered ICMP packet types: [Empty field]
- Network Services Filter Table (Max Limit : 32):**

Source IP	Port Range	Destination IP	Port Range	Protocol	Add / Delete
				TCP	⊕

No data in table.

Verkkopalvelut-suodattimen asettaminen:

1. Siirry navigointipaneelistä **Advanced Settings (Lisäasetukset) > Firewall (Palomuri) > Network Service Filter (Verkkopalvelut-suodatin)** -välilehdelle.
2. Valitse Ota Verkkopalvelut-suodatin käyttöön -kentässä **Yes (Kyllä)**.
3. Valitse Suodatintaulukkotyyppi. **Black List (Kielletyt-luettelo)** estää määritetyt verkkopalvelut. **White List (Sallitut-luettelo)** rajoittaa käytön vain määritettyihin verkkopalveluihin.
4. Määritä päivä ja aika, jolloin suodattimet ovat aktiivisia.
5. Määrittääksesi verkkopalvelun suodattimeen, syötä lähde-IP, kohde-IP, Porttialue ja Protokolla. Napsauta  -painiketta.
6. Napsauta **Apply (Käytä)**.

4.6 Järjestelmänvalvonta

4.6.1 Käyttötila

Käyttötilasivu antaa sinun valita verkollesi asianmukaisen tilan.

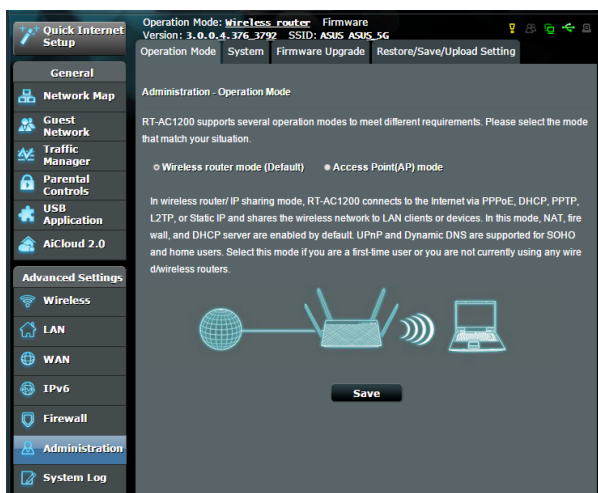

Käyttötilan asettaminen:

1. Siirry navigointipaneelista **Advanced Settings (Lisäasetukset) > Administration (Järjestelmänvalvonta) > Operation Mode (Käyttötila)** -välilehdelle.
2. Valitse mikä tahansa näistä käyttötiloista:
 - **Langaton reititin -tila (oletus):** Langaton reititin -tilassa langaton reititin muodostaa yhteyden internetiin ja tarjoaa internet-käytön käytettävissä oleville laitteilla omassa lähiverkossaan.
 - **Access Point mode (Tukiasematila):** Tässä tilassa reititin luo uuden langattoman verkon aiemmin luodulla verkolla.
3. Napsauta **Apply (Käytä)**.

HUOMAUTUS: Reititin käynnistyy uudelleen, kun muutat tiloja.

4.6.2 Järjestelmä

System (Järjestelmä) -sivu antaa määrittää langattoman reitittimen asetuksia.

Järjestelmäasetusten asettaminen:

1. Siirry navigointipaneelista **Advanced Settings (Lisäasetukset) > Administration (Järjestelmänvalvonta) > System (Järjestelmä)** -välilehdelle.
2. Voit määrittää seuraavat asetukset.
 - **Change router login password (Muuta reitittimen kirjautumissalasana):** Voit muuttaa langattoman reitittimen salasanan ja kirjautumisnimen syöttämällä uuden nimen ja salasanan.
 - **WPS button behavior (WPS-painikkeen toiminta):** Langattoman reitittimen fyysistä WPS-painiketta voi käyttää WPS:n aktivointiin tai langattoman verkon kytkemiseen pois päältä.
 - **Time Zone (Aikavyöhyke):** Valitse verkkosi aikavyöhyke.
 - **NTP Server (NTP-palvelin):** Langaton reititin voi käyttää NTP (Network time Protocol) -palvelinta ajan synkronointiin.
 - **Enable Telnet (Ota Telnet käyttöön):** Napsauta **Yes (Kyllä)** ottaaksesi Telnet-palvelut käyttöön verkossa. Napsauta **No (Ei)** ottaaksesi Telnetin pois käytöstä.
 - **Authentication Method (Todentamismenetelmä):** Voit valita HTTP- tai HTTPS-protokollan tai molemmat reitittimen käytön suojaamiseksi.
 - **Enable Web Access from WAN (Ota web-käyttö käyttöön WAN-verkosta):** Valitse **Yes (Kyllä)** antaaksesi verkon ulkopuolella olevien laitteiden käyttää langattoman verkon graafisia käyttöliittymäasetuksia. Valitse **No (Ei)** estääksesi käytön.
 - **Only allow specific IP (Salli vain määritetyt IP-osoitteet):** Napsauta **Yes (Kyllä)**, jos haluat määrittää määrättyjä IP-osoitteita laitteille, joiden on sallittu käyttää langattoman reitittimen graafisen käyttöliittymän asetuksia WAN-verkossa.
 - **Asiakasluettelo:** Syötä niiden verkko laitteiden WAN IP -osoitteet, joiden on sallittua käyttää langattoman reitittimen asetuksia. Tätä luetteloa käytetään, jos napsautat **Yes (kyllä) Only allow specific IP (Salli vain määritetty IP-osoite)** -kohdassa.
3. Napsauta **Apply (Käytä)**.

4.6.3 Laiteohjelmiston päivittäminen

HUOMAA: Lataa viimeisin laiteohjelmistoversio ASUS-web-sivustolta osoitteesta <http://www.asus.com>

Voit päivittää laiteohjelmiston seuraavasti:

1. Siirry navigointipaneelista **Advanced Settings (Lisäasetukset) > Administration (Järjestelmänvalvonta) > Firmware Upgrade (Laitteistopäivitys)** -välilehdelle.
 2. Napsauta **New Firmware File (Uusi laiteohjelmistotiedosto)** -kohtaa ja napsauta **Choose File (Valitse tiedosto)**. Navigoi ladataksesi laiteohjelmistotiedoston.
 3. Napsauta **Upload (Siirrä)**.
-

HUOMAA:

- Kun päivitys on suoritettu loppuun, odota hetki, kunnes järjestelmä käynnistyy uudelleen.
 - Jos päivitystoimenpide epäonnistuu, langaton reititin siirtyy automaattisesti pelastustilaan ja etupaneelissa oleva virran LED-merkkivalo alkaa vilkkua hitaasti. Voit palauttaa järjestelmän käyttämällä **5.2 Firmware Restoration** -apuohjelmaa.
-

4.6.4 Asetusten palauttaminen/tallentaminen/siirtäminen

Voit palauttaa/tallentaa/siirtää asetukset seuraavasti:

1. Siirry navigointipaneelista **Advanced Settings (Lisäasetukset) > Administration (Järjestelmänvalvonta) > Restore/Save/Upload Setting (Palauta/Tallenna/Siirrä/Siirrä asetus)** -välilehdelle.
 2. Valitse tehtävät, jotka haluat suorittaa:
 - Jos haluat palauttaa oletusasetukset, valitse **Restore (Palauta)** ja napsauta kehotettaessa **OK**.
 - Voit tallentaa nykyiset asetukset napsauttamalla **Save (Tallenna)**, navigoi kansioon, johon aiot tallentaa tiedoston ja napsauta **Save (Tallenna)**.
 - Palauttaaksesi tallennetusta järjestelmäasetustiedostosta, napsauta **Browse (Selaa)** paikallistaaksesi tiedoston ja napsauta sitten **Upload (Siirrä)**.
-

HUOMAUTUS: Jos ilmenee ongelmia, siirrä uusin laitteistoversio ja määritä uudet asetukset. Älä palauta reititintä oletusasetuksiin.

4.7 Järjestelmäloki

Järjestelmäloki sisältää tallennetut verkkotoimintasi.

HUOMAUTUS: Järjestelmäloki nollautuu, kun reititin käynnistetään uudelleen tai sammutetaan.

Järjestelmälökin tarkasteleminen:

1. Siirry navigointipaneelista **Advanced Settings (Lisäasetukset) > System Log (Järjestelmäloki)** -välilehdelle.
2. Voit näyttää verkkotoimintasi millä tahansa näistä välilehdistä:
 - General Log (Yleinen loki)
 - DHCP Leases (DHCP-luvat)
 - Wireless Log (Langaton-loki)
 - Port Forwarding (Portinsiirto)
 - Routing Table (Reititystaulukko)

Operation Mode: **Wireless router** Firmware
Version: **3.0.0.4.376_3792** SSID: **ASUS ASUS_5G**

General Log | Wireless Log | DHCP leases | IPv6 | Routing Table | Port Forwarding | Connections

System Log - General Log

This page shows the detailed system's activities.

System Time: **Mon, Feb 09 08:02:04 2015**
Uptime: **0 days 0 hours 12 minutes 20 seconds**

```
Dec 1 00:00:53 ntp: start NTP update
Dec 1 00:00:54 kernel: HTB: quantum of class 10001 is big. Consider r2q chan
Feb 9 07:50:38 rc_service: ntp 503:notify_rc restart_upnp
Feb 9 07:50:38 kernel: HTB: quantum of class 10010 is big. Consider r2q chan
Feb 9 07:50:38 miniupnpd[501]: received signal 15, good-bye
Feb 9 07:50:38 miniupnpd[523]: HTTP listening on port 55213
Feb 9 07:50:38 miniupnpd[523]: Listening for NAT-PMP traffic on port 5351
Feb 9 07:50:38 kernel: HTB: quantum of class 20010 is big. Consider r2q chan
Feb 9 07:50:38 kernel: HTB: quantum of class 20040 is big. Consider r2q chan
Feb 9 07:50:38 dhcp client: bound 192.168.123.174 via 192.168.123.1 during 8
Feb 9 07:50:57 mmbd[495]: [2015/02/09 07:50:57, 0] mmbd/mmbd_become_1mb.c:be
Feb 9 07:50:57 mmbd[495]: Samba name server NT-AC52U-6040 is now a local m
Feb 9 07:51:25 rc_service: httpd 364:notify_rc start_autodet
Feb 9 07:51:25 rc_service: waiting "start_autodet" via httpd ...
Feb 9 07:51:28 rc_service: httpd 364:notify_rc start_autodet
Feb 9 07:51:28 rc_service: httpd 364:notify_rc start_autodet
Feb 9 07:51:28 rc_service: waiting "start_autodet" via httpd ...
Feb 9 07:51:28 rc_service: httpd 364:notify_rc start_autodet
Feb 9 07:51:28 rc_service: httpd 364:notify_rc start_autodet
Feb 9 07:51:45 rc_service: waiting "start_autodet" via httpd ...
Feb 9 07:53:40 rc_service: httpd 364:notify_rc restart_firewall
Feb 9 07:53:40 rc_service: httpd 364:notify_rc restart_firewall
Feb 9 07:53:40 rc_service: waiting "restart_firewall" via httpd ...
Feb 9 07:53:40 start_nat_rules: apply the nat_rules(/tmp/nat_rules_vlan2_vla
Feb 9 07:53:41 start_nat_rules: apply the nat_rules(/tmp/nat_rules_vlan2_vla
```

Clear Save Refresh

Help & Support Manual | Utility FAQ

5 Apuohjelmat

HUOMAUTUS:

- Lataa ja asenna langattoman reitittimen apuohjelmia ASUS-web-sivustolta:
 - Device Discovery v1.4.7.1 kohdassa <http://dlcdnet.asus.com/pub/ASUS/LiveUpdate/Release/Wireless/Discovery.zip>
 - Firmware Restoration v1.9.0.4 kohdassa <http://dlcdnet.asus.com/pub/ASUS/LiveUpdate/Release/Wireless/Rescue.zip>
 - Windows Printer Utility v1.0.5.5 kohdassa <http://dlcdnet.asus.com/pub/ASUS/LiveUpdate/Release/Wireless/Printer.zip>
- Pääohjelmat eivät ole tuettuja MAC OS -käyttöjärjestelmässä.

5.1 Device Discovery

Device Discovery on ASUS WLAN -apuohjelma, joka tunnistaa kaikki langattomassa verkossa käytettävissä olevat langattomat ASUS-reitittimet ja antaa sinun määrittää laitteen.

Device Discovery-apuohjelman käynnistäminen:

- Napsauta tietokoneen työpöydällä **Start (Käynnistä) > All Programs (Kaikki ohjelmat) > ASUS Utility (ASUS-apuohjelma) > RT-AC58U Wireless Router (Langaton RT-AC58U-reititin) > Device Discovery.**

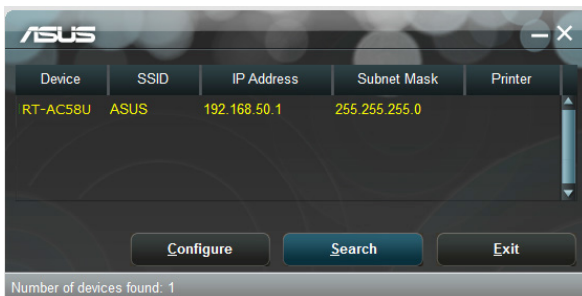

HUOMAA: Kun asetat reitittimen Tukiasematilaan, sinun on käytettävä Device Discovery -apuohjelmaa reitittimen IP-osoitteen hakemiseen.

5.2 Firmware Restoration

Firmware Restoration -apuohjelmaa käytetään langattomassa ASUS-reitittimessä epäonnistuneen laiteohjelmistopäivityksen jälkeen. Tämä apuohjelma siirtää laiteohjelmistotiedoston langattomaan reitittimeen. Toimenpide kestää kolmesta neljään minuuttia.

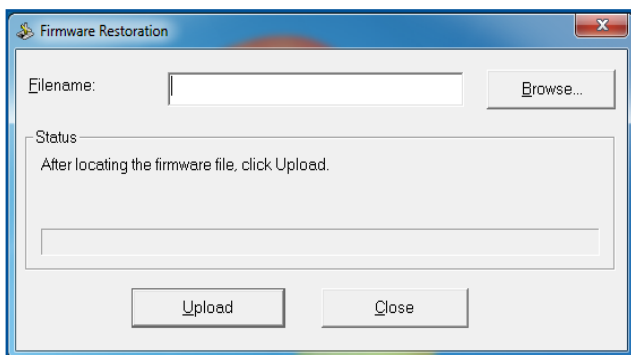

TÄRKEÄÄ: Käynnistä pelastustila ennen kuin käytät Firmware Restoration -apuohjelmaa.

HUOMAUTUS: Tämä toiminto ei ole tuettu MAC OS -käyttöjärjestelmässä.

5.3 Verkkotulostimen asettaminen

5.3.1 ASUS EZ -tulostimen jakaminen

ASUS EZ -tulostuksen jakamisapuohjelma antaa yhdistää USB-tulostimen langattoman reitittimen USB-porttiin ja asettaa tulostuspalvelimen. Tämä antaa verkkoasiakkaisen tulostaa ja hakea tiedostoja langattomasti.

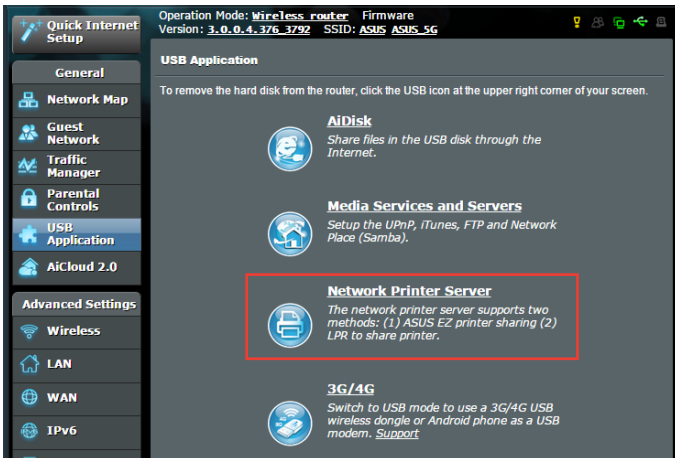

HUOMAUTUS: Tulostuspalvelintoiminto on tuettu Windows® XP -, Windows® Vista - ja Windows® 7 -käyttöjärjestelmissä.

EZ-tulostimen jakamistilan asettaminen:

1. Siirry navigointipaneelista kohtaan **General (Yleinen) > USB Application (USB-sovellus) > Network Printer Server (Verkkotulostinpalvelin)**.
2. Napsauta ASUS EZ -tulostimen jakamistilassa **Download Now! (Lataa nyt!)** ladataksesi verkkotulostinapuohjelman.

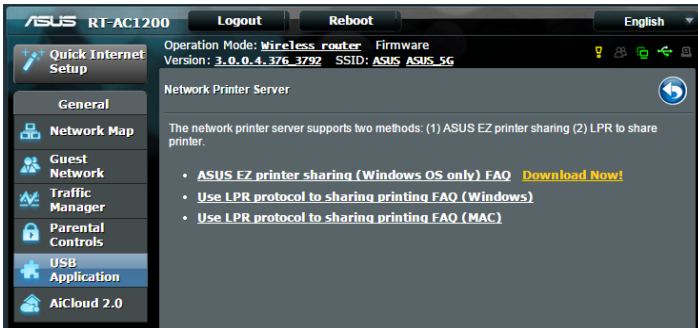

HUOMAUTUS: Verkkotulostin-apuohjelma on tuettu vain Windows® XP -, Windows® Vista - ja Windows® 7 -käyttöjärjestelmissä. Asentaaksesi käyttöjärjestelmän Mac OS -käyttöjärjestelmään, valitse **Use LPR protocol for sharing printer (Käytä LPR-protokollaa tulostimen jakamiseen)**.

3. Pura ladattu tiedosto ja napsauta tulostinkuvaketta suorittaaksesi verkkotulostimen asetusohjelman.

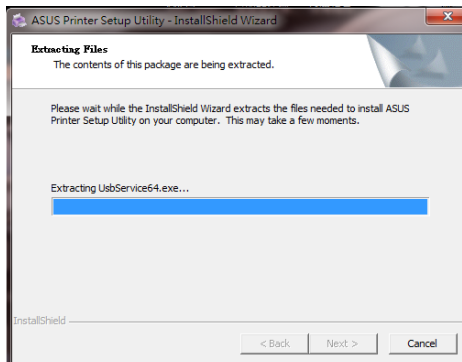

4. Aseta laitteisto näytön ohjeita noudattaen ja napsauta sitten **Next (Seuraava)**.

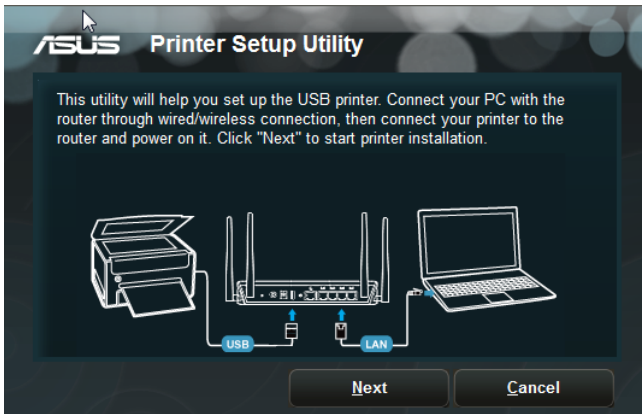

5. Odota muutama minuutti ensimmäisen asetuksen valmistumista. Napsauta **Next (Seuraava)**.
6. Suorita asennus loppuun napsauttamalla **Finish (Valmis)**.



7. Asenna tulostimen ohjain noudattamalla Windows®-käyttöjärjestelmän ohjeita.



8. Kun tulostimen ajurin asennus on valmis, verkossa olevat tietokoneet voivat käyttää tulostinta.

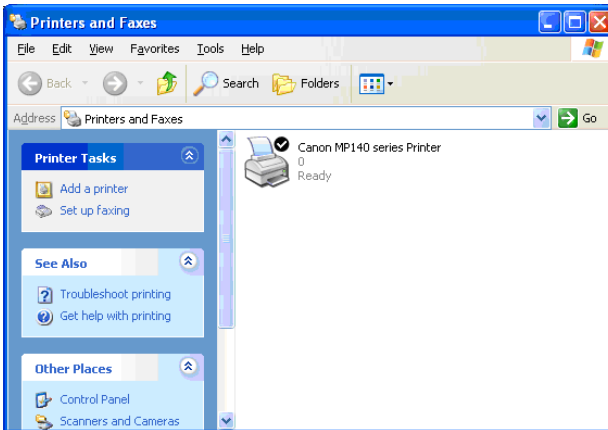

5.3.2 LPR:n käyttö tulostimen jakamiseen

Voit jakaa tulosten sellaisten tietokoneiden kanssa, jotka käyttävät Windows®- ja MAC-käyttöjärjestelmiä käyttämällä LPR:ää/LPD:tä (Line Printer Remote/Line Printer Daemon).

LPR-tulostimen jakaminen

LPR-tulostimen jakaminen:

1. Napauta Windows®:in työpöydällä **Start (Käynnistä) > Devices and Printers (Laitteet ja tulostimet) > Add a printer (Lisää tulostin)** käyttäaksesi **Add Printer Wizard (Lisää ohjattu tulostimen asetus)** -valintaa.

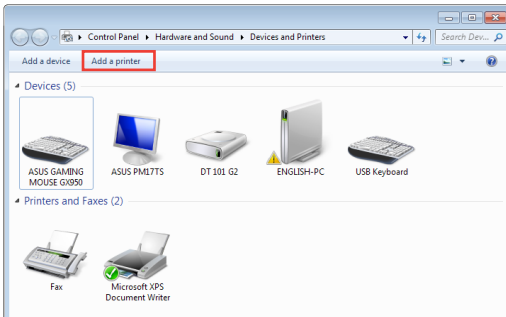

2. Valitse **Add a local printer (Lisää paikallinen tulostin)** ja napsauta sitten **Next (Seuraava)**.

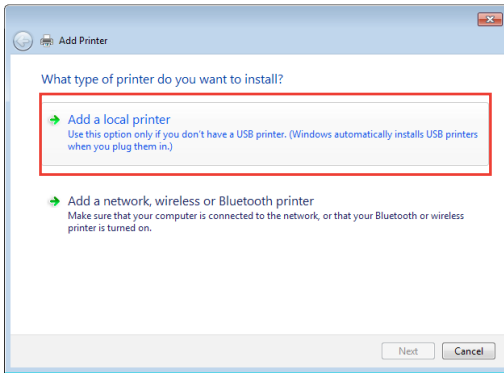

3. Valitse **Create a new port (Luo uusi portti)** ja aseta sitten **Type of Port (Porttityyppi)** -valinnaksi **Standard TCP/IP Port (Standardi TCP/IP-portti)** . Napsauta **New Port (Uusi portti)** .

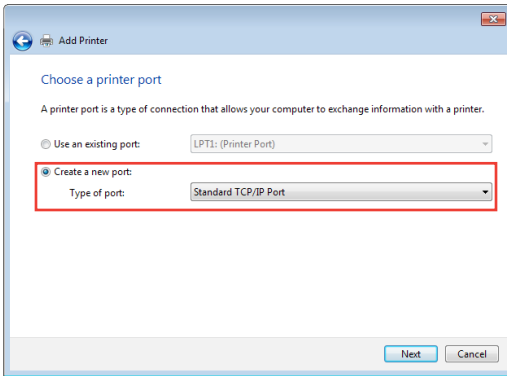

4. Näppäile **Hostname or IP address (Isäntänimi tai IP-osoite)** -kenttään langattoman reitittimen IP-osoite ja napsauta **Next (Seuraava)** .

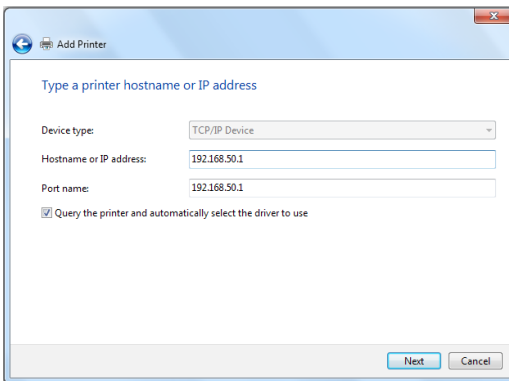

5. Valitse **Custom (Mukautettu)** ja napsauta sitten **Settings (Asetukset)**.

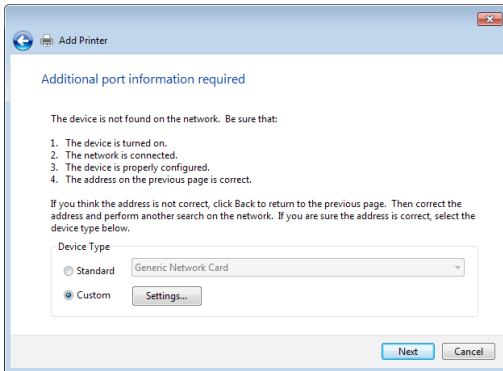

6. Aseta **Protocol (Protokolla)** -valinnaksi **LPR**. Näppäile **Queue Name (Jonon nimi)** -kenttään **LPRServer** ja napsauta sitten **OK** jatkaaksesi.

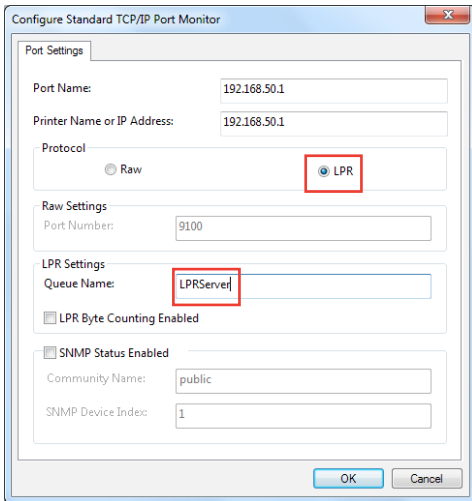

7. Napsauta **Next (Seuraava)** lopettaksesi standardi-TCP/IP-portin määrittäksen.

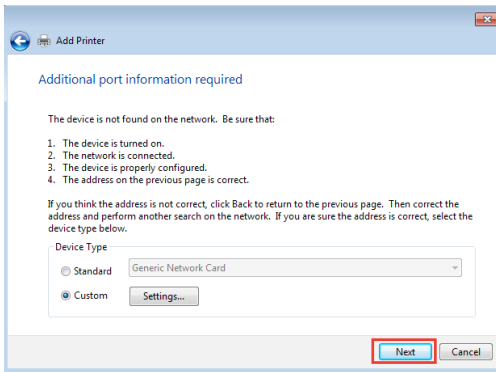

8. Asenna tulostimen laiteohjain myytävien mallien luettelosta. Jos tulostimesi ei ole luettelossa, napsauta **Have Disk (Hae levy)** asentaaksesi tulostinohjaimet manuaalisesti CD-ROM-levyltä tai tiedostosta.

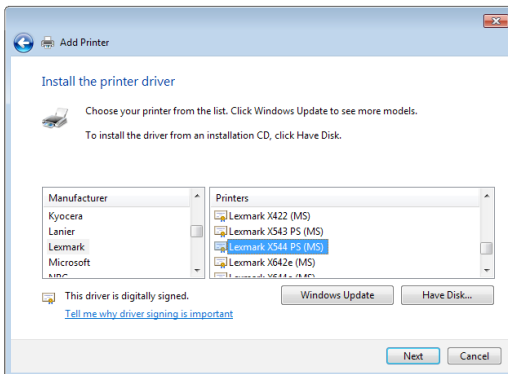

9. Napsauta **Next (Seuraava)** hyväksyäksesi tulostimen oletusnimen.

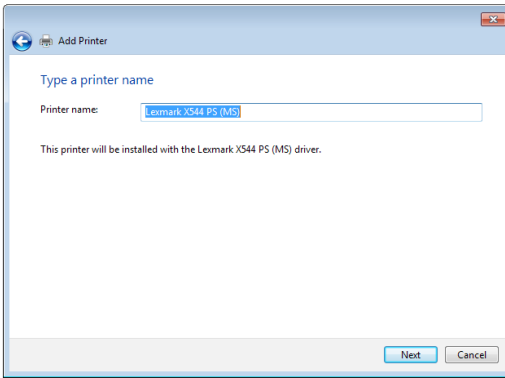

10. Päätä asennus napsauttamalla **Finish (Valmis)**.

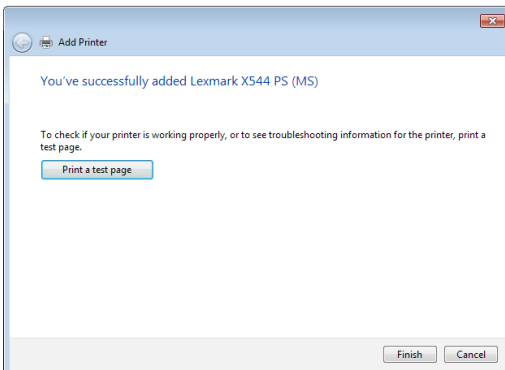

6 Vianmääritys

Tässä luvussa tarjotaan ratkaisuja ongelmiin, joita voi kohdata käyttäessä reititintä. Jos kohtaat ongelmia, joita ei ole mainittu tässä luvussa, ota yhteys ASUS-tekniseen tukeen osoitteessa: <http://support.asus.com/> saadaksesi lisää tuotetietoja ASUS-teknisen tuen yhteystiedot.

6.1 Perusvianetsintä

Jos reitittimessä ilmenee ongelmia, kokeile tämän luvun perusohjeita ennen kuin etsit lisää ratkaisuja.

Päivitä laiteohjelmisto uusimpaan versioon.

1. Käynnistä verkkokäyttöliittymä. Siirry **Advanced Settings (Lisäasetukset) > Administration (Järjestelmänvalvonta) > Firmware Upgrade (Laitteistopäivitys)** -välilehdelle. Napsauta **Check (Tarkista)** tarkistaaksesi, onko uusin laiteohjelmisto käytettävissä.

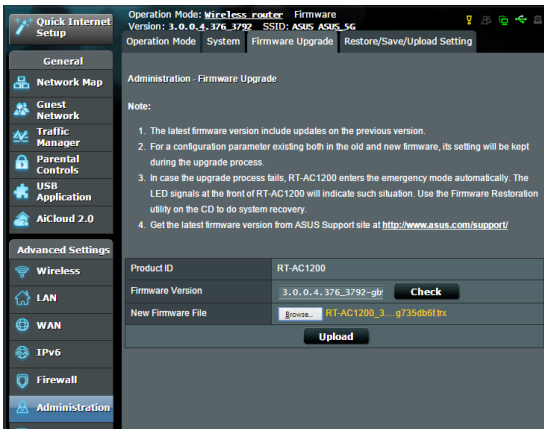

2. Jos uusin laiteohjelmisto on käytettävissä, siirry globaalille ASUS-web-sivustolle osoitteessa http://www.asus.com/Networks/Wireless_Routers/RTAC58U/#download lataamaan uusin laiteohjelmisto.
3. Napsauta **Firmware Upgrade (Laiteohjelmiston päivitys)** -sivulla **Browse (Selaa)** paikallistaaksesi laiteohjelmistotiedoston.
4. Napsauta **Upload (Siirrä)** päivittääksesi laiteohjelmiston.

Käynnistä verkkosi uudelleen seuraavassa järjestyksessä:

1. Kytke modeemi pois päältä.
2. Irrota modeemi pistorasiasta.
3. Kytke reititin ja tietokoneet pois päältä.
4. Liitä modeemi pistorasiaan.
5. Kytke modeemi päälle ja odota 2 minuuttia.
6. Kytke reititin päälle ja odota 2 minuuttia.
7. Kytke tietokoneet päälle.

Tarkista, onko Ethernet-kaapelit liitetty oikein.

- Kun Ethernet-kaapeli, joka liittää reitittimen ja modeemin, on liitetty oikein, WAN LED -merkkivalo palaa.
- Kun Ethernet-kaapeli, joka liittää käynnissä olevan tietokoneen ja reitittimen, on liitetty oikein, vastaava LAN LED -merkkivalo palaa.

Tarkista vastaako tietokoneen langaton asetus tietokoneen asetusta.

- Kun liität tietokoneen reitittimeen langattomasti, varmista, että SSID (langattoman verkon nimi, salausmenetelmä ja salasana ovat oikein).

Tarkista onko verkkoasetuksesi tehty oikein.

- Jokaisella verkon asiakkaalla on oltava kelvollinen IP-osoite. ASUS suosittelee, että käytät langattoman reitittimen DHCP-palvelinta IP-osoitteiden määrittämiseen verkossasi oleviin tietokoneisiin.

- Jotkut kaapelimodeemipalvelun tarjoajan edellyttävät, että käytät tietokoneen alun perin tililläsi rekisteröityä MAC-osoitetta. Voit tarkastella MAC-osoitteita web-käyttöliittymässä, **Network Map (Verkkokartta) > Clients (Asiakkaat)** -sivulla ja osoita hiiren osoittimella laitettasi **Client Status (Asiakkaan tila)** -kohdassa.



6.2 Usein kysyttyä (FAQ)

En voi käyttää reitittimen graafista käyttöliittymää web-selaimella

- Jos tietokoneesi on langallinen, tarkista Ethernet-kaapeliyhteys ja LED-tila, kuten kuvattu edellisessä osassa.
- Varmista, että käytät oikeita kirjautumistietoja. Oletus sisäänkirjautumisnimi ja salasana ovat "admin/admin". Varmista, että Caps Lock -näppäin on pois käytöstä, kun annat kirjautumistiedot.
- Poista web-selaimesta evästeet ja tiedostot. Toimi Internet Explorer 8:ssa näiden ohjeiden mukaisesti:

1. Käynnistä Internet Explorer 8 ja valitse **Tools (Työkalut) > Internet Options... (Internet-asetukset...)**.
2. Napauta **General (Yleinen)** -välilehdellä **Browsing history (Selaushistoria)** -kohdassa **Delete... (Poista...)**, valitse **Temporary Internet Files (Väliaikaiset Internet-tiedostot)** ja **Cookies (Evästeet)** ja napsauta **Delete (Poista)**.

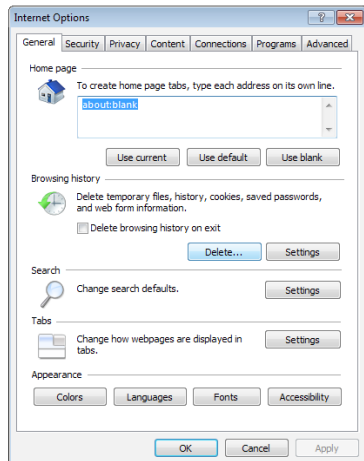

HUOMAUTUKSIA:

- Evästeiden ja tiedostojen poistokomennot vaihtelevat web-selainten mukaan.
 - Ota pois käytöstä välityspalvelinasetukset ja modeemiyhteys ja aseta TCP/IP-asetukset hankkimaan IP-osoitteet automaattisesti. Katso lisätietoja tämän käyttöoppaan Luvusta 1.
 - Varmista, että käytät CAT5e- tai CAT6-ethernet-kaapeleita.
-

Asiakas ei voi luoda langatonta yhteyttä reitittimeen.

HUOMAUTUS: Jos sinulla on ongelmia 5 Ghz -verkon yhdistämisessä, varmista, että langaton laitteesi tukee 5 Ghziä, tai että siinä on kaksoiskaistaominaisuudet.

- **Kantaman ulkopuolella:**

- Siirrä reititin lähemmäs langatonta asiakasta.
- Kokeile reitittimen antennien säätämistä parhaaseen suuntaan, kuten kuvattiin osassa **1.4 Positioning your router (1.4 Reitittimen sijoittaminen)**.

- **DHCP-palvelin on otettu pois käytöstä:**

1. Käynnistä verkkokäyttöliittymä. Siirry kohtaan **General (Yleinen) > Network Map (Verkkokartta) > Clients (Asiakkaat)** ja etsi laite, jonka haluat liittää reitittimeen.
2. Jollet löydä laitetta **Network Map (Verkkokartta)** -kohdassa, siirry **Advanced Settings (Lisäasetukset) > LAN > DHCP Server (DHCP-palvelin), Basic Config (Perusasetus)** -luetteloon, valitse **Yes (Kyllä)** kohdassa **Enable the DHCP Server (Ota DHCP-palvelin käyttöön)**.

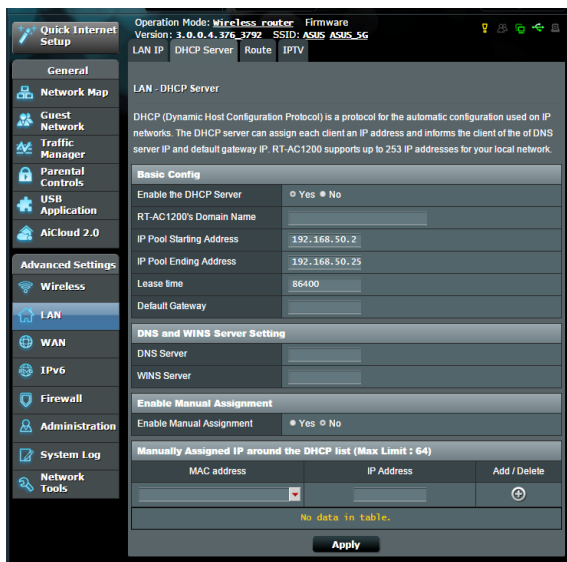

- SSID on piilotettu. Jos laitteesi pystyy löytämään muiden reitittimien SSID-nimiä, mutta ei oman reitittimesi SSID:tä, siirry kohtaan **Advanced Settings (Lisäasetukset) > Wireless (Langaton) > General (Yleinen)**, valitse **No (Ei)** kohdassa **Hide SSID (Piilota SSID)** ja valitse **Auto (Automaattinen)** kohdassa **Control Channel (Ohjauskanava)**.

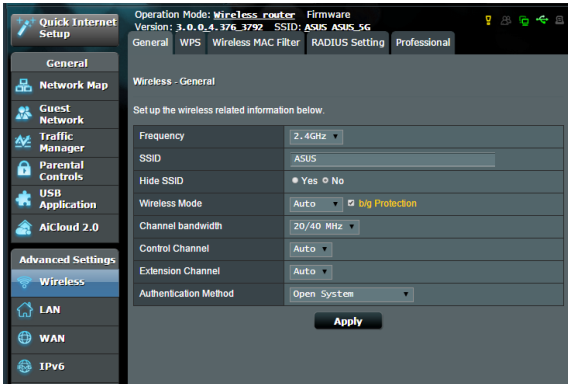

- Jos käytät langatonta LAN-sovitinta, tarkista onko käytössä oleva langaton kanava maassasi/alueellasi käytettävissä olevien kanavien mukainen. Jos ei, säädä kanava, kanavan kaistanleveys ja langaton tila.
- Jollet vieläkään voi yhdistää reitittimeen langattomasti, voi nollata reitittimen tehtaan oletusasetuksiin. Napsauta reitittimen graafisessa käyttöliittymässä **Administration (Järjestelmänvalvonta) > Restore/Save/Upload Setting (Palauta/Tallenna/Siirrä asetus)** ja napsauta **Restore (Palauta)**.

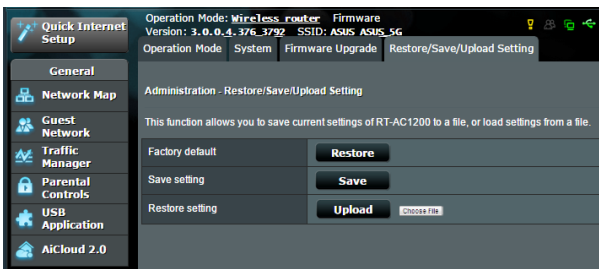

Internet ei ole käytettävissä.

- Tarkista pystyykö reititin muodostamaan yhteyden internet-palveluntarjoajasi WAN IP -osoitteeseen. Tee se käynnistä graafinen web-käyttöliittymä ja siirry kohtaan **General (Yleinen) > Network Map (Verkkokartta)** ja tarkista **Internet Status (Internet-tila)**.
- Jos reititin ei pysty muodostamaan yhteyttä internet-palveluntarjoajasi WAN IP -osoitteeseen, kokeile verkon käynnistämistä uudelleen, kuten on kuvattu osassa **Restart your network in following sequence (Käynnistä verkko uudelleen seuraavassa järjestyksessä)** kohdassa **Basic Troubleshooting (Perusvianetsintä)**.



- Lapsilukkotoiminto on estänyt laitteen. Siirry kohtaan **General (Yleinen) > Parental Control (Lapsilukko)** ja katso onko laite luettelossa. Jos laite on listattu kohdassa **Client Name (Asiakkaan nimi)**, poista laite **Delete (Poista)** -painikkeella tai säädä ajanhallinta-asetuksia.

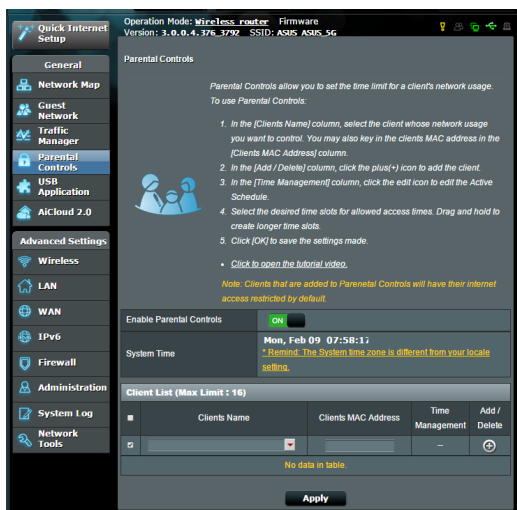

- Jos internet-yhteyttä ei ole vielä kukaan, kokeile tietokoneen käynnistämistä uudelleen ja tarkista verkon IP-osoite ja yhdyskäytävän osoite.
- Tarkista tilaosoittimet ADSL-modeemista ja langattomasta reitittimestä. Jos langattoman reitittimen WAN LED -merkkivalo ei ole PÄÄLLÄ, tarkista onko kaikki kaapelit liitetty oikein.

Olet unohtanut SSID:n (verkkonimen) tai verkon salasanan

- Aseta uusi SSID ja salasavain langallisella yhteydellä (Ethernet-kaapeli). Käynnistä graafinen web-käyttöliittymä, siirry kohtaan **Network Map (Verkkokartta)**, napsauta reititinkuvaketta, syötä uusi SSID ja salasavain, ja napsauta sitten **Apply (Käytä)**.
- Nollaa reititin oletusasetuksiin. Käynnistä graafisessa käyttöliittymässä **Administration (Järjestelmänvalvonta) > Restore/Save/Upload Setting (Palauta/Tallenna/Siirrä asetus)** ja napsauta **Restore (Palauta)**. Oletuskirjautumistili ja salasana ovat molemmat "admin".

Kuinka järjestelmän voi palauttaa oletusasetuksiin??

- Siirry kohtaan **Administration (Järjestelmänvalvonta) > Restore/Save/Upload Setting (Palauta/Tallenna/Siirrä asetus)** ja napsauta **Restore (Palauta)**.

Oletusasetukset ovat seuraavat:

Käyttäjänimi:	admin
Käyttäjänimi:	admin
IP-osoite:	router.asus.com
SSID (2.4GHz):	Katso reitittimen pohjassa olevaa merkintää.
SSID (5GHz):	Katso reitittimen pohjassa olevaa merkintää.

Laiteohjelmiston päivitys epäonnistui.

Käynnistä pelastustila ja käytä Firmware Restoration -apuohjelmaa. Katso osasta **5.2 Firmware Restoration (5.2 Laiteohjelmiston palauttaminen)** kuinka Firmware Restoration -apuohjelmaa käytetään.

Graafista web-käyttöliittymää ei voi käyttää

Ennen kuin määrität langattoman reitittimen, suorita isäntätietokoneelle ja verkkoasiakkaille tässä osassa kuvatut vaiheet.

A. Ota välityspalvelin pois käytöstä, jos se on käytössä.

HUOMAUTUS: Esitetyt näyttökuvat ovat vain Windows® 7:lle. Vaiheet ja valinnat voivat olla erilaisia Windows® 8:lle ja Windows® 8.1:lle.

Windows® 7/8

1. Napsauta **Start (Käynnistä)** > **Internet Explorer** käynnistääksesi selaimen.
2. Napsauta **Tools (Työkalut)** > **Internet options (Internet-valinnat)** > **Connections (Yhteydet)** -välilehdellä > **LAN settings (LAN-asetukset)**.
3. Poista Local Area Network (LAN) -asetukset -näytössä valinta **Use a proxy server for your LAN (Käytä välityspalvelinta LAN-verkossa)**.
4. Napsauta **OK**, kun olet valmis.

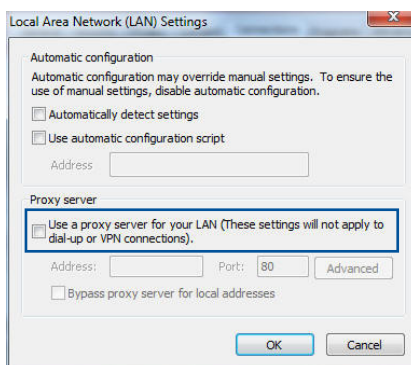
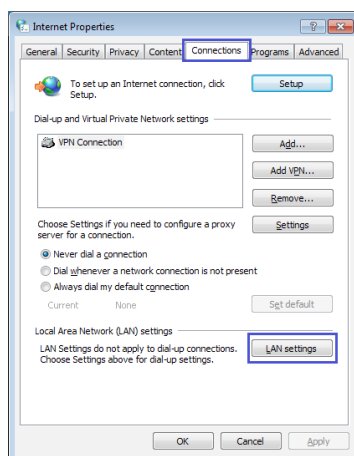

MAC OS

1. Napsauta Safari-selaimessa **Safari** > **Preferences** (Asetukset) > **Advanced** (Lisäasetukset) > **Change Settings...** (Muuta asetuksia)
2. Poista Verkko-näytöstä asetukset **FTP Proxy** (FTP-välityspalvelin) ja **Web Proxy (HTTP)** (Web-välityspalvelin (HTTP)).
3. Napsauta **Apply Now (Käytä nyt)**, kun valmis.

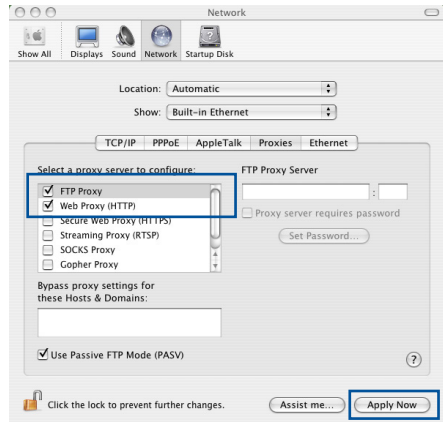

HUOMAUTUS: Katso selaimen Ohje-tiedostoista lisätietoja välityspalvelimen ottamisesta pois käytöstä.

B. Aseta TCP/IP-asetukset hakemaan automaattisesti IP-osoitteen.

Windows® 7/8

1. Napsauta **Start (Käynnistä)** > **Control Panel (Ohjauspaneeli)** > **Network and Internet (Verkko ja internet)** > **Network and Sharing Center (Verkko- ja jakamiskeskus)** > **Manage network connections (Hallitse verkkoyhteyksiä)**.
2. Valitse **Internet Protocol Version 4 (TCP/IPv4)** (Internet-protokollaversio 4 (TCP/IPv4)) tai **Internet Protocol Version 6 (TCP/IPv6)** (Internet-protokollaversio 6 (TCP/IPv6)), ja osoita sitten **Properties (Ominaisuudet)**.

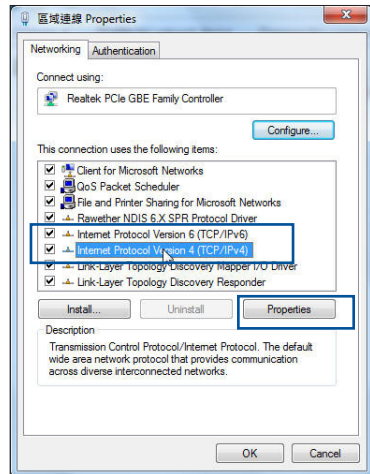

3. Voit hakea IPv4 IP-asetukset automaattisesti rastittamalla kohdan **Obtain an IP address automatically (Hanki IP-osoite automaattisesti)**.

Voit hakea IPv6 IP-asetukset automaattisesti rastittamalla kohdan **Obtain an IPv6 address automatically (Hanki IPv6-osoite automaattisesti)**.

4. Napsauta **OK**, kun olet valmis.

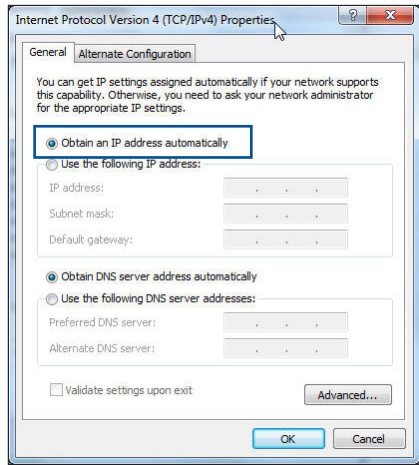

MAC OS

1. Osoita näytön vasemmassa yläkulmassa sijaitsevaa Apple-kuvaketta .
2. Osoita **System Preferences (Järjestelmäasetukset) > Network (Verkko) > Configure... (Määritä...)**

3. Valitse **TCP/IP**-välilehdeksi **Using DHCP (DHCP:n käyttö) Configure IPv4 (Määritä IPv4)** -avattavassa luettelossa.

4. Napsauta **Apply Now (Käytä nyt)**, kun valmis.

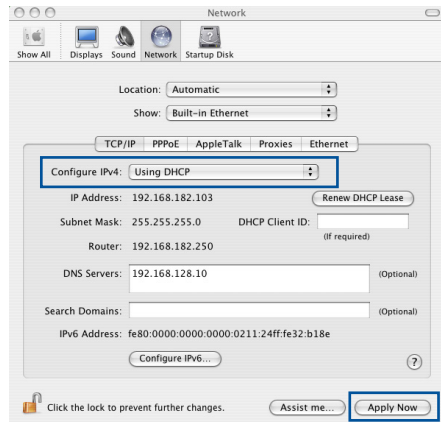

HUOMAUTUS: Katso tietokoneen käyttöjärjestelmän ohje- ja tukitiedostoista lisätietoja tietokoneen TCP/IP-asetusten määrittämisestä.

C. Ota modeemiyhteys pois käytöstä, jos se on käytössä.

Windows® 7/8

1. Napsauta **Start (Käynnistä)** > **Internet Explorer** käynnistääksesi selaimen.
2. Napsauta **Tools (Työkalut)** > **Internet options (Internet-valinnat)** > **Connections (Yhteydet)** -välilehdellä.
3. Valitse **Never dial a connection (Älä käytä koskaan puhelinverkkoysteitä)**.
4. Napsauta **OK**, kun olet valmis.

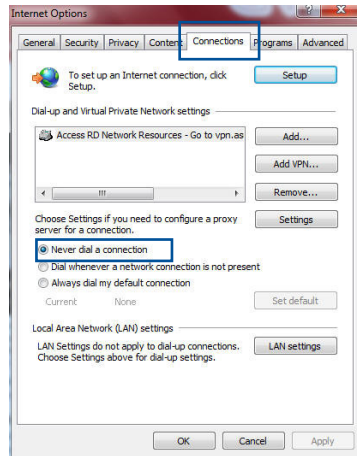

HUOMAUTUS: Katso selaimen Ohje-tiedostoista lisätietoja puhelinverkkoysteiden ottamisesta pois käytöstä.

Liitteet

Ilmoitukset

ASUS Recycling/Takeback Services

ASUS recycling and takeback programs come from our commitment to the highest standards for protecting our environment. We believe in providing solutions for you to be able to responsibly recycle our products, batteries, other components, as well as the packaging materials. Please go to <http://csr.asus.com/english/Takeback.htm> for the detailed recycling information in different regions.

REACH

Complying with the REACH (Registration, Evaluation, Authorisation, and Restriction of Chemicals) regulatory framework, we published the chemical substances in our products at ASUS REACH website at

<http://csr.asus.com/english/index.aspx>

Federal Communications Commission Statement

This device complies with Part 15 of the FCC Rules. Operation is subject to the following two conditions:

- This device may not cause harmful interference.
- This device must accept any interference received, including interference that may cause undesired operation.

This equipment has been tested and found to comply with the limits for a class B digital device, pursuant to part 15 of the FCC Rules. These limits are designed to provide reasonable protection against harmful interference in a residential installation.

This equipment generates, uses and can radiate radio frequency energy and, if not installed and used in accordance with the instructions, may cause harmful interference to radio communications. However, there is no guarantee that interference will not occur in a particular installation. If this equipment does cause harmful interference to radio or television reception, which can be determined by turning the equipment off and on, the user is encouraged to try to correct the interference by one or more of the following measures:

- Reorient or relocate the receiving antenna.
- Increase the separation between the equipment and receiver.
- Connect the equipment into an outlet on a circuit different from that to which the receiver is connected.
- Consult the dealer or an experienced radio/TV technician for help.

IMPORTANT! This device within the 5.15 ~ 5.25 GHz is restricted to indoor operations to reduce any potential for harmful interference to co-channel MSS operations.

CAUTION: Any changes or modifications not expressly approved by the party responsible for compliance could void the user's authority to operate the equipment.

Prohibition of Co-location

This device and its antenna(s) must not be co-located or operating in conjunction with any other antenna or transmitter.

Safety Information

To maintain compliance with FCC's RF exposure guidelines, this equipment should be installed and operated with minimum distance 20cm between the radiator and your body. Use on the supplied antenna.

Canada, Industry Canada (IC) Notices

This Class B digital apparatus complies with Canadian ICES-003 and RSS-210.

Operation is subject to the following two conditions: (1) this device may not cause interference, and (2) this device must accept any interference, including interference that may cause undesired operation of the device.

Radio Frequency (RF) Exposure Information

The radiated output power of the ASUS Wireless Device is below the Industry Canada (IC) radio frequency exposure limits. The ASUS Wireless Device should be used in such a manner such that the potential for human contact during normal operation is minimized.

This device has been evaluated for and shown compliant with the IC Specific Absorption Rate ("SAR") limits when installed in specific host products operated in portable exposure conditions (antennas are less than 20 centimeters of a person's body).

This device has been certified for use in Canada. Status of the listing in the Industry Canada's REL (Radio Equipment List) can be found at the following web address: <http://www.ic.gc.ca/app/sitt/reltel/srch/nwRdSrch.do?lang=eng>

Additional Canadian information on RF exposure also can be found at the following web: <http://www.ic.gc.ca/eic/site/smt-gst.nsf/eng/sf08792.html>

Canada, avis d'Industry Canada (IC)

Cet appareil numérique de classe B est conforme aux normes canadiennes ICES-003 et RSS-210.

Son fonctionnement est soumis aux deux conditions suivantes:

(1) cet appareil ne doit pas causer d'interférence et (2) cet appareil doit accepter toute interférence, notamment les interférences qui peuvent affecter son fonctionnement.

NCC 警語

經型式認證合格之低功率射頻電機，非經許可，公司、商號或使用者均不得擅自變更頻率、加大功率或變更原設計之特性及功能。低功率射頻電機之使用不得影響飛航安全及干擾合法通信；經發現有干擾現象時，應立即停用，並改善至無干擾時方得繼續使用。前項合法通信，指依電信法規定作業之無線電通信。低功率射頻電機須忍受合法通信或工業、科學及醫療用電波輻射性電機設備之干擾。

GNU General Public License

Licensing information

This product includes copyrighted third-party software licensed under the terms of the GNU General Public License. Please see The GNU General Public License for the exact terms and conditions of this license. We include a copy of the GPL with every CD shipped with our product. All future firmware updates will also be accompanied with their respective source code. Please visit our web site for updated information. Note that we do not offer direct support for the distribution.

GNU GENERAL PUBLIC LICENSE

Version 2, June 1991

Copyright (C) 1989, 1991 Free Software Foundation, Inc.

59 Temple Place, Suite 330, Boston, MA 02111-1307 USA

Everyone is permitted to copy and distribute verbatim copies of this license document, but changing it is not allowed.

Preamble

The licenses for most software are designed to take away your freedom to share and change it. By contrast, the GNU General Public License is intended to guarantee your freedom to share and change free software--to make sure the software is free for all its users. This General Public License applies to most of the Free Software Foundation's software and to any other program whose authors commit to using it. (Some other Free Software Foundation software is covered by the GNU Library General Public License instead.) You can apply it to your programs, too.

When we speak of free software, we are referring to freedom, not price. Our General Public Licenses are designed to make sure that you have the freedom to distribute copies of free software (and charge for this service if you wish), that you receive source code or can get it if you want it, that you can change the software or use pieces of it in new free programs; and that you know you can do these things.

To protect your rights, we need to make restrictions that forbid anyone to deny you these rights or to ask you to surrender the rights. These restrictions translate to certain responsibilities for you if you distribute copies of the software, or if you modify it.

For example, if you distribute copies of such a program, whether gratis or for a fee, you must give the recipients all the rights that you have. You must make sure that they, too, receive or can get the source code. And you must show them these terms so they know their rights.

We protect your rights with two steps: (1) copyright the software, and (2) offer you this license which gives you legal permission to copy, distribute and/or modify the software.

Also, for each author's protection and ours, we want to make certain that everyone understands that there is no warranty for this free software. If the software is modified by someone else and passed on, we want its recipients to know that what they have is not the original, so that any problems introduced by others will not reflect on the original authors' reputations.

Finally, any free program is threatened constantly by software patents. We wish to avoid the danger that redistributors of a free program will individually obtain patent licenses, in effect making

the program proprietary. To prevent this, we have made it clear that any patent must be licensed for everyone's free use or not licensed at all.

The precise terms and conditions for copying, distribution and modification follow.

Terms & conditions for copying, distribution, & modification

0. This License applies to any program or other work which contains a notice placed by the copyright holder saying it may be distributed under the terms of this General Public License. The "Program", below, refers to any such program or work, and a "work based on the Program" means either the Program or any derivative work under copyright law: that is to say, a work containing the Program or a portion of it, either verbatim or with modifications and/or translated into another language. (Hereinafter, translation is included without limitation in the term "modification".) Each licensee is addressed as "you".

Activities other than copying, distribution and modification are not covered by this License; they are outside its scope. The act of running the Program is not restricted, and the output from the Program is covered only if its contents constitute a work based on the Program (independent of having been made by running the Program). Whether that is true depends on what the Program does.

1. You may copy and distribute verbatim copies of the Program's source code as you receive it, in any medium, provided that you conspicuously and appropriately publish on each copy an appropriate copyright notice and disclaimer of warranty; keep intact all the notices that refer to this License and to the absence of any warranty; and give any other recipients of the Program a copy of this License along with the Program.

You may charge a fee for the physical act of transferring a copy, and you may at your option offer warranty protection in exchange for a fee.

2. You may modify your copy or copies of the Program or any portion of it, thus forming a work based on the Program, and copy and distribute such modifications or work under the terms of Section 1 above, provided that you also meet all of these conditions:
 - a) You must cause the modified files to carry prominent notices stating that you changed the files and the date of any change.
 - b) You must cause any work that you distribute or publish, that in whole or in part contains or is derived from the Program or any part thereof, to be licensed as a whole at no charge to all third parties under the terms of this License.
 - c) If the modified program normally reads commands interactively when run, you must cause it, when started running for such interactive use in the most ordinary way, to print or display an announcement including an appropriate copyright notice and a notice that there is no warranty (or else, saying that you provide a warranty) and that users may redistribute the program under these conditions, and telling the user how to view a copy of this License. (Exception: if the Program itself is interactive but does not normally print such an announcement, your work based on the Program is not required to print an announcement.)

These requirements apply to the modified work as a whole. If identifiable sections of that work are not derived from the Program, and can be reasonably considered independent and separate works in themselves, then this License, and its terms, do not apply to those sections when you distribute them as separate works. But when you distribute the same sections as part of a whole which is a work based on the Program, the distribution of the whole must be on the terms of this License, whose permissions for other licensees extend to the entire whole, and thus to each and every part regardless of who wrote it.

Thus, it is not the intent of this section to claim rights or contest your rights to work written entirely by you; rather,

the intent is to exercise the right to control the distribution of derivative or collective works based on the Program.

In addition, mere aggregation of another work not based on the Program with the Program (or with a work based on the Program) on a volume of a storage or distribution medium does not bring the other work under the scope of this License.

3. You may copy and distribute the Program (or a work based on it, under Section 2) in object code or executable form under the terms of Sections 1 and 2 above provided that you also do one of the following:
 - a) Accompany it with the complete corresponding machine-readable source code, which must be distributed under the terms of Sections 1 and 2 above on a medium customarily used for software interchange; or,
 - b) Accompany it with a written offer, valid for at least three years, to give any third party, for a charge no more than your cost of physically performing source distribution, a complete machine-readable copy of the corresponding source code, to be distributed under the terms of Sections 1 and 2 above on a medium customarily used for software interchange; or,
 - c) Accompany it with the information you received as to the offer to distribute corresponding source code. (This alternative is allowed only for noncommercial distribution and only if you received the program in object code or executable form with such an offer, in accord with Subsection b above.)

The source code for a work means the preferred form of the work for making modifications to it. For an executable work, complete source code means all the source code for all modules it contains, plus any associated interface definition files, plus the scripts used to control compilation and installation of the executable. However, as a special exception, the source code distributed need not include anything that is normally distributed (in either source or binary form) with the major components (compiler, kernel, and so on) of the operating system on which the executable runs, unless that component itself accompanies the executable.

If distribution of executable or object code is made by offering access to copy from a designated place, then offering equivalent access to copy the source code from the same place counts as distribution of the source code, even though third parties are not compelled to copy the source along with the object code.

4. You may not copy, modify, sublicense, or distribute the Program except as expressly provided under this License. Any attempt otherwise to copy, modify, sublicense or distribute the Program is void, and will automatically terminate your rights under this License. However, parties who have received copies, or rights, from you under this License will not have their licenses terminated so long as such parties remain in full compliance.
5. You are not required to accept this License, since you have not signed it. However, nothing else grants you permission to modify or distribute the Program or its derivative works. These actions are prohibited by law if you do not accept this License. Therefore, by modifying or distributing the Program (or any work based on the Program), you indicate your acceptance of this License to do so, and all its terms and conditions for copying, distributing or modifying the Program or works based on it.
6. Each time you redistribute the Program (or any work based on the Program), the recipient automatically receives a license from the original licensor to copy, distribute or modify the Program subject to these terms and conditions. You may not impose any further restrictions on the recipients' exercise of the rights granted herein. You are not responsible for enforcing compliance by third parties to this License.
7. If, as a consequence of a court judgment or allegation of patent infringement or for any other reason (not limited to patent issues), conditions are imposed on you (whether by court order, agreement or otherwise) that contradict the

conditions of this License, they do not excuse you from the conditions of this License. If you cannot distribute so as to satisfy simultaneously your obligations under this License and any other pertinent obligations, then as a consequence you may not distribute the Program at all. For example, if a patent license would not permit royalty-free redistribution of the Program by all those who receive copies directly or indirectly through you, then the only way you could satisfy both it and this License would be to refrain entirely from distribution of the Program.

If any portion of this section is held invalid or unenforceable under any particular circumstance, the balance of the section is intended to apply and the section as a whole is intended to apply in other circumstances.

It is not the purpose of this section to induce you to infringe any patents or other property right claims or to contest validity of any such claims; this section has the sole purpose of protecting the integrity of the free software distribution system, which is implemented by public license practices. Many people have made generous contributions to the wide range of software distributed through that system in reliance on consistent application of that system; it is up to the author/donor to decide if he or she is willing to distribute software through any other system and a licensee cannot impose that choice.

This section is intended to make thoroughly clear what is believed to be a consequence of the rest of this License.

8. If the distribution and/or use of the Program is restricted in certain countries either by patents or by copyrighted interfaces, the original copyright holder who places the Program under this License may add an explicit geographical distribution limitation excluding those countries, so that distribution is permitted only in or among countries not thus excluded. In such case, this License incorporates the limitation as if written in the body of this License.
9. The Free Software Foundation may publish revised and/or new versions of the General Public License from time to time.

Such new versions will be similar in spirit to the present version, but may differ in detail to address new problems or concerns.

Each version is given a distinguishing version number. If the Program specifies a version number of this License which applies to it and “any later version”, you have the option of following the terms and conditions either of that version or of any later version published by the Free Software Foundation. If the Program does not specify a version number of this License, you may choose any version ever published by the Free Software Foundation.

10. If you wish to incorporate parts of the Program into other free programs whose distribution conditions are different, write to the author to ask for permission.

For software which is copyrighted by the Free Software Foundation, write to the Free Software Foundation; we sometimes make exceptions for this. Our decision will be guided by the two goals of preserving the free status of all derivatives of our free software and of promoting the sharing and reuse of software generally.

NO WARRANTY

- 11 BECAUSE THE PROGRAM IS LICENSED FREE OF CHARGE, THERE IS NO WARRANTY FOR THE PROGRAM, TO THE EXTENT PERMITTED BY APPLICABLE LAW. EXCEPT WHEN OTHERWISE STATED IN WRITING THE COPYRIGHT HOLDERS AND/OR OTHER PARTIES PROVIDE THE PROGRAM "AS IS" WITHOUT WARRANTY OF ANY KIND, EITHER EXPRESSED OR IMPLIED, INCLUDING, BUT NOT LIMITED TO, THE IMPLIED WARRANTIES OF MERCHANTABILITY AND FITNESS FOR A PARTICULAR PURPOSE. THE ENTIRE RISK AS TO THE QUALITY AND PERFORMANCE OF THE PROGRAM IS WITH YOU. SHOULD THE PROGRAM PROVE DEFECTIVE, YOU ASSUME THE COST OF ALL NECESSARY SERVICING, REPAIR OR CORRECTION.

- 12 IN NO EVENT UNLESS REQUIRED BY APPLICABLE LAW OR AGREED TO IN WRITING WILL ANY COPYRIGHT HOLDER, OR ANY OTHER PARTY WHO MAY MODIFY AND/OR REDISTRIBUTE THE PROGRAM AS PERMITTED ABOVE, BE LIABLE TO YOU FOR DAMAGES, INCLUDING ANY GENERAL, SPECIAL, INCIDENTAL OR CONSEQUENTIAL DAMAGES ARISING OUT OF THE USE OR INABILITY TO USE THE PROGRAM (INCLUDING BUT NOT LIMITED TO LOSS OF DATA OR DATA BEING RENDERED INACCURATE OR LOSSES SUSTAINED BY YOU OR THIRD PARTIES OR A FAILURE OF THE PROGRAM TO OPERATE WITH ANY OTHER PROGRAMS), EVEN IF SUCH HOLDER OR OTHER PARTY HAS BEEN ADVISED OF THE POSSIBILITY OF SUCH DAMAGES.

END OF TERMS AND CONDITIONS

For Turkey only

Authorised distributors in Turkey:

BOGAZICI BIL GISAYAR SAN. VE TIC. A.S.

Tel. No.: +90 212 3311000

Address: AYAZAGA MAH. KEMERBURGAZ CAD. NO.10
AYAZAGA/ISTANBUL

CIZGI Elektronik San. Tic. Ltd. Sti.

Tel. No.: +90 212 3567070

Address: CEMAL SURURI CD. HALIM MERIC IS MERKEZI
No: 15/C D:5-6 34394 MECIDIYEKÖY/
ISTANBUL

KOYUNCU ELEKTRONİK BİLGİ İŞLEM SİST. SAN. VE DİŞİTİC. A.S.

Tel. No.: +90 216 5288888

Address: EMEK MAH.ORDU CAD. NO:18, SARIGAZI,
SANCAKTEPE İSTANBUL

AEEE Yönetmeliğine Uygundur.

ASUS-yhteystiedot

ASUSTeK COMPUTER INC. (Asia Pacific)

Osoite 15 Li-Te Road, Peitou, Taipei, Taiwan 11259
Web-sivusto www.asus.com.tw

Tekninen tuki

Puhelin +886228943447
Tuki-faksi +886228907698
Online-tuki support.asus.com

ASUS COMPUTER INTERNATIONAL (America)

Osoite 800 Corporate Way, Fremont, CA 94539, USA
Puhelin +15107393777
Tuki-faksi +15106084555
Web-sivusto usa.asus.com
Online-tuki support.asus.com

ASUS COMPUTER GmbH (Saksa ja Itävalta)

Osoite Harkort Str. 21-23, D-40880 Ratingen,
Germany
Tuki-faksi +49-2102-959931
Web-sivusto asus.com/de
Online-yhteystieto eu-rma.asus.com/sales

Tekninen tuki

Puhelin (Komponentti) +49-2102-5789555
Puhelin Saksa
(Järjestelmä/Kannettava tietokone/Eee/LCD)) +49-2102-5789557
Puhelin Itävalta
(Järjestelmä/Kannettava tietokone/Eee/LCD) +43-820-240513
Tuki-faksi +49-2102-959911
Online-tuki support.asus.com

Verkkojen globaali puhelinpalvelu -tiedot

Region	Country	Hotline Number	Service Hours	
Europe	Cyprus	800-92491	09:00-13:00 ; 14:00-18:00 Mon-Fri	
	France	0033-170949400	09:00-18:00 Mon-Fri	
	Germany	0049-1805010920		
		0049-1805010923 (component support)		09:00-18:00 Mon-Fri 10:00-17:00 Mon-Fri
		0049-2102959911 (Fax)		
	Hungary	0036-15054561	09:00-17:30 Mon-Fri	
	Italy	199-400089	09:00-13:00 ; 14:00-18:00 Mon-Fri	
	Greece	00800-44142044	09:00-13:00 ; 14:00-18:00 Mon-Fri	
	Austria	0043-820240513	09:00-18:00 Mon-Fri	
	Netherlands/ Luxembourg	0031-591570290	09:00-17:00 Mon-Fri	
	Belgium	0032-78150231	09:00-17:00 Mon-Fri	
	Norway	0047-2316-2682	09:00-18:00 Mon-Fri	
	Sweden	0046-858769407	09:00-18:00 Mon-Fri	
	Finland	00358-969379690	10:00-19:00 Mon-Fri	
	Denmark	0045-38322943	09:00-18:00 Mon-Fri	
	Poland	0048-225718040	08:30-17:30 Mon-Fri	
	Spain	0034-902889688	09:00-18:00 Mon-Fri	
	Portugal	00351-707500310	09:00-18:00 Mon-Fri	
	Slovak Republic	00421-232162621	08:00-17:00 Mon-Fri	
	Czech Republic	00420-596766888	08:00-17:00 Mon-Fri	
	Switzerland-German	0041-848111010	09:00-18:00 Mon-Fri	
	Switzerland-French	0041-848111014	09:00-18:00 Mon-Fri	
	Switzerland-Italian	0041-848111012	09:00-18:00 Mon-Fri	
	United Kingdom	+44-1442265548	09:00-17:00 Mon-Fri	
Ireland	0035-31890719918	09:00-17:00 Mon-Fri		
Russia and CIS	008-800-100-ASUS	09:00-18:00 Mon-Fri		
Ukraine	0038-0445457727	09:00-18:00 Mon-Fri		

Verkkojen globaali puhelinpalvelu -tiedot

Region	Country	Hotline Numbers	Service Hours
Asia-Pacific	Australia	1300-278788	09:00-18:00 Mon-Fri
	New Zealand	0800-278788	09:00-18:00 Mon-Fri
	Japan	0800-1232787	09:00-18:00 Mon-Fri
			09:00-17:00 Sat-Sun
		0081-570783886 (Non-Toll Free)	09:00-18:00 Mon-Fri
			09:00-17:00 Sat-Sun
	Korea	0082-215666868	09:30-17:00 Mon-Fri
	Thailand	0066-24011717 1800-8525201	09:00-18:00 Mon-Fri
	Singapore	0065-64157917 0065-67203835 (Repair Status Only)	11:00-19:00 Mon-Fri
			11:00-19:00 Mon-Fri 11:00-13:00 Sat
	Malaysia	0060-320535077	10:00-19:00 Mon-Fri
	Philippine	1800-18550163	09:00-18:00 Mon-Fri
	India	1800-2090365	09:00-18:00 Mon-Sat
India(WL/NW)	09:00-21:00 Mon-Sun		
Indonesia	0062-2129495000 500128 (Local Only)	09:30-17:00 Mon-Fri	
		9:30 – 12:00 Sat	
Vietnam	1900-555581	08:00-12:00	
		13:30-17:30 Mon-Sat	
Hong Kong	00852-35824770	10:00-19:00 Mon-Sat	
Americas	USA	1-812-282-2787	8:30-12:00 EST Mon-Fri
	Canada		9:00-18:00 EST Sat-Sun
	Mexico	001-8008367847	08:00-20:00 CST Mon-Fri 08:00-15:00 CST Sat

Verkkojen globaali puhelinpalvelu -tiedot

Region	Country	Hotline Numbers	Service Hours
Middle East + Africa	Egypt	800-2787349	09:00-18:00 Sun-Thu
	Saudi Arabia	800-1212787	09:00-18:00 Sat-Wed
	UAE	00971-42958941	09:00-18:00 Sun-Thu
	Turkey	0090-2165243000	09:00-18:00 Mon-Fri
	South Africa	0861-278772	08:00-17:00 Mon-Fri
	Israel	*6557/00972-39142800 *9770/00972-35598555	08:00-17:00 Sun-Thu 08:30-17:30 Sun-Thu
Balkan Countries	Romania	0040-213301786	09:00-18:30 Mon-Fri
	Bosnia Herzegovina	00387-33773163	09:00-17:00 Mon-Fri
	Bulgaria	00359-70014411	09:30-18:30 Mon-Fri
		00359-29889170	09:30-18:00 Mon-Fri
	Croatia	00385-16401111	09:00-17:00 Mon-Fri
	Montenegro	00382-20608251	09:00-17:00 Mon-Fri
	Serbia	00381-112070677	09:00-17:00 Mon-Fri
Slovenia		00368-59045400 00368-59045401	08:00-16:00 Mon-Fri
Baltic Countries	Estonia	00372-6671796	09:00-18:00 Mon-Fri
	Latvia	00371-67408838	09:00-18:00 Mon-Fri
	Lithuania-Kaunas	00370-37329000	09:00-18:00 Mon-Fri
	Lithuania-Vilnius	00370-522101160	09:00-18:00 Mon-Fri

HUOMAA: Saat lisätietoja vietailemalla ASUS-tukisivustolla osoitteessa:
<http://support.asus.com>

SUPPORT HOTLINE

USA/ CANADA

Hotline Number: 1-812-282-2787

Language: English

Availability: **Mon. to Fri.**
8:30-12:00am EST
(5:30am-9:00pm PST)

Sat. to Sun.
9:00am-6:00pm EST
(6:00am-3:00pm PST)

BRAZIL

Hotline Number: 4003 0988
(Capital) / 0800 880 0988 (demais localidades)

Language: Portuguese

Availability: **Mon. to Fri.**
9:00am-18:00

Manufacturer

ASUSTeK Computer Inc.

Tel: +886-2-2894-3447

Address: 4F, No. 150, LI-TE RD., PEITOU, TAIPEI 112, TAIWAN

Authorised representative in Europe

ASUS Computer GmbH

Address: HARKORT STR. 21-23, 40880 RATINGEN, GERMANY

Authorised distributors in Turkey

BOGAZICI BIL GISAYAR SAN. VE TIC. A.S.

Tel: +90 212 3311000

Address: AYAZAGA MAH. KEMERBURGAZ CAD. NO.10 AYAZAGA/ISTANBUL

CIZGI Elektronik San. Tic. Ltd. Sti.

Tel: +90 212 3567070 Address: CEMAL SURURI CD. HALIM MERIC IS MERKEZI

No: 15/C D:5-6 34394 MECIDIYEKOY/ ISTANBUL

KOYUNCU ELEKTRONİK BİLGİ İŞLEM SİST. SAN. VE DİŞİTİC. A.S.

Tel: +90 216 5288888

Address: EMEK MAH. ORDU CAD. NO:18, SARIGAZI, SANCAKTEPE ISTANBUL

AEEE Yönetmeliğine Uygundur.