

คู่มือผู้ใช้

RT-AC58U

เราเตอร์ไร้สายความเร็วสูง AC1300 - ไร้สาย



ASUS[®]
IN SEARCH OF INCREDIBLE

TH16136

ฉบับปรับปรุง รุ่นที่ 4

เดือนพฤศจิกายน 2019

ลิขสิทธิ์ © 2019 ASUSTeK COMPUTER INC. ลิขสิทธิ์ถูกต้อง

ห้ามทำซ้ำ ส่งต่อ คัดลอก เก็บในระบบที่สามารถเรียกกลับมาได้ หรือแปลส่วนหนึ่งส่วนใดของคู่มือฉบับนี้เป็นภาษาอื่น ซึ่งรวมถึงผลิตภัณฑ์และซอฟต์แวร์ที่บรรจุอยู่ใน ยกเว้นเอกสารที่ผู้ซื้อเป็นผู้เก็บไว้เพื่อจุดประสงค์ในการสำรองเท่านั้น โดยไม่ได้รับความยินยอมเป็นลายลักษณ์อักษรอย่างชัดเจนจาก ASUSTeK COMPUTER INC. ("ASUS")

การรับประกันผลิตภัณฑ์หรือบริการ จะไม่ขยายออกไปถ้า: (1) ผลิตภัณฑ์ได้รับการซ่อมแซม, ดัดแปลง หรือเปลี่ยนแปลง ถ้าการซ่อมแซม, การดัดแปลง หรือการเปลี่ยนแปลงนั้นไม่ได้รับอนุญาตเป็นลายลักษณ์อักษรจาก ASUS; หรือ (2) หมายเลขผลิตภัณฑ์ของผลิตภัณฑ์ถูกขีดฆ่า หรือหายไป

ASUS ให้คู่มือฉบับนี้ "ในลักษณะที่เป็น" โดยไม่มีการรับประกันใดๆ ไม่ว่าจะมีขีดจำกัดหรือเป็นหนี้ ซึ่งรวมถึงแต่ไม่จำกัดอยู่เพียงการรับประกัน หรือเงื่อนไขของความสามารถเชิงพาณิชย์ หรือความเข้ากันได้สำหรับวัตถุประสงค์เฉพาะ ไม่ว่าจะมีในกรณีใดๆ ก็ตาม ASUS กรรมการ เจ้าหน้าที่ พนักงาน หรือตัวแทนของบริษัทไม่ยอมรับผิดชอบต่อความเสียหายที่เกิดขึ้นโดยอ้อม โดยกรณีพิเศษ โดยไม่ได้ตั้งใจ หรือโดยเป็นผลกระทบตามมา (รวมถึงความเสียหายจากการสูญเสียกำไร การขาดทุนของธุรกิจ การสูญเสียการใช้งานหรือข้อมูล การหยุดชะงักของธุรกิจ และอื่นๆ ในลักษณะเดียวกันนี้) แม้ว่า ASUS จะได้รับทราบถึงความจำเป็นไปของความเสียหายดังกล่าว อันเกิดจากข้อบกพร่องหรือข้อผิดพลาดในคู่มือหรือผลิตภัณฑ์นี้

ข้อกำหนดและข้อมูลต่างๆ ที่ระบุในคู่มือฉบับนี้ เป็นเพียงข้อมูลเพื่อการใช้งานเท่านั้น และอาจเปลี่ยนแปลงได้ตามเวลาที่ผ่านไปโดยไม่ต้องแจ้งให้ทราบ จึงไม่ควรถือเป็นภาระผูกพันของ ASUS ASUS ไม่ขอรับผิดชอบหรือรับผิดชอบข้อผิดพลาด หรือความไม่ถูกต้องใดๆ ที่อาจเกิดขึ้นในคู่มือฉบับนี้ รวมทั้งผลิตภัณฑ์และซอฟต์แวร์ที่ระบุในคู่มือด้วย

ผลิตภัณฑ์และชื่อบริษัทที่ปรากฏในคู่มือนี้อาจเป็น หรือไม่เป็นเครื่องหมายการค้าจดทะเบียน หรือลิขสิทธิ์ของบริษัทที่เป็นเจ้าของ และมีการใช้เฉพาะสำหรับการอ้างอิง หรืออธิบายเพื่อประโยชน์ของเจ้าของเท่านั้น โดยไม่มีการละเมิดในทางละเมิดใดๆ

สารบัญ

1	ทำความรู้จักกับไวร์เลสเราเตอร์ของคุณ	
1.1	ยินดีต้อนรับ!	6
1.2	สิ่งต่างๆ ในกล่องบรรจุ	6
1.3	ไวร์เลสเราเตอร์ของคุณ	7
1.4	การวางตำแหน่งเราเตอร์	9
1.5	ความต้องการในการติดตั้ง	10
1.6	การตั้งค่าเราเตอร์	11
	1.6.1 การเชื่อมต่อแบบมีสาย	11
	1.6.2 การเชื่อมต่อไร้สาย	12
2	เริ่มต้นการใช้งาน	
2.1	การเข้าระบบไปยังเว็บ GUI	14
2.2	การตั้งค่าอินเทอร์เน็ตควอน (QIS) ด้วยการตรวจพบ อัตโนมัติ	15
2.3	กำลังเชื่อมต่อไปยังเครือข่ายไร้สายของคุณ	18
3	การกำหนดค่าการตั้งค่าทั่วไป	
3.1	การใช้แผนที่เครือข่าย	19
	3.1.1 การตั้งค่าระบบความปลอดภัยไร้สาย	20
	3.1.2 การจัดการเน็ตเวิร์กโคลเอ็นต์ของคุณ	21
	3.1.3 การตรวจสอบแลอูปกรณี USB ของคุณ	22
3.2	การสร้างเครือข่ายแขกของคุณ	25
3.3	การใช้ตัวจัดการจราจร	27
	3.3.1 การจัดการแบนด์วิธ QoS (คุณภาพของบริการ)	27
	3.3.2 การตรวจสอบแลอูจราจร	30
3.4	การตั้งค่าการควบคุมโดยผู้ปกครอง	31
3.5	การใช้แอปพลิเคชัน USB	32
	3.5.1 การใช้ AiDisk	32
	3.5.2 การใช้เซิร์ฟเวอร์เซินเตอร์	34

สารบัญ

3.5.3	3G/4G.....	39
3.6	การใช้ iCloud.....	41
3.6.1	คลาวด์ดิสก์	42
3.6.2	เข้าถึงแบบสมาร์ท	44
3.6.3	iCloud ชิงค์	45
4	การกำหนดค่าการตั้งค่าขั้นสูง	
4.1	ไร้สาย.....	46
4.1.1	ทั่วไป.....	46
4.1.2	WPS.....	49
4.1.3	ตัวกรอง MAC ไร้สาย	51
4.1.4	การตั้งค่า RADIUS	52
4.1.5	Professional (มีอาชีพ)	53
4.2	LAN	55
4.2.1	LAN IP	55
4.2.2	DHCP เซิร์ฟเวอร์.....	56
4.2.3	เส้นทาง.....	58
4.2.4	IPTV	59
4.3	WAN	60
4.3.1	การเชื่อมต่ออินเทอร์เน็ต	60
4.3.2	พอร์ตทริกเกอร์	63
4.3.3	เวอร์ชวลเซิร์ฟเวอร์/พอร์ตฟอร์เวิร์ดดิ้ง.....	64
4.3.4	DMZ	68
4.3.5	DDNS	69
4.3.6	NAT ผ่านตลอด.....	70
4.4	IPv6	71
4.5	ไฟร์วอลล์	72
4.5.1	ทั่วไป.....	72
4.5.2	ตัวกรอง URL	72
4.5.3	ตัวกรองค่าสำคัญ.....	73

สารบัญ

4.5.4	ตัวกรองบริการเครือข่าย.....	74
4.6	การดูแลระบบ	76
4.6.1	โหมดการทำงาน.....	76
4.6.2	ระบบ	77
4.6.3	การอัปเดตเฟิร์มแวร์.....	78
4.6.4	การกู้คืน/การจัดเก็บ/การอัปเดตการตั้งค่า	78
4.7	บันทึกระบบ	79
5	ยูทิลิตี้	
5.1	การค้นหาลูปกรณ.....	80
5.2	การกู้คืนเฟิร์มแวร์.....	81
5.3	การตั้งค่าพรินเตอร์เซิร์ฟเวอร์ของคุณ.....	82
5.3.1	การแชร์เครื่องพิมพ์ ASUS EZ	82
5.3.2	การใช้ LPR เพื่อแชร์เครื่องพิมพ์	86
6	การแก้ไขปัญหา	
6.1	การแก้ไขปัญหาพื้นฐาน	91
6.2	คำถามที่มีการถามบ่อยๆ (FAQ).....	94
	ภาคผนวก	
	การแจ้งเตือน	103
	ข้อมูลการติดต่อกับ ASUS	116

1 ทำความรู้จักไวร์เลสเราเตอร์ของคุณ

1.1 ยินดีต้อนรับ!

ขอบคุณที่ซื้อ ASUS RT-AC58U ไวร์เลสเราเตอร์!
RT-AC58U ทรงบางพิเศษและสวยงาม ทำงานในความถี่คู่ 2.4GHz และ 5GHz ซึ่งให้ความเร็วระดับกิกะบิตไวร์เลส AC ที่สูงมากถึง 867 Mbps บน แแถบความถี่ 5 GHz & 300 Mbps บนแถบความถี่ 2.5 GHz พร้อมกัน

1.2 สิ่งต่างๆ ในกล่องบรรจุ

- | | |
|--|--|
| <input checked="" type="checkbox"/> RT-AC58U ไวร์เลส เราเตอร์ | <input checked="" type="checkbox"/> สายเคเบิลเครือข่าย(RJ45) |
| <input checked="" type="checkbox"/> อะแดปเตอร์เพาเวอร์ | <input checked="" type="checkbox"/> คู่มือเริ่มต้นอย่างรวดเร็ว |
| <input checked="" type="checkbox"/> แผ่น CD สันับสนุน (คู่มือผู้ใช้) | |

หมายเหตุ:

- ถ้ามีรายการใดๆ เสียหายหรือหายไป ให้ติดต่อ ASUS เพื่อสอบถามและรับการสนับสนุนทางเทคนิค โปรดดูรายการสายด่วนสนับสนุนของ ASUS ใต้ที่ด้านหลังของคู่มือผู้ใช้ฉบับนี้
 - เก็บวัสดุบรรจุหีบห่อดั้งเดิมไว้ ในกรณีที่คุณจำเป็นต้องรับบริการภายใต้การรับประกันในอนาคต เช่นการนำมาซ่อมหรือเปลี่ยนเครื่อง
-

1.3 ไร้เลสเราเตอร์ของคุณ

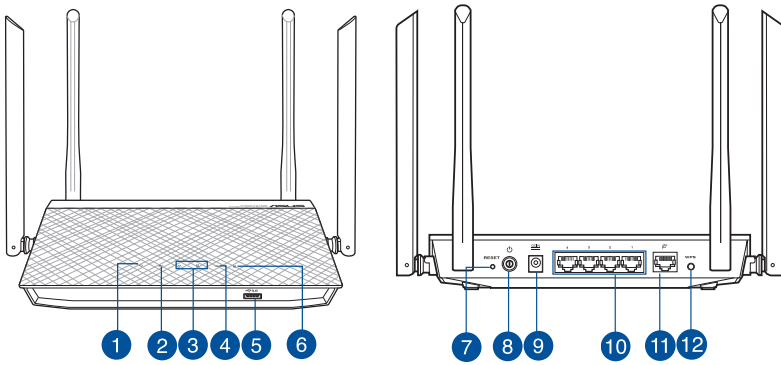

-
- 1 LED เพาเวอร์**
ดิม: ไม่มีพลังงานเข้า
ติด: อุปกรณ์พร้อม
กะพริบช้า: โหมดช่วยเหลือ
กะพริบเร็ว: WPS กำลังประมวลผล
-
- 2 LED WAN (อินเทอร์เน็ต)**
ดิม: ไม่มีพลังงานเข้า หรือไม่มีการเชื่อมต่อทางกายภาพ
ติด: มีการเชื่อมต่อทางกายภาพไปยังเครือข่ายแวน (WAN)
-
- 3 LED 2.4GHz / LED 5GHz**
ดิม: ไม่มีสัญญาณ 2.4GHz หรือ 5GHz
ติด: ระบบไร้สายพร้อม
กะพริบ: กำลังส่งหรือรับข้อมูลผ่านการเชื่อมต่อไร้สาย
-
- 4 LED USB**
ดิม: ไม่มีพลังงานเข้า หรือไม่มีการเชื่อมต่อทางกายภาพ
ติด: มีการเชื่อมต่อทางกายภาพไปยังอุปกรณ์ USB
-
- 5 พอร์ต USB 3.0**
เสียบอุปกรณ์ USB 3.0 เช่น ฮาร์ดดิสก์ USB หรือ USB แฟลชไดรฟ์ลงในพอร์ตเหล่านี้
เสียบสายเคเบิล USB ของ iPad ลงในพอร์ตเพื่อชาร์จ iPad ของคุณ
-
- 6 LED LAN**
ดิม: ไม่มีพลังงานเข้า หรือไม่มีการเชื่อมต่อทางกายภาพ
ติด: มีการเชื่อมต่อทางกายภาพไปยังเครือข่ายแลน (LAN)
-

-
- 7 ปุ่มรีเซ็ต
ปุ่มนี้จะรีเซ็ต หรือกู้คืนระบบกลับเป็นการตั้งค่าเริ่มต้นจากโรงงาน

 - 8 ปุ่มเพาเวอร์
กดปุ่มนี้ เพื่อเปิดหรือปิดระบบ

 - 9 พอร์ตเพาเวอร์ (DC-เข้า)
เสียบอะแดปเตอร์ AC ที่ให้มาเข้ากับพอร์ตนี้ และเชื่อมต่อเราเตอร์ของคุณเข้ากับแหล่ง พลังงาน

 - 10 พอร์ต LAN 1 ~ 4
เชื่อมต่อสายเคเบิลเครือข่ายเข้ากับพอร์ตเหล่านี้ เพื่อสร้างการเชื่อมต่อ LAN

 - 11 พอร์ต WAN (อินเทอร์เน็ต)
เชื่อมต่อสายเคเบิลเครือข่ายเข้ากับพอร์ตนี้ เพื่อสร้างการเชื่อมต่อ WAN

 - 12 ปุ่ม WPS
ปุ่มนี้ใช้เพื่อเปิดตัวช่วยสร้าง WPS
-

หมายเหตุ

- ใช้เฉพาะอะแดปเตอร์ที่มาพร้อมกับแพ็คเกจของคุณเท่านั้น การใช้อะแดปเตอร์อื่นอาจทำให้อุปกรณ์เสียหาย
- ข้อมูลจำเพาะ:

อะแดปเตอร์เพาเวอร์ DC	เอาต์พุต DC: +12V โดยมีกระแสสูงสุด 2A		
อุณหภูมิขณะทำงาน	0~40°C	ขณะเก็บรักษา	0~70°C
ความชื้นขณะทำงาน	50~90%	ขณะเก็บรักษา	20~90%

1.4 การวางตำแหน่งเราเตอร์

เพื่อให้การรับส่งสัญญาณไร้สายระหว่างไวร์เลสเราเตอร์ และอุปกรณ์เครือข่ายที่เชื่อมต่ออยู่มีคุณภาพดีที่สุด ให้แน่ใจว่าคุณ:

- วางไวร์เลสเราเตอร์ในบริเวณศูนย์กลาง เพื่อให้ครอบคลุมพื้นที่ไร้สายมากที่สุดสำหรับอุปกรณ์เครือข่าย
- วางอุปกรณ์ให้ห่างจากวัตถุขวางกั้นที่เป็นโลหะ และไม่ให้ถูกแสงแดดโดยตรง
- วางอุปกรณ์ให้ห่างจากอุปกรณ์ Wi-Fi 802.11g หรือ 20MHz, อุปกรณ์ตอพวงคอมพิวเตอร์ 2.4GHz, อุปกรณ์บลูทูธ, วิทยุโทรศัพท์ไร้สาย, หม้อแปลง, มอเตอร์พลังงานสูง, แสงฟลูออเรสเซนต์, เต้าไมโครเวฟ, ตู้เย็น และอุปกรณ์อุตสาหกรรมอื่นๆ เพื่อป้องกันสัญญาณรบกวน หรือสัญญาณสูญหาย
- อัปเดตไปเป็นเฟิร์มแวร์ล่าสุดเสมอ เยี่ยมชมเว็บไซต์ ASUS ที่ <http://www.asus.com> เพื่อรับอัปเดตเฟิร์มแวร์ล่าสุด
- เพื่อให้แน่ใจว่าได้รับสัญญาณไร้สายที่ดีที่สุด ปรับทิศทางเสาอากาศแบบถอดออกได้ทุกสี่เสา ตามภาพที่แสดงด้านล่าง



1.5 ความต้องการในการติดตั้ง

ในการตั้งค่าเครือข่ายของคุณ คุณจำเป็นต้องมีคอมพิวเตอร์หนึ่งหรือสองเครื่อง ซึ่งมีคุณสมบัติระบบดังต่อไปนี้:

- พอร์ตอีเธอร์เน็ต RJ-45 (LAN) (10Base-T/100Base-TX/1000Base-TX)
- ความสามารถไร้สาย IEEE 802.11 a/b/g/n/ac
- บริการ TCP/IP ที่ติดตั้งไว้แล้ว
- เว็บเบราว์เซอร์ เช่น Internet Explorer, Firefox, Safari หรือ Google Chrome

หมายเหตุ:

- ถ้าคอมพิวเตอร์ของคุณไม่มีความสามารถไร้สายในตัว คุณอาจติดตั้งอะแดปเตอร์ WLAN IEEE 802.11 a/b/g/n/ac เข้ากับคอมพิวเตอร์ของคุณ เพื่อเชื่อมต่อไปยังเครือข่าย
 - ด้วยเทคโนโลยีแบบสองแถบความถี่ เราเตอร์ไร้สายของคุณสามารถรองรับสัญญาณไร้สายขนาด 2.4GHz และ 5GHz ในเวลาเดียวกัน สมบัตินี้ช่วยให้คุณทำกิจกรรมที่เกี่ยวข้องกับอินเทอร์เน็ตต่างๆ เช่น การท่องอินเทอร์เน็ต หรือการอ่าน/เขียนข้อความอีเมลโดยใช้แถบความถี่ 2.4GHz ในขณะที่เดียวกับที่กำลังสตรีมไฟล์เสียง/วิดีโอระดับไฮเดฟฟินิชัน เช่น ภาพยนตร์ หรือเพลงโดยใช้แถบความถี่ 5GHz ไปพร้อมๆ กัน
 - อุปกรณ์ IEEE 802.11n บางอย่างที่คุณต้องการเชื่อมต่อไปยังเครือข่ายของคุณ อาจสนับสนุนหรือไม่สนับสนุนแถบความถี่ 5GHz สำหรับข้อมูลจำเพาะ โปรดดูคู่มือผู้ใช้ของอุปกรณ์
 - สายเคเบิลอีเธอร์เน็ต RJ-45 ซึ่งจะนำไปใช้เพื่อเชื่อมต่ออุปกรณ์เครือข่าย ไม่ควรมีความยาวเกิน 100 เมตร
-

1.6 การตั้งค่าเราเตอร์

สำคัญ:

- ใช้การเชื่อมต่อแบบมีสาย ในการตั้งค่าไวร์เลสเราเตอร์ของคุณ เพื่อหลีกเลี่ยงปัญหาในการตั้งค่าที่อาจเกิดขึ้นได้ เนื่องจากความไม่แน่นอนของระบบไร้สาย
- ก่อนที่จะตั้งค่า ASUS ไรร์เลสเราเตอร์ ให้ทำสิ่งต่อไปนี้:
 - ถ้าคุณกำลังแทนที่เราเตอร์ที่มีอยู่ ให้ตัดการเชื่อมต่ออุปกรณ์ออกจากเครือข่ายของคุณ
 - ถอดสายเคเบิล/สายไฟจากชุดโมเด็มที่มีอยู่ของคุณ ถ้าโมเด็มของคุณมีแบตเตอรี่สำรอง ให้ถอดออกด้วย
 - บูตคอมพิวเตอร์ใหม่ (แนะนำ)

1.6.1 การเชื่อมต่อแบบมีสาย

หมายเหตุ: ไรร์เลสเราเตอร์ของคุณสนับสนุนทั้งสายเคเบิลแบบต่อตรง หรือแบบไขว้ เมื่อดังกล่าวการเชื่อมต่อแบบมีสาย

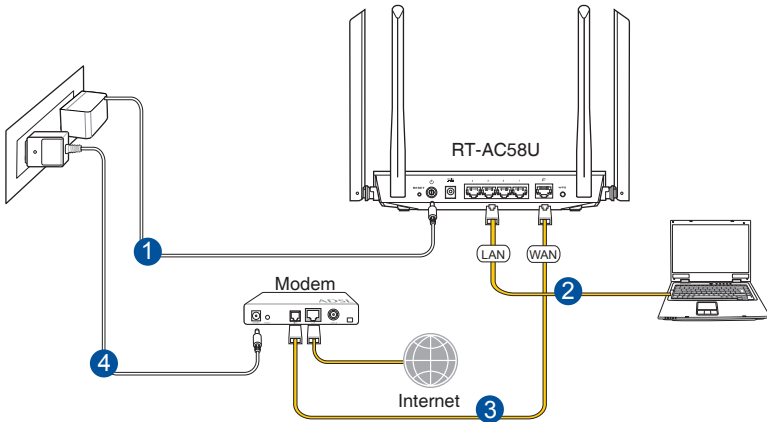

ในการตั้งค่าเครือข่ายโดยใช้การเชื่อมต่อแบบมีสาย:

1. เสียบอะแดปเตอร์ AC ของไวร์เลสเราเตอร์ของคุณเข้ากับพอร์ต DC-เฮา และเสียบเข้ากับเตาเสียบไฟฟ้า

2. ใช้สายเคเบิลเครือข่ายที่ให้มา เชื่อมต่อโมเด็มของคุณเข้ากับพอร์ต LAN ของไวร์เลสเราเตอร์ของคุณ

สำคัญ: ตรวจสอบให้แน่ใจว่า LED LAN กะพริบอยู่

3. ใช้สายเคเบิลเครือข่ายอีกเส้นหนึ่ง เชื่อมต่อโมเด็มของคุณเข้ากับพอร์ต WAN ของไวร์เลสเราเตอร์ของคุณ

4. เสียบอะแดปเตอร์ AC ของโมเด็มของคุณเข้ากับพอร์ต DC-เข้า และเสียบเข้ากับเต้าเสียบไฟฟ้า

1.6.2 การเชื่อมต่อไร้สาย

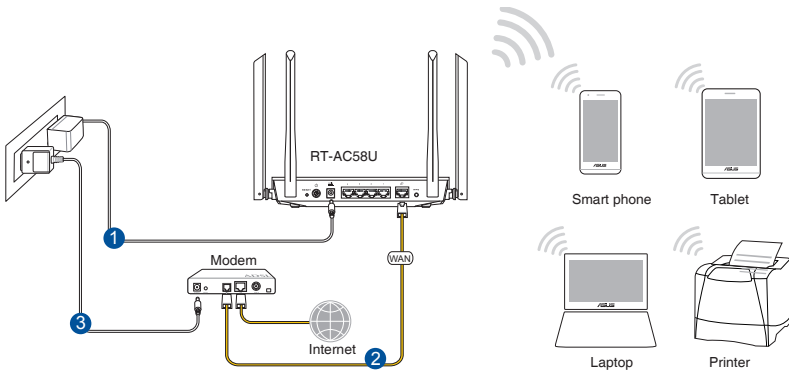

ในการตั้งค่าเครือข่ายไร้สายของคุณ:

1. เสียบอะแดปเตอร์ AC ของไวร์เลสเราเตอร์ของคุณเข้ากับพอร์ต DC-เข้า และเสียบเข้ากับเตาเสียบไฟฟ้า
2. ใช้สายเคเบิลเครือข่ายที่ให้มา เชื่อมต่อโมเด็มของคุณเข้ากับพอร์ต WAN ของไวร์เลสเราเตอร์ของคุณ
3. เสียบอะแดปเตอร์ AC ของโมเด็มของคุณเข้ากับพอร์ต DC-เข้า และเสียบเข้ากับเตาเสียบไฟฟ้า
4. ติดตั้งอะแดปเตอร์ WLAN IEEE 802.11 a/b/g/n/ac บนคอมพิวเตอร์ของคุณ

หมายเหตุ:

- สำหรับรายละเอียดในการเชื่อมต่อเข้ากับเครือข่ายไร้สาย ให้ดูคู่มือผู้ใช้ของอะแดปเตอร์ WLAN
 - ในการตั้งค่าระบบความปลอดภัยสำหรับเครือข่ายของคุณ ให้ดูส่วน การตั้งค่าระบบความปลอดภัยไร้สาย
-

2 เริ่มต้นการใช้งาน

2.1 การเข้าระบบไปยังเว็บ GUI

ASUS ไร้เราเตอร์ของคุณใช้อินเตอร์เฟซผู้ใช้บนเว็บ ซึ่งอนุญาตให้คุณกำหนดค่าเราเตอร์โดยใช้เว็บเบราว์เซอร์ใดๆ เช่น Internet Explorer, Mozilla Firefox, Apple Safari หรือ Google Chrome

หมายเหตุ: คุณสมบัติอาจแตกต่างกันไปในเวอร์ชันเฟิร์มแวร์ต่างๆ

ในการเข้าระบบไปยังเว็บ GUI:

1. บนเว็บเบราว์เซอร์ของคุณ ป้อน IP แอดเดรสของไร้เราเตอร์: <http://router.asus.com>
2. บนหน้าเข้าสู่ระบบ ให้ป้อนชื่อผู้ใช้เริ่มต้น (admin) และรหัสผ่าน (admin) เข้าไป
3. ขณะนี้คุณสามารถใช้เว็บ GUI เพื่อกำหนดค่าการตั้งค่าต่างๆ ของ ASUS ไร้เราเตอร์ของคุณได้



หมายเหตุ: ถ้าคุณเข้ามาয়ระบบเว็บ GUI เป็นครั้งแรก คุณจะถูกนำไปยังหน้า การตั้งค่าอินเทอร์เน็ต (QIS) โดยอัตโนมัติ

2.2 การตั้งค่าอินเทอร์เน็ตด้าน (QIS) ด้วยการตรวจพบอัตโนมัติ

ฟังก์ชัน การตั้งค่าอินเทอร์เน็ตด้าน (QIS) จะแนะนำวิธีการในการตั้งค่าการเชื่อมต่ออินเทอร์เน็ตของคุณอย่างรวดเร็ว

หมายเหตุ: ในขณะที่ตั้งค่าการเชื่อมต่ออินเทอร์เน็ตเป็นครั้งแรก กดปุ่มรีเซ็ต บนไวร์เลสเราเตอร์ของคุณ เพื่อรีเซ็ตเครื่องกลับเป็นการตั้งค่าเริ่มต้นจากโรงงาน

ในการใช้ QIS ด้วยการตรวจพบอัตโนมัติ:

1. เข้าระบบไปยังเว็บ GUI หน้า QIS จะเปิดโดยอัตโนมัติ

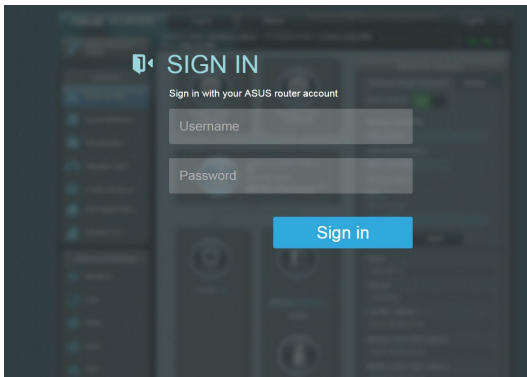

หมายเหตุ:

- ตามค่าเริ่มต้น ชื่อผู้ใช้และรหัสผ่านสำหรับเว็บ GUI ของไวร์เลสเราเตอร์ของคุณคือ **admin** สำหรับรายละเอียดในการเปลี่ยนแปลงชื่อผู้ใช้และรหัสผ่านในการล็อกอินของไวร์เลสเราเตอร์ของคุณ ให้อ่าน **4.6.2 ระบบ**
- ชื่อผู้ใช้และรหัสผ่านในการล็อกอินของไวร์เลสเราเตอร์นั้นแตกต่างจากชื่อเครือข่าย 2.4GHz/5GHz (SSID) และคีย์การป้องกัน ชื่อผู้ใช้และรหัสผ่านในการล็อกอินของไวร์เลสเราเตอร์ ใช้สำหรับการล็อกอินเข้าไปยังเว็บ GUI ของไวร์เลสเราเตอร์ของคุณ เพื่อกำหนดค่าการตั้งค่าต่างๆ ของไวร์เลสเราเตอร์ของคุณ ชื่อเครือข่าย 2.4GHz/5GHz (SSID) และคีย์การป้องกัน อนุญาตให้อุปกรณ์ Wi-Fi ล็อกอิน และเชื่อมต่อไปยังเครือข่าย 2.4GHz/5GHz ของคุณ

2. ไร้เราเตอร์จะตรวจพบโดยอัตโนมัติว่าชนิดการเชื่อมต่อ ISP ของคุณเป็น **ไดนามิก IP, PPPoE, PPTP, L2TP** และ **สแตติก IP** พิมพ์ข้อมูลที่จำเป็นสำหรับชนิดการเชื่อมต่อ ISP ของคุณเข้าไป

สำคัญ! ขอรับข้อมูลที่จำเป็นจาก ISP ของคุณเกี่ยวกับชนิดการเชื่อมต่อ อินเทอร์เน็ต

สำหรับ IP อัตโนมัติ (DHCP)

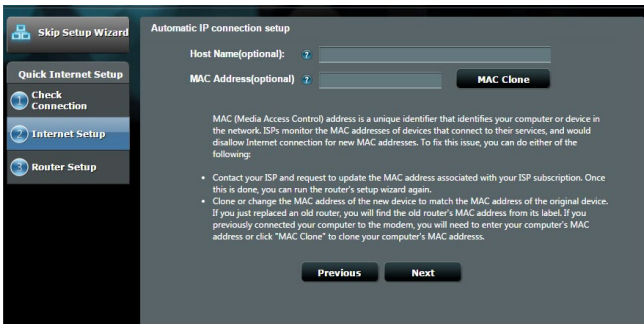

สำหรับ PPPoE, PPTP และ L2TP

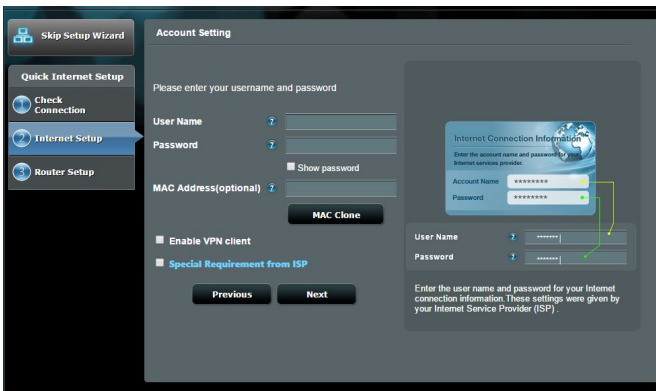

หมายเหตุ:

- การตรวจจับชนิดการเชื่อมต่อ ISP ของคุณโดยอัตโนมัติจะเกิดขึ้นเมื่อคุณกำหนดค่าไวร์เลสเราเตอร์เป็นครั้งแรก หรือเมื่อไวร์เลสเราเตอร์ของคุณถูกรีเซ็ตกลับเป็นการตั้งค่าเริ่มต้น
- ถ้า QIS ตรวจไม่พบชนิดการเชื่อมต่ออินเทอร์เน็ตของคุณ, คลิก **Skip to manual setting (ข้ามไปยังการตั้งค่าแบบแมนนวล)** และกำหนดค่าการตั้งค่าการเชื่อมต่อของคุณแบบแมนนวล

3. กำหนดชื่อเครือข่ายไร้สาย (SSID) และคีย์การป้องกันสำหรับการเชื่อมต่อไร้สาย 2.4GHz และ 5 GHz ของคุณ คลิก **Apply (นำไปใช้)** เมื่อเสร็จ

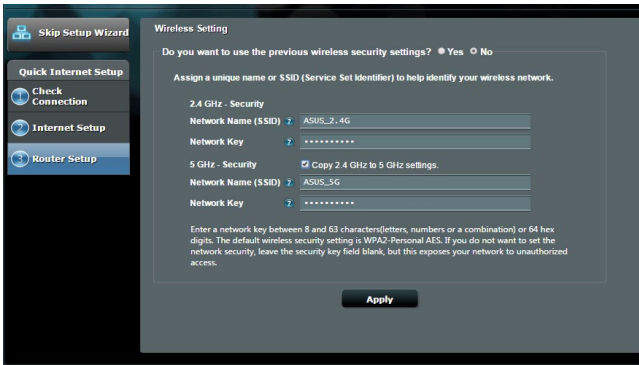

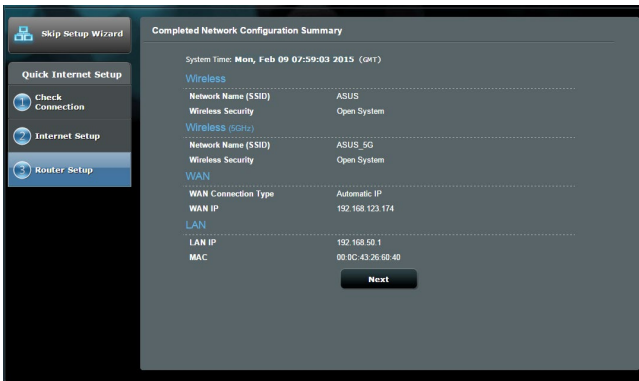

4. การตั้งค่าอินเทอร์เน็ตและการตั้งค่าไร้สายของคุณจะแสดงขึ้น คลิก **Next (ถัดไป)** เพื่อทำต่อ
5. อ่านข้อมูลการสอนเกี่ยวกับการเชื่อมต่อเครือข่ายไร้สายเมื่อทำเสร็จ, คลิก **Finish (เสร็จ)**



2.3 กำลังเชื่อมต่อไปยังเครือข่ายไร้สายของคุณ

หลังจากการตั้งค่าไวร์เลสเราเตอร์ของคุณด้วย QIS แล้ว คุณสามารถเชื่อมต่อคอมพิวเตอร์หรืออุปกรณ์สมาร์ตอื่น ๆ ของคุณเข้ากับเครือข่ายไร้สายของคุณได้

ในการเชื่อมต่อไปยังเครือข่ายของคุณ:

1. บนคอมพิวเตอร์ของคุณ คลิกไอคอนเครือข่าย  ในบริเวณการแจ้งเตือน เพื่อแสดงเครือข่ายไร้สายที่ใช้ได้
2. เลือกเครือข่ายไร้สายที่คุณต้องการเชื่อมต่อไปยัง, จากนั้นคลิก **Connect (เชื่อมต่อ)**
3. คุณอาจจำเป็นต้องป้อนคีย์การป้องกันเครือข่าย สำหรับเครือข่ายไร้สายที่มีระบบป้องกัน, จากนั้นคลิก **OK (ตกลง)**
4. รอในขณะที่คอมพิวเตอร์ของคุณสร้างการเชื่อมต่อไปยังเครือข่ายไร้สายสำเร็จ สถานะการเชื่อมต่อถูกแสดง และไอคอนเครือข่ายแสดงสถานะที่เชื่อมต่อ 

หมายเหตุ:

- ดูบทถัดไป สำหรับรายละเอียดเพิ่มเติมในการกำหนดค่าการตั้งค่าเครือข่ายไร้สายของคุณ
 - ดูคู่มือผู้ใช้อุปกรณ์ของคุณ สำหรับรายละเอียดเพิ่มเติมในการเชื่อมต่ออุปกรณ์เข้ากับเครือข่ายไร้สายของคุณ
-

3 การกำหนดค่าการตั้งค่าทั่วไป

3.1 การใช้แผนที่เครือข่าย

แผนที่เครือข่าย อนุญาตให้คุณกำหนดค่าการตั้งค่าระบบป้องกันของเครือข่ายของคุณ, จัดการเน็ตเวิร์กโคเลเอ็นต์ของคุณ และตรวจดูแลอปรกรณ์ USB ของคุณ



3.1.1 การตั้งค่าระบบความปลอดภัยไร้สาย

เพื่อป้องกันเครือข่ายของคุณจากการเข้าถึงโดยไม่ได้รับอนุญาต คุณจำเป็นต้องกำหนดค่าของการตั้งค่าระบบความปลอดภัยของเครือข่าย

ในการตั้งค่าระบบความปลอดภัยไร้สาย:

1. จากหน้าต่างระบบเมนู ไปยัง **General (ทั่วไป) > Network Map (แผนที่เครือข่าย)**
2. บนหน้าจอ Network Map (แผนที่เครือข่าย) และภายใต้ **System status (สถานะระบบ)**, คุณสามารถกำหนดค่าต่างๆ ของระบบความปลอดภัยไร้สาย เช่น SSID, ระดับความปลอดภัย และการตั้งค่าการเข้ารหัส

หมายเหตุ: คุณสามารถตั้งค่าระบบความปลอดภัยไร้สายที่แตกต่างกันสำหรับแถบความถี่ 2.4GHz และ 5GHz ได้

การตั้งค่าระบบความปลอดภัย 2.4GHz

The screenshot shows the 'System Status' configuration page for the 2.4GHz wireless network. It features three tabs: '2.4GHz', '5GHz', and 'Status', with '2.4GHz' selected. The 'Wireless name (SSID)' field contains 'ASUS'. The 'Authentication Method' is set to 'Open System'. Below these fields is an 'Apply' button. The 'LAN IP' is '192.168.50.1', 'PIN code' is '12345670', 'LAN MAC address' is '00:0C:43:26:60:40', and 'Wireless 2.4GHz MAC address' is '00:0C:43:76:20:58'.

การตั้งค่าระบบความปลอดภัย 5GHz

The screenshot shows the 'System Status' configuration page for the 5GHz wireless network. It features three tabs: '2.4GHz', '5GHz', and 'Status', with '5GHz' selected. The 'Network Name (SSID)' field contains 'ASUS_5G'. The 'Authentication Method' is set to 'Open System'. Below these fields is an 'Apply' button. The 'LAN IP' is '192.168.1.1', 'PIN code' is '12345670', 'LAN MAC address' is '10:C3:7B:51:0F:B0', and 'Wireless 5GHz MAC address' is '10:C3:7B:51:0F:B4'.

3. บนฟิลด์ **Wireless name (SSID) (ชื่อไร้สาย (SSID))**, ป้อนชื่อที่เป็นเอกลักษณ์สำหรับเครือข่ายไร้สายของคุณ
4. จากรายการ **Security Level (ระดับความปลอดภัย)** เลือกรหัสการยืนยันตัวบุคคลสำหรับเครือข่ายไร้สายของคุณ

ข้อสำคัญ! มาตรฐาน IEEE 802.11n/ac ห้ามการใช้โพรโทคอลกับ WEP หรือ WPA-TKIP เป็นยูนิแอสตี้เฟออร์ ถ้าคุณใช้วิธีการเข้ารหัสเหล่านี้ อัตราการรับส่งข้อมูลของคุณจะตกลงเป็นการเชื่อมต่อ IEEE 802.11g 54Mbps

5. ป้อนรหัสผ่านระบบความปลอดภัยของคุณ
6. คลิก **Apply (นำไปใช้)** เมื่อเสร็จ

3.1.2 การจัดการเน็ตเวิร์กไคลเอนต์ของคุณ

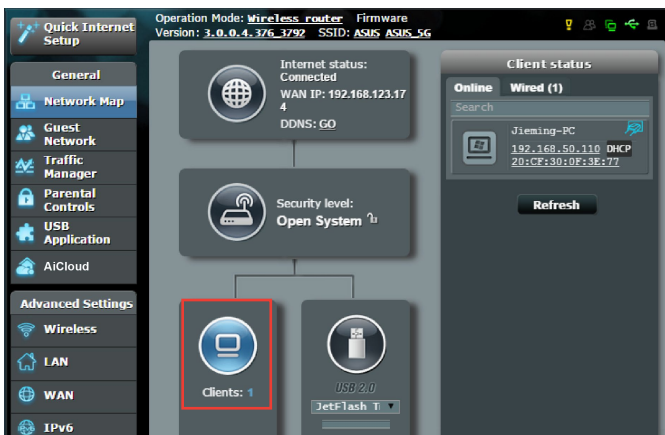

ในการจัดการเน็ตเวิร์กไคลเอนต์ของคุณ:

1. จากหน้าต่างระบบเมนู ไปยัง **General (ทั่วไป) > แท็บ Network Map (แผนที่เครือข่าย)**
2. บนหน้าจอ Network Map (แผนที่เครือข่าย), เลือกไอคอน **Client Status (สถานะไคลเอนต์)** เพื่อแสดงข้อมูลเกี่ยวกับเน็ตเวิร์กไคลเอนต์ของคุณ
3. เพื่อบล็อกการเข้าถึงของไคลเอนต์ไปยังเครือข่ายของคุณ, ให้เลือกไคลเอนต์ และคลิก **block (บล็อก)**

3.1.3 การตรวจสอบอุปกรณ์ USB ของคุณ

ASUS ไร้สายเราเตอร์ ให้พอร์ต USB มาสองพอร์ต สำหรับเชื่อมต่ออุปกรณ์ USB หรือเครื่องพิมพ์ USB เพื่ออนุญาตให้คุณแชร์ไฟล์และเครื่องพิมพ์กับไคลเอนต์ต่างๆ ในเครือข่ายของคุณ



หมายเหตุ: ในการใช้คุณสมบัตินี้ คุณจำเป็นต้องเสียบอุปกรณ์เก็บข้อมูล USB เช่น USB ฮาร์ดดิสก์ หรือ USB แฟลชไดรฟ์ เข้ากับพอร์ต USB 3.0/2.0 ที่แผงด้านหลังของไร้สายเราเตอร์ของคุณ ตรวจสอบให้แน่ใจว่าอุปกรณ์เก็บข้อมูล USB ได้รับการฟอร์แมตและแบ่งพาร์ติชันอย่างเหมาะสม ดูรายการสนับสนุนผลิตภัณฑ์แอಂಡแชร์ดิสก์ ที่

<http://event.asus.com/networks/disksupport>

สำคัญ! แรกสุด คุณจำเป็นต้องสร้างบัญชีสำหรับแชร์ และกำหนดสิทธิ์การอนุญาต/การเข้าถึง เพื่ออนุญาตให้เน็ตเวิร์ก⁴คลเ็นต์อื่นๆ สามารถเข้าถึงอุปกรณ์ USB ของคุณผ่าน FTP ⁴เซต/ยูทิลิตี้ FTP ⁴คลเ็นต์ของบริษัทอื่น, เซิร์ฟเวอร์เซ็นเตอร์, แซมบ้า หรือ iCloud สำหรับรายละเอียดเพิ่มเติม ให้อ่านส่วน **3.5 การใช้งานผ่าน USB และ 3.6 การใช้ iCloud ในคู่มือผู้ใช้**

ในการตรวจสอบแลอุปกรณ์ USB ของคุณ:

1. จากหน้าต่างระบบเมนู ⁴ไปยัง **General (ทั่วไป) > Network Map (แผนที่เครือข่าย)**
2. บนหน้าจอ Network Map (แผนที่เครือข่าย), เลือกไอคอน **USB Disk Status (สถานะ USB ดิสก์)** เพื่อแสดงข้อมูลของอุปกรณ์ USB ของคุณ
3. บนฟิลด, AiDisk Wizard (ตัวช่วยสร้าง AiDisk), คลิก **GO (ไป)** เพื่อตั้งค่า FTP เซิร์ฟเวอร์สำหรับการแชร์ไฟล์อินเทอร์เน็ต

หมายเหตุ:

- สำหรับรายละเอียดเพิ่มเติม ให้อ่านส่วน **3.5.2 การใช้เซิร์ฟเวอร์เซ็นเตอร์** ในคู่มือผู้ใช้ฉบับนี้
 - ⁴ไวร์เลสเราเตอร์ทำงานกับ USB แฟลชดิสก์/HDD ขนาดใหญ่ (สูงสุด 2TB) และสนับสนุนการอ่าน-เขียนสำหรับระบบ FAT16, FAT32, EXT2, EXT3, และ NTFS
-

การถอด USB ดิสก์อย่างปลอดภัย

สำคัญ: การถอด USB ดิสก์อย่างไม่ถูกต้อง อาจทำให้ข้อมูลเสียหายได้

ในการถอด USB ดิสก์อย่างปลอดภัย:

1. จากหน้าต่างระบบเมนู ไปยัง **General (ทั่วไป) > Network Map (แผนที่เครือข่าย)**
2. ที่มุมขวาบน, คลิก  > **Eject USB disk (ถอด USB ออก)** เมื่อ USB ถูกถอดสำเร็จแล้ว, สถานะ USB จะแสดงคำว่า **Unmounted (เลิกเมตแล้ว)**



3.2 การสร้างเครือข่ายแขกของคุณ

เครือข่ายแขก ให้การเชื่อมต่ออินเทอร์เน็ตชั่วคราวแก่ผู้มาเยี่ยมชม ผ่านการเข้าถึง SSID หรือเครือข่ายที่แยกกัน โดยไม่ต้องให้การเข้าถึงไปยังเครือข่ายส่วนตัวของคุณ

หมายเหตุ: RT-AC58U สนับสนุน SSID มากถึง 6 ตัว (SSID 2.4GHz 3 ตัว และ 5GHz 3 ตัว)

ในการสร้างเครือข่ายแขกของคุณ:

1. จากหน้าต่างระบบเมนู ไปยัง **General (ทั่วไป) > Guest Network (เครือข่ายแขก)**
2. บนหน้าจอ Guest Network (เครือข่ายแขก), เลือกแถบความถี่ 2.4Ghz หรือ 5Ghz สำหรับเครือข่ายแขกที่คุณต้องการสร้าง
3. คลิก **Enable (เปิดทำงาน)**

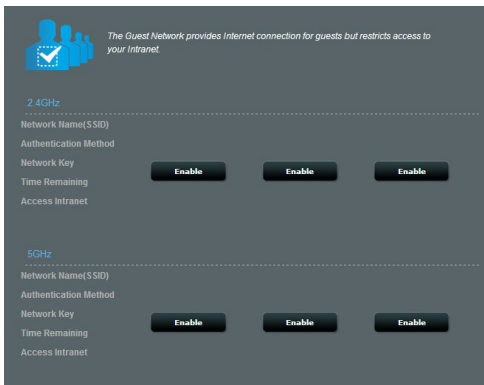

4. ในการกำหนดค่าตัวเลือกเพิ่มเติม, คลิก **Modify** (แก้ไข)

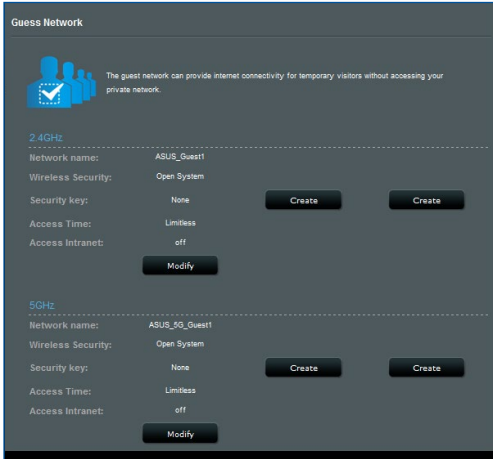

5. คลิก **Yes (ใช่)** บนหน้าจอ **Enable Guest Network (เปิดทำงานเครือข่ายแขก)**
6. กำหนดชื่อเครือข่ายไร้สายสำหรับเครือข่ายชั่วคราวของคุณบนฟิลด์ **ชื่อเครือข่าย (SSID)**
7. ถ้าคุณเลือกวิธีการยืนยันตัวตนบุคคล
8. เลือกวิธี **Encryption (การเข้ารหัส)**
9. ระบุ **เวลาการเข้าถึง** หรือคลิก **Limitless (ไม่จำกัด)**
10. เลือก **Disable (ปิดทำงาน)** หรือ **Enable (เปิดทำงาน)** บนรายการ **Access Intranet (เข้าถึงอินทราเน็ต)**
11. เมื่อทำเสร็จ, คลิก **Apply (นำไปใช้)**

3.3 การใช้ตัวจัดการจราจร

3.3.1 การจัดการแบนด์วิธ QoS (คุณภาพของบริการ)

คุณภาพของบริการ (QoS)

อนุญาตให้คุณตั้งค่าลำดับความสำคัญของแบนด์วิธ และจัดการจราจร เครือข่าย

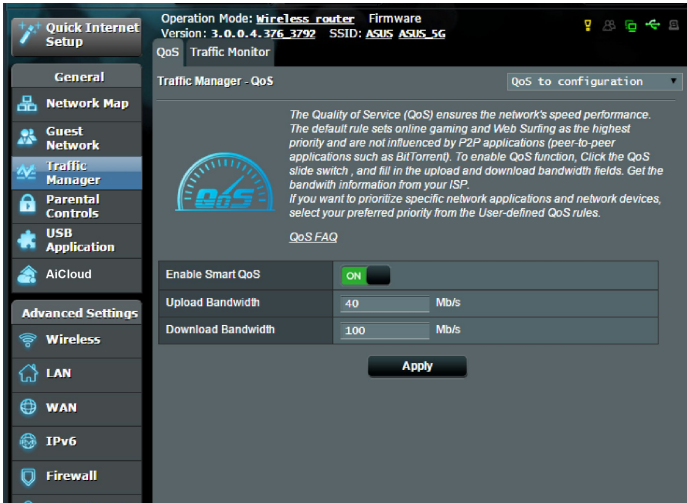

ในการตั้งค่าลำดับความสำคัญแบนด์วิธ:

1. จากหน้าต่างระบบเมนู ไปยัง **General (ทั่วไป) > Traffic Manager (ตัวจัดการการจราจร) > แท็บ QoS (QoS)**
2. คลิก **ON (เปิด)** เพื่อเปิดทำงาน QoS
กรอกข้อมูลในฟิลด์แบนด์วิธสำหรับอัปโหลดและดาวน์โหลด

หมายเหตุ: รับข้อมูลแบนด์วิธจาก ISP ของคุณ

3. คลิก **Save (บันทึก)**

หมายเหตุ: รายการกฎที่กำหนดโดยผู้ใช้ ใช้สำหรับการตั้งค่าชั้นสูง
ถ้าคุณต้องการตั้งลำดับความสำคัญให้อุปพลีเคชั่นเครือข่ายและบริการ
เครือข่ายที่เจาะจง, เลือก **User-defined QoS rules (กฎ QoS
ที่กำหนดโดยผู้ใช้)** หรือ **User-defined Priority
(ลำดับความสำคัญที่กำหนดโดยผู้ใช้)**

จากรายการแบบดิ่งลง ที่มุมขวามบน

4. บนหน้า **user-defined QoS rules** (กฎ QoS ที่กำหนดโดยผู้ใช้), มีชนิดบริการออนไลน์เริ่มต้น 4 แบบ - เซิร์ฟเวอร์, HTTPS และการถ่ายโอนไฟล์ เลือกบริการที่คุณต้องการ, กรอก **Source IP or MAC** (IP หรือ MAC ต้นทาง), **Destination Port** (พอร์ตปลายทาง), **Protocol** (โปรโตคอล), **Transferred** (การถ่ายโอน) และ **Priority** (ลำดับความสำคัญ), จากนั้นคลิก **Apply** (นำไปใช้) ข้อมูลจะ ถูกกำหนดค่าในหน้าจอ QoS rules (กฎ QoS)

หมายเหตุ:

- ในการกรอก IP หรือ MAC ต้นทาง, คุณสามารถ:
 - a) ป้อน IP แอดเดรสเฉพาะ เช่น "192.168.122.1"
 - b) ป้อน IP แอดเดรสภายในซับเน็ต หรือภายใน IP พูลเดียวกัน เช่น "192.168.123.*" หรือ "192.168.*.*"
 - c) ป้อน IP ทั้งหมดในรูปแบบ "*. *.*.*" หรือปล่อยฟิลด์ไว้ว่าง
 - d) รูปแบบสำหรับ MAC แอดเดรส เป็นเลขฐานสิบหก 2 ตัวจำนวน 6 กลุ่ม ซึ่งแยกกันด้วยเครื่องหมาย โคลอน (:). ในลำดับการส่ง (เช่น 12:34:56:aa:bc:ef)
- สำหรับช่วงพอร์ตต้นทางหรือปลายทาง คุณสามารถ:
 - a) ป้อนพอร์ตที่เจาะจงเข้าไป เช่น "95"
 - b) ป้อนพอร์ตในช่วง เช่น "103:315", ">100" หรือ "<65535"
- คอลัมน์ **Transferred** (ถ่ายโอน) ประกอบด้วยข้อมูลเกี่ยวกับการจราจรอุทิศและดาวนโหลด (การจราจรเครือข่ายขาออกและขาเข้า) สำหรับเซสชันหนึ่ง ในคอลัมน์นี้, คุณสามารถตั้งค่าจำกัด การจราจรเครือข่าย (ในหน่วย KB) สำหรับบริการที่เจาะจง เพื่อสร้างความสำคัญเฉพาะสำหรับบริการที่กำหนดไปยังพอร์ตที่เจาะจง ตัวอย่างเช่น ถ้าเน็ตเวิร์กไคลเอ็นต์ 2 ตัว คือ PC 1 และ PC 2 กำลัง เข้าถึงอินเทอร์เน็ตทั้งคู่ (ตั้งค่าที่พอร์ต 80) แต่ PC 1 ใช้ปริมาณข้อมูลเกินขีดจำกัดการจราจรเครือข่ายเนื่องจากมีงานดาวนโหลดบางอย่าง, PC 1 จะมีความสำคัญที่ต่ำกว่า. ถ้าคุณไม่ต้องการตั้งค่าขีดจำกัดการจราจร ให้ปล่อยคอลัมน์นี้ว่างไป

5. บนหน้า **User-defined Priority (ลำดับความสำคัญที่กำหนดโดยผู้ใช้)**, คุณสามารถตั้งลำดับ ความสำคัญ ของแอปพลิเคชันเครือข่ายหรืออุปกรณ์ต่างๆ เป็น 5 ระดับ จาก รายการแบบดิ่งลง **user-defined QoS rules (กฎ QoS ที่กำหนดโดยผู้ใช้)** คุณสามารถใช้วิธีการต่อไปนี้ในการส่งแพ็คเก็ต ข้อมูล ตามระดับความสำคัญ:

- เปลี่ยนลำดับของแพ็คเก็ตเครือข่ายอัปสตรีมซึ่งถูกส่งไปยัง อินเทอร์เน็ต
- ภายใต้ตาราง **Upload Bandwidth (แบนด์วิดธ์อัปโหลด)**, ตั้งค่า **Minimum Reserved Bandwidth (แบนด์วิดธ์สงวนที่ต่ำที่สุด)** และ **Maximum Bandwidth Limit (ขีดจำกัดแบนด์วิดธ์มากที่สุด)** สำหรับแอปพลิเคชันเครือข่ายหลายรายการ ที่มีระดับความสำคัญแตกต่างกัน เพอร์เซ็นต์ ระบุถึงอัตราแบนด์วิดธ์อัปโหลดที่ใช้ได้สำหรับแอปพลิเคชันเครือข่ายที่ระบุ

หมายเหตุ:

- แพ็คเก็ตที่มีความสำคัญต่ำจะไม่ได้รับความสนใจ เพื่อใหม่ใจถึงการส่งข้อมูลของแพ็คเก็ตที่มีความสำคัญสูง
- ภายใต้ตาราง **Download Bandwidth (แบนด์วิดธ์ดาวน์โหลด)**, ตั้งค่า **Maximum Bandwidth Limit (ขีดจำกัดแบนด์วิดธ์มากที่สุด)** สำหรับแอปพลิเคชันเครือข่ายหลายรายการตามลำดับ แพ็คเก็ตอัปสตรีมที่มีความสำคัญสูงกว่า จะทำให้เกิดแพ็คเก็ตดาวน์โหลดสตรีมที่มีความสำคัญ สูงกว่า
- ถ้าไม่มีแพ็คเก็ตกำลังถูกส่งจากแอปพลิเคชันที่มีความสำคัญสูง อัตราการรับส่งของการเชื่อมต่อ อินเทอร์เน็ตจะใช้สำหรับแพ็คเก็ตที่มีความสำคัญต่ำอย่างเต็มที่

6. ตั้งค่าแพ็คเก็ตที่มีลำดับความสำคัญสูงสุด เพื่อให้มั่นใจถึงประสิทธิภาพการเล่นเกมนอนไลน์ที่ราบรื่น คุณสามารถตั้งค่า **ACK, SYN และ ICMP** เป็นแพ็คเก็ตที่มีลำดับความสำคัญสูงสุดได้

หมายเหตุ: ตรวจสอบให้แน่ใจว่าเปิดทำงาน QoS ก่อน และตั้งค่าขีดจำกัดอัตราการอัปโหลดและดาวน์โหลด

3.3.2 การตรวจดูแลจรรจร

ฟังก์ชันการตรวจดูแลปริมาณข้อมูล อนุญาตให้คุณเข้าถึงการใชงานแบนด์วิดท์ และความเร็วของ อินเทอร์เน็ตของทั้งเครือข่ายแบบมีสายและไร้สายของคุณ ิโดยฟังก์ชันนี้อนุญาตให้คุณตรวจดูแลการจรรจรของเครือข่ายได้ละเอียดจนถึงระดับรายวัน

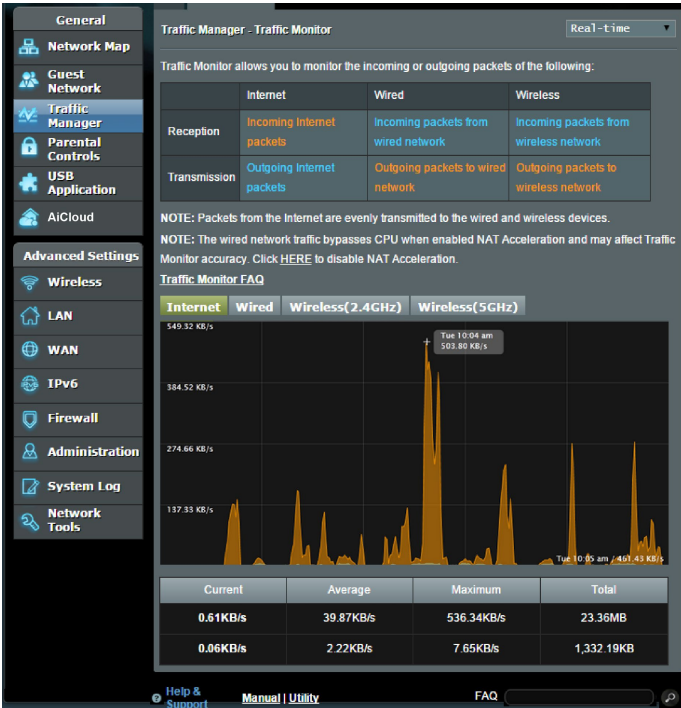

หมายเหตุ: แพคเก็ตจากอินเทอร์เน็ตถูกส่งไปยังอุปกรณ์มีสายและไร้สายเท่านั้น

3.4 การตั้งค่าการควบคุมโดยผู้ปกครอง

การควบคุมโดยผู้ปกครอง อนุญาตให้คุณควบคุมเวลาการเข้าถึงอินเทอร์เน็ต ผู้ใช้สามารถตั้งขีดจำกัด เวลาสำหรับการใช้เครือข่ายของไคลเอ็นต์หนึ่งได้

Operation Mode: **Wireless router** Firmware Version: **3.0.0.4.376_3792** SSID: **ASUS ASUS_5G**

Parental Controls

Parental Controls allow you to set the time limit for a client's network usage.

To use Parental Controls:

1. In the [Clients Name] column, select the client whose network usage you want to control. You may also key in the clients MAC address in the [Clients MAC Address] column.
2. In the [Add / Delete] column, click the plus(+) icon to add the client.
3. In the [Time Management] column, click the edit icon to edit the Active Schedule.
4. Select the desired time slots for allowed access times. Drag and hold to create longer time slots.
5. Click [OK] to save the settings made.

• [Click to open the tutorial video.](#)

Note: Clients that are added to Parental Controls will have their internet access restricted by default.

Enable Parental Controls



System Time **Mon, Feb 09 07:58:11**
Remind: The System time zone is different from your locale setting.

Client List (Max Limit: 16)				
	Clients Name	Clients MAC Address	Time Management	Add / Delete
<input checked="" type="checkbox"/>	Jieming-PC	20-CF-30-0F-3E-70	—	<input type="button" value="+"/> <input type="button" value="-"/>

ในการใช้ฟังก์ชันการควบคุมของผู้ปกครอง:

1. จากหน้าต่างระบบเมนู ไปยัง **General (ทั่วไป) > Parental control (การควบคุมโดยผู้ปกครอง)**
2. คลิก **ON (เปิด)** เพื่อเปิดทำงานการควบคุมโดยผู้ปกครอง
3. เลือกไคลเอ็นต์ซึ่งคุณต้องการควบคุมการใช้เครือข่าย นอกจากนี้ คุณยังอาจป้อน MAC แอดเดรสของไคลเอ็นต์ในคอลัมน์ **Client MAC Address (MAC แอดเดรสของไคลเอ็นต์)** ก็ได้

หมายเหตุ: ตรวจสอบให้แน่ใจว่าชื่อไคลเอ็นต์ไม่ได้บรรจบตัวอักษรพิเศษหรือช่องว่าง เนื่องจากอาจทำให้เราเตอร์ทำงานผิดพลาด

4. คลิก  หรือ  เพื่อเพิ่มหรือลบโปรไฟล์ของไคลเอ็นต์
5. ตั้งค่าขีดจำกัดเวลาที่อนุญาตในแผนที่ Time Management (การจัดการเวลา) ลากและวางเขตเวลาที่ต้องการ เพื่ออนุญาตการใช้งานเครือข่ายของไคลเอ็นต์
6. คลิก OK (ตกลง)
7. คลิก Apply (นำไปใช้) เพื่อบันทึกการตั้งค่า

3.5 การใช้แอปพลิเคชัน USB

ฟังก์ชัน การใช้งานผ่าน USB ให้เมื่อย่อย AiDisk (AiDisk), Servers Center (ศูนย์เซิร์ฟเวอร์), Network Printer Server (เน็ตเวิร์กพรินเตอร์เซิร์ฟเวอร์) และ Download Master (ดาวน์โหลดมาสเตอร์)

สำคัญ! ในการใช้ฟังก์ชันของเซิร์ฟเวอร์ คุณจำเป็นต้องเสียบอุปกรณ์เก็บข้อมูล USB เช่น USB ฮาร์ดดิสก์ หรือ USB แฟลชไดรฟ์ เข้ากับพอร์ต USB 2.0 ที่แผงด้านหลังของเราเตอร์ของคุณ ตรวจสอบให้แน่ใจว่าอุปกรณ์เก็บข้อมูล USB ได้รับการฟอร์แมตและแบ่งพาร์ติชันอย่างเหมาะสม ดูเว็บไซต์ของ ASUS ที่ <http://event.asus.com/2009/networks/disksupport/> สำหรับตารางระบบไฟล์ที่สนับสนุน

3.5.1 การใช้ AiDisk

AiDisk ใช้สำหรับแชร์ไฟล์ที่เก็บบนอุปกรณ์ USB ที่เชื่อมต่อกับผ่านอินเทอร์เน็ต นอกจากนี้ AiDisk ยังช่วยคุณในการตั้งค่า ASUS DDNS และ FTP เซิร์ฟเวอร์ด้วย

ในการใช้ AiDisk:

1. จากหน้าต่างระบบเมนูไปที่ **General (ทั่วไป) > USB application (การใช้งานผ่าน USB)**, จากนั้นคลิกไอคอน AiDisk (AiDisk)
2. จากหน้าจอ Welcome to AiDisk wizard (ยินดีต้อนรับสู่ตัวช่วยสร้าง AiDisk), คลิก **Go (ไป)**

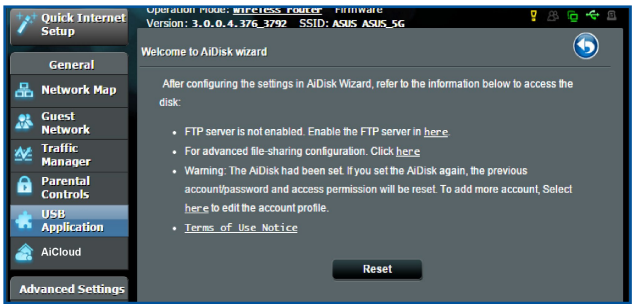

- เลือกสิทธิ์ในการเข้าถึงที่คุณต้องการกำหนดให้กับไคลเอ็นต์ที่กำลังเข้าถึงข้อมูลที่แชร์ของคุณ



- สร้างชื่อโดเมนของคุณผ่านบริการ ASUS DDNS, อ่านเงื่อนไขของบริการ จากนั้นเลือก **I will use the service and accept the Terms of service** (ฉันจะใช้บริการและยอมรับในเงื่อนไขของบริการ) และพิมพ์ชื่อโดเมนของคุณเข้าไป เมื่อทำเสร็จ, คลิก **Next** (ถัดไป)

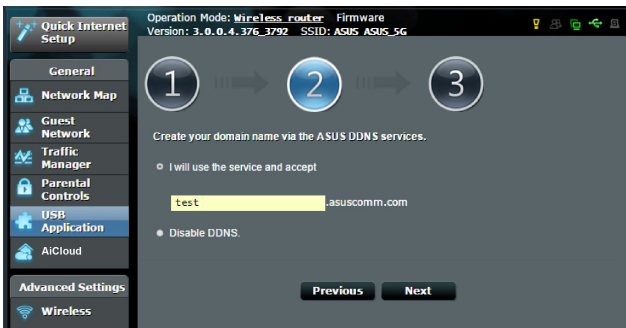

นอกจากนี้, คุณสามารถเลือก **Skip ASUS DDNS settings (ขบวนการตั้งค่า ASUS DDNS)** จากนั้นคลิก **Next** (ถัดไป) เพื่อขบวนการตั้งค่า DDNS ก็ได้

- คลิก **Finish** (เสร็จ) เพื่อทำการตั้งค่าให้สมบูรณ์
- ในการเข้าถึง FTP ไซต์ที่คุณสร้างขึ้น, ให้เปิดเว็บเบราว์เซอร์ หรือยูนิตี FTP ไคลเอ็นต์ของบริษัทที่สาม และป้อน ftp ลิงค์ (**ftp:// <ชื่อโดเมน>.asuscomm.com**) ที่คุณได้สร้างขึ้นมาก่อนหน้า

3.5.2 การใช้เซิร์ฟเวอร์เซินเตอร์

เซิร์ฟเวอร์เซินเตอร์ อนุญาตให้คุณแชร์ไฟล์มีเดียจาก USB ดิสก์ผ่านไดเรกทอรี มีเดียเซิร์ฟเวอร์, บริการแชร์มัลติมีเดีย หรือบริการ FTP แชร์ นอกจากนี้ คุณยังสามารถกำหนดค่าการตั้งค่าอื่นๆ สำหรับ USB ดิสก์ในเซิร์ฟเวอร์เซินเตอร์ได้ด้วย

การใช่มัลติมีเดียเซิร์ฟเวอร์

ไวร์เลสเราเตอร์ของคุณ อนุญาตให้อุปกรณ์ที่สนับสนุนคุณสมบัติ DLNA สามารถเข้าถึงไฟล์มีเดียมีเดียจาก USB ดิสก์ที่เชื่อมต่ออยู่กับไวร์เลสเราเตอร์ของคุณ

หมายเหตุ: ก่อนที่จะใช้ฟังก์ชัน DLNA มีเดียเซิร์ฟเวอร์, ให้เชื่อมต่ออุปกรณ์ของคุณเข้ากับเครือข่ายของ RT-AC58U

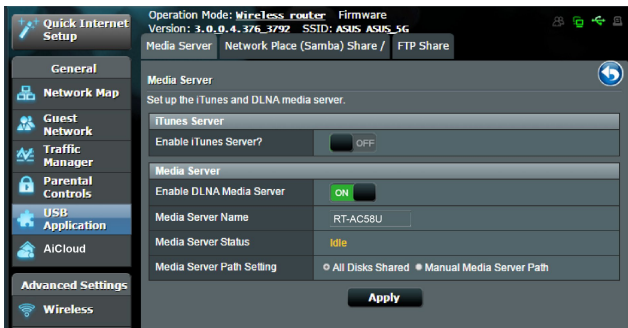

ในการเปิดหน้าการตั้งค่าของมีเดียเซิร์ฟเวอร์ ไปที่ **General (ทั่วไป) > USB application (การใช้งานผ่าน USB) > Media Services and Servers (บริการมีเดียและเซิร์ฟเวอร์) > แท็บ Media Servers (มีเดียเซิร์ฟเวอร์)**

- **เปิดทำงาน DLNA มีเดียเซิร์ฟเวอร์:** เลือก เปิด/ปิด เพื่อเปิดทำงาน/ ปิดทำงาน DLNA มีเดียเซิร์ฟเวอร์
- **เปิดทำงาน iTunes เซิร์ฟเวอร์?:** เลือก เปิด/ปิด เพื่อเปิดทำงาน/ ปิดทำงาน iTunes เซิร์ฟเวอร์
- **ไวดเรททอรีมีเดียเซิร์ฟเวอร์:** เลือกไวดเรททอรีมีเดียเซิร์ฟเวอร์ของคุณ และคลิก **Apply (นำไปใช้)** เพื่อแชร์ไฟล์จาก USB ดิสก์ไปยังอุปกรณ์มีเดียต่างๆ ในเครือข่าย
- **สถานะมีเดียเซิร์ฟเวอร์:** แสดงสถานะของมีเดียเซิร์ฟเวอร์

การใช้บริการเน็ตเวิร์กเพลส (แชร์) แชร์

เน็ตเวิร์กเพลส (แชร์) แชร์ อนุญาตให้คุณตั้งค่าบัญชี และการอนุญาตสำหรับบริการแชร์

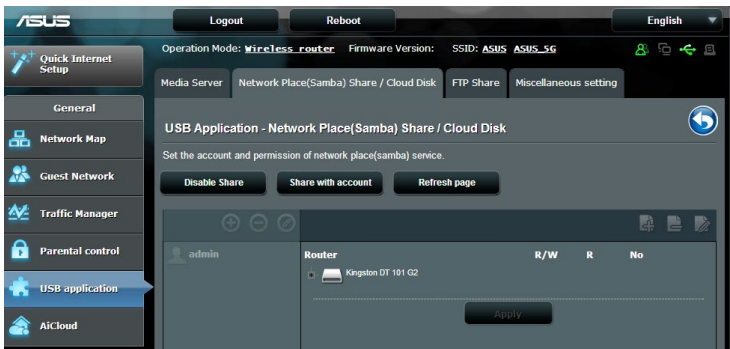

ในการใช้แชร์:

1. จากจากแผงระบบนำทาง ไปที่ **General (ทั่วไป) > USB application (การใช้งานผ่าน USB) > Servers Center (ศูนย์เซิร์ฟเวอร์)**

หมายเหตุ: เน็ตเวิร์กเพลส (แชร์) แชร์ ถูกเปิดทำงานตามค่าเริ่มต้น

2. ปฏิบัติตามขั้นตอนด้านล่าง เพื่อเพิ่ม ลบ หรือแก้ไขบัญชี
ในการสร้างบัญชีใหม่:

- a) คลิก  เพื่อเพิ่มบัญชีใหม่
- b) ในฟิลด์ **Account (บัญชี)** และ **Password (รหัสผ่าน)**, พิมพ์ชื่อและรหัสผ่านของเน็ตเวิร์กโคเลเอ็นต์ของคุณ, พิมพ์รหัสผ่านซ้ำ เพื่อยืนยัน คลิก **Add (เพิ่ม)** เพื่อเพิ่มบัญชีลงในรายการ

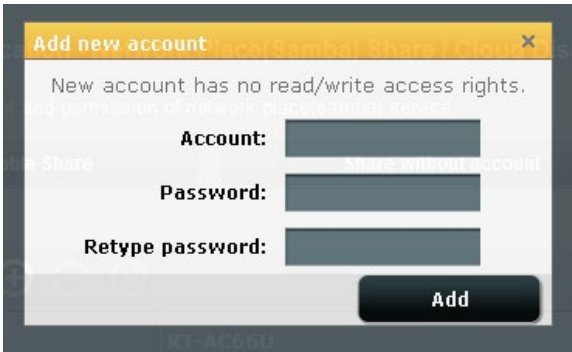

ในการลบบัญชีที่มีอยู่:

- a) เลือกบัญชีที่คุณต้องการลบ
- b) คลิก 
- c) เมื่อระบบถาม, คลิก **Delete (ลบ)** เพื่อยืนยันการลบบัญชี

ในการเพิ่มโฟลเดอร์:

- a) คลิก 
- b) ป้อนชื่อโฟลเดอร์ และคลิก **Add (เพิ่ม)**
โฟลเดอร์ที่คุณสร้างขึ้น จะถูกเพิ่มไปยังรายการโฟลเดอร์



3. จากรายการของโพลเดออร์, เลือกชนิดของการอนุญาตการเข้าถึงที่คุณต้องการกำหนดสำหรับโพลเดออร์ที่ต้องการ:
- **R/W:** เลือกตัวเลือกนี้เพื่อกำหนดการเข้าถึงได้ด้วยการอ่าน/เขียน
 - **R:** เลือกตัวเลือกนี้เพื่อกำหนดการเข้าถึงได้ด้วยการอ่านเพียงอย่างเดียว
 - **No (ไม่):** เลือกตัวเลือกนี้ ถ้าคุณไม่ต้องการแชร์ไฟล์หรือโพลเดออร์เฉพาะ
4. คลิก **Apply (นำไปใช้)** เพื่อใช้การเปลี่ยนแปลง

การใช้บริการ FTP แชร์

FTP แชร์ เปิดทำงานให้ FTP แชร์ไฟล์จาก USB ดิสก์ไปยังอุปกรณ์อื่นๆ ผ่านเครือข่ายแลนของคุณ หรือผ่านอินเทอร์เน็ต

สำคัญ:

- ให้นำโน้ตว่าคุณถอด USB ดิสก์อย่างปลอดภัย การถอด USB ดิสก์อย่างไม่ถูกต้อง อาจทำให้ข้อมูลเสียหายได้
- ในการถอด USB ดิสก์อย่างปลอดภัย ให้ดูส่วน การถอด USB ดิสก์อย่างปลอดภัย ภายใต **3.1.3 การตรวจดูแลอุปกรณ์ USB ของคุณ**

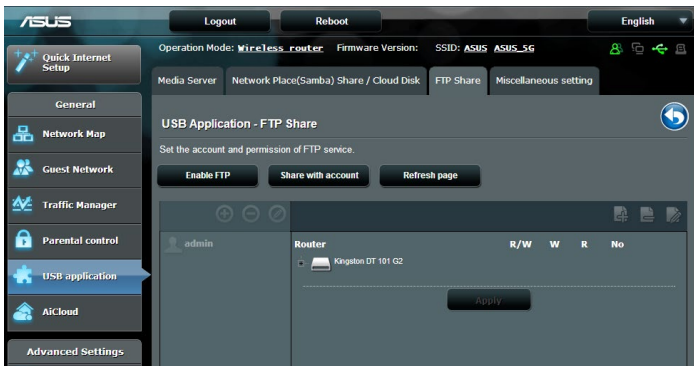

ในการใช้บริการ FTP แชร์:

หมายเหตุ: ตรวจสอบให้แน่ใจว่าคุณตั้งค่า FTP เซิร์ฟเวอร์ของคุณผ่าน AiDisk สำหรับรายละเอียดเพิ่มเติม ใหญ่ส่วน 3.5.1 การใช้ AiDisk

1. จากหน้าต่างระบบเมนู คลิก **General (ทั่วไป) > USB application (การใช้งานผ่าน USB) > Servers Center (ศูนย์เซิร์ฟเวอร์) > แท็บ FTP Share (FTP แชร์)**
2. จากรายการของโพลเดอร์, เลือกชนิดของกฎอนุญาตการเข้าถึงที่คุณต้องการกำหนดสำหรับโพลเดอร์ที่ต้องการ:
 - **R/W:** เลือกเพื่อกำหนดให้สามารถเข้าถึงด้วยการอ่าน/เขียนสำหรับโพลเดอร์เฉพาะ
 - **W:** เลือกเพื่อกำหนดให้สามารถเข้าถึงด้วยการเขียนได้อย่างเดียวสำหรับโพลเดอร์เฉพาะ
 - **R:** เลือกเพื่อกำหนดให้สามารถเข้าถึงด้วยการอ่านได้อย่างเดียวสำหรับโพลเดอร์เฉพาะ
 - **No (ไม่):** เลือกตัวเลือกนี้ ถ้าคุณไม่ต้องการแชร์ไฟล์หรือโพลเดอร์เฉพาะ
3. คลิก **Apply (นำไปใช้)** เพื่อยืนยันการเปลี่ยนแปลง
4. ในการเข้าถึง FTP เซิร์ฟเวอร์, ให้ป้อน ftp ลิงค์ **ftp:// <ชื่อโฮสต์>.asuscomm.com** และชื่อผู้ใช้และรหัสผ่านของคุณบนเว็บเบราว์เซอร์ หรือยูทิลิตี้ FTP ของบริษัทที่สาม

3.5.3 3G/4G

โมเด็ม USB 3G/4G สามารถใช้เชื่อมต่อไปยัง RT-AC58U เพื่ออนุญาตให้เข้าถึงอินเทอร์เน็ตได้

หมายเหตุ: สำหรับรายการของโมเด็ม USB ที่ได้รับการรับรอง โปรดเยี่ยมชมที่: <http://event.asus.com/2009/networks/3gsupport/>

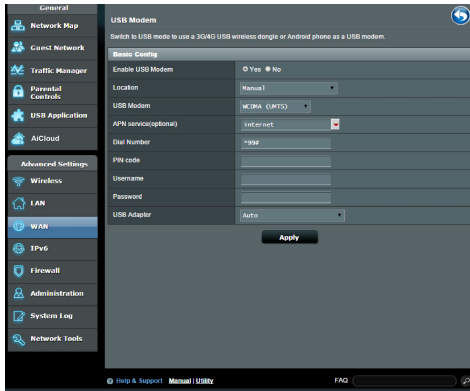

ในการตั้งค่าการเข้าถึงอินเทอร์เน็ต 3G/4G:

1. จากหน้าต่างระบบเมนู คลิก **General (ทั่วไป) > USB application (การใช้งาน USB) > 3G/4G (3G/4G)**
2. ในฟิลด์ **Enable USB Modem (เปิดทำงานโมเด็ม USB)**, เลือก **Yes (ใช่)**
3. ตั้งค่าข้อมูลต่อไปนี้:
 - **Location (สถานที่):** เลือกสถานที่ของผู้ให้บริการ 3G/4G ของคุณจากรายการแบบดิ่งลง
 - **ISP (ISP):** เลือกผู้ให้บริการอินเทอร์เน็ต (ISP) ของคุณจากรายการแบบดิ่งลง
 - **บริการ APN (ชื่อชุดเชื่อมต่อ) (ใส่หรือไม่ก็ได้):** ติดต่อผู้ให้บริการ 3G/4G ของคุณสำหรับข้อมูลอย่างละเอียด
 - **หมายเลขโทรและรหัส PIN:** หมายเลขการเข้าถึงของผู้ให้บริการ 3G/4G และรหัส PIN สำหรับการเชื่อมต่อ

หมายเหตุ: รหัส PIN อาจแตกต่างกันในผู้ให้บริการรายต่างๆ

- **ชื่อผู้ใช้ / รหัสผ่าน:** ผู้ให้บริการเครือข่าย 3G/4G ของคุณจะให้ชื่อผู้ใช้และรหัสผ่านแก่คุณ
- **อะแดปเตอร์ USB:** เลือกอะแดปเตอร์ USB 3G / 4G จากรายการแบบดิ่งลง ถ้าคุณไม่แน่ใจถึงรุ่นของอะแดปเตอร์ USB ของคุณ หรือรุ่นของคุณไม่ได้อยู่ในรายการตัวเลือก ให้เลือก **Auto (อัตโนมัติ)**

4. คลิก **Apply (นำไปใช้)**

หมายเหตุ: เราเตอร์จะบูตใหม่เพื่อให้การตั้งค่ามีผล

3.6 การใช้ AiCloud

AiCloud เป็นแอปพลิเคชันบริการคลาวด์ที่อนุญาตให้คุณบันทึก ซิงค์ แชร์ และเข้าถึงไฟล์ของคุณ



ในการใช้ AiCloud:

1. จาก Google เพลย์สโตร์ หรือ Apple สโตร์, ดาวน์โหลดและติดตั้งแอป ASUS AiCloud ไปยังอุปกรณ์สมาร์ตของคุณ
2. เชื่อมต่ออุปกรณ์สมาร์ตของคุณเข้ากับเครือข่าย ปฏิบัติตามขั้นตอนเพื่อทำการระบวนการตั้งค่า AiCloud ให้สมบูรณ์

3.6.1 คลาวด์ดีสก์

ในการสร้างคลาวด์ดีสก์:

1. เสียบอุปกรณ์เก็บข้อมูล USB เข้ากับไวร์เลสเราเตอร์
2. เปิด คลาวด์ดีสก์

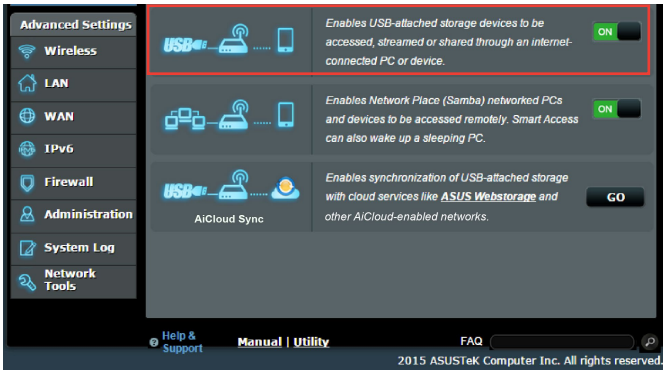

3. ไปที่ <https://router.asus.com> และป้อนบัญชีผู้ใช้ของคุณและรหัสผ่านของเราเตอร์ เพื่อให้ได้ประสบการณ์ผู้ใช้ที่ดีกว่า เราแนะนำให้คุณใช้ **Google Chrome** หรือ **Firefox**

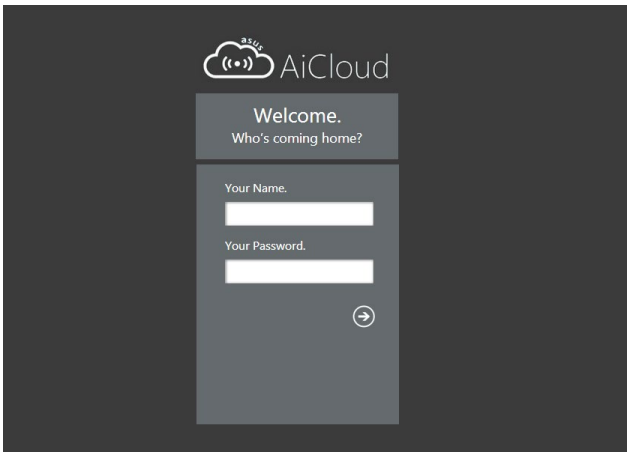

4. ขณะนี้คุณสามารถเริ่มการใช้งานไฟลีนคลาวด์ได้กับอุปกรณ์ที่เชื่อมต่อกับเครือข่ายได้แล้ว

หมายเหตุ: ในขณะที่เข้าถึงอุปกรณ์ที่เชื่อมต่ออยู่กับเครือข่าย คุณจำเป็นต้องป้อนชื่อผู้ใช้และรหัสผ่านของอุปกรณ์ด้วยตัวเอง ซึ่งจะไม่ถูกบันทึกโดย AiCloud เนื่องจากเหตุผลด้านความปลอดภัย

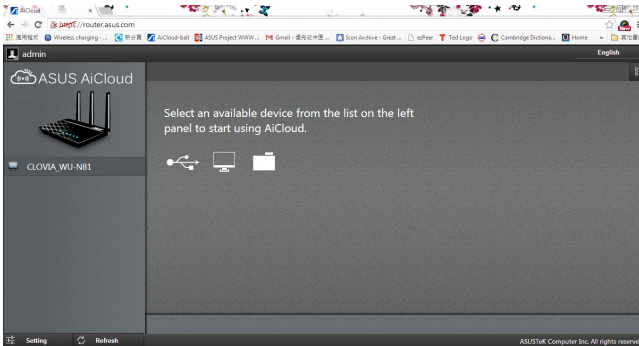

3.6.2 เข้าถึงแบบส്മาร์ต

ฟังก์ชัน เข้าถึงแบบส്മาร์ต อนุญาตให้คุณเข้าถึงเครือข่ายที่บ้านของคุณผ่านชื่อโดเมนของเราเตอร์ของคุณได้

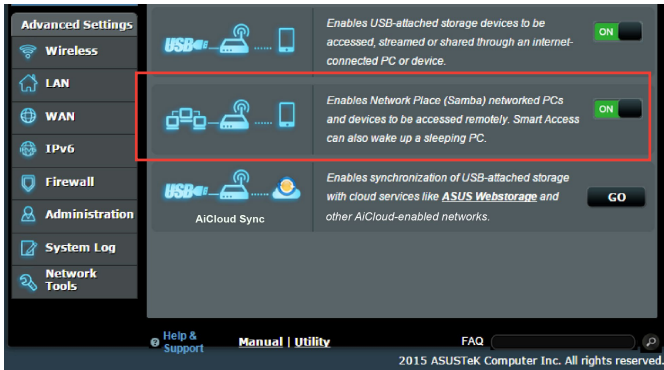

หมายเหตุ:

- คุณสามารถสร้างชื่อโดเมนสำหรับเราเตอร์ของคุณด้วย ASUS DDNS สำหรับรายละเอียดเพิ่มเติม โปรดดูส่วน 4.3.5 DDNS.
- ตามค่าเริ่มต้น AiCloud ให้การเชื่อมต่อ HTTPS ที่มีระบบรักษาความปลอดภัย ป้อน [https://\[ชื่อ ASUSDDNS ของคุณ\].asuscomm.com](https://[ชื่อ ASUSDDNS ของคุณ].asuscomm.com) สำหรับการใช้งานคลาวด์ดิสก์ และการเข้าถึงแบบส്മาร์ตที่มีความปลอดภัยมาก

3.6.3 AiCloud ซิงค์

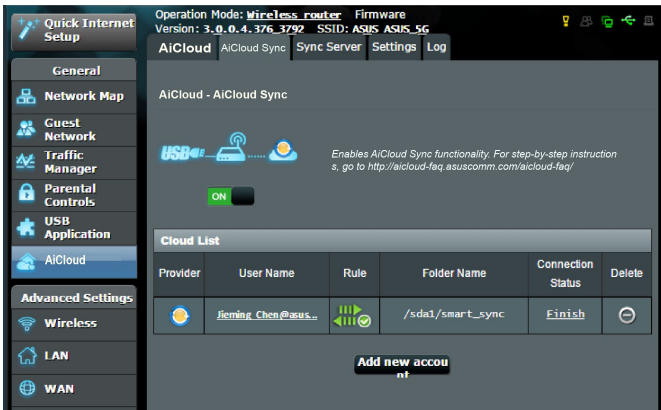

ในการใช้ AiCloud ซิงค์:

1. เปิด AiCloud, คลิก **AiCloud Sync (AiCloud ซิงค์) > Go (ไป)**
2. เลือก **ON (เปิด)** เพื่อเปิดทำงาน AiCloud ซิงค์
3. คลิก **Add new account (เพิ่มบัญชีใหม่)**
4. ป้อนรหัสผ่านบัญชี ASUS WebStorage ของคุณ และเลือกใดก็ได้
เรกทอรีที่คุณต้องการซิงค์กับ WebStorage
5. คลิก **Apply (นำไปใช้)**

4 การกำหนดค่าการตั้งค่าขั้นสูง

4.1 ไร้สาย

4.1.1 ทั่วไป

แท็บ General (ทั่วไป) อนุญาตให้คุณกำหนดค่าการตั้งค่าไร้สายพื้นฐาน

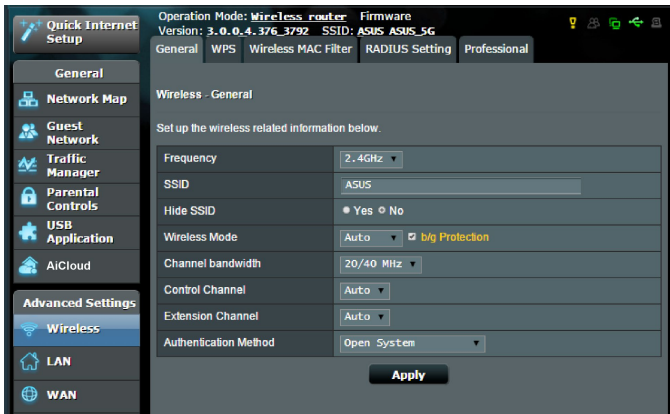

ในการกำหนดค่าการตั้งค่าไร้สายพื้นฐาน:

1. จากหน้าค่าระบบเมนู ไปยัง **Advanced Settings (การตั้งค่าขั้นสูง) > Wireless (ไร้สาย) > แท็บ General (ทั่วไป)**
2. เลือก 2.4GHz หรือ 5GHz เป็นแถบความถี่สำหรับเครือข่ายไร้สายของคุณ
3. กำหนดชื่อที่ไม่ซ้ำที่ประกอบด้วยตัวอักษรได้มากถึง 32 ตัวสำหรับ SSID (ตัวระบุชุดบริการ) หรือชื่อเครือข่ายของคุณ เพื่อระบุเครือข่ายไร้สายของคุณ อุปกรณ์ Wi-Fi สามารถหาและเชื่อมต่อไปยังเครือข่ายไร้สายผ่าน SSID ที่คุณกำหนดไว้ SSID บนแบนด์เนออร์ชอมูลจะถูกอัปเดตทันทีที่ SSID ใหม่ถูกบันทึกไปยังการตั้งค่า

หมายเหตุ: คุณสามารถกำหนด SSID ที่ไม่ซ้ำสำหรับแถบความถี่ 2.4 GHz และ 5GHz

4. ในฟิลด์ **Hide SSID (ซ่อน SSID)**, เลือก **Yes (ใช่)** เพื่อป้องกันอุปกรณ์ไร้สายไม่ให้ตรวจพบ SSID ของคุณ เมื่อฟังก์ชันนี้เปิดทำงาน คุณจำเป็นต้องป้อน SSID ด้วยตัวเองบนอุปกรณ์ไร้สายเพื่อเข้าถึงเครือข่ายไร้สาย
5. เลือกตัวเลือกทั้งหมดไร้สายเหล่านี้ เพื่อหาชนิดของอุปกรณ์ไร้สายที่สามารถเชื่อมต่อไปยังไวร์เลสเราเตอร์ของคุณ:
 - **อัตโนมัติ:** เลือก **Auto (อัตโนมัติ)** เพื่ออนุญาตให้อุปกรณ์ 802.11AC, 802.11n, 802.11g และ 802.11b เชื่อมต่อไปยังไวร์เลสเราเตอร์
 - **ดั้งเดิม:** เลือก **Legacy (ดั้งเดิม)** เพื่ออนุญาตให้อุปกรณ์ 802.11b/g/n เชื่อมต่อไปยังไวร์เลสเราเตอร์ อย่างไรก็ตาม อัตราดาวน์ที่สนับสนุน 802.11n จะรันที่ความเร็วสูงสุด 54Mbps เท่านั้น
 - **เฉพาะ N:** เลือก **N only (เฉพาะ N)** เพื่อเพิ่มสมรรถนะไวร์เลส N ให้สูงที่สุด การตั้งค่านี้ป้องกันไม่ให้อุปกรณ์ 802.11g และ 802.11b เชื่อมต่อไปยังไวร์เลสเราเตอร์
6. เลือกช่องการทำงานสำหรับไวร์เลสเราเตอร์ของคุณ เลือก **Auto (อัตโนมัติ)** เพื่ออนุญาตให้ไวร์เลสเราเตอร์เลือกช่องที่มีปริมาณการรบกวนน้อยที่สุดโดยอัตโนมัติ
7. เลือกแบนด์วิธของช่องเพื่อให้ได้ความเร็วการรับส่งข้อมูลสูง:
 - 40MHz:** เลือกแบนด์วิธนี้เพื่อเพิ่มผลลัพธ์การส่งผ่านข้อมูลไร้สายให้สูงที่สุด
 - 20MHz (ค่าเริ่มต้น):** เลือกแบนด์วิธนี้. ถ้าคุณพบปัญหาบางอย่างกับการเชื่อมต่อไร้สายของคุณ
8. เลือกวิธีการยืนยันตัวตนบุคคลเหล่านี้:
 - **Open System (ระบบปฏิบัติการ):** ตัวเลือกนี้ไม่มีระบบรักษาความปลอดภัยใดๆ
 - **Shared Key (แชร์คีย์):** คุณต้องใช้การเข้ารหัส WEP และป้อนแชร์คีย์อย่างน้อยหนึ่งตัว

- **WPA/WPA2 Personal/WPA Auto-Personal (WPA/WPA2 ส่วนตัว/WPA อัตโนมัติ-ส่วนตัว):**
ตัวเลือกนี้ให้ระบบรักษาความปลอดภัยที่ แข็งแกร่ง
คุณสามารถใช้ WPA (กับ TKIP) หรือ WPA2 (กับ AES) ได้
ถ้าคุณเลือกตัวเลือกนี้ คุณต้องใช้การ เข้ารหัส TKIP + AES
และป้อนวลีผ่าน WPA (เน็ตเวิร์คคีย์)
- **WPA/WPA2 Enterprise/WPA Auto-Enterprise (WPA/WPA2 เ็นเตอร์ไพรส์/WPA อัตโนมัติ-เ็นเตอร์ไพรส์):** ตัวเลือกนี้ให้ระบบรักษาความปลอดภัยที่
แข็งแกร่งมาก โดยมาพร้อมกับ EAP เซิร์ฟเวอร์ในตัว หรือ
RADIUS เซิร์ฟเวอร์ภายนอกตัวบุคคลแบ็ค-เ็นด์ภายนอก
- **Radius with 802.1x (เรเดียสกับ 802.1x)**

หมายเหตุ:

ไวร์เลสเราเตอร์ของคุณสนับสนุนอัตราการรับส่งข้อมูลสูงที่สุด
54Mbps เมื่อ **Wireless Mode (โหมดไร้สาย)** ถูกตั้งค่าเป็น
Auto (อัตโนมัติ) และ **encryption method (วิธีการเข้ารหัส)**
เป็น **WEP** หรือ **TKIP**

9. เลือกตัวเลือกการเข้ารหัส WEP (Wired Equivalent Privacy)
เหล่านี้ สำหรับการรับส่งข้อมูลบนเครือข่ายไร้สายของคุณ:
 - **Off (ปิด):** ปิดทำงานการเข้ารหัส WEP
 - **64-bit (64 บิต):** เปิดทำงานการเข้ารหัส WEP ที่อ่อน
 - **128-bit (128 บิต):** เปิดทำงานการเข้ารหัส WEP ที่ดีขึ้น
10. เมื่อทำเสร็จ คลิกที่ **Apply (นำไปใช้)**

4.1.2 WPS

WPS (การตั้งค่า Wi-Fi ที่มีการป้องกัน) เป็นมาตรฐานด้านความปลอดภัยไร้สาย ที่อนุญาตให้คุณเชื่อมต่ออุปกรณ์ต่างๆ ไปยังเครือข่ายไร้สายอย่างง่ายดาย คุณสามารถกำหนดค่าฟังก์ชัน WPS ด้วยรหัส PIN หรือปุ่ม WPS

หมายเหตุ: ตรวจสอบให้แน่ใจว่าอุปกรณ์สนับสนุน WPS

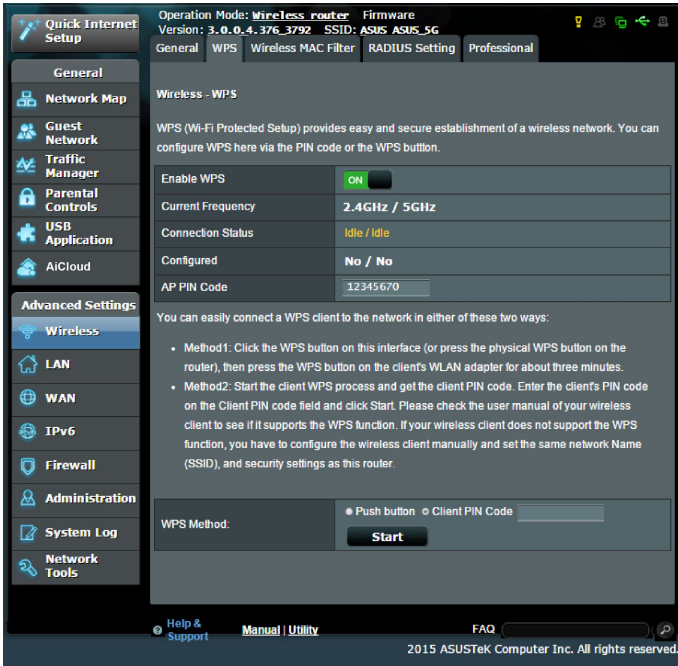

ในการเปิดทำงาน WPS บนเครือข่ายไร้สายของคุณ:

1. จากหน้าต่างระบบเมนู ไปยัง **Advanced Settings (การตั้งค่าขั้นสูง) > Wireless (ไร้สาย) > แท็บ WPS (WPS)**
2. ในฟิลต์ **Enable WPS (เปิดทำงาน WPS)**, เลื่อนตัวเลื่อนไปยัง **ON (เปิด)**
3. ตามค่าเริ่มต้น WPS ใช้ความถี่ 2.4GHz ถ้าคุณต้องการเปลี่ยนความถี่เป็น 5GHz, **ปิด** ฟังก์ชัน WPS, คลิก **Switch Frequency (สลับความถี่)** ในฟิลต์ **Current Frequency (ความถี่ปัจจุบัน)**, จากนั้น **เปิด WPS** อีกครั้ง

หมายเหตุ: WPS สนับสนุนการยืนยันตัวตนด้วยคีย์ของระบบเปิด, WPA-ส่วนตัว และ WPA2-ส่วนตัว WPS ไม่สนับสนุนเครือข่ายไร้สายที่ใช้วิธีการเข้ารหัส แครดีย์, WPA-เอ็นเตอร์ไพรส์, WPA2-เอ็นเตอร์ไพรส์ และ RADIUS

4. ในฟิลด์ WPS Method (วิธี WPS), เลือก **Push Button (ปุ่มกด)** หรือรหัส **Client PIN (ไคลเอ็นต์ PIN)** ถ้าคุณเลือก **Push Button (ปุ่มกด)**, ไปยังขั้นตอนที่ 5 ถ้าคุณเลือกรหัส **Client PIN (ไคลเอ็นต์ PIN)**, ไปยังขั้นตอนที่ 6
5. ในการตั้งค่า WPS โดยใช้ปุ่ม WPS ของเราเตอร์, ให้ปฏิบัติตามขั้นตอนเหล่านี้:
 - a. คลิก **Start (เริ่ม)** หรือกดปุ่ม WPS ที่พบที่ด้านหลังของไวร์เลสเราเตอร์
 - b. กดปุ่ม WPS บนอุปกรณ์ไร้สายของคุณ ซึ่งโดยปกติจะมีการระบุด้วยโลโก้ WPS

หมายเหตุ: ตรวจสอบอุปกรณ์ไร้สายของคุณ หรือคู่มือผู้ใช้ของอุปกรณ์สำหรับตำแหน่งของปุ่ม WPS

- c. ไวร์เลสเราเตอร์จะสแกนหาอุปกรณ์ WPS ที่ใช้ได้ ถ้าไวร์เลสเราเตอร์ไม่พบอุปกรณ์ WPS ใดๆ, เครื่องจะสลับไปยังโหมดสแตนด์บาย
6. ในการตั้งค่า WPS โดยใช้รหัส PIN ของไคลเอ็นต์, ให้ปฏิบัติตามขั้นตอนเหล่านี้:
 - a. คำนหารหัส PIN WPS บนคู่มือผู้ใช้ของอุปกรณ์ไร้สายของคุณ หรือบนตัวอุปกรณ์
 - b. ป้อนรหัส PIN ของไคลเอ็นต์บนกล่องข้อความ
 - c. คลิก **Start (เริ่ม)** เพื่อส่งให้ไวร์เลสเราเตอร์ของคุณเข้าสู่โหมดสำรวจ WPS ตัวแสดงสถานะ LED ของเราเตอร์จะกะพริบ 3 ครั้งอย่างรวดเร็ว จนกระทั่งตั้งค่า WPS สมบูรณ์

4.1.3 ตัวกรอง MAC ไร้สาย

ตัวกรอง MAC ไร้สาย ให้การควบคุมแพคเกจที่ส่งไปยัง MAC (การควบคุมการเข้าถึงสื่อ) แอดเดรสที่ระบุบนเครือข่ายไร้สายของคุณ

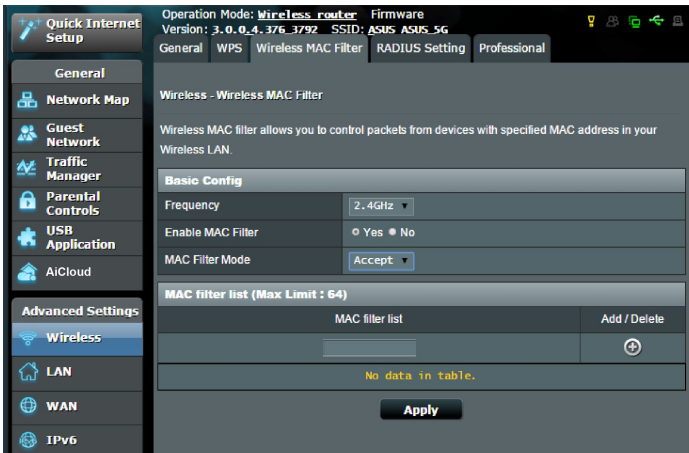

ในการตั้งค่าตัวกรอง MAC ไร้สาย:

1. จากหน้าด่านระบบเมนู ไปยัง **Advanced Settings (การตั้งค่าขั้นสูง) > Wireless (ไร้สาย) > แท็บ Wireless MAC Filter (ตัวกรอง MAC ไร้สาย)**
2. ทำเครื่องหมายที่ **Yes (ใช่)** ในฟิลด์ **Enable Mac Filter (เปิดทำงานตัวกรอง Mac)**
3. ในรายการแบบดิ่งลง **MAC Filter Mode (โหมดตัวกรอง MAC)**, เลือกกระหว่าง **Accept (ยอมรับ)** หรือ **Reject (ปฏิเสธ)**
 - เลือก **Accept (ยอมรับ)** เพื่ออนุญาตให้อุปกรณ์ต่างๆ ในรายการตัวกรอง MAC เข้าถึงยังเครือข่ายไร้สายใด
 - เลือก **Reject (ปฏิเสธ)** เพื่อป้องกันไม่ให้อุปกรณ์ต่างๆ ในรายการตัวกรอง MAC เข้าถึงยังเครือข่ายไร้สาย
4. บนรายการตัวกรอง MAC, คลิกรูปปุ่ม **Add (เพิ่ม)**  และพิมพ์ MAC แอดเดรสของอุปกรณ์ไร้สายเขาไป
5. คลิก **Apply (นำไปใช้)**

4.1.4 การตั้งค่า RADIUS

การตั้งค่า RADIUS (บริการผู้ใช้ที่กรเข้าเพื่อยืนยันตัวบุคคลระยะไกล) ให้ระบบป้องกันขั้นพิเศษเมื่อคุณเลือก WPA-เอ็นเตอร์ไพรส์, WPA2-เอ็นเตอร์ไพรส์ หรือ Radius กับ 802.1x เป็นโหมดการยืนยันตัวบุคคลของคุณ

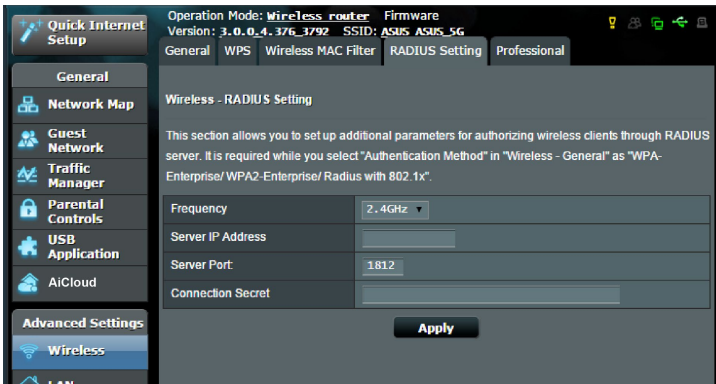

ในการตั้งค่า RADIUS ไร่สาย:

1. ให้แน่ใจว่าโหมดการยืนยันตัวบุคคลของไวเลสเราเตอร์ถูกตั้งค่าเป็น WPA-เอ็นเตอร์ไพรส์, WPA2-เอ็นเตอร์ไพรส์ หรือ Radius กับ 802.1x

หมายเหตุ: โปรดดูส่วน 4.1.1 ทั่วไป สำหรับการกำหนดค่าโหมดการยืนยันตัวบุคคลของไวเลสเราเตอร์ของคุณ

2. จากหน้าต่างระบบเมนู ไปยัง **Advanced Settings** (การตั้งค่าขั้นสูง) > **Wireless** (ไร้สาย) > **RADIUS Setting** (การตั้งค่า RADIUS)
3. เลือกแถบความถี่
4. ในฟิลด์ **Server IP Address** (เซิร์ฟเวอร์ IP แอดเดรส), ป้อน IP แอดเดรสของ RADIUS เซิร์ฟเวอร์ของคุณ
5. ในฟิลด์ **Connection Secret** (ความลับการเชื่อมต่อ), กำหนดรหัสผ่านเพื่อเข้าถึง RADIUS เซิร์ฟเวอร์ของคุณ
6. คลิก **Apply** (นำไปใช้)

4.1.5 Professional (มืออาชีพ)

หน้าจอ Professional (มืออาชีพ) ให้ตัวเลือกการกำหนดค่าขั้นสูง

หมายเหตุ: เราแนะนำให้ผู้ใช้ค่าเริ่มต้นบนหน้านี้

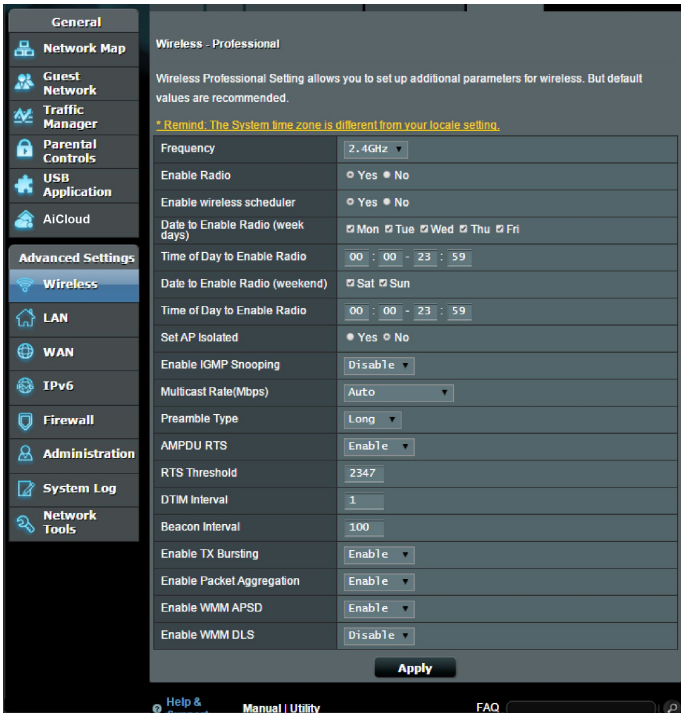

ในหน้าจอ Professional Settings (การตั้งค่าแบบมืออาชีพ), คุณสามารถกำหนดค่าต่อไปนี้:

- **ความถี่:** เลือกแถบความถี่ซึ่งการตั้งค่าแบบมืออาชีพจะถูกนำไปใช้ยัง
- **เปิดทำงานวิทยุ:** เลือก **Yes (ใช่)** เพื่อเปิดทำงานเครือข่ายไร้สาย เลือก **No (ไม่)** เพื่อปิดทำงานเครือข่ายไร้สาย
- **วันที่เพื่อเปิดทำงานวิทยุ (วันธรรมดา):** คุณสามารถระบุวันที่ใดของสัปดาห์ที่จะให้เครือข่ายไร้สายเปิดทำงาน
- **เวลาของวันที่เพื่อเปิดทำงานวิทยุ:** คุณสามารถระบุช่วงเวลาเมื่อเครือข่ายไร้สายเปิดทำงานระหว่างสัปดาห์

- **วันที่เพื่อเปิดทำงานวิทยุ (สุดสัปดาห์):** คุณสามารถระบุวาระวันใดของสุดสัปดาห์ที่จะให้เครือข่ายไร้สายเปิดทำงาน
- **เวลาของวันเพื่อเปิดทำงานวิทยุ:** คุณสามารถระบุช่วงเวลาเมื่อเครือข่ายไร้สายเปิดทำงานระหว่างสุดสัปดาห์
- **ตั้งค่า AP ที่แยกกัน:** รายการ Set AP isolated (ตั้งค่า AP ที่แยกกัน) ป้องกันอุปกรณ์ไร้สายบนเครือข่ายของคุณไม่ให้สื่อสารซึ่งกันและกัน คุณสมบัตินี้มีประโยชน์ ถ้ามีแขกจำนวนมากเข้ามาใช้หรือออกจากเครือข่ายของคุณบ่อยๆ เลือก **Yes (ใช่)** เพื่อเปิดทำงานคุณสมบัตินี้ หรือเลือก **No (ไม่)** เพื่อปิดทำงาน
- **อัตราการบิดคาสต์(Mbps):** เลือกอัตราการส่งข้อมูลมัลติคาสต์หรือคลิก **Disable (ปิดทำงาน)** เพื่อปิดการส่งข้อมูลเดี่ยวพร้อมกัน
- **ประเภทพีแอมบีเอส:** ประเภทพีแอมบีเอสกำหนดความยาวของเวลาที่เราเตอร์ใช้สำหรับ CRC (ตรวจสอบความซ้ำซ้อนแบบวงกลม) CRC เป็นวิธีในการตรวจข้อผิดพลาดระหว่างการส่งข้อมูล เลือก **Short (สั้น)** สำหรับเครือข่ายไร้สายที่ยัง มีการจราจรเครือข่ายสูง เลือก **Long (ยาว)** ถ้าเครือข่ายไร้สายของคุณประกอบด้วยอุปกรณ์ไร้สายรุ่นเก่า หรือแบบดั้งเดิม
- **ขีดจำกัด RTS:** เลือกค่าที่ต่ำกว่าสำหรับขีดจำกัด RTS (ค่าขอให้ส่ง) เพื่อปรับปรุงการสื่อสารไร้สายในเครือข่ายไร้สายที่ยัง มีการจราจรเครือข่ายสูง และอุปกรณ์ไร้สายจำนวนมาก
- **ช่วง DTIM:** ช่วง DTIM (ข้อความระบุการจราจรที่ส่ง) หรืออัตราการส่งข้อมูล คือช่วงเวลาก่อนที่สัญญาณจะถูกส่งไปยังอุปกรณ์ไร้สายในโหมดสลิป เพื่อเป็นการระบุว่ามีการเกิดข้อมูลที่รอการส่ง ค่าเริ่มต้นคือ 3 มิลลิวินาที
- **ช่วงเวลามีคอน:** ช่วงเวลามีคอน คือเวลาระหว่าง DTIM หนึ่งกับตัวถัดไป ค่าเริ่มต้นคือ 100 มิลลิวินาที ลดค่าช่วงเวลามีคอนลง สำหรับการเชื่อมต่อไร้สายที่ไม่มีเสถียรภาพ หรือสำหรับอุปกรณ์โรมมิ่ง
- **เปิดทำงาน TX เวิร์สดี้ง:** เปิดทำงาน TX เวิร์สดี้งช่วยปรับปรุงความเร็วการส่งข้อมูลระหว่างไวร์เลสเราเตอร์และอุปกรณ์ 802.11g

- **Wireless multicast forwarding (การส่งต่อไวร์เลส มัลติคาสต์):** เลือก **Enable (เปิดทำงาน)** เพื่ออนุญาตให้ไวร์เลสเราเตอร์ส่งต่อการจราจรมัลติคาสต์ไปยังอุปกรณ์ไร้สายอื่นที่สนับสนุนมัลติคาสต์
เลือก **Disable (ปิดทำงาน)** เพื่อป้องกันไม่ให้เราเตอร์ส่งต่อการส่งข้อมูลมัลติคาสต์
- **เปิดทำงาน WMM APSD:** เปิดทำงาน WMM APSD (Wi-Fi มีลต์มีเดีย การส่งการประหยัดพลังงานอัตโนมัติ) เพื่อปรับปรุงการจัดการพลังงานระหว่างอุปกรณ์ไร้สายต่างๆ เลือก **Disable (ปิดทำงาน)** เพื่อปิด WMM APSD
- **การปรับพลังงาน TX:** การปรับพลังงาน TX หมายถึง ปริมาณมิลลิวัตต์ (mW) ที่จำเป็นเพื่อให้พลังงานแกเอาต์พุต สัญญาณวิทยุของไวร์เลสเราเตอร์ ป้อนค่าระหว่าง 0 ถึง 100

หมายเหตุ: การเพิ่มค่าการปรับพลังงาน TX อาจส่งผลกระทบต่อความมีเสถียรภาพของเครือข่ายไร้สาย

4.2 LAN

4.2.1 LAN IP

หน้าจอ LAN IP อนุญาตให้คุณแก้ไขการตั้งค่า LAN IP ของไวร์เลสเราเตอร์ของคุณ

หมายเหตุ: การเปลี่ยนแปลงใดๆ ต่อ LAN IP แอดเดรสจะถูกสะท้อนบนการตั้งค่า DHCP

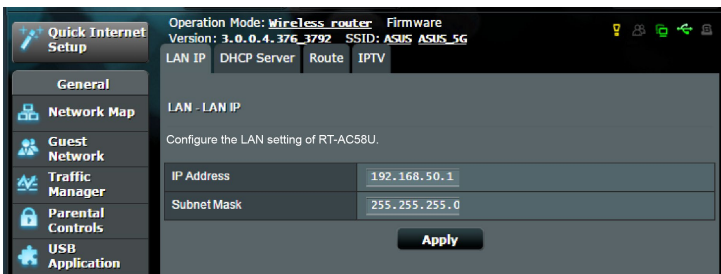

ในการปรับเปลี่ยนการตั้งค่า LAN IP:

1. จากหน้าต่างระบบเมนู ไปยังแท็บ **Advanced Settings (การตั้งค่าขั้นสูง) > LAN (แลน) > LAN IP (แลน IP)**
2. แก้ไข **IP แอดเดรส** และ **ซับเน็ต มาส์ก**
3. เมื่อทำเสร็จ, คลิก **Apply (นำไปใช้)**

4.2.2 DHCP เซิร์ฟเวอร์

เราเตอร์ของเราเตอร์ของคุณใช้ DHCP เพื่อกำหนด IP แอดเดรสบนเครือข่ายของคุณโดยอัตโนมัติ คุณสามารถระบุช่วง IP แอดเดรสและลิสต์ใหม่ สำหรับไคลเอนต์ต่างๆ บนเครือข่ายของคุณ

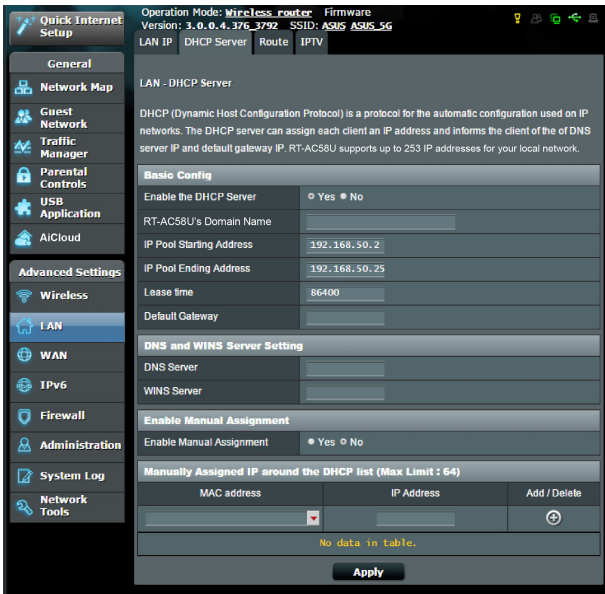

ในการกำหนดค่า DHCP เซิร์ฟเวอร์:

1. จากหน้าต่างระบบเมนู ไปยัง **Advanced Settings** (การตั้งค่าขั้นสูง) > **LAN** (แลน) > แท็บ **DHCP Server** (DHCP เซิร์ฟเวอร์)
2. ในฟิลด์ **Enable the DHCP Server** (เปิดทำงาน DHCP เซิร์ฟเวอร์หรือไม่), คลิก **Yes** (ใช่)
3. ในกล่องข้อความ **Domain Name** (ชื่อโดเมน), ป้อนชื่อโดเมนสำหรับเราเตอร์
4. ในฟิลด์ **IP Pool Starting Address** (แอดเดรสเริ่มต้น IP พูล), ป้อน IP แอดเดรสเริ่มต้นเข้าไป

5. ในฟิลด์ **IP Pool Ending Address (แอดเดรสสิ้นสุด IP พูล)**, ป้อน IP แอดเดรสสิ้นสุดเข้าไป
6. ในฟิลด์ **Lease Time (เวลาリース)**, ป้อนเวลาที่ IP แอดเดรสจะหมดอายุ และไวร์เลสเราเตอร์จะกำหนด IP แอดเดรสใหม่สำหรับเน็ตเวิร์กไคลเอ็นต์โดยอัตโนมัติ
7. ในส่วน **DNS and Server Settings (การตั้งค่า DNS และเซิร์ฟเวอร์)**, ป้อน DNS เซิร์ฟเวอร์และ WINS เซิร์ฟเวอร์ IP แอดเดรส ถ้าจำเป็น
8. ไวร์เลสเราเตอร์ของคุณยังสามารถกำหนด IP แอดเดรสด้วยตัวเองไปยังอุปกรณ์ต่างๆ บนเครือข่ายได้ด้วย บนฟิลด์ **Enable Manual Assignment (เปิดทำงานการกำหนดด้วยตัวเอง)**, เลือก **Yes (ใช่)** เพื่อกำหนด IP แอดเดรสให้กับ MAC แอดเดรสเฉพาะบนเครือข่าย คุณสามารถเพิ่ม MAC แอดเดรสได้ถึง 32 รายการไปยังรายการ DHCP สำหรับการกำหนดด้วยตัวเอง



4.2.3 เส้นทาง

ถ้าเครือข่ายของคุณใช้ไวร์เลสเราเตอร์มากกว่าหนึ่งตัว คุณสามารถกำหนดค่าตารางเส้นทาง เพื่อแชร์บริการอินเทอร์เน็ตเดียวกันได้

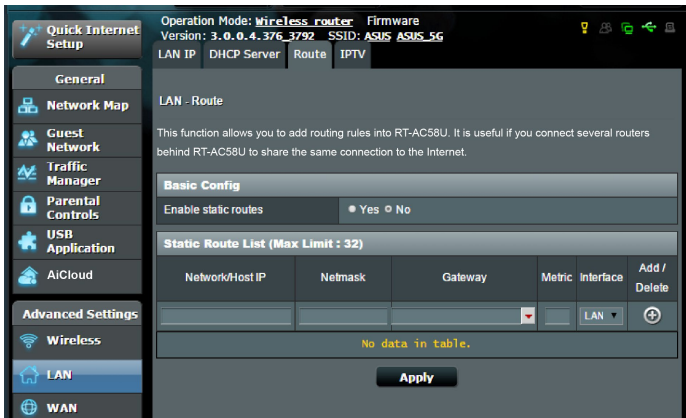
หมายเหตุ: เราแนะนำให้คุณอย่าเปลี่ยนการตั้งค่าเส้นทางเริ่มต้น ถ้าคุณไม่มีความรู้ขั้นสูงเกี่ยวกับตารางเส้นทาง



ในการกำหนดค่าตารางเส้นทาง LAN:

1. จากหน้าต่างระบบเมนู ไปยัง **Advanced Settings** (การตั้งค่าขั้นสูง) > **LAN (แลน)** > แท็บ **Route (เส้นทาง)**
2. ในฟิลด์ **Enable static routes** (เปิดทำงานเส้นทางสแตติก), เลือก **Yes (ใช่)**
3. บน **Static Route List** (รายการเส้นทางสแตติก), ป้อนข้อมูลเครือข่ายของแอดเซสพอยต์หรือโหนดอื่นๆ เข้าไป คลิกปุ่ม **Add (เพิ่ม)**  หรือ **Delete (ลบ)**  เพื่อเพิ่มหรือลบอุปกรณ์บนรายการ
4. คลิก **Apply** (นำไปใช้)

4.2.4 IPTV

เราเตอร์สนับสนุนการเชื่อมต่อไปยังบริการ IPTV ผ่าน ISP หรือ LAN แต่ IPTV ให้การตั้งค่าการกำหนดค่าต่างๆ ที่จำเป็นในการตั้งค่า IPTV, VoIP, มัลติคาสต์ และ UDP สำหรับบริการของคุณ ติดต่อ ISP ของคุณ สำหรับข้อมูลเพิ่มเติมเกี่ยวกับบริการของคุณ

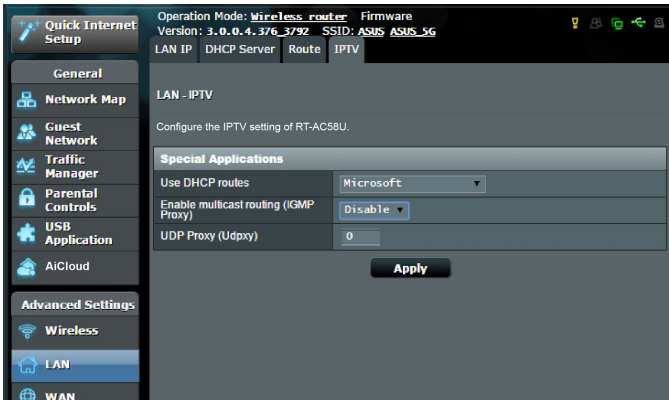

4.3 WAN

4.3.1 การเชื่อมต่ออินเทอร์เน็ต

หน้าจอ Internet Connection (การเชื่อมต่ออินเทอร์เน็ต) อนุญาตให้คุณกำหนดค่าการตั้งค่าต่างๆ ของชนิดการเชื่อมต่อ WAN ที่หลากหลาย

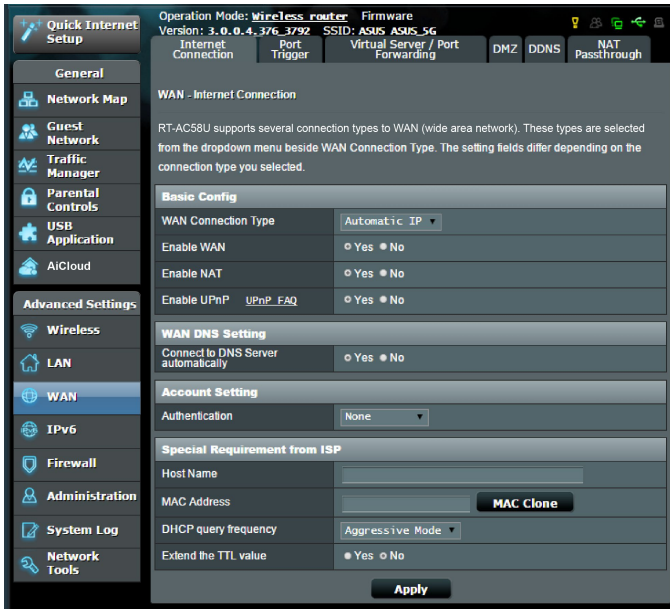

ในการกำหนดค่าการตั้งค่าการเชื่อมต่อ WAN:

1. จากหน้าจอรระบบเมนู ไปยัง **Advanced Settings** (การตั้งค่าขั้นสูง) > **WAN (WAN)** > แท็บ **Internet Connection** (การเชื่อมต่ออินเทอร์เน็ต)
2. กำหนดค่าการตั้งค่าต่อไปนี้ดังแสดงด้านล่าง: เมื่อทำเสร็จ, คลิก **Apply** (นำไปใช้)
 - **ชนิดการเชื่อมต่อ WAN:** เลือกชนิดผู้ให้บริการอินเทอร์เน็ตของ คุณ ทางเลือกต่างๆ คือ **Automatic IP (IP อัตโนมัติ)**, **PPPoE (PPPoE)**, **PPTP (PPTP)**, **L2TP (L2TP)** หรือ **fixed IP (IP คงที่)** ตรวจสอบ ISP ของคุณที่เราเตอร์ไม่สามารถรับ IP แอดเดรสที่ถูกต้อง หรือถ้าคุณไม่แน่ใจถึงชนิดการเชื่อมต่อ WAN
 - **เปิดทำงาน WAN:** เลือก **Yes (ใช่)** เพื่ออนุญาตให้เราเตอร์เข้าถึงอินเทอร์เน็ต เลือก **No (ไม่)** เพื่อปิดทำงานการเข้าถึงอินเทอร์เน็ต

- **เปิดทำงาน NAT:** NAT (การแปลเน็ตเวิร์กแอดเดรส) เป็นระบบซึ่ง IP สาธารณะ (WAN IP) หนึ่งตัวถูกใช้ เพื่อให้การเข้าถึงอินเทอร์เน็ตแก่เน็ตเวิร์กไคลเอ็นต์ที่มี IP แอดเดรสส่วนตัวใน LAN IP แอดเดรสส่วนตัวของเน็ตเวิร์กไคลเอ็นต์แต่ละตัวถูกบันทึกในตาราง NAT และถูกใช้เพื่อเปลี่ยนเส้นทางแพคเกจข้อมูลขาเข้า
- **เปิดทำงาน UPnP:** UPnP (พลังแอนด์เพลย์สากล) อนุญาตให้คุณควบคุมอุปกรณ์หลายชนิด (เช่น เราเตอร์, โทรทัศน์, ระบบสแตนด์บาย, เกมคอนโซล, โทรศัพท์เซลลูลาร์) ผ่านเครือข่ายที่ใช้ IP โดยมีหรือไม่มี การควบคุมจากศูนย์กลางผ่านเทคโนโลยี UPnP เชื่อมต่อ PC ทุกรูปแบบ โดยให้เครือข่ายที่ไร้รอยต่อสำหรับการกำหนดค่าจากระยะไกล และการถ่ายโอนข้อมูล เมื่อใช้ UPnP, อุปกรณ์เครือข่ายใหม่จะถูกค้นพบโดยอัตโนมัติ หลังจากที่เชื่อมต่อไปยังเครือข่ายแล้ว, อุปกรณ์สามารถถูกกำหนดค่าจากระยะไกลเพื่อสนับสนุนแอปพลิเคชัน P2P, เกมอินเทอร์เน็ตแอกทีฟ, การประชุมผ่านวิดีโอ และเว็บหรือฟล็อกซีเฟียร์เวอร์ไต ไม่เหมือนกับพอร์ตฟอร์เวิร์ดดิ้ง ซึ่งเกี่ยวข้องกับ การกำหนดค่าการตั้งค่าพอร์ตด้วยตัวเอง, UPnP จะกำหนดค่าเราเตอร์โดยอัตโนมัติ เพื่อให้เราเตอร์ยอมรับการเชื่อมต่อขาเข้า และส่งค่าขอไปยัง PC ที่เจาะจงบนเครือข่ายแลนโดยตรง
- **เชื่อมต่อไปยัง DNS เซิร์ฟเวอร์:** อนุญาตให้เราเตอร์รับ DNS IP แอดเดรสจาก ISP โดยอัตโนมัติ DNS เป็นโพลีสตัม อินเทอร์เน็ต ซึ่งแปลชื่ออินเทอร์เน็ตไปยัง IP แอดเดรสที่เป็นตัวเลข
- **การยืนยันตัวตน:** รายการนี้อาจถูกกำหนดโดย ISP บางแห่ง ตรวจสอบกับ ISP ของคุณ และกรอกข้อมูลลงไป ถ้าจำเป็น
- **ชื่อโฮสต์:** ฟิลด์นี้อนุญาตให้คุณใส่ชื่อโฮสต์สำหรับเราเตอร์ของคุณ โดยปกติเป็นความต้องการพิเศษจาก ISP ของคุณ ถ้า ISP ของคุณกำหนดชื่อโฮสต์ให้กับคอมพิวเตอร์ของคุณ ให้ป้อนชื่อโฮสต์ที่นี่

- **MAC แอดเดรส:** MAC (การควบคุมการเข้าถึงมีเดีย) แอดเดรส เป็นหมายเลขระบุที่ไม่ซ้ำกัน สำหรับอุปกรณ์เครือข่ายของคุณ ISP บางแห่งตรวจสอบแล MAC แอดเดรสของอุปกรณ์เครือข่าย ซึ่งเชื่อมต่อไปยังบริการของบริษัท และปฏิเสธอุปกรณ์ที่ไม่รู้จักที่พยายามเชื่อมต่อเข้ามา เพื่อหลีกเลี่ยงปัญหาในการเชื่อมต่อเนื่องจาก MAC แอดเดรสที่ไม่ได้ลงทะเบียน คุณสามารถ:
 - ติดต่อ ISP ของคุณและอัปเดต MAC แอดเดรสที่เชื่อมโยงกับบริการของ ISP ของคุณ
 - โคลน หรือเปลี่ยนแปลง MAC แอดเดรสของ ASUS ไรต์เวร์เรเตอร์ เพื่อให้ตรงกับ MAC แอดเดรสของอุปกรณ์เครือข่ายก่อนหน้านี้ ISP รู้จัก

4.3.2 พอร์ตทริกเกอร์

ช่วงพอร์ตทริกเกอร์รั้ง จะเปิดพอร์ตขาเข้าที่ไม่ได้กำหนดเป็นช่วงเวลาที่จำกัด เมื่อใดก็ตามที่โคลเอ็นต์บนเครือข่ายแลนทำการเชื่อมต่อขาออกไปยังพอร์ตที่ระบุ พอร์ตทริกเกอร์รั้งถูกใช้ในสถานการณ์ต่อไปนี้:

- มีโคลเอ็นต์ท้องถิ่นมากกว่าหนึ่งเครื่องจำเป็นต้องส่งต่อพอร์ตสำหรับการใช้งานเดียวกันในเวลาที่แตกต่างกัน
- การใช้งานต้องการให้มีพอร์ตขาเข้าเฉพาะที่แตกต่างจากพอร์ตขาออก

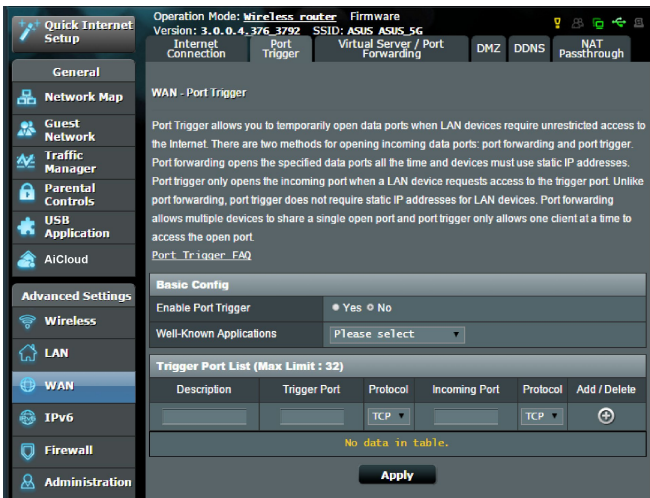

ในการตั้งค่าพอร์ตทริกเกอร์:

1. จากหน้าต่างระบบเมนู ไปยัง **Advanced Settings (การตั้งค่าขั้นสูง) > WAN (WAN) > แท็บ Port Trigger (พอร์ตทริกเกอร์)**
2. กำหนดการตั้งค่าต่อไปนี้ที่ด้านล่าง เมื่อเสร็จสิ้น คลิกที่ **Apply (นำไปใช้)**
 - **Enable Port Trigger(เปิดใช้งานทริกเกอร์พอร์ต):** เลือก Yes (ใช่) เพื่อเปิดใช้งานทริกเกอร์พอร์ต
 - **Well-Known Applications (แอปพลิเคชันที่เป็น**

ที่รู้จัก): เลือกเกม และบริการบนเว็บที่เป็นที่นิยมเพื่อเพิ่มไปยังรายการ Port Trigger (พอร์ตทริกเกอร์)

- **คำอธิบาย:** บัณฑิตหรือคำอธิบายสั้นๆ สำหรับบริการ
- **ทริกเกอร์พอร์ต:** ระบุทริกเกอร์พอร์ตเพื่อเปิดพอร์ตขาเข้า
- **พอร์ตขาเข้า:** ระบุพอร์ตขาเข้าเพื่อรับข้อมูลขาเข้าจากอินเทอร์เน็ต
- **โปรโตคอล:** เลือกโปรโตคอล, TCP หรือ UDP

หมายเหตุ:

- ในขณะที่เชื่อมต่อไปยัง IRC เซิร์ฟเวอร์, โคลเอ็นต์ PC ทำการเชื่อมต่อขาออกโดยใช้ช่วงพอร์ตทริกเกอร์ 66660-7000 IRC เซิร์ฟเวอร์ตอบสนองโดยการตรวจสอบชื่อผู้ใช้ และสร้างการเชื่อมต่อใหม่ไปยังโคลเอ็นต์ PC โดยใช้พอร์ตขาเข้า
- ถ้า พอร์ตทริกเกอร์ ถูกปิดทำงาน, เราเตอร์จะตัดการเชื่อมต่อ เนื่องจากไม่สามารถหา PC เครื่องใดที่กำลังขอการเข้าถึง IRC อยู่ เมื่อพอร์ตทริกเกอร์ เปิดทำงาน, เราเตอร์จะกำหนดพอร์ตขาเข้า เพื่อรับข้อมูลขาเข้า พอร์ตขาเข้านี้จะปิดหลังจากถึงช่วงเวลาที่กำหนด เนื่องจากเราเตอร์ไม่แน่ใจว่าเมื่อใดที่แอปพลิเคชันสิ้นสุดการทำงาน
- พอร์ตทริกเกอร์จริง อนุญาตโคลเอ็นต์เพียงหนึ่งเครื่องในเครือข่ายให้ใช้บริการที่เจาะจง และพอร์ตขาเข้าที่เจาะจงในเวลาเดียวกัน
- คุณไม่สามารถใช้แอปพลิเคชันเดียวกันเพื่อทริกเกอร์พอร์ตใน PC มากกว่าหนึ่งเครื่องในเวลาเดียวกันใด เราเตอร์จะส่งต่อพอร์ตกลับไปยังคอมพิวเตอร์เครื่องล่าสุดที่ส่งคำขอ/ทริกเกอร์ไปให้เราเตอร์แทน

4.3.3 เวิร์ดฮาลเซิร์ฟเวอร์/พอร์ตฟอร์เวิร์ดดิ้ง

พอร์ตฟอร์เวิร์ดดิ้ง เป็นวิธีการเพื่อเปลี่ยนเส้นทางการจราจรเครือข่ายจากอินเทอร์เน็ตไปยังพอร์ตที่เจาะจง หรือช่วงพอร์ตที่เจาะจงไปยังอุปกรณ์บนเครือข่ายแลนของคุณ การตั้งค่าพอร์ตฟอร์เวิร์ดดิ้งบนเราเตอร์ของคุณ อนุญาตให้ PC ที่อยู่นอกเครือข่ายเข้าถึงบริการที่เจาะจงที่มีให้โดย PC ในเครือข่ายของคุณได้

หมายเหตุ: เมื่อพอร์ตฟอร์เวิร์ดตั้งเปิดทำงาน, ASUS เราเตอร์จะบล็อกการจราจรขาเข้าที่ไม่พึงประสงค์จากอินเทอร์เน็ต และอนุญาตเฉพาะการตอบกลับจากค่าขอออกจากรู LAN เท่านั้น เน็ตเวิร์กที่คลเอนต์ไม่สามารถเข้าถึงอินเทอร์เน็ตได้โดยตรง รวมทั้งในทางกลับกันด้วย

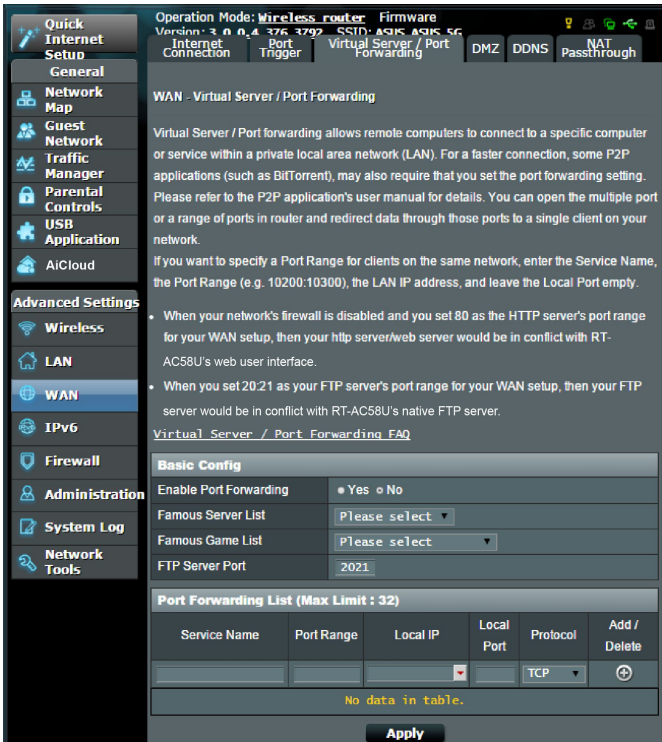

ในการตั้งค่าการส่งต่อพอร์ต:

1. จากหน้าต่างระบบเมนู ไปยัง **Advanced Settings (การตั้งค่าขั้นสูง) > WAN (WAN) > แท็บ Virtual Server / Port Forwarding (เวอรัลเซิร์ฟเวอร์ / พอร์ตฟอร์เวิร์ดตั้ง)**

2. กำหนดค่าการตั้งค่าต่อไปนี้ดังแสดงด้านล่าง: เมื่อทำเสร็จ คลิก **Apply (นำไปใช้)**

- **Enable Port Forwarding (เปิดทำงานพอร์ตฟอร์เวิร์ดติ้ง):** เลือก **Yes (ใช่)** เพื่อเปิดทำงาน พอร์ต ฟอร์เวิร์ดติ้ง
- **รายการเซิร์ฟเวอร์ที่มีชื่อเสียง:** หาชนิดของบริการที่คุณต้องการเข้าถึง
- **รายการเกมที่มีชื่อเสียง:** รายการนี้จะแสดงรายการพอร์ตที่จำเป็นสำหรับ เกมออนไลน์ยอดนิยมเพื่อการใช้งานที่ถูกต้อง
- **FTP Server Port (FTP เซิร์ฟเวอร์พอร์ต):** หลีกเลี่ยงการกำหนดช่วงระยะพอร์ต 20:21 สำหรับ FTP เซิร์ฟเวอร์ของคุณที่มีลักษณะเช่นนี้จะขัดแย้งกับ การกำหนด FTP เซิร์ฟเวอร์เดิมของเราเตอร์
- **ชื่อบริการ:** ป้อนชื่อบริการ
- **ช่วงพอร์ต:** หากคุณต้องการระบุช่วงพอร์ตสำหรับไคลเอ็นต์บนเครือข่ายเดียวกัน, ป้อน Service Name (ชื่อบริการ), Port Range (ช่วงพอร์ต) (เช่น 10200:10300), LAN IP address (LAN IP แอดเดรส), และปล่อยให้ Local Port (พอร์ตในเครื่อง) ว่าง ช่วงพอร์ตยอมรับรูปแบบต่างๆ เช่น ช่วงพอร์ต (300:350), พอร์ตส่วนตัว (566,789) หรือผสม (1015:1024,3021)

หมายเหตุ:

- เมื่อไฟร์วอลล์ของเครือข่ายของคุณถูกปิดทำงาน และคุณตั้งค่า 80 เป็นช่วงพอร์ตของ HTTP เซิร์ฟเวอร์สำหรับการตั้งค่า WAN ของคุณ, ในกรณีนี้ http เซิร์ฟเวอร์/เว็บเซิร์ฟเวอร์อาจเกิดข้อขัดแย้งกับระบบติดต่อผู้ใช้แบบเว็บของเราเตอร์
- เครือข่ายใช้พอร์ตต่างๆ เพื่อแลกเปลี่ยนข้อมูล ซึ่งแต่ละพอร์ตถูกกำหนดหมายเลขพอร์ต และงานที่เจาะจงไว้ ตัวอย่างเช่น พอร์ต 80 ใช้สำหรับ HTTP พอร์ตที่เจาะจงสามารถถูกใช้โดยแอปพลิเคชันหรือบริการใดๆได้ในแต่ละขณะเวลา ดังนั้น การที่ PC สองตัวพยายามเข้าถึงข้อมูลผ่านพอร์ตเดียวกันในเวลาเดียวกันก็อาจทำให้การทำงานล้มเหลว ตัวอย่างเช่น คุณไม่สามารถตั้งค่าพอร์ตฟอร์เวิร์ดติ้ง สำหรับพอร์ต 100 สำหรับ PC สองเครื่องในเวลาเดียวกันได้

- **โหมด IP:** ป้อน LAN IP แอดเดรสของพีซีเอ็นดี

หมายเหตุ: ใช้สวิตช์ IP แอดเดรสสำหรับพีซีเอ็นดีท้องถิ่น เพื่อให้พอร์ตฟอเวิร์ดทำงานอย่างเหมาะสม สำหรับข้อมูล ใหญ่ส่วน 4.2 LAN

- **โหมดพอร์ต:** ป้อนพอร์ตที่เจาะจง เพื่อรับแพคเกจที่ส่งต่อมาจากปลายฟิลต์นี้ไว้ล่วงหน้า ถ้าคุณต้องการแพคเกจเข้าให้ถูกเปลี่ยนเส้นทางไปยังช่วงพอร์ตที่ระบุ
- **โปรโตคอล:** เลือกโปรโตคอล ถ้าคุณไม่แน่ใจ เลือก **BOTH (ทั้งคู่)**

ในการตรวจสอบว่าพอร์ตฟอเวิร์ดดังกล่าวที่กำหนดค่าสำเร็จหรือไม่:

- ให้แน่ใจว่าเซิร์ฟเวอร์หรือแอปพลิเคชันของคุณถูกตั้งค่าแล้วและกำลังรันอยู่
- คุณจำเป็นต้องให้พีซีเอ็นดีอยู่นอก LAN ของคุณแต่มีการเข้าถึงอินเทอร์เน็ต (เรียกว่า “อินเทอร์เน็ตพีซีเอ็นดี”) พีซีเอ็นดีนี้ไม่ควรเชื่อมต่อกับ ASUS เราเตอร์
- บนอินเทอร์เน็ตพีซีเอ็นดี, ใช้ WAN IP ของเราเตอร์เพื่อเข้าถึงเซิร์ฟเวอร์ ถ้าพอร์ตฟอเวิร์ดดังกล่าวที่กำหนดค่าสำเร็จ, คุณควรสามารถเข้าถึงพีซีหรือแอปพลิเคชันได้

ความแตกต่างระหว่างพอร์ตทริกเกอร์ และพอร์ตฟอเวิร์ด:

- พอร์ตทริกเกอร์จะทำงานแม้ว่าไม่มีการตั้งค่า LAN IP แอดเดรสที่เฉพาะเจาะจง ไม่เหมือนกับพอร์ตฟอเวิร์ดซึ่งจำเป็นต้องมีสวิตช์ LAN IP แอดเดรส, พอร์ตทริกเกอร์อนุญาตให้ส่งต่อพอร์ตแบบใดนามักโดยใช้เราเตอร์ได้ ช่วงพอร์ตที่กำหนดไว้ล่วงหน้า ถูกกำหนดค่าเพื่อให้ยอมรับการเชื่อมต่อขาเข้าภายในช่วงระยะเวลาที่จำกัด พอร์ตทริกเกอร์อนุญาตให้คอมพิวเตอร์หลายเครื่องรันแอปพลิเคชันที่โดยปกติอาจต้องการให้ส่งต่อพอร์ตเดียวกันไปยัง PC แต่ละเครื่องบนเครือข่ายด้วยตัวเอง
- พอร์ตทริกเกอร์มีความปลอดภัยมากกว่าพอร์ตฟอเวิร์ดเนื่องจากพอร์ตขาเข้าไม่ได้เปิดตลอดเวลา พอร์ตเหล่านั้นเปิดเฉพาะเมื่อแอปพลิเคชันทำการเชื่อมต่อขาออกผ่านทริกเกอร์พอร์ตเท่านั้น

4.3.4 DMZ

เวอร์ช่วล DMZ เปิดเผยไคลเอ็นต์หนึ่งเครื่องไปยังอินเทอร์เน็ต ทำให้ไคลเอ็นต์นี้รับแพคเกจขาเข้าทั้งหมดโดยตรงไปยังเครือข่ายแลนของคุณ

โดยปกติ การจราจรขาเข้าจากอินเทอร์เน็ตถูกทิ้งและเปลี่ยนเส้นทางไปยังไคลเอ็นต์ที่เจาะจงเฉพาะเมื่อพอร์ตฟอร์เวิร์ดดีนนิ่ง หรือ พอร์ตทริกเกอร์ถูกกำหนดค่าไว้บนเครือข่าย ในการกำหนดค่า DMZ, เน็ตเวิร์กไคลเอ็นต์หนึ่งเครื่องจะรับแพคเกจขาเข้าทั้งหมด

การตั้งค่า DMZ บนเครือข่ายมีประโยชน์เมื่อคุณต้องการให้พอร์ตขาเข้าเปิด หรือเมื่อคุณต้องการโฮสต์โดเมน เว็บ หรืออีเมลเซิร์ฟเวอร์

ข้อควรระวัง: การเปิดพอร์ตทั้งหมดบนไคลเอ็นต์ไปยังอินเทอร์เน็ต ทำให้เครือข่ายอ่อนแอต่อการโจมตีภายนอก โปรดระมัดระวังความเสี่ยงด้านความปลอดภัยที่เกี่ยวข้องกับการใช้ DMZ

ในการตั้งค่า DMZ:

1. จากหน้าต่างระบบเมนู ไปยัง **Advanced Settings (การตั้งค่าขั้นสูง) > WAN (WAN) > แท็บ DMZ (DMZ)**
2. กำหนดค่าการตั้งค่าด้านล่าง: เมื่อทำเสร็จ, คลิก **Apply (นำไปใช้)**
 - **IP แอดเดรสของสถานีที่เปิดออก:** บ้อน LAN IP แอดเดรสของไคลเอ็นต์ที่จะให้บริการ DMZ และถูกเปิดออกบนอินเทอร์เน็ต ตรวจสอบให้แน่ใจว่าเซิร์ฟเวอร์ไคลเอ็นต์มีสแตติก IP แอดเดรส

ในการลบ DMZ:

1. ลบ LAN IP แอดเดรสของไคลเอ็นต์จากกล่องข้อความ **IP Address of Exposed Station (IP แอดเดรสของสถานีที่เปิดออก)**
2. เมื่อทำเสร็จ, คลิก **Apply (นำไปใช้)**

4.3.5 DDNS

การตั้งค่า DDNS (ไดนามิก DNS) อนุญาตให้คุณเข้าถึงเราเตอร์จากภายนอกเครือข่ายของคุณผ่านบริการ ASUS DDNS ที่ให้มา หรือบริการ DDNS อื่น

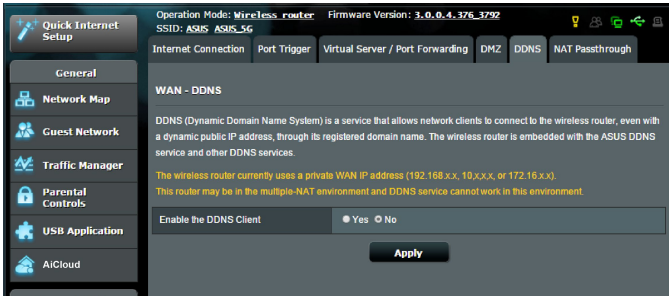

ในการตั้งค่า DDNS:

1. จากหน้าดั่งระบบเมนู ไปยัง **Advanced Settings (การตั้งค่าขั้นสูง) > WAN (WAN) > แท็บ DDNS (DDNS)**
2. กำหนดค่าการตั้งค่าต่อไปนี้ดังแสดงด้านล่าง: เมื่อทำเสร็จ, คลิก **Apply (นำไปใช้)**
 - **เปิดทำงาน DDNS ใดคลเอ็นต์:** เปิดทำงาน DDNS เพื่อเข้าถึง ASUS เราเตอร์ผ่านชื่อ DNS แทนที่จะเป็น WAN IP แอดเดรส
 - **ชื่อเซิร์ฟเวอร์และโฮสต์:** เลือก ASUS DDNS หรือ DDNS อื่น ถ้าคุณต้องการใช้ ASUS DDNS, ให้กรอกชื่อโฮสต์ในรูปแบบ xxx.asuscomm.com (xxx คือชื่อโฮสต์ของคุณ)
 - ถ้าคุณต้องการใช้บริการ DDNS อื่น, คลิก **FREE TRIAL (ทดลองใช้ฟรี)** และลงทะเบียนออนไลน์ก่อน กรอกฟิลด์ชื่อผู้ใช้หรืออีเมลแอดเดรส และรหัสผ่าน หรือ DDNS คีย์

- **เปิดทำงานอักษระตัวแทน:** เปิดทำงานอักษระตัวแทนถ้าบริการ DDNS จำเป็นต้องใช้

หมายเหตุ:

บริการ DDNS จะไม่ทำงานภายใต้เงื่อนไขเหล่านี้:

- เมื่อไวร์เลสเราเตอร์กำลังใช้ WAN IP แอดเดรสส่วนตัว (192.168.x.x, 10.x.x.x หรือ 172.16.x.x) ตามที่ระบุด้วยข้อความสีเหลือง
- เราเตอร์อาจอยู่บนเครือข่ายที่ใช้ตาราง NAT หลายตาราง

4.3.6 NAT ผ่านตลอด

NAT ผ่านตลอด อนุญาตการเชื่อมต่อเครือข่ายส่วนตัวเสมือน (VPN) ให้ผ่านเราเตอร์ไปยังเน็ตเวิร์กไคลเอ็นต์ ตามค่าเริ่มต้น PPTP Passthrough (PPTP ผ่านตลอด), L2TP Passthrough (L2TP ผ่านตลอด), IPsec Passthrough (IPsec ผ่านตลอด) และ RTSP Passthrough (RTSP ผ่านตลอด) ถูกเปิดทำงาน

ในการเปิดทำงาน / ปิดทำงานการตั้งค่า NAT ผ่านตลอด ไปที่ **Advanced Settings (การตั้งค่าขั้นสูง) > WAN (WAN) > แท็บ NAT Passthrough (NAT ผ่านตลอด)** เมื่อทำเสร็จ, คลิก **Apply (นำไปใช้)**

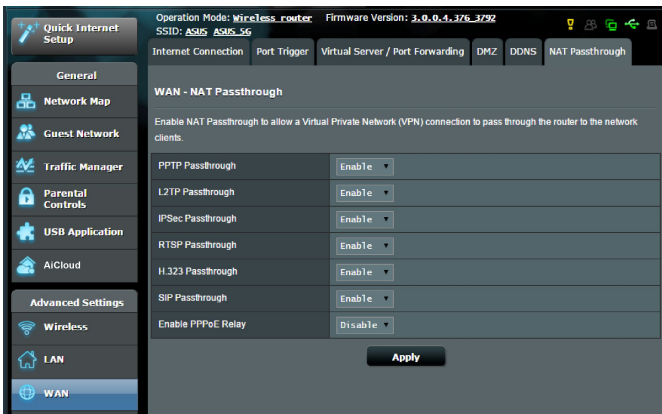

4.4 IPv6

เราเตอร์เราเตอร์นี้สนับสนุน IPv6 แอดเดรสซิ่ง ซึ่งเป็นระบบที่สนับสนุน IP แอดเดรสมากกว่า มาตรฐานหนึ่งยังไม่มีการใช้กันอย่างกว้างขวาง ติดต่อ ISP ของคุณถ้าบริการอินเทอร์เน็ตของคุณสนับสนุน IPv6

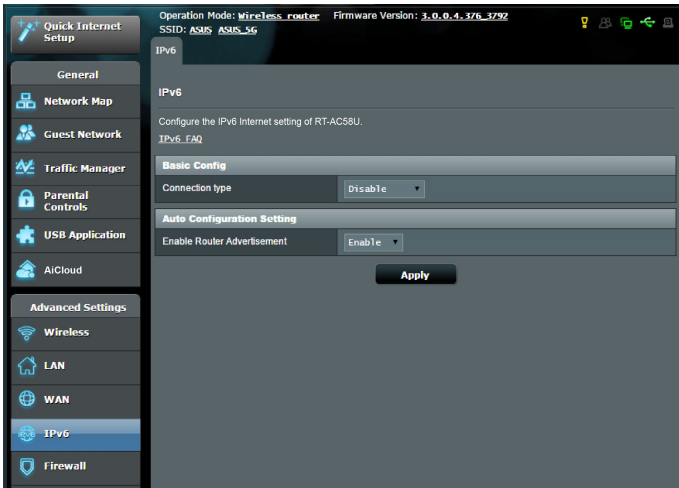

ในการตั้งค่า IPv6:

1. จากหน้าต่างระบบเมนู ไปยัง **Advanced Settings** (การตั้งค่าขั้นสูง) > **IPv6 (IPv6)**
2. เลือก **Connection Type (ชนิดการเชื่อมต่อ)** ของคุณ ตัวเลือกการกำหนดค่าจะแตกต่างกันไป ขึ้นอยู่กับชนิดการเชื่อมต่อที่คุณเลือก
3. ป้อนการตั้งค่า IPv6 LAN และ DNS ของคุณ
4. คลิก **Apply (นำไปใช้)**

หมายเหตุ: โปรดสอบถาม ISP ของคุณเกี่ยวกับข้อมูล IPv6 เฉพาะสำหรับบริการอินเทอร์เน็ตของคุณ

4.5 ไฟร์วอลล์

ไฟร์วอลล์เราเตอร์สามารถทำหน้าที่เป็นฮาร์ดแวร์ไฟร์วอลล์สำหรับเครือข่ายของคุณได้

หมายเหตุ: ตามค่าเริ่มต้น คุณสมบัตไฟร์วอลล์จะเปิดทำงาน

4.5.1 ทัวไป

ในการตั้งค่าไฟร์วอลล์พื้นฐาน:

1. จากหน้าต่างระบบเมนู ไปยัง **Advanced Settings** (การตั้งค่าขั้นสูง) > **Firewall** (ไฟร์วอลล์) > แท็บ **General** (ทั่วไป)
2. บนฟิลด์ **Enable Firewall** (เปิดทำงานไฟร์วอลล์), เลือก **Yes** (ใช่)
3. บนการป้องกัน **Enable DoS** (เปิดทำงาน DoS), เลือก **Yes** (ใช่) เพื่อป้องกันเครือข่ายของคุณจากการโจมตี DoS (การปฏิเสธบริการ) แม้ว่าคุณสมบัตินี้อาจส่งผลกระทบต่อสมรรถนะของเราเตอร์ก็ตาม
4. คุณยังสามารถตรวจสอบดูแลการเปลี่ยนแปลงแพคเกจระหว่างการเชื่อมต่อ LAN และ WAN ไปด้วย บนชนิดแพคเกจที่บันทึก, เลือก **Dropped** (หลุด), **Accepted** (ยอมรับ) หรือ **Both** (ทั้งคู่)
5. คลิก **Apply** (นำไปใช้)

4.5.2 ตัวกรอง URL

คุณสามารถระบุค่าสำคัญหรือเว็บแอดเดรส เพื่อป้องกันการเข้าถึงยัง URL ที่เจาะจงได้

หมายเหตุ: ตัวกรอง URL เป็นไปตามการสอบถาม DNS ถ้าเน็ตเวิร์กโพลีเคิลเอ็นตู่เข้าถึงเว็บไซต์อยู่แล้ว เช่น <http://www.abcxxx.com>, เว็บไซต์จะไม่ถูกบล็อก (DNS แคชในระบบเก็บเว็บไซต์ที่เขาชมก่อนหน้านี้) ในการแก้ไขปัญหานี้ ให้ล้าง DNS แคชก่อนที่จะตั้งค่าตัวกรอง URL

ในการตั้งค่าตัวกรอง URL:

1. จากหน้าต่างระบบเมนู ไปยัง **Advanced Settings** (การตั้งค่าขั้นสูง) > **Firewall (ไฟรอลล์)** > แท็บ **URL Filter (ตัวกรอง URL)**
2. บนฟิลต์ **Enable URL Filter** (เปิดทำงานตัวกรอง URL), เลือก **Enabled (เปิดทำงาน)**
3. ป้อน URL และคลิกปุ่ม 
4. คลิก **Apply** (นำไปใช้)

4.5.3 ตัวกรองคำสำคัญ

ตัวกรองคำสำคัญจะบล็อกการเข้าถึงไปยังเว็บเพจที่ประกอบด้วยคำสำคัญที่ระบุ

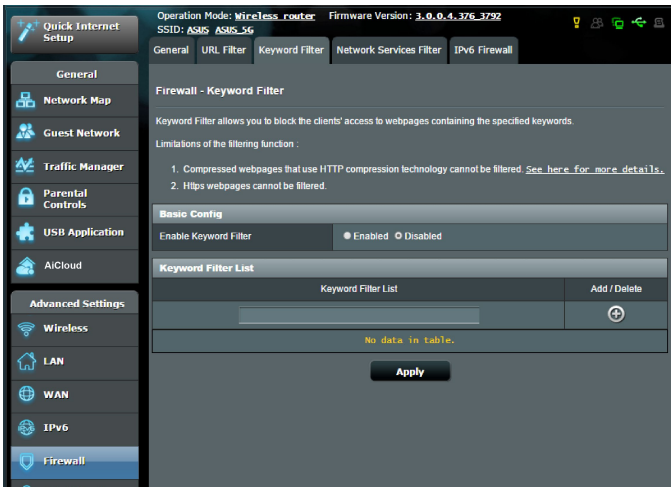

ในการตั้งค่าตัวกรองคำสำคัญ:

1. จากหน้าต่างระบบเมนู ไปยัง **Advanced Settings** (การตั้งค่าขั้นสูง) > **Firewall (ไฟรอลล์)** > แท็บ **Keyword Filter (ตัวกรองคำสำคัญ)**
2. บนฟิลต์ **Enable Keyword Filter** (เปิดทำงานตัวกรองคำสำคัญ), เลือก **Enabled (เปิดทำงาน)**

3. ป้อนค่าหรือวลี และคลิกปุ่ม Add (เพิ่ม)

4. คลิก Apply (นำไปใช้)

หมายเหตุ:

- ตัวกรองค่าสำคัญ เป็นไปตามการสอบถาม DNS ถ้าเน็ตเวิร์กโพลีคลเ็นต์เข้าถึงเว็บไซต์อยู่แล้ว เช่น <http://www.abcxxx.com>, เว็บไซต์จะไม่ถูกบล็อก (DNS แคชในระบบเก็บเว็บไซต์ที่เข้าชมก่อนหน้านี้) ในการแก้ไขปัญหานี้ ให้ล้าง DNS แคชก่อนที่จะตั้งค่าตัวกรองค่าสำคัญ
- เว็บเพจที่มีขนาดโดยใช้การบีบขนาด HTTP ไม่สามารถถูกกรองได้ เพจ HTTPS ยังไม่สามารถถูกบล็อกโดยใช้ตัวกรองค่าสำคัญได้เช่นกัน

4.5.4 ตัวกรองบริการเครือข่าย

ตัวกรองบริการเครือข่าย บล็อกการแลกเปลี่ยนแพคเกจ LAN ไปยัง WAN และจำกัดเน็ตเวิร์กโพลีคลเ็นต์ไม่ให้เข้าถึงบริการเว็บไซต์ที่เจาะจง เช่น Telnet หรือ FTP

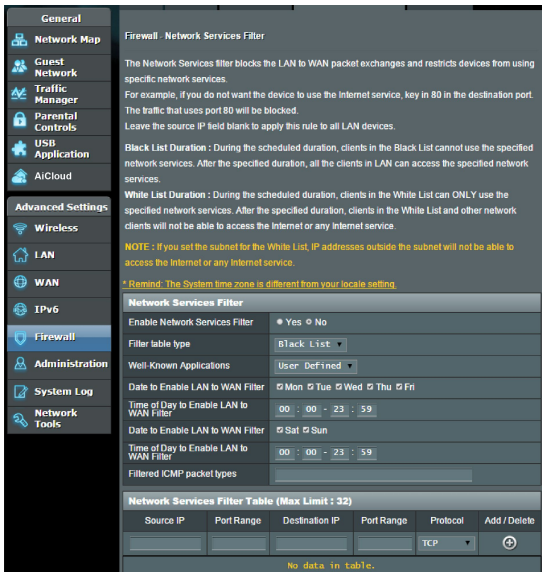

ในการตั้งค่าตัวกรองบริการเครือข่าย:

1. จากหน้าต่างระบบเมนู ไปยัง **Advanced Settings (การตั้งค่าขั้นสูง) > Firewall (ไฟร์วอลล์) > แท็บ Network Service Filter (ตัวกรองบริการเครือข่าย)**
2. บนฟิลต์ **Enable Network Services Filter (เปิดทำงานตัวกรองบริการเครือข่าย)**, เลือก **Yes (ใช่)**
3. เลือกชนิดตารางตัวกรอง **Black List (บัญชีดำ)** บล็อกบริการเครือข่ายที่ระบุ **White List (บัญชีขาว)** จำกัดการเข้าถึงไปยังเฉพาะบริการเครือข่ายที่ระบุ
4. ระบุวันที่และเวลาที่ตัวกรองจะแอกทีฟ
5. ในกฎระบบบริการเครือข่ายไปยังตัวกรอง, ป้อน **Source IP (IP ต้นทาง)**, **Destination IP (IP ปลายทาง)**, **Port Range (ช่วงพอร์ต)** และ **Protocol (โพรโตคอล)** คลิกปุ่ม 
6. คลิก **Apply (นำไปใช้)**

4.6 การดูแลระบบ

4.6.1 โหมดการทำงาน

หน้า โหมดการทำงาน อนุญาตให้คุณเลือกโหมดที่เหมาะสมสำหรับเครือข่ายของคุณ

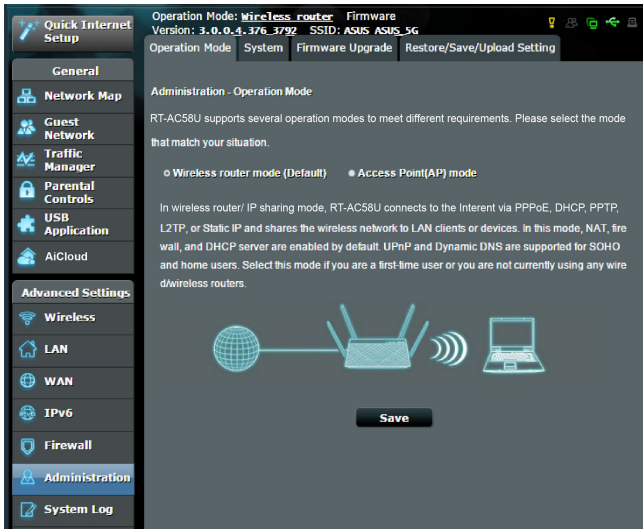

ในการตั้งค่าโหมดการทำงาน:

1. จากหน้าต่างระบบเมนู ไปยัง **Advanced Settings (การตั้งค่าขั้นสูง) > Administration (การดูแลระบบ) > แท็บ Operation Mode (โหมดการทำงาน)**
2. เลือกโหมดการทำงานเหล่านี้:
 - **โหมดไวร์เลสเราเตอร์(ค่าเริ่มต้น):** ในโหมดไวร์เลสเราเตอร์, ไวร์เลสเราเตอร์จะเชื่อมต่อไปยังอินเทอร์เน็ต และให้การเข้าถึงอินเทอร์เน็ตไปยังอุปกรณ์ที่ใช้โคบนเครือข่ายแลนของตัวเอง
 - **โหมดแอดเซสพอยต์:** ในโหมดนี้ เราเตอร์จะสร้างเครือข่ายไร้สายบนเครือข่ายที่มีอยู่แล้ว
3. คลิก **Apply (นำไปใช้)**

หมายเหตุ: เราเตอร์จะบูตใหม่เมื่อคุณเปลี่ยนโหมด

4.6.2 ระบบ

หน้า **System (ระบบ)** อนุญาตให้คุณกำหนดค่าการตั้งค่าไวร์เลสเราเตอร์ของคุณ

ในการตั้งค่าระบบ:

1. จากหน้าต่างระบบเมนู ไปยัง **Advanced Settings (การตั้งค่าขั้นสูง) > Administration (การดูแลระบบ) > แท็บ System (ระบบ)**
2. คุณสามารถกำหนดค่าการตั้งค่าต่อไปนี้:
 - **เปลี่ยนรหัสผ่านล็อกอินของเราเตอร์:** คุณสามารถเปลี่ยนรหัสผ่านและชื่อล็อกอินของไวร์เลสเราเตอร์ โดยการป้อนชื่อและรหัสผ่านใหม่
 - **ลักษณะการทำงานของปุ่ม WPS:** ปุ่ม WPS ทางกายภาพบนเราเตอร์ไร้สายสามารถนำมาใช้เพื่อเปิดใช้งาน WPS และปิดสวิตช์เครือข่ายไร้สาย
 - **โซนเวลา:** เลือกโซนเวลาสำหรับเครือข่ายของคุณ
 - **NTP เซิร์ฟเวอร์:** ไวร์เลสเราเตอร์สามารถเข้าถึง NTP (โพรโตคอลเวลาเครือข่าย) เซิร์ฟเวอร์เพื่อที่จะซิงโครไนซ์เวลาได้
 - **เปิดทำงาน Telnet:** คลิก **Yes (ใช่)** เพื่อเปิดทำงานบริการ Telnet บนเครือข่าย คลิก **No (ไม่)** เพื่อปิดทำงาน Telnet
 - **วิธีการยืนยันตัวตน:** คุณสามารถเลือกโพรโตคอล HTTP, HTTPS หรือทั้งสองอย่าง เพื่อรักษาความปลอดภัยในการเข้าถึงเราเตอร์ได้
 - **เปิดทำงานการเข้าถึงเว็บจาก WAN:** เลือก **Yes (ใช่)** เพื่ออนุญาตให้คุณอุปกรณ์ด้านนอกเครือข่ายสามารถเข้าถึงการตั้งค่า GUI ของไวร์เลสเราเตอร์ได้ เลือก **No (ไม่)** เพื่อป้องกันการเข้าถึง
 - **อนุญาตเฉพาะ IP ที่เจาะจง:** คลิก **Yes (ใช่)** ถ้าคุณต้องการระบุ IP แอดเดรสของอุปกรณ์ที่ได้รับอนุญาตให้เข้าถึงยังการตั้งค่า GUI ของไวร์เลสเราเตอร์จาก WAN
 - **รายการไคลเอ็นต์:** ป้อน WAN IP แอดเดรสของอุปกรณ์เครือข่ายที่อนุญาตให้เข้าถึงยังการตั้งค่าของไวร์เลสเราเตอร์ รายการนี้จะถูกใช้ ถ้าคุณคลิก **Yes (ใช่)** ในรายการ **Only allow specific IP (อนุญาตเฉพาะ IP ที่เจาะจง)**
3. คลิก **Apply (นำไปใช้)**

4.6.3 การอัปเดตเฟิร์มแวร์

หมายเหตุ: ดาวน์โหลดเฟิร์มแวร์ล่าสุดจากเว็บไซต์ ASUS ที่ <http://www.asus.com>

ในการอัปเดตเฟิร์มแวร์:

1. จากหน้าต่างระบบเมนู ไปยัง **Advanced Settings (การตั้งค่าขั้นสูง) > Administration (การดูแลระบบ) > แท็บ Firmware Upgrade (เฟิร์มแวร์อัปเดต)**
2. ในไฟล์ **New Firmware File (ไฟล์เฟิร์มแวร์ใหม่)**, คลิก **Browse (เรียกดู)** เพื่อค้นหาเฟิร์มแวร์ใหม่ในคอมพิวเตอร์ของคุณ
3. คลิก **Upload (อัปโหลด)**

หมายเหตุ:

- เมื่อกระบวนการอัปเดตสมบูรณ์ ให้รอสักครู่เพื่อให้ระบบบูตใหม่
- ถ้ากระบวนการอัปเดตล้มเหลว โปรดเสียบแบตเตอรี่และไฟแสดงสถานะ LED เพาเวอร์ที่แผงด้านหน้าจะกะพริบซ้ำๆ ในการเรียกคืน หรือกู้คืนระบบ ให้ใช้ยูทิลิตี้ **5.2Firmware Restoration (การกู้คืนเฟิร์มแวร์)**

4.6.4 การกู้คืน/การจัดเก็บ/การอัปเดตการตั้งค่า

ในการกู้คืน/จัดเก็บ/อัปเดตการตั้งค่า:

1. จากหน้าต่างระบบเมนู ไปยัง **Advanced Settings (การตั้งค่าขั้นสูง) > Administration (การดูแลระบบ) > แท็บ Restore/Save/Upload Setting (กู้คืน/บันทึก/อัปเดตการตั้งค่า)**
2. เลือกงานที่คุณต้องการทำ:
 - ในการกู้คืนการตั้งค่ากลับเป็นค่าเริ่มต้นจากโรงงาน, คลิก **Restore (กู้คืน)**, และคลิก **OK (ตกลง)** ในข้อความการยืนยัน
 - ในการจัดเก็บการตั้งค่าระบบปัจจุบัน, คลิก **Save (จัดเก็บ)**, และคลิก **Save (จัดเก็บ)** ในหน้าต่างดาวน์โหลดไฟล์ เพื่อจัดเก็บไฟล์ระบบลงในพาร์ตITIONที่คุณต้องการ
 - ในการกู้คืนการตั้งค่าระบบก่อนหน้า, คลิก **Browse (เรียกดู)** เพื่อค้นหาไฟล์ระบบที่คุณต้องการกู้คืน, จากนั้นคลิก **Upload (อัปโหลด)**

สำคัญ! ถ้าเกิดปัญหาขึ้น ให้อัปเดตเฟิร์มแวร์เวอร์ชันล่าสุด และกำหนดค่าการตั้งค่าใหม่ อยากรู้คืนเราเตอร์กลับเป็นการตั้งค่าเริ่มต้น

4.7 บันทึกระบบ

บันทึกระบบ ประกอบด้วยกิจกรรมต่างๆ ของเครือข่ายที่บ้านที่กไว้

หมายเหตุ: บันทึกระบบ รีเซ็ตเมื่อเราเตอร์ถูกบูตใหม่ หรือปิดเครื่อง

ในการดูบันทึกระบบของคุณ:

1. จากหน้าต่างระบบเมนู ไปยัง **Advanced Settings (การตั้งค่าขั้นสูง) > System Log (บันทึกระบบ)**
2. คุณสามารถดูกิจกรรมเครือข่ายของคุณในแท็บเหล่านี้ได้:
 - บันทึกทั่วไป
 - DHCP ลีส
 - บันทึกที่ไร้สาย
 - พอร์ตพอร์ไวร์ดิ่ง
 - ตารางเราต้ง

The screenshot displays the 'System Log - General Log' page in a web interface. The top navigation bar includes 'Quick Internet Setup', 'General Log', 'Wireless Log', 'DHCP leases', 'IPv6', 'Routing Table', 'Port Forwarding', and 'Connections'. The main content area shows system time as 'Mon, Feb 09 08:02:04 2015' and uptime as '0 days 0 hours 12 minutes 20 seconds'. A scrollable log contains various system messages, such as 'ntp: start NTP update', 'kernel: HTB: quantum of class 10001 is big', and 'rc_service: httpd 364:notify_rc start_autodet'. At the bottom, there are 'Clear', 'Save', and 'Refresh' buttons, along with 'Help & Support', 'Manual | Utility', and 'FAQ' links.

5 ยูทิลิตี้

หมายเหตุ:

- ดาวน์โหลดและติดตั้งยูทิลิตี้ของไวร์เลสเราเตอร์จากเว็บไซต์ ASUS:
 - การสำรวจอุปกรณ์ v2.0.0.0 ที่ <http://dlcdnet.asus.com/pub/ASUS/LiveUpdate/Release/Wireless/Discovery.zip>
 - การกู้คืนเฟิร์มแวร์ v1.9.0.4 ที่ <http://dlcdnet.asus.com/pub/ASUS/LiveUpdate/Release/Wireless/Rescue.zip>
 - ยูทิลิตี้เครื่องพิมพ์ของ Windows v1.0.5.5 ที่ <http://dlcdnet.asus.com/pub/ASUS/LiveUpdate/Release/Wireless/Printer.zip>
- ยูทิลิตี้เหล่านี้ไม่ได้รับการสนับสนุนบน MAC OS

5.1 การค้นหาอุปกรณ์

Device Discovery (การค้นหาอุปกรณ์) เป็นยูทิลิตี้ ASUS WLAN ซึ่งทำหน้าที่ตรวจสอบหาอุปกรณ์ ASUS ไวร์เลส เราเตอร์ และอนุญาตให้คุณตั้งค่าคอนฟิกอุปกรณ์

ในการเปิดยูทิลิตี้ การค้นหาอุปกรณ์:

- จากเดสก์ทอปของคอมพิวเตอร์ของคุณ, คลิก **Start (เริ่ม) > All Programs (โปรแกรมทั้งหมด) > ASUS Utility (ยูทิลิตี้ ASUS) > RT-AC58U Wireless Router (RT-AC58U ไวร์เลส เราเตอร์) > Device Discovery (การค้นหา อุปกรณ์)**



หมายเหตุ: เมื่อคุณตั้งค่าเราเตอร์เป็นโหมดแอดเดสส์พอยต์, คุณจำเป็นต้องใช้ การสำรวจอุปกรณ์ เพื่อรับ IP แอดเดรสของเราเตอร์

5.2 การกู้คืนเฟิร์มแวร์

การกู้คืนเฟิร์มแวร์ ถูกใช้บน ASUS ไร้เลส เราเตอร์ หลังจากที่ทำการอัปเดตเฟิร์มแวร์ล้มเหลว ยูทิลิตีนี้จะอัปโหลดไฟล์เฟิร์มแวร์ไปยังไร้เลส เราเตอร์ กระบวนการจะใช้เวลาประมาณ 3 ถึง 4 นาที

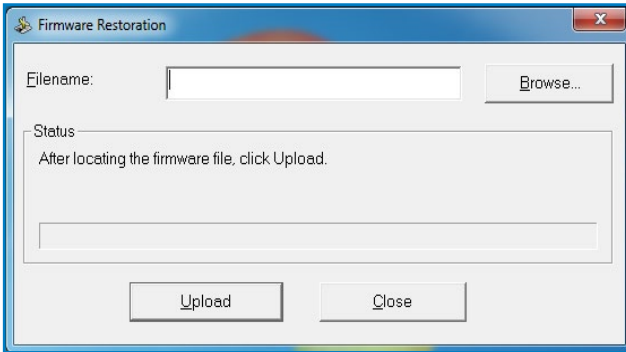

ข้อสำคัญ! โปรดหมุดช่วยเหลือ ก่อนที่จะใช้ยูทิลิตี การกู้คืนเฟิร์มแวร์

หมายเหตุ: คุณสมบัตินี้ไม่ได้รับการสนับสนุนบน MAC OS

5.3 การตั้งค่าพรินเตอร์เซิร์ฟเวอร์ของคุณ

5.3.1 การแชร์เครื่องพิมพ์ ASUS EZ

ยูทิลิตี้การแชร์เครื่องพิมพ์ ASUS EZ อนุญาตให้คุณเชื่อมต่อเครื่องพิมพ์ USB เข้ากับพอร์ต USB ของไวร์เลสเราเตอร์ของคุณ และตั้งค่าพรินต์เซิร์ฟเวอร์ การทำเช่นนั้น ทำให้เน็ตเวิร์กโพลีเมดิอาของคุณสามารถพิมพ์และสแกนไฟล์แบบไร้สายได้

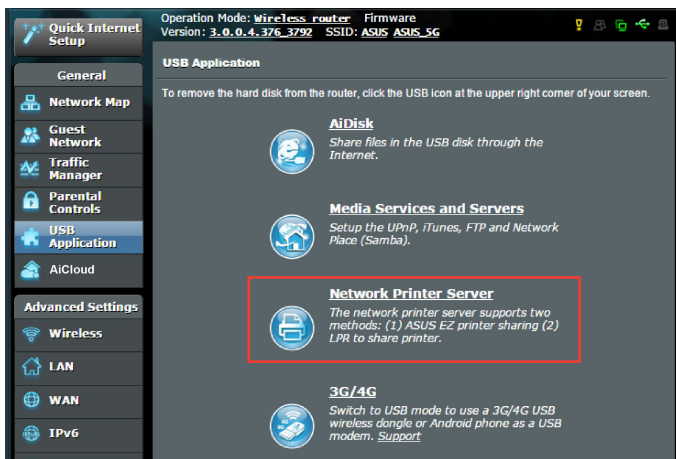

หมายเหตุ: ฟังก์ชันพรินต์เซิร์ฟเวอร์ได้รับการสนับสนุนบน Windows® XP, Windows® Vista และ Windows® 7

ในการตั้งค่าโหมดการแชร์เครื่องพิมพ์ EZ:

1. จากหน้าต่างระบบเมนู ไปยัง **General (ทั่วไป) > USB Application (การใช้งานผ่าน USB) > Network Printer Server (เน็ตเวิร์กพรินเตอร์เซิร์ฟเวอร์)**
2. คลิก **Download Now (ดาวน์โหลดเดี๋ยวนี้)! เพื่อดาวน์โหลดยูทิลิตี้เน็ตเวิร์กพรินเตอร์**

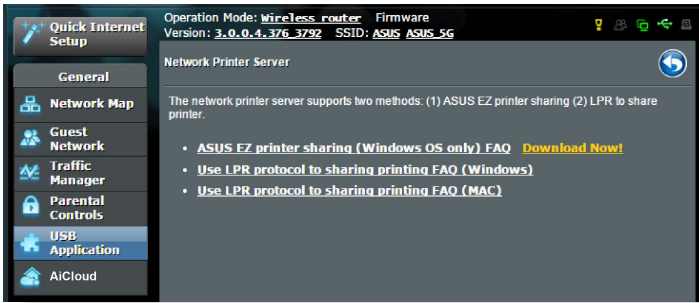

หมายเหตุ: ยูทิลิตี้เน็ตเวิร์กพรินเตอร์ ได้รับการสนับสนุนบน Windows® XP, Windows® Vista และ Windows® 7 เท่านั้น ในการติดตั้งยูทิลิตี้บน Mac OS, เลือก ใช้โปรโตคอล LPR สำหรับการแชร์เครื่องพิมพ์

3. อินซ์ิปไฟล์ที่ดาวน์โหลดมา และคลิกไอคอน Printer (เครื่องพิมพ์) เพื่อรันโปรแกรมตั้งค่าเน็ตเวิร์กพรินเตอร์

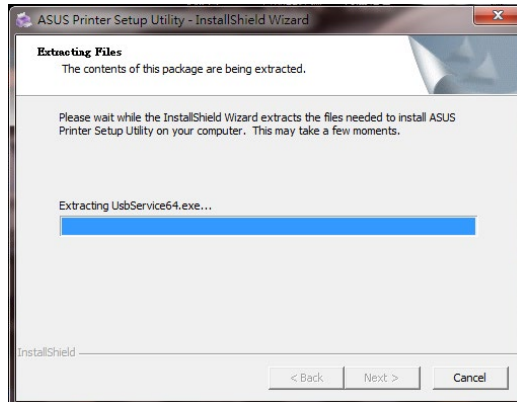
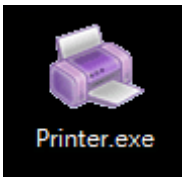

4. ทำตามขั้นตอนบนหน้าจอเพื่อตั้งค่าฮาร์ดแวร์ของคุณ, จากนั้นคลิก **Next** (ถัดไป)



5. รอเป็นเวลาสองสามนาที เพื่อให้การตั้งค่าเริ่มต้นเสร็จ คลิก **Next** (ถัดไป)

6. คลิก **Finish** (เสร็จสิ้น) เพื่อทำการติดตั้งให้สมบูรณ์



7. ทำตามขั้นตอนของ Windows® OS เพื่อติดตั้งไดรเวอร์เครื่องพิมพ์



8. หลังจากทำการติดตั้งไดรเวอร์ของเครื่องพิมพ์สมบูรณ์แล้ว ขณะนี้เน็ตเวิร์กไคลเอนต์ก็สามารถใช้เครื่องพิมพ์ได้

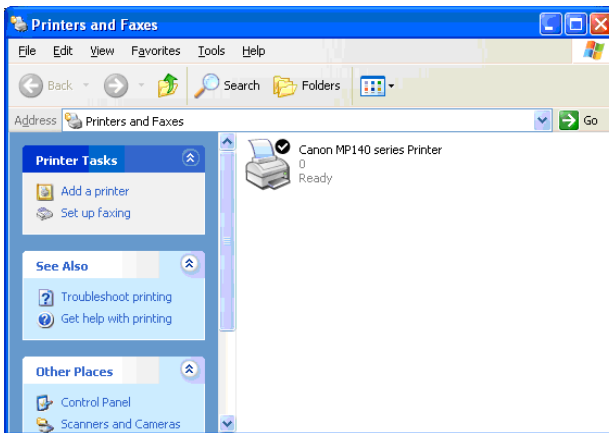

5.3.2 การใช้ LPR เพื่อแชร์เครื่องพิมพ์

คุณสามารถแชร์เครื่องพิมพ์ของคุณกับคอมพิวเตอร์อื่นๆ ที่รันระบบปฏิบัติการ Windows® และ MAC ได้โดยใช้ LPR/LPD (Line Printer Remote/Line Printer Daemon)

การแชร์เครื่องพิมพ์ LPR ของคุณ ในการแชร์เครื่องพิมพ์ LPR ของคุณ:

1. จากเดสก์ทอป Windows®, คลิก **Start (เริ่ม) > Devices and Printers (อุปกรณ์และเครื่องพิมพ์) > Add a printer (เพิ่มเครื่องพิมพ์)** เพื่อรัน **Add Printer Wizard (ตัวช่วยสร้างเพิ่มเครื่องพิมพ์)**

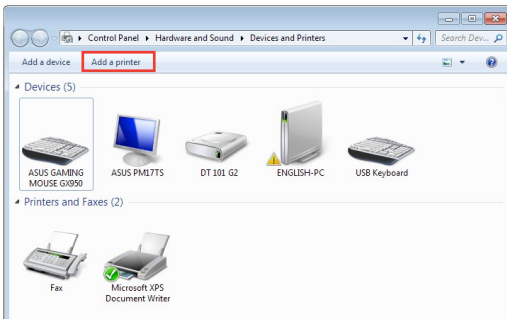

2. เลือก **Add a local printer (เพิ่มเครื่องพิมพ์ในเครื่อง)** จากนั้นคลิก **Next (ถัดไป)**

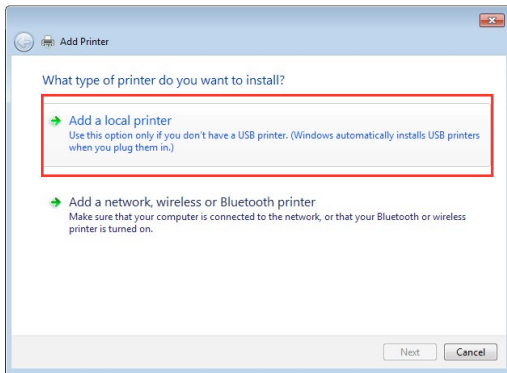

3. เลือก **Create a new port (สร้างพอร์ตใหม่)** จากนั้นตั้งค่า **Type of Port (ชนิดของพอร์ต)** เป็น **Standard TCP/IP Port (พอร์ต TCP/IP มาตรฐาน)** คลิก **New Port (พอร์ตใหม่)**

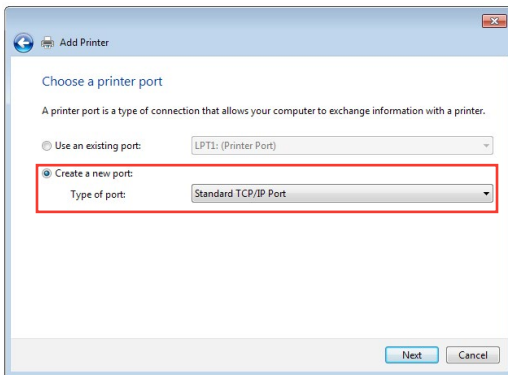

4. ในฟิลด์ **Hostname or IP address (ชื่อโฮสต์หรือ IP แอดเดรส)**, ป้อน IP แอดเดรสของไวร์เลสเราเตอร์ จากนั้นคลิก **Next (ถัดไป)**

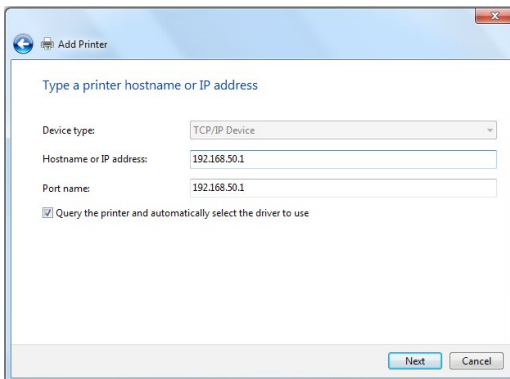

5. เลือก Custom (กำหนดเอง) จากนั้นคลิก Settings (การตั้งค่า)

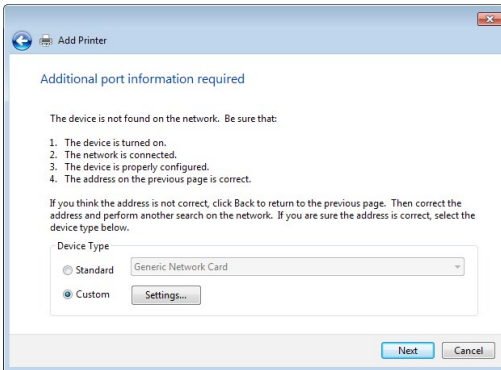

6. ตั้งค่า Protocol (โพรโตคอล) เป็น LPR (LPR) ในฟิลด์ Queue Name (ชื่อคิว), ป้อน LPRServer จากนั้นคลิก OK (ตกลง) เพื่อทำต่อ

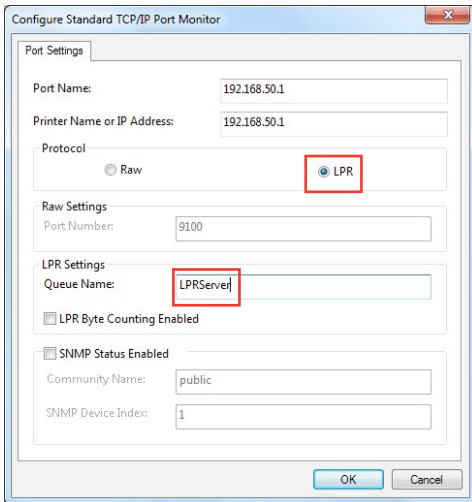

7. คลิก **Next (ถัดไป)** เพื่อทำการตั้งค่าพอร์ต TCP/ IP มาตรฐานให้เสร็จ

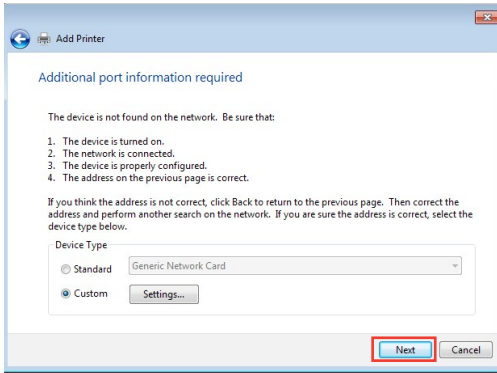

8. ติดตั้งไดรเวอร์เครื่องพิมพ์จากรายการรุ่นของผู้จำหน่าย ถ้าเครื่องพิมพ์ของคุณไม่ได้อยู่ในรายการ, คลิก **Have Disk (มีดิสก์)** เพื่อติดตั้งไดรเวอร์เครื่องพิมพ์ของคุณจาก CD-ROM หรือไฟล์

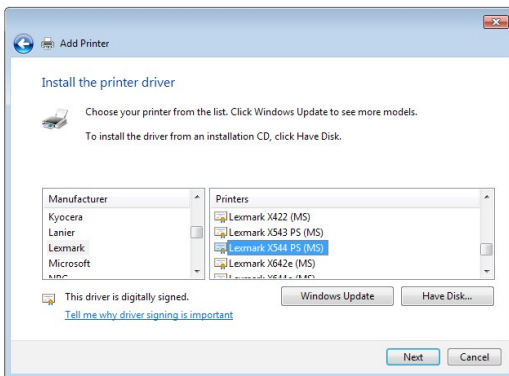

9. คลิก **Next (ถัดไป)** เพื่อยอมรับชื่อเริ่มต้นสำหรับเครื่องพิมพ์

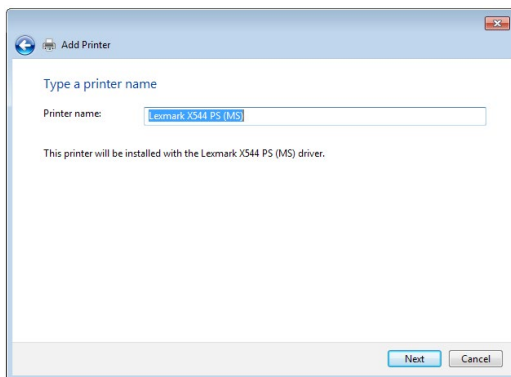

10. คลิก **Finish (เสร็จสิ้น)** เพื่อทำการติดตั้งให้สมบูรณ์

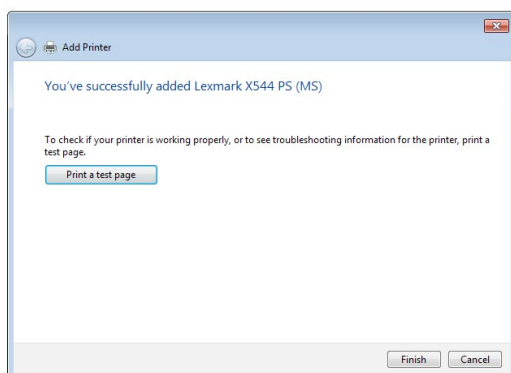

6 การแก้ไขปัญหา

บทนี้ให้วิธีแก้ไขปัญหาที่คุณอาจพบกับเราเตอร์ของคุณ ถ้าคุณพบปัญหาที่ไม่ได้กล่าวถึงในบทนี้ ให้เยี่ยมชมเว็บไซต์สนับสนุนของ ASUS ที่: <https://www.asus.com/support/> สำหรับข้อมูลผลิตภัณฑ์เพิ่มเติม และรายละเอียดการติดต่อฝ่ายสนับสนุนด้านเทคนิคของ ASUS

6.1 การแก้ไขปัญหาพื้นฐาน

ถ้าคุณมีปัญหากับเราเตอร์ของคุณ ให้ลองขั้นตอนพื้นฐานในส่วนนี้ ก่อนที่จะมองหาวิธีการแก้ไขปัญหาเพิ่มเติม

อัปเดตเฟิร์มแวร์ไปเป็นเวอร์ชันล่าสุด

1. เปิดเว็บ GUI ไปที่ **Advanced Settings (การตั้งค่าขั้นสูง) > Administration (การดูแลระบบ) > แท็บ Firmware Upgrade (เฟิร์มแวร์อัปเดต)** คลิก **Check (ตรวจสอบ)** เพื่อตรวจสอบว่ามีเฟิร์มแวร์ล่าสุดหรือไม่

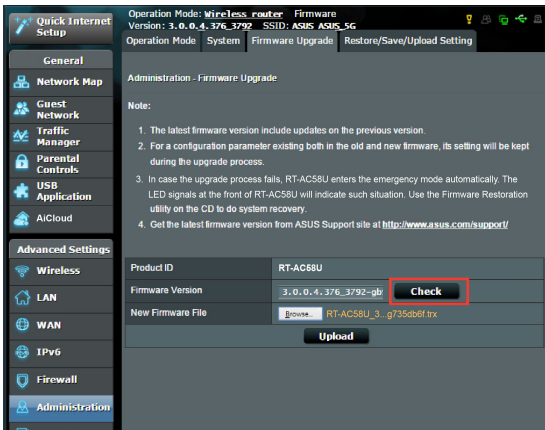

2. ถ้ามีเฟิร์มแวร์ล่าสุด ให้เยี่ยมชมเว็บไซต์ทั่วโลกของ ASUS ที่ http://www.asus.com/Networks/Wireless_Routers/ เพื่อดาวน์โหลดเฟิร์มแวร์ล่าสุด
3. จากหน้า **Firmware Upgrade (เฟิร์มแวร์อัปเดต)**, คลิก **Browse (เรียกดู)** เพื่อค้นหาไฟล์เฟิร์มแวร์
4. คลิก **Upload (อัปโหลด)** เพื่ออัปเดตเฟิร์มแวร์

เริ่มเครือข่ายของคุณใหม่ในลำดับต่อไปนี้:

1. ปิดโมเด็ม
2. ถอดปลั๊กโมเด็ม
3. ปิดเราเตอร์และคอมพิวเตอร์
4. เสียบปลั๊กโมเด็ม
5. เปิดโมเด็ม จากนั้นรอสัปดาห์เป็นเวลา 2 นาที
6. เปิดเราเตอร์ จากนั้นรอสัปดาห์เป็นเวลา 2 นาที
7. เปิดคอมพิวเตอร์

ตรวจสอบว่าสายเคเบิลอีเธอร์เน็ตของคุณเสียบอยู่อย่างเหมาะสมหรือไม่

- เมื่อสายเคเบิลอีเธอร์เน็ตที่เชื่อมต่อเราเตอร์กับโมเด็มถูกเสียบอย่างเหมาะสม, LED WAN จะติด
- เมื่อสายเคเบิลอีเธอร์เน็ตที่เชื่อมต่อคอมพิวเตอร์ที่เปิดเครื่องอยู่กับเราเตอร์ถูกเสียบอย่างเหมาะสม, LED LAN ที่ตรงกับเครื่องจะติด

ตรวจสอบว่าการตั้งค่าไร้สายบนคอมพิวเตอร์ของคุณตรงกับค่าของคอมพิวเตอร์ของคุณ

- เมื่อคุณเชื่อมต่อคอมพิวเตอร์ของคุณไปยังเราเตอร์แบบไร้สาย, ให้อ่านค่า SSID (ชื่อเครือข่ายไร้สาย), วิธีการเข้ารหัส และรหัสผ่านที่ถูกต้อง

ตรวจสอบว่าการตั้งค่าเครือข่ายของคุณถูกต้องหรือไม่

- ปล่อยให้แต่ละตัวบนเครือข่ายควรมี IP แอดเดรสที่ถูกต้อง ASUS แนะนำให้คุณใช้ DHCP เซิร์ฟเวอร์ของเราเตอร์เพื่อกำหนด IP แอดเดรสให้กับคอมพิวเตอร์ต่างๆ บนเครือข่ายของคุณ

- ผู้ให้บริการเคเบิลโมเด็มเดิมบางราย จำเป็นต้องให้คุณใช้ MAC แอดเดรสของคอมพิวเตอร์ที่ลงทะเบียนครั้งแรกในบัญชี คุณสามารถดู MAC แอดเดรสในเว็บ GUI, **Network Map (แผนที่เครือข่าย) > หน้า Clients (ไคลเอนต์)**, และวางตัวชี้เมาส์เหนืออุปกรณ์ของคุณใน **Client Status (สถานะไคลเอนต์)**



6.2 คำถามที่มีการถามบ่อยๆ (FAQ)

ฉันไม่สามารถเข้าถึง GUI ของเราเตอร์โดยใช้เว็บเบราว์เซอร์ได้

- ถ้าคอมพิวเตอร์ของคุณเป็นแบบมีสาย ให้ตรวจสอบการเชื่อมต่อสายเคเบิลอีเธอร์เน็ต และสถานะ LED ตามที่อธิบายในส่วนก่อนหน้า
- ตรวจสอบให้แน่ใจว่าคุณใช้ข้อมูลการล็อกอินที่ถูกต้อง ชื่อล็อกอินและรหัสผ่านเริ่มต้นคือ "admin/admin" ตรวจสอบให้แน่ใจว่าปุ่ม Caps Lock ถูกปิดการทำงานในขณะที่คุณป้อนข้อมูลการล็อกอิน
- ลบคุกกี้และไฟล์ในเว็บเบราว์เซอร์ของคุณ สำหรับ Internet Explorer 8 ปฏิบัติตามขั้นตอนเหล่านี้:

1. เปิดเว็บเบราว์เซอร์, จากนั้นคลิก **Tools (เครื่องมือ) > Internet Options (ตัวเลือกอินเทอร์เน็ต)**

2. บนแท็บ **General (ทั่วไป)**, คลิก **Delete (ลบ)** ภายใต้ **Browsing history (ประวัติการเบราว์เซอร์)**

ทำเครื่องหมายที่ **Temporary Internet Files**

(ไฟล์อินเทอร์เน็ตชั่วคราว) และ **Cookies (คุกกี้)** คลิก **Delete (ลบ)**

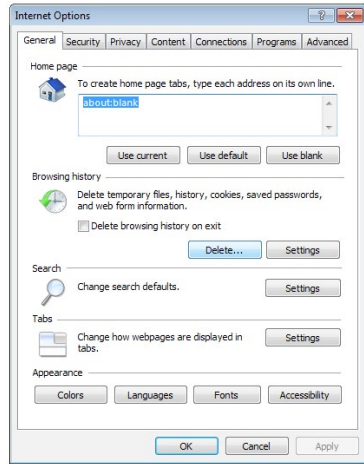

หมายเหตุ:

- คำสั่งสำหรับการลบคุกกี้และไฟล์นั้นแตกต่างกันในเว็บเบราว์เซอร์แต่ละตัว
- ปิดทำงานการตั้งค่าพร็อกซีเซิร์ฟเวอร์, ยกเลิกการเชื่อมต่อแบบวิธรเขา และตั้งค่า TCP/IP ให้อัตโนมัติสำหรับ IP แอดเดรสที่อยู่นัดสำหรับรายชื่อรายละเอียดเพิ่มเติม ให้อุปกรณ์ที่ 1 ของคู่มือผู้ใช้ฉบับนี้
- ให้แน่ใจว่าคุณใช้สายเคเบิลอีเธอร์เน็ต CAT5e หรือ CAT6

โคลเ็นต์ไม่สามารถสร้าง การเชื่อมต่อไร้สายกับ เราเตอร์ได้

หมายเหตุ: ถ้าคุณกำลังมีปัญหาในการเชื่อมต่อไปยังเครือข่าย 5Ghz, ตรวจสอบให้แน่ใจว่าอุปกรณ์ไร้สายของคุณสนับสนุนความถี่ 5Ghz หรือมีความสามารถแบบดualแบนด์

- **อยู่นอกพื้นที่ทำงาน:**

- ย้ายเราเตอร์ให้เข้าใกล้ไวร์เลส โคลเ็นต์ มากขึ้น
- พยายามปรับเสวอากาศของเราเตอร์ไปยังทิศทางที่ดีที่สุดตามที่อธิบายไว้ในส่วน 1.4 การวางตำแหน่งเราเตอร์ของคุณ

- **DHCP เซิร์ฟเวอร์ถูกปิดการทำงาน:**

1. เปิดเว็บ GUI ไปที่ **General (ทั่วไป) > Network Map (แผนที่เครือข่าย) > Clients (โคลเ็นต์)** และค้นหาอุปกรณ์ที่คุณต้องการเชื่อมต่อไปยังเราเตอร์
2. ถ้าคุณไม่สามารถพบอุปกรณ์ใน **Network Map (แผนที่เครือข่าย)**, ให้ไปที่ **Advanced Settings (การตั้งค่าขั้นสูง) > LAN (LAN) > รายการ DHCP Server (DHCP เซิร์ฟเวอร์), Basic Config (การกำหนดค่าพื้นฐาน)**, เลือก **Yes (ใช่)** บน **Enable the DHCP Server (เปิดทำงาน DHCP เซิร์ฟเวอร์)**

The screenshot shows the web interface of an RT-AC58U router. The left sidebar contains navigation menus: Quick Internet Setup, General, Network Map, Guest Network, Traffic Manager, Parental Controls, USB Application, AiCloud, Advanced Settings, Wireless, LAN (selected), WAN, IPv6, Firewall, Administration, System Log, Network Tools. The main content area is titled 'LAN - DHCP Server' and includes a description of DHCP, a 'Basic Config' section with 'Enable the DHCP Server' set to 'Yes', and a 'Manually Assigned IP' table. The table is currently empty with the message 'No data in table.' and an 'Apply' button at the bottom.

MAC address	IP Address	Add / Delete
No data in table.		

- SSID ถูกซ่อน ถ้าอุปกรณ์ของคุณสามารถพบ SSID จากเราเตอร์อื่น แต่ไม่สามารถพบ SSID ของเราเตอร์ของคุณ, ให้ไปที่ **Advanced Settings (การตั้งค่าขั้นสูง) > Wireless (ไร้สาย) > General (ทั่วไป)**, เลือก **No (ไม่)** บน **Hide SSID (ซ่อน SSID)**, และเลือก **Auto (อัตโนมัติ)** บน **Control Channel (ช่องควบคุม)**

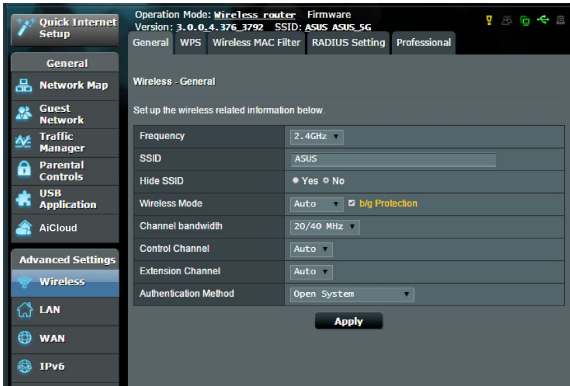

- ถ้าคุณกำลังใช้อะแดปเตอร์ LAN ไร้สาย, ตรวจสอบว่าช่องไร้สายที่ใช้ สอดคล้องกับช่องที่ใช้ในประเทศ/พื้นที่ของคุณหรือไม่ ถ้าไม่ ให้ปรับช่อง, แบนด์วิดธ์ช่อง และโหมดไร้สาย
- ถ้าคุณยังคงไม่สามารถเชื่อมต่อไปยังเราเตอร์แบบไร้สายได้ คุณสามารถรีเซ็ตเราเตอร์ของคุณกลับเป็นการตั้งค่าเริ่มต้นจากโรงงาน ใน GUI ของเราเตอร์, คลิก **Administration (การดูแลระบบ) > Restore/Save/Upload Setting (การตั้งค่าการกู้คืน/บันทึก/อัปโหลด)** และคลิก **Restore (กู้คืน)**

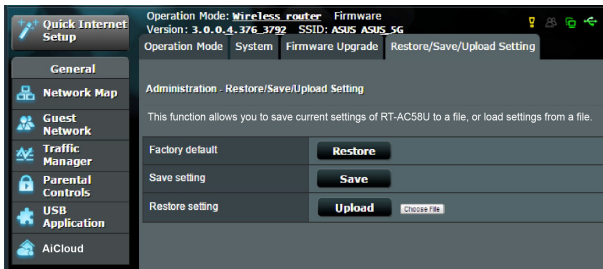

ไม่สามารถเข้าถึงอินเทอร์เน็ตได้

- ตรวจสอบว่าเราเตอร์ของคุณสามารถเชื่อมต่อไปยัง WAN IP แอดเดรสของ ISP ใดหรือไม่ ในการดำเนินการ, เปิดเว็บ GUI และไปที่ **General (ทั่วไป) > Network Map (แผนที่เครือข่าย)**, และตรวจสอบ **Internet Status (สถานะอินเทอร์เน็ต)**
- ถ้าเราเตอร์ของคุณไม่สามารถเชื่อมต่อไปยัง WAN IP แอดเดรสของ ISP ใด, ให้ลองเริ่มเครือข่ายของคุณใหม่ ตามที่อธิบายในหัวข้อ **เริ่มเครือข่ายของคุณใหม่ในลำดับต่อไป** ภายใต การแก้ไขปัญหาพื้นฐาน



- อุปกรณ์ถูกบล็อกผ่านฟังก์ชัน Parental Control (การควบคุมโดยผู้ปกครอง) ไปที่ **General (ทั่วไป) > Parental Control (การควบคุมโดยผู้ปกครอง)** และดูว่าอุปกรณ์อยู่ในรายการหรือไม่ ถ้าอุปกรณ์ถูกแสดงอยู่ภายใต้ **Client Name (ชื่อไคลเอนต์)**, ให้ลบอุปกรณ์ออก โดยใช้ปุ่ม **Delete (ลบ)** หรือปรับ การตั้งค่าการจำกัดเวลา

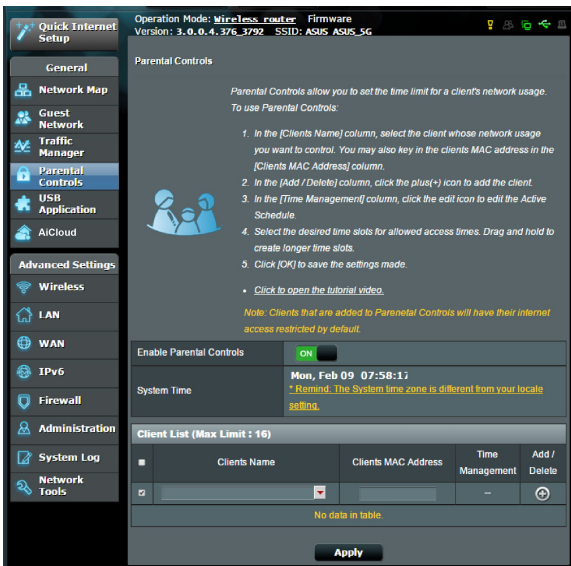

- ถ้ายังคงเข้าถึงอินเทอร์เน็ตไม่ได้, ให้ลองบูตคอมพิวเตอร์ของคุณใหม่ และตรวจสอบ IP แอดเดรส และเกตเวย์แอดเดรสของเครือข่าย
- ตรวจสอบไฟแสดงสถานะบนโมเด็มเต็ม ADSL และไวร์เลส เราเตอร์ ถ้า LED WAN บนไวร์เลสเราเตอร์ไม่ติด, ให้ตรวจสอบว่าสายเคเบิลทั้งหมดเสียบอยู่อย่างเหมาะสมหรือไม่

คุณลิม SSID (ชื่อเครือข่าย) หรือรหัสผ่านเครือข่าย

- ตั้งค่า SSID และคีย์การเข้ารหัสใหม่ ผ่านการเชื่อมต่อแบบมีสาย (สายเคเบิลอีเธอร์เน็ต) เปิดเว็บ GUI, ไปที่ **Network Map (แผนที่เครือข่าย)**, คลิกไอคอนเราเตอร์, ป้อน SSID และคีย์การเข้ารหัสใหม่, จากนั้นคลิก **Apply (นำไปใช้)**
- รีเซ็ตเราเตอร์ของคุณกลับเป็นการตั้งค่าเริ่มต้น เปิดเว็บ GUI, ไปที่ **Administration (การดูแลระบบ) > Restore/Save/Upload Setting (การตั้งค่าการกู้คืน/บันทึก/อัปโหลด)**, และคลิก **Restore (กู้คืน)** บัญชีและรหัสผ่านการล็อกอินเริ่มต้นเป็น “admin” ทั้งสองอย่าง

วิธีการกู้คืนระบบกลับเป็นการ ตั้งค่าเริ่มต้น

- ไปที่ **Administration (การดูแลระบบ) > Restore/Save/Upload Setting (การตั้งค่าการกู้คืน/บันทึก/อัปโหลด)**, และคลิก **Restore (กู้คืน)**

ค่าต่อไปนี้เป็นค่าเริ่มต้นจากโรงงาน:

ชื่อผู้ใช้:	admin
รหัสผ่าน:	admin
IP แอดเดรส:	router.asus.com
SSID (2.4GHz):	ดูฉลากที่ด้านล่างของเราเตอร์
SSID (5GHz):	ดูฉลากที่ด้านล่างของเราเตอร์

การอัปเดตเฟิร์มแวร์ลิมเหลว

เปิดโหมดยช่วยเหลือ และรันยูทิลิตี้ การกู้คืนเฟิร์มแวร์ ดูส่วน 5.2 การกู้คืนเฟิร์มแวร์ เกี่ยวกับการใช้ยูทิลิตี้ การกู้คืนเฟิร์มแวร์

ไม่สามารถเข้าถึงเว็บ GUI

ก่อนที่จะกำหนดค่าไฟร์วอลล์เราเตอร์ของคุณ ให้ทำขั้นตอนตามที่อธิบายในส่วนนี้ สำหรับบ็อกซ์คอมพิวเตอร์และเน็ตเวิร์กโคโลเอ็นต์ของคุณ

A. ปิดทำงานพร็อกซีเซิร์ฟเวอร์ ถ้าเปิดทำงานอยู่

หมายเหตุ: ภาพหน้าจอที่แสดง ใช้สำหรับ Windows® 7 เท่านั้น ขั้นตอนและตัวเลือกต่าง ๆ อาจแตกต่างจากนี้สำหรับ Windows® 8 และ Windows® 8.1

Windows® 7/8

1. คลิก **Start (เริ่ม) > Internet Explorer (อินเทอร์เน็ต เอ็กซ์พลอเรอร์)** เพื่อเปิดเบราว์เซอร์
2. คลิก **Tools (เครื่องมือ) > Internet options (ตัวเลือกอินเทอร์เน็ต) > แท็บ Connections (การเชื่อมต่อ) > LAN settings (การตั้งค่า LAN)**
3. จากหน้าจอ **Local Area Network (LAN) Settings (การตั้งค่าเครือข่ายท้องถิ่น (LAN))**, ลบเครื่องหมายจาก **Use a proxy server for your LAN (ใช้พร็อกซีเซิร์ฟเวอร์สำหรับ LAN ของคุณ)**
4. คลิก **OK (ตกลง)** จากนั้น **Apply (ใช้)**

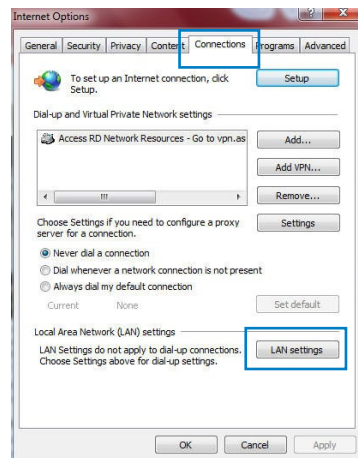

MAC OS

1. จากเบราว์เซอร์ Safari ของคุณ, คลิก **Safari (ซาฟารี)**
> **Preferences (การกำหนดลักษณะ)**
> **Advanced (ขั้นสูง)**
> **Change Settings (เปลี่ยนแปลงการตั้งค่า)...**
2. จากหน้าจอ Network (เครือข่าย), ยกเลิกการเลือก **FTP Proxy (FTP พร็อกซี)** และ **Web Proxy (HTTP) (เว็บพร็อกซี (HTTP))**
3. คลิก **Apply Now (นำไปใช้เดี๋ยวนี้)** เมื่อเสร็จ

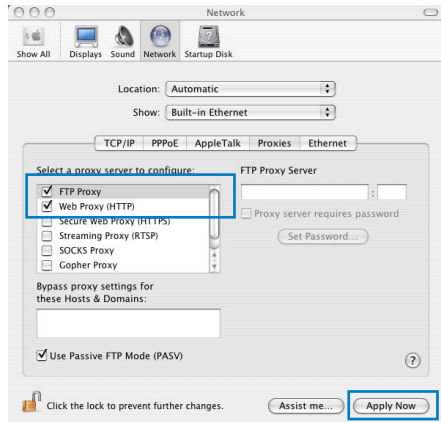

หมายเหตุ: คุณควรปฏิบัติตามวิธีใช้ของเบราว์เซอร์ของคุณ สำหรับรายละเอียดเกี่ยวกับการปิดทำงานพร็อกซีเซิร์ฟเวอร์

B. ตั้งค่าการตั้งค่า TCP/IP เป็น Automatically obtain an IP address (รับที่อยู่ IP โดยอัตโนมัติ)

Windows® 7/8

1. คลิก **Start (เริ่ม)** > **Control Panel (แผงควบคุม)** > **Network and Internet (เครือข่ายและอินเทอร์เน็ต)** > **Network and Sharing Center (เครือข่ายและศูนย์การใช้ร่วมกัน)** > **Manage network connections. (จัดการการเชื่อมต่อเครือข่าย)**
2. เลือก **Internet Protocol Version 4 (TCP/IPv4) (อินเทอร์เน็ตโพรโทคอลเวอร์ชัน 4 (TCP/IPv4))** หรือ **Internet Protocol Version 6 (TCP/IPv6) (อินเทอร์เน็ตโพรโทคอลเวอร์ชัน 6 (TCP/IPv6))**, จากนั้นคลิก **Properties (คุณสมบัติ)**

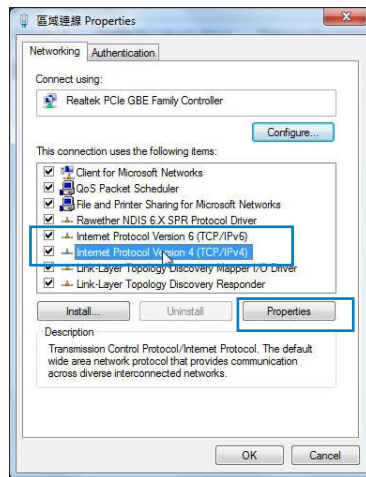

3. เพื่อรับการตั้งค่า IPv4 IP โดยอัตโนมัติ, ทำเครื่องหมายที่ **Obtain an IP address automatically (รับ IP แอดเดรสโดยอัตโนมัติ)** เพื่อรับการตั้งค่า IPv6 IP โดยอัตโนมัติ, ทำเครื่องหมายที่ **Obtain an IPv6 address automatically (รับ IPv6 แอดเดรสโดยอัตโนมัติ)**
4. คลิก **OK (ตกลง)** เมื่อทำเสร็จ

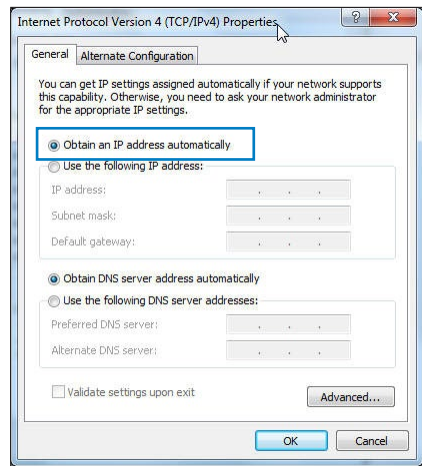

MAC OS

1. คลิกไอคอนแอปเปิล  ที่อยู่บริเวณมุมซ้ายบนของหน้าจอ
2. คลิก **System Preferences (การกำหนดลักษณะระบบ) > Network (เครือข่าย) > Configure (กำหนดค่า)...**
3. จากแท็บ **TCP/IP**, เลือก **Using DHCP (การใช้ DHCP)** ในรายการ **Configure IPv4 (กำหนดค่า IPv4)**
4. คลิก **Apply Now (นำไปใช้เดี๋ยวนี้)** เมื่อเสร็จ

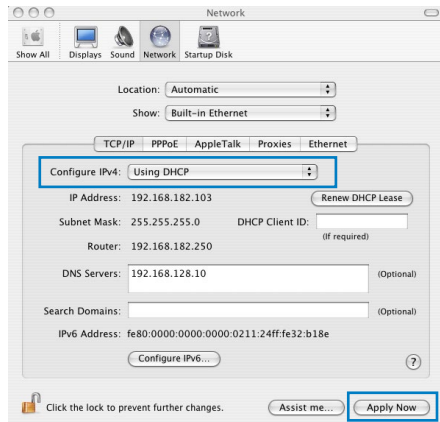

หมายเหตุ: คู่มือใช้ของระบบปฏิบัติการของคุณ และคุณสมบัติที่สนับสนุนสำหรับรายละเอียดเกี่ยวกับการกำหนดค่า TCP/IP ของคอมพิวเตอร์ของคุณ

C. เปิดการทำงานเครือข่ายแบบโทรเข้า

Windows® 7/8

1. คลิก **Start (เริ่ม) > Internet Explorer (อินเทอร์เน็ต เอ็กซ์พลอเรอร์)** เพื่อเปิดเบราว์เซอร์
2. คลิก **Tools (เครื่องมือ) > Internet options (ตัวเลือก อินเทอร์เน็ต) > แท็บ Connections (การเชื่อมต่อ)**
3. ทำเครื่องหมายที่ **Never dial a connection (ไม่โทรเพื่อเชื่อมต่อ)**
4. คลิก **OK (ตกลง)** เมื่อทำเสร็จ

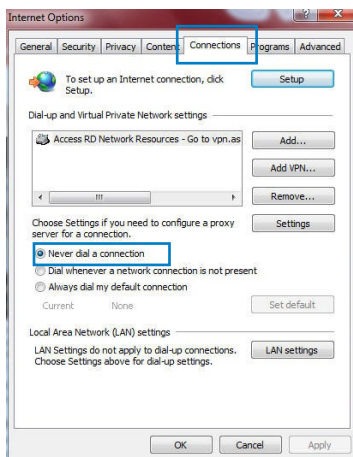

หมายเหตุ: คุณควรสมบัติวิธีใช้ของเบราว์เซอร์ของคุณ สำหรับรายละเอียดเกี่ยวกับการปิดการทำงานการเชื่อมต่อแบบโทรเข้า

ภาคผนวก

การแจ้งเตือน

ASUS Recycling/Takeback Services

ASUS recycling and takeback programs come from our commitment to the highest standards for protecting our environment. We believe in providing solutions for you to be able to responsibly recycle our products, batteries, other components, as well as the packaging materials. Please go to <http://csr.asus.com/english/Takeback.htm> for the detailed recycling information in different regions.

REACH

Complying with the REACH (Registration, Evaluation, Authorisation, and Restriction of Chemicals) regulatory framework, we published the chemical substances in our products at ASUS REACH website at

<http://csr.asus.com/english/index.aspx>

Federal Communications Commission Statement

This device complies with Part 15 of the FCC Rules. Operation is subject to the following two conditions:

- This device may not cause harmful interference.
- This device must accept any interference received, including interference that may cause undesired operation.

This equipment has been tested and found to comply with the limits for a class B digital device, pursuant to part 15 of the FCC Rules. These limits are designed to provide reasonable protection

against harmful interference in a residential installation.

This equipment generates, uses and can radiate radio frequency energy and, if not installed and used in accordance with the instructions, may cause harmful interference to radio communications. However, there is no guarantee that interference will not occur in a particular installation. If this equipment does cause harmful interference to radio or television reception, which can be determined by turning the equipment off and on, the user is encouraged to try to correct the interference by one or more of the following measures:

- Reorient or relocate the receiving antenna.
- Increase the separation between the equipment and receiver.
- Connect the equipment into an outlet on a circuit different from that to which the receiver is connected.
- Consult the dealer or an experienced radio/TV technician for help.

IMPORTANT! This device within the 5.15 ~ 5.25 GHz is restricted to indoor operations to reduce any potential for harmful interference to co-channel MSS operations.

CAUTION: Any changes or modifications not expressly approved by the party responsible for compliance could void the user's authority to operate the equipment.

Prohibition of Co-location

This device and its antenna(s) must not be co-located or operating in conjunction with any other antenna or transmitter.

Safety Information

To maintain compliance with FCC's RF exposure guidelines, this equipment should be installed and operated with minimum distance 20cm between the radiator and your body. Use on the supplied antenna.

Canada, Industry Canada (IC) Notices

This Class B digital apparatus complies with Canadian ICES-003 and RSS-210.

Operation is subject to the following two conditions: (1) this device may not cause interference, and (2) this device must accept any interference, including interference that may cause undesired operation of the device.

Radio Frequency (RF) Exposure Information

The radiated output power of the ASUS Wireless Device is below the Industry Canada (IC) radio frequency exposure limits. The ASUS Wireless Device should be used in such a manner such that the potential for human contact during normal operation is minimized.

This device has been evaluated for and shown compliant with the IC Specific Absorption Rate ("SAR") limits when installed in specific host products operated in portable exposure conditions (antennas are less than 20 centimeters of a person's body).

This device has been certified for use in Canada. Status of the listing in the Industry Canada's REL (Radio Equipment List) can be found at the following web address: <http://www.ic.gc.ca/app/sitt/reltel/srch/nwRdSrch.do?lang=eng>

Additional Canadian information on RF exposure also can be found at the following web: <http://www.ic.gc.ca/eic/site/smt-gst.nsf/eng/sf08792.html>

Canada, avis d'Industry Canada (IC)

Cet appareil numérique de classe B est conforme aux normes canadiennes ICES-003 et RSS-210.

Son fonctionnement est soumis aux deux conditions suivantes:

(1) cet appareil ne doit pas causer d'interférence et (2) cet appareil doit accepter toute interférence, notamment les interférences qui peuvent affecter son fonctionnement.

NCC 警語

經型式認證合格之低功率射頻電機，非經許可，公司、商號或使用者均不得擅自變更頻率、加大功率或變更原設計之特性及功能。低功率射頻電機之使用不得影響飛航安全及干擾合法通信；經發現有干擾現象時，應立即停用，並改善至無干擾時方得繼續使用。前項合法通信，指依電信法規定作業之無線電通信。低功率射頻電機須忍受合法通信或工業、科學及醫療用電波輻射性電機設備之干擾。

GNU General Public License

Licensing information

This product includes copyrighted third-party software licensed under the terms of the GNU General Public License. Please see The GNU General Public License for the exact terms and conditions of this license. All future firmware updates will also be accompanied with their respective source code. Please visit our web site for updated information. Note that we do not offer direct support for the distribution.

GNU GENERAL PUBLIC LICENSE

Version 2, June 1991

Copyright (C) 1989, 1991 Free Software Foundation, Inc.

59 Temple Place, Suite 330, Boston, MA 02111-1307 USA

Everyone is permitted to copy and distribute verbatim copies of this license document, but changing it is not allowed.

Preamble

The licenses for most software are designed to take away your freedom to share and change it. By contrast, the GNU General Public License is intended to guarantee your freedom to share and change free software--to make sure the software is free for all its users. This General Public License applies to most of the Free Software Foundation's software and to any other program whose authors commit to using it. (Some other Free Software Foundation software is covered by the GNU Library General Public License instead.) You can apply it to your programs, too.

When we speak of free software, we are referring to freedom, not

price. Our General Public Licenses are designed to make sure that you have the freedom to distribute copies of free software (and charge for this service if you wish), that you receive source code or can get it if you want it, that you can change the software or use pieces of it in new free programs; and that you know you can do these things.

To protect your rights, we need to make restrictions that forbid anyone to deny you these rights or to ask you to surrender the rights. These restrictions translate to certain responsibilities for you if you distribute copies of the software, or if you modify it.

For example, if you distribute copies of such a program, whether gratis or for a fee, you must give the recipients all the rights that you have. You must make sure that they, too, receive or can get the source code. And you must show them these terms so they know their rights.

We protect your rights with two steps: (1) copyright the software, and (2) offer you this license which gives you legal permission to copy, distribute and/or modify the software.

Also, for each author's protection and ours, we want to make certain that everyone understands that there is no warranty for this free software. If the software is modified by someone else and passed on, we want its recipients to know that what they have is not the original, so that any problems introduced by others will not reflect on the original authors' reputations.

Finally, any free program is threatened constantly by software patents. We wish to avoid the danger that redistributors of a free program will individually obtain patent licenses, in effect making the program proprietary. To prevent this, we have made it clear

that any patent must be licensed for everyone's free use or not licensed at all.

The precise terms and conditions for copying, distribution and modification follow.

Terms & conditions for copying, distribution, & modification

0. This License applies to any program or other work which contains a notice placed by the copyright holder saying it may be distributed under the terms of this General Public License. The "Program", below, refers to any such program or work, and a "work based on the Program" means either the Program or any derivative work under copyright law: that is to say, a work containing the Program or a portion of it, either verbatim or with modifications and/or translated into another language. (Hereinafter, translation is included without limitation in the term "modification".) Each licensee is addressed as "you".

Activities other than copying, distribution and modification are not covered by this License; they are outside its scope. The act of running the Program is not restricted, and the output from the Program is covered only if its contents constitute a work based on the Program (independent of having been made by running the Program). Whether that is true depends on what the Program does.

1. You may copy and distribute verbatim copies of the Program's source code as you receive it, in any medium, provided that you conspicuously and appropriately publish on each copy an appropriate copyright notice and disclaimer of warranty; keep intact all the notices that refer to this License and to the absence of any warranty; and give any other recipients of the Program a copy of this License along with the Program.

You may charge a fee for the physical act of transferring a copy, and you may at your option offer warranty protection in exchange for a fee.

2. You may modify your copy or copies of the Program or any portion of it, thus forming a work based on the Program, and copy and distribute such modifications or work under the terms of Section 1 above, provided that you also meet all of these conditions:
 - a) You must cause the modified files to carry prominent notices stating that you changed the files and the date of any change.
 - b) You must cause any work that you distribute or publish, that in whole or in part contains or is derived from the Program or any part thereof, to be licensed as a whole at no charge to all third parties under the terms of this License.
 - c) If the modified program normally reads commands interactively when run, you must cause it, when started running for such interactive use in the most ordinary way, to print or display an announcement including an appropriate copyright notice and a notice that there is no warranty (or else, saying that you provide a warranty) and that users may redistribute the program under these conditions, and telling the user how to view a copy of this License. (Exception: if the Program itself is interactive but does not normally print such an announcement, your work based on the Program is not required to print an announcement.)

These requirements apply to the modified work as a whole. If identifiable sections of that work are not derived from the Program, and can be reasonably considered independent and separate works in themselves, then this License, and its terms, do not apply to those sections when you distribute them as separate works. But when you distribute the same sections as part of a whole which is a work based on the Program, the distribution of the whole must be on the terms of this License, whose permissions for other licensees extend to the entire whole, and thus to each and every part regardless of who wrote it.

Thus, it is not the intent of this section to claim rights or contest your rights to work written entirely by you; rather, the intent is to exercise the right to control the distribution of derivative or collective works based on the Program.

In addition, mere aggregation of another work not based on the Program with the Program (or with a work based on the Program) on a volume of a storage or distribution medium does not bring the other work under the scope of this License.

3. You may copy and distribute the Program (or a work based on it, under Section 2) in object code or executable form under the terms of Sections 1 and 2 above provided that you also do one of the following:
 - a) Accompany it with the complete corresponding machine-readable source code, which must be distributed under the terms of Sections 1 and 2 above on a medium customarily used for software interchange; or,
 - b) Accompany it with a written offer, valid for at least three years, to give any third party, for a charge no more than your cost of physically performing source distribution, a complete machine-readable copy of the corresponding source code, to be distributed under the terms of Sections 1 and 2 above on a medium customarily used for software interchange; or,
 - c) Accompany it with the information you received as to the offer to distribute corresponding source code. (This alternative is allowed only for noncommercial distribution and only if you received the program in object code or executable form with such an offer, in accord with Subsection b above.)

The source code for a work means the preferred form of the work for making modifications to it. For an executable work, complete source code means all the source code for all modules it contains, plus any associated interface definition files, plus the scripts used to control compilation and installation of the executable. However, as a special exception, the source code distributed need not include anything that is normally distributed (in either source or binary form) with the major components (compiler, kernel, and so on) of the operating system on which the executable runs, unless that component itself accompanies the executable.

If distribution of executable or object code is made by offering access to copy from a designated place, then offering equivalent access to copy the source code from the same place counts as distribution of the source code, even though third parties are not compelled to copy the source along with the object code.

4. You may not copy, modify, sublicense, or distribute the Program except as expressly provided under this License. Any attempt otherwise to copy, modify, sublicense or distribute the Program is void, and will automatically terminate your rights under this License. However, parties who have received copies, or rights, from you under this License will not have their licenses terminated so long as such parties remain in full compliance.
5. You are not required to accept this License, since you have not signed it. However, nothing else grants you permission to modify or distribute the Program or its derivative works. These actions are prohibited by law if you do not accept this License. Therefore, by modifying or distributing the Program (or any work based on the Program), you indicate your acceptance of this License to do so, and all its terms and conditions for copying, distributing or modifying the Program or works based on it.
6. Each time you redistribute the Program (or any work based on the Program), the recipient automatically receives a license from the original licensor to copy, distribute or modify the Program subject to these terms and conditions. You may not impose any further restrictions on the recipients' exercise of the rights granted herein. You are not responsible for enforcing compliance by third parties to this License.
7. If, as a consequence of a court judgment or allegation of patent infringement or for any other reason (not limited to patent issues), conditions are imposed on you (whether by court order, agreement or otherwise) that contradict the conditions of this

License, they do not excuse you from the conditions of this License. If you cannot distribute so as to satisfy simultaneously your obligations under this License and any other pertinent obligations, then as a consequence you may not distribute the Program at all. For example, if a patent license would not permit royalty-free redistribution of the Program by all those who receive copies directly or indirectly through you, then the only way you could satisfy both it and this License would be to refrain entirely from distribution of the Program.

If any portion of this section is held invalid or unenforceable under any particular circumstance, the balance of the section is intended to apply and the section as a whole is intended to apply in other circumstances.

It is not the purpose of this section to induce you to infringe any patents or other property right claims or to contest validity of any such claims; this section has the sole purpose of protecting the integrity of the free software distribution system, which is implemented by public license practices. Many people have made generous contributions to the wide range of software distributed through that system in reliance on consistent application of that system; it is up to the author/donor to decide if he or she is willing to distribute software through any other system and a licensee cannot impose that choice.

This section is intended to make thoroughly clear what is believed to be a consequence of the rest of this License.

8. If the distribution and/or use of the Program is restricted in certain countries either by patents or by copyrighted interfaces, the original copyright holder who places the Program under this License may add an explicit geographical distribution limitation excluding those countries, so that distribution is permitted only in or among countries not thus excluded. In such case, this License incorporates the limitation as if written in the body of this License.
9. The Free Software Foundation may publish revised and/or new

versions of the General Public License from time to time. Such new versions will be similar in spirit to the present version, but may differ in detail to address new problems or concerns.

Each version is given a distinguishing version number. If the Program specifies a version number of this License which applies to it and “any later version”, you have the option of following the terms and conditions either of that version or of any later version published by the Free Software Foundation. If the Program does not specify a version number of this License, you may choose any version ever published by the Free Software Foundation.

10. If you wish to incorporate parts of the Program into other free programs whose distribution conditions are different, write to the author to ask for permission.

For software which is copyrighted by the Free Software Foundation, write to the Free Software Foundation; we sometimes make exceptions for this. Our decision will be guided by the two goals of preserving the free status of all derivatives of our free software and of promoting the sharing and reuse of software generally.

NO WARRANTY

11 BECAUSE THE PROGRAM IS LICENSED FREE OF CHARGE, THERE IS NO WARRANTY FOR THE PROGRAM, TO THE EXTENT PERMITTED BY APPLICABLE LAW. EXCEPT WHEN OTHERWISE STATED IN WRITING THE COPYRIGHT HOLDERS AND/OR OTHER PARTIES PROVIDE THE PROGRAM "AS IS" WITHOUT WARRANTY OF ANY KIND, EITHER EXPRESSED OR IMPLIED, INCLUDING, BUT NOT LIMITED TO, THE IMPLIED WARRANTIES OF MERCHANTABILITY AND FITNESS FOR A PARTICULAR PURPOSE. THE ENTIRE RISK AS TO THE QUALITY AND PERFORMANCE OF THE PROGRAM IS WITH YOU. SHOULD THE PROGRAM PROVE DEFECTIVE, YOU ASSUME THE COST OF ALL NECESSARY SERVICING, REPAIR OR CORRECTION.

12 IN NO EVENT UNLESS REQUIRED BY APPLICABLE LAW OR AGREED TO IN WRITING WILL ANY COPYRIGHT HOLDER, OR ANY OTHER PARTY WHO MAY MODIFY AND/OR REDISTRIBUTE THE PROGRAM AS PERMITTED ABOVE, BE LIABLE TO YOU FOR DAMAGES, INCLUDING ANY GENERAL, SPECIAL, INCIDENTAL OR CONSEQUENTIAL DAMAGES ARISING OUT OF THE USE OR INABILITY TO USE THE PROGRAM (INCLUDING BUT NOT LIMITED TO LOSS OF DATA OR DATA BEING RENDERED INACCURATE OR LOSSES SUSTAINED BY YOU OR THIRD PARTIES OR A FAILURE OF THE PROGRAM TO OPERATE WITH ANY OTHER PROGRAMS), EVEN IF SUCH HOLDER OR OTHER PARTY HAS BEEN ADVISED OF THE POSSIBILITY OF SUCH DAMAGES.

END OF TERMS AND CONDITIONS

ข้อมูลการติดต่อกับ ASUS

ASUSTeK COMPUTER INC. (เอเชีย แปซิฟิก)

ที่อยู่ 15 Li-Te Road, PEITOU, Taipei, Taiwan 11259
เว็บไซต์ www.asus.com.tw

ฝ่ายสนับสนุนด้านเทคนิค

โทรศัพท์ +886228943447
S แพกซ์สนับสนุน +886228907698
ซอฟต์แวร์ดาวน์โหลด <https://www.asus.com/support/>

ASUS COMPUTER INTERNATIONAL (อเมริกา)

ที่อยู่ 48720 Kato Rd., Fremont, CA 94538, USA
โทรศัพท์ +15107393777
แพกซ์ +15106084555
เว็บไซต์ usa.asus.com
ซอฟต์แวร์ดาวน์โหลด <https://www.asus.com/support/>

ASUS COMPUTER GmbH (เยอรมันและออสเตรีย)

ที่อยู่ Harkort Str. 21-23, D-40880 Ratingen, Germany
แพกซ์ +49-2102-959931
เว็บไซต์ asus.com/de
การติดต่อผ่านระบบออนไลน์ eu-rma.asus.com/sales

ฝ่ายสนับสนุนด้านเทคนิค

โทรศัพท์ที่เกี่ยวกับส่วนประกอบ +49-2102-5789555
ระบบ/โน้ตบุ๊ก/Eee/LCD โทรศัพท์ +49-2102-5789557
หมายเลขโทรศัพท์ ประเทศออสเตรีย
(ระบบ/ โน้ตบุ๊ก / Eee/LCD) +43-820-240513
แพกซ์ +49-2102-959911
ซอฟต์แวร์ดาวน์โหลด <https://www.asus.com/support/>

หมายเหตุ:

- อีเมลสนับสนุนในสหราชอาณาจักร:
network_support_uk@asus.com
 - สำหรับข้อมูลเพิ่มเติม โปรดเยี่ยมชมเว็บไซต์สนับสนุนของ ASUS ที่:
<https://www.asus.com/support>
-

SUPPORT HOTLINE

USA/ CANADA

Hotline Number: 1-812-282-2787

Language: English

Availability: **Mon. to Fri.**
8:30-12:00am EST
(5:30am-9:00pm PST)

Sat. to Sun.
9:00am-6:00pm EST
(6:00am-3:00pm PST)

BRAZIL

Hotline Number: 4003
0988 (Capital) / 0800 880
0988 (demais localidades)

Language: Portuguese

Availability: **Mon. to Fri.**
9:00am-18:00

Manufacturer

ASUSTeK Computer Inc.

Tel: +886-2-2894-3447

Address: 4F, No. 150, LI-TE RD., PEITOU, TAIPEI 112, TAIWAN

Authorised representative in Europe

ASUS Computer GmbH

Address: HARKORT STR. 21-23, 40880 RATINGEN, GERMANY

Authorised distributors in Turkey

BOGAZICI BIL GISAYAR SAN. VE TIC. A.S.

Tel: +90 212 3311000

Address: AYAZAGA MAH. KEMERBURGAZ CAD. NO.10 AYAZAGA/ISTANBUL

CIZGI Elektronik San. Tic. Ltd. Sti.

Tel: +90 212 3567070
Address: CEMAL SURURI CD. HALIM MERIC IS
MERKEZI

No: 15/C D:5-6 34394 MECIDIYEKOY/ ISTANBUL

KOYUNCU ELEKTRONİK BİLGİ İŞLEM SİST. SAN. VE DIS TIC. A.S.

Tel: +90 216 5288888

Address: EMEK MAH.ORDU CAD. NO:18, SARIGAZI, SANCAKTEPE ISTANBUL

AEEE Yönetmeliğine Uygundur.